

KENWOOD

АВТОМАГНІТОЛА

KDC-BT6544U

KDC-BT6544UY

KDC-BT6044

KDC-BT6144

KDC-W5544U

KDC-W5644U

ІНСТРУКЦІЯ З ЕКСПЛУАТАЦІЇ

Kenwood Corporation



AE 86



© B64-4397-00/00 (E20)

Зміст

Перед використанням	3	Регулювання аудіосистеми	20
Основні операції	4	Управління аудіосистемою	
Управління функціями	6	Детальне регулювання параметрів аудіосистеми	
 • Стосовно настроювання кожної з функцій спочатку прочитайте цю сторінку.		Настроювання аудіосистеми	
Настройки дисплея	10	Настроювання динаміків	
Вибір тексту, що буде з'являтися на дисплеї		Запам'ятовування значень параметрів аудіосистеми	
Настроювання дисплея додаткового обладнання		Виклик збережених у пам'яті значень параметрів аудіосистеми	
Робота з музичними дисками/ аудіофайлами	11	Регулювання аудіосистеми (DSP)	23
Пошук музики		Вибір типу кузова автомобіля	
Пошук музики на iPod		Настроювання динаміків	
Все у випадковому порядку		Настроювання за допомогою функції DTA (цифрового вивірення часу)	
Управління iPod у ручному режимі		Настроювання системи розділення частот	
Прямий пошук музики		Управління еквалайзером	
Прямий пошук диска		Завчасне запам'ятовування вибору положення слухача	
Основні операції з чейнджером дисків (факультативно)		Запам'ятовування значень параметрів аудіосистеми	
Робота з приймачем	14	Виклик збережених у пам'яті значень параметрів аудіосистеми	
Автоматичне запам'ятовування		Управління улюбленими об'єктами	26
PTY (типи програм)		Занесення улюблених об'єктів до пам'яті	
Завчасне задання типів програм		Виклик об'єктів, що зберігаються в пам'яті	
Зміна мови для режиму PTY		Видалення об'єктів із пам'яті	
Налаштування на завчасно задану станцію		Задання назви	
Налаштування шляхом прямого доступу		Настроювання системи Bluetooth	28
Операції, що здійснюються під час телефонування в режимі "вільних рук"	16	Реєстрація Bluetooth-пристроїв	
Перед використанням		Реєстрація особливих Bluetooth-пристроїв	
Прийом дзвінка		Реєстрація PIN-коду	
Під час дзвінка		Завантаження телефонної книги	
Очікування дзвінка		Вибір Bluetooth-пристрою, який ви бажаєте підключити	
Інші функції		Видалення зареєстрованих Bluetooth-пристроїв	
Здійснення дзвінка		Показ версії мікропрограми	
Здійснення дзвінка на введений телефонний номер		Додання голосової команди для здійснення дзвінків	
Швидкий набір (виклик номерів, заздалегідь внесених у пам'ять)		Задання голосових команд для категорій	
Здійснення дзвінка на номер, записаний у Телефонній книзі		SMS (служба коротких повідомлень)	
Телефонування на номер із переліку останніх дзвінків		Завантаження SMS-повідомлень	
Телефонування на номер, що вибирається за допомогою голосу		Основні операції, що здійснюються за допомогою пульта дистанційного управління	33
Завчасне запам'ятовування телефонних номерів		Додаток	35
Відображення типів (категорій) телефонних номерів		Додаткове обладнання/ Порядок встановлення	39
Інші функції	19	Під'єднання проводів до роз'ємів	40
Активация коду безпеки		Як слід встановлювати/ знімати апарат	42
Деактивация коду безпеки		Посібник із усунення несправностей	43
Ручне настроювання годинника		Технічні характеристики	45
Настроювання демонстраційного режиму			

Перед використанням

▲ ОБЕРЕЖНО

Щоб запобігти травмуванню або пожежі, слід уживати таких заходів безпеки:

- Щоб уникнути короткого замикання, ніколи не кладіть і не залишайте металеві предмети (наприклад, монети чи металеве приладдя) всередині апарата.

Якщо ви збираєтесь використовувати апарат уперше

Спочатку в апараті встановлюється демонстраційний режим (Demonstration mode).

При першому використанні апарата режим демонстрації слід скасувати (див. розділ

<Настроювання демонстраційного режиму> (с. 20).

Перезапуск апарата

- Якщо даний апарат або інший підключений пристрій (авточейнджер дисків тощо) не працює належним чином, натисніть кнопку перезапуску. Після натискання кнопки перезапуску в апараті буде відновлено заводські настройки.

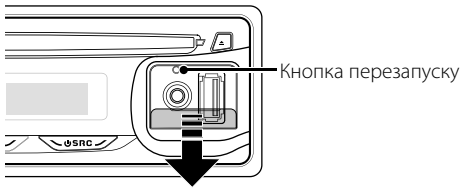

Чищення апарата

Якщо лицьова панель апарата забруднилась, витріть її клаптем сухої м'якої тканини, наприклад, силіконовою серветкою.

Якщо лицьова панель забруднилась сильно, витріть плями шматком тканини, який змочено в нейтральному миючому засобі, а потім знову протріть її сухим чистим клаптем м'якої тканини.



- Розпилення аерозольного миючого засобу безпосередньо на поверхню апарата може призвести до пошкодження його механічних частин. Витирання лицьової панелі жорсткою тканиною або використання легкої рідини (наприклад, розчинника або спирту) може стати причиною подрапин на поверхні або стирання надписів.

Чищення роз'ємів на лицьовій панелі

Якщо в роз'єми на лицьовій панелі потрапив бруд, протріть їх чистим сухим клаптем м'якої тканини.

Запотівання лінзи

Коли ви вмикаєте обігрівач автомобіля в холодну погоду, на лінзі CD-програвача, що є компонентом даного апарата, може з'явитися роса, тобто конденсат. Конденсат, що призводить до запотівання лінзи, може перешкоджати програванню CD-дисків. В такій ситуації вийміть диск і почекайте, доки конденсат не випарується. Якщо ж через деякий проміжок часу апарат і далі не працює у звичайному режимі, зверніться до свого дилера компанії "Kenwood".

- Якщо у вас виникли проблеми під час встановлення, проконсультуйтеся з дилером "Kenwood".
- Купуючи факультативне додаткове обладнання, проконсультуйтеся у свого дилера "Kenwood" і впевніться, що воно працює разом із вашою моделлю та у вашому регіоні.
- Даний апарат може відтворювати такі символи: A-Z 0-9 @ " ^ % & * + - = , / \ < > [] () ; ^ - { } ~ .
- Функція RDS не працюватиме в тих регіонах, де послуга не підтримується жодною з радіостанцій.
- Зображення дисплея та панелі, що містяться в цій інструкції, є прикладами, які наводяться з метою ілюстрації методики використання засобів управління апаратом. Тому те, що ви бачите на дисплеї в ілюстраціях, може відрізнитися від зображення на дисплеї реальної апаратури; деякі зображення на дисплеї можуть не відповідати дійсності.

Поводження з CD-дисками

- Не торкайтеся робочих поверхонь CD-дисків.
- Не наклеюйте на CD-диски стрічки тощо і не використовуйте CD-диски з наклейками.
- Не використовуйте дископодібні аксесуари.
- Чистіть диски починаючи з центру і рухаючись до країв.
- CD-диски слід витягати з апарата тримаючи в горизонтальному положенні.
- Якщо обідок навколо центрального отвору або ж зовнішній край є кострубатими, використовувати CD-диск можна тільки після того, як ці нерівності буде стерто за допомогою кулькової ручки тощо.

CD-диски, які не можна використовувати

- Не можна використовувати CD-диски, що мають форму, відмінну від круглої.

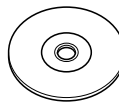

- Не можна використовувати CD-диски з малюнками на робочій поверхні або ж забруднені CD-диски.
- Даний апарат може програвати тільки CD-диски з позначками . Диски, що не мають таких позначок, можуть програтися некоректно.
- Не можна програвати CD-R або CD-RW, які не було фіналізовано. (Подробиці щодо процесу фіналізації див. у програмному забезпеченні для запису CD-R/CD-RW та в інструкції з експлуатації до записувача CD-R/CD-RW.)

Основні операції

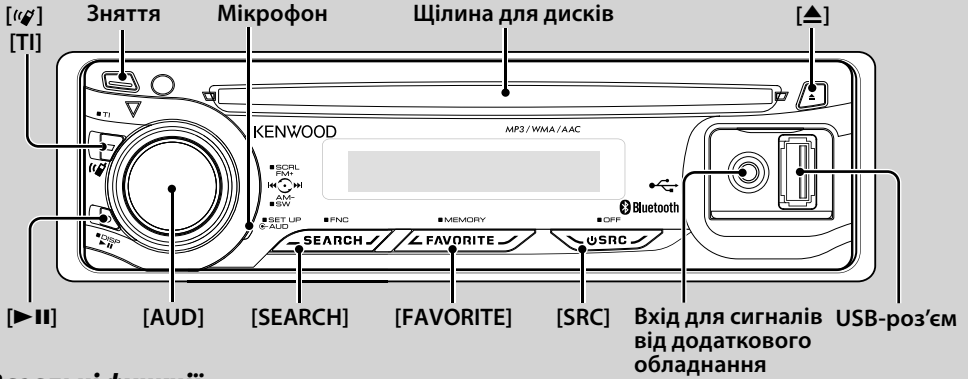

Загальні функції

Кнопка живлення/вибору джерела: [SRC]

Вмикає живлення.

Коли живлення вклучено, шляхом натискання на цю кнопку можна здійснювати вибір джерела з-поміж таких варіантів: тюнер ("TUNER"), USB або iPod* ("USB" або "iPod"), CD-диски ("CD"), додаткове обладнання ("AUX") та режим простою ("STANDBY").

Щоб вимкнути живлення, натискайте цю кнопку протягом щонайменше 1 секунди.



- При підключенні факультативного додаткового обладнання показуються назви кожного з даних джерел.
- Коли розпізнається підключений iPod, у вікні джерела напис "USB" змінюється на "iPod".

* Функція KDC-BT6544U/ BT6544UY/ W5544U/ W5644U.

Регулювання гучності: кнопка [AUD]

Повертаючи цю кнопку, можна регулювати гучність звуку.

Вихідний сигнал низькочастотного динаміка: кнопка [AUD]

Включати ("SUBWOOFER ON") і вимкнути ("SUBWOOFER OFF") динамік низьких частот можна натискаючи в нижній частині цієї кнопки протягом щонайменше 2 секунд.

- Використовувати дану функцію можна тоді, коли "SWPRE" з розділу <Управління функціями> (с. 6) встановлено на "SW".

Вхід для сигналів від додаткового обладнання

Портативні аудіопристрої слід підключати за допомогою кабеля з міні-штекером (3,5 φ).



- Використовуйте стереокабель з міні-штекером із мінімальним опором.
- Стосовно входу для сигналу від додаткового обладнання необхідно здійснити налаштування в "MENU" > "AUX" з розділу <Управління функціями> (с. 6).

Зняття лицьової панелі: Зняття

Лицьову панель можна від'єднати від решти апарата і зняти.

Коли буде встановлювати панель назад на її місце, зверніть увагу на нижченаведену схему.

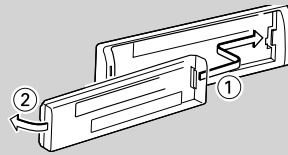

- Лицьова панель є високочастотним обладнанням, а тому удари або поштовхи можуть призвести до її пошкодження.
- Якщо лицьову панель знято, її слід зберігати у спеціальному футлярі.
- Не кладіть лицьову панель (а також футляр для неї) туди, де вона може зазнати впливу прямого сонячного випромінювання, підвищеної температури чи вологості. Уникайте також занадто заплених місць або місць, де можливе розбризкування води.
- Щоб запобігти пошкодженням, не чіпайте пальцями роз'єми апарата або його лицьової панелі.

Прокручування тексту/назва: кнопка [AUD]

Натискаючи у верхній частині цієї кнопки протягом щонайменше 2 секунд, можна прокручувати відображуваний текст, що має стосунок до CD та аудіофайлів, а також радіотекст.

Виключення звуку під час прийому телефонного дзвінка (функція KDC-W5544U/ W5644U)

Коли вам дзвонять, на дисплеї висвічується напис "CALL", і робота аудіосистеми призупиняється.

Після завершення дзвінка напис "CALL" зникає, а аудіосистема поновлює роботу.

Крім того, аудіосистема відновить роботу, якщо під час телефонної розмови натиснути кнопку [SRC].



- Щоб мати змогу користуватися функцією відключення звуку під час телефонної розмови, потрібно під'єднати кабель MUTE до вашого телефону за допомогою телефонних аксесуарів, що наявні в комерційній мережі. Див. розділ <Під'єднання проводів до роз'ємів> (с. 40).

Управління функціями: [SEARCH]

Натискаючи цю кнопку протягом 1 секунди, можна проводити налаштування різноманітних функцій за допомогою кнопки [AUD]. Див. розділ <Управління функціями> (с. 6).

Категорія	Функція настроюваного об'єкта
AUTO MEMORY	Автоматичне занесення до пам'яті станції із гарним прийомом.
iPodCTRL*1	Дозволяє настроювати ручне управління iPod.
PLAY MODE	Дозволяє настроювати режим програвання.
DSP*2	Дозволяє здійснювати настроювання звукового середовища.
MENU	Дозволяє встановлювати параметри середовища.
RETURN	Вихід із режиму управління функціями.

*1 Функція KDC-BT6544U/ BT6544UY/ W5544U/ W5644U.

*2 Функція KDC-BT6544U/ BT6544UY.

Управління улюбленими об'єктами:

[FAVORITE]

Занесення до пам'яті та клік звідти процедури вибору улюбленої радіостанції або списків програвання iPod/ виконавців тощо незалежно від вибраного джерела. Див. розділ <Управління улюбленими об'єктами> (с. 26).

Функції приймача

Діапазон FM-частот: кнопка [AUD]

З кожним натисканням у верхній частині цієї кнопки здійснюється зміна діапазонів: FM1, FM2 та FM3.

Діапазон AM-частот: кнопка [AUD]

При натисканні в нижній частині цієї кнопки відбувається переключення на діапазон AM.

Налаштування: кнопка [AUD]

Натискаючи у правій або лівій частинах цієї кнопки, можна змінювати частоту.



- Щоб змінити процедуру переключення частот, скористайтеся "MENU" > "SEEK" з розділу <Управління функціями> (с. 6).
- Під час прийому стереостанцій включається індикатор "ST".

Інформація про дорожній рух: [TI]

- Для KDC-BT6544U/ BT6544UY/ BT6044/ BT6144: Функція дорожньої інформації вмикається шляхом натискання на цю кнопку протягом щонайменше 2 секунд.
- Для KDC-W5544U/ W5644U: Включення або виключення функції дорожньої інформації здійснюється шляхом натискання на цю кнопку.

Коли функція увімкнена, світиться індикатор "TI". Якщо дорожній бюлетень запускається, коли ця функція включена, на дисплеї висвічується слово "TRAFFIC" і приймається інформація про дорожній рух.



- Якщо під час прийняття дорожньої інформації регулюється гучність, вона автоматично запам'ятовується. Коли наступного разу функцію дорожньої інформації буде увімкнено знову, буде встановлено цей самий рівень гучності.

Функції програвання дисків та аудіофайлів

Програвання дисків: Щілина для дисків

Після того, як диск вставлено, він починає програватися. Коли CD-диск вставлено, включається індикатор "IN".



- Не можна використовувати 3-дюймові (8-сантиметрові) CD-диски. Спроба використання перехідника може призвести до несправностей.

Вийняття диска: [▲]



- Диск можна вийняти через 10 хвилин після вимкнення двигуна.

Програвання USB-пристрою/iPod: USB-роз'єм

(Функція KDC-BT6544U/ BT6544UY/ W5544U/ W5644U)

Після підключення USB-пристрою починається його програвання.



- Інформацію стосовно програвання аудіофайлів, носіїв та пристроїв див. у розділі <Про аудіофайли> (с. 35).

Пауза і програвання: [▶||]

При натисканні цієї кнопки здійснюється призупинка і запуск відтворення даних.

Відключення USB-пристрою: [▲]

Щоб вибрати режим відключення, натискайте цю кнопку протягом 2 секунд; потім вийміть USB-пристрій.

В режимі відключення на дисплеї висвічується "USB REMOVE".

Пошук музики: кнопка [AUD]

Якщо натискати у правій та лівій частинах цієї кнопки, відбувається переключення музики.

Натискаючи в правій та лівій частинах цієї кнопки та утримуючи її в такому положенні, можна здійснювати швидке перемотування назад і вперед. (Під час програвання аудіофайлу звук не продукується).

Пошук папки: кнопка [AUD]

Натискаючи у верхній або нижній частинах цієї кнопки, можна перейти від однієї папки, що містить аудіофайли, до іншої.

- Стосовно роботи з iPod див. розділ <Пошук музики на iPod> (с. 11): включення режиму пошуку.

Режим пошуку: [SEARCH]

Після натискання кнопки [SEARCH] можна здійснити швидкий пошук пісень за допомогою кнопки [AUD]. Подробіці дивіться в розділі <Пошук музики> (с. 11).

Здійснення телефонних дзвінків у режимі "вільних рук"

Мікрофон:

(Функція KDC-BT6544U/ BT6544UY/ BT6044/ BT6144)

Мікрофон для телефону типу "hands free" вмонтовано в апарат.

Коли через низьку гучність у мікрофоні або шуми у транспортному засобі ваш голос не розпізнається, відрегулюйте настройки мікрофона, вибравши "MENU" > "MIC GAIN" з розділу <Управління функціями> та "MENU" > "NR LEVEL" з <Управління функціями> (с. 6).

Управління функціями

Здійснюючи управління функціями, можна провести налаштування функцій, наведених нижче в таблиці.

Категорія	Об'єкт	Налаштування	Вхід	Огляд налаштувань	Умова	Сторінка	
AUTO MEMORY	"AUTO MEMORY"			Автоматичне запам'ятовування 6 станцій із гарним прийомом.	Tuner	14	
iPodCTRL *1,3	"iPodCTRL"	"ON"/"OFF"*		Коли встановлено на "ON" (включено), управління iPod можна здійснювати за допомогою засобів керування, розміщених на самому iPod.	iPod	12	
PLAY MODE*5	"FILE SCN"	"ON"/"OFF"*		Коли встановлено на "ON" (включено), послідовно програватися вступні частини музичних композицій, що містяться в папці.	AF2	—	
	"FOLD RDM"	"ON"/"OFF"*		Коли встановлено на "ON" (включено), музика, що міститься в папці, програватися у випадковому порядку.	AF1	—	
	"ALL RDM"	"ON"/"OFF"*		Коли встановлено на "ON" (включено), всі пісні, що містяться в iPod, програватися у випадковому порядку.	iPod	12	
	"FILE REP"	"ON"/"OFF"*		Коли встановлено на "ON" (включено), музика програватися повторно.	AF1	—	
	"FOLD REP"	"ON"/"OFF"*		Коли встановлено на "ON" (включено), повторно програватися вся музика, що міститься в папці.	AF2	—	
	"TRAC SCN"	"ON"/"OFF"*		Коли встановлено на "ON" (включено), здійснюється послідовне програвання вступних частин музичних композицій, які містяться на диску.	DISC	—	
	"DISC RDM"	"ON"/"OFF"*		Коли встановлено на "ON" (включено), музика з диска програватися у випадковому порядку.	DISC	—	
	"MGZN RDM"	"ON"/"OFF"*		Коли встановлено на "ON" (включено), у випадковому порядку програватися музичні композиції, які містяться на дисках, що знаходяться у чейнджері.	CH	—	
	"TRAC REP"	"ON"/"OFF"*		Коли встановлено на "ON" (включено), музика програватися повторно.	DISC	—	
	"DISC REP"	"ON"/"OFF"*		Коли встановлено на "ON" (включено), повторно програватися музичні композиції, що містяться на диску.	CH	—	
DSP*1	"CONTROL" "EQ"			Налаштування якості звуку.	SB	24	
	"BASS BOOST"	"OFF"/"STEP1"/"2"		Двоетапне налаштування рівня підйому частотної характеристики в області низьких частот.	SB	—	
	"HIGHWAY-SND"	"OFF"/"STEP1"/"2"/"3"		Компенсація слабого звучання або втрати низьких частот через дорожній шум з метою покращення місцевого звуку.	SB	*6	
	"SUPREME"	"ON"/"OFF"*		Включення і виключення функції Supreme plus.	AF1	*6	
	"POSITION"			Компенсація звукового середовища в залежності від положення слухача.	SB	24	
	"SETUP"	"CABIN"	"COMPACT" тощо		Вибір типу автомобіля з метою компенсації відстані між динаміками.	SB	23
		"SPEAKER"			Встановлюється, який динамік підключати, розмір динаміка і положення для його встановлення.	SB	23
		"DTA"			Точний підбір величини компенсації, визначеної для типу кузова.	SB	23
		"X'OVER"			Точний підбір значення частоти зрізу, встановленої для динаміка.	SB	24
	"PRESET"	"RECALL"			Запис значення, встановленого у процесі управління звуком. Виклик із пам'яті настройок звуку, занесених туди у процесі <Запам'ятовування значень параметрів аудіосистеми>.	SB	25
"MEMORY"				Запис значення, встановленого у процесі управління звуком.	SB	25	
	"DSP BYPASS"/"DSP THROUGH"*			Якщо встановлено "BYPASS", функція DSP ігнорується. Якщо встановлено "THROUGH", функція DSP активується.	SB	—	

*Заводські настройки

*1 Функція KDC-BT6544U/ BT6544UY.

*2 Функція KDC-BT6044/ BT6144.

*3 Функція KDC-W5544U/ W5644U.

*4 Функція KDC-BT6544UY/ BT6144/ W5644U.

















*5 Коли <iPodCTRL> встановлено на "OFF" (виключено), режим програвання iPod не встановлюється.

*6 Див. <Глосарій меню> (с. 36).

Категорія	Об'єкт	Налаштування	Вхід	Огляд налаштувань	Умова	Сторінка
MENU	"SECURITY SET"/"SECURITY CLR"		1 сек.	Встановлюється/скасовується код безпеки.	SB	19
	"SKIP SRCH"*1,3	"0.5%"/"1%"/"5%"/"10%"		Встановлюється рівень пропуску під час <Пошуку музики на iPod>.	iPod	11
	"DVC REGIST"*1,2		1 сек.	Реєстрація Bluetooth-пристрою (створення пари).	SB	28
	"S-DVC SELECT"*1,2		1 сек.	Дозволяється реєстрація спеціальних пристроїв, які не вдається зареєструвати звичайним чином.	SB	28
	"PHONE SEL"*1,2		1 сек.	Вибір стільникового телефону, який можна підключати і використовувати в режимі "вільних рук".	SB	29
	"SMS DOWNLOAD"*1,2		1 сек.	Завантаження короткого повідомлення.		32
	"SMS INBOX"*1,2		1 сек.	Відображення отриманих коротких повідомлень.		32
	"VOICE TAG"*1,2		1 сек.	Запис голосу з метою його розпізнавання, а також голосу, за яким буде вибиратися категорія телефонних номерів у Телефонній книзі.	Phone	30, 31
	"VOICE RECOG"*1,2		1 сек.	Телефонування шляхом розпізнавання записаного голосу.	Phone	18
	"DEVICE DEL"*1,2		1 сек.	Скасування реєстрації Bluetooth-пристрою.	SB	30
	"DVC STATUS"*1,2		1 сек.	Відображення стану Bluetooth-пристрою.	—	*6
	"PIN EDIT"*1,2		1 сек.	Встановлення PIN-коду, необхідного під час реєстрації апарата з використанням Bluetooth-пристрою.	SB	29
	"AUTO ANS"*1,2	"OFF"/"OS" – "8S"* – "9S"		Автоматична відповідь на дзвінок через проміжок часу, заздалегідь встановлений для автовідповіді.	SB	*6
	"MIC GAIN"*1,2	"-2" – "0"* – "+2"		Регулювання чутливості вмонтованого мікрофона з метою здійснення телефонного дзвінка.	—	*6
	"NR LEVEL"*1,2	"-2" – "0"* – "+2"		Зменшення рівня шумів, спричинених зовнішнім середовищем, без зміни гучності в мікрофоні.	—	*6
	"SP SEL"*1,2	"FRONT"/"F-R"/"F-L"		Визначається, через який динамік буде виводитися голос.	SB	*6
	"CALL BEEP"*1,2	"ON"/"OFF"		Відтворення гудка динаміком під час прийому телефонного дзвінка.	SB	*6
	"BT F/W UPDATE"*1,2		1 сек.	Відображення версії мікропрограми та її оновлення.	SB	30
	"BEEP"*1,2	"OFF"/"ON"		Виключення/включення звуку перевірки роботи (гудка).	SB	—
	"CLOCK ADJUST"		1 сек.	Настроювання годинника.	—	20
"SYNC"	"OFF"/"ON"		Синхронізація часової інформації RDS-станції та годинника даного апарата.	SB	20	
"DISPLAY"	"OFF"/"ON"		Виключення дисплея на той час, коли не виконуються жодних операцій.	—	*6	
"DIMMER"	"OFF"/"AUTO"		Затемнення частини дисплея, пов'язане з перемиканням освітлення транспортного засобу.	SB	—	
"IL EFFECT"	"OFF"/"ON"		Визначається, чи змінюється яскравість підсвітки клавіш залежно від їх роботи.	SB	—	
"DOT LINE"	"OFF"/"ON"		Визначається, чи буде відображатися на дисплеї червона пунктирна лінія.	SB	—	

Наступна сторінка ►

Управління функціями

Категорія	Об'єкт	Налаштування	Вхід	Огляд налаштувань	Умова	Сторінка
MENU	"SWPRE"*2, 3	"REAR"*/ "SUB-W"		Встановлення вихідного сигналу на передвиході.	SB	*6
	"AMP"*1, 2	"OFF"/"ON"*		Включення/виключення вмонтованого підсилювача.	SB	*6
	"ZONE2"	"REAR"*/"FRONT"		Визначення місця відтворення звуку з додаткового обладнання при включеній функції двох зон.	2ZONE	*6
	"SUPREME"*2, 3	"OFF"/"ON"*		Включення/виключення функції Supreme.	AF2	*6
	"NEWS"	"OFF"*/"00" —"90"		Включення/виключення функції автоматичного прийому випусків новин і встановлення часу заборони їх переривань.	SB	*6
	"LOCAL S"	"OFF"*/"ON"		В режимі автоматичного пошуку здійснюється налаштування лише на станції з гарним прийомом.	FM	—
	"SEEK"	"AUTO1"*/ "AUTO2"/ "MANUAL"		Вибирається режим налаштування на радіостанції.	Tuner	5, *6
	"AF"	"OFF"/"ON"*		Якщо сигнали станції приймаються погано, здійснюється автоматичне переключення на станцію, що транслює ту ж програму через таку ж мережу RDS.	FM	*6
	"REGIONAL"	"OFF"/"ON"*		Встановлюється перемикач на станцію тільки в певному регіоні за допомогою функції "AF".	FM	—
	"ATPS"	"OFF"/"ON"*		Якщо сигнали станції, що транслює дорожню інформацію, приймаються погано, проводиться автоматичний пошук станції з кращим прийомом.	FM	—
	"MONO"	"OFF"/"ON"*		Коли стереотрансляції приймаються як монофонічні, можна зменшувати рівень шуму.	FM	—
	"NAME SET"		1 сек.	Здійснюється налаштування дисплея при переключенні на додаткове джерело (AUX).	AUX	10
	"RUSSIAN"*4	"OFF"/"ON"*		Мовою дисплея вибирається російська.	SB	*6
	"SCROLL"	"AUTO"/ "MANUAL"*		Коли встановлено на "AUTO", при зміні відображуваного тексту здійснюється прокрутка вікна.	—	4
	"FAV DELETE"		1 сек.	Стирання запам'ятованих улюблених об'єктів.	SB	26
	"AUX"	"OFF"/"ON1"*/ "ON2"		Встановлення показу AUX під час вибору джерела.	SB	*6
	"POWER OFF"	"-----"/"20M"/ "40M"/"60M"		Вимкнення живлення після того, як спливе заздалегідь визначений час перебування в режимі простоя.	SB	*6
	"CD READ"	"1"/"2"		Встановлення режиму читання CD-дисків.	SB	*6
	"AUDIO PRESET"*2, 3		1 сек.	Запам'ятовування параметрів аудіосистеми. Заздалегідь задані значення зберігаються після перезапуску апарата.	SB	22
	"DEMO MODE"	"OFF"/"ON"*	2 сек.	Включення/виключення демонстраційного режиму.	—	20

*Заводські настройки

*¹ Функція KDC-BT6544U/ BT6544UY.

*² Функція KDC-BT6044/ BT6144.

*³ Функція KDC-W544U/ W5644U.

*⁴ Функція KDC-BT6544UY/ BT6144/ W5644U.

*⁵ Коли <IPodCTRL> встановлено на "OFF" (виключено), режим програвання iPod не встановлюється.

*⁶ Див. <Глосарій меню> (с. 36).

В залежності від вибраного на даний момент джерела або режиму на дисплеї показується той чи інший об'єкт. Позначка в колонці "Умова" вказує на умову, за якої об'єкт виводиться на дисплей.

SB : може настроюватися в усіх режимах, окрім режиму простою.

SB : може настроюватися в режимі простою.

AF1 : може настроюватися тоді, коли джерелом аудіофайлів вибрано CD/USB/iPod.

AF2 : може настроюватися тоді, коли джерелом аудіофайлів вибрано CD/USB (iPod сюди не включається).

DISC : може настроюватися тоді, коли джерелом вибрано CD/ чейнджер дисків.

CH : може настроюватися тоді, коли джерелом вибрано чейнджер дисків.

Tuner : може настроюватися тоді, коли джерелом вибрано приймач.

FM : може настроюватися під час прийому сигналів у діапазоні FM.

AUX : може настроюватися під час підключення додаткового джерела AUX).

iPod : може настроюватися тільки під час програвання iPod, коли його вибрано джерелом. (USB-джерело, що використовується при підключеному iPod).

2ZONE : може настроюватися для всіх джерел, окрім режиму простою, шляхом встановлення "2 ZONE" з розділу <Настроювання аудіосистеми> (с. 21) на "ON" (включено).

Phone : може настроюватися тоді, коли підключено стільниковий телефон.

→ : див. на вказаній сторінці.

— : може настроюватися під час роботи будь-якого з джерел.



- Інформацію стосовно настроювання об'єктів, для яких дано посилання на сторінки, дивіться саме на цих сторінках.
- На дисплеї відображаються лише ті об'єкти, які є актуальними для джерела, вибраного на той чи інший момент.

1 Увійдіть у режим управління функціями Натискайте кнопку [SEARCH] протягом щонайменше 1 секунди.

На дисплеї відобразиться слово "FUNCTION".

2 Виберіть об'єкт, який бажаєте настроювати

Тип операції	Операція
Переміщення від одного об'єкта до іншого	Повертайте кнопку [AUD].
Вибір об'єкта	Натисніть кнопку [AUD].
Повернення до попереднього об'єкта	Натисніть кнопку [SEARCH].

Повторіть процедуру вибору і підтвердження, аж поки не виберете пункт, який бажаєте настроювати.

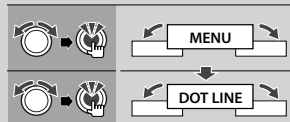

Приклад:



В цій інструкції процедура вибору, зображена вище, описується як **Виберіть "MENU" > "DOT LINE"**.

3 Здійсніть настроювання

Натисніть кнопку [AUD] або ж повертайте кнопку [AUD], щоб вибрати значення параметра, а потім натисніть її.

- Значення для об'єктів із позначкою  встановлюються шляхом натискання кнопки [AUD].
- Значення для об'єктів із позначкою  встановлюються шляхом натискання у правій або лівій частинах кнопки [AUD].
- Для настроювання деяких об'єктів необхідно натискати кнопку [AUD] протягом 1 або 2 секунд. Для даних об'єктів час, протягом якого потрібно натискати кнопку [AUD], відображається в секундах у колонці "Вхід".
- Для функцій, що супроводжуються описом процедури настроювання тощо, показано номери сторінок, на які здійснюється посилання.

4 Вийдіть із режиму управління функціями Натискайте кнопку [SEARCH] протягом щонайменше 1 секунди.

Настроїки дисплея

Вибір тексту, що буде з'являтися на дисплеї

Для кожного з нижчезказаних джерел інформація, що відображається на дисплеї, різниться.

Якщо джерелом вибрано приймач

Інформація	Напис на дисплеї
Назва програмної служби або частота	"FREQUENCY/PS"
Радіотекст, назва програмної служби або частота	"RADIO TEXT"
Годинник	"CLOCK"

Якщо джерелом вибрано CD або зовнішній диск

Інформація	Напис на дисплеї
Назва диска	"DISC TITLE"
Назва аудіозапису	"TRACK TITLE"
Час відтворення та номер аудіозапису	"P-TIME"
Годинник	"CLOCK"

Якщо джерелом вибрано аудіофайл/ iPod

Інформація	Напис на дисплеї
Назва музичної композиції та ім'я виконавця	"TITLE/ARTIST"
Назва альбому та ім'я виконавця	"ALBUM/ARTIST"
Ім'я папки	"FOLDER NAME"
Ім'я файлу	"FILE NAME"
Час відтворення та номер музичної композиції	"P-TIME"
Годинник	"CLOCK"

У режимі простою/ коли джерелом вибрано додаткове обладнання

Інформація	Напис на дисплеї
Назва джерела	"SOURCE NAME"
Годинник	"CLOCK"

1 Розпочніть процедуру переключення режимів дисплея

Натискайте кнопку [▶||] протягом щонайменше 1 секунди.

На дисплеї відобразиться напис "DISPLAY SEL".

2 Виберіть об'єкт на дисплеї

Повертайте кнопку [AUD].

3 Завершіть процедуру переключення режимів дисплея

Натисніть кнопку [▶||].



- Якщо ви виберете відображення годинника, настроїки дисплея для будь-якого з джерел зміняться на відображення годинника.
- Якщо об'єкт, вибраний з-поміж відображуваних на дисплеї, не містить інформації, на дисплей виводиться альтернативна інформація.
- Якщо вибрати "FOLDER NAME" під час програвання iPod, назви будуть відображатися в залежності від того, які об'єкти для перегляду вибрано в даний момент.

- Якщо під час програвання iPod включити ручне управління iPod, на дисплеї відобразиться напис "iPod BY HAND".
- Якщо під час програвання iPod не вдається відтворити всі символи, то на дисплеї з'являється номер файлу у списку.

Інформація	Напис на дисплеї
Назва музичної композиції	"TITLE****"
Назва папки	"FLD****"
Назва файлу	"FILE****"

Настроювання дисплея додаткового обладнання

Визначення формату дисплея, якщо джерелом вибирається додаткове обладнання.

1 В режимі меню виберіть об'єкт, який збирається настроювати, на дисплеї додаткового джерела (в режимі додаткового джерела — AUX)

Виберіть напис "NAME SET".

Процедуру вибору об'єктів із метою управління функціями див. в розділі <Управління функціями> (с. 6).

2 Увійдіть у режим настроювання дисплея додаткового обладнання

Натискайте кнопку [AUD] протягом щонайменше 1 секунди.

Має відобразитися вікно вибраного на даний момент додаткового обладнання.

3 Виберіть вікно додаткового обладнання

Повертайте кнопку [AUD].

"AUX"/"DVD"/"PORTABLE"/"GAME"/"VIDEO"/"TV"

4 Вийдіть із режиму настроювання вікна додаткового обладнання

Натисніть кнопку [SEARCH].



- Якщо робота припиняється на 10 секунд, записується назва, що була задіяна в поточний момент, а режим настроювання вікна додаткового обладнання виключається.
- Вікно додаткового обладнання можна настроювати лише тоді, коли використовується вмонтований вхід для додаткового обладнання або вхід для додаткової факультативної моделі KCA-S220A. Для моделі KCA-S220A напис "AUX EXT" відображається на дисплеї за дефолтом.

Робота з музичними дисками/аудіофайлами

Функції, що здійснюються тоді, коли джерелом вибрано аудіофайли/внутрішній CD

Пошук музики

Вибір музики, яку ви хочете прослухати, з пристрою або носія, що програвється в даний момент.

1 Увійдіть у режим пошуку музики

Натисніть кнопку [SEARCH].

З'явиться напис "SEARCH".

Відобразиться назва поточного аудіофайлу.

2 Здійснить пошук музичної композиції

Аудіофайл

Тип операції	Операція
Переміщення між папками/файлами	Повертайте кнопку [AUD] або натискайте у верхній чи нижній її частинах.
Вибір папки/файлу	Натискайте кнопку [AUD] або ж тисніть у правій її частині.
Повернення до попередньої папки	Натисніть у лівій частині кнопки [AUD].
Повернення до головної папки	Натискайте в лівій частині кнопки [AUD] протягом щонайменше 1 секунди.

Позначки "<" або ">" біля імені папки, яке відображається в даний момент, означають, що ця папка йде слідом за іншою або ж передує їй.

Кли відображається ім'я файлу, в кінці додається значок "*".

Джерело — внутрішній CD

Тип операції	Операція
Переміщення від одного аудіозапису до іншого	Повертайте кнопку [AUD] або натискайте у верхній чи нижній її частинах.
Вибір аудіозапису	Натисніть кнопку [AUD].
Повернення до першого аудіозапису	Натискайте в лівій частині кнопки [AUD] протягом щонайменше 1 секунди.

Скасування режиму вибору музики

Натисніть кнопку [SEARCH].



- Пошук музики не може здійснюватися під час програвання у випадковому порядку або неперервного програвання.

Робота з iPod

Пошук музики на iPod

Пошук потрібної вам пісні (в iPod).

1 Увійдіть у режим пошуку музики

Натисніть кнопку [SEARCH].

З'явиться напис "SEARCH".

2 Здійснить пошук музичної композиції

Тип операції	Операція
Переміщення від одного об'єкта до іншого	Повертайте кнопку [AUD].
Пропуск пошуку *1	Натисніть у правій або лівій частині кнопки [AUD].
Вибір об'єкта	Натисніть кнопку [AUD].
Повернення до попереднього об'єкта	Натисніть у верхній частині кнопки [AUD].
Повернення до головного меню	Натискайте у верхній частині кнопки [AUD] протягом щонайменше 1 секунди.
Пошук за початковими символами	Натискайте кнопку [SEARCH] протягом щонайменше 1 секунди.

Положення об'єкта, який відображається в даний момент, вказується за допомогою 13-складової лінійки піктограм.

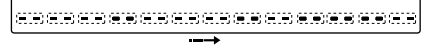

Відміна режиму вибору музики

Натисніть кнопку [SEARCH].

Пошук музики за першими символами

Можна задати будь-яку літеру алфавіту для списку об'єктів, які ви переглядаєте (виконавець, альбом тощо).

1 Увійдіть у режим алфавітного пошуку

Натискайте кнопку [SEARCH] протягом щонайменше 1 секунди.

З'являться символи "A B C ...".

- Якщо пошук пісні за літерою алфавіту у поточному переліку об'єктів неможливий, дані на екрані не зміняться.

2 Виберіть початкову літеру для пошуку

Тип операції	Операція
Перехід до наступного символу.	Повертайте кнопку [AUD] або натискайте у правій чи лівій її частинах.
Перехід до наступного рядка.	Натискайте у верхній або нижній частинах кнопки [AUD].
Відміна режиму алфавітного пошуку.	Натисніть кнопку [SEARCH].

3 Підтвердіть вибір початкового символу

Натисніть кнопку [AUD].

Розпочнеться пошук. Коли пошук завершиться, режим пошуку музики відновлюється на позиції вибраного символу.

Відміна процедури пошуку музики за початковим символом

Натискайте кнопку [SEARCH] протягом щонайменше 1 секунди.

Робота з музичними дисками/аудіофайлами



- *1 Пропуск пошуку. Кількість пісень, через які можна перескакувати, визначається процентом від загальної кількості пісень у списку, який вибрано в даний момент. Встановіть процент за допомогою функції "SKIP SRCH" з розділу <Управління функціями> (с. 6). Якщо натискати кнопку [AUD] протягом 3 секунд або більше, частка пропуску складатиме 10 % незалежно від того, яке значення задано.
- Час пошуку за алфавітом може збільшуватися залежно від кількості пісень у iPod або від структури папки.
- Якщо під час пошуку за початковим символом у режимі алфавітного пошуку ввести "*" , то здійснюється пошук символів, а якщо "1" — пошук цифр.
- Якщо послідовність символів починається з артикль "a", "an" чи "the", алфавітний пошук відбувається без урахування артикль.
- Якщо деякі з символів, що входять до назви пісні, не відображаються, то на їх місці залишається вільний простір. Якщо не вдається відобразити жоден із символів, що входять до назви пісні, висвічується назва типу вибраного об'єкта і цифри.

Об'єкти	Напис на дисплеї	Об'єкти	Напис на дисплеї
Списки програвання	"PLIST****"	Подкасти	"PDCST****"
Виконавці	"ART****"	Жанри	"GEN****"
Альбоми	"ALB****"	Композитори	"COM****"
Пошук за початковими символами	"PRGM****"		

Робота з iPod

Все у випадковому порядку

Усі пісні, що зберігаються в iPod, відтворюються у випадковому порядку.

Увійдіть у режим "все у випадковому порядку" Виберіть "PLAY MODE" > "ALL RDM".

Процедуру вибору об'єктів із метою управління функціями див. в розділі <Управління функціями> (с. 6).



- Час, необхідний для активації функції відтворення всіх пісень у випадковому порядку, може збільшуватися залежно від кількості пісень на iPod від або структури папки.
- При включенні функції програвання всього у випадковому порядку вибраний об'єкт на iPod змінюється на "SONGS". Цей об'єкт не зміниться, навіть якщо функцію випадкового відтворення усіх пісень вимкнути.
- Якщо об'єкт, у межах якого буде шукатися музика, змінити в той час, коли функцію відтворення всього у випадковому порядку включено, то ця функція вимикається, а пісні, що містяться в об'єкті, програвуються у випадковому порядку.

Робота з iPod

Управління iPod у ручному режимі

Дає змогу керувати iPod за допомогою засобів управління самого iPod.

Увійдіть у режим ручного управління iPod Виберіть "iPodCTRL".

Процедуру вибору об'єктів із метою управління функціями див. в розділі <Управління функціями> (с. 6).



- Якщо здійснюється управління iPod у ручному режимі, тоді управління ним із даного апарата стає неможливим.
- Даний режим не сумісний з режимом відображення інформації про музику. На дисплеї відобразиться напис "iPod BY HAND".
- iPod працює, коли він відповідає функції управління iPod.

Робота з пультом дистанційного управління

Прямий пошук музики

Пошук музичної композиції здійснюється шляхом уведення номера аудіозапису.

- 1 Введіть номер музичної композиції**
Натискайте кнопки з цифрами на пульті дистанційного управління.
- 2 Здійсніть пошук музики**
Натисніть кнопку [◀◀] або [▶▶].

Відміна процедури прямого пошуку музики

Натисніть кнопку [▶ II].



- Прямий пошук музики не може здійснюватися під час програвання iPod, неперервного відтворення файлів або програвання їх у випадковому порядку.

Робота з чейнджером дисків за допомогою пульта дистанційного управління

Прямий пошук диска

Пошук диска за введеним номером.

1 Введіть номер диска

Натискайте кнопки з цифрами на пульті дистанційного управління.

2 Здійсніть пошук диска

Натисніть кнопку [FM+] або [AM-].

Відміна процедури прямого пошуку диска

Натисніть кнопку [▶ II].



- Прямий пошук диска не може здійснюватися під час неперервного відтворення файлів або програвання їх у випадковому порядку.
- Щоб вибрати диск 10, введіть цифру "0".

Основні операції з чейнджером дисків (факультативно)

Вибір CD-чейнджера джерелом

Натисніть кнопку [SRC].

Виберіть відображення "CD CH".

Пошук музики

Натискайте у правій або лівій частинах кнопки [AUD].

Пошук диска

Натискайте у верхній або нижній частинах кнопки [AUD].

Робота з приймачем

Автоматичне запам'ятовування

Автоматичне занесення до пам'яті станцій із гарним прийомом.

1 Увійдіть у режим автоматичного запам'ятовування Виберіть "AUTO MEMORY".

Процедуру вибору об'єктів із метою управління функціями див. в розділі <Управління функціями> (с. 6).

2 Відкрийте вхід до автопам'яті Повертаючи кнопку [AUD], виберіть "YES", а потім натисніть кнопку [AUD].

Після внесення до пам'яті шести станцій, сигнали яких можуть прийматися, автопам'ять закривається.



- Коли включено "AF" із розділу <Управління функціями> (с. 6), до пам'яті заносяться тільки RDS-станції.

PTY (типи програм)

Вибір типів програм із числа нижчезазначених та пошук станції;

Тип програм	Напис на дисплеї	Тип програм	Напис на дисплеї
Мовлення	"SPEECH"	Програми для дітей	"CHILDREN"
Музика	"MUSIC"	Соціальна проблематика	"SOCIAL"
Новини	"NEWS"	Релігія	"RELIGION"
Поточні події	"AFFAIRS"	За дзвінками слухачів	"PHONE IN"
Інформація	"INFO"	Подорожі	"TRAVEL"
Спорт	"SPORT"	Відпочинок	"LEISURE"
Освіта	"EDUCATE"	Джазова музика	"JAZZ"
Театр	"DRAMA"	Музика у стилі кантрі	"COUNTRY"
Культура	"CULTURE"	Національна музика	"NATION M"
Наука	"SCIENCE"	Музика у стилі ретро	"OLDIES"
Різне	"VARIED"	Народна музика	"FOLK M"
Поп-музика	"POP M"	Документальний стиль	"DOCUMENT"
Рок-музика	"ROCK M"		
Легка музика	"EASY M"		
Легка класика	"LIGHT M"		
Серйозна класика	"CLASSICS"		
Інша музика	"OTHER M"		
Погода	"WEATHER"		
Фінанси	"FINANCE"		

- До мовлення та музики відносяться типи програм згідно з показаним нижче.
Музика: чорні символи.
Мовлення: білі символи.

1 Увійдіть у режим PTY Натисніть кнопку [SEARCH]. Повертаючи кнопку [AUD], виберіть "PTY SEARCH", а потім натисніть кнопку [AUD].

2 Виберіть тип програм Повертайте кнопку [AUD] або натискайте у верхній чи нижній її частинах.

3 Здійсніть пошук станції відповідно до вибраного типу програм Натискайте у правій або лівій частинах кнопки [AUD].

4 Вийдіть із режиму PTY Натисніть кнопку [AUD].



- Цю функцію не можна використовувати під час показу новин про дорожній рух або прийому сигналів у діапазоні AM.
- Якщо вибраний тип програм не знайдено, з'являється напис "NO PTY". Виберіть інший тип програм.

Завчасне задання типів програм

Завчасне внесення типів програм у пам'ять і швидкий виклик їх звідти.

Як можна заздалегідь внести у пам'ять той чи інший тип програм

1 Виберіть тип програм для завчасного запам'ятовування Див. <PTY (типи програм)> (с. 14).

2 Увійдіть у режим завчасного запам'ятовування типів програм Натисніть кнопку [SEARCH].

3 Виберіть тип програм, який хочете внести в пам'ять Повертайте кнопку [AUD] або натискайте у верхній чи нижній її частинах.

4 Здійсніть процедуру завчасного запам'ятовування типів програм Натискайте кнопку [AUD] протягом щонайменше 2 секунд.

5 Вийдіть із режиму завчасного запам'ятовування типів програм Натисніть кнопку [SEARCH].

Виклик завчасно заданого типу програм із пам'яті

1 Увійдіть у режим PTY Див. <PTY (типи програм)> (с. 14).

2 Увійдіть у режим завчасного запам'ятовування типів програм Натисніть кнопку [SEARCH].

3 Виберіть тип програм, який хочете викликати з пам'яті Повертайте кнопку [AUD] або натискайте у верхній чи нижній її частинах.

- 4 **Викличте тип програм із пам'яті**
Натисніть кнопку [AUD].
- 5 **Вийдіть із режиму завчасного запам'ятовування типів програм**
Натисніть кнопку [SEARCH].

Зміна мови для режимуPTY

Вибір мови відображення типів програм — як зазначено нижче.

Мова	Напис на дисплеї
Англійська	"ENGLISH"
Французька	"FRENCH"
Німецька	"GERMAN"

- 1 **Увійдіть у режимPTY**
Див. <PTY (типи програм)> (с. 14).
- 2 **Увійдіть у режим зміни мови**
Натисніть кнопку [▶ II].
- 3 **Виберіть мову**
Повертайте кнопку [AUD] або натискайте у верхній чи нижній її частинах.
- 4 **Вийдіть із режиму зміни мови**
Натисніть кнопку [▶ II].

Налаштування на завчасно задану станцію

Виклик станцій із пам'яті.

- 1 **Увійдіть у режим налаштування на завчасно задану станцію**
Натисніть кнопку [SEARCH].
- 2 **Виберіть бажану станцію з-поміж тих, що містяться в пам'яті**
Повертайте кнопку [AUD] або натискайте у верхній чи нижній її частинах.
- 3 **Викличте станцію з пам'яті**
Натисніть кнопку [AUD].

Відміна процедури налаштування на завчасно задану станцію

Натисніть кнопку [SEARCH].

Робота з пультом дистанційного управління

Налаштування шляхом прямого доступу

Введення частоти і налаштування на неї.

- 1 **Увійдіть до режиму налаштування шляхом прямого доступу**
Натисніть кнопку [DIRECT] на пульті дистанційного управління.
Висвітлиться напис "----".
- 2 **Введіть значення частоти**
Натискайте кнопки з цифрами на пульті дистанційного управління.
Приклад:

Бажана частота	Натискайте кнопки
92,1 МГц (FM)	[0], [9], [2], [1]
810 кГц (AM)	[0], [8], [1], [0]

Скасування процедури налаштування шляхом прямого доступу

Натисніть кнопку [DIRECT] на пульті дистанційного управління.



- Можна ввести частоту з діапазону FM із мінімальним кроком 0,1 МГц.

Операції, що здійснюються під час телефонування в режимі “вільних рук”

Перед використанням

- Подробиці стосовно стільникових телефонів типу Bluetooth із функцією “вивільнення рук” див. у розділі <Про стільниковий телефон> (с. 35).
- Перш ніж використовувати стільниковий телефон разом із даним апаратом, цей телефон слід зареєструвати. Додаткові подробиці див. у розділі <Регистрація Bluetooth-пристроїв> (с. 28).
- Якщо ви зареєстрували два чи більше стільникові телефони, потрібно вибрати один із них. Додаткові подробиці див. у розділі <Вибір Bluetooth-пристрою, який ви бажаєте підключити> (с. 29).
- Щоб мати можливість користуватися Телефонною книгою, її необхідно заздалегідь завантажити в апарат. Подробиці див. у розділі <Завантаження телефонної книги> (с. 29).
- Коли стільниковий телефон підключається до даного апарата, спалахає індикатор “BT”.

Приєм дозвінка

Як відповісти на телефонний дзвінок

Натисніть кнопку [AUD].



- Лінія роз'єднується після того, як:
 - вставляється CD;
 - підключається USB-пристрій.
- На дисплеї висвічується ім'я співрозмовника, якщо його вже було записано в Телефонній книзі.

Як скинути вхідний дзвінок

Натисніть кнопку [SRC] або ж натискайте кнопку [] протягом щонайменше 1 секунди.

Під час дзвінка

Роз'єднання зв'язку

Натисніть кнопку [SRC] або ж натискайте кнопку [] протягом щонайменше 1 секунди.

Переключення на приватний режим

Натискайте кнопку [▶ II].

Після кожного натискання цієї кнопки відбувається переключення з приватного режиму (“PRIVATE TALK”) на режим вільних рук (“HANDS FREE”) і навпаки.



- Залежно від типу вашого стільникового телефону при переключенні на режим приватної розмови може вибиратися джерело, яке використовувалося до того, як було запущено з'єднання в режимі “вільних рук”. Якщо так відбувається, то джерело не вдається переключити назад на розмову в режимі “вільних рук” шляхом оперування даним апаратом. Щоб повернутися до розмов у режимі “вільних рук”, операції слід здійснювати зі стільникового телефону.

Регулювання гучності звуку під час телефонування

Повертайте кнопку [AUD].

Очікування дзвінка

Як відповісти на телефонний дзвінок, відклавши поточний виклик

- 1 Натисніть кнопку [AUD].
- 2 Повертайте кнопку [AUD] або натискайте у верхній чи нижній її частинах. Виберіть напис “ANSWER”.
- 3 Натисніть кнопку [AUD].

Як відповісти на інший вхідний телефонний дзвінок після завершення поточного

Натисніть кнопку [SRC] або ж натискайте кнопку [] протягом щонайменше 1 секунди.

Відновлення поточного виклику

- 1 Натисніть кнопку [AUD].
- 2 Повертайте кнопку [AUD] або натискайте у верхній чи нижній її частинах. Виберіть напис “REJECT”.
- 3 Натисніть кнопку [AUD].

Як відповісти на відкладений дзвінок після завершення поточного

Натисніть кнопку [SRC] або ж натискайте кнопку [] протягом щонайменше 1 секунди.

Переключення з поточного дзвінка на відкладений і навпаки

Натискайте кнопку [AUD].

Після кожного натискання цієї кнопки відбувається зміна співрозмовника.

Інші функції

Як прибрати повідомлення про роз'єднання

Натисніть кнопку [].

Напис “HF DISCONNECT” зникне.

Переключення режимів дисплея

Натискайте кнопку [▶ II] протягом щонайменше 1 секунди.

При кожному натисканні цієї кнопки ім'я змінюється телефонним номером і навпаки.

Здійснення дзвінка

- 1 Увійдіть у режим вибору способів телефонування
Натисніть кнопку [📞].
- 2 Виберіть спосіб телефонування
Натискайте кнопку [AUD].
"NUMBER DIAL" » "PHONE BOOK1" » "PHONE BOOK2" »
"OUT-CALL" » "IN-CALL" » "MISSED CALLS"
Способи виконання операцій для вищезазначених режимів наведені нижче.
- 3 Вийдіть із режиму вибору способів телефонування
Натисніть кнопку [📞].

Здійснення дзвінка на введений телефонний номер

- 1 Увійдіть у режим вибору способів телефонування
Натисніть кнопку [📞].
- 2 Виберіть режим здійснення дзвінка на введений номер телефону
Натисніть кнопку [AUD].
Виберіть напис "NUMBER DIAL".
- 3 Введіть телефонний номер
Натискайте кнопки з цифрами ([1] – [0]), #([FM]), *(AM), або +([▶▶I]) на пульті дистанційного управління.
- 4 Здійсніть дзвінок
Натисніть кнопку [DIRECT] на пульті дистанційного управління.

Щоб витерти введені цифри телефонного номера:

натискайте кнопку [◀◀] на пульті дистанційного управління.



- Максимальна кількість символів, які можна ввести — 32.

Швидкий набір (виклик номерів, заздалегідь внесених у пам'ять)

- 1 Увійдіть у режим вибору способів телефонування
Натисніть кнопку [📞].
- 2 Натисніть кнопку [AUD].
Виберіть напис "NUMBER DIAL".
- 3 Увійдіть у режим телефонування на заздалегідь запам'ятовані номери
Натисніть кнопку [SEARCH].

4 Виберіть номер, який хочете викликати з пам'яті

Повертайте кнопку [AUD] або натискайте у верхній чи нижній її частинах.

5 Натисніть кнопку [AUD].

Телефонний номер з'явиться на дисплеї.

6 Здійсніть дзвінок

Натискайте кнопку [AUD] протягом щонайменше 1 секунди.



- Необхідно заздалегідь задати номер телефону, на який ви збираєтеся дзвонити. (с. 18)

Здійснення дзвінка на номер, записаний у Телефонній книзі

1 Увійдіть у режим вибору способів телефонування Натисніть кнопку [📞].

2 Виберіть режим Телефонної книги

Натисніть кнопку [AUD].

Виберіть напис "PHONE BOOK1", перейдіть до кроку 3.

Виберіть напис "PHONE BOOK2", перейдіть до кроку 4.

3 Виберіть початковий символ із метою проведення пошуку

Тип операції	Операція
Перехід до наступного символу.	Повертайте кнопку [AUD] або натискайте у правій чи лівій її частинах.
Перехід до наступного рядка.	Натискайте у верхній або нижній частинах кнопки [AUD].
Підтвердіть вибір першого символу.	Натискайте кнопку [AUD] протягом щонайменше 1 секунди.

4 Виберіть ім'я

Тип операції	Операція
Перехід до наступного телефонного номера.	Повертайте кнопку [AUD] або натискайте у верхній чи нижній її частинах.
Перехід до наступного імені.	Натискайте у правій або лівій частинах кнопки [AUD].

5 Здійсніть дзвінок

Натискайте кнопку [AUD] протягом щонайменше 1 секунди.



- Замість символів з діакритичними знаками (наприклад, "ü") шукаються символи без таких знаків ("u").

Операції, що здійснюються під час телефонування в режимі “вільних рук”

Телефонування на номер із переліку останніх дзвінків

- 1 Увійдіть у режим вибору способів телефонування**
Натисніть кнопку [📞].
- 2 Виберіть режим телефонування на номер із переліку останніх дзвінків**
Натисніть кнопку [AUD].
Виберіть напис “OUT-CALL” (вихідні дзвінки), “IN-CALL” (вхідні дзвінки) або ж “MISSED CALLS” (пропущені дзвінки).
- 3 Виберіть ім'я або телефонний номер**
Повертайте кнопку [AUD] або натискайте у верхній чи нижній її частинах.
- 4 Здійсніть дзвінок**
Натискайте кнопку [AUD] протягом щонайменше 1 секунди.



- Списки вихідних, вхідних і пропущених дзвінків — це переліки дзвінків, який здійснювалися з даного апарата або приймалися ним. Це не ті списки, які зберігаються в пам'яті стільникового телефону.

Телефонування на номер, що вибирається за допомогою голосу

- 1 Увійдіть у режим розпізнавання голосу**
Виберіть “MENU” > “VOICE RECOG”.
Процедуру вибору об'єктів із метою управління функціями див. в розділі <Управління функціями> (с. 6).
На дисплеї з'явиться напис “V-RECOG READY”.
- 2 Натисніть кнопку [AUD].**
З'явиться напис “PB NAME”.
Коли почуєте гудок, вимовте ім'я протягом 1 секунди.
- 3 З'явиться напис “PN TYPE”.**
Коли почуєте гудок, вимовте назву категорії протягом 1 секунди.
- 4 Здійсніть дзвінок**
Натискайте кнопку [AUD] протягом щонайменше 1 секунди.



- Якщо голос не розпізнається, з'явиться повідомлення. Натиснувши кнопку [AUD], можна повторити спробу введення голосу (с. 43).
- Як для імені, так і для категорії необхідно записати голосові мітки (с. 30).
- Під час процедури розпізнавання голосу аудіосигнали не відтворюються.

Завчасне запам'ятовування телефонних номерів

- 1 Введіть номер, який бажаєте записати в пам'ять**
Введіть номер із посиланням на таке: Здійснення дзвінка на введений телефонний номер/ Телефонування на номер із переліку останніх дзвінків/ Здійснення дзвінка на номер, записаний у Телефонній книзі
- 2 Увійдіть у режим завчасного запам'ятовування номерів**
Натисніть кнопку [SEARCH].
- 3 Виберіть номер, який хочете внести в пам'ять**
Повертайте кнопку [AUD] або натискайте у верхній чи нижній її частинах.
- 4 Визначте номер, який будете вносити в пам'ять**
Натискайте кнопку [AUD] протягом щонайменше 1 секунди.

Вийдіть із режиму завчасного запам'ятовування номерів.

Натисніть кнопку [SEARCH].

Відображення типів (категорій) телефонних номерів

Категорії в Телефонній книзі відображаються таким чином:

Напис на дисплеї	Інформація
“GENERAL”	Загальна
“HOME”	Домашні
“OFFICE”	Робочі
“MOBILE”	Мобільні
“OTHER”	Інші

Інші функції

Активация коду безпеки



- Ви можете встановити будь-який чотиризначний код безпеки.
- Код безпеки не відображається на дисплеї, на нього не робляться посилання. Занотуйте собі код безпеки і бережіть його.

1 Виберіть пункт “код безпеки” під час режиму меню (в режимі простою)

З'явиться напис “SECURITY SET”.

Процедуру вибору об'єктів із метою управління функціями див. в розділі <Управління функціями> (с. 6).

2 Увійдіть у режим коду безпеки Натискайте кнопку [AUD] протягом щонайменше 1 секунди.

Коли висвітлиться “ENTER”, автоматично з'явиться і напис “CODE”.

3 Введіть код безпеки

Тип операції	Операція
Вибір цифр для введення	Натискайте у правій або лівій частинах кнопки [AUD].
Вибір цифр для коду безпеки	Повертайте кнопку [AUD] або натискайте у верхній чи нижній її частинах.

4 Підтвердіть код безпеки Натискайте кнопку [AUD] протягом щонайменше 3 секунд.

Коли висвітлиться “RE-ENTER”, автоматично з'явиться і напис “CODE”.

5 Здійсніть кроки 3 і 4, а потім уведіть код безпеки ще раз.

З'явиться напис “APPROVED”.

Функція коду безпеки активується.



- Якщо на кроках 3 і 4 ви ввели неправильний код, повторіть починаючи з кроку 3.

6 Вийдіть із режиму коду безпеки Натисніть кнопку [SEARCH].

Введення коду безпеки

Код безпеки потрібен тоді, коли аудіопристрій використовується вперше після його відключення від джерела живлення (батареї) або після того, як було натиснуто кнопку перезавантаження.

1 Увімкніть живлення.

2 Виконайте кроки 3 і 4 та введіть код безпеки.

На дисплеї з'явиться напис “APPROVED”.

Тепер апарат можна використовувати.

Деактивация коду безпеки

Для деактивації коду безпеки:

1 Виберіть пункт “код безпеки” із меню (в режимі простою)

Виберіть напис “SECURITY CLR”.

Процедуру вибору об'єктів із метою управління функціями див. в розділі <Управління функціями> (с. 6).

2 Увійдіть у режим коду безпеки Натискайте кнопку [AUD] протягом щонайменше 1 секунди.

Коли висвітлиться “ENTER”, автоматично з'явиться і напис “CODE”.

3 Введіть код безпеки

Тип операції	Операція
Вибір цифр для введення	Натискайте у правій або лівій частинах кнопки [AUD].
Вибір цифр для коду безпеки	Повертайте кнопку [AUD] або натискайте у верхній чи нижній її частинах.

4 Натискайте кнопку [AUD] протягом щонайменше 3 секунд.

На дисплеї з'явиться напис “CLEAR”. Функція коду безпеки деактивується.

5 Вийдіть із режиму коду безпеки Натисніть кнопку [SEARCH].



- Якщо введено неправильний код безпеки, на дисплеї з'явиться напис “ERROR”. Введіть правильний код безпеки.

Інші функції

Ручне налаштування годинника

1 В режимі меню виберіть пункт налаштування годинника

Виберіть напис "CLOCK ADJUST".

Процедуру вибору об'єктів із метою управління функціями див. в розділі <Управління функціями> (с. 6).

2 Увійдіть у режим налаштування годинника Натискайте кнопку [AUD] протягом щонайменше 1 секунди.

Дисплей годинника блиматиме.

3 Процедура налаштування годинника

Об'єкт, що налаштується	Операція
Години	Натискайте у верхній або нижній частині кнопки [AUD].
Хвилини	Натискайте у правій або лівій частині кнопки [AUD].

4 Вийдіть із режиму налаштування годинника Натисніть кнопку [SEARCH].



- Дану процедуру налаштування можна проводити тоді, коли "MENU">"SYNC" із розділу <Управління функціями> (с. 6) вклучено ("OFF").

Налаштування демонстраційного режиму

Включення/виключення демонстраційного режиму.

1 В режимі меню виберіть пункт "демонстрація"

Виберіть напис "DEMO MODE".

Процедуру вибору об'єктів із метою управління функціями див. в розділі <Управління функціями> (с. 6).

2 Проведіть налаштування демонстраційного режиму

Натискайте кнопку [AUD] протягом щонайменше 2 секунд.

Якщо натискати на цю кнопку протягом 2 секунд або більше, настройка змінюється з "ON" (включено) на "OFF" (виключено) і навпаки.

Регулювання аудіосистеми

Управління аудіосистемою

Параметри аудіосистеми, які можна налаштувати, наведено в таблиці;

Параметр, що налаштується	Напис на дисплеї	Діапазони значень
Гучність задніх динаміків	"R-VOLUME"	0 — 35
Рівень низькочастотного динаміка	"SUB-W L"	-15 — +15
Підйом частотної характеристики в області низьких частот*	"B.BOOST"	"STEP1"/"STEP2"/"OFF" (Індикатор вклучається відповідно до настройок.)
Якість системи*	"NATURAL"/"USER"/ "ROCK"/"POPS"/ "EASY"/"TOP40"/ "JAZZ"/"GAME"	Природний/Установки користувача/Рок/Поп/ Легка/Топ-40/Джаз/Грова
Рівень низьких частот*	"BASS L"	-8 — +8
Рівень середніх частот*	"MID L"	-8 — +8
Рівень високих частот*	"TRE L"	-8 — +8
Баланс	"BALANCE"	лівий 15 — правий 15
Регулятор гучності	"FADER"	задній 15 — передній 15

Вихід із режиму управління аудіосистемою (режиму регулювання гучності)

*Функція KDC-BT6044/BT6144/W5544U/W5644U.



- Запам'ятовування тембру для джерела: можна встановити рівні низьких, середніх та високих частот для кожного із джерел.
- "USER": інтервали, вибрані останнього разу для рівнів низьких, середніх та високих частот, викликаються з пам'яті автоматично.

1 Виберіть джерело, яке збирається налаштувати

Натисніть кнопку [SRC].

2 Увійдіть у режим управління аудіосистемою

Натисніть кнопку [AUD].

3 Виберіть параметр аудіосистеми, який збирається налаштувати

Натисніть кнопку [AUD].

4 Здійсніть налаштування параметра аудіосистеми

Повертайте кнопку [AUD].

5 Вийдіть із режиму управління аудіосистемою

Натисніть будь-яку кнопку.

Натисніть будь-яку кнопку, крім [AUD] або [▲].

Функція KDC-BT6044/BT6144/W5544U/W5644U

Детальне регулювання параметрів аудіосистеми

Можна здійснити більше детальне регулювання за такими основними параметрами аудіосистеми: рівень низьких частот, рівень середніх частот і рівень високих частот.

Рівень низьких частот

Параметр, що настраюється	Напис на дисплеї	Значення
Центральна частота басів	"BASS F"	40/50/60/70/80/100/120/150 Гц
Коефіцієнт добротності басів	"BASS Q"	1,00/1,25/1,50/2,00
Розширення діапазону низьких частот	"BASS EXT"	OFF/ON

Рівень середніх частот

Параметр, що настраюється	Напис на дисплеї	Значення
Центральна частота діапазону середніх частот	"MID F"	0,5/1,0/1,5/2,0 кГц
Коефіцієнт добротності середніх частот	"MID Q"	1,0/2,0

Рівень високих частот

Параметр, що настраюється	Напис на дисплеї	Значення
Центральна частота діапазону високих частот	"TRE F"	10,0/12,5/15,0/17,5 кГц

1 Виберіть один із основних параметрів аудіосистеми

Процедуру вибору основних параметрів аудіосистеми описано в розділі <Управління аудіосистемою> (с. 20).

2 Увійдіть у режим детального регулювання в межах управління аудіосистемою

Натискайте кнопку [AUD] протягом щонайменше 1 секунди.

3 Виберіть детальний параметр аудіосистеми, який збирається регулювати

Натисніть кнопку [AUD].

4 Відрегулюйте детальний параметр аудіосистеми

Повертайте кнопку [AUD].

5 Вийдіть із режиму детального регулювання параметрів аудіосистеми

Натискайте кнопку [AUD] протягом щонайменше 1 секунди.



- Коли "Bass Extend" встановлено на "ON", відповідь низьких частот розширюється на 20 %.
- Вийти з режиму управління аудіосистемою можна в будь-який час, натиснувши будь-яку кнопку, крім кнопки [AUD] або [▲].

Настроювання аудіосистеми

Ви можете здійснити налаштування звукової системи таким чином, як це описано нижче.

Об'єкт, що настраюється	Напис на дисплеї	Значення
Фільтр високих частот для передніх динаміків*	"HPF F"	Through/40/60/80/100/120/150/180/220 Гц
Фільтр високих частот для задніх динаміків*	"HPF R"	Through/40/60/80/100/120/150/180/220 Гц
Фільтр низьких частот*	"LPF SW"	50/60/80/100/120/Through Гц
Фаза низькочастотного динаміка*	"SW PHASE"	Reverse (180°) / Normal (0°)
Корекція гучності	"V-OFFSET"	-8 — ±0 (AUX: -8 — +8)
Система двох зон	"ZZONE"	OFF/ON

*Функція KDC-BT6044/BT6144/W5544U/W5644U.



- Корекція гучності: Гучність для кожного із джерел встановлюється як різниця з основним значенням гучності.
- Система двох зон
Сигнали з головного і підпорядкованого джерел (додаткового обладнання) виводяться окремо через передній і задній канали.
- Здійсніть настроювання каналу для підпорядкованого джерела за допомогою функції "ZONE2" з розділу <Управління функціями> (с. 6).
- За допомогою кнопки [SRC] виберіть головне джерело.
- За допомогою кнопки [AUD] відрегулюйте гучність у передньому каналі.
- Відрегулюйте гучність у задньому каналі таким чином, як це описано в розділі <Управління аудіосистемою> (с. 20), або за допомогою кнопок [▲]/[▼] на пульті дистанційного управління (с. 33).
- Процедура управління аудіосистемою не поширюється на підпорядковане джерело.

1 Виберіть джерело, яке збирається настроювати

Натисніть кнопку [SRC].

2 Увійдіть у режим настроювання аудіосистеми

Натискайте кнопку [AUD] протягом щонайменше 1 секунди.

3 Виберіть компонент аудіосистеми, який збирається настроювати

Натисніть кнопку [AUD].

4 Здійсніть настроювання компонента аудіосистеми

Повертайте кнопку [AUD].

5 Вийдіть із режиму настроювання аудіосистеми

Натискайте кнопку [AUD] протягом щонайменше 1 секунди.

Регулювання аудіосистеми

Функція KDC-BT6044/BT6144/W5544U/W5644U

Настроювання динаміків

Здійснюється точне настроювання з метою встановлення оптимального значення якості системи під час використання динаміків нижчезказаних типів;

Тип динаміка	Напис на дисплеї
Вимкнено	"SP SEL OFF"
Для 5- і 4-дюймових динаміків	"SP SEL 5/4"
Для 6- і 6x9-дюймових динаміків	"SP SEL 6x9/6"
Для OEM-динаміків	"SP SEL OEM"

1 Увійдіть у режим простою

Натисніть кнопку [SRC].

Виберіть напис "STANDBY".

2 Увійдіть у режим настроювання динаміків

Натисніть кнопку [AUD].

3 Виберіть тип динаміків

Повертайте кнопку [AUD].

4 Вийдіть із режиму настроювання динаміків

Натисніть кнопку [AUD].

Функція KDC-BT6044/BT6144/W5544U/W5644U

Запам'ятовування значень параметрів аудіосистеми

Записується значення, що задається під час процедури управління звуком. Пам'ять не стирається при натисканні кнопки перезавантаження.

1 Здійснити настроювання параметрів управління звуком

Щоби провести настроювання параметрів управління звуком, див. опис операцій у розділах:
- <Управління аудіосистемою> (с. 20)
- <Настроювання аудіосистеми> (с. 21)

2 Увійдіть у режим запам'ятовування значень параметрів аудіосистеми (крім режиму простою)

Виберіть "MENU" > "AUDIO PRESET".

Натискайте кнопку [AUD] протягом щонайменше 1 секунди.

Процедуру вибору об'єктів із метою управління функціями див. в розділі <Управління функціями> (с. 6).

3 Виберіть процедуру запам'ятовування значень параметрів аудіосистеми

Повертайте кнопку [AUD].

Виберіть напис "MEMORY".

4 Визначте, чи будете ви вносити значення параметрів у пам'ять

Натисніть кнопку [AUD].

5 Внесіть значення параметрів у пам'ять

Повертаючи кнопку [AUD], виберіть "YES"; а

потім натисніть кнопку [AUD].

На дисплеї з'явиться напис "COMPLETE".

6 Вийдіть із режиму запам'ятовування значень параметрів аудіосистеми

Натисніть кнопку [SEARCH] двічі.



- Можна записати 1 набір значень параметрів аудіосистеми. Немає можливості роздільного запису за джерелами.
- Після натискання кнопки перезавантаження для всіх джерел встановлюються ті значення параметрів, які було занесено до пам'яті.
- Не запам'ятовуються значення для таких параметрів: гучність, баланс, регулятор гучності, корекція гучності, система двох зон, гучність задніх динаміків.

Функція KDC-BT6044/BT6144/W5544U/W5644U

Виклик збережених у пам'яті значень параметрів аудіосистеми

Здійснюється виклик значень параметрів аудіосистеми, які було записано в ході процедури, описаної в розділі <Запам'ятовування значень параметрів аудіосистеми> (с. 22).

1 Виберіть джерело

2 Увійдіть у режим виклику збережених у пам'яті значень параметрів аудіосистеми (крім режиму простою)

Виберіть "MENU" > "AUDIO PRESET".

Натискайте кнопку [AUD] протягом щонайменше 1 секунди.

Процедуру вибору об'єктів із метою управління функціями див. в розділі <Управління функціями> (с. 6).

3 Виберіть процедуру виклику збережених у пам'яті значень параметрів аудіосистеми

Повертайте кнопку [AUD].

Виберіть напис "RECALL".

4 Визначте, чи будете ви викликати з пам'яті занесені туди значення параметрів

Натисніть кнопку [AUD].

5 Викличте збережені в пам'яті значення параметрів аудіосистеми

Повертаючи кнопку [AUD], виберіть "YES"; а потім натисніть кнопку [AUD].

На дисплеї з'явиться напис "COMPLETE".

6 Вийдіть із режиму запам'ятовування значень параметрів аудіосистеми

Натисніть кнопку [SEARCH] двічі.



- У пам'яті налаштувань користувача значення параметра "SYSTEM Q" з розділу <Управління аудіосистемою> (с. 20) змінюється на те, яке було викликано з пам'яті.
- Значення параметрів тембрів джерел (див. розділ <Управління аудіосистемою> (с. 20) змінюються на ті, що було викликано з пам'яті в режимі вибраного джерела.

Регулювання аудіосистеми (DSP)

Вибір типу кузова автомобіля

Затримку надходження звуку можна компенсувати, вибравши прийнятне для вас середовище з нижченаведеного списку типів автомобілів.

Тип автомобіля	Напис на дисплеї
Без компенсації.	"OFF"
Малогабаритний автомобіль	"COMPACT"
Седан	"SEDAN"
Багатомісний автомобіль	"WAGON"
Мінівен	"MINIVAN"
Позадоріжник	"SUV"
Пасажирський мікроавтобус	"PAS-VAN"

1 Увійдіть у режим вибору типу кузова

Виберіть "DSP" > "SETUP" > "CABIN".

Процедуру вибору об'єктів із метою управління функціями див. в розділі <Управління функціями> (с. 6).

2 Виберіть тип автомобіля

Повертайте кнопку [AUD], а коли бажаний пункт з'явиться на дисплеї, натисніть у її центрі.

3 Вийдіть із режиму вибору типу кузова

Натисніть кнопку [SEARCH].



- Більш точно компенсувати відстані можна шляхом <DTA> (с. 23).

Настроювання динаміків

Встановлюється, який динамік буде підключено, розмір динаміка і положення, в якому його буде встановлено.

Настроюється динамік		Напис на дисплеї	Значення
Передній динамік "FRONT"	Місцезнаходження динаміка	"LOCATION"	"DOOR"/"ON DASH"/"UND DASH"
	Розмір динаміка	"SIZE"	"SMALL"/"MEDIUM"/"LARGE"
	Високочастотний динамік	"TWEETER"	"NONE"/"USE"
Задній динамік "REAR"	Місцезнаходження динаміка	"LOCATION"	• "DOOR"/"R-DECK" • "2ND ROW"/"3RD ROW" (мінівен/пасажирський мікроавтобус)
	Розмір динаміка	"SIZE"	"NONE"/"SMALL"/"MEDIUM"/"LARGE"
	Низькочастотний динамік "SUB-W"	"SIZE"	"NONE"/"SMALL"/"LARGE"

1 Увійдіть у режим налаштування динаміків

Виберіть "DSP" > "SETUP" > "SPEAKER".

Процедуру вибору об'єктів із метою управління функціями див. в розділі <Управління функціями> (с. 6).

2 Виберіть пункт, який хочете настроювати

Повертайте кнопку [AUD], а коли бажаний пункт з'явиться на дисплеї, натисніть у її центрі.

3 Встановіть значення

Повертайте кнопку [AUD], а коли бажаний пункт з'явиться на дисплеї, натисніть у її центрі.

4 Вийдіть із режиму настроювання динаміків

Натисніть кнопку [SEARCH].

Настроювання за допомогою функції DTA (цифрового вивірення часу)

Точний підбір значення компенсації положення динаміка, заданого за процедурою, яку описано в розділі <Вибір типу кузова автомобіля> (с. 23).

1 Увійдіть у режим настроювання за допомогою DTA

Виберіть "DSP" > "SETUP" > "DTA".

Процедуру вибору об'єктів із метою управління функціями див. в розділі <Управління функціями> (с. 6).

2 Виберіть динамік, параметри якого ви хочете настроювати

Настроюється динамік	Напис на дисплеї
Передній динамік	"FRONT"
Задній динамік	"REAR"
Низькочастотний динамік	"SUB-W"

Повертайте кнопку [AUD], а коли бажаний пункт з'явиться на дисплеї, натисніть у її центрі.

3 Встановіть значення для компенсації положення динаміка

Повертайте кнопку [AUD], а коли бажане значення з'явиться на дисплеї, натисніть у її центрі.

Можна встановити значення від 0 до 440 см.

Процедура встановлення значення для компенсації описана в <Додаток> (с. 36).

4 Вийдіть із режиму настроювання за допомогою DTA

Натисніть кнопку [SEARCH].

Регулювання аудіосистеми (DSP)

Настроювання системи розділення частот

Можна встановити значення частоти зрізу для динаміків;

Настроюється динамік	Фільтр високих частот	Напис на дисплеї	Значення
Передній "FRONT"	Фільтр високих частот	"FC"/ "HPF F"	THRU (Through)/ 40/ 60 / 70/ 80/ 100/ 120/ 150/ 180/ 220 Гц
Задній "REAR"	Фільтр високих частот	"FC"/ "HPF R"	THRU (Through)/ 40/ 60 / 70/ 80/ 100/ 120/ 150/ 180/ 220 Гц
Низькочастотний динамік "SUB-W"	Розмір динаміка	"FC"/ "LFP SW"	40/ 60/ 70/ 80/ 100/ 120/ 150/ 180/ 220/ THRU (Through) Гц
	Фаза	"FC"/ "SW PHASE"	REVERSE (180°)/ NORMAL (0°)

1 Увійдіть у режим настроювання системи розділу частот

Виберіть "DSP" > "SETUP" > "X'OVER".

Процедуру вибору об'єктів із метою управління функціями див. в розділі <Управління функціями> (с. 6).

2 Виберіть пункт, який хочете настроювати

Повертайте кнопку [AUD], а коли бажаний пункт з'явиться на дисплеї, натисніть у її центрі.

3 Встановіть значення частоти зрізу

Повертайте кнопку [AUD], а коли бажане значення з'явиться на дисплеї, натисніть у її центрі.

4 Вийдіть із режиму настроювання системи розділу частот

Натисніть кнопку [SEARCH].

Управління еквалайзером

Існує можливість регулювання параметрів еквалайзера, які наведені нижче. Еквалайзер iPod можна настроювати після того, як iPod підключено і вибрано "iPod", як це вказано в розділі <System Q>. Можна вибрати один із 22 типів еквалайзерів;

Параметр, що настроюється	Напис на дисплеї	Значення
Пам'ять об'єктів системи "PRESET"	Якість системи	"EQ" "NATURAL" (природній)/ "USER"/"ROCK" (рок)/"POPS" (поп)/"EASY" (легка)/"TOP40" (топ-40)/"JAZZ" (джаз)/ "GAME" (ігрова)/"iPod"
Настроювання еквалайзера "MANUAL"/ "BAND"	Центральна частота	"FO" Див. наступне.
	Якість	"Q" 0,25/ 0,50/ 1,00/ 2,00
	Рівень	"GAIN" -9/ -7/ -5/ -3/ -2/ -1/ 0/ +1/ +2/ +3/ +5/ +7/ +9

- Частоти, які можна вибирати з кожного з діапазонів, показані нижче.

Діапазон	Частота
"BAND1"	60/ 100/ 160/ 250/ 400 Гц
"BAND2"	630/ 1 кГц/ 1,6 кГц/ 2,5 кГц
"BAND3"	4/ 6,3/ 10/ 16 кГц

1 Увійдіть у режим управління еквалайзером

Виберіть "DSP" > "CONTROL" > "EQ".

Процедуру вибору об'єктів із метою управління функціями див. в розділі <Управління функціями> (с. 6).

2 Виберіть пункт, який хочете настроювати

Повертайте кнопку [AUD], а коли бажаний пункт з'явиться на дисплеї, натисніть у її центрі.

3 Встановіть значення

Повертайте кнопку [AUD], а коли бажаний пункт з'явиться на дисплеї, натисніть у її центрі.

Еквалайзер iPod

1. Увійдіть у режим еквалайзера iPod.

Натисніть кнопку [AUD].

2. Встановіть значення.

Повертайте кнопку [AUD], а коли бажаний пункт з'явиться на дисплеї, натисніть у її центрі.

4 Вийдіть із режиму управління еквалайзером

Натисніть кнопку [SEARCH].

Завчасне запам'ятовування вибору положення слухача

Відповідно до положення слухача виберіть положення з нижчезказаного списку — щоб нормальне положення звукового оточення компенсувалося у відповідності до вибраного положення;

Сидіння, для якого здійснюватиметься компенсація	Значення
Без компенсації.	"ALL"
Переднє ліве сидіння	"F-L"
Переднє праве сидіння	"F-R"
Переднє сидіння	"F-ALL"

1 Увійдіть у режим настроювання положення

Виберіть "DSP" > "CONTROL" > "POSITION" > "PRESET".

Процедуру вибору об'єктів із метою управління функціями див. в розділі <Управління функціями> (с. 6).

2 Виберіть сидіння, для якого хочете включити компенсацію

Повертайте кнопку [AUD], а коли бажаний пункт з'явиться на дисплеї, натисніть у її центрі.

3 Вийдіть із режиму налаштування положення

Натисніть кнопку [SEARCH].

Запам'ятовування значень параметрів аудіосистеми

Запис значень параметрів, що задаються у процесі управління звуком.

1 Здійсніть налаштування параметрів управління звуком

- Щоби провести налаштування параметрів управління звуком, див. опис таких операцій:
- Вибір типу кузова автомобіля (с. 23)
 - Налаштування динаміків (с. 23)
 - Налаштування за допомогою функції DTA (цифрового вивірення часу) (с. 23)
 - Налаштування системи розділення частот (с. 24)
 - Управління еквайзером (с. 24)
 - Завчасне запам'ятовування вибору положення слухача (с. 24)

2 Увійдіть у режим запам'ятовування значень параметрів аудіосистеми (крім режиму простою)

Виберіть "DSP" > "PRESET" > "MEMORY".
Натискайте кнопку [AUD] протягом щонайменше 1 секунди.

Процедуру вибору об'єктів із метою управління функціями див. в розділі <Управління функціями> (с. 6).

3 Виберіть об'єкт, який хочете занести в пам'ять

Повертаючи кнопку [AUD], виберіть об'єкт, а потім натисніть кнопку [AUD].

4 Занесіть значення параметра в пам'ять

Повертаючи кнопку [AUD], виберіть "YES", а потім натисніть кнопку [AUD].

На дисплеї з'явиться напис "COMPLETE".

5 Вийдіть із режиму запам'ятовування значень параметрів аудіосистеми

Натисніть кнопку [SEARCH].



- До пам'яті можна занести 6 наборів значень параметрів аудіосистеми.
- "USER 1": Після натискання кнопки перезапуску для всіх джерел встановляться ті значення параметрів, які було занесено до пам'яті.
- "USER 1", "USER 2":
Пам'ять не стирається при натисканні кнопки перезапуску.
- Цю функцію не можна зареєструвати, коли еквайзер iPod налаштовується таким чином, як це описано в розділі <Управління еквайзером> (с. 24).

Виклик збережених у пам'яті значень параметрів аудіосистеми

Виклик значень параметрів звуку, збережених в пам'яті у процесі <Запам'ятовування значень параметрів аудіосистеми> (с. 25).

1 Виберіть джерело

Натисніть кнопку [SRC].

2 Увійдіть у режим виклику збережених у пам'яті значень параметрів аудіосистеми (крім режиму простою)

Виберіть "DSP" > "PRESET" > "RECALL".
Натискайте кнопку [AUD] протягом щонайменше 1 секунди.

Процедуру вибору об'єктів із метою управління функціями див. в розділі <Управління функціями> (с. 6).

3 Виберіть об'єкт, який збирається викликати з пам'яті

Повертаючи кнопку [AUD], виберіть номер, а потім натисніть кнопку [AUD].

4 Здійсніть виклик збережених у пам'яті значень параметрів аудіосистеми

Повертаючи кнопку [AUD], виберіть "YES", а потім натисніть кнопку [AUD].

На дисплеї з'явиться напис "COMPLETE".

5 Вийдіть із режиму виклику занесених до пам'яті значень параметрів аудіосистеми

Натисніть кнопку [SEARCH].



- У пам'яті налаштувань користувача значення параметра "SYSTEM Q" з розділу <Управління еквайзером> (с. 24) змінюється на те, яке було викликано з пам'яті.
- Значення параметрів тембрів джерел (див. розділ <Управління еквайзером> (с. 24) змінюються на ті, що було викликано з пам'яті у режимі вибраного джерела.

Управління улюбленими об'єктами

Занесення улюблених об'єктів до пам'яті

Запис процедури вибору улюблених радіостанцій або списків програвання iPod/ виконавців тощо.

1 Виберіть джерело, яке бажаєте зареєструвати, та об'єкт настроювання

Джерело	Об'єкт настроювання
Приймач	Занесення улюблених об'єктів до пам'яті
iPod	Вікно вибору зі списків програвання/ виконавців/ альбомів тощо
Телефон типу "вільні руки"	Знаходження телефонного номера.



Коли є можливість записати процедуру, на дисплеї відображається .

Настроювання iPod

Можна зареєструвати бажаний список на першому рівні ієрархії.

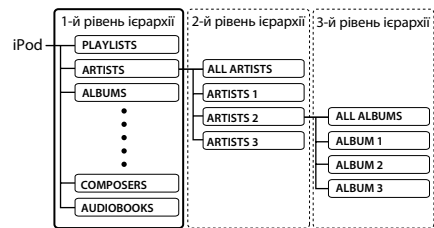

2 Увійдіть у режим завчасного запам'ятовування об'єктів

Натисніть кнопку [FAVORITE] протягом щонайменше 1 секунди.

3 Виберіть об'єкт, який хочете внести в пам'ять

Повертайте кнопку [AUD].
Натисніть кнопку [AUD].

Скасування режиму завчасного запам'ятовування об'єктів.

Натисніть кнопку [FAVORITE].



- Після запису процедури на існуючий заздалегідь заданий номер вона перезаписується поверх існуючої процедури.
- До пам'яті можна занести 6 наборів улюблених об'єктів. Пам'ять не стирається при натисканні кнопки перезапуску.
- Якщо об'єкти на другому або більш низькому рівні ієрархії змінюються, після реєстрації улюблених об'єктів список в iPod зміниться шляхом додання або видалення пісень. Через це список, зареєстрований у даному апараті, буде відрізнитися від списку в iPod. Після редагування об'єктів у iPod реєстрацію улюблених об'єктів слід провести знову.

Виклик об'єктів, що зберігаються в пам'яті

Знаходження об'єкта, занесеного до списку улюблених.

1 Увійдіть у режим виклику заздалегідь запам'ятованих об'єктів

Натисніть кнопку [FAVORITE].

2 Виберіть об'єкт, який збирається викликати з пам'яті

Повертайте кнопку [AUD].

3 Викличте об'єкт, що зберігається в пам'яті

Натисніть кнопку [AUD].

Відміна процедури виклику об'єктів, що зберігаються в пам'яті

Натисніть кнопку [FAVORITE].



- Коли джерелом вибрано iPod, відображається вікно вибору списку програвання/ виконавців/ альбомів тощо. Пісні не будуть відтворюватись автоматично.

Видалення об'єктів із пам'яті

Видалення улюблених об'єктів із пам'яті.

1 Увійдіть у режим видалення заздалегідь запам'ятованих об'єктів

Виберіть "MENU" > "FAV DELETE".

Процедуру вибору об'єктів із метою управління функціями див. в розділі <Управління функціями> (с. 6).

2 Виберіть заздалегідь запам'ятований об'єкт, який збирається видалити, або "ALL", якщо хочете видалити всі заздалегідь запам'ятовані об'єкти

Повертайте кнопку [AUD], а потім натисніть її. На дисплеї з'явиться напис "DELETE".

3 Видаліть вибраний об'єкт, який було занесено до списку улюблених

Повертаючи кнопку [AUD], виберіть "YES", а потім натисніть кнопку [AUD].

На дисплеї з'явиться напис "COMPLETE".

4 Вийдіть із режиму видалення заздалегідь запам'ятованих об'єктів

Натисніть кнопку [SEARCH].

Задання назви

Присвоєння назви пам'яті об'єктів, що занесено до списку улюблених.

1 Увійдіть у режим виклику заздалегідь запам'ятованих об'єктів

Натисніть кнопку [FAVORITE].

2 Знайдіть пам'ять об'єктів, для якої хочете внести зміни

Повертайте кнопку [AUD].

3 Увійдіть у режим задання назви

Натискайте кнопку [AUD] протягом щонайменше 1 секунди.

Виберіть напис "NAME SET".

4 Введіть назву

Тип операції	Операція
Переміщення курсора то місця введення символу	Натискайте у правій або лівій частинах кнопки [AUD].
Вибір символу	Повертайте кнопку [AUD] або натискайте у верхній чи нижній її частинах.

5 Вийдіть із режиму задання назви

Натисніть кнопку [AUD].

Скасування режиму виклику об'єктів, що зберігаються в пам'яті

Натисніть кнопку [FAVORITE].

Настроювання системи Bluetooth

Реєстрація Bluetooth-пристроїв

Щоб мати можливість використовувати разом із даним апаратом Bluetooth-пристрій (стільниковий телефон), потрібно зареєструвати його (створити пару). В даному апараті можна зареєструвати до п'яти Bluetooth-пристроїв.

Реєстрація через Bluetooth-пристрій

1 Увімкніть блок управління.

2 Розпочніть реєстрацію апарата шляхом управління Bluetooth-пристроєм

Керуючи Bluetooth-пристроєм, зареєструйте апарат, що може працювати в режимі "вільних рук" (створити пару). Виберіть "KENWOOD BT CD/R-3P2" зі списку підключених пристроїв.

3 Введіть PIN-код

Введіть PIN-код, зареєстрований у ході процедури, яку описано в розділі <Реєстрація PIN-коду> (с. 28).

Впевніться, що на Bluetooth-пристрої завершено процедуру реєстрації.

4 Керуючи Bluetooth-пристроєм, запустіть з'єднання в режимі "вільних рук".

Реєстрація через даний апарат

1 Увійдіть у режим реєстрації Bluetooth-пристроїв

Виберіть "MENU" > "DVC REGIST". Натискайте кнопку [AUD] протягом щонайменше 1 секунди.

Процедуру вибору об'єктів із метою управління функціями див. в розділі <Управління функціями> (с. 6).

Здійсніть пошук Bluetooth-пристрою.

Коли пошук завершиться, на дисплеї з'явиться напис "FINISHED".

2 Виберіть Bluetooth-пристрій

Для вибору Bluetooth-пристрою повертайте кнопку [AUD] або натискайте у верхній чи нижній її частинах.

Щоб вибрати бажаний пристрій, натисніть кнопку [AUD].

3 Введіть PIN-код

Тип операції	Операція
Вибір чисел.	Повертайте кнопку [AUD] або натискайте у верхній чи нижній її частинах.
Перехід до наступної цифри.	Натисніть у правій частині кнопки [AUD].
Стирання останньої цифри.	Натисніть у лівій частині кнопки [AUD].

4 Передайте PIN-код

Натискайте кнопку [AUD] протягом щонайменше 1 секунди.

Якщо на дисплеї висвітиться "PAIRING OK", то це означає, що реєстрацію завершено.

5 Поверніться до списку пристроїв

Натисніть кнопку [AUD].

6 Вийдіть із режиму реєстрації Bluetooth-пристроїв

Натисніть кнопку [SEARCH].



- Цей апарат дозволяє вводити PIN-коди довжиною до 8 цифр. Якщо PIN-код не вдається ввести з даного апарата, його можна ввести із Bluetooth-пристрою.
- Якщо вже зареєстровано 5 чи більше Bluetooth-пристроїв, подальша реєстрація Bluetooth-пристроїв стає неможливою.
- Якщо, незважаючи на правильний PIN-код, з'являється повідомлення про помилку, спробуйте скористатися процедурою, яку описано в розділі <Реєстрація особливих Bluetooth-пристроїв> (с. 28).

Реєстрація особливих Bluetooth-пристроїв

Дозволяє зареєструвати особливі пристрої, які не вдається зареєструвати звичайним чином (створити пару).

1 Увійдіть у режим реєстрації особливих пристроїв

Виберіть "MENU" > "S-DVC SELECT". Натискайте кнопку [AUD] протягом щонайменше 1 секунди.

Процедуру вибору об'єктів із метою управління функціями див. в розділі <Управління функціями> (с. 6).

На дисплеї з'явиться список.

2 Виберіть назву пристрою

Для вибору назви пристрою повертайте кнопку [AUD] або натискайте у верхній чи нижній її частинах.

Щоб вибрати бажаний пристрій, натисніть кнопку [AUD].

Якщо на дисплеї висвітиться напис "COMPLETE", то це означає, що реєстрацію завершено.

3 Пройдіть процедуру, описану в розділі <Реєстрація Bluetooth-пристроїв> (с. 28), і завершіть реєстрацію (створення пари).

Скасування режиму реєстрації особливих пристроїв.

Натисніть кнопку [SEARCH].



- Якщо назви пристрою у списку немає, виберіть "OTHER PHONE" ("Інший телефон").

Реєстрація PIN-коду

Керуючи Bluetooth-пристроєм, вкажіть PIN-код, необхідний для реєстрації даного апарата.

1 Увійдіть у режим редагування PIN-коду

Виберіть “MENU” > “PIN EDIT”.

Натискайте кнопку [AUD] протягом щонайменше 1 секунди.

Процедуру вибору об'єктів із метою управління функціями див. в розділі <Управління функціями> (с. 6).

На дисплеї відобразиться поточний PIN-код.

2 Введіть PIN-код

Тип операції	Операція
Вибір чисел.	Повертайте кнопку [AUD] або натискайте у верхній чи нижній її частинах.
Перехід до наступної цифри.	Натисніть у правій частині кнопки [AUD].
Стирання останньої цифри.	Натисніть у лівій частині кнопки [AUD].

3 Зареєструйте PIN-код

Натискайте кнопку [AUD] протягом щонайменше 1 секунди.

Якщо на дисплеї висвітлиться напис “COMPLETE”, то це означає, що реєстрацію завершено.

4 Вийдіть із режиму редагування PIN-коду

Натисніть кнопку [SEARCH].



- За дефолтом встановлюється код “0000”.
- Можна встановити PIN-код довжиною до восьми цифр.

Завантаження телефонної книги

Щоб мати змогу користуватися Телефонною книгою даного апарата, завантажте в нього дані з телефонної книги стільникового телефону.

Для автоматичного завантаження

Якщо стільниковий телефон підтримує функцію синхронізації телефонної книги, після підключення Bluetooth-пристрою телефонна книга завантажується автоматично.



- Може знадобитися налаштування на стільниковому телефоні.
- Якщо ж дані з телефонної книги не з'являються в апараті навіть після появи на дисплеї напису про завершення, то, можливо, ваш стільниковий телефон не підтримує автоматичне завантаження даних із телефонної книги. В цьому випадку спробуйте завантажити їх вручну.

Для ручного завантаження даних зі стільникового телефону

1 Керуючи стільниковим телефоном, завершіть з'єднання в режимі “вільних рук”.

2 Керуючи стільниковим телефоном, відправте дані з телефонної книги до даного апарата

Керуючи стільниковим телефоном, завантажте дані з телефонної книги в даний апарат.

- Під час завантаження:

На дисплеї відображається напис “DOWNLOADING”.

- Після того, як завантаження завершиться: на дисплеї з'явиться напис “COMPLETE”.

3 Керуючи стільниковим телефоном, запустіть з'єднання в режимі “вільних рук”.

Щоби прибрати повідомлення про завершення процедури завантаження

Натисніть будь-яку кнопку.



- Для кожного зареєстрованого стільникового телефону можна записати до 1000 телефонних номерів.
- Телефонні номери можуть містити до 32 цифр, а імена до них — до 50* символів кожне.
(* 50: кількість алфавітних символів. В залежності від типу символів можна вводити меншу їх кількість).
- Щоб відмінити процедуру завантаження даних із телефонної книги, скористайтеся засобами управління стільникового телефону.

Вибір Bluetooth-пристрою, який ви бажаєте підключити

Коли зареєстровано два Bluetooth-пристрої або більше, потрібно вибрати Bluetooth-пристрій, який ви бажаєте використовувати.

1 Увійдіть у режим вибору Bluetooth-пристрою

Виберіть “MENU” > “PHONE SEL”.

Натискайте кнопку [AUD] протягом щонайменше 1 секунди.

Процедуру вибору об'єктів із метою управління функціями див. в розділі <Управління функціями> (с. 6).

На дисплеї з'явиться напис “(назва)”.

2 Виберіть Bluetooth-пристрій

Повертайте кнопку [AUD] або натискайте у верхній чи нижній її частинах.

3 Підтвердіть свій вибір Bluetooth-пристрою

Натискайте у правій або лівій частинах кнопки [AUD].

На дисплеї висвітлиться “*(назва)” або “-(назва)”.

“*”: вибраний Bluetooth-пристрій зайнятий.

“-”: вибраний Bluetooth-пристрій знаходиться в режимі простою.

” ” (пусто): вибір Bluetooth-пристрою скасовано.

Настроювання системи Bluetooth

4 Вийдіть із режиму вибору Bluetooth-пристрою Натисніть кнопку [SEARCH].



- Якщо той чи інший стільниковий телефон уже вибрано, скасуйте свій вибір, а потім виберіть інший телефон.

Видалення зареєстрованих Bluetooth-пристроїв

Ви можете викреслити Bluetooth-пристрій зі списку зареєстрованих.

1 Увійдіть у режим видалення Bluetooth-пристроїв

Виберіть "MENU" > "DEVICE DEL".

Натискайте кнопку [AUD] протягом щонайменше 1 секунди.

Процедуру вибору об'єктів із метою управління функціями див. в розділі <Управління функціями> (с. 6).

На дисплеї відобразиться "(назва)".

2 Виберіть Bluetooth-пристрій

Повертайте кнопку [AUD] або натискайте у верхній чи нижній її частинах.

3 Видаліть вибраний Bluetooth-пристрій

Натискайте кнопку [AUD] протягом щонайменше 1 секунди.

4 Вийдіть із режиму видалення Bluetooth-пристроїв

Натисніть кнопку [SEARCH].



- Коли викреслюється зареєстрований стільниковий телефон, то його телефонна книга, перелік останніх дзвінків, SMS-повідомлення та голосові мітки також видаляються.

Показ версії мікропрограми

На дисплеї відображається версія мікропрограми апарата.

1 Увійдіть у режим оновлення мікропрограми Bluetooth-пристрою

Виберіть "MENU" > "BT F/W UPDATE".

Натискайте кнопку [AUD] протягом щонайменше 1 секунди.

Процедуру вибору об'єктів із метою управління функціями див. в розділі <Управління функціями> (с. 6).

На екрані показується версія мікропрограми.

2 Вийдіть із режиму оновлення мікропрограми Bluetooth-пристрою

Натисніть кнопку [SEARCH].



- Інформацію щодо оновлення мікропрограми дивіться на нашому веб-сайті <http://www.kenwood.com/bt/information/>.

Додання голосової команди для здійснення дзвінків

Існує можливість додавати в телефонну книгу голосову мітку з метою здійснення дзвінків за допомогою голосу. Ви можете записати до 35 голосових міток.

1 Увійдіть у режим голосових міток

Виберіть "MENU" > "VOICE TAG".

Натискайте кнопку [AUD] протягом щонайменше 1 секунди.

Процедуру вибору об'єктів із метою управління функціями див. в розділі <Управління функціями> (с. 6).

2 Виберіть режим "PB NAME EDIT"

Натиснувши кнопку [AUD], виберіть "PB NAME EDIT", а потім знову натисніть кнопку [AUD] і утримуйте її в такому положенні протягом щонайменше 1 секунди.

3 Здійсніть пошук імені, для якого збирається записати голосову мітку

Виберіть ім'я, для якого збирається записати голосову мітку, звернувшись до пункту 4 розділу <Здійснення дзвінка на номер, записаний у Телефонній книзі> (с. 17).

Якщо для того чи іншого імені вже записано голосову мітку, то перед ним на дисплеї буде відобразитися значок "★".

4 Виберіть один із режимів

Повертайте кнопку [AUD] або натискайте у верхній чи нижній її частинах.

Напис на дисплеї	Операція
"PB NAME REG"	Запис голосової мітки.
"PB NAME CHK"*	Програвання голосової мітки.
"PB NAME DEL"*	Стирання голосової мітки.
"RETURN"	Повернення до кроку 2.

* Показується тільки тоді, коли вибрано ім'я, для якого записано голосову мітку.

Виберіть "PB NAME REG" (запис)

5 Запишіть голосову мітку (перший раз)

Натисніть кнопку [AUD].

На дисплеї з'явиться напис "ENTER1".

Почувши гудок, протягом 2 секунд промовте голосову мітку.

6 Підтвердіть голосову мітку (другий раз)

Натисніть кнопку [AUD].

На дисплеї з'явиться напис "ENTER2".

Почувши гудок, протягом 2 секунд промовте ту ж саму голосову мітку, що і на кроці 4.

На дисплеї з'явиться напис "COMPLETE".

7 Завершіть процедуру запису

Натисніть кнопку [AUD].

Поверніться до кроку 2. Не перериваючи процесу, можна записати й інші голосові мітки.



• Якщо голос не розпізнається, на дисплеї з'явиться повідомлення. Натиснувши кнопку [AUD], можна спробувати записати голос ще раз (с. 43).

Виберіть "PB NAME CHK" (програвання)

5 Натисніть кнопку [AUD].

Запустіть процедуру відтворення записаного голосу і поверніться до кроку 2.

Виберіть "PB NAME DEL" (видалення)

5 Зітріть голосову мітку

Натискайте кнопку [AUD] протягом щонайменше 1 секунди.

Поверніться до кроку 2.

Вийдіть із режиму голосових міток

Натисніть кнопку [SEARCH].



• Під час запису голосових міток аудіосигнали не відтворюються.

Задання голосових команд для категорій

Додайте голосову мітку до категорії (типу) телефонних номерів з метою телефонування за допомогою голосу.

1 Увійдіть у режим голосових міток

Виберіть "MENU" > "VOICE TAG".

Натискайте кнопку [AUD] протягом щонайменше 1 секунди.

Процедуру вибору об'єктів із метою управління функціями див. в розділі <Управління функціями> (с. 6).

2 Виберіть режим "PB TYPE EDIT"

Натиснувши кнопку [AUD], виберіть "PB TYPE EDIT", а потім натисніть кнопку [AUD] ще раз і утримуйте в такому положенні протягом щонайменше 1 секунди.

3 Виберіть категорію (тип), яку бажаєте налаштувати

Повертайте кнопку [AUD] або натискайте у верхній чи нижній її частинах.

"GENERAL"/"HOME"/"OFFICE"/"MOBILE"/"OTHER"

4 Натисніть кнопку [AUD].

5 Виберіть один із режимів

Повертайте кнопку [AUD] або натискайте у верхній чи нижній її частинах.

Напис на дисплеї	Операція
"PB TYPE REG"	Запис голосової мітки.
"RETURN"	Повернення до кроку 2.

6 Зареєструйте категорію (тип), виконавши кроки з 5 по 7 з розділу <Додання голосової команди для здійснення дзвінків> (с. 30).

Вийдіть із режиму голосових міток

Натисніть кнопку [SEARCH].



• Задайте голосову мітку для всіх 5 категорій. Якщо голосової мітки для всіх категорій не задано, то Телефонну книгу не можна буде викликати за допомогою голосової команди.

Настроювання системи Bluetooth

SMS (служба коротких повідомлень)

SMS-повідомлення, що надходять на стільниковий телефон, відображаються на дисплеї приймача. Показується повідомлення, яке щойно надійшло.



- Щоб уникнути аварії, водівеі не слід читати SMS-повідомлення під час керування автомобілем.

Коли надходить повідомлення

На дисплеї відображається напис "SMS RECEIVED". Якщо розпочати будь-яку з операцій, цей напис зникне з екрану.

Показ SMS-повідомлення

1 Увійдіть у режим вхідних SMS-повідомлень Виберіть "MENU" > "SMS INBOX".

Натискайте кнопку [AUD] протягом щонайменше 1 секунди.

Процедуру вибору об'єктів із метою управління функціями див. в розділі <Управління функціями> (с. 6).

З'явиться список повідомлень.

2 Виберіть повідомлення

Повертайте кнопку [AUD] або натискайте у верхній чи нижній її частинах.

- Якщо натискати кнопку [▶] протягом принаймні 1 секунди, то на екрані будуть по чергово відображатися номер телефону або ім'я і дата, коли було отримано повідомлення.

3 Відобразіть текст

Натисніть кнопку [AUD].

Натиснувши цю кнопку ще раз, можна знову вибрати якесь із повідомлень.

- Прокрутка повідомлення

Для прокрутки повідомлення натискайте у лівій або правій частинах кнопки [AUD].

4 Вийдіть із режиму вхідних SMS-повідомлень

Натисніть кнопку [SEARCH].



- На початку списку відображаються повідомлення, які не відкривалися. Інші повідомлення відображаються у порядку їх надходження.
- SMS-повідомлення, що надходять тоді, коли стільниковий телефон не підключено через Bluetooth-роз'єм, відображатися не можуть. Завантажте ці SMS-повідомлення.
- Під час завантаження SMS-повідомлень вони не можуть відобразитися на дисплеї.

Завантаження SMS-повідомлень

Завантажте короткі повідомлення (SMS), що надійшли на стільниковий телефон, щоб мати можливість прочитати їх із даного апарата.

1 Увійдіть у режим завантаження SMS-повідомлень Виберіть "MENU" > "SMS DOWNLOAD".

Натискайте кнопку [AUD] протягом щонайменше 1 секунди.

Процедуру вибору об'єктів із метою управління функціями див. в розділі <Управління функціями> (с. 6).

З'явиться список повідомлень.

2 Розпочніть процедуру завантаження

Натисніть кнопку [AUD].

На дисплеї відображається напис "DOWNLOADING". Коли завантаження завершиться, з'явиться напис "COMPLETE".

3 Вийдіть із режиму завантаження SMS-повідомлень

Натисніть кнопку [SEARCH].



- Необхідно, щоби стільниковий телефон міг передавати SMS-повідомлення через Bluetooth-роз'єм. Може знадобитися настроювання стільникового телефону. Якщо стільниковий телефон не підтримує функцію SMS, пункт стосовно завантаження SMS-повідомлень у режимі управління функціями не відобразиться.
- Коли SMS завантажуються зі стільникового телефону, відкриваються повідомлення, які не були відкриті на стільниковому телефоні.
- Можна завантажити до 75 прочитаних і 75 непрочитаних коротких повідомлень.

Основні операції, що здійснюються за допомогою пульта дистанційного управління

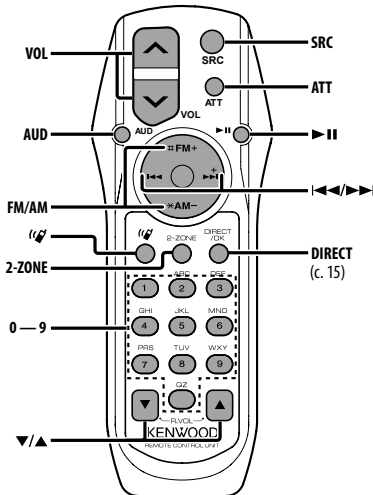

Загальне управління

Регулювання гучності **[VOL]**

Вибір джерела **[SRC]**

Виключення звуку **[ATT]**

Якщо натиснути цю кнопку ще раз, звук відновиться.

Під час управління аудіосистемою

Вибір параметра аудіосистеми **[AUD]**

Встановлення значення параметра аудіосистеми **[VOL]**



- Інформацію щодо способу використання, наприклад, здійснення управління аудіосистемою та інших операцій, див. у розділі <Управління аудіосистемою> (с. 20).

Управління режимом двох зон

Включення і виключення системи двох зон **[2-ZONE]**

Регулювання гучності у задньому каналі **[▲]/[▼]**

Приймач

Вибір діапазону **[FM]/[AM]**

Вибір станції **[◀◀]/[▶▶]**

Виклик станцій, занесених до пам'яті **[1] — [6]**

В режимі CD-диска/USB-джерела

Вибір музичної композиції **[◀◀]/[▶▶]**

Вибір папки **[FM]/[AM]**

Пауза/програвання **[▶▶]**

Управління телефоном типу "Hands-free"

Здійснення дзвінка

Вхід у режим вибору способу

телефонування **[☎]**

Вибір способу телефонування **[AUD]**

Введення номеру для телефонування

Тип операції	Операція
Введення цифр.	Кнопки [0] — [9]
Введення знака "+".	Кнопка [▶▶]
Введення знака "#".	Кнопка [FM]
Введення знака "**".	Кнопка [AM]
Стирання введеного телефонного номера.	Кнопка [◀◀]

Здійснення дзвінка **[DIRECT]**

Приєм дзвінка

Відповідь на дзвінок **[☎]**

Переключення з режиму приватної розмови на розмову в режимі вільних рук і навпаки **[▶▶]**

Очікування виклику

Відповідь на вхідний дзвінок із призупинкою поточного виклику **[☎]**

Відповідь на інший вхідний дзвінок після завершення поточного **[SRC]**

Відновлення поточного дзвінка **[1]**

Під час дзвінка

Завершення дзвінка **[SRC]**

Регулювання гучності звуку **[VOL]**

Основні операції, що здійснюються за допомогою пульта дистанційного управління

Встановлення та заміна батарейок

Слід використовувати дві батарейки розміру AA/ R6. Притискаючи кришку, посуньте її вниз, щоб зняти її таким чином, як показано на малюнку.

Вставте батареї з урахуванням їх полярності (+ та –) відповідно схеми, намальованої всередині відділення для батарейок.

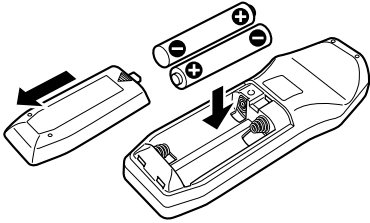

ОБЕРЕЖНО

- Не залишайте батарею біля вогню або під прямими сонячними променями. Це може призвести до пожежі, вибуху або надмірного виділення тепла.
- Не кладіть пульт дистанційного управління туди, де гаряче, — наприклад, на щиток приладів.

Додаток

Про аудіофайли

- **Аудіофайли, які можуть програватися**
AAC-LC (.m4a), MP3 (.mp3), WMA (.wma)
- **Диски-носії, що можуть програватися**
CD-R/RW/ROM
- **Формати дискових файлів, що можуть програватися**
ISO 9660 Level 1/2, Joliet, Romeo, Long file name.
- **USB-пристрої, що можуть програватися**
USB великої місткості
- **Файлові системи USB-пристроїв, що можуть програватися**
FAT16, FAT32

Хоч аудіофайли відповідають вищезазначеним стандартам, програвання може виявитися неможливим залежно від типів носіїв чи пристроїв або ж умов, у яких вони знаходяться.

• Порядок програвання аудіофайлів

На дереві папок/ файлів, що показано нижче як приклад, файли програватимуться в порядку від ① до ⑩.

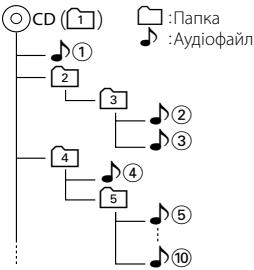

На сайті www.kenwood.com/audiofile/ розміщено онлайнвий посібник, у якому розкажується про аудіофайли. У цьому посібнику ви можете знайти детальну інформацію та пояснення, не вміщені в цій інструкції. Обов'язково прочитайте також і зазначений онлайнвий посібник.



- В цій інструкції слово "USB-пристрій" використовується для позначення флеш-пам'яті та цифрових аудіоплеєрів, обладнаних USB-роз'ємами.
 - Слово "iPod", що зустрічається в цій інструкції, означає iPod або iPhone, під'єднані за допомогою спеціального кабелю, призначеного для підключення iPod* (факультативне додаткове обладнання).
 - Слово "iPod", що зустрічається в цій інструкції, означає iPod або iPhone, під'єднані за допомогою спеціального кабелю, призначеного для підключення iPod* (факультативне додаткове обладнання).
- * Не підтримується модель KCA-iP500.
Інформацію про iPod, які можна підключати, та кабелі, призначені для під'єднання iPod, ви можете знайти на веб-сайті www.kenwood.com/ipod/kca_ip/.

Про USB-пристрій

- Якщо після підключення iPod розпочинається програвання музики, першою відтворюється композиція, яка програвалася самим iPod. В цьому випадку висвічується напис "RESUMING" без назви папки тощо. Якщо вибрати інший пункт, то з'явиться правильна назва і т. ін.
- Якщо на екрані iPod висвічується напис "KENWOOD" або "✓", то це означає, що керування iPod стає неможливим.
- Коли USB-пристрій підключено до даного апарата, він може підзаряджатися за умови, що живлення апарата увімкнено.
- USB-пристрій слід встановлювати туди, де він не заважав би вам нормально керувати транспортним засобом.
- Не можна підключати USB-пристрій через USB-концентратор або Multi Card Reader.
- Зробіть резервні копії аудіофайлів, що використовуються апаратом. За певних умов функціонування USB-пристрою ці файли може бути стерто.
Ми не компенсуємо збитки, викликані знищенням даних, які зберігаються в пам'яті.
- З даним апаратом USB-пристрої не постачаються. Вам потрібно придбати USB-пристрій, наявний у комерційній мережі.
- При підключенні USB-пристрою рекомендується використовувати CA-U1EX (факультативне додаткове обладнання).
Якщо використовується кабель, не сумісний з USB, нормальне відтворення даних не гарантується. Під'єднання кабелю, загальна довжина якого перевищує 5 м, може призвести до неправильного відтворення даних.

Про стільниковий телефон

Цей апарат відповідає таким стандартам Bluetooth:

Версія	Стандарт Bluetooth, версія 2.0
Профіль	HFP (Hands Free Profile) OPP (Object Push Profile) PBAP (Phonebook Access Profile) SYNC (Synchronization Profile)

Інформацію стосовно телефонів, які перевірено на сумісність, див. за адресою:

<http://www.kenwood.com/bt/information/>.



- Пристрої, що підтримують функцію Bluetooth, були сертифіковані на відповідність стандарту Bluetooth згідно з процедурою, встановленою асоціацією Bluetooth SIG. Однак встановлення зв'язку між цими пристроями та вашим мобільним телефоном може виявитися неможливим в залежності від типу останнього.
- HFP — це профіль, який використовується для телефонування в режимі "вільних рук".
- OPP — це профіль, який використовується для передачі даних (наприклад, телефонної книги) з одного пристрою на інший.

Додаток

Для роботи з КСА-BT200 (факультативне обладнання)

Див. інформацію щодо роботи моделі B-2 в "Інструкції з експлуатації" до КСА-BT200 і в таблиці, що наведена нижче.

Написи, використані в "Інструкції з експлуатації" до КСА-BT200	Операція
Кнопка ▶ 	Кнопка [AUD]
Кнопка управління	Кнопка [AUD]
Натисніть кнопку [AUTO]/[TI]	Натискайте кнопку ▶ протягом щонайменше 1 секунди.
Натискайте на верхній або нижній частинах кнопки	Натискайте на верхній або нижній частинах кнопки [AUD]
Натискайте на правій або лівій частинах кнопки	Натискайте на правій або лівій частинах кнопки [AUD]

Для роботи з КСА-BT100 (факультативне обладнання)

Майте на увазі, що нижчеописані способи управління роботою даного апарата можуть відрізнитися від тих, що наведені в "Інструкції з експлуатації"; отже, вивчіть додаткові інструкції, які вказано нижче.

<Телефонування шляхом використання функції швидкого набору номера>

1. Натисніть кнопку [AUD]. Виберіть напис "NUMBER DIAL".
2. Натисніть кнопку [SEARCH].
3. Повертаючи кнопку [AUD], виберіть номер, який збираєтеся викликати з пам'яті.
4. Натисніть кнопку [AUD].

<Завчасне запам'ятовування телефонних номерів>

1. Та ж сама операція. Див. інструкцію з експлуатації КСА-BT100.
2. Натисніть кнопку [SEARCH].
3. Повертаючи кнопку [AUD], виберіть номер, який збираєтеся занести до пам'яті.
4. Натискайте кнопку [AUD] протягом щонайменше 2 секунд.

<Видалення зареєстрованого стільникового телефону>

- 1–3. Та ж сама операція. Див. інструкцію з експлуатації КСА-BT100.
4. Натискайте кнопку [AUD] протягом щонайменше 1 секунди.
5. Натисніть кнопку [SEARCH].

<Система меню>

Щоб дізнатися, як слід працювати з меню, дивіться розділ <Управління функціями> цієї "Інструкції з експлуатації".

Про написи, що відображаються на дисплеї

На дисплеї даного апарата показується напис, що відображає стан стільникового телефону. Крім того, деякі написи, що з'являються на дисплеї, відрізняються від тих, які описані в інструкції з експлуатації КСА-BT100.

Написи на дисплеї, зображені в інструкції з експлуатації КСА-BT100	Написи, що насправді з'являються на дисплеї даного апарата
"DISCONCT"	"HF DISCONNECT"
"CONNECT"	"HF CONNECT"
"PHN-DEL"	"DEVICE DEL"
"P-STATUS"	"DVC STATUS"
"BT-CON Y"	"HF CONNECT Y"
"BT-CON N"	"HF CONNECT N"

Глосарій меню

• AF (альтернативна частота)

Якщо прийом сигналів станції є нечітким, здійснюється автоматичне переключення на іншу частоту, що транслює ту ж програму в тій же мережі RDS, але з кращою якістю трансляції.

• AMP

Якщо вибрати "OFF", то вмонтований підсилювач вимикається. Виключивши вмонтований підсилювач, можна покращити якість звуку, що йде з передвиходу.

• AUTO ANS (встановлення часового інтервалу для автоматичної відповіді)

Це функція надання автоматичної відповіді на дзвінок через заздалегіть визначений проміжок часу. "OFF": автоматична відповідь на телефонний дзвінок не надається.

"0": автоматична відповідь на телефонний дзвінок надається одразу ж.

"1s" – "99s": автоматична відповідь на телефонний дзвінок надається через проміжок часу, що складає 1 – 99 секунд.



- Якщо часовий інтервал, встановлений у стільниковому телефоні, коротший за інтервал, що задано в апараті, застосовуватися буде перший із них.
- Ця функція не працює під час очікування дзвінка.

• AUX

Якщо цю функцію включено, то можна вибрати додаткове джерело.

ON1: дозволяє вибрати додаткове джерело.

Використовуйте цю функцію тоді, коли вмонтований вивід для додаткового джерела підключено до зовнішнього обладнання увесь час.

ON2: вмикає функцію виключення звуку, коли

вимикається живлення при вибраному додатковому джерелі. Прослуховуючи аудіо із зовнішнього джерела, вимкніть функцію відключення звуку, повертаючи кнопку регулювання гучності за годинниковою стрілкою.

OFF: відключення можливості вибору додаткового джерела. Використовуйте цю установку тоді, коли вмонтований вивід для додаткового джерела не використовується.

- **CALL BEEP (встановлення гудка для вхідних дзвінків)**

Можна зробити так, щоб під час прийому дзвінка з динаміка лунав гудок.

"ON": гудок чутно.

"OFF": гудок не чутно.

- **CD READ**

Визначення способу читання CD-дисків.

Якщо здійснити програвання CD-диска особливого формату не вдається, з метою примусового програвання встановіть для цієї функції значення "2". Майте на увазі, що навіть у такій ситуації окремі CD-диски можуть не програватися. Крім того, якщо для цієї функції встановлено значення "2", аудіофайли не відтворюються. У звичайному випадку для цієї функції має бути встановлено значення "1".

- 1: під час програвання диска відбувається автоматичне розпізнавання дисків з аудіофайлами та музичних CD.
- 2: здійснюється примусове програвання як музичних CD.

- **DISPLAY**

Якщо після того, як вибрано "OFF", протягом принаймні 5 секунд не керувати апаратом, дисплей вимкнеться. В режимі налаштування дисплей не вимкнеться навіть після того, як ці 5 секунд пройнуть.

- **DTA (цифрова вивірка часу)**

Щоби створити всередині транспортного засобу більш комфортне звукове середовище, проведіть точне налаштування часу затримки відтворення звуку динаміком, встановленого відповідно до розділу <Вибір типу кузова автомобіля> (с. 23). Налаштування часу затримки автоматично реєструються і компенсуються шляхом визначення відстані від кожного з динаміків до центра салону транспортного засобу.

- 1 Визначте положення передніх і задніх динаміків, а також висоту контрольної точки відносно вух особи, що сидить на передньому сидінні; крім цього, визначте положення правих і лівих динаміків відносно центра салону автомобіля.
- 2 Відмірте відстані від контрольної точки до динаміків.
- 3 Вирахуйте різницю відстаней відносно найдалшого з динаміків.

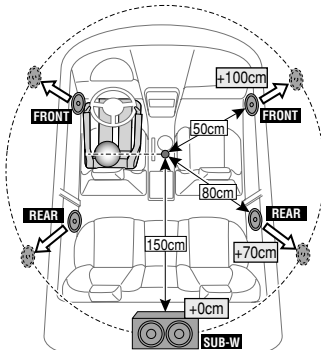

- **DVC STATUS (відображення стану Bluetooth-пристрою)**

Можна встановити формат відображення стану з'єднання, потужності сигналу та рівня заряду в батареї.

☞ : Рівень заряду батареї стільникового телефону.
Повна ☞ → ☞ → ☞ → ☞ → ☞ розряджена

📶 : Потужність сигналу стільникового телефону.
Максимум 📶 → 📶 → 📶 → 📶 мінімум



- Якщо інформацію зі стільникового телефону отримати не вдається, піктограми не відображаються.
- Оскільки кількість етапів налаштування пристрою управління не така, як у мобільному телефоні, стан, який показується пристроєм управління, може відрізнятися від стану, який демонструється мобільним телефоном.
- **HIGHWAY-SND (звук на автомагістралі)**
Збільшення гучності найбільш слабких звуків, що втрачаються через шуми на автомагістралі, з метою покращення сприйняття звуку. Крім того, щоби зробити музикою більш динамічною, акцентуються басы, що втрачаються через дорожні шуми.
- **MIC GAIN**
З метою здійснення телефонних дзвінків регулюється чутливість вмонтованого мікрофона. Відрегулюйте голос особи, що дзвонить. Якщо встановити "+", гучність голосу збільшиться.
- **NEWS (випуски новин зі встановленням часу перерви)**
Коли розпочинаються випуски новин, вони приймаються автоматично. Установіть час, що відлічується з моменту початку іншого випуску новин, протягом якого заборонено робити перерву. Ця функція вмикається шляхом зміни "NEWS 00M" на "NEWS 90M".
Якщо новини починаються, коли дана функція увімкнена, на дисплеї з'являється напис "TRAFFIC", і ви можете слухати новини. Якщо значення функції встановлено на "20M", протягом 20 хвилин наступні випуски прийматися не будуть.
Гучність звуку під час випуску новин така ж сама, яку встановлено для дорожньої інформації.
- **NR LEVEL**
Зменшення рівня шумів, викликаних оточуючим середовищем, без зміни гучності у вмонтованому мікрофоні. Коли звучання голосу особи, що дзвонить, є нечітким, його слід відрегулювати. Якщо встановити значення "+", то рівень шумів знижується.
- **POWER OFF (таймер відключення живлення)**
Встановлення таймера на автоматичне вимкнення приладу при тривалому перебуванні в режимі простою.
Використання цієї настройки може допомогти зекономити заряд акумулятора транспортного засобу.
--- : Живлення вимкнено; функцію таймера відключення живлення вимкнено.
20min: Живлення вмикається через 20 хвилин (заводська установка).

Додаток

40min: Живлення вимикається через 40 хвилин.

60min: Живлення вимикається через 60 хвилин.

• RUSSIAN (настроювання російської мови)

Якщо цю функцію включено, на дисплеї відображаються такі написи російською мовою: ім'я папки/ ім'я файлу/ назва пісні/ім'я виконавця/ назва альбому/ KCA-BT200/BT100 (факультативне обладнання).

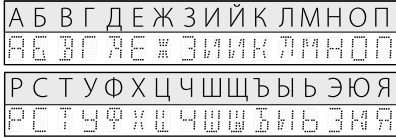

• SEEK (виріб способу налаштування)

Виберіть режим налаштування радіо.

Режим налаштування	Напис на дисплеї	Операція
Автопошук	"AUTO1"	Автоматичний пошук станції.
Пошук станцій, заздалегідь занесених до пам'яті	"AUTO2"	Пошук заздалегідь запам'ятованих станцій у тому порядку, в якому вони знаходяться в пам'яті.
Ручний	"MANUAL"	Звичайне ручне налаштування

• SP SEL (настроювання динаміків для відтворення голосу)

Ви можете вказати, за допомогою яких динаміків буде відтворюватися голос.

"FRONT": голос лунатиме з переднього лівого та переднього правого динаміків.

"F-R": голос лунатиме з переднього правого динаміка.

"F-L": голос лунатиме з переднього лівого динаміка.



- Щоб уникнути свисту або ехо, вибирайте динамік, який знаходиться подальше від мікрофона.

• SUPREME

Технологія, яка використовується для розширення та доповнення за допомогою патентованого алгоритму області високих частот, що обрізається при кодуванні на низькій швидкості (менше ніж 128 кілобіт за секунду, пробна частота - 44,1 кГц). Доповнення оптимізується за допомогою формату стиснення (AAC, MP3 або WMA) і виконується відповідно до швидкості передачі даних. Ефект є незначним, якщо музика закодована на високій або змінній швидкості передачі даних або ж якщо діапазон високих частот є вузьким.

• SUPREME PLUS

Покращена версія SUPREME. Щоби звучання голосу було реалістичним, здійснюється компенсація з метою покращення чіткості і чистоти голосу у стиснутих аудіофайлах та музиці з CD-DA.

• SWPRE (перемикання передвиходу)

Переключення передвиходу з задніх динаміків ("REAR") на низькочастотний динамік ("SUB-W").

• ZONE2 (дві зони)

Визначте, через які динаміки (передні — "FRONT" — чи задні — "REAR") будуть виводитися сигнали з підпорядкованого джерела (AUX IN) при включеній функції двох зон.

Маркування виробів, обладнаних лазером (Окрім деяких зон)

**CLASS 1
LASER PRODUCT**

На каркас/корпус поміщається наклейка, в якій зазначається, що даний виріб випромінює лазерні промені Класу 1. Це означає, що даний апарат використовує лазерні промені слабшого класу. За межами даного апарату не існує небезпеки лазерного випромінювання.

Додаткове обладнання/ Порядок встановлення

Додаткове обладнання

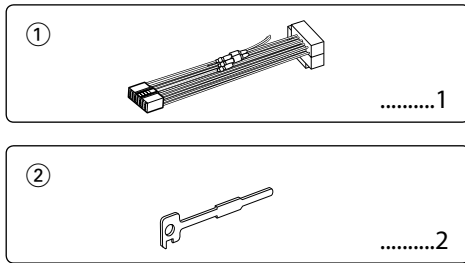

Порядок встановлення

1. Щоб уникнути короткого замикання, вийміть ключ із системи запалювання і від'єднайте негативний (⊖) вивід батареї.
2. Забезпечте належне з'єднання вхідних та вихідних проводів для кожного з пристроїв.
3. З'єднайте провід із джгутом проводів.
4. Підключіть З'єднувач В джгута проводів до роз'єму динаміків вашого транспортного засобу.
5. З'єднувач А джгута проводів підключіть до роз'єму зовнішнього джерела живлення вашого транспортного засобу.
6. З'єднувач джгута проводів підключіть до апарата.
7. Встановіть апарат у своєму автомобілі.
8. Знову під'єднайте негативний (⊖) вивід батареї.
9. Натисніть кнопку перезавантаження ("Reset").



- Установка та підключення даного виробу вимагає уміння та досвіду. З міркувань безпеки роботу зі встановлення та підключення апарата слід доручити професіоналам.
- Впевніться, що апарат заземлено на негативний полюс джерела живлення з напругою 12 В постійного струму.
- Не встановлюйте апарат туди, де він зазнаватиме дії прямих сонячних променів або ж підвищеної температури чи вологості. Уникайте також занадто запилених місць або місць, де можливе розбризкування води.
- Не використовуйте свої власні гвинти. Застосовувати слід тільки ті гвинти, які постачаються в комплекті. Використання неправильних гвинтів може призвести до пошкодження апарата.
- Якщо живлення не вмикається (показується надпис "PROTECT"), то це означає, що, можливо, проводку динаміка закорочено або мав місце її контакт із ходовою частиною транспортного засобу, а тому включилася функція захисту. Таким чином, слід перевірити проводку динаміка.
- Впевніться, що всі з'єднання проводки здійснено належним чином — шляхом надійного закріплення штекерів у гніздах.
- Якщо в системі запалювання транспортного засобу відсутнє положення "ACC" або ж якщо проводка системи запалювання під'єднана до джерела живлення з незмінною напругою (наприклад, до виводу батареї), то

живлення не буде пов'язане з системою запалювання (тобто воно не буде включатись і виключатись разом із системою запалювання). Якщо ви хочете пов'язати живлення апарата з системою запалювання, то проводку системи запалювання потрібно під'єднати до джерела живлення, яке можна вклучити і виклучити за допомогою ключа запалювання.

- Якщо з'єднувач не пасує до з'єднувача проводки транспортного засобу, використовуйте перехідники, які можна знайти в комерційній мережі.
- Непід'єднані проводи ізолюйте за допомогою стрічки з вінілу чи іншого подібного матеріалу. Щоб уникнути короткого замикання, не знімайте ковпачки з кінців непід'єднаних проводів або контактів.
- Якщо ащик обладнано кришкою, апарат слід встановити таким чином, щоби при закриванні та одкриванні кришка не билась об лицьову панель апарата.
- Якщо перегорить плавкий запобіжник, у першу чергу впевніться в тому, що проводка не закоротилася; після цього замініть старий запобіжник новим такого ж номіналу.
- Правильно під'єднайте проводку динаміків до відповідних виводів. Якщо негативні (⊖) виводи використовувати спільно або заземлити на металеві частини автомобіля, то це може призвести до пошкодження або неналежної роботи апарата.
- Після встановлення апарата перевірте, чи працюють належним чином ліхтарі гальмування, покажчики поворотів, склоочисники автомобіля тощо.
- Апарат має бути встановлено під кутом менше 30°.
- Якщо поблизу Bluetooth-антени знаходяться металеві предмети, прийом може погіршитися.



Блок Bluetooth-антени

Для гарного прийому

Щоб забезпечити гарний прийом, візьміть до уваги таке:

- Спількування за допомогою стільникового телефону має відбуватися на відстані не більше 10 м (30 футів), при цьому в полі зору не повинно бути ніяких перешкод. Інтервал для зв'язку може скорочуватися залежно від особливостей оточуючого середовища. Відстань, потрібна для підтримання зв'язку, може зменшуватися також у тому разі, якщо між апаратом і стільниковим телефоном знаходяться перешкоди. Вищезазначений максимальний інтервал, необхідний для забезпечення зв'язку (10 м), не завжди витримуються.
- Якщо поблизу знаходиться радіомовна станція або переносна радіостанція, то їх сильні сигнали можуть впливати на якість зв'язку.

Під'єднання проводів до роз'ємів

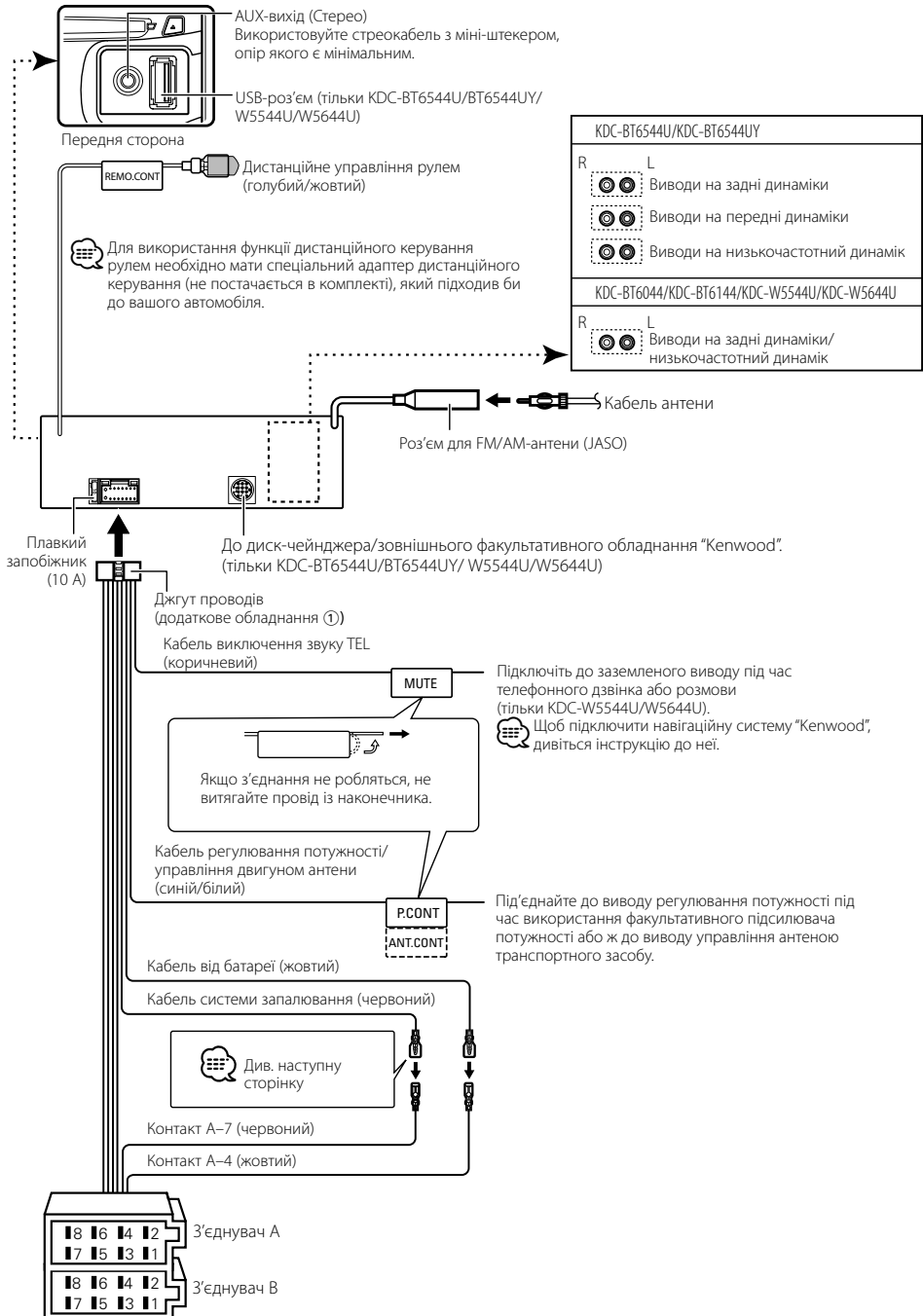

Таблиця функцій роз'ємів

Номери контактів ISO-роз'ємів	Колір кабелю	Функції
Роз'єм зовнішнього джерела живлення		
A-4	жовтий	батарея
A-5	синій/білий	регулювання потужності
A-6	оранжевий/білий	затемнювач
A-7	червоний	запалювання (ACC)
A-8	чорний	заземлення ("земля")
Роз'єм для динаміків		
B-1	фіолетовий	задній правий (+)
B-2	фіолетовий/чорний	задній правий (-)
B-3	сірий	передній правий (+)
B-4	сірий/чорний	передній правий (-)
B-5	білий	передній лівий (+)
B-6	білий/чорний	передній лівий (-)
B-7	зелений	задній лівий (+)
B-8	зелений/чорний	задній лівий (-)

▲ОБЕРЕЖНО

Підключення ISO-роз'єму

Розміщення контактів на ISO-роз'ємах залежить від типу транспортного засобу, яким ви керуєте. Щоб запобігти псуванню апарата, впевніться в тому, що всі з'єднання виконані належним чином.

Типова схема підключення джгута проводів описана в пункті [1] нижче. Якщо контакти ISO-роз'єму розміщені так, як описано в пункті [2], виконайте з'єднання таким чином, як це зображено на малюнку.

Встановлюючи апарат у транспортні засоби Volkswagen тощо, обов'язково перепід'єднайте кабель таким чином, як це показано на схемі [2] нижче.

[1] (Типова схема монтажу) Контакт A-7 (червоний)

ISO-роз'єму транспортного засобу з'єднується з системою запалювання, а контакт A-4 (жовтий) підключається до джерела безперервного живлення.

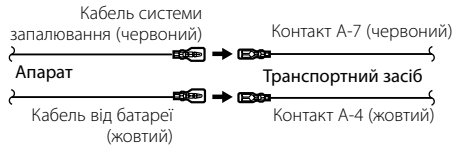

[2] Контакт A-7 (червоний) ISO-роз'єму транспортного засобу підключається до джерела безперервного живлення, а контакт A-4 (жовтий) під'єднується до системи запалювання.

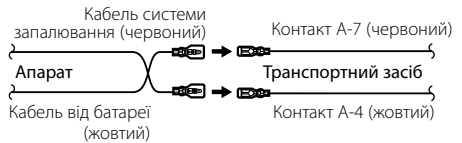

Як слід встановлювати/знімати апарат

Встановлення

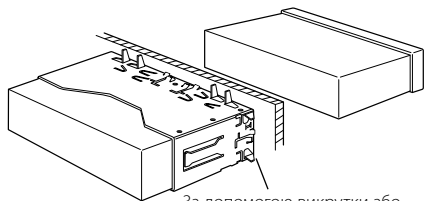

За допомогою викрутки або будь-якого схожого інструмента відігніть язички монтажної коробки і встановіть її на місце.



- Впевніться, що апарат встановлено надійно. Якщо він буде хитатися, то це може призвести до порушення роботи (напр., перепади звук).

Як зняти жорстку гумову рамку

- 1 Закріпіть зубці знімального інструмента і розблокуйте два верхні замки. Підніміть рамку і потягніть її вперед — як показано на малюнку.

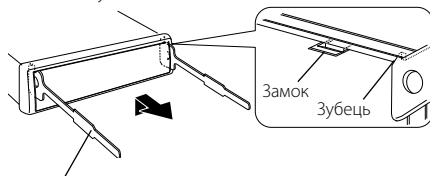

Додаткове обладнання²
Знімальний інструмент

- 2 Після того, як верхню частину знято, зніміть рамку також і в нижній її частині.



- Так само можна зняти рамку починаючи з нижньої частини.

Як вийняти апарат

- 1 Зніміть жорстку гумову рамку згідно з процедурою, описаною в розділі <Як зняти жорстку гумову рамку>.
- 2 Вставте два знімальні інструменти глибоко в пази з обох сторін, як це показано на малюнку.
- 3 Опустіть знімальні інструменти і витягніть апарат наполовину, затримуючи його всередині.

Додаткове обладнання²

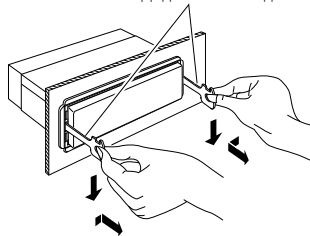

- Намагайтесь не поранитися зубцями знімальних інструментів.
- 4 Руками витягніть апарат повністю; будьте обережні, не впусіть його.



ОБЕРЕЖНО

Встановіть апарат у ящик транспортного засобу.

Не торкайтесь до металевих частин апарата під час та невдовзі після його використання. Металеві частини (наприклад, радіатор чи корпус) зазвичай нагріваються.

Посібник із усунення несправностей

Деякі з функцій апарата можуть відключатися при його налаштуванні.

- 1** • Не вдається настроїти динамік низьких частот.
• Не вдається настроїти фільтр низьких частот.
• Відсутній вихідний сигнал із низькочастотного динаміка.
- ▶ <Вихідний сигнал низькочастотного динаміка> з розділу <Основні операції> (с. 4) не включено.
 - Передвхідні не встановлено на низькочастотний динамік. ☞ "SWPRE" з розділу <Управління функціями> (с. 6)

- 1** • Не вдається зареєструвати код безпеки.
• Не вдається настроїти дисплей.
- ▶ <Налаштування демонстраційного режиму> (с. 20) не виключено.

Те, що може виглядати як несправність апарата, може бути просто результатом незначного порушення роботи або збоїв у проводці. Перш ніж викликати сервісних працівників, звертєся спочатку з нижченаведеною таблицею можливих проблем.

Загальні питання

- ?** Відсутній звук при натисканні на сенсорну панель.
- ✓ Використовується гніздо передвиходу.
 - ☞ Звук натискання на сенсорну панель не може передаватися через гніздо передвиходу.

Джерело — приймач

- ?** Поганий прийом радіосигналів.
- ✓ Не витягнуто антену автомобіля.
 - ☞ Витягніть антену повністю.

Джерело — диск

- ?** Вказаний диск не програвється; замість нього програвється інший.
- ✓ Вказаний CD-диск забруднено.
 - ☞ Почистіть CD-диск відповідно до процедури, описаної в розділі <Поводження з CD-дисками> (с. 3).
 - ✓ Диск вставлено не в ту щілину.
 - ☞ Витягніть касету з дисками і перевірте номер вказаного диска.
 - ✓ Диск сильно подряпаний.
 - ☞ Спробуйте вставити інший диск.

Джерело — аудіофайли

- ?** Під час відтворення аудіофайлу стрибає звук.
- ✓ Носій подряпано або забруднено.
 - ☞ Почистіть носій (інформацію про чищення CD див. в розділі <Поводження з CD-дисками>, с. 3).
 - ✓ Незадовільний стан запису.
 - ☞ Перезапишіть інформацію на носій або скористайтесь іншим носієм.

Режим "вільних рук"

- ?** Низька гучність звуку під час розмови в режимі "вільних рук".
- ✓ Для розмов у режимі "вільних рук" встановлено малу гучність звуку.
 - ☞ Гучність звуку для розмов у режимі "вільних рук" можна налаштувати окремо. Відрегулюйте її під час розмови в режимі "вільних рук". "MENU" > "MIC GAIN" і "NR LEVEL", <Управління функціями> (с. 6).

? Із задніх динаміків не лунає жодних звуків.

- ✓ Ви веде розмову в режимі "вільних рук".
- ☞ В режимі розмов із вільними руками задні динаміки не відтворюють жодних звуків

? У відповідь на вхідний дзвінок не лунає жодних звуків.

- ✓ При використанні деяких типів стільникових телефонів гудки не лунають.
- ☞ Пункт "MENU" > "CALL BEEP" з розділу <Управління функціями> (с. 6) встановлено на "ON".

? Не розпізнається голос.

- ✓ Вікно транспортного засобу відкрито.
- ☞ Якщо оточення створює велику кількість шумів, голос може не розпізнаватися належним чином. Щоби зменшити шуми, закрийте вікно транспортного засобу.
- ✓ Тихий голос.
- ☞ Якщо голос занадто тихий, він може не розпізнаватися. Говоріть у мікрофон голосно і природно.
- ✓ Голосову мітку промовляє не та особа, що записувала її.
- ☞ Може розпізнаватися тільки голос тієї особи, яка записувала голосову мітку.

Відомлення, наведені нижче, відображають стан вашої системи.

- TOC ERROR: • В дисковій касеті відсутні диски.
• CD-диск сильно забруднений. CD-диск вставлено догори ногами. CD-диск сильно подряпаний.
- ERROR 05: диск не читається.
- ERROR 77: Апарат не працює з тих чи інших причин.
☞ Натисніть кнопку перезапуску апарата. Якщо код "ERROR 77" не зникає, зверніться в найближчий сервісний центр.
- ERROR 99: Щось сталося з касетою для дисків. Або ж апарат не працює з тих чи інших причин.
☞ Перевірте касету для дисків. Потім натисніть кнопку перезапуску. Якщо код "ERROR 99" не зникає, зверніться в найближчий сервісний центр.
- IN (блимає): Несправний блок CD-програвача.
☞ Вставте CD-диск іще раз. Якщо CD-диск не виймається або ж індикатор продовжує світитися, навіть коли CD-диск вставлено правильно, тоді слід вимкнути живлення і звернутися в найближчу сервісну службу.

Посібник із усунення несправностей

PROTECT (блимає):

Якщо проводка динаміка закоротилася або контактує з ходовою частиною транспортного засобу, активується функція захисту.

- Правильно підключіть або ізолюйте кабелі динаміка, а потім натисніть кнопку перезапуску. Якщо код "PROTECT" не зникає, зверніться в найближчу сервісну службу.

NA FILE: Програється аудіофайл, формат якого апаратом не підтримується.

COPY PRO: Програється файл, захищений від копіювання.

READ ERROR: Не працює файлова система підключеного USB-пристрою.

- Повторно скопіюйте файли та папки на USB-пристрій. Якщо повідомлення про помилку не зникає, відформатуйте USB-пристрій або скористайтеся іншим USB-пристроєм.

NO DEVICE: Джерелом вибрано USB-пристрій, хоча жодного USB-пристрою не підключено.

- Змініть джерело на будь-яке інше. Підключіть USB-пристрій і знову змініть джерело на USB.

N/A DEVICE: • Підключено несумісний USB-пристрій.
• Не вдається підключити iPod.

- Перевірте, чи підтримується iPod, який ви намагаєтесь підключити. Інформацію про iPod, які підтримуються апаратом, див. у розділі <Про аудіофайли> (с. 35).

NO MUSIC DATA/ERROR 15:

- В підключеному USB-пристрої немає жодних аудіофайлів, що можуть програватися.
- Програвався носій, що не містить жодних записаних даних, які б відтворювалися апаратом.

USB ERROR: Підключений USB-пристрій несправний.

- Вийміть USB-пристрій, а потім увімкніть живлення. Якщо на дисплеї залишиться той самий напис, скористайтеся іншим USB-пристроєм.

iPod ERROR: Не вдається підключити iPod.

- Вийміть USB-пристрій, а потім знову підключіть його.
- Переконайтеся, що ви використовуєте останню версію програмного забезпечення до iPod.

USB REMOVE (блимає):

Для USB-пристрою/iPod вибрано режим відключення. Можете безпечно виймати USB-пристрій/iPod.

NO NUMBER: • Автоматичний визначник номера не може визначити номер особи, яка дзвонить.
• Відсутні дані про телефонний номер.

NO DATA: • Відсутній список вихідних дзвінків.
• Відсутній список вхідних дзвінків.
• Відсутній список пропущених дзвінків.
• Відсутній список номерів у телефонній книзі.

NO ENTRY: Не зареєстровано стільниковий телефон (не створено пару).

HF DISCONNECT: Відсутній зв'язок між апаратом і стільниковим телефоном.

HF ERROR 07: Немає доступу до пам'яті.

- Вимкніть живлення, а потім увімкніть його знову. Якщо це повідомлення не зникає, натисніть кнопку перезапуску апарата, з якого ведеться управління.

HF ERROR 68: Відсутній зв'язок між апаратом і стільниковим телефоном.

- Вимкніть живлення, а потім увімкніть його знову. Якщо це повідомлення не зникає, натисніть кнопку перезапуску апарата, з якого ведеться управління.

UNKNOWN: Не вдається виявити Bluetooth-пристрій.

DEVICE FULL: Вже зареєстровано 5 Bluetooth-пристроїв. Більше Bluetooth-пристроїв реєструвати не можна.

PIN CODE NG: Неправильний PIN-код.

CONNECT NG: Не вдається підключити пристрій до даного апарата.

PAIRING NG: Помилка при створенні пари.

NO MATCHING: Неправильна голосова мітка. Не вдається розпізнати голос, оскільки не записано голосову мітку тощо.

TOO SOFT: Голос занадто тихий, а тому не розпізнається.

TOO LOUD: Голос занадто гучний, а тому не розпізнається.

TOO LONG: Слово або фраза занадто довгі, а тому не розпізнаються.

NO PHONEBOOK: Телефонна книга пуста.

NO MESSAGE: У скриньці немає жодного короткого повідомлення.

NO RECORD: У телефонній книзі не записано жодної голосової мітки.

MEMORY FULL: Кількість голосових міток досягла максимуму, який може бути записано в Телефонній книзі.

FAV: NO MEMORY: Процедуру не записано в пам'ять улюблених об'єктів.

NO ACCESS: Немає доступу до процедури, записаної в пам'ять улюблених об'єктів. Залежно від вибраного джерела або режиму встановлений за замовчуванням вміст може бути неможливо отримати.

NO VOICE: Немає дзвінка.

NO PANEL: Знято лицьову панель підпорядкованого пристрою, який підключено до апарата.

Технічні характеристики

Блок FM-приймача

- Діапазон частот (50 кГц просторових)
 - : 87,5 МГц – 108,0 МГц
- Мінімальна чутливість (сигнал/шум = 26дБ)
 - : 0,7 мкВ/75 Ом
- Чутливість (сигнал/шум = 46дБ)
 - : 1,6 мкВ/75 Ом
- Частотна відповідь ($\pm 3,0$ дБ)
 - : 30 Гц – 15 кГц
- Відношення сигнал/шум (MONO)
 - : 65 дБ
- Вибірність (DIN) (± 400 кГц)
 - : ≥ 80 дБ
- Перехідне затухання між стереоканалами (1 кГц)
 - : 35 дБ

Блок MW-приймача

- Діапазон частот (9 кГц просторових)
 - : 531 кГц – 1611 кГц
- Мінімальна чутливість (сигнал/шум = 20дБ)
 - : 25 мкВ

Блок LW-приймача

- Діапазон частот
 - : 153 кГц – 281 кГц
- Мінімальна чутливість (сигнал/шум = 20дБ)
 - : 45 мкВ

Блок Bluetooth (KDC-BT6544U/BT6544UY/BT6044/BT6144)

- Версія
 - : Сертифікований стандарт Bluetooth версія 2.0
- Діапазон частот
 - : 2,402 – 2,480 ГГц
- Потужність на виході
 - : +4 дБ-мВт (MAX), 0 дБ-мВт (AVE) клас потужності 2
- Максимальна відстань забезпечення зв'язку
 - : В полі зору — прибіл. 10 м (32,8 фута)
- Профілі
 - : HFP (Hands Free Profile)
 - : HSP (Headset Profile)
 - : SPP (Serial Port Profile)
 - : PBAP (Phonebook Access Profile)
 - : OPP (Object Push Profile)
 - : SYNC (Synchronization Profile)

Блок CD-програвача

- Лазерний діод
 - : GaAlAs
- Цифровий фільтр (цифро-аналоговий)
 - : 8-кратна передискретизація
- Цифро-аналоговий перетворювач
 - : 24 біт
- Швидкість вала
 - : 500 – 200 об/хв (постійна лінійна швидкість)
- Частотні та фазові коливання
 - : Нижче вимірювальних можливостей
- Частотна відповідь (± 1 дБ)
 - : 20 Гц – 20 кГц
- Повне гармонійне спотворення (1 кГц)
 - : 0,01 %
- Відношення сигнал/шум (1 кГц)
 - : 110 дБ
- Динамічний діапазон
 - : 93 дБ
- Декодування MP3
 - : Відповідає трирівневному аудіостандарту MPEG-1/2
- Декодування WMA
 - : Відповідає стандарту Windows Media Audio
- Декодування AAC
 - : AAC-LC файли ".m4a"

USB-інтерфейс (KDC-BT6544U/BT6544UY/W5544U/ W5644U)

- Стандарт USB
 - : USB1.1/ 2.0 (Повна швидкість)
- Максимальна сила струму
 - : 500 мА
- Файлова система
 - : FAT16/ 32
- Декодування MP3
 - : Відповідає трирівневному аудіостандарту MPEG-1/2
- Декодування WMA
 - : Відповідає стандарту Windows Media Audio
- Декодування AAC
 - : AAC-LC файли ".m4a"

Технічні характеристики

Блок аудіосистеми

Максимальна вихідна потужність
: 50 Вт x 4

Вихідна потужність (DIN 45324, +B=14,4 В)
: 22 Вт x 4

Повний опір динаміка
: 4 – 8 Ом

Відтворення тембру
(KDC-BT6044/BT6144/W5544U/W5644U)
Низькі частоти : 100 Гц ±8 дБ
Середні частоти : 1 кГц ±8 дБ
Високі частоти : 10 кГц ±8 дБ

Відтворення тембру (KDC-BT6544U/BT6544UY)
BAND1 : 60 Гц - 400 Гц ±9 дБ
BAND2 : 630 Гц - 2,5 кГц ±9 дБ
BAND3 : 4,0 кГц - 16 кГц ±9 дБ

Потужність на передвиході/Навантаження
(CD-диск)
: 2500 мВ/10 кОм

Повний опір передвиходу
: ≤ 600 Ом

Вхід для сигналів від додаткового обладнання

Частотна відповідь (±1 дБ)
: 20 Гц – 20 кГц

Максимальна напруга на вході
: 1200 мВ

Повний опір на вході
: 100 кОм

Загальні характеристики

Робоча напруга (дозволяється 10,5 – 16 В)
: 14,4 В

Максимальне споживання струму
: 10 А

Габарити установки (Ш x В x Г)
: 182 x 53 x 155 см

Маса
: 1,2 кг

Технічні характеристики апарата може бути змінено без додаткового оповіщення.

- The "AAC" logo is a trademark of Dolby Laboratories.
 - The Bluetooth word mark and logos are owned by the Bluetooth SIG, Inc. and any use of such marks by Kenwood Corporation is under license. Other trademarks and trade names are those of their respective owners.
 - iPod is a trademark of Apple Inc., registered in the U.S. and other countries.
 - iPhone is a trademark of Apple Inc.
 - "Made for iPod" means that an electronic accessory has been designed to connect specifically to iPod and has been certified by the developer to meet Apple performance standards.
 - "Works with iPhone" means that an electronic accessory has been designed to connect specifically to iPhone and has been certified by the developer to meet Apple performance standards.
- Apple is not responsible for the operation of this device or its compliance with safety and regulatory standards.