

KENWOOD

GPS NAVIGACIJSKI SUSTAV

DNX SERIES

DNX5260BT

MONITOR S DVD PRIJEMNIKOM

DDX SERIES

DDX5026 DDX5056

PRIRUČNIK ZA UPORABU

Kenwood Corporation

Dodatni pribor

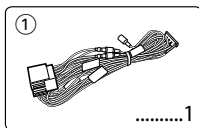

*Pribor za model DNX5260BT.

*Ovaj dodatni pribor se koristi pri spajanju vanjskog uređaja u AV-IN ulaz na prednjoj ploči ovog uređaja. Upute za korištenje ovog pribora potražite u uputama za uporabu ovog uređaja.

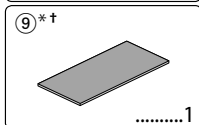
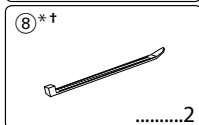
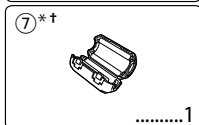
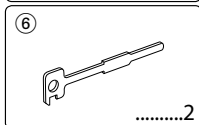
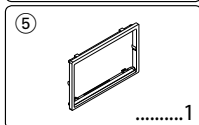
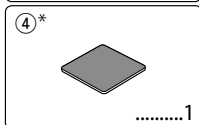
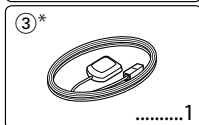
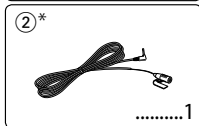

Postupak ugradnje

1. Kako bi spriječili kratke spojeve, izvadite ključ iz kontakta paljenja i odvojite priključnicu \ominus akumulatora.
2. Ispravno spojite ulazne i izlazne priključke vodiča za svaku jedinicu.
3. Priključite kabel na ožičenje.
4. Uzmite B konektor s ožičenja i priključite ga na konektor zvučnika vašeg vozila.
5. Uzmite A konektor s ožičenja i priključite ga na konektor za vanjsko napajanje na vašem vozilu.
6. Priključite konektor ožičenja na uređaj.
7. Ugradite uređaj u vozilo.
8. Ponovno spojite \ominus kraj akumulatora.
9. Pritisnite tipku za resetiranje.

⚠UPOZORENJE

- Ako spojite kabel paljenja (crveni) i kabel akumulatora (žuti) na karoseriju vozila (masu), može doći do kratkog spoja, što može zapaliti vatru. Uvijek spajajte ove kabele s izvorom napajanja preko kutije s osiguračima.

Dobivanje GPS signala

Kada prvi put uključite DNX5260BT, potrebno je pričekati dok sustav prvi put primi satelitski signal. Ovaj postupak može potrajati nekoliko minuta. Neka je vaše vozilo na otvorenom prostoru, dalje od visokih zgrada i drveća što će doprinijeti bržem dobivanju signala. Nakon što sustav po prvi puta dobije signale sa satelita, nakon toga dobivanje signala odvijat će se puno brže.

Nakon ugradnje

Nakon ugradnje, izvršite početno postavljanje prema Uputi za uporabu.



- Postavljanje i spajanje ovog uređaja zahtijeva vještinu i iskustvo. Radi sigurnosti, prepustite posao ugradnje i spajanja profesionalnim djelatnicima.
- Svakako spojite uređaj na masu putem negativnog pola napajanja od 12 V DC.
- Nemojte ugrađivati uređaj na mjestu izloženom izravnom suncu ili prevelikoj vrućini ili vlazi. Izbjegavajte mjesta s mnogo prašine i ona na kojima postoji mogućnost polijevanja vodom.
- Nemojte koristiti vlastite vijke. Koristite samo isporučene vijke. Uporaba neodgovarajućih vijaka može oštetiti uređaj.
- Ako uređaj nije uključen (prikazano je "PROTECT"), moguće je da je žica zvučnika došla u kratak spoj ili dodirnula šasiju vozila i da se uključila zaštitna funkcija. Stoga je potrebno provjeriti kabel zvučnika.
- Svaki kabel priključite tako da je priključak pravilno postavljen u odgovarajuće priključno mjesto.
- Ako kontakt u vozilu nema parkirni položaj (ACC), ili je kabel za paljenje spojen na izvor stalnog napona poput kabela akumulatora, napajanje neće biti povezano s paljenjem motora (tj. neće se uključivati i isključivati zajedno s paljenjem motora). Ako želite povezati napajanje uređaja s paljenjem motora, priključite kabel za paljenje motora na izvor napajanja koji se može uključiti i isključiti kontakt ključem.
- Ako utikač ne odgovara utičnici u vozilu, upotrijebite prilagodnik dostupan u prodaji.
- Izolirajte nepriključene kabele trakom za izolaciju ili sličnom. Kako bi spriječili pojavu kratkoga spoja, na skidajte zaštitu s krajeva nepriključenih kabela ili priključaka.
- Ako konzola ima poklopac, uređaj ugradite tako da prednja maska prilikom zatvaranja i otvaranja ne udara o poklopac.
- Ako pregori osigurač, prvo provjerite da se kabeli ne dodiruju radi izbjegavanja kratkog spoja, a zatim zamijenite stari osigurač novim iste jačine.
- Pravilno spojite žice zvučnika na odgovarajuće priključke. Uređaj se može oštetiti ili zakazati ako dijelite (-) kabele ili ih spojite na masu preko bilo kojeg metalnog dijela vozila.
- Nakon ugradnje uređaja, provjerite da li ispravno rade stop svjetla, pokazivači smjera, brisači i druga oprema na vozilu.
- Postavite uređaj tako da je kut postavljanja 30° ili manje.
- Ne koristite preveliku silu pritiska na površinu prednje ploče prilikom ugradnje uređaja u vozilo. U suprotnom mogu nastati ogrebotine, oštećenja ili kvar.

- Ovaj uređaj je opremljen ventilatorom za hlađenje radi smanjenja unutrašnje temperature. Nemojte postavljati uređaj na mjesto gdje ventilator uređaja može biti zagađen. Zagrađivanje otvora ventilatora će smanjiti unutrašnje hlađenje i izazvati kvar.

Ventilator hlađenja

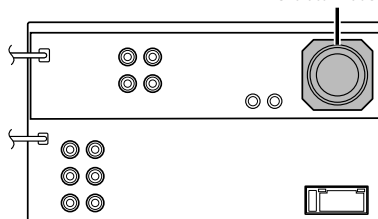

- Ukoliko se u blizini Bluetooth antene nalaze metalni predmeti, kvaliteta prijema može biti smanjena. (samo DNXS260BT)

Bluetooth antena

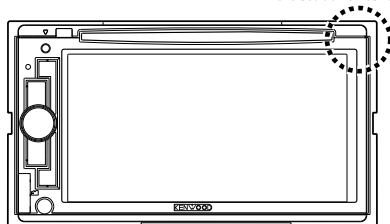

OPREZ

Uređaj ugradite na konzolu vašeg vozila.

Ne dirajte metalne dijelove ovoga uređaja tijekom i kratko vrijeme nakon uporabe uređaja. Metalni dijelovi poput kućišta i prijenosnika topline mogu biti vrući.

Vodič o funkcijama priključnica

Brojevi nožica za ISO priključke	Boja kabela	Funkcije
Priključak za vanjsko napajanje		
A-4	Žuta	Akumulator
A-5	Plava/bijela	Napajanje
A-6	Narančasto/bijela	Prigušivanje osvjetljenja
A-7	Crvena	Paljenje (parkirni položaj - ACC)
A-8	Crna	Uzemljenje (spoj na masu)
Priključak zvučnika		
B-1	Ljubičasta	Zadnji desni (+)
B-2	Ljubičasto/crna	Zadnji desni (-)
B-3	Siva	Prednji desni (+)
B-4	Sivo/crna	Prednji desni (-)
B-5	Bijela	Prednji lijevi (+)
B-6	Bijela/crna	Prednji lijevi (-)
B-7	Zelena	Zadnji lijevi (+)
B-8	Zeleno/crna	Zadnji lijevi (-)

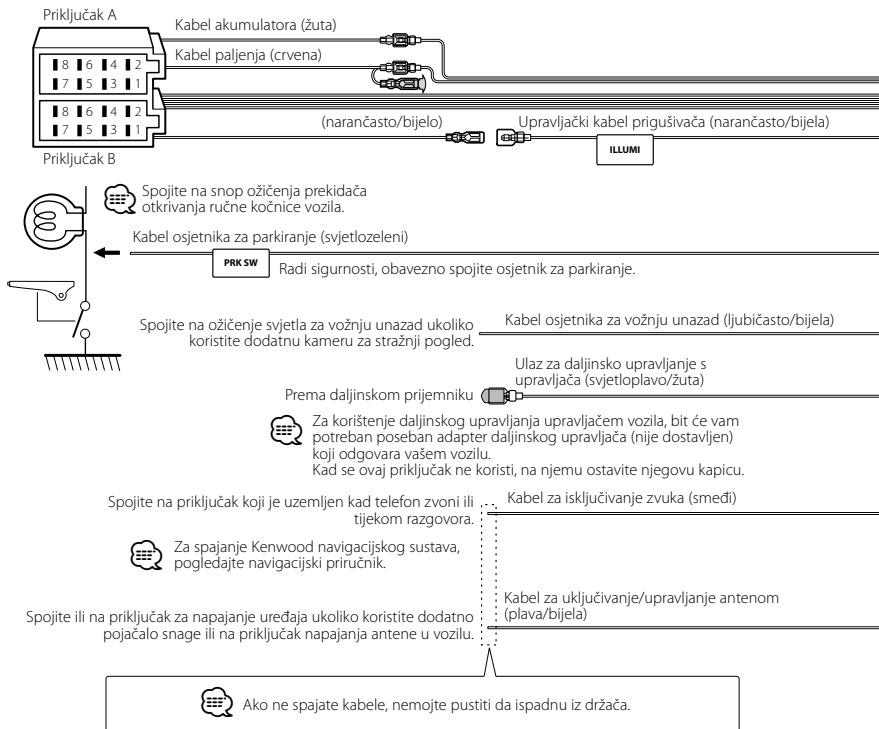

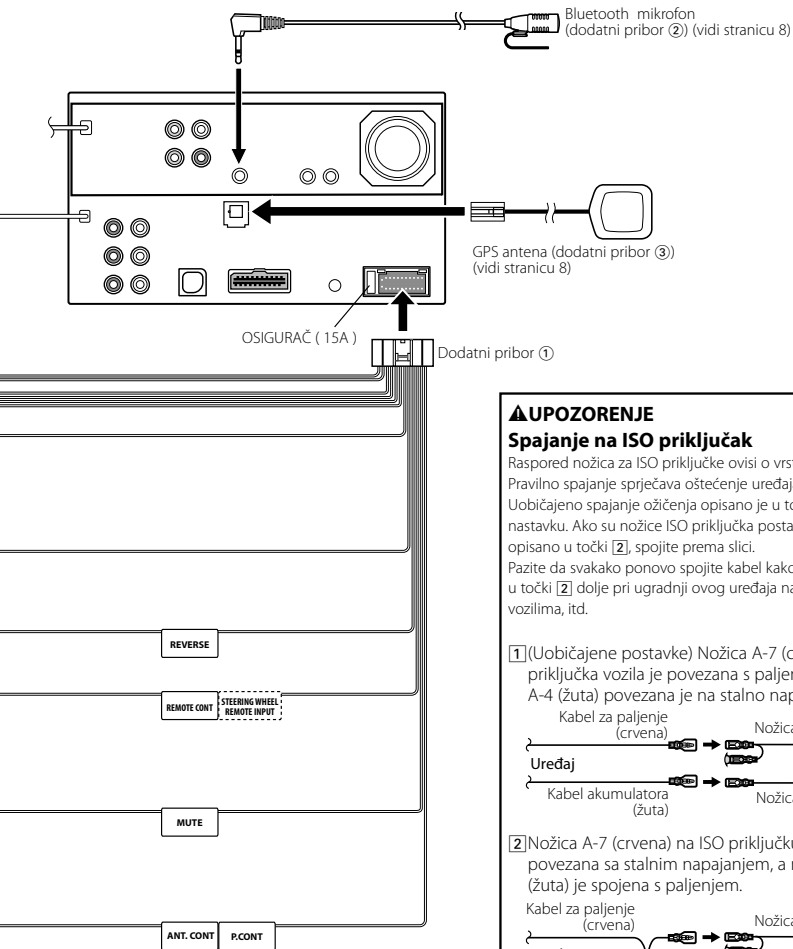

▲ UPOZORENJE

Spajanje na ISO priključak

Raspored nožica za ISO priključke ovisi o vrsti vozila.

Pravilno spajanje sprječava oštećenje uređaja.

Uobičajeno spajanje ožičenja opisano je u točki ① u nastavku. Ako su nožice ISO priključka postavljene kako je opisano u točki ②, spojite prema slici.

Pazite da svakako ponovo spojite kabel kako je prikazano u točki ② dolje pri ugradnji ovog uređaja na **Volkswagen** vozilima, itd.

① (Uobičajene postavke) Nožica A-7 (crvena) ISO priključka vozila je povezana s paljenjem, a nožica A-4 (žuta) povezana je na stalno napajanje.

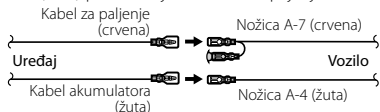

② Nožica A-7 (crvena) na ISO priključku vozila je povezana sa stalnim napajanjem, a nožica A-4 (žuta) je spojena s paljenjem.

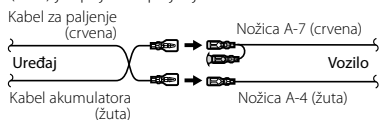

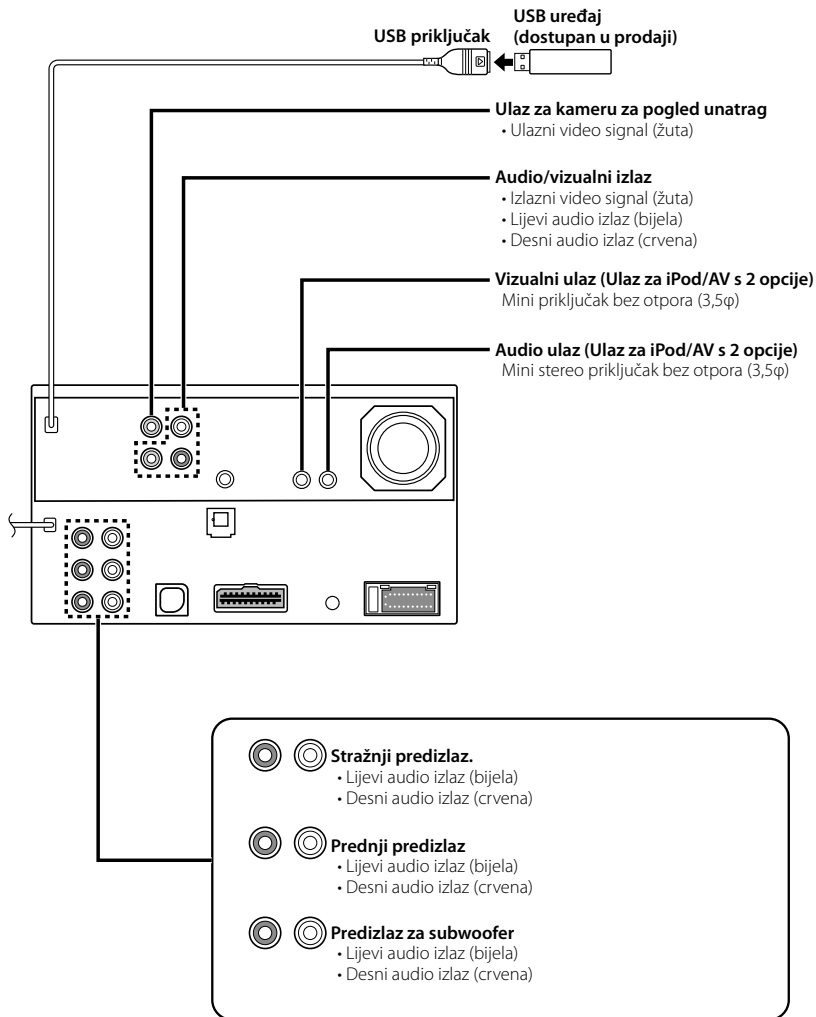

Spajanje dodatnog pribora

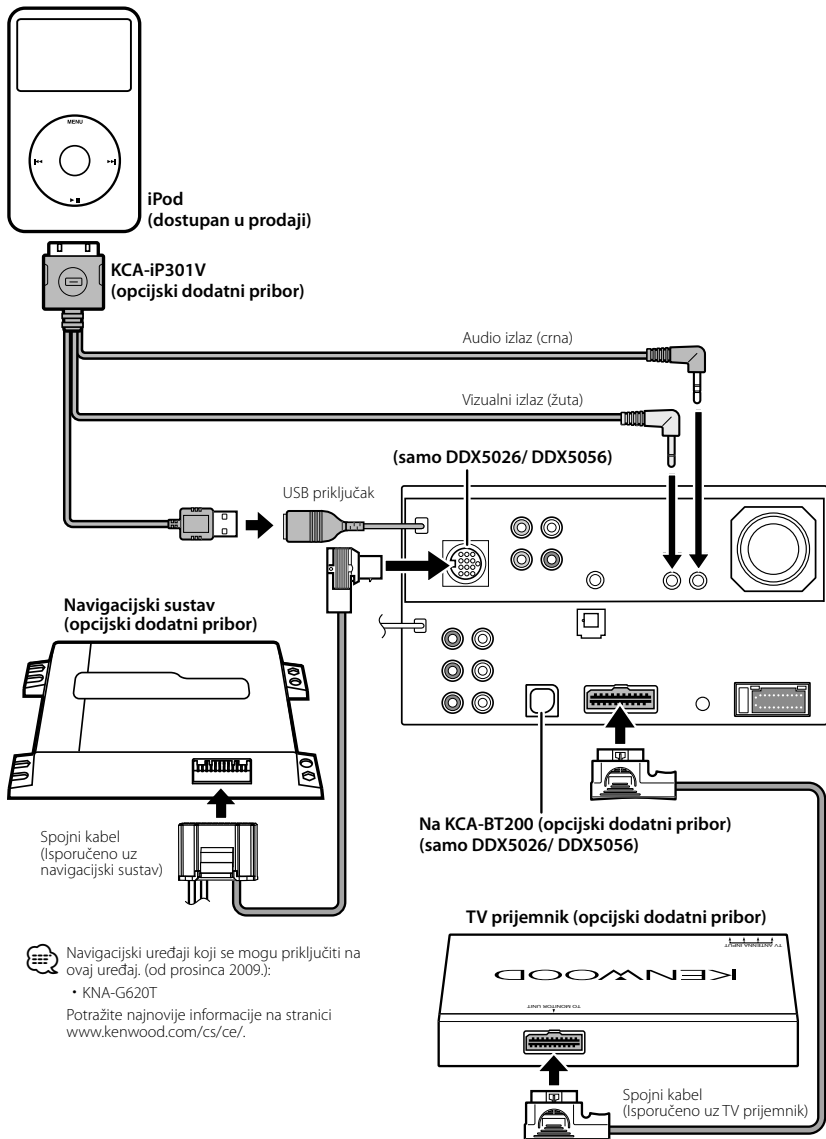

Navigacijski uređaji koji se mogu priključiti na ovaj uređaj, (od prosinca 2009.):

- KNA-G620T

Potražite najnovije informacije na stranici www.kenwood.com/cs/ce/.

Ugradnja GPS antene (samo DNX5260BT)

GPS antena ugrađuje se unutar automobila. Treba ju ugraditi što je moguće vodoravnije radi lakšeg prijema GPS satelitskih signala.

Za postavljanje GPS antene unutar vozila:

1. Očistite upravljačku ploču ili drugu površinu.
2. Skinite zaštitnu traku s ljepljivog donjeg dijela metalne ploče (dodatni pribor ④).
3. Čvrsto pritisnite metalnu ploču (dodatni pribor ④) na upravljačku ploču vašeg vozila ili drugu površinu za ugradnju. Moguće je saviti metalnu ploču (dodatni pribor ④) kako bi prilagodili zakrivljenoj površini ukoliko je to potrebno.
4. Postavite GPS antenu (dodatni pribor ③) na vrh metalne ploče (dodatni pribor ④).

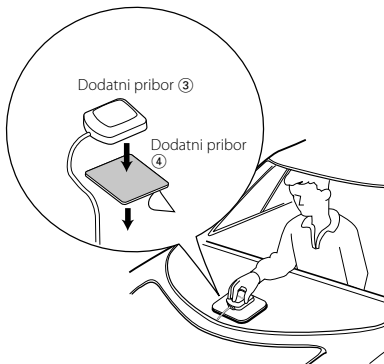

- Ovisno o vrsti automobila, prijem signala sa GPS satelita možda neće biti moguće pomoću opreme ugrađene u unutrašnjosti automobila.
- GPS antenu treba postaviti na mjesto koje je najmanje 12 inča (30 cm) udaljeno od antene mobilnog telefona ili drugih antena. Ove vrste komunikacija mogu ometati ispravni prijem signala sa GPS satelita.
- Bojanje GPS antene s bojom (za metal) može uzrokovati pad radnih svojstava.

Ugradnja sklopa mikrofona (samo DNX5260BT)

1. Provjerite položaj ugradnje mikrofona (dodatni pribor ②).
2. Uklonite ulje i druge nečistoće s površine za ugradnju.
3. Ugradite mikrofon.
4. Dovedite kabel mikrofona do uređaja tako da na nekoliko mjesta učvrstite trakom ili slično.

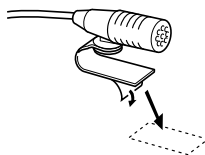
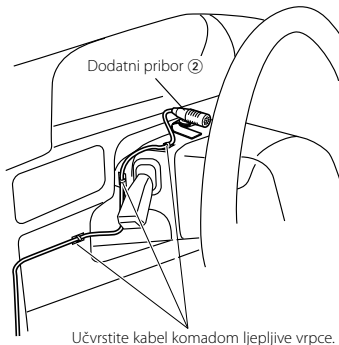

Odvojite zaštitni papir s dvostrane ljepljive trake i pričvrstite kako je prikazano gore.



Namjestite smjer mikrofona prema vozaču.



- Ugradite mikrofon što je moguće dalje od mobitela.

Ugradnja sklopa monitora/čitača

Ugradnja štitnika

1. Spojite pribor ⑤ na uređaj.

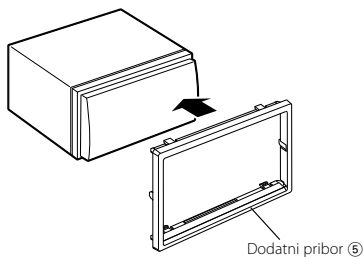

Ugradnja sklopa monitora/čitača

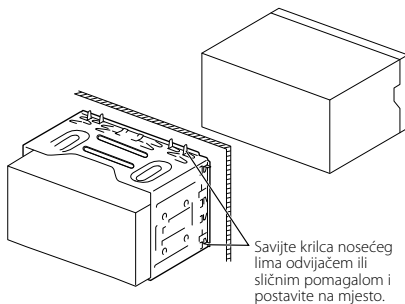

Uređaj mora biti čvrsto postavljen na mjesto ugradnje. Ako uređaj nije dobro pričvršćen, može doći do greške (npr. do preskakanja zvuka).

Uklanjanje sklopa monitora/čitača

Uklanjanje okvira od tvrde gume (zaštite)

1. Upotrijebite zahvatne nožice na alatu za uklanjanje ⑥ i otkvačite dvije kopče na donjem dijelu. Spustite okvir i povucite ga prema naprijed kao što je prikazano na slici.

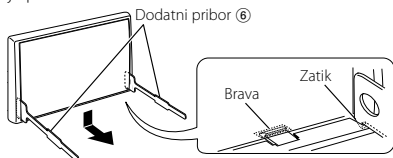

- Na isti način odvojite i gornju stranu okvira.
2. Kada odvojite donje dvije kopče, odvojite gornje dvije.

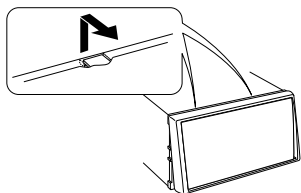

Uklanjanje uređaja

1. Uklonite okvir od tvrde gume slijedeći upute za uklanjanje u odlomku <Uklanjanje okvira od tvrde gume>.
2. Umetnite dva alata za uklanjanje ⑥ duboko u utore sa svake strane, kao što je prikazano.

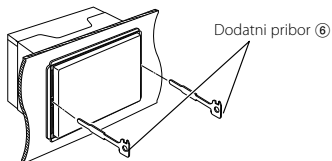

3. Pomičite alate prema dolje i izvucite uređaj prema van dok istovremeno pritišćete alat prema sredini.

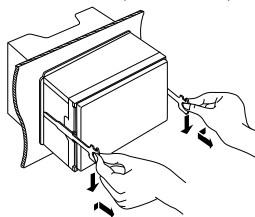

- Budite pažljivi kako se ne bi ozlijedili prihvatnicama na alatu za skidanje.

4. Izvucite uređaj rukama i pazite da Vam ne ispadne.

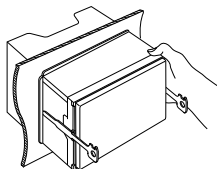

KENWOOD