

KENWOOD

GPS-NAVIGATIONSSYSTEM

DNX SERIES

DNX5260BT

BILDSKÄRM MED DVD-MOTTAGARE

DDX SERIES

DDX5026 DDX5056

INSTALLATIONSHANDBOK

Kenwood Corporation

Tillbehör

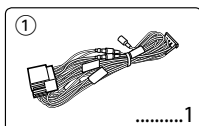

*Tillbehör för DNX5260BT.

*Detta tillbehör används när en extern enhet ansluts till AV-IN-jacket på enhetens frontpanel. För information om hur detta hjälpmedel används, se instruktionshandboken för den här enheten.

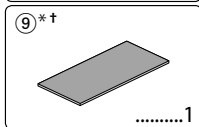
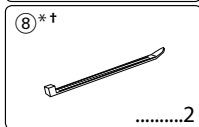
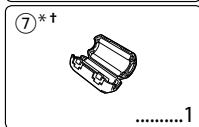
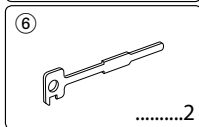
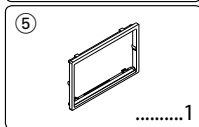
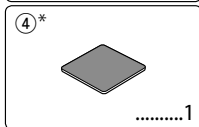
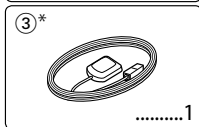
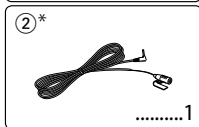

Installationsförfarande

1. För att undvika kortslutning ska du ta ur startnyckeln ur tändlåset och koppla loss \ominus polen på bilbatteriet.
2. Anslut in- och utkablarna rätt mellan apparaterna.
3. Anslut kabelflätan.
4. Anslut kontakten B i kabelflätan till fordonets högtalarkontakt.
5. Anslut kontakten A i kabelflätan till fordonets strömanslutning.
6. Anslut kabelflätans kontakt till enheten.
7. Montera apparaten i bilen.
8. Anslut åter bilbatteriets \ominus pol.
9. Tryck på återställningsknappen.

⚠ VARNING

- Om du ansluter tändningskabeln (röd) och batterikabeln (gul) till bilens chassi (jord), kan du orsaka kortslutning, som i sin tur kan orsaka en brand. Anslut alltid dessa kablar till strömkällan och låt dem passera genom säkringsdosan.

Ta emot GPS-signaler

Du måste vänta medan systemet hämtar satellitsignaler när DNX5260BT slås på för första gången. Detta kan ta upp till flera minuter. Mottagning av signaler kan påskyndas genom att ha bilen utomhus, borta från höga byggnader och träd. När systemet väl har tagit signaler från satelliterna en gång, kommer lokalisering av satelliter och mottagning av signaler framöver att gå snabbare.

Efter installationen

Läs bruksanvisningen och utför den inledande inställningen när installationen är klar.



- Montering och ledningsdragning av produkten kräver kunskap och erfarenhet. Låt fackmän utföra montering och ledningsdragning för säkerhetens skull.
- Kom ihåg att jorda enheten till en negativ 12 V likströmskälla.
- Installera inte enheten på en plats som utsätts för direkt solljus, överdriven värme eller luftfuktighet. Undvik även mycket dammiga platser eller där det finns risk att vatten kan stänka på den.
- Använd inte dina egna skruvar. Använd bara de medföljande skruvarna. Enheten kan skadas om du använder fel skruvar.
- Om enheten inte slås PÅ ("PROTECT" visas), kan högtalarkablarna vara kortslutna eller kan ha kommit i kontakt med metall i bilen så att skyddsfunktionen (protect) har aktiverats. Kontrollera i detta fall högtalarkablarna.
- Se till att alla anslutningar görs ordentligt genom att sticka in alla kontakter ordentligt i alla anslutningar.
- Om det inte finns ett ACC-läge på fordonets tändlås eller om strömkabeln har anslutits till en strömkälla med konstant spänning, som t ex batterikabeln, kommer apparatens strömförsörjning inte att gå över tändlåset (apparatens kommer med andra ord inte att slås på och stängas av med tändlåset). Om du vill att enheten ska slås på och stängas av med tändlåset, ska strömkabeln anslutas till en strömkälla som slås på och stängs av med fordonets tändlås.
- Använd en adapter som finns i handeln om kontakten inte passar fordonets kontakt.
- Isolera kablar som inte har anslutits med vinyltejp eller annat liknande material. Ta inte bort kåporna på ändarna av oanslutna kablar eller kontakter för att förhindra kortslutning.
- Om konsolen har en lucka, se till att installera enheten så att fronten inte träffar luckan när den öppnas eller stängs.
- Om säkringen bränns av ska du först kontrollera kablarna som orsakat kortslutningen och sedan byta ut den gamla säkringen mot en ny med samma märkning.
- Anslut högtalarkablarna på rätt sätt till motsvarande uttag. Enheten kan vara trasig eller inte fungera om du delar ⊖-kablarna eller jordar dem till någon metall del i bilen.
- När apparaten har installerats kontrollera du att bromslampor, blinkers, vindrutetorkare, etc. på bilen fungerar korrekt.
- Apparaten ska monteras inom en vinkel på 30°.
- Tryck inte hårt på panelen vid montering av enheten i bilen. I annat fall kan enheten repas eller skadas och det finns risk för felfunktion.

- Enheten har en kylfläkt som sänker den interna temperaturen. Montera inte enheten på en plats där enhetens kylfläkt blockeras. Om dessa öppningar blockeras kommer kylningen av de inre delarna att förhindras vilket leder till funktionsstörning.

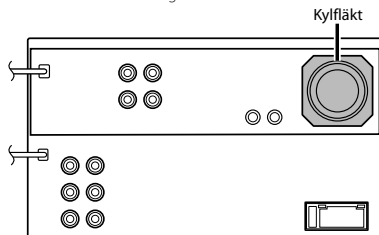

- Mottagningen kan försämras om det finns metallföremål nära Bluetooth-antennen. (Endast DNXS260BT)

Bluetooth-antenn

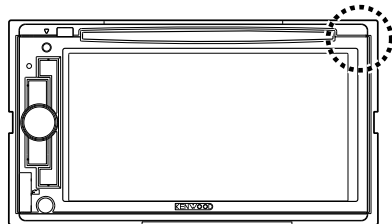

FÖRSIKTIGHET

Installera denna enhet på fordonets konsol. Vidrör inte enhetens metalldelar under eller kort efter användningen av enheten. Metalldelar, som exempelvis kylflänsen och ramen, blir varma.

Anslutning

Stiftuppsättning

Stiftnummer i ISO-kontakter	Kabelfärg	Funktion
Strömkontakt		
A-4	Gul	Batteri
A-5	Blå/vit	Ström på/av
A-6	Orange/vit	Dimmer
A-7	Röd	Tändning (ACC)
A-8	Svart	Jord
Högtalarkontakt		
B-1	Lila	Höger bak (+)
B-2	Lila/svart	Höger bak (-)
B-3	Grå	Höger fram (+)
B-4	Grå/svart	Höger fram (-)
B-5	Vit	Vänster fram (+)
B-6	Vit/svart	Vänster fram (-)
B-7	Grön	Vänster bak (+)
B-8	Grön/svart	Vänster bak (-)

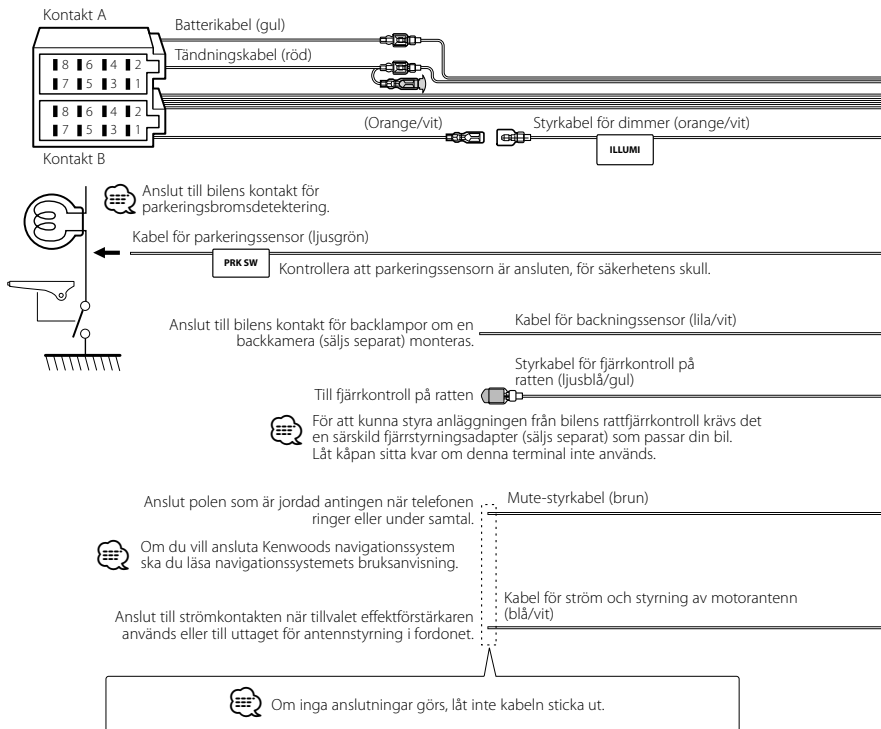
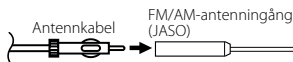

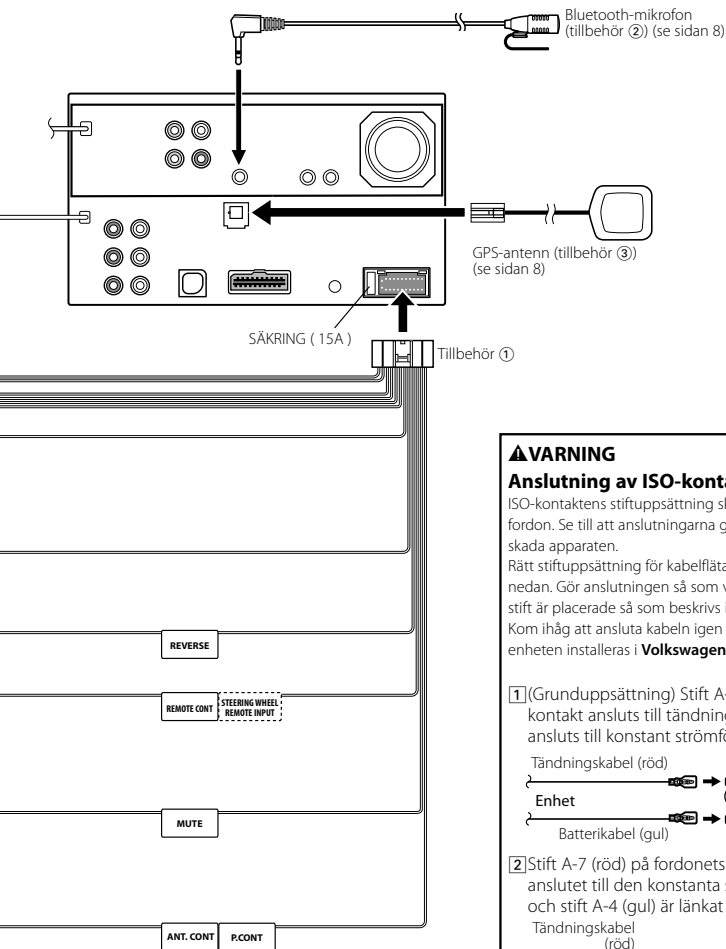

⚠ VARNING

Anslutning av ISO-kontakten

ISO-kontakts stiftuppsättning skiljer sig mellan olika fordon. Se till att anslutningarna görs rätt för att inte riskera skada apparaten.

Rätt stiftuppsättning för kabelflätans ISO-kontakt visas i [1] nedan. Gör anslutningen så som visas om ISO-kontakts stift är placerade så som beskrivs i [2].

Kom ihåg att ansluta kabeln igen så som visas [2] nedan när enheten installeras i **Volkswagen**-fordon osv.

- [1] (Grunduppsättning) Stift A-7 (röd) i bilens ISO-kontakt ansluts till tändningen, och stift A-4 (gul) ansluts till konstant strömförsörjning.

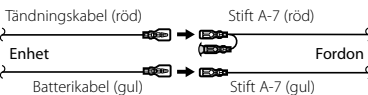

- [2] Stift A-7 (röd) på fordonets ISO-kontakt är anslutet till den konstanta strömförsörjningen och stift A-4 (gul) är länkat till tändningen.

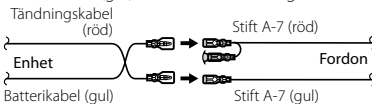

Systeminkoppling

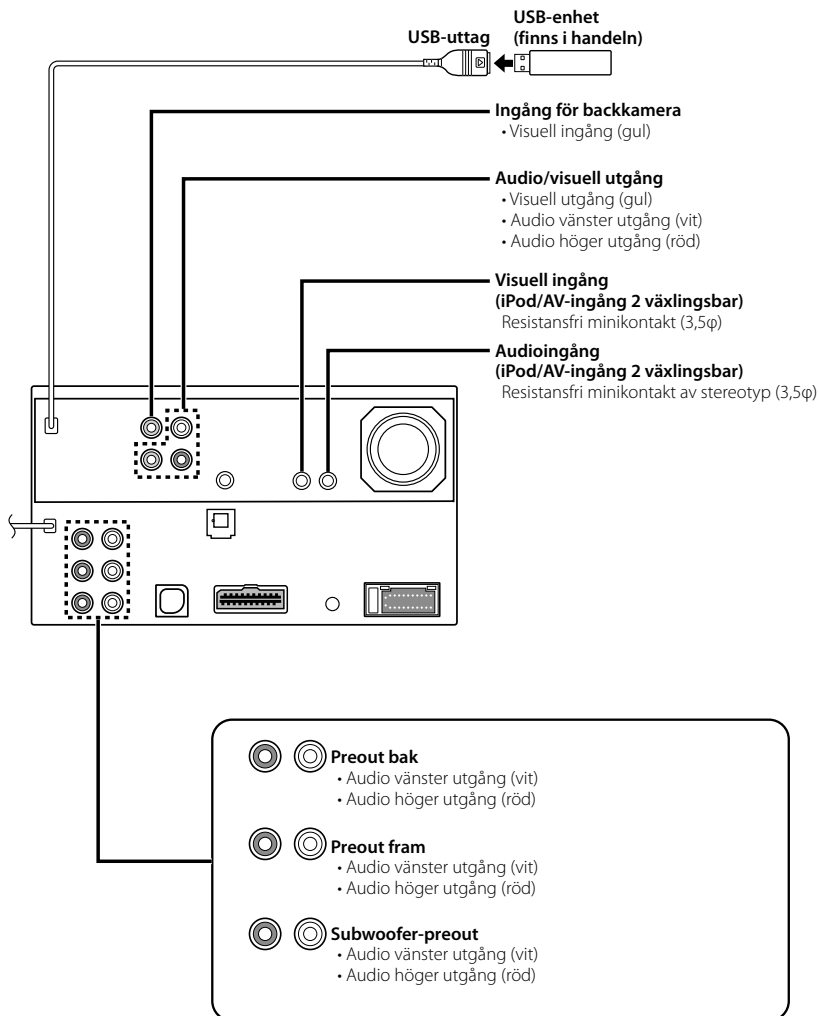

Tillbehörsanslutning

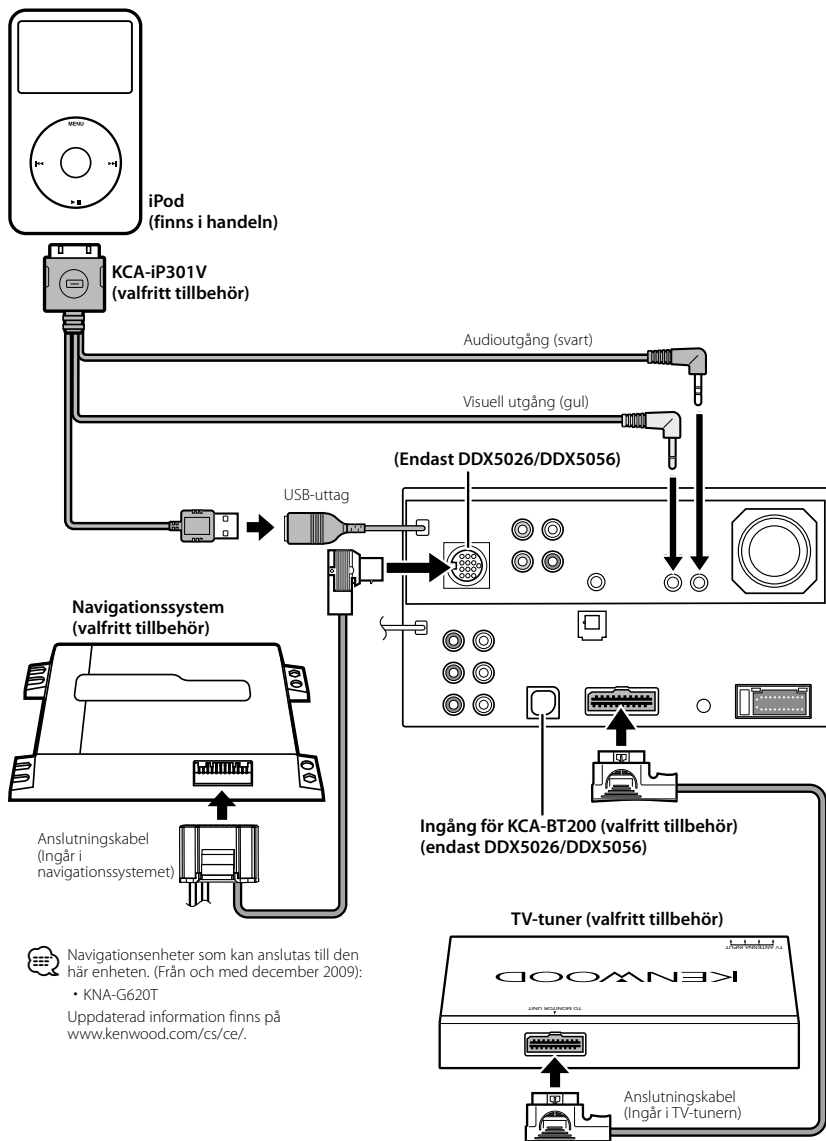

Navigationssystemer som kan anslutas till den här enheten. (Från och med december 2009):

- KNA-G620T

Uppdaterad information finns på www.kenwood.com/cs/ce/.

Installera GPS-antennen (endast DNX5260BT)

GPS-antennen ska installeras inuti bilen. Montera den så vågrätt som möjligt för att underlätta mottagning av GPS-satellitssignalerna.

Gör enligt följande för att montera GPS-antennen inuti bilen:

1. Torka rent instrumentpanelen eller monteringsytan.
2. Dra av baksidan av tejen på metallsidans undersida (tillbehör ④).
3. Tryck ned metallplattan (tillbehör ④) hårt mot instrumentbrädan eller annan monteringsyta. Om nödvändigt kan du böja metallplattan (tillbehör ④) så att den passar den svängda ytan.
4. Placera GPS-antennen (tillbehör ③) ovanpå metallplattan (tillbehör ④).

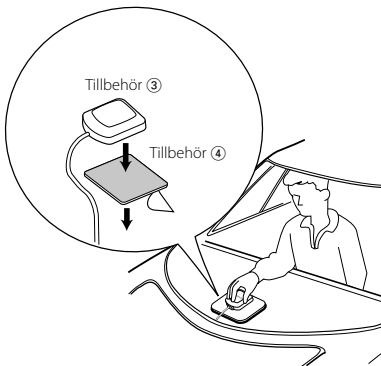

- Mottagningen av GPS-satellitssignaler kan beroende på biltypen vara omöjlig med placering av antennen inuti bilen.
- GPS-antennen ska monteras på minst 30 cm avstånd från mobiltelefoner och andra sändarantennar. Denna typ av kommunikationsenheter kan störa signalerna från GPS-satelliterna.
- Mottagningsförmågan kan försämrans om GPS-antennen lackas (med metallic-lack).

Installera mikrofonenheten (endast DNX5260BT)

1. Kontrollera mikrofonens monteringsplats (tillbehör ②).
2. Avlägsna olja och smuts från monteringsytan.
3. Installera mikrofonen.
4. Dra kabeln upp till enheten och fäst den på flera platser med tejp eller liknande.

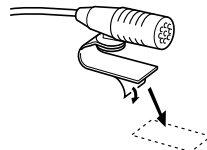
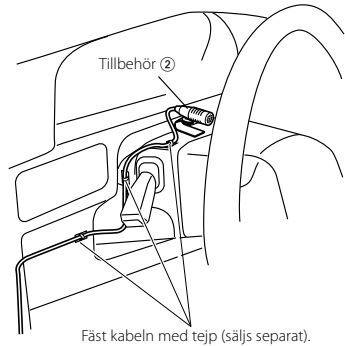

Dra bort skyddsmaterialet från den dubbelsidiga tejen och sätt fast den på platsen som visas ovan.



Justera mikrofonens inriktning i förhållande till föraren.



- Montera mikrofonen så långt bort som möjligt från mobiltelefonen.

Installation av bildskärm/spelare

Installera frontlisten

1. Anslut tillbehöret ⑤ till enheten.

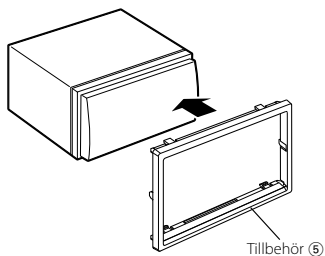

Installera bildskärmen/spelaren

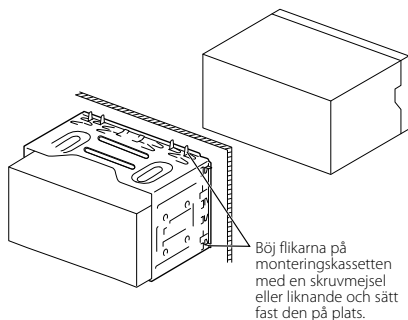

Se till att apparaten har monterats säkert. Om den sitter löst kan den sluta fungera (t.ex. kan ljudet hoppa).

Borttagning av bildskärm/spelare

Ta bort gummiramen

1. Stoppa i haksidan på demonteringsverktyget ⑥ och frigör låsen i den undre delen. Tryck ner ramen och dra den framåt som visas på bilden.

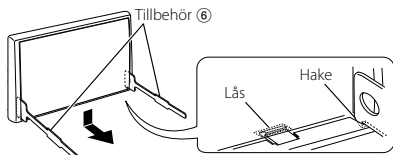

- Ramen kan avlägsnas från den övre delen på samma sätt.

2. När den undre delen är avlägsnad, avlägsna de två övre fästena.

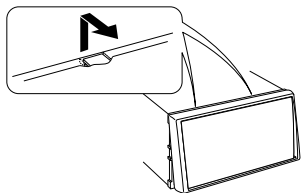

Ta bort enheten

1. Avlägsna gummiramen enligt anvisningarna i avsnitt <Ta bort gummiramen>.
2. För in de två demonteringsverktygen ⑥ djupt på vardera sidan som visas.

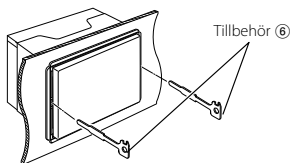

3. Tryck demonteringsnycklarna nedåt samtidigt som de trycks in och dra ut apparaten halvvägs.

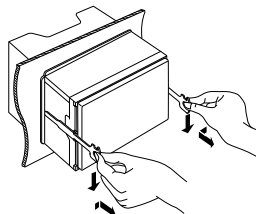

- Var försiktig så att du inte skadar dig på demonteringsnycklarnas hakar.

4. Dra ut enheten med händerna och var försiktig så att du inte tappar den.

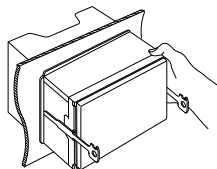

KENWOOD