

KENWOOD

GPS NAVIGÁCIÓS RENDSZER

DNX5240BT
DNX5240

MONITOR WITH DVD RECEIVER

DDX5024
DDX5054
DDX54R

TELEPÍTÉSI KÉZIKÖNYV

Kenwood Corporation

Tartozékok

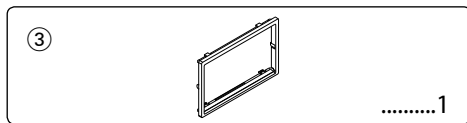
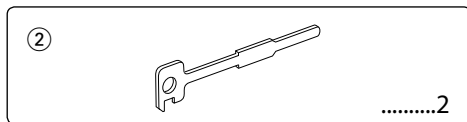
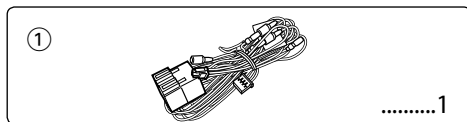

csak DNX5240BT/DNX5240

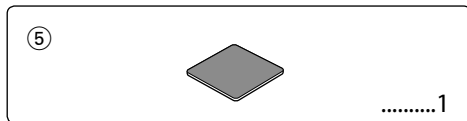
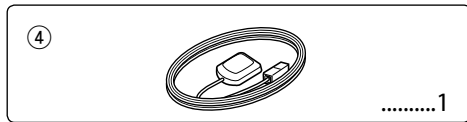

csak DNX5240BT

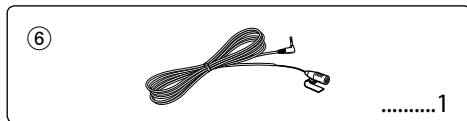

csak DDX5054/DDX54R

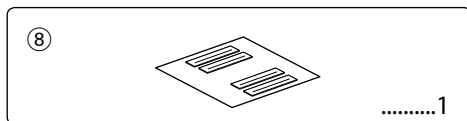
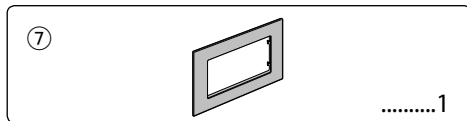

1. A rövidzárlat megelőzése céljából vegye ki a slusszkulcsot, és szüntesse meg az akkumulátor ⊖ kivezetésének csatlakozását.
2. Csatlakoztassa a megfelelő bemeneti és kimeneti vezetéket az egyes egységekhez.
3. Csatlakoztassa a vezetékkötegen lévő vezetéket.
4. Csatlakoztassa a vezetékkötegen lévő B csatlakozót a járműben lévő hangszóró-csatlakozóhoz.
5. Csatlakoztassa a vezetékkötegen lévő A csatlakozót a járműben lévő, külső áramellátást biztosító csatlakozóhoz.
6. Csatlakoztassa a vezetékköteget az egységhez.
7. Szerelje be az egységet a járműbe.
8. Kösse be újra az akkumulátor ⊖ kivezetését.
9. Nyomja meg a Reset (Visszaállítás) gombot.

▲VIGYÁZAT

- Ha csatlakoztatja a gyújtáskábelt (piros) és az akkumulátor kábelét (sárga) az autó karosszériájához (föld), rövidzárlatot idézhet elő, ami tüzet okozhat. Mindig a biztosítékdobozon átnemő vezetékeket csatlakoztassa az áramforráshoz.

GPS-jelek vétele

Amikor első alkalommal kapcsolja be a DNX5240BT/DNX5240 egységet, várnia kell, amíg a rendszer elkezd venni a műholdjeleket. Ez legfeljebb néhány percet vesz igénybe. A jelek leggyorsabb vétele érdekében biztosítsa, hogy a jármű szabad téren legyen, nyitott területen, magas épületektől és fáktól távol. A műholdjelek első alkalommal történő vételét követően a rendszer a továbbiakban már gyorsan fogja venni a műholdjeleket.

▲VIGYÁZAT

- A jelen készüléket járműve konzoljába szerelje be. Ne érintse meg a jelen készülék fémrészeit a készülék használata közben, illetve közvetlenül utána. A fémrészek, úgymint a hőnyelő és a burkolat, felforrósodnak.



- A termék beszerelése és kábelezése szakértelmet és tapasztalatot igényel. A biztonság kedvéért bízza a beszerelést és kábelezést szakemberre.
- Feltétlenül földelje a készüléket egy negatív 12 V feszültségű egyenáramú áramforráshoz.
- Ne szerelje a készüléket közvetlen napfénynek, illetve túlzott hőnek vagy páratartalomnak kitett helyre. Ezenkívül kerülje az olyan helyeket, ahol túl sok a por, illetve ahol fennáll a víz ráfröccsenésének veszélye.
- Ne használja a saját csavarjait. Csak a mellékelt csavarokat használja. Ha nem megfelelő csavarokat használ, kárt tehet a készülékben.

- Ha az áramellátás nincs bekapcsolva (ha a "PROTECT" kijelzés látható), akkor elképzelhető, hogy a hangszóróvezeték rövidre lett zárva, vagy hozzáért a jármű alvázához, és emiatt működésbe lépett a védelmi funkció. Ezért ellenőrizze a hangszóróvezetékét.
- Győződjön meg róla, hogy minden kábelcsatlakozás megfelelő: tolja be a dugaszokat teljes rögzítésig.
- Ha a jármű gyújtásának nincs ACC állása, vagy ha a gyújtásvezeték állandó feszültségű áramforráshoz van csatlakoztatva, például akkumulátorvezetékhez, akkor az áramellátás nem lesz a gyújtással összekapcsolva (azaz: nem fog a gyújtással együtt be- és kikapcsolni). Ha a berendezés áramellátását össze kívánja kapcsolni a gyújtással, csatlakoztassa a gyújtásvezetékét olyan áramforráshoz, amely a slusszkulccsal be- és kikapcsolható.
- Használjon kereskedelmi forgalomban kapható átalakítócsatlakozót, ha a csatlakozó nem illik a jármű csatlakozójához.
- Szigetelje a nem csatlakoztatott vezetékeket szigetelőszalaggal vagy hasonlóval. A rövidzárlat megakadályozása érdekében ne vegye le a nem csatlakoztatott vezetékek vagy a kivezetések védősapkáit.
- Ha a konzol fedéllel rendelkezik, feltétlenül úgy telepítse a készüléket, hogy az előlap ne ütődjön hozzá a fedélhez nyitáskor és záráskor.
- Ha kiég a biztosíték, először ellenőrizze, hogy a vezetékek nem érnek-e egymáshoz, és nem okoznak-e rövidzárlatot, majd cserélje ki a régi biztosítékot egy ugyanolyan besorolásúval.
- Megfelelően csatlakoztassa a hangszóró vezetékét a nekik megfelelő kivezetésekhez. A készülék megsérülhet vagy működésképtelenné válhat, ha megosztja vagy az autó bármely fém alkatrészéhez földeli a ⊖ vezetékeket.
- Az egység beszerelése után ellenőrizze, hogy megfelelően működnek-e az autó féklámpái, irányjelzői, ablaktörlői stb.
- Úgy szerelje be az egységet, hogy a szerelési szög 30 fok vagy kevesebb legyen.
- Az egység hűtőventilátorral rendelkezik (5. oldal) a belső hőmérséklet csökkentése érdekében. Ne szerelje be az egységet olyan helyre, ahol el van takarva a hűtőventilátor. A nyílások eltakarása megakadályozza a belső hőmérséklet csökkenését, és meghibásodáshoz vezet.
- Amikor az egységet járműbe szereli, ügyeljen rá, hogy ne nyomja meg erősen a panel felületét. Ellenkező esetben sérülések, repedések keletkezhetnek, valamint a készülék meghibásodhat.
- A vétel erőssége csökkenhet, ha a Bluetooth-antenna közelében fémtárgyak találhatók. (csak DNX5240BT)

Bluetooth-antenna-egység



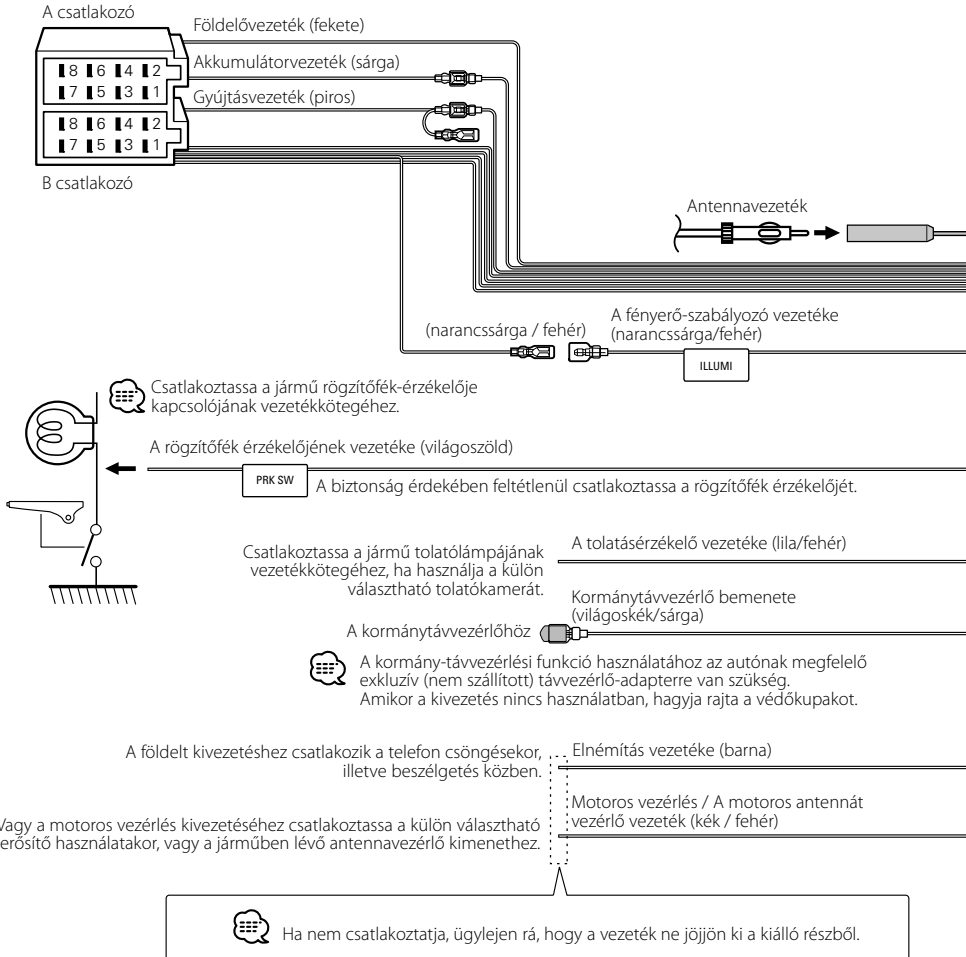

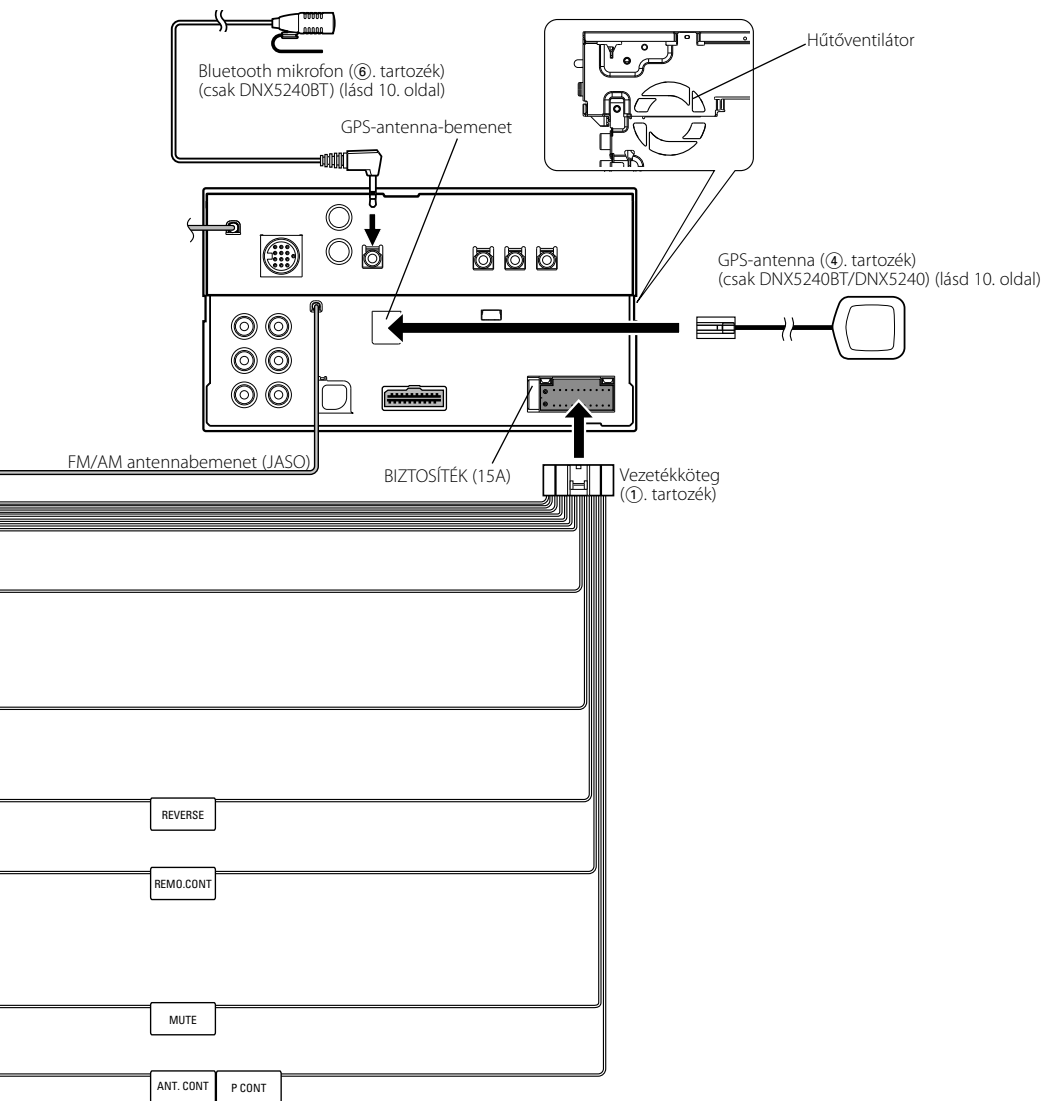

Útmutató a csatlakozók funkcióihoz

Az ISO-csatlakozók típuszámai	Kábel színe	Funkciók
Külső áramellátás csatlakozója		
A-4	Sárga	Akkumulátor
A-5	Kék/fehér	Áramellátás-szabályozás
A-6	Narancssárga/fehér	Fényerő-szabályozó
A-7	Piros	Gyújtás (ACC)
A-8	Fekete	Földelés
Hangszóró-csatlakozó		
B-1	Lila	Jobb hátsó (+)
B-2	Lila/fekete	Jobb hátsó (-)
B-3	Szürke	Jobb első (+)
B-4	Szürke/fekete	Jobb első (-)
B-5	Fehér	Bal első (+)
B-6	Fehér/fekete	Bal első (-)
B-7	Zöld	Bal hátsó (+)
B-8	Zöld/fekete	Bal hátsó (-)

▲ VIGYÁZAT

Az ISO-csatlakozó csatlakoztatása

ISO-csatlakozók esetében a tűk elrendezése függ a jármű típusától. Az egység károsodásának elkerülése érdekében ügyeljen a vezetékek megfelelő bekötésére.

A vezetékkegység alapbekötését az alábbi [1] részben ismertetjük. Ha az ISO-csatlakozó tűi a [2] vagy [3] pontban ismertetettek szerint vannak beállítva, az ábrán látható bekötést hajtsa végre.

Volkswagen stb. járműbe való szerelésekor mindenképp kösse át a vezetékeket az alábbi [2] pontban ismertetett módon.

- [1] (Alapbeállítás) A jármű ISO-csatlakozójának A-7 tűje a gyújtással van összekötve, az A-4 tű pedig az állandó áramforráshoz csatlakozik.

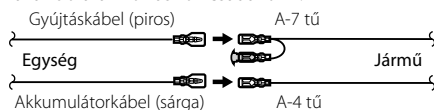

- [2] A jármű ISO-csatlakozójának A-7 tűje az állandó áramforráshoz csatlakozik, az A-4 tű pedig a gyújtással van összekötve.

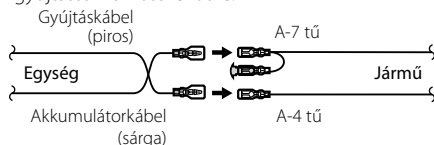

- [3] A jármű ISO csatlakozójának A-4 tűje semmihez sem csatlakozik, az A-7 tű pedig az állandó áramforráshoz csatlakozik (vagy: az A-7 és az A-4 tű egyaránt az állandó áramforráshoz csatlakozik).

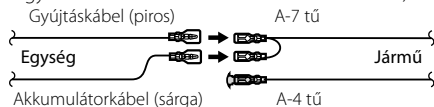

- A fenti [3] pont szerinti csatlakoztatás elvégzése nyomán az egység áramellátása nem lesz összekötve a gyújtással. Ezért mindig kapcsolja ki az egység áramellátását, amikor a gyújtást kikapcsolja. Az egység áramellátásának a gyújtással való összekötéséhez csatlakoztassa a gyújtáskábelt (ACC...piros) ahhoz az áramforráshoz, amely a slusszkulccsal be- és kikapcsolható.

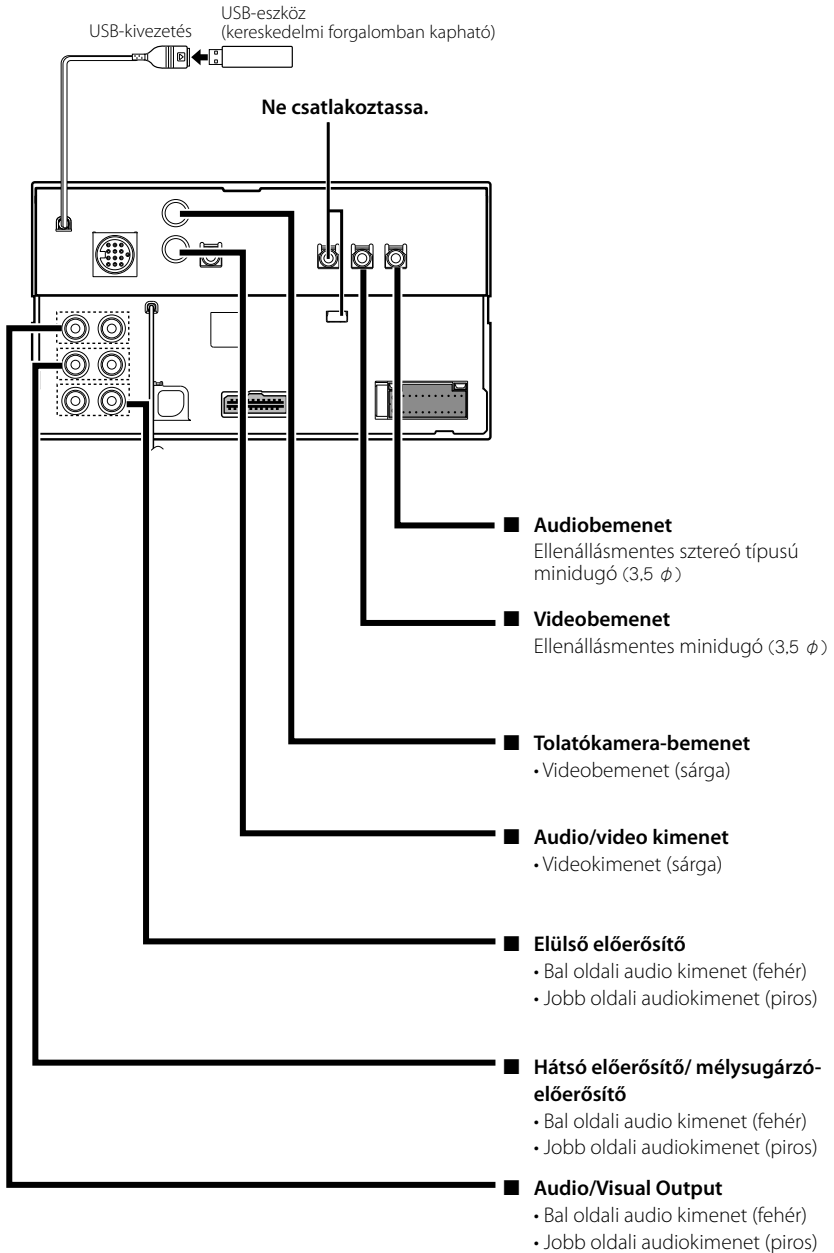

Külön választható tartozékok csatlakozása

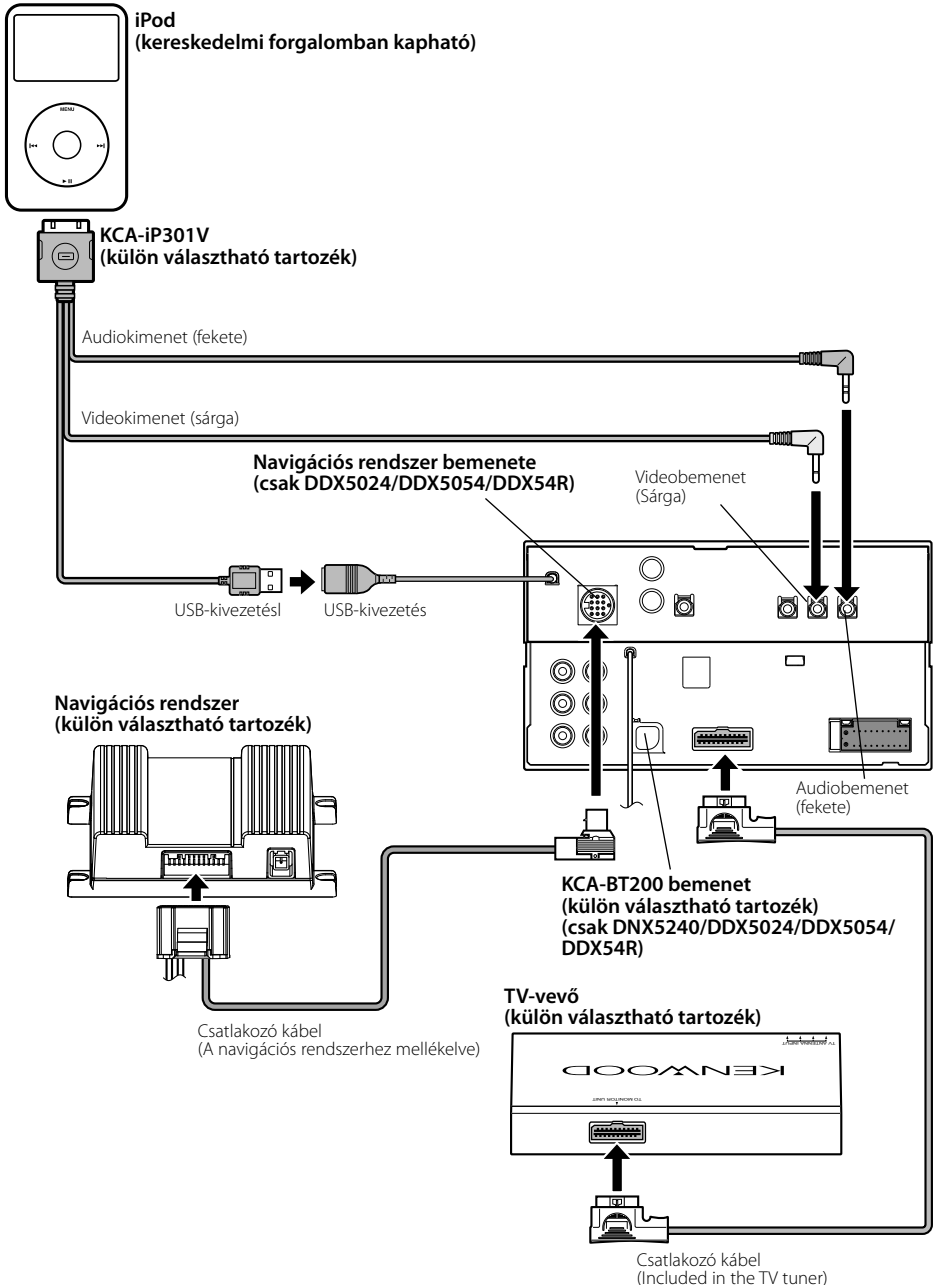

A monitor / lejátszó egység telepítése

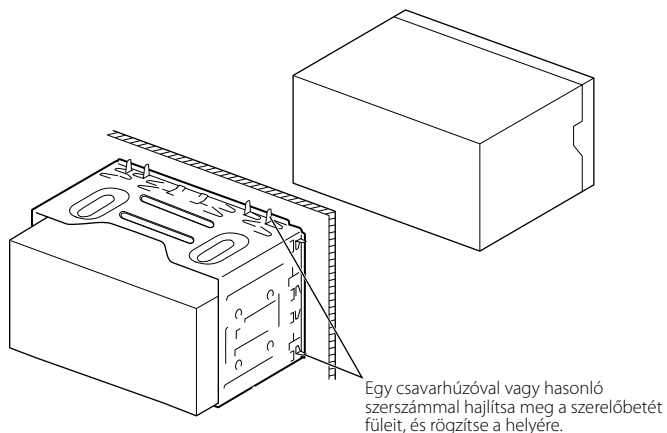

Ügyeljen rá, hogy az egység biztosan legyen rögzítve a helyén. Az egység instabilitása hibás működést okozhat (pl. hangkimaradás léphet fel).

Az előlap felszerelése (csak DNX5240BT/DNX5240/DDX5024)

1. Erősítse a ③. tartozékot az egységhez.

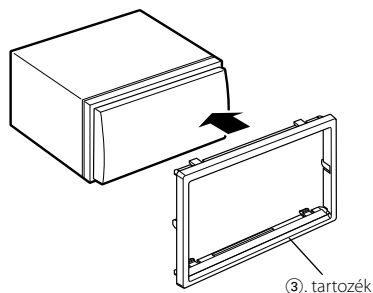

Az előlap felszerelése (csak DDX5054/DDX54R)

General Motors típusok esetén

1. Vágja ki a tartozékokat (7), hogy megfeleljen a központi konzolon lévő nyílás méretének.
2. Erősítse a (7) tartozékokat az egységhez.

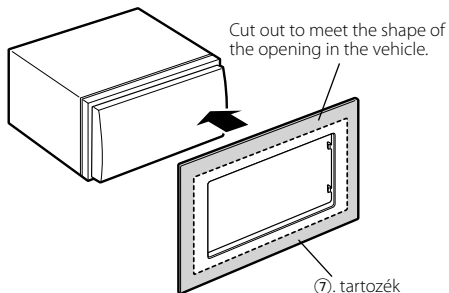

Volkswagen típusok esetén

1. Erősítse a (3) tartozékokat az egységhez.

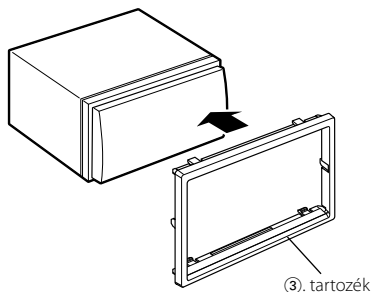

Toyota/Scion típusok esetén

1. Vágja ki a tartozékokat (7) az ábrán jelzett módon.

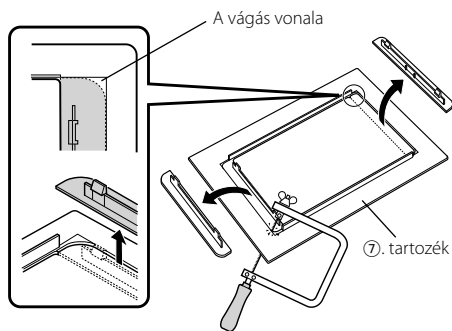

2. Hajtsa össze a kétoldali ragasztócsíkokat (8) tartozék) a kivágott nyílás mellett, ragassza a (7) -es tartozékra, majd vágja ki a középrészét az ábra szerint. 2 darab (8) -as tartozékokat használjon 1 kivágott (7) -es tartozékhoz.
3. Szerelje föl a kivágott (7) -es tartozékokat a készülékre.

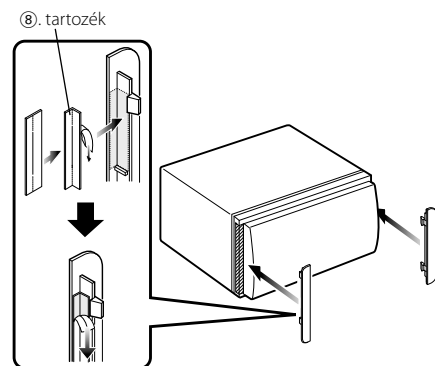

A GPS-antenna beszerelése (csak DNX5240BT/DNX5240)

A GPS-antennát a jármű belsejébe kell beszerelni. A GPS-műholdjelek vételének megkönnyítése érdekében a lehető legvízszintesebben kell beszerelni.

A GPS-antenna járműbe szereléséhez:

1. Tisztítsa meg a műszerfalat vagy egyéb rögzítési felületet.
2. Húzza le a fémlemez (⑤. tartozék) alján lévő ragasztócsíkról a védőfóliát.
3. Nyomja rá határozottan a fémlmezt (⑤. tartozék) a műszerfalra vagy egyéb rögzítési felületre. A fémlemez (⑤. tartozék) szükség esetén a felület alakjának megfelelően meghajlítható.
4. Helyezze a GPS-antennát (④. tartozék) a fémlmez tetejére (⑤. tartozék).

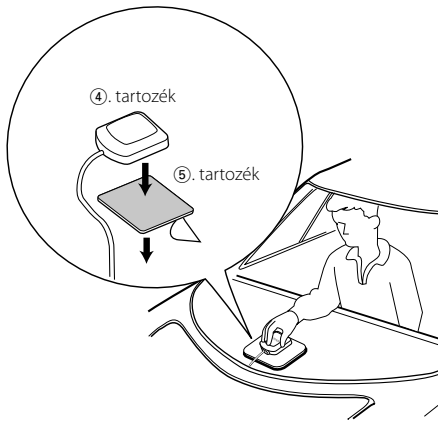

- Az autó típusától függően előfordulhat, hogy a GPS-műholdjelek vételére belső beszerelés esetén nincs mód.
- A GPS-antennát a mobiltelefontól, illetve egyéb adóantennáktól legalább 12 hüvelyk (30 cm) távolságban lévő helyre kell szerelni. A GPS-műholdjelek interferálhatnak az efféle távközlési eszközök jeleivel.
- A GPS-antenna (fém)festékkel történő befestése nyomán a teljesítmény csökkenhet.

A mikrofonegység beszerelése (csak DNX5240BT)

1. Ellenőrizze a mikrofon beszerelésének helyét (⑥. tartozék).
2. Távolítsa el az olajat és a szennyeződések a rögzítési felületről.
3. Szerelje be a mikrofont.
4. Csatlakoztassa a mikrofon vezetékét a kihangosítóegység dobozához, és ragasztószalaggal vagy hasonlóval több ponton rögzítse.

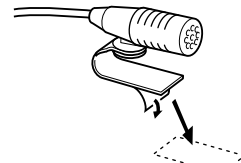
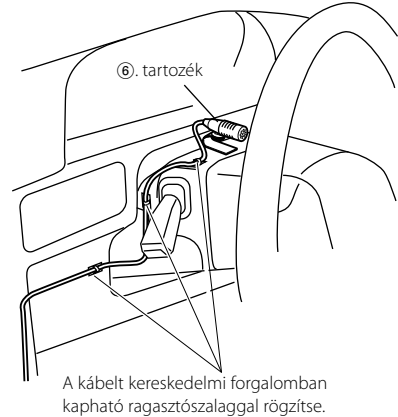

A fenti példán bemutatott helyre történő rögzítéséhez húzza le egy kétoldalas ragasztószalag védőfóliáját.

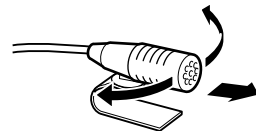

A mikrofont állítsa a vezető irányába.



A mikrofont a mobiltelefontól a lehető legtávolabb szerelje fel.

A monitor / lejátzó egység eltávolítása

A keménygumi keret eltávolítása (előlap)

1. Fogja be a rögzítő tűskéket a ②. eltávolító szerszámba, és távolítsa el az alsó részben lévő két reteszt. Engedje le a keretet, és húzza előre az ábrán látható módon.

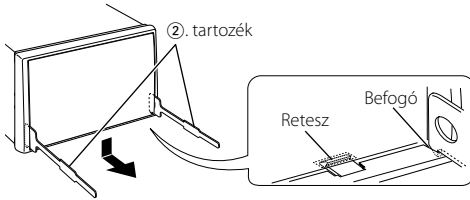

- A felső részben lévő keret ugyanilyen módon távolítható el.

2. Az alsó rész eltávolítása után távolítsa el a két felső részt is.

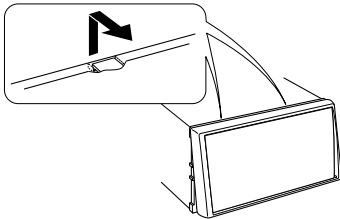

Az egység eltávolítása

1. Távolítsa el a keménygumi keretet <A keménygumi keret eltávolítása> című részben ismertetett módon.
2. Helyezze be mélyen a két ②. eltávolító szerszámot a két oldalon lévő rébe az ábrán jelzettek szerint.

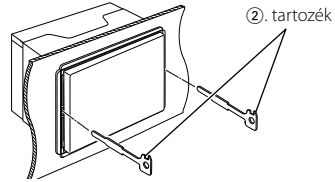

3. Nyomja le az eltávolító szerszámot az aljára, és húzza ki félig az egységet, miközben befelé nyomja.

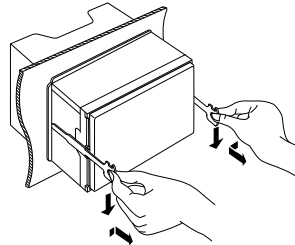

- Ügyeljen rá, hogy az eltávolító szerszám befogótüskéi ne sértsék meg.

4. Pull the unit all the way out with your hands, being careful not to drop it.

