

# KENWOOD

GPS NAVIGACIJSKI SISTEM

## DNX5240BT

## DNX5240

MONITOR Z DVD SPREJEMNIKOM

## DDX5024

## DDX5054

## DDX54R

---

## PRIROČNIK ZA UPORABO

Kenwood Corporation



Slovenia/00 (KEE)

# Pregled vsebine

<b>Uporaba priročnika</b>	<b>4</b>
<b>Pred uporabo</b>	<b>6</b>
<b>Opombe</b>	<b>7</b>

<b>Osnovno upravljanje</b>	<b>10</b>
----------------------------	-----------

<b>Upravljanje z navigacijsko napravo</b>	<b>14</b>
Uporaba navigacijskega sistema	14
Prekinitev ekrana z ostalimi viri z ekranom z navigacijskimi informacijami (Le DNX5240BT/DNX5240)	14
Upravljanje drugih virov med prikazovanjem navigacijskega ekrana	15

<b>Upravljanje z iPod-om</b>	<b>31</b>
Priklop iPod-a	31
Funkcije na plošči za enostavno upravljanje	31
Funkcije na ekranu za upravljanje	32

<b>Predvajanje DVD-ja/VCD-ja</b>	<b>16</b>
Funkcije na ekranu za predvajanje	16
Funkcije na plošči za enostavno upravljanje	17
Funkcije na ekranu za upravljanje	17
Meni DVD plošče	18
Povečava pri VCD-ju	20

<b>Upravljanje z USB napravo</b>	<b>34</b>
Funkcije na plošči za enostavno upravljanje	34
Funkcije na ekranu za upravljanje	34
Izbira mape	36

<b>Poslušanje glasbenih plošč in zvokovnih datotek</b>	<b>21</b>
Funkcije na ekranu za upravljanje	21

<b>Gledanje televizije</b>	<b>37</b>
Funkcije na ekranu TV	37
Funkcije na plošči za enostavno upravljanje	37
Funkcije na ekranu za upravljanje	38
TV meni (samo s priključenim KTC-D500E, ki je na voljo kot dodatna oprema)	39
Iskalni način	39
Samodejno shranjevanje postaj	39
Ročno shranjevanje postaj	40
Izbira imena postaje	40

<b>Predvajanje video datotek/slikovnih datotek</b>	<b>23</b>
Funkcije na ekranu za predvajanje	23
Funkcije na plošči za enostavno upravljanje	24
Funkcije na ekranu za upravljanje	24
Nastavitev slike	25

<b>Bluetooth upravljanje zvoka</b>	<b>41</b>
Pred uporabo	41
Funkcije na ekranu za upravljanje	41

<b>Poslušanje radia</b>	<b>26</b>
Funkcije na ekranu za upravljanje	26
Iskalni način	27
Samodejno shranjevanje postaj	28
Ročno shranjevanje postaj	28
Radijsko besedilo	29
Prometne informacije	29
Iskanje po vrsti programa	30

**Utišanje zvoka pri sprejemu telefonskega klica 42**

Utišanje zvoka pri sprejemu telefonskega klica 42

**Vnos znakov 43**

Uporaba ekrana za vnos znakov 43

**Nastavitev monitorja 44**

Nastavitev monitorja 44

**Nastavitev naprave za prostoročno telefoniranje 45**

Pred uporabo 45  
Prenašanje telefonskega imenika 45  
Ekran za upravljanje 45  
Sprejem klica 46  
Klicanje z vnosom telefonske številke 47  
Hitro klicanje 47  
Upravljanje tonskih storitev 48  
Klicanje preko telefonskega imenika 48  
Klicanje s pomočjo seznama odhodnih/ dohodnih klicev 50  
Klicanje s prepoznavo glasu 50  
Nastavitev telefona za prostoročno telefoniranje 51  
Registracija glasu 52  
Ključna beseda registracije glasu 53  
Prednastavitev telefonske številke 54  
SMS (Short Message Service) 55

**Nastavitveni meni 56**

Nastavitveni meni 56  
Nastavitev zvoka 56  
Nastavitev crossover omrežja 57  
Nastavitev DVD-ja 57  
Nastavitev jezika 58  
Nastavitev ravni otroške zaščite 59  
Nastavitev DivX-a 60  
Nastavitev sistema 60  
Koordinacija barv plošče 61  
Nastavitev AV vmesnika 62  
Uporabniški vmesnik 64  
Nastavitev gumba za neposredni vir 65  
Izbira slike za ozadje 66  
Izbris ozadja 66  
Izbira ozadja 67  
Nastavitev ekrana na dotik 67  
Nastavitev ure 68  
Nastavitev monitorja 68  
Nastavitev varnostne šifre 70  
Deaktivacija varnostnega gesla 71  
Nastavitev iPod-a 71  
Nastavitev televizije 72  
Nastavitev RDS-a 72  
Nastavitev Bluetooth 73  
Registracija Bluetooth enote 73  
Registracija PIN kode Bluetooth enote 74  
Registracija posebne Bluetooth enote 75  
Povezava Bluetooth enote 75  
Brisanje Bluetooth enote 76  
Podatki o programski opremi 76  
Nastavitev pomnilnika 77

**Nastavitev zvoka 78**

Meni za nastavitev zvoka 78  
Nastavitev zvoka 78  
Upravljanje izenačevalnika 79  
Nastavitev tona 80  
Nastavitev območja 80

**Daljinski upravljalnik 82**

Vstavljanje baterije 82  
Izbirno stikalo daljinskega upravljalnika 82  
Osnovni postopki (AUD način) 83  
DVD/VCD/CD/Zvokovne datoteke (DVD način) 84  
TV (TV način) 85  
Radio (AUD način) 86

**DVD jezikovne kode 88****Pomoč? Napaka 89****Pomoč? Odpravljanje težav 90****Tehnični podatki 92**

# Uporaba priročnika

V tem priročniku so funkcije pojasnjene s pomočjo slik.

Prikazi služijo čimjasnejši razlagi funkcij. Iz tega razloga se lahko razlikujejo od dejanskih prikazov ali pa so prikazana majhna odstopanja.

▼ : Nadaljevanje v naslednjo vrstico.  
● : Konec.

**Se nadaljuje na naslednji strani**  
Navodila se nadaljujejo na naslednji strani.  
Obrnite stran, da boste lahko prebrali še preostala navodila.

## Iskalni način

Določitev načina iskanja postaj.



Ob vsakem pritisku na gumb vam je na voljo ena od naslednjih možnosti.

Prikaz	Nastavitev
"AUTO1"	Samodejna uglasitev na postajo z dobrim sprejemom.
"AUTO2"	Uglasitev na shranjene postaje po vrstnem redu.
"MANU"	Ročni preklon na naslednjo frekvenco.

## Ročno shranjevanje postaj

Shrani postajo, ki jo trenutno poslušate, v spomin.

### 1 Izberite postajo, ki jo želite shraniti

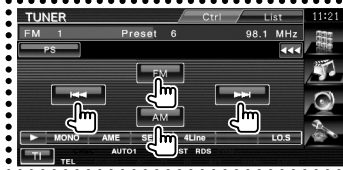

### 2 Vnesite jo v spomin



Pritiskajte, dokler se ne prikaže številka spominskega mesta.



◀ **Naslednja stran** ▶

Zgornji primer upravljanja z oznako se razlikuje od dejanskega.

...➔ **Pritisk**  
Pritisnite na gumb, ki je označen z .

...➔ **Sprememba prikaza**  
Z vsakim dejanjem se prikaz spremeni, kot je prikazano tukaj.

...➔ **Izbira elementa na ekranu**  
Izberite element na ekranu.  
Element izberete tako, da pritisnete na gumb na ekranu.

...➔ **Pritisnite in držite 1 sekundo ali dlje**  
Pritisnite na gumb, označen z  , in ga držite 1 sekundo ali dlje (2-3 sekunde).  
Naznanja, da morate pritisniti in držati gumb, dokler se funkcija ne sproži ali prikaz spremeni.  
Primer na sliki prikazuje, da morate gumb pritisniti in držati 1 sekundo.  
Gumb držite približno toliko sekund, kolikor je prikazano na uri.

### Ostale oznake



Opisani so pomembni varnostni ukrepi v izogib poškodbam itd.



Opisana so posebna navodila, dodatne razlage, omejitve in sklicevanja na ostale strani.



Prikazani so osnovni varnostni ukrepi in sklicevanja na ostale strani glede elementa.



Prikazana je začetna vrednost vsake nastavitve.



# Opombe

## Navigacijske enote, ki jih lahko povežete v to enoto (le DDX5024/DDX5054/DDX54R)

- KNA-G520\*
- KNA-G420\*
- KNA-G421V\*
- KNA-G421\*
- KNA-DV3200
- KNA-DV2200

\* Posodobite navigacijsko programsko opremo z najnovejšo različico. Za posodobitev programske opreme si pomagajte z navodili za uporabo navigacijske enote.

## iPod/iPhone, ki ga lahko priključite na to enoto

Made for

- iPod nano (1st generation)
- iPod nano (2nd generation)
- iPod nano (3rd generation)
- iPod nano (4th generation)
- iPod with video
- iPod classic
- iPod touch (1st generation)
- iPod touch (2nd generation)

Works with

- iPhone
- iPhone 3G

- iPod/iPhone programsko opremo nadgradite na najnovejšo izdajo.
- Preko te enote lahko upravljate z iPod-om/iPhone-om, tako da iPod/iPhone (komercialni izdelek) povežete s konektorjem »Dock« preko iPod povezovalnega kabla (KCA-iP301V). Izraz »iPod« v teh navodilih nakazuje iPod/iPhone, ki je povezan preko KCA-iP301 V (izbirni dodatek). S to napravo lahko krmilite naslednje iPod-e.
- S povezavo vašega iPod-a/iPhone-a na to enoto z izbirnim dodatkom iPod povezovalnim kablom (KCA-iP301V), lahko vašem iPod-a/iPhone-a dovajate električno energijo, ter polnite baterijo med predvajanjem glasbe. Seveda mora biti ta naprava vklopljena.

## Bluetooth enote, ki jih lahko priključite na to napravo (le DNX5240/DDX5024/DDX5054/DDX54R)

- KCA-BT200

## TV sprejemniki, ki jih lahko priključite na to napravo

- KTC-D500E
- KTC-V301E
- KTC-V300E

## Seznam podprtih medijev

Vrsta medija	Standard	Podpora	Opomba
DVD	DVD Video	○	
	DVD Audio	×	
	DVD-R	○	Predvajanje formatov MP3/WMA/AAC/JPEG/MPEG/DivX
	DVD-RW	○	Večmejno/večsejno/ (predvajanje je odvisno od pravič)
	DVD+R	○	Združljivo z 8-cm (3 colski) ploščami
	DVD+RW	○	
	DVD-R DL (Dual layer) (dvoplastni)	○	
	DVD+R DL (Double layer) (dvoplastni)	○	Samo video format
	DVD-RAM	×	
	CD	Glasbeni CD	○
	CD-ROM	○	Predvajanje MP3/WMA/AAC/JPEG/DivX
	CD-R	○	Podpira večsejno zapisovanje
	CD-RW	○	Paketno zapisovanje ni podprto.
	DTS-CD	○	
	Video CD (VCD)	○	
	Super video CD	×	
	Photo CD	×	
	CD-EXTRA	△	Predvaja lahko samo glasbeno sejo CD-ja.
	HDCD	△	Kakovost zvoka običajne glasbe na CD-ju
	CCCD	×	
Ostali	Dualdisc	×	
	Super audio CD	△	Predvaja lahko samo CD plast.

○ : Predvajanje je možno.

△ : Predvajanje je omejeno.

× : Predvajanje ni možno.



- Ko kupujete vsebine, ki omogočajo DRM (upravljanje pravic digitalnih vsebin), preverite registracijsko kodo v poglavju <Nastavitev DivX-a> (stran 60). Registracijska koda se zaradi zaščite proti presnemavanju spremeni vsakokrat, ko predvajate datoteko s prikazano registracijsko kodo.

## Uporaba "DualDisc"

Če v tej napravi predvajate "DualDisc", se lahko površina plošče, s katere se ne predvaja, pri vstavljanju ali odstranjevanju opraska. Ker površina glasbenega CD-ja ni v skladu s CD standardom, je lahko predvajanje onemogočeno.

("DualDisc" je plošča, ki na eni površini vsebuje signale DVD standarda, na drugi pa signale glasbenega CD-ja.)

## Zvokovne datoteke

### • Podprte zvokovne datoteke

AAC-LC (.m4a), MP3 (.mp3), WMA (.wma)



• Če je glasba običajnega CD-ja in ostalih sistemov predvajanja posneta na isto ploščo, se predvaja samo sistem predvajanja, ki je bil posnet pri zadnjem aranžmaju.

### • Podprti mediji

CD-R/RW/ROM, DVD±R/RW

### • Podprt diskovni datotečni format

ISO 9660 Level 1/2, Joliet, Romeo, Dolgo datotečno ime.

### • Podprte USB naprave

Razred USB naprave za shranjevanje, iPod z KCA-iP301V

### • Podprt datotečni sistem USB naprave

FAT16, FAT32

Čeprav so zvokovne datoteke narejene v skladu z zgoraj omenjenimi standardi, predvajanje včasih ni možno, odvisno od vrste in stanja medija ali naprave.

### • Vrstni red predvajanja zvokovnih datotek

Spodaj je prikazan primer drevesne strukture map/datotek, kjer je vrstni red predvajanja ① do ⑩.

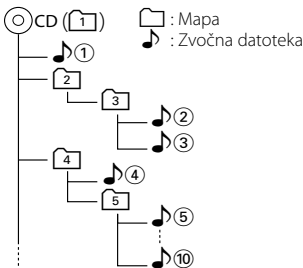

Spletna navodila o avdio datotekah so na strani [www.kenwood.com/audiofile/](http://www.kenwood.com/audiofile/). V teh spletnih navodilih so podrobne informacije in opombe, ki v teh navodilih niso navedena. Prepričajte se, da ste podrobno prebrali tudi ta spletna navodila.

## Video datoteke

### • Podprte video datoteke

MPEG1, MPEG2, DivX

### • Pripone

mpg, mpeg, divx, div, avi

### • Sprejemljivi mediji

CD-R/RW/ROM, DVD±R/RW, VCD, razred USB naprav za masovno shranjevanje, iPod z KCA-iP301V

Sprejemljive plošče, formati plošč, datotečni sistem USB naprave, imena datotek in map ter zaporedje predvajanja je zanje isti kot za avdio datoteke. Glejte <Zvokovne datoteke>.

## Slikovne datoteke

### • Podprte slikovne datoteke

JPEG

### • Pripone

jpg, jpeg

### • Sprejemljivi mediji

CD-R/RW/ROM, DVD±R/RW, razred USB naprav za masovno shranjevanje

Sprejemljive plošče, formati plošč, datotečni sistem USB naprave, imena datotek in map ter zaporedje predvajanja je zanje isti kot za avdio datoteke. Glejte <Zvokovne datoteke>.

## O napravi USB

- V teh navodilih se beseda "USB naprava" uporablja za bliskovne pomnilnike in digitalne avdio predvajalnike, ki imajo USB terminale.
- Ko povežete USB napravo v to enoto, slednjo lahko polnite in tako zagotavljate napajanje.
- Namestite napravo USB na mesto, kjer vas ne bo ovirala med vožnjo.
- Ne morete povezati USB naprave preko USB žarišča in multi čitalnika kartic.
- Izdelujte varnostne kopije glasbenih datotek, ki jih uporabljate z napravo. Datoteke se lahko izbršejo glede na pogoje delovanja naprave USB. Za škodo, ki nastane z izbrisom shranjenih podatkov, ne prevzemamo odgovornosti.
- Napravi ni priložena naprava USB. Naprave USB morate dokupiti.
- Ko povežete USB napravo, priporočamo uporabo CA-U1EX (opcija). Če uporabite kak drug kabel, ki ni združljiv z USB, ne jamčimo normalnega predvajanja. Povezava s kablom, daljšim od 5 metrov, lahko povzroči nenormalno predvajanje.



## Regijske kode sveta

DVD predvajalniki so opremljeni z regijsko kodo, ki ustreza državi ali trgu, na katerem se prodajajo, kot je prikazano na naslednjem zemljevidu.

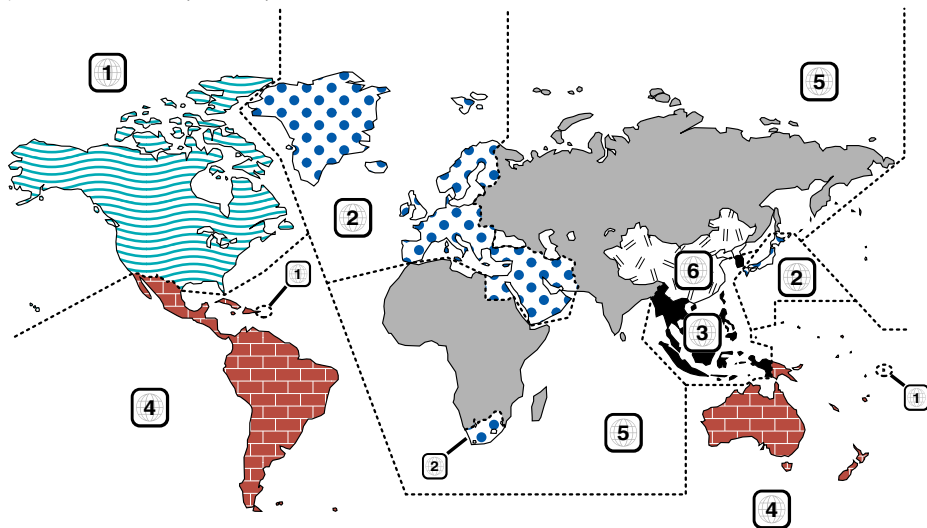

## Oznake na DVD ploščah

Simbol	Opis
	Označuje regijsko številko. S tem simbolom označene plošče lahko predvajate v vsakem DVD predvajalniku.
	Označuje število zvočno posnetih jezikov. V filmu je lahko posnetih največ 8 jezikov. Izberete lahko najljubši jezik.
	Označuje število posnetih jezikov podnaslovov. Posnetih je lahko največ 32 jezikov.
	Če ima DVD plošča scene, ki so posnete z različnih kotov, lahko izberete najljubši kot.
	Označuje razmerje slike. Simbol na levi označuje, da je slika z razmerjem (16:9) prikazana na običajnem televizorju z razmerjem slike (4:3) in črnim pasom nad in pod sliko (letter box).

## Oznake omejitve predvajanja

Če vstavite ta DVD, so lahko nekatere funkcije te naprave, kot je predvajanje, omejene, kar je odvisno kraja predvajanja DVD-ja. V tem primeru se na ekranu pojavijo naslednje oznake. Za več informacij pogledjte v navodila za uporabo plošče.

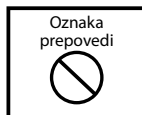

## Plošče s časovno omejitvijo uporabe

Plošč s časovno omejitvijo uporabe ne puščajte v tej napravi. Če vstavite ploščo, katere omejitev uporabe je že potekla, je verjetno ne boste več mogli odstraniti iz naprave.

# Osnovno upravljanje

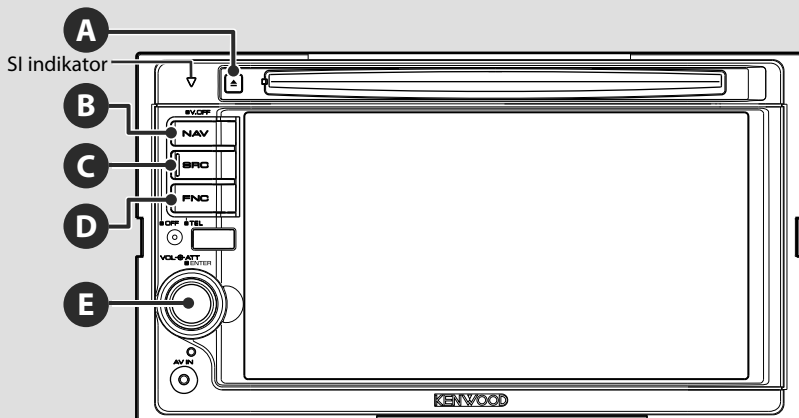

**C**

## Vklop in izklop naprave (ON/OFF)

Pritisnite na gumb, da vklopite napravo.

Če gumb pritisnete in držite 1 sekundo ali dlje, se naprava izklopi.

**B**

## Preklop na navigacijski sistem

Za vklop ekrana navigacijskega sistema pritisnite na gumb.

**E**

## Nastavitev glasnosti

Obrnite v zeleno smer nastavitve glasnosti.

**E**

## Utišanje zvoka

Pritisnite za povečanje glasnosti.

Pritisnite ponovno, če želite izklopiti utišanje zvoka.

## Predvajanje z USB naprave

Ko povežete USB napravo, se predvajanje začne samodejno.

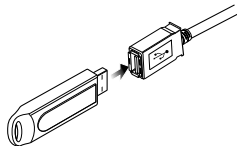

- Če izberete USB vir in USB naprava ni priključena, se prikaže napis "No Device" (ni naprave).
- Če se predvajanje prekine in nato ponovno začne, se le-to začne tam, kjer je bilo nazadnje prekinjeno. Če tudi USB napravo izključite in ponovno priključite, se predvajanje začne tam, kjer je bilo nazadnje prekinjeno, razen če je bila vsebina USB naprave spremenjena.
- Prepričajte se, da je USB naprava dobro priključena.

## Odstranitev USB naprave

Pritisnite na  na ekranu za upravljanje USB, da vstopite v način za izklop USB naprave, in nato odstranite USB napravo. Glejte <Upravljanje z USB napravo> (stran 34).



- Če odstranite USB napravo, preden vstopite v način za izklop te naprave, lahko poškodujete podatke v napravi USB.

**C**

## Izbira vira

Pritisnite za prikaz ekrana izbire vira. Dotaknite se gumba za vir in izberite želenega.

### Ekran izbire vseh virov

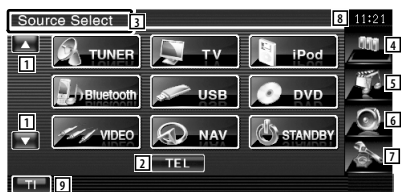

### Ekran izbire priljubljenih virov



- 1 Pomikanje po prikazu virov.
- 2 Prikaz ekrana za prostoročno upravljanje z napravo. (stran 45)
- 3 Za izbris gumbov držite vsaj 2 sekundi. Za ponoven prikaz gumbov se dotaknite ekrana.



- Prikazani vir je odvisen od vrste priključene naprave. Poleg tega ne morete pritisniti na gumb trenutno nedostopnega vira.

### Naslednji gumbi so vedno prikazani na ekranu izbire vira in ekranu upravljanja z viri.

- 4 Prikáže Source Select screen (ekran za izbiro vira). Ekran ob dotiku gumba preklopi med polno izbiro in izbiro priljubljenih virov.
- 5 Prikaz ekrana za upravljanje z viri.
- 6 Prikáže Audio Control Menu screen (ekran z menijem za upravljanje z zvokom). (stran 78)
- 7 Prikáže ekran z nastavitvenim menijem. (stran 56)
- 8 Prikaz ure
- 9 Vklop (On) ali izklop (Off) prometnih informacij. (stran 29)



- Le DNX5240/DDX5024/DDX5054/DDX54R:  
Če Bluetooth enota ni povezana, se ne bo pojavilo [TEL].

- 10 Prikáže ekran za izbiro vseh virov.



- Za registracijo pogosto uporabljenih gumbov za vire na ekranu priljubljenih virov, si oglejte <Nastavitev gumba za neposredni vir> (stran 65).

**A**

## Predvajanje plošče

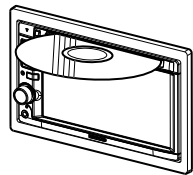

Ko vstavite ploščo v režo, se začne predvajati.  
Če se med predvajanjem video plošče pojavi meni, izberite želeno možnost.



- Glejte <Seznam podprtih medijev> (stran 7) za seznam podprtih plošč in formatov.

## Odstranitev plošče

Pritisnite gumb [▲] (Izvrzi).

## Osnovno upravljanje

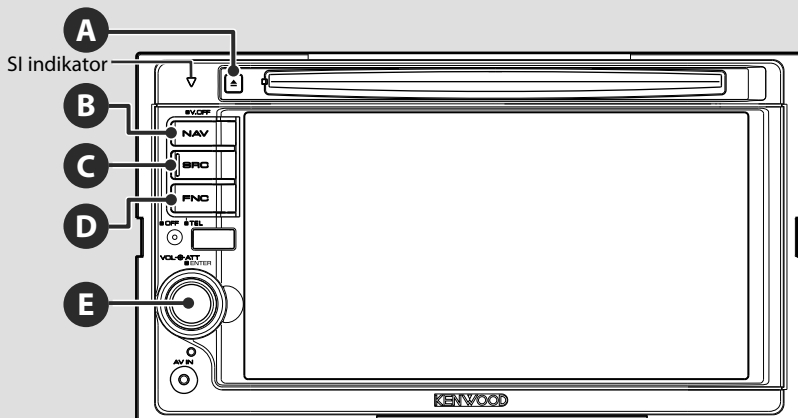

**D**

### Preklopi na prostoročno upravljanje

Pritisnite za dlje kot 1 sekundo, za priklop na ekran prostoročnega upravljanja.

Pritisnite ponovno za dlje kot 1 sekundo, da ponovno preklopite na normalni prikaz.

**B**

### IZKLOPI prikazovalnik

Pritisnite za dlje kot 1 sekundo, da izklopite ekran.

Pritisnite gumb [NAV], [SRC] ali [FNC], oziroma se dotaknite zaslona in ponovno preklopite na normalni prikaz.



- Funkcije gumba [NAV] lahko spremenite v funkcijo pogleda nazaj. Za nastavev funkcije gumba [NAV] si oglejte <Nastavev sistema> (stran 60).

### Predvajanje zunanega predvajalnika

Povežite zunanji predvajalnik, npr. avdio predvajalnik, v vtičnico AV IN. Za povezavo zunanjega predvajalnika priporočamo uporabo dodatnega kabla CA-C3AV.



**D**

## Preklapljanje med prikazi funkcijskega ekrana

Ob vsakem pritisku na gumb se prikazi funkcijskega ekrana spreminjajo v naslednjem vrstnem redu.

Navigacijski ekran

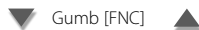

Pojavijo se gumbi za enostavno upravljanje.

Ekran Slika ali Video predvajanje



Pojavijo se gumbi za enostavno upravljanje.

Source Control Screen (ekran za upravljanje vira)



Pojavi se navigacijska informacija.\*

\*Le DNX5240BT/DNX5240

### Navigacijski ekran



Gumb za enostavno upravljanje

### Ekran Slika ali Video predvajanje



Gumb za enostavno upravljanje



- Za funkcije gumbov za enostavno upravljanje, si oglejte <Upravljanje drugih virov med prikazovanjem navigacijskega ekrana> (stran 15).

### Source Control Screen (ekran za upravljanje vira)



Navigacijska informacija  
(Le DNX5240BT/DNX5240)



- Za funkcije gumbov za navigacijskih informacij, si oglejte <Prekinitve ekrana z ostalimi viri z ekranom z navigacijskimi informacijami> (stran 14).

**E**

## Pregled seznama in izbira

Ko je prikazan ekran s seznamom virov, pritisnite nanj za dlje kot 1 sekundo in tako omogočite njegovo urejanje.

Preglejte ga v želeni smeri. Potrdite izbiro s pritiskom.

Pritisnite ponovno za dlje kot 1 sekundo in se vrnite v način upravljanja glasnosti.

### Primer: Seznam vira DVD MEDIA



# Upravljanje z navigacijsko napravo

Nastavitev in upravljanje s funkcijami navigacijskega sistema.

## Uporaba navigacijskega sistema

Prikaz ekrana navigacijskega sistema in dostop do funkcije navigacije.

### 1 Prikaz ekrana za navigacijo



### 2 Nastavitev funkcije navigacijskega sistema

Pritisnite na gumb za navigacijski sistem na ekranu. Za informacije o uporabi navigacijskega sistema glejte priloženi PRIROČNIK ZA UPORABO NAVIGACIJSKEGA SISTEMA.



- Navigacijski sistem lahko nastavljate, ko na ekranu ni prikazano nič. Če je na ekranu kaj prikazano, kot npr. plošča za enostavno upravljanje, to izbrišite.
- Za DDX5024/DDX5054/DDX54R, je treba povezati dodatni navigacijski sistem. Za povezljive navigacijske enote so oglejte <Navigacijske enote, ki jih lahko povežete v to enoto> (stran 7).

## Prekinitev ekrana z ostalimi viri z ekranom z navigacijskimi informacijami (Le DNX5240BT/DNX5240)

Prekine ekran z drugimi viri in prikaže informacije ter nasvete.

### Med prikazanim ekranom za upravljanje:

Se na spodnjem delu ekrana navigacijska informacija.



- 1 Prikaže navigacijsko informacijo. Pri dotiku tega področja se pojavi navigacijski ekran.

## Upravljanje drugih virov med prikazovanjem navigacijskega ekrana

Med prikazom navigacijskega ekrana lahko upravljate z izbranim virom.

### 1 Prikaz gumbov za enostavno upravljanje



### Ko je izbran "DVD":

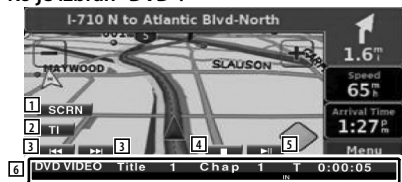

- 1 Prikaz ekrana za upravljanje.  
Glejte <Ekran za upravljanje> (stran 44).
- 2 Vklon (On) ali izklop (Off) prometnih informacij.
- 3 Med predvajanjem DVD-ja :  
Izbira poglavja.  
Med predvajanjem VCD-ja :  
Izbira scene (ko je PBC funkcija vklopljena) ali posnetka (ko je PBC funkcija izklopljena).  
Med predvajanjem CD-ja :  
Izbira skladbe.  
Med predvajanjem avdio datoteke, video datoteke ali slikovne datoteke :  
Izbira datoteke.
- 4 Prekinitev predvajanja.  
Če pritisnete dvakrat, se plošča ob naslednjem predvajanju začne predvajati od začetka. (le predvajanje DVD-ja)
- 5 Predvajanje ali pavza.
- 6 Pri dotiku tega področja se pojavi ekran z viri.

### Ko je izbran "USB" ali "iPod":

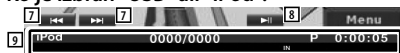

- 7 Med predvajanjem iPod-a :  
Preišče glasbo ali video.  
Med predvajanjem USB-ja :  
Izbira datoteke.
- 8 Predvajanje ali pavza.
- 9 Pri dotiku tega področja se pojavi ekran z viri.

### Ko je izbran "TUNER":



- 10 Uglasitev na postajo.
- 11 Izbira pasu (AM ali FM1/2/3).
- 12 Pri dotiku tega področja se pojavi ekran z viri.

### Ko je izbran "TV":



- 13 Izbira kanala.  
Uporabite <Iskalni način> (stran 39), če želite spremeniti nastavev ugaševanja kanalov.
- 14 Preklop med pasoma TV1 ali TV2.\*1
- 15 Preklop na način iskanja.\*1
- 16 Pri dotiku tega področja se pojavi ekran z viri.

### Ko je izbran "Bluetooth":



- 17 Izbira datoteke.
- 18 Predvaja.
- 19 Odmor.
- 20 Pri dotiku tega področja se pojavi ekran z viri.



- Ko se dotaknete osrednjega dela ekrana, se gumbi za enostavno upravljanje skrije.
- \*1Ni na voljo za dodatni digitalni TV sprejemnik KTC-D500E.

# Predvajanje DVD-ja/VCD-ja

DVD/VCD lahko predvajate s pomočjo različnih funkcij.



- Za osnovni način predvajanja DVD-ja/VCD-ja, glejte poglavje <Osnovno upravljanje> (stran 10).
- Na izbirnem stikalu daljinskega upravljalnika izberite način "DVD", glejte <Izbrino stikalo daljinskega upravljalnika> (stran 82).

## Funkcije na ekranu za predvajanje

Osnovne funkcije so na voljo tudi, ko je prikazan ekran za predvajanje.

### 1 Prikaže ekran za predvajanje

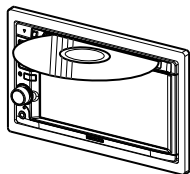

ali



[DVD] gumb na ekranu "Source Select"



### Ekran za predvajanje DVD-ja

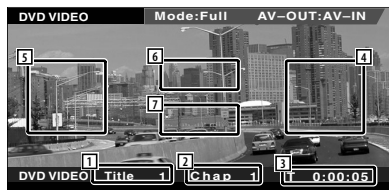

- 1 Prikaz številke naslova (title)
- 2 Prikaz številke poglavja (chapter)
- 3 Prikaz časa predvajanja

- 4 Področje iskanja naslednjega poglavja  
Izberite naslednje poglavje.
- 5 Področje iskanja prejšnjega poglavja  
Izberite prejšnje poglavje.
- 6 Področje gumbov menija za upravljanje z DVD-jem  
Prikaz gumbov menija za upravljanja s ploščo (stran 18).
- 7 Področje gumbov prikaza informacij

### Ekran za predvajanje VCD-ja

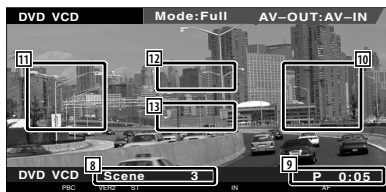

- 8 Prikaz številke scene/posnetka (scene/track)
- 9 Prikaz časa predvajanja
- 10 Področje iskanja naslednje scene/posnetka  
Izberite naslednjo sceno (scene) (ko je PBC funkcija vklopljena) ali posnetek (track) (ko je PBC funkcija izklopljena).
- 11 Področje iskanja prejšnje scene/posnetka  
Izberite prejšnjo sceno (scene) (ko je PBC funkcija vklopljena) ali posnetek (track) (ko je PBC funkcija izklopljena).
- 12 Področje gumbov za povečavo  
Prikaz gumbov za povečavo (stran 20).
- 13 Področje gumbov prikaza informacij



- Prikaz informacij se po približno 5 sekundah samodejno izbriše. Posodobljene informacije se lahko prikažejo samodejno.



## Funkcije na plošči za enostavno upravljanje

Prikaže gumbе za osnovne operacije.

- 1 Medtem, ko se predvaja vir, pritisnite gumb [FNC]



- 1 Iskanje poglavja (chapter) (med predvajanjem DVD-ja)  
Iskanje poglavja.  
Iskanje scene/posnetka (scene/track) (med predvajanjem VCD-ja)  
Izbira scene (ko je PBC funkcija vklopljena) ali posnetka (ko je PBC funkcija izklopljena).
- 2 Prekinitev predvajanja.  
Če pritisnete dvakrat, se plošča ob naslednjem predvajanju začne predvajati od začetka.
- 3 Predvajanje ali pavza.



- Ko je prikazan navigacijski ekran, pritisnite gumb [NAV] in tako preklopite na ekran za predvajanje vira.
- Ko se dotaknete osrednjega dela monitorja, se plošča za enostavno upravljanje skrije.

## Funkcije na ekranu za upravljanje

Prikaz ekrana z virom, če želite uporabiti različne funkcije predvajanja.

- 1 Medtem, ko se predvaja vir, pritisnite gumb [FNC]



### Med predvajanjem DVD-ja

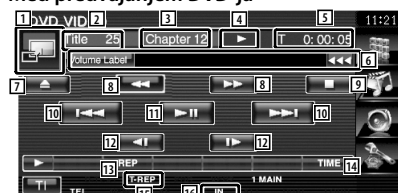

### Predvajanje VCD-ja



- 1 Preklopi na ekran za predvajanje.
- 2 Prikaz številke naslova (title) (med predvajanjem DVD-ja)
- 3 Prikaz številke poglavja/scene/posnetka (chapter/scene/track)
- 4 Prikaz načina predvajanja
- 5 Prikaz časa predvajanja
- 6 Prikaz oznake nosilca  
Ko se prikaže , se lahko pomikate po besedilu tako, da nanj pritisnete.
- 7 Izvrže ploščo.

Naslednja stran ►

- 8 Hitro predvajanje naprej ali hitro predvajanje nazaj.
- 9 Prekine predvajanje.  
Če pritisnete dvakrat, se plošča ob naslednjem predvajanju začne predvajati od začetka.
- 10 Izbira poglavja, scene ali posnetka.  
Ko med predvajanjem VCD-ja vklopite pavzo in se dotaknete tega gumba, vklopite upočasnjeno predvajanje kadrov (single-frame stepping).
- 11 Predvajanje ali pavza.
- 12 Upočasnjeno predvajanje naprej ali upočasnjeno predvajanje nazaj. (med predvajanjem DVD-ja)
- 13 Preklapljanje med možnostmi ponovnega predvajanja v naslednjem vrstnem redu.  
DVD: Ponovno predvajanje naslova (title), ponovno predvajanje poglavja (chapter), izklop ponovnega predvajanja (Off)  
VCD: Ponovno predvajanje posnetka (track), izklop ponovnega predvajanja (Repeat Off) (na voljo, ko je PBC izklopljen)
- 14 Preklapljanje med možnostmi prikaza časa predvajanja v naslednjem vrstnem redu.  
DVD: Poglavje (chapter), naslov (title), preostali naslovi  
VCD: Posnetek (track), plošča (disc), preostale plošče (na voljo samo, ko je PBC funkcija izklopljena)
- 15 Indikator funkcij
- 16 Se prikaže, ko vstavite ploščo.
- 17 Vklon (On) in izklop (Off) PBC funkcije VCD-ja.  
(samo v primeru uporabe VCD-ja verzije 2.0)
- 18 Se pojavi, ko je PBC vklopljen.
- 19 Indikator VCD različice

## Meni DVD plošče

Izberite možnost v meniju DVD plošče.

### 1 Prikaz menija za upravljanje s ploščo

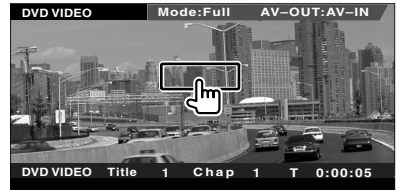

- 1 Priklic menija.
- 2 Vrnitev na meni plošče.
- 3 Izbira možnosti menija.
- 4 Vnos izbire menija.
- 5 Vrnitev na prejšnji prikaz menija.
- 6 Prikaz zgornjega menija (Top).
- 7 Osvetlitev.
- 8 Izbris menija za upravljanje s ploščo.

## Osvetlitev

Izberete lahko poglavje in naslov za DVD meni. Ko se dotaknete ekrana, lahko izberete DVD meni.



- Za prekinitve osvetlitve, pritisnite na gumb [FNC].

## 2 Izberite možnost menija plošče

### Meni plošče



- 9 Priklic upravljanja menija.
- 10 Spreminjanje kota slike. (samo med predvajanjem programa)

- 11 Spreminjanje jezika podnapisov. (samo med predvajanjem programa)
- 12 Spreminjanje jezika govora. (samo med predvajanjem programa)
- 13 Prikaz ekrana za povečavo.
- 14 Izbris menija za upravljanje s ploščo.

### Povečava



- 15 Ob vsakem dotiku vam je na voljo ena od 4 možnosti povečave (2-kratna, 3-kratna, 4-kratna, ali izklop (off)).
- 16 Pomikanje ekrana v zeleno smer.
- 17 Vrnitev v meni za upravljanje s ploščo.
- 18 Izbris menija za upravljanje s ploščo.

### Povečava pri VCD-ju

Prikaz povečanega VCD zaslona.

#### 1 Prikaz ekrana za povečavo



- 1 Ob vsakem dotiku vam je na voljo ena od 2 možnosti (2-kratna povečava ali izklop (off)).
- 2 Pomikanje ekrana v željeno smer.
- 3 Izbris gumba za nastavitve povečave.

# Poslušanje glasbenih plošč in zvokovnih datotek

Med predvajanjem CD-ja/zvokovne datoteke lahko priključite različne ekrane z nastavitvami.



- Za osnovni način predvajanja glasbene plošče/zvokovne datoteke glejte <Osnovno upravljanje> (stran 10).
- Glejte <Seznam podprtih medijev> (stran 7) za seznam podprtih plošč.
- Za predvajanje glejte <Zvokovne datoteke> (stran 8).

## Funkcije na ekranu za upravljanje

Prikaz ekrana z virom, če želite uporabiti različne funkcije predvajanja.

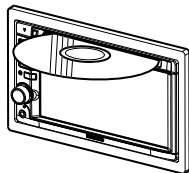

ali



[DVD] gumb na ekranu "Source Select"



## Med predvajanjem CD-ja

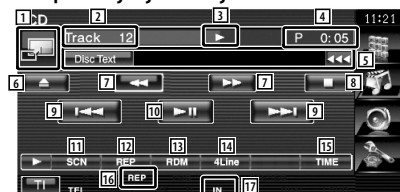

- 1 Preklopi na sliko ozadja.
- 2 Prikaz številke posnetka (skladbe)
- 3 Prikaz načina predvajanja
- 4 Prikaz časa predvajanja

- 5 Prikaz podatkov o skladbi  
Izbere besedilo plošče ali besedilo posnetka.  
Ko se prikaže , se lahko pomikate po besedilu tako, da nanj pritisnete.
- 6 Izvrže ploščo.
- 7 Hitro predvajanje naprej ali hitro predvajanje nazaj.
- 8 Prekinitev predvajanja vgrajenega predvajalnika plošč. Če pritisnete dvakrat, se plošča ob naslednjem predvajanju začne predvajati od začetka.
- 9 Izbira posnetka.
- 10 Predvajanje ali pavza.
- 11 Začetek ali prekinitev Scan Play-a (predvajanje začetkov skladb po vrstnem redu).
- 12 Ponovno predvajanje (posnetka, ki se predvaja).
- 13 Začetek ali prekinitev Random Play-a (predvajanje skladb po naključnem vrstnem redu).
- 14 Izbira števila vrstic, prikazanih na informacijskem zaslonu.
- 15 Izbira prikaza časa predvajanja med posnetki, ploščami in preostalim časom predvajanja plošče.
- 16 Indikator funkcij
- 17 Se prikaže, ko vstavite ploščo.

Naslednja stran ►

### Med predvajanjem zvokovne datoteke

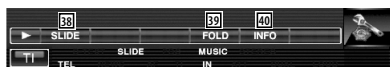
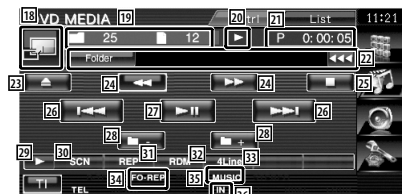

- 18 Preklopi na ekran za predvajanje. Če ni ekrana za predvajanje, je prikazana slika ozadja.
- 19 Prikaz številke mape in številke datoteke
- 20 Prikaz načina predvajanja
- 21 Prikaz časa predvajanja
- 22 Prikaz podatkov o glasbi  
Izbira imena mape, imena datoteke, naslova, imena izvajalca ali naslova albuma.  
Ko se prikaže **---**, se lahko pomikate po besedilu tako, da nanj pritisnete.
- 23 Izvrže ploščo.
- 24 Hitro predvajanje naprej ali hitro predvajanje nazaj.  
(Med prikazovanjem datotek JPEG ni na voljo.)
- 25 Prekine predvajanje.  
Če pritisnete dvakrat, se ploščo ob naslednjem predvajanju začne predvajati od začetka.
- 26 Izbira datoteke.
- 27 Predvajanje ali pavza.
- 28 Izbira mape.
- 29 Vkllop prikaza gumbov.
- 30 Začne ali zaustavi predvajanje Scan Play-a (ki zaporedno predvaja začetek vsake skladbe ali podatkov).
- 31 Ponovno predvajanje (izbranih datotek ali podatkov).

- 32 Začetek ali prekinitev Random Play-a (predvajanje datotek v izbrani mapi po naključnem vrstnem redu).
- 33 Izbira števila vrstic, prikazanih na informacijskem zaslonu.
- 34 Indikator funkcij
- 35 Indikator MUSIC, MOVIE ali PICTURE
- 36 Se prikaže, ko vstavite ploščo.
- 37 Ponovno predvajanje skladb ali podatkovnih datotek v izbrani mapi.
- 38 Zaporedoma prikaže slike v trenutno predvajani mapi.  
Če v trenutno predvajani mapi ni nobene slike, je prikazana začetna slika ozadja. Za informacijo o nastavitvi časa prikaza slike, glejte <Nastavitev sistema> (stran 60).
- 39 Med mapami in glasbenimi datotekami in lahko iščete v nadrejenem zaporedju.
- 40 Prikaz glasbenih podatkov (kot sta oznaka in lastnost vsebine) predvajane zvokovne datoteke.



- 41 Prikaz map in zvokovnih datotek  
Ob dotiku se mapa odpre, zvokovna datoteka pa začne predvajati.  
Ko se prikaže **---**, se lahko pomikate po besedilu tako, da nanj pritisnete.
- 42 Pomikanje po seznamu.
- 43 Pomik na najvišjo hierarhično raven.
- 44 Pomik na višjo hierarhično raven.
- 45 Prikaz trenutno predvajane datoteke.

# Predvajanje video datotek/slikovnih datotek

Med predvajanjem video datotek (MPEG 1, MPEG 2 in DivX datoteka) in slikovnih datotek (JPEG datoteka) lahko priključite različne ekrane za upravljanje.

## Funkcije na ekranu za predvajanje

Osnovne funkcije so na voljo tudi, ko je prikazan ekran za predvajanje.

### 1 Prikaže ekran za predvajanje

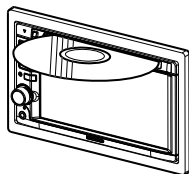

ali



[DVD] gumb na ekranu "Source Select"

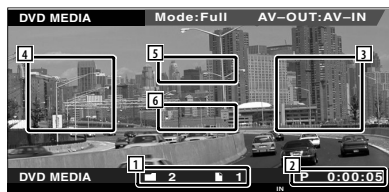

- 1 Prikaz številke mape/datoteke
- 2 Prikaz časa predvajanja
- 3 Področje iskanja naslednje datoteke  
Izberite naslednjo datoteko.
- 4 Področje iskanja prejšnje datoteke  
Izberite prejšnjo datoteko.

5 JPEG: Področje gumbov za nastavitve slike (stran 25)

DivX: Sub=Off (izklop podnapisov), Audio 1/1

MPEG: Preklopi na zaslon z možnostjo izbire jezika podnaslovov ter možnostjo izbire jezika zvoka.

6 Področje gumbov prikaza informacij



- Prikaz informacij se po približno 5 sekundah samodejno izbriše. Posodobljene informacije se lahko prikažejo samodejno.

## Funkcije na plošči za enostavno upravljanje

Prikaže gumbе za osnovne operacije.

- 1 Medtem, ko se predvaja vir, pritisnite gumb [FNC]



- 1 Izбира datoteke.
- 2 Prekine predvajanje.
- 3 Predvajanje ali pavza.



- Ko je prikazan navigacijski ekran, pritisnite gumb [NAV] in tako preklopite na ekran za predvajanje vira.
- Ko se dotaknete osrednjega dela monitorja, se plošča za enostavno upravljanje skrrije.

## Funkcije na ekranu za upravljanje

Prikaz ekrana z virom, če želite uporabiti različne funkcije predvajanja.

- 1 Medtem, ko se predvaja vir, pritisnite gumb [FNC]

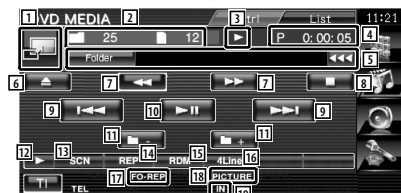

- 1 Preklopi na ekran za predvajanje.
- 2 Prikaz številke mape in številke datoteke
- 3 Prikaz načina predvajanja
- 4 Prikaz časa predvajanja



- 5 Prikaz podatkov o video/sliki  
Izbira imena mape, imena datoteke, naslova, imena izvajalca ali naslova albuma.  
Ko se prikaže **44**, se lahko pomikate po besedilu tako, da nanj pritisnete.
- 6 Izvrže ploščo.
- 7 Hitro predvajanje naprej ali hitro predvajanje nazaj.  
(Med prikazovanjem datotek JPEG ni na voljo.)
- 8 Prekinitev predvajanja.  
Če pritisnete dvakrat, se plošča ob naslednjem predvajanju začne predvajati od začetka.
- 9 Izbira datoteke.
- 10 Predvajanje ali pavza.
- 11 Izbira mape.
- 12 Vklon prikaza gumbov.
- 13 Začetek ali prekinitev Scan Play-a (predvajanje začetkov skladb ali podatkovnih datotek po vrstnem redu).
- 14 Ponovno predvajanje (izbranih datotek ali podatkov).
- 15 Začetek ali prekinitev Random Play-a (predvajanje datotek v izbrani mapi po naključnem vrstnem redu).
- 16 Izbira števila vrstic, prikazanih na informacijskem zaslonu.
- 17 Indikator funkcij
- 18 Indikator PICTURE, MOVIE ali MUSIC
- 19 Se prikaže, ko vstavite ploščo.
- 20 Ponovno predvajanje datotek v izbrani mapi.
- 21 Zaporedoma prikaže slike v trenutno predvajani mapi.  
Če v trenutno predvajani mapi ni nobene slike, je prikazana začetna slika ozadja.  
Za informacijo o nastavitvi časa prikaza slike, glejte <Nastavitev sistema> (stran 60).
- 22 Hierarhično iskanje map in datotek.
- 23 Prikaže informacije o predvajani datoteki.

- 24 Prikaz map in video datotek/slikovnih datotek.  
Ob dotiku se mapa odpre, video/ slikovna datoteka pa začne predvajati.
- 25 Pomikanje po seznamu.
- 26 Pomik na najvišjo hierarhično raven.
- 27 Pomik na višjo hierarhično raven.
- 28 Prikaz trenutno predvajane datoteke.

## Nastavitev slike

Nastavitev prikaza videa.

### 1 Začetek nastavitve slike

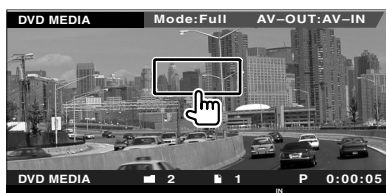

### 2 Nastavitev prikaza videa



- 1 Vodoravno prevrne sliko.
- 2 Obrača v nasprotni smeri urnega kazalca.
- 3 Obrača v smeri urnega kazalca.
- 4 Konča nastavitev slike.

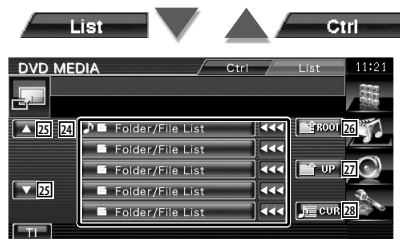

# Poslušanje radia

V načinu vira sprejemnika se prikažejo različni ekrani za upravljanje.



- Za osnovne funkcije gumbov sprejemnika, glejte <Osnovno upravljanje> (stran 10).
- Na izbirnem stikalu daljinskega upravljalnika izberite način "AUD", glejte <Izbrino stikalo daljinskega upravljalnika> (stran 82).

## Funkcije na ekranu za upravljanje

Prikaz ekrana z virom, če želite uporabiti različne funkcije.



[TUNER] gumb na ekranu "Source Select"

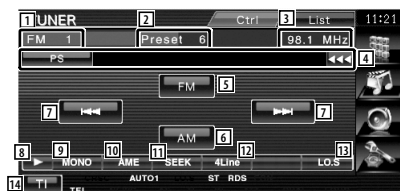

- 1 Prikaz pasu
- 2 Prednastavljena številka
- 3 Prikaz frekvence

- 4 Prikaz podatkov o radijski postaji. Izbira imena programa, naslov in ime izvajalca, imena postaje, imena kategorije 1/2 ali besedila radia.
- 5 Izbira pasu FM1/2/3.
- 6 Izbira pasu AM.
- 7 Uglasitev na postajo. Uporabite <Iskalni način> (stran 27), če želite spremeniti nastavev frekvence.
- 8 Vkllop prikaza gumbov.
- 9 Izbira mono načina sprejema. (samo pri sprejemanju FM postaj)
- 10 Izbira načina za samodejno shranjevanje postaj. (Glejte stran 28 za <Samodejno shranjevanje postaj>)
- 11 Preklop na način iskanja. (Glejte stran 27 za <Iskalni način>)
- 12 Izbira števila vrstic, prikazanih na informacijskem zaslonu.
- 13 Vkllop (On) ali izkllop (Off) funkcije iskanja lokalnih radijskih postaj (Local seek).
- 14 Vkllop (On) ali izkllop (Off) prometnih informacij. Glejte <Prometne informacije> (stran 29).
- 15 Ko se prikažejo gumbi od P1 do P6, lahko priključite postaje iz spomina. Za shranjevanje postaj glejte <Samodejno shranjevanje postaj> (stran 28) ali <Ročno shranjevanje postaj> (stran 28).
- 16 Iskanje postaj po vrsti programa. Glejte <Iskanje po vrsti programa> (stran 30).
- 17 Prikaz in izbira shranjene postaje.
- 18 Prikaz ekrana radijskega besedila. Glejte <Radijsko besedilo> (stran 29).



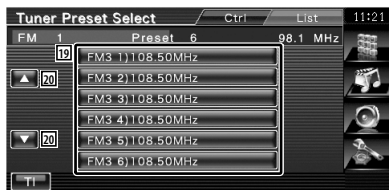

- 19 Prikaz shranjenih postaj. Dotaknite se postaje, da se uglasite nanjo.
- 20 Pomikanje po seznamu.

## Iskalni način

Določitev načina iskanja postaj.



Ob vsakem pritisku na gumb vam je na voljo ena od naslednjih možnosti.

Prikaz	Nastavitev
"AUTO1"	Samodejna uglasitev na postajo z dobrim sprejemom.
"AUTO2"	Uglasitev na shranjene postaje po vrstnem redu.
"MANU"	Ročni preklop na naslednjo frekvenco.

## Samodejno shranjevanje postaj

Samodejno shranjevanje postaj z dobrim sprejemom v spomin.

### 1 Izberite pas, ki ga želite shraniti

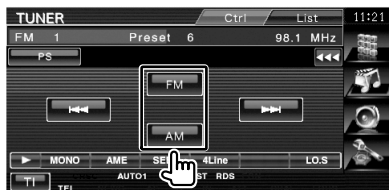

### 2 Izberite način samodejnega shranjevanja postaj



### 3 Zaženite samodejno shranjevanje postaj

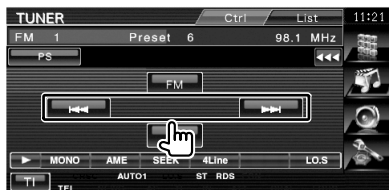

Pritisčajte na ali .

Samodejno shranjevanje postaj se konča, ko je shranjenih 6 postaj ali ko so vse postaje uglasene.



- Če v 10 sekundah ne pritisnete na gumb, se iskanje samodejno prekine.

## Ročno shranjevanje postaj

Shrani postajo, ki jo trenutno poslušate, v spomin.

### 1 Izberite postajo, ki jo želite shraniti

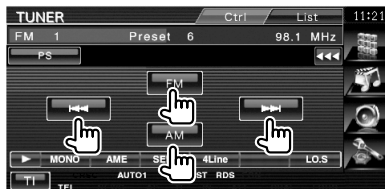

### 2 Vnesite jo v spomin



Pritisčajte, dokler se ne prikaže številka spominskega mesta.



## Radijsko besedilo

Prikažete lahko radijsko besedilo. (samo pri sprejemanju FM postaj)

### 1 Izberite postajo

### 2 Prikažite radijsko besedilo



- 1 Izbira imena programa, naslov in ime izvajalca, imena postaje, besedila radia plus ali besedila radia za prikaz besedila. Ko se prikaže , se lahko pomikate po besedilu tako, da nanj pritisnete.
- 2 Pomikanje po prikazu besedila.

## Prometne informacije

Ko se objava prometnih informacij začne, je vsak vir priključen na prometne informacije in le-te se samodejno prikažejo.

### 1 Nastavite način prometnih informacij



### Ko se objava prometnih informacij začne,...

Se ekran s prometnimi informacijami samodejno prikaže.

### Ekran s prometnimi informacijami

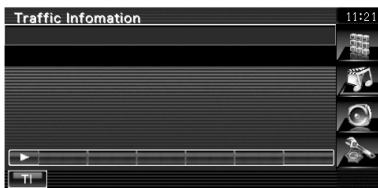

- Če želite, da se ekran s prometnimi informacijami prikaže samodejno, morate prometne informacije vključiti (On).
- Med sprejemanjem prometnih informacij se nastavlja zvočna jakost samodejno shrani v spomin, in ko se sprejem naslednjič preklopi na prometne informacije, se shranjena jakost povrne.

## Iskanje po vrsti programa

Postaja se uglati, ko nastavite vrsto programa.  
(samo pri sprejemanju FM postaj)

### 1 Izberite način iskanja po vrsti programa



### 2 Izberite vrsto programa



- 1 Na zaslону se prikaže vrsta programa.  
Dotaknite se ekrana, da izberete vrsto programa.
- 2 Pomikanje po seznamu vrst programa.
- 3 Iskanje vrste programa.  
Se prikaže, ko izberete vrsto programa.
- 4 Vrnitev na prejšnji ekran.

### 3 Poiščite postajo izbrane vrste programa



# Upravljanje z iPod-om

Z iPod-om lahko upravljate ali z njega poslušate skladbe, če ga povežete s to napravo z uporabo povezovalnega kabla KCA-iP301V (dodatna oprema). Če iPod povežete z videom, lahko na tej napravi prikazujete tudi video vsebine.

## Priklp iPod-a

Priklpite iPod na to napravo.

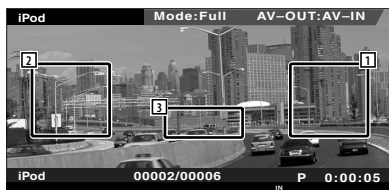
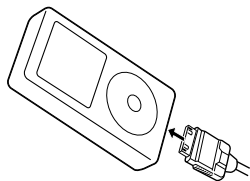

- 1 Področje iskanja naslednje skladbe/videa  
Izbira naslednje skladbe/videa.
- 2 Področje iskanja prejšnje skladbe/videa  
Izbira prejšnje skladbe/videa.
- 3 Področje gumbov prikaza informacij  
Informacije so prikazane 5 sekund.



- Pred priklpom iPod-a odstranite vso dodatno opremo, kot npr. slušalke. Če ga priklpite skupaj z dodatno opremo, je lahko upravljanje z njim onemogočeno.
- Ko iPod povežete s to napravo, se začne predvajati skladba, ki ste jo nazadnje predvajali na samem iPod-u (Resume Function) (funkcija nadaljevanja predvajanja).
- Če začnete s predvajanjem po povezavi iPod-a, se najprej začne predvajati glasba, ki ste jo predvajali na iPod-u. V tem primeru se prikaže "RESUMING", brez da bi bilo prikazano ime mape, itd. Sprememba elementa brskanja bo prikazala pravilni naslov, itd.
- Ko povežete iPod v to enoto, se na iPod-u prikaže, "KENWOOD" ali "✓", kar prikazuje, da ne morete upravljati z iPod-om.
- Če se ne predvaja video vsebina, se na video ekranu prikaže sporočilo "No iPod Video Signal".

## Funkcije na plošči za enostavno upravljanje

Prikaže gumbе za osnovne operacije.

- 1 Medtem, ko se predvaja vir, pritisnite gumb [FNC]



- 1 Iskanje skladbe/videa.
- 2 Predvajanje ali pavza.



- Ko je prikazan navigacijski ekran, pritisnite gumb [NAV] in tako preklopite na ekran za predvajanje vira.
- Ko se dotaknete osrednjega dela monitorja, se plošča za enostavno upravljanje skrrije.

## Funkcije na ekranu za upravljanje

Prikaz ekrana z virom, če želite uporabiti različne funkcije predvajanja.

Ko se predvaja video ali slika, pritisnite gumb [FNC].



ali



[iPod] gumb na ekranu "Source Select"



- 1 Slika  
Preklopi na ekran za predvajanje. Če ni ekrana za predvajanje, je prikazana slika ozadja.
- 2 Skupno število skladb v iPod-u in prikaz številke skladbe
- 3 Prikaz načina predvajanja
- 4 Prikaz časa predvajanja
- 5 Prikaz podatkov o skladbi/video  
Izbira naslova, imena izvajalca, naslova albuma ali imena iPod-a.  
Ko se prikaže **\*\*\***, se lahko pomikate po besedilu tako, da nanj pritisnete.
- 6 Hitro predvajanje naprej ali hitro predvajanje nazaj.
- 7 Izbira skladbe/videoa.
- 8 Predvajanje ali pavza.
- 9 Vkllop prikaza gumbov.
- 10 Začetek ali prekinitev Scan Play-a (predvajanje začetkov skladb ali video datotek po vrstnem redu).
- 11 Ponovno predvajanje (izbranih datotek ali podatkov).
- 12 Vkllop ali izkllop predvajanja po naključnem vrstnem redu.\*
- 13 Indikator MUSIC li VIDEO
- 14 Začetek ali prekinitev Album Random Play-a (predvajanje skladb po naključnem vrstnem redu z izbranega albuma).\*
- 15 Prikaz seznama glasbenih zvrsti.
- 16 Prikaz seznama video zvrsti.
- 17 Prikaz prejšnjega seznama skladb/video datotek.
- 18 Prikaz podatkov o predvajani skladbi/video.





\* V primeru predvajanja VIDEO ni na voljo.







- 19 Zvrsti in skladbe so nanizane v seznamih. Pritisnite na ime zvrsti, da se pomaknete na nižjo raven. Če je prikazan naslov skladbe, jo začnete predvajati tako, da nanjo pritisnete. Ko se prikaže , se lahko pomikate po besedilu tako, da nanj pritisnete. Ko se prikaže , se ob dotiku gumba predvajajo vse skladbe iz kategorije.
- 20 Preklopi stran seznama.
- 21 Vrnitev k prejšnji zvrsti.
- 22 Pomik k najvišji zvrsti.
- 23 Prikaz trenutno predvajane zvrsti.

# Upravljanje z USB napravo

Z USB napravo lahko upravljate ali z nje poslušate skladbe, če jo enostavno priključite na USB konektor te naprave.



- Za povezavo USB naprave, glejte <Osnovno upravljanje> (stran 10).

## Funkcije na plošči za enostavno upravljanje

Prikaže gumbе za osnovne operacije.

- 1 Medtem, ko se predvaja vir, pritisnite gumb [FNC]



- 1 Izbira datoteke.
- 2 Predvajanje ali pavza.



- Ko se dotaknete osrednjega dela monitorja, se plošča za enostavno upravljanje skrije.

## Funkcije na ekranu za upravljanje

Prikaz ekrana z virom, če želite uporabiti različne funkcije predvajanja.

- 1 Ko se predvaja video ali slika, pritisnite gumb [FNC].





ali



[USB] gumb na ekranu "Source Select"

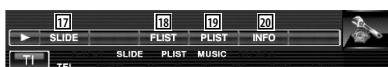



- 1 Slika  
Preklopi na ekran za predvajanje. Če ni ekrana za predvajanje, je prikazana slika ozadja.
- 2 Prikaz številke skladbe
- 3 Prikaz načina predvajanja
- 4 Prikaz časa predvajanja
- 5 Prikaz podatkov o glasbi  
Izbira imena mape, imena datoteke, naslova, imena izvajalca ali naslova albuma.  
Ko se prikaže , se lahko pomikate po besedilu tako, da nanj pritisnete.
- 6 Odstrani USB napravo.  
Ko se prikaže napis "No Device" (ni naprave), lahko USB napravo varno odstranite.  
Če jo želite znova predvajati, medtem ko je priključena, ponovno pritisnite na gumb.
- 7 Izbira mape. (samo v načinu izbire mape)\*
- 8 Izbira datoteke.
- 9 Predvajanje ali pavza.
- 10 Vklon prikaza gumbov.
- 11 Začetek ali prekinitvev Scan Play-a (predvajanje začetkov skladb po vrstnem redu).
- 12 Ponovno predvajanje (predvajane skladbe).
- 13 Začetek ali prekinitvev Random Play-a (predvajanje skladb po naključnem vrstnem redu).
- 14 Izbira števila vrstic, prikazanih na informacijskem zaslonu.
- 15 Indikator MUSIC, MOVIE ali PICTURE

- 16 Ponovno predvajanje skladb ali podatkovnih datotek v izbrani mapi. (samo v načinu izbire mape)
- 17 Zaporedoma prikaže slike v trenutno predvajani mapi.  
Če v trenutno predvajani mapi ni nobene slike, je prikazana začetna slika ozadja.  
Za informacijo o nastavitvi časa prikaza slike, glejte <Nastavitev sistema> (stran 60).
- 18 Prikaz seznama map. Glejte <Izbira mape> (stran 36).
- 19 Prikaz seznama zvrsti.
- 20 Prikaže informacijski ekran predvajane glasbe.



\* Ni na voljo med predvajanjem po vrstnem redu.



Zgornji prikazovalnik je lahko tudi seznam map. Glejte <Izbira mape> (stran 36).

- 21 Pomik na nižjo raven zvrsti. Če je prikazan naslov datoteke, jo začnete predvajati tako, da se je dotaknete.
- 22 Pomikanje po seznamu.
- 23 Prikaz vseh skladb izbrane zvrsti.
- 24 Pomik na višjo raven zvrsti.
- 25 Pomik k najvišji zvrsti.
- 26 Prikaz trenutno predvajane zvrsti. (samo v načinu zvrsti)

## Izbira mape

Hierarhično iskanje map in zvokovnih datotek, shranjenih v USB napravi.

### 1 Začetek izbire mape



### 2 Izbira skladbe



- 1 Prikaz map in zvokovnih datotek  
Ob dotiku se mapa odpre, zvokovna datoteka pa začne predvajati.
- 2 Pomikanje po seznamu.
- 3 Pomik na najvišjo hierarhično raven.
- 4 Pomik na višjo hierarhično raven.
- 5 Premik na prvo stran seznama.
- 6 Prikaz trenutno predvajane datoteke.

# Gledanje televizije

V načinu vira televizije se prikažejo različni ekrani za upravljanje. TV lahko upravljate tudi s povezanim dodatnim pripomočkom TV Tuner.

## Funkcije na ekranu TV

Osnovne funkcije so na voljo tudi, ko je prikazan TV ekran.

### 1 Prikaz TV ekrana



[TV] gumb na ekranu "Source Select"

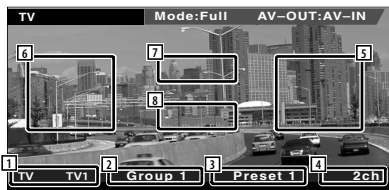

- 1 Prikaz številke TV pasu
- 2 Prikaz skupin TV področja. Glejte <Nastavev televizije> (stran 72).
- 3 Prikaz številke spominskega mesta
- 4 Prikaz številke kanala
- 5 Področje prikaza naslednjega kanala  
Povečanje kanala.
- 6 Področje prikaza prejšnjega kanala  
Zmanjšanje kanala.
- 7 Področje preklopa pasu  
Preklop med pasoma TV1 ali TV2.
- 8 Področje gumbov prikaza informacij



- Prikaz informacij se po približno 5 sekundah samodejno izbriše. Posodobljene informacije se lahko prikažejo samodejno.

## Funkcije na plošči za enostavno upravljanje

Prikaže gumba za osnovne operacije.

### 1 Medtem, ko se predvaja vir, pritisnite gumb [FNC]



- 1 Izbira kanala.  
Uporabite <Iskalni način> (stran 39), če želite spremeniti nastavev ugaševanja kanalov.
- 2 Preklop med pasoma TV1 ali TV2.\*1
- 3 Preklop na način iskanja.\*1



- Ko je prikazan navigacijski ekran, pritisnite gumb [NAV] in tako preklopite na ekran za predvajanje vira.
- Ko se dotaknete osrednjega dela monitorja, se plošča za enostavno upravljanje skrrije.
- \*1 Ni na voljo za dodatni digitalni TV sprejemnik KTC-D500E.

## Funkcije na ekranu za upravljanje

Prikaz ekrana z virom, če želite uporabiti različne funkcije.

### 1 Medtem, ko se predvaja vir, pritisnite gumb [FNC]

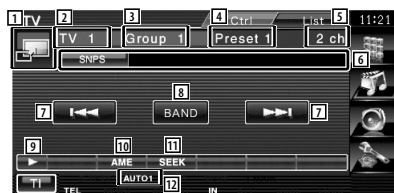

- 1 Preklopi na ekran TV.
- 2 Prikaz pasu
- 3 Prikaz skupin TV področja  
Glejte <Nastavitev televizije> (stran 72).
- 4 Prikaz številke spominskega mesta
- 5 Prikaz kanala
- 6 Prikaz podatkov o kanalu

- 7 Izbira kanala.  
Uporabite <Iskalni način> (stran 39), če želite spremeniti nastavitev uglasčevanja kanalov.
- 8 Preklop med TV1 ali TV2.
- 9 Vkllop prikaza gumbov.
- 10 Izbira načina za samodejno shranjevanje postaj.  
Glejte <Samodejno shranjevanje postaj> (stran 39).
- 11 Preklop na način iskanja.  
Glejte <Iskalni način> (stran 39).
- 12 Prikaz izbranega načina iskanja.
- 13 Ko se prikažejo gumbi P1 od P6 do, lahko priključite kanale iz spomina.  
Za shranjevanje postaj glejte <Samodejno shranjevanje postaj> (stran 39) ali <Ročno shranjevanje postaj> (stran 40).
- 14 Dodelitev imena uglaseni postaji. (stran 40)
- 15 Prikaz in izbira shranjene postaje.\*1

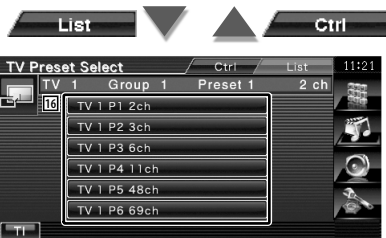

- 16 Prikaz shranjenih postaj. Dotaknite se postaje, da se uglasite nanjo.\*1



\*1 Ni na voljo za dodatni digitalni TV sprejemnik KTC-D500E.

## TV meni (samo s priključenim KTC-D500E, ki je na voljo kot dodatna oprema)

Z dotikom spodnjega predela se pojavi ekran za upravljanje menija.

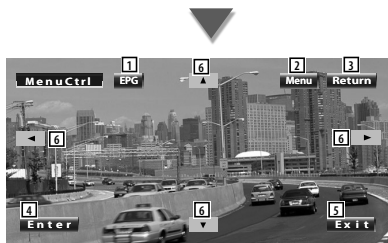
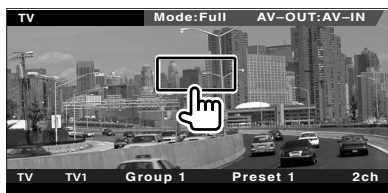

- 1 Prikaže ekran EPG (Vodič po programih).
- 2 Prikaže ekran menija digitalni TV prenos.
- 3 Vrnitev na prejšnji ekran.
- 4 Izvrši izbrani element menija.
- 5 Vrne v ekran Digitalnega TV-ja.
- 6 Pomakne osvetlitev digitalnega TV prenosa.

## Iskalni način

Določitev načina iskanja postaj.

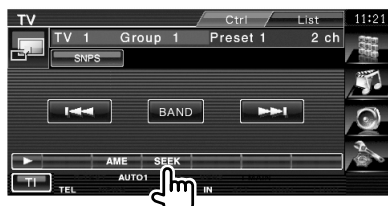

Ob vsakem pritisku na gumb vam je na voljo ena od naslednjih možnosti.

Prikaz	Nastavitev
"AUTO1"	Samodejna uglasitev na postajo z dobrim sprejemom.
"AUTO2"	Uglasitev na shranjene postaje po vrstnem redu.
"MANU"	Ročni preklop na naslednjo frekvenco.

## Samodejno shranjevanje postaj

Samodejno shranjevanje postaj z dobrim sprejemom v spomin.

### 1 Izberite pas, ki ga želite shraniti



### 2 Izberite način samodejnega shranjevanja postaj

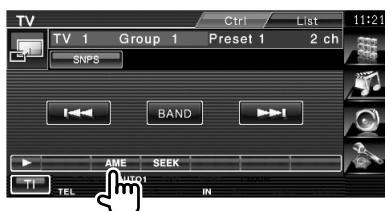

### 3 Zaženite samodejno shranjevanje postaj



Samodejno shranjevanje postaj se konča, ko je shranjenih 6 postaj ali ko so vse postaje uglasene.



- Če v 10 sekundah ne pritisnete na gumb, se iskanje samodejno prekine.



## Ročno shranjevanje postaj

Shrani kanal, ki ga trenutno sprejemate, v spomin.

### 1 Izberite postajo, ki jo želite shraniti

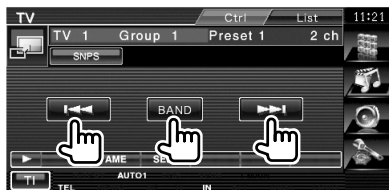

### 2 Vnesite jo v spomin

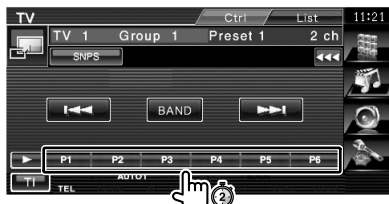

Pritiskajte, dokler se ne prikaže številka spominskega mesta.

## Izbira imena postaje

Dodeli ime postaji.

### 1 Izberite postajo, ki jo želite poimenovati

### 2 Začetek vnosa imena

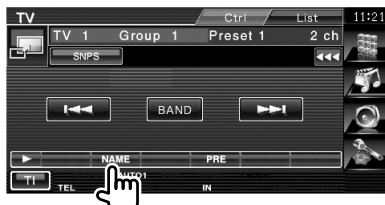

### 3 Vnos imena

Glejte <Vnos znakov> (stran 43) za informacije o vnosu imena.

### 4 Konec vnosa imena





# Bluetooth upravljanje zvoka

Lahko tudi predvajate glasbene datoteke, ki jih imate shranjene na Bluetooth glasbenem predvajalniku in prenosnem telefonu.

Za DNX5240/DDX5024/DDX5054/DDX54R, je zahtevana Bluetooth enota KCA-BT200 (dodatno).

## Pred uporabo

Za DNX5240BT :

- Pred uporabo glasbenega predvajalnika in mobilnega telefona s to napravo, morate slednja dva registrirati. Za podrobnosti si oglejte <Registracija Bluetooth enote> (stran 73).
- Če ste registrirali dva ali več glasbenih predvajalnikov oz. prenosnih telefonov, izberite enega od njih. Za podrobnosti si oglejte <Povezava Bluetooth enote> (stran 75).

Za DNX5240/DDX5024/DDX5054/DDX54R :

- Pred uporabo morate vaš glasbeni predvajalnik in mobilni telefon registrirati na Bluetooth enoti. Preberite tudi navodila za uporabo Bluetooth enote.

## Funkcije na ekranu za upravljanje

Prikaz ekrana za upravljanje, če želite uporabiti različne funkcije.



[Bluetooth] gumb na ekranu "Source Select"



- 1 Predvaja.
- 2 Odmor.
- 3 Prekine predvajanje.
- 4 Izbira datoteke.



- Če Bluetooth glasbeni predvajalnik ne podpira AVRCP profila, gumbi [1] do [4] niso prikazani. Upravljajte z glasbenega predvajalnika.

# Utišanje zvoka pri sprejemu telefonskega klica

Ob klicanju se samodejno vklopi pavza sistema.

## Utišanje zvoka pri sprejemu telefonskega klica

### Ob klicanju...

Pojavi se ekran telefonskega klica ("CALL") in vklopi se pavza sistema.

### Ekran telefonskega klica ("CALL")



### Ko se klic konča...

#### Odložite telefon.

Sistem samodejno nadaljuje s predvajanjem.



- Za funkcijo TEL Mute morate na telefon priključiti žico MUTE z dodatno opremo v prosti prodaji. Glejte <PRIROČNIK ZA MONTAŽO>.

# Vnos znakov

Ko izberete način izbite imena postaje, se za vnos znakov prikaže naslednji ekran.

## Uporaba ekrana za vnos znakov

### Ekran za vnos znakov



- 1 Premikanje kazalnika.
- 2 Vnos znakov.
- 3 Pomik gor in dol po prikazu gumbov znakov.
- 4 Nastavi izgled tipk za gumbe znakov.  
abc : Abecedno zaporedje.  
qwe : Qwerty postavitev.
- 5 Vnos presledka.  
Če izbrišete znak, nanj pomaknite kazalnik in pritisnite na ta gumb.
- 6 Počisti znak.
- 7 Izhod iz načina vnosa znakov in vrnitev na prejšnji ekran.



- Znake lahko vnašate po tem, ko ste zategnili ročno zavoro.

# Nastavitev monitorja

Nastavitev monitorja.

## Nastavitev monitorja

### 1 Plošča za enostavno upravljanje z monitorjem



### 2 Prikaz ekrana za upravljanje z monitorjem



### 3 Nastavitev kakovosti slike

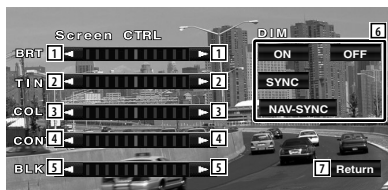

- 1 Nastavitev svetlosti
- 2 Nastavitev odtenka  
Prikazano za NTSC sistemsko sliko na TV, video, iPod ali kameri za vzratno gledanje.
- 3 Nastavitev barv  
Samo prikaz na TV-ju, videu, iPod-u ali vzratni kameri.
- 4 Nastavitev kontrasta
- 5 Nastavitev ravni črnine

### 6 Nastavitev zatemnitve

"ON": Zatemnitev zaslona je vklopljena.

"OFF": Zatemnitev zaslona je izklopljena.

"SYNC": Vklon (On) ali izklop (Off) zatemnitve, ko je stikalo za luči vozila vklopljeno (On) ali izklopljeno (Off).

"NAV-SYNC" (le DNX5240BT/DNX5240):

Vklon/Izklop funkcije zasenčenja, skladno z nastavitvijo navigacije prikaza Dan/Noč.

### 7 Vrnitev na prejšnji ekran.



- Ekran za upravljanje z monitorjem se prikaže samo po tem, ko ste zategnili ročno zavoro.
- Kakovost slike lahko nastavite za vsak vir.
- Kakovost slike ekranov, npr. menijev, lahko nastavite v <Nastavitev monitorja> (stran 68) v meniju <Nastavitveni meni>.

# Nastavitev naprave za prostoročno telefoniranje

Za prostoročno upravljanje lahko uporabljate več funkcij.

Za DNX5240/DDX5024/DDX5054/DDX54R, je zahtevana Bluetooth enota KCA-BT200 (dodatno).

## Pred uporabo

- Telefonski imenik lahko uporabljate le, če ste ga predhodno prenesli v to enoto. Za podrobnosti si oglejte <Prenos telefonskega imenika> (stran 45).

### Za DNX5240BT :

- Pred uporabo mobilnega telefona s to napravo, morate slednjega registrirati. Za podrobnosti si oglejte <Registracija Bluetooth enote> (stran 73).
- Če ste registrirali dva ali več prenosnih telefonov, izberite enega od njih. Za podrobnosti si oglejte <Povezava Bluetooth enote> (stran 75).

### Za DNX5240/DDX5024/DDX5054/DDX54R :

- Pred uporabo morate vaš mobilni telefon registrirati na Bluetooth enoti. Preberite tudi navodila za uporabo Bluetooth enote.

## Prenašanje telefonskega imenika

Za uporabo telefonskega imenika s to enoto, slednjega predhodno prenesite s mobilnega telefona.

### 1 Preko mobilnega telefona pošljite podatke o telefonskem imeniku na to enoto.

### 2 Preko mobilnega telefona vzpostavite prostoročno povezavo.



- Za prenosne telefone, ki podpirajo samodejno prenašanje telefonskega imenika:
  - Če se telefonski imenik ne prenese samodejno, sledite zgornjemu postopku za ročni prenos telefonskega imenika.
- Za upravljanje mobilnega telefona sledite navodilom za uporabo mobilnega telefona.
- Za vsak registrirani prenosni telefon lahko registrirate do 1000 telefonskih števil.
- Za vsako od telefonskih števil lahko uporabite do 32 števk in do 40 znakov za ime.
- Glede na vrsto telefona morda obstajajo naslednje omejitve:
  - Podatki s telefonskega imenika se ne prenesejo normalno.

- Znaki v telefonskem imeniku so popačeni.
- Podatki s telefonskega imenika ne morejo biti preneseni normalno, če so med njimi slike. Glede na njegovo velikost, lahko traja od nekaj ur, do celega dneva, da se prenese celotni telefonski imenik, odvisno od velikosti slik.
- Preključ prenašanja podatkov s telefonskega imenika izvršite na prenosnem telefonu.

## Ekran za upravljanje

Prikaz ekrana za upravljanje in uporabe različnih funkcij.

### 1 Prikaz ekrana za upravljanje z napravo za prostoročno telefoniranje



Prisnite gumb [FNC] za dlje kot 1 sekundo.

ali



[TEL] gumb na ekranu "Source Select"



Naslednja stran ►



- 1 Prikaže različna stanja.
  - SMS** : Prikaže kratko sporočilo o stanju. Če prenosni telefon, ki podpira SMS funkcijo ni povezan, se ta oznaka ne bo pojavila.
  - SMS** : Obstaja neprebrano kratko sporočilo.
  - SMS** : Ni neprebranih kratkih sporočil.
  - DL** : Prenašanje telefonskega imenika.
  - HOLD** : Prikazuje zadržani klic.
  - Vol** : Prikaz moči signala.\* Več kot je črtic, močnejši je signal.
  - Auto** : Prikaz trenutnega stanja samodejnega odgovarjanja klicev
  - Auto** : Ko je samodejno odgovarjanje vklopljeno
  - Auto** : Ko je samodejno odgovarjanje izklopljeno
  - Cell** : Prikaz stanja napolnjenosti baterije mobilnega telefona.\* Več kot je črtic, večja je napolnjenost.

- 2 Prikaz klicanih telefonskih števil. Če ste vnesli telefonsko številko v telefonski imenik, se prikaže ime klicane osebe.
- 3 Kliče prednastavljenega telefonsko številko.
- 4 Prikaže ekran za izbiro SMS. Glejte <SMS (Short Message Service)> (stran 55).
- 5 Prikaz ekrana za iskanje po imeniku. Glejte <Klicanje preko telefonskega imenika> (stran 48).
- 6 Prikaz ekrana odhodnih klicev. Glejte <Klicanje s pomočjo seznama odhodnih/dohodnih klicev> (stran 50).
- 7 Prikaz ekrana dohodnih klicev. Glejte <Klicanje s pomočjo seznama odhodnih/dohodnih klicev> (stran 50).
- 8 Kliče prednastavljenega telefonsko številko. Za informacije o prednastavitvi telefonske številke, glejte <Prednastavitev telefonske številke> (stran 54).

- 9 Prikaz ekrana za nastavitev telefona za prostoročno telefoniranje. Glejte <Nastavitev telefona za prostoročno telefoniranje> (stran 51).
- 10 Prikaže ekran za klicanje. Glejte <Klicanje z vnosom telefonske številke> (stran 47).
- 11 Začne s prepoznavo glasu. Glejte <Klicanje s prepoznavo glasu> (stran 50).
- 12 Vrnitev na prejšnji ekran.



- Iz varnostnih razlogov so med vožnjo nekatere funkcije onemogočene. Gumbi, ki so povezani z onemogočenimi funkcijami, se ob pritisku ne odzovejo.
- Ko se pojavi ekran za upravljanje z napravo za prostoročno telefoniranje, se za 5 sekund prikaže ime povezanega mobilnega telefona.
- \* Ker se število korakov kontrolne enote razlikuje od števila korakov mobilnega telefona, je lahko stanje, prikazano na kontrolni enoti, drugačno od stanja, prikazanega na mobilnem telefonu. Če podatki o stanju niso na voljo, se stanje ne prikaže.
- Nastavitev mobilnega telefona v zasebni način lahko onemogoči funkcijo prostoročnega telefoniranja.

## Sprejem klica

Ob prejemu klica lahko uporabite prostoročno telefoniranje.

### 1 Prevzem klica



Ko klic prispe, se ekran za prostoročno telefoniranje pojavi samodejno.

- 1 Začnite pogovor s klicajočo osebo. Preklopi klic, če slišite ton ali čakajoči klic. Po končanem pogovoru ponovno vzpostavite pogovor z osebo, katere klic ste dali na čakanje.
- 2 Prekine telefonsko povezavo.
- 3 Preklopi glas med telefonom in zvočnikom.
- 4 Odda ton klicanja. Glejte <Upravljanje tonskih storitev> (stran 48).

## Klicanje z vnosom telefonske številke

Klicanje z vnosom telefonske številke.

### 1 Prikažite ekran za vnos klicane številke



### 2 Vnesite telefonsko številko



- 1 Kliče vneseno telefonsko številko.
- 2 Ustvari SMS za vneseno telefonsko številko. Glejte <SMS (Short Message Service)> (stran 55).
- 3 Počisti številko.
- 4 Vrnitev na prejšnji ekran.

### 3 Kličite



Ko klicani odgovori na vaš klic, lahko začnete pogovor.

### 4 Konec klica



Prikaže se ekran za prostoročno telefoniranje.



- Vnesete lahko največ 32 števil.

## Hitro klicanje

Za hitro klicanje lahko izberete največ 6 telefonske številke.



- Telefonske številke morate registrirati vnaprej. Glejte <Prednastavitev telefonske številke> (stran 54).

### 1 Ponovno klicanje telefonske številke



### 2 Kličite



## Upravljanje tonskih storitev

Uporablja tonsko storitev DTMF (Dual Tone Multi Frequency).

### 1 Prikažite ekran za vnos DTMF

Prikaže ekran za telefoniranje. Glejte <Klicanje z vnosom telefonske številke> (stran 47).



### 2 Med klicem lahko pošljete ton



1 Vrnitev na prejšnji ekran.

## Klicanje preko telefonskega imenika

Pokličete lahko osebo, katere telefonsko številko ste vnesli v telefonski imenik.

### 1 Prikaz ekrana telefonskega imenika



Prikaže se začetni ekran za vnos.

### 2 Izbira metode iskanja po telefonskem imeniku

Lahko iščete po začetnicah podatkov v telefonskem imeniku.

#### Začetni ekran po abecednem redu



- 1 Prikaže telefonski imenik od imena katerega začetnico ste vnesli, naprej.
- 2 Pomikanje po prikazu razporeditve znakov.
- 3 Vrnitev na ekran za upravljanje z napravo za prostoročno telefoniranje.



#### Ekran začetne številke



- 4 Prikaže seznam števil iz telefonskega imenika, začenši z izbrano številko.





### Ekran s cirilico



- 5 Prikaže telefonski imenik od imena katerega začetnico ste vnesli, naprej.

### 3 Izbira imena kličočega



- 6 Seznam podatkov telefonskega imenika. "REC" vklopi že registrirane podatke s prepoznavo glasu.
- 7 Pregled seznama podatkov telefonskega imenika.
- 8 Pomikanje po imenu.
- 9 Registrira glas za prepoznavo glasu v izbranem telefonskem imeniku. Če že obstaja 35 glasovnih registracij v istem mobilnem telefonu, je gumb za snemanje [Record] deaktiviran. Glejte <Registracija glasu> (stran 52).
- 10 Predvaja glas, registriran v izbranem telefonskem imeniku.
- 11 Izbriše glas, registriran v izbranem telefonskem imeniku. Dotaknite se potrditvenega ekrana. Pritisnite [YES] za izbris ali [NO] za preklic.
- 12 Prikaže podrobnosti o izbranem telefonskem imeniku.
- 13 Vrnitev na ekran za upravljanje z napravo za prostoročno telefoniranje.

### 4 Izbira telefonske številke za klicanje



- 14 Kliče izbrano telefonsko številko.
- 15 Ustvari SMS za prikazano telefonsko številko. Glejte <SMS (Short Message Service)> (stran 55).
- 16 Pregled med telefonskimi številkami.
- 17 Prikaže podatkovni seznam telefonskega imenika.
- 18 Vrnitev na ekran za upravljanje z napravo za prostoročno telefoniranje.

### 5 Kličite

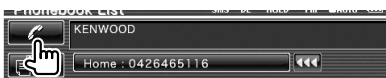

- Za uporabo telefonskega imenika, morate slednjega predhodno prenesti z mobilnega telefona. Za podrobnosti si oglejte navodila o prostoročni uporabi Bluetooth naprave in vašega mobilnega telefona.
- Inicialke brez imena ne bodo prikazane.
- Namesto znaka z akcentom, kot je npr. "ü", poteka iskanje znaka brez akcenta "u".

## Klicanje s pomočjo seznama odhodnih/ dohodnih klicev

Kliče z izbiro s seznama odhodnih ali dohodnih klicev.

### 1 Prikaz ekrana odhodnih ali dohodnih klicev



: Odhodni klici

: Dohodni klici

Prikaže se ekran s seznamom odhodnih in dohodnih klicev.

### 2 Izbira s seznama klicev

Primer : Ekran odhodnih klicev



- 1 Seznam odhodnih klicev.
- 2 Pomikanje po seznamu.
- 3 Kliče izbrano številko.
- 4 Ustvari SMS za izbrano telefonsko številko. Glejte <SMS (Short Message Service)> (stran 55).
- 5 Prikaže podrobnosti o izbranem telefonskem imeniku.
- 6 Vrnitev na ekran za upravljanje z napravo za prostoročno telefoniranje.

### 3 Kličite



- Ekran s seznamom odhodnih klicev in ekran s seznamom dohodnih klicev prikazujeta seznam klicev, ki ste jih opravili ali prejeli s to napravo. Le-ti niso shranjeni v spominu telefona.

## Klicanje s prepoznavo glasu

Klici s prepoznavo registriranega glasu.



- Za klicanje s prepoznavo glasu, mora biti slednji predhodno registriran v telefonskem imeniku. Glejte <Registracija glasu> (stran 52). Ali, izvedite prepoznavo glasu po kategoriji telefonske številke (Doma, Pisarna, Mobilnik, itd.) ali po telefonskem imeniku, ključna beseda pa mora biti registrirana. Glejte <Ključna beseda registracije glasu> (stran 53).

### 1 Prikaz ekrana za prepoznavo glasu



### 2 Predvajanje glasu za registracijo

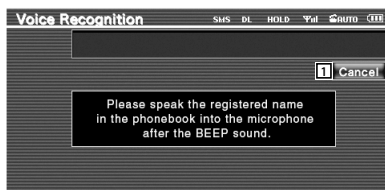

Začnete 2 sekundi po pisku.

- 1 Prekliče prepoznavo glasu.



Če je prepoznavna glasu uspešna in je najdena le ena telefonska številka:



Kličite.

- 2 Prikaz seznama telefonskega imenika.

### Če slišite ponovni pisk:

Izgovorite ključno besedo v 2 sekundah po pisku ali se dotaknite gumba [Phonebook List] za izbiro telefonske številke.

Kličite.



- Če imate pod istim imenom registriranih več kot eno telefonsko številko, za vsako pa je registrirana tudi ključna beseda za prepoznavo glasu, boste slišali ponovni pisk. Za registracijo ključne besede, glejte <Ključna beseda registracije glasu> (stran 53).

Če imate pod istim imenom registriranih več telefonskih števil, pojdite na korak 3.

### 3 Izberite kategorijo telefonske številke



- 3 Kliče prikazano telefonsko številko.
- 4 Ustvari SMS za prikazani naslov. Glejte <SMS (Short Message Service)> (stran 55).
- 5 Izbere kategorijo telefonske številke.
- 6 Pregled med telefonskimi številkami.
- 7 Prikaže podatkovni seznam telefonskega imenika.
- 8 Vrnitev na ekran za upravljanje z napravo za prostoročno telefoniranje.

### 4 Kličite



- Če glasu ni bilo možno prepoznati, se prikaže sporočilo. Za nadaljevanje najprej preberite sporočilo.

## Nastavitev telefona za prostoročno telefoniranje

Napravo za prostoročno telefoniranje lahko nastavite takole.

### 1 Prikaz ekrana za nastavitve naprave za prostoročno telefoniranje



### 2 Nastavitve

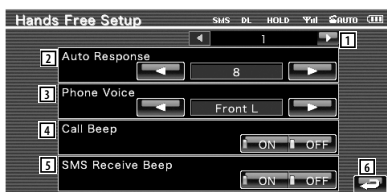

- 1 Pomakne se na ekran "Hands Free Setup 2".
- 2 Nastavitev časa od začetka zvonjenja do samodejnega odgovora na klic. (☞ "8")  
"Off": Ta funkcija ni na voljo.  
"0-99": Nastavitev časa zvonjenja pri klicanju (sekunde).
- 3 Nastavitev lokacije zvonjenja. (☞ "Front All")  
"Front L": Sproži ton iz prednjega levega stranskega zvočnika.  
"Front R": Sproži ton iz prednjega desnega stranskega zvočnika.  
"Front All": Sproži ton iz obeh prednjih zvočnikov.

Naslednja stran ►

- 4 Nastavitev piska ob dohodnem klicu.  
( "ON")  
"ON": Pisk je vklopljen.  
"OFF": Pisk je izklopljen.
- 5 Nastavitev piska ob dohodnem SMS-u.  
( "ON")  
"ON": Pisk je vklopljen.  
"OFF": Pisk je izklopljen.
- 6 Vrnitev na ekran za upravljanje z napravo za prostoročno telefoniranje.
- 7 Vrne se na ekran "Hands Free Setup 1".
- 8 Nastavi med uporabo telefonskega imenika oziroma seznama odhodnih in dohodnih klicev. ( "ON")  
"ON": Da.  
"OFF": Ne.
- 9 Nastavi funkcijo SMS. ( "ON")  
"ON": Uporaba funkcije SMS.  
"OFF": SMS ni na voljo.
- 10 Registrira glas za izbiro kategorije telefonske številke s prepoznavo glasu.  
Glejte <Ključna beseda registracije glasu> (stran 53).
- 11 Registrira telefonsko številko prednastavljenega gumba za prostoročno telefoniranje.  
Glejte <Prednastavitev telefonske številke> (stran 54).
- 12 Vrnitev na ekran za upravljanje z napravo za prostoročno telefoniranje.



- Velja krajši časovni interval od obeh, torej ali na tej napravi nastavljeni časovni interval za samodejni odgovor na klic ali na telefonu nastavljeni časovni interval.
- Da se izognete odmevom in šumom, izberite zvočnik, ki je bolj oddaljen od mikrofona.

## Registracija glasu

Registrira prepoznavo glasu v telefonskem imeniku. Za en mobilni telefon lahko shranite do 35 prepoznav glasu.

### 1 Izбира imena za registracijo

Pojdite skozi postopek <Klicanje preko telefonskega imenika> (stran 48).



- 1 Izбира imena.  
"REC" vklopi že registrirane podatke s prepoznavo glasu.

### 2 Prizor ekrana za registracijo glasu

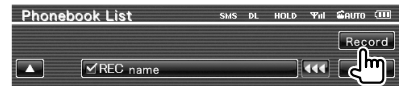

### 3 Predvajanje glasu za registracijo (1. poskus)



- 2 Registrira glas.
- 3 Prekliče registracijo glasu.

Začnete 2 sekundi po pisku.

### 4 Predvajanje glasu za registracijo (2. poskus)



## 5 Konec registracije glasu

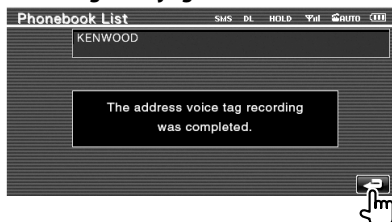

- Če glasu ni bilo možno prepoznati, se prikaže sporočilo. Za nadaljevanje najprej preberite sporočilo.
- Ponovite od 1., če je glas drugačen, kot je bil ob 1. poskusu.

## Ključna beseda registracije glasu

Registrira glas za izbiro kategorije telefonske številke s prepoznavo glasu.

### 1 Prikaz ekrana s seznamom ključnih besed

Prikažite ekran "Hands Free" in pritisnite [Setup]. Glejte <Ekran za upravljanje> (stran 45).



### 2 Izberite kategorijo telefonske številke za registracijo



- 1 Izbere kategorijo telefonske številke. "REC" vklopi že registrirane podatke s prepoznavo glasu.
- 2 Registrira glas za izbrano kategorijo telefonske številke.
- 3 Predvaja registrirani glas za izbrano kategorijo telefonske številke.

- 4 Izbrše registrirani glas za izbrano kategorijo telefonske številke. Dotaknite se potrditvenega ekrana. Pritisnite [YES] za izbris ali [NO] za preklc.
- 5 Vrnitev na ekran za nastavev telefona za prostoročno telefoniranje.

### 3 Prikaz ekrana za registracijo glasu



### 4 Predvajanje glasu za registracijo (1. poskus)



- 6 Registrira glas.
- 7 Prekliče registracijo glasu.

Začnete 2 sekundi po pisku.

### 5 Predvajanje glasu za registracijo (2. poskus)



### 6 Konec registracije glasu

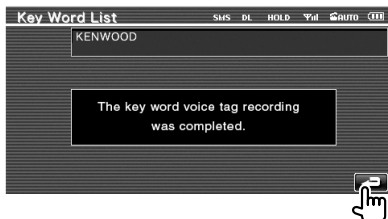

- Če glasu ni bilo možno prepoznati, se prikaže sporočilo. Za nadaljevanje najprej preberite sporočilo.
- Ponovite od 1., če je glas drugačen, kot je bil ob 1. poskusu.

## Prednastavitev telefonske številke

Registrira pogosto uporabljeno telefonsko številko prednastavljenega gumba za prostoročno telefoniranje.

### 1 Prikaz ekrana s seznamom prednastavljenih števil za prostoročno uporabo

Prikažite ekran "Hands Free" in pritisnite [Setup]. Glejte <Ekran za upravljanje> (stran 45).

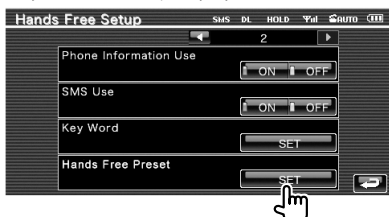

### 2 Izbira prednastavljene številke za registracijo

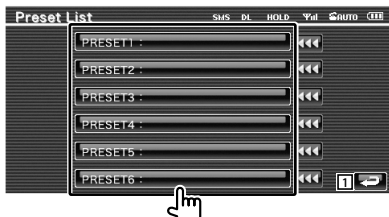

1 Vrnitev na ekran za nastavev telefona za prostoročno telefoniranje.

### 3 Izbira mesta iskanja številke za registracijo



2 Registrira s seznama prispelih SMS-ov.  
 3 Registrira s seznama poslanih SMS-ov.  
 4 Registrira s telefonskega imenika.  
 5 Registrira s seznama odhodnih klincev.  
 6 Registrira s seznama dohodnih klincev.  
 7 Registrira z vnosom telefonskih števil.

- 8 Registrira glas z prepoznavo glasu prednastavljene številke.
- 9 Registrira trenutno prikazano telefonsko številko.
- 10 Izbriše trenutno prikazano telefonsko številko.
- 11 Vrnitev na prejšnji ekran.

### 4 Iskanje telefonske številke za registracijo z vsako funkcijo

### 5 Registracija telefonske številke



• Pritisnite [Delete] za izbris registrirane telefonske številke.

## SMS (Short Message Service)

Uporablja funkcijo SMS.

### 1 Prikaz ekrana za izbiro SMS



### 2 Izbira funkcije

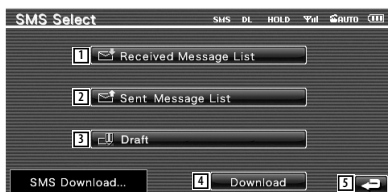

- 1 Prikaz seznama prejetih sporočil.
- 2 Prikaz seznama poslanih sporočil.
- 3 Prikaže seznam sporočil. Če obstaja nedokončano sporočilo, bo gumb aktiven.
- 4 Prejme SMS sporočila z mobilnega telefona.
- 5 Vrnitev na ekran za upravljanje z napravo za prostoročno telefoniranje.

### 3 Izbira sporočila za prikaz



- 6 Pokliče številko izbranega sporočila.
- 7 Ustvari novo sporočilo za izbrano sporočilo.
- 8 Pomikanje po seznamu.
- 9 Prikaže izbrano sporočilo.

## Zaslonsko sporočilo SMS

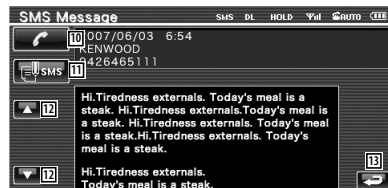

- 10 Pokliče številko izbranega sporočila.
- 11 Ustvari novo sporočilo za izbrano sporočilo.
- 12 Pomikanje po sporočilu.
- 13 Vrnitev na prejšnji ekran.

### 4 Ustvarjanje sporočila



- 14 Premik kazalnika.
- 15 Prikaz števila preostalih znakov za vnos.
- 16 Vnos znaka.
- 17 Spremeni vrsto znakov na tipkovnici.
- 18 Pošiljanje sporočila.
- 19 Nastavi izgled tipk za gumbe znakov. abc : Abecedno zaporedje. qwe : Qwerty postavitev.
- 20 Vnos presledka.
- 21 Izbris vnesenega znaka. Če držite pritisnjeno dlje kot 1 sekundo, bodo izbrisani vsi znaki za vnos.
- 22 Vrnitev na prejšnji ekran.

# Nastavitveni meni

Tu lahko nastavite različne parametre sprejemnika.

## Nastavitveni meni

Prikaz ekrana za upravljanje za nastavitvev različnih funkcij.

### 1 Prikaz ekrana za upravljanje katerega koli vira



Dotaknite se katerega koli gumba na ekranu "Source Select".

### 2 Prikaz nastavitvenega menija



### 3 Izbira nastavitve

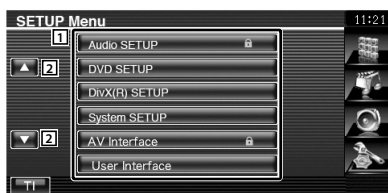

- 1 Prikaže se izbrani nastavitveni ekran.
- 2 Pomikanje po nastavitvenem meniju.



- [Audio Setup] in [AV Interface] možnosti lahko zaklenete. Pri izbrani možnosti zaklepanja je za vračanje videa prikazan simbol ključa (🔒). Glejte <Nastavitvev pomnilnika> (stran 77).

## Nastavitev zvoka

Nastavite lahko zvočnike, itd.

### 1 Prikaz ekrana za nastavitvev zvoka (Audio Setup)

Dotaknite se ekrana **Audio SETUP** "Setup Menu" (stran 56).



- [Audio Setup] ni možno izbrati v naslednjih pogojih:
  - Ko ni izbran noben vir.
  - Ko je izbrana funkcija dveh območij. Glejte <Nastavitvev območja> (stran 80).

### 2 Nastavitve



- 1 Izbira zvočnika za nastavitvev crossoverja. Glejte <Nastavitvev crossover omrežja> (stran 57).
- 2 Nastavitvev razpoložljivosti nizkotoncev. To lahko izberete le ko je predizhod nastavljen na "Subwoofer". Glejte <Nastavitvev sistema> (stran 60).
- 3 Izbira vrste prednjih zvočnikov.
  - "Standard": Nastavitvev za zvočnike navadnega premera
  - "Narrow": Nastavitvev za zvočnike majhnega premera
  - "Middle": Nastavitvev za zvočnike srednjega premera
  - "Wide": Nastavitvev za zvočnike velikega premera
- 4 Preklop na ekran za nastavitvev crossoverja. Glejte <Nastavitvev crossover omrežja> (stran 57).



## Nastavitev crossover omrežja

Nastavite lahko crossover frekvenco zvočnikov.

### 1 Izberite zvočnik za nastavitev crossoverja

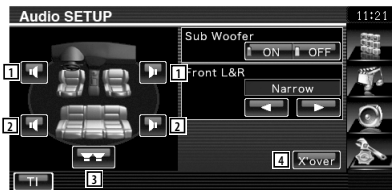

- 1 Nastavitev visokopasovnega filtra prednjega zvočnika.
- 2 Nastavitev visokopasovnega filtra zadnjega zvočnika.
- 3 Nastavitev nizkopasovnega filtra nizkotonca.
- 4 Preklop na ekran za nastavitev crossoverja.

### 2 Prikaz ekrana za nastavitev crossoverja



### 3 Nastavitev crossoverja

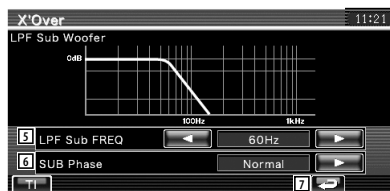

- 5 Nastavitev crossover frekvence.  
Ko je sprednji ali zadnji zvočnik izbran v koraku 1:  
Nastavitev visokoprepustnega filtra  
Ko je nizkotonec nastavljen v koraku 1:  
Nastavitev nizkoprepustnega filtra
- 6 Nastavitev faze nizkotonca. (Samo, ko je "Subwoofer" (nizkotonec) v nastavitvah zvoka (Audio Setup) nastavljen na "ON" (vklop) in "LPF SUB FREQ" ni nastavljena na "Through")
- 7 Vrne na ekran "Audio Setup".

## Nastavitev DVD-ja

Nastavite lahko predvajanje DVD-ja.

### 1 Prikaz ekrana za nastavitev DVD-ja

Dotaknite se ekrana **DVD SETUP** "Setup Menu" (stran 56).

### 2 Nastavitve



- 1 Pomakne se na ekran "DVD Setup 2".
- 2 Izbira jezika menija plošče.\*1  
(Glejte <Nastavitev jezika>, stran 58)
- 3 Izbira jezika podnapisov.\*1  
(Glejte <Nastavitev jezika>, stran 58)
- 4 Izbira jezika govora.\*1  
(Glejte <Nastavitev jezika>, stran 58)
- 5 Nastavitev dinamičnega razpona (dynamic range).\*1 (☑ "Wide")  
Dinamični razpon se zmanjša, če ga spremenite od "Wide" (širok) na "Normal" (običajen) in od "Normal" (običajen) na "Dialog" (govor). Nastavitev "Dialog" poveča skupno glasnost v primerjavi z "Wide" in "Normal", zato je govor v filmu bolj slišen. To je na voljo le, če uporabljate programsko opremo Dolby Digital.  
Operacija je na voljo med zaustavitvijo predvajanja.



Naslednja stran ►

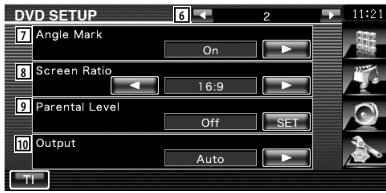

- 6 Vrne na ekran "DVD Setup 1".
- 7 Nastavitev prikaza oznake kota.\*1 (☞ "On")
- 8 Izbira prikaza slike.\*1 (☞ "16:9")
  - "16:9": Prikaz široke slike.
  - "4:3 LB": Prikaz široke slike v formatu Letter Box (s črnima pasovoma nad in pod sliko).
  - "4:3 PS": Prikaz široke slike v formatu Pan & Scan (prikaz na desni in levi strani odrezane slike).
- 9 Prikaz ekrana otroške ključavnice.\*1 (☞ "Off")
  - (Glejte <Nastavitev ravni otroške zaščite>, stran 59)
- 10 Za uporabo pustite v načinu "Auto".\*1



- \*1 Med predvajanjem DVD-ja je funkcija onemogočena.

## Nastavitev jezika

Izbira jezika za govor in menije.

### 1 Izberite nastavitev

Glejte <Nastavitev DVD-ja> (stran 57) in izberite [Menu Language] (jezik menija), [Sub Title Language] (jezik podnapisov) ali [Audio Language] (jezik govora).



### 2 Prikaz ekrana za nastavitev jezika



- 1 Vnos kode jezika.
- 2 Prekinitev nastavitve jezika in vrnitev na ekran "DVD Setup 1".
- 3 Nastavitev prvotnega jezika govora. (Prikaže se pri nastavitvi jezika govora (Audio Language).)
- 4 Nastavitev jezika in vrnitev na ekran "DVD Setup 1". (Prikaže se po vnosu kode jezika.)
- 5 Izbris kode jezika.

### 3 Vnos kode jezika

Glejte <DVD jezikovne kode> (stran 88) in izberite želeni jezik.

### 4 Nastavitev jezika



## Nastavitev ravni otroške zaščite

Nastavitev ravni otroške zaščite.

### 1 Prikaz ekrana kode za otroško zaščito

Glejte <Nastavitev DVD-ja> (stran 57) pritisnite [Parental Level] (raven otroške zaščite).

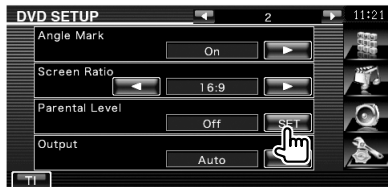

### 2 Vnos kodne številke



- 1 Vnos kodne številke.
- 2 Prekinitev trenutne nastavitve in vrnitev na ekran "DVD Setup 2".
- 3 Prikaz sedanje ravni otroške zaščite.
- 4 Določitev kodne številke in prikaz ekrana za nastavitev otroške zaščite.
- 5 Izbris kodne številke.



- Številka, ki jo najprej vnesete, je določena kot vaša kodna številka.
- Kodno številko lahko izbrişete s pritiskom na gumb za ponastavitev.

### 3 Prikaz ekrana za nastavitev otroške zaščite (Parental Level)



### 4 Izberite raven zaščite in dokončajte nastavitev



- 6 Izberite raven zaščite.
- 7 Dokončanje nastavitve ravni zaščite in vrnitev na ekran "DVD Setup 2".



- Če ima plošča višjo raven ključavnice, morate vnesti kodno številko.
- Raven otroške zaščite je odvisna od vstavljenega ploščke.
- Če plošča nima otroške ključavnice, jo lahko predvaja kdorkoli, četudi ste nastavili otroško ključavnico.

### Nastavitev DivX-a

Tu se preveri registracijska koda. Ta koda je potrebna pri izdelavi plošče z DRM (Digital Rights Management) (upravljanje pravic digitalnih vsebin).

#### 1 Prikaz ekrana za nastavitev DivX-a

Dotaknite se ekrana **DivX(R) SETUP** "Setup Menu" (stran 56).



1 Prikaz registracijske kode.



- Če ste prenesli DivX VOD datoteko, ki jo nadzira DRM, vnesite na ekranu prikazano kodo, kot v primeru na sliki. V nasprotnem primeru datoteke ne boste mogli predvajati na tej napravi. Pri predvajanju DivX VOD datoteke z omejenim predvajanjem se prikaže število preostalih predvajanj. Ko število preostalih predvajanj doseže 0, se prikaže opozorilo in datoteke ni možno predvajati.

### Nastavitev sistema

Tu lahko nastavite parametre sistema.

#### 1 Prikaz ekrana za nastavitev sistema

Dotaknite se ekrana **System SETUP** "Setup Menu" (stran 56).

#### 2 Nastavitve



- 1 Pomakne se na ekran "System Setup 2".
- 2 Vklon (On) ali izklon (Off) zvoka pri pritiskanju. (☑ "ON")
- 3 Omogoča pomikanje po besedilu na ekranu za upravljanje. (☑ "Auto")  
"Auto": Samodejno pomikanje po ekranu.  
"Manual": Ročno pomikanje po ekranu.
- 4 Nastavitev signala daljinskega upravljalnika. (☑ "ON")  
V primeru izklopa ("OFF") je daljinski upravljalnik pri TV sprejemu onemogočen.
- 5 Nastavitev predvajanja glasbenega CD-ja. (☑ "1")  
"1": Samodejno predvajanje plošče z zvokovnimi datotekami, DVD-ja ali glasbenega CD-ja.  
"2": Pomožno predvajanje plošče kot glasbeni CD. Izberite "2", če želite predvajati glasbeni CD posebnega formata ali če ne morete predvajati plošče v položaju "1".



- V položaju "2" ne morete predvajati zvokovne datoteke/VCD plošče. V položaju "2" tudi ne smete predvajati nekaterih glasbenih CD-jev.
- Med predvajanjem plošče je nastavitev onemogočena.



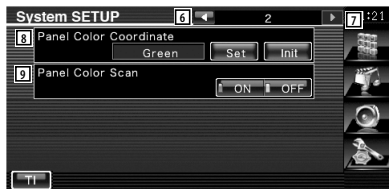

- 6 Vrne na ekran "System Setup 1".
- 7 Pomakne se na ekran "System Setup 3".
- 8 Nastavi osvetlitev gimbov.  
Glejte <Koordinacija barv plošče> (stran 61).
- 9 Ko je nastavljeno na "ON", se zaporedoma spremeni barvna osvetlitev ekrana in gumbov.

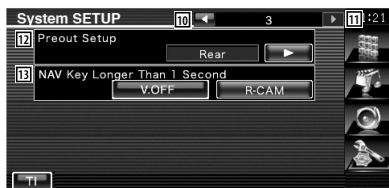

- 10 Vrne na ekran "System Setup 2".
- 11 Pomakne se na ekran "System Setup 4".
- 12 Nastavi predizhod. (Deluje le v načinu pripravljenosti)  
"Rear": Omogočen je izhod za zadnje ozvočenje.  
"Subwoofer": Omogočen je izhod za nizkotonec.
- 13 Nastavi funkcijo navigacijskega gumba [NAV].  
"V. OFF": Za izklop prikazovalnika, pritisnite gumb [NAV] za dlje kot 1 sekundo.  
"R-CAM": Za preklon na vzvratni pogled, pritisnite gumb [NAV] za dlje kot 1 sekundo.



- 14 Vrne na ekran "System Setup 3".
- 15 Nastavitev časa prikaza slike. (☑ "Long")  
Prikaz JPEG slike je spremenjen.  
"Short" (kratek), "Middle" (srednji), "Long" (dolg)

## Koordinacija barv plošče

Nastavi barve osvetlitve ekrana in gumbov.

### 1 Prikaz ekrana za koordinacijo barv plošče

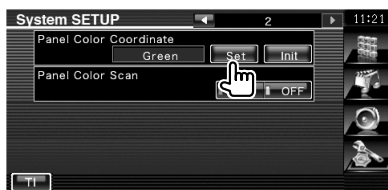

Glejte <Nastavitev sistema> (stran 60).

### 2 Izberite barvo



- 1 Nastavitev izbrane barve.
- 2 Nastavi in registrira priljubljeno barvo.
- 3 Vrne na ekran "System Setup 2".

## Za registracijo originalne barve

### 1 Zaženite koordinacijo RGB



### 2 Prilagodite posamezno vrednost barv

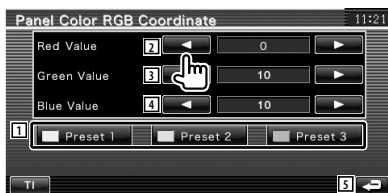

Naslednja stran ►

- 1 Izbere prednastavljeno število za registracijo.
- 2 Prilagodi količino rdeče barve.
- 3 Prilagodi količino zelene barve.
- 4 Prilagodi količino modre barve.
- 5 Vrne na ekran "Panel Color Coordinate".

### 3 Izbira prednastavljene številke za registracijo

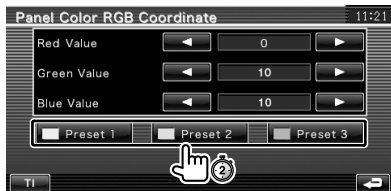

Prilagojena barva je registrirana na predhodno izbranem gumbu.

### 4 Dokončanje koordinacije barv



## Nastavitev AV vmesnika

Tu lahko nastavite parametre avdio in video (AV) vmesnika.

### 1 Prikaz ekrana AV vmesnika

Dotaknite se ekrana "AV Interface" (slika 1) "Setup Menu" (stran 56).

### 2 Nastavitve



- 1 Pomakne se na ekran "AV Interface 2".
- 2 Določitev imena, ki se prikaže, ko izberete sistem, ki je priključen preko AV INPUT vhoda. (🖋️ "VIDEO")
- 3 Nastavitev prikaza slike sistema, ki je priključen preko AV INPUT vhoda. (🖋️ "OFF")  
 "OFF": Ko je priključen slikovni vir, se prikaže slika, ki pride preko AV INPUT vrat.  
 "ON": Ko slikovni signal pride preko AV INPUT vrat, se prikaže slika.
- 4 Izbira povezave navigacijske naprave.  
 (🖋️ "RGB") (Le DDX5024/DDX5054/DDX54R)  
 "RGB": Omogoča povezavo Kenwoodove navigacijske naprave preko AV INPUT vrat.  
 "AV-IN": Omogoča povezavo ostalih navigacijskih naprav preko AV INPUT vhoda.  
 "Off": To nastavitev morate uporabiti, če navigacijska naprava ni povezana. (Ob priklopu AV vira, se navigacijski zaslon ne prikaže.)

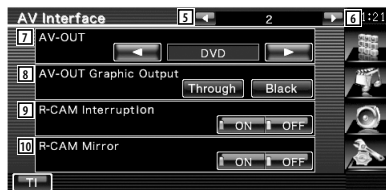

- 5 Vrne se na ekran "AV Interface 1".



- 6 Pomakne se na ekran "AV Interface 3".
- 7 Izbira AV vira, ki gre na AV OUTPUT izhod. (📄 "AV-IN")



- Ko je izbran DVD vir, "AV-OUT" ne morete nastaviti na USB. Oziroma, ko je izbran USB vir, "AV-OUT" ne morete nastaviti na DVD.
- Če je "AV-OUT" nastavljen na DVD ali USB, je isti izvorni video ali ekran za upravljanje prikazan na sprednjem in zadnjem monitorju.
- Če sprednji vir preklopite z DVD (ali USB) na drug vir, se enako preklopi tudi zadnji vir. V tem primeru, prikazovanje navigacijskega ekrana na sprednjem monitorju dovoljuje, da se zadnji vir vrne na DVD (ali USB). Uporaba gumbov za enostavno upravljanje krmilijo s sprednjim virom.

- 8 Nastavi izhod delovnega ekrana na ekran za upravljanje na AV-OUT. Ko je nastavljeno na "Black", delovni ekran ni mogoč. (📄 "Through")
- 9 Nastavitev načina vklopa prikaza vzratne kamere. (📄 "OFF")  
"ON": Vklon prikaza vzratne kamere ob vklopu vzratne prestave.  
"OFF": Vklon prikaza vzratne kamere ob vklopu vzratne prestave "Reverse" in pritisku na gumb [NAV] za dlje kot 1 sekundo.
- 10 Levo in desno stran prikaza vzratne kamere lahko krcnite. Nastavite na "ON" in pogled vzratne kamere bo na levi in desni stran prikazan kot zrcalna slika. (📄 "OFF")

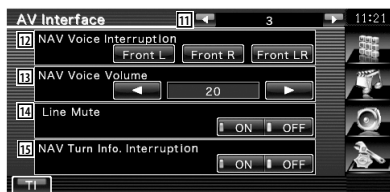

- 11 Vrne se na ekran "AV Interface 2".
- 12 Izbira zvočnikov za glasovno usmerjanje navigacijske naprave. (📄 "Front LR")  
"Front L": Uporaba prednjega levega stranskega zvočnika za glasovno usmerjanje.  
"Front R": Uporaba prednjega desnega stranskega zvočnika za glasovno usmerjanje.  
"Front LR": Uporaba obeh prednjih zvočnikov za glasovno usmerjanje.
- 13 Nastavitev glasnosti glasovnega usmerjanja navigacijske naprave. (📄 DNX5240BT/DNX5240 : "25", DDX5024/DDX5054/DDX54R : "23")
- 14 Utišanje med glasovnim usmerjanjem navigacijske naprave. (📄 "ON")  
Ko je vklopljeno ("ON"), se glasnost zaradi glasovnega usmerjanja zmanjša.
- 15 Nastavitev pomožnega načina prikaza navigacijskega zaslona. (📄 "ON") (Le DNX5240BT/DNX5240)  
"ON" : Pops up the guide.  
"OFF": Pomoč se ne prikaže.

## Uporabniški vmesnik

Tu lahko nastavite parametre uporabniškega vmesnika (User Interface).

### 1 Prikaz ekrana uporabniškega vmesnika

Dotaknite se ekrana "User Interface" "Setup Menu" (stran 56).

### 2 Nastavitve

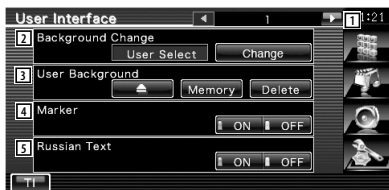

1 Pomakne se na ekran "User Interface 2".

2 Izbira ozadja.

"Change": Prikaz slik na tej napravi. Glejte <Izbira ozadja> (stran 67).

3 Omogoči vnašanje ali brisanje slik ozadja v ali s te enote.

Pritisnite , da vklopite način za varno odstranitev USB naprave, nato jo odstranite.

"Memory": Omogoča vnos slik ozadja.

Glejte <Izbira slike za ozadje> (stran 66).

"Delete": Omogoča izbris v napravo vnesenih slik ozadja. Glejte <Izbris ozadja> (stran 66).

4 Nastavitev prikaza simbola ob dotiku ekrana.

5 Nastavitev načina prikaza neprepoznanih znakov.

"ON": Prikaz ruskih znakov.

"OFF": Prikaz evropskih znakov.



6 Vrne se na ekran "User Interface 1".

7 Pomakne se na ekran "User Interface 3".

8 Nastavitev prikaza iPod-ovega ekrana za predvajanje. ( "Auto")

"Auto": Podatki se ob posodobitvi prikažejo za 5 sekund.

"Manual": Podatki se prikažejo ob dotiku ekrana.

9 Nastavitev prikaza ekrana navigacijske naprave. ( "Off")

"Auto": Podatki se ob posodobitvi prikažejo za 5 sekund.

"Off": Podatki se ne prikažejo.

10 Nastavi zaslonski prikazovalnik AV-IN zaslona predvajanja. ( "Auto")

"Auto": Podatki se ob posodobitvi prikažejo za 5 sekund.

"Manual": Podatki se prikažejo ob dotiku ekrana.



11 Vrne se na ekran "User Interface 2".

12 Pomakne se na ekran "User Interface 4".

13 Nastavitev prikaza ekrana za predvajanje DVD-ja. ( "Auto")

"Auto": Podatki se ob posodobitvi prikažejo za 5 sekund.

"Manual": Podatki se prikažejo ob dotiku ekrana.

14 Nastavitev prikaza TV ekrana.

( "Auto") (samo s priključenim TV sprejemnikom, ki je na voljo kot dodatna oprema)

"Auto": Podatki se ob posodobitvi prikažejo za 5 sekund.

"Manual": Podatki se prikažejo ob dotiku ekrana.



15 Nastavitev prikaza ekrana USB naprave. ( "Manual")

"Auto": Podatki se ob posodobitvi prikažejo za 5 sekund.

"Manual": Podatki se prikažejo ob dotiku ekrana.

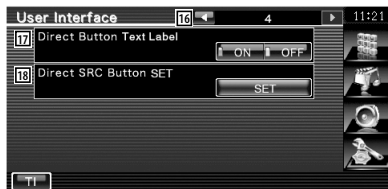



- 16 Vrne se na ekran "User Interface 3".
- 17 Nastavitev prikaza imen gumbov  in  na desni strani ekrana z menijem.
- 18 Registrira vir, kije prikazan v ekranu priljubljenih virov. Glejte <Nastavitev gumba za neposredni vir> (stran 65).

## Nastavitev gumba za neposredni vir

Registrira vir, kije prikazan v ekranu priljubljenih virov.

### 1 Prikaže ekran za nastavitev gumba za neposredni SRC

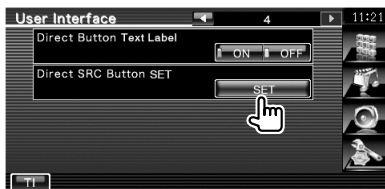

Glejte <Uporabniški vmesnik> (stran 64).

### 2 Izбира gumba za prednastavitev

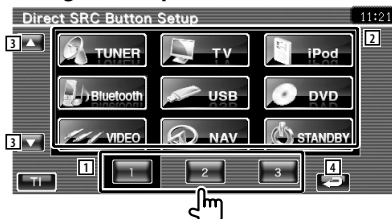

- 1 Izberite gumb za prednastavitev za registracijo.
- 2 Izberite vir za registracijo.
- 3 Preglejte seznam virov.
- 4 Vrnite se na ekran "User Interface 4".

### 3 Izberite vir za registracijo



### 4 Dokončajte registracijo



Izbran vir je registriran na predizbranem gumbu.

## Izbira slike za ozadje

Naloži sliko za ozadje.

### 1 Priključite napravo, na kateri so slike za prenos

### 2 Prikaz ekrana uporabniškega vmesnika

Dotaknite se ekrana "User Interface" (stran 56).

### 3 Prikaz ekrana za sliko ozadja

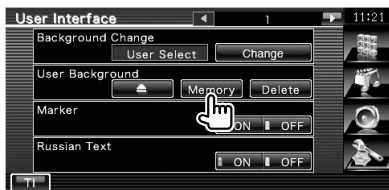

### 4 Izberite sliko za prenos

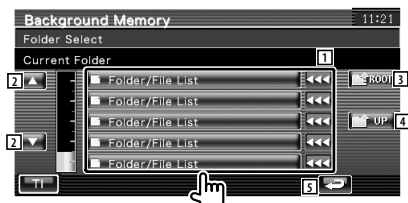

- 1 Prikažite seznam datotek.
- 2 Pomikanje po seznamu.
- 3 Vrnitev na ekran za izbiro medijev.
- 4 Vrnitev na prejšnjo mapo.
- 5 Vrne se na ekran "User Interface".

### 5 Prenos slike



- 6 Obračanje slike.
- 7 Vrnitev na ekran za izbiro slike.



- Glejte <Slikovne datoteke> (stran 8) za podprte formate slik.
- To ni možno, če je kot vir izbrana USB/DVD naprava.

## Izbris ozadja

Izbris slike ozadja.

### 1 Izbršite sliko, ki ste jo naložili

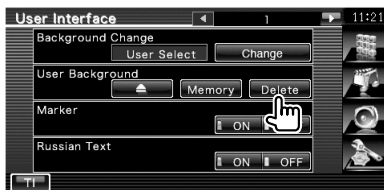

### 2 Potrdite



- 1 Vrne se na ekran "User Interface".



- To ni možno, če je kot vir izbrana USB/DVD naprava.

## Izbira ozadja

Izbira slike za ozadje.

### 1 Izbira ekrana za spremembo slike ozadja

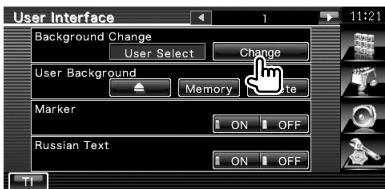

### 2 Izberite sliko za ozadje

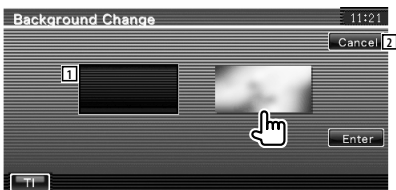

- 1 Vrnitev na prvotno ozadje.
- 2 Vrnitev na prvotni ekran.

### 3 Določite sliko za ozadje



• To ni možno, če je kot vir izbrana USB/DVD naprava.

## Nastavitev ekrana na dotik

Tu lahko nastavite ekran na dotik.

### 1 Prikaz ekrana za nastavitev ekrana na dotik

Dotaknite se ekrana **Touch** "Setup Menu" (stran 56).

### 2 Začetek nastavitve ekrana na dotik



### 3 Nastavitev ekrana na dotik

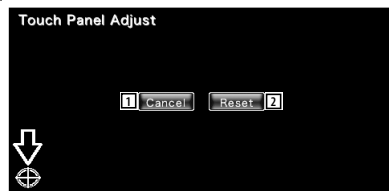

Upoštevajte navodila na ekranu in se dotaknite središča .

- 1 Prekinitev nastavitve in vrnitev na ekran za nastavitev ekrana na dotik.
- 2 Ponastavitev začetnega stanja.

### Nastavitev ure

Tu lahko nastavite čas.

#### 1 Prikaz ekrana za nastavitev ure

Dotaknite se ekrana  "Setup Menu" (stran 56).

#### 2 Nastavite uro

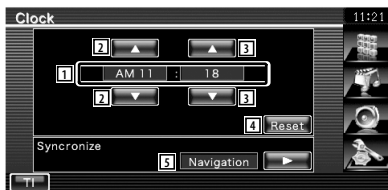

- 1 Prikaz ure
- 2 Nastavitev ure.
- 3 Nastavitev minute.
- 4 Nastavitev "00" minut.  
Setup examples: 3:00–3:29 → 3:00  
3:30–3:59 → 4:00
- 5 Nastavitev sinhronizacije časa s podatki, poslanimi z navigacijskega sistema ali z RDS postaje. (DNX5240BT/DNX5240; DDX5024/DDX5054/DDX54R s KNA-G520, KNA-G420, KNA-G421V ali KNA-G421)  
Nastavitev sinhronizacije časa s podatki, poslanimi z RDS postaje. (DDX5024/DDX5054/DDX54R s KNA-DV3200 ali KNA-DV2200)  
Ko je nastavljen način za sinhronizacijo, ure ne morete nastavljati ročno.

#### 3 Nastavitev časa

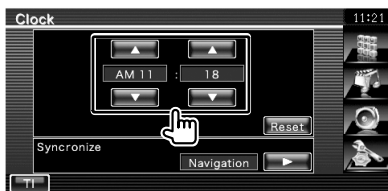

### Nastavitev monitorja

Nastavite lahko položaj, kakovost slike in način ekrana.

#### 1 Prikaz ekrana za nastavitev monitorja

Dotaknite se ekrana  "Setup Menu" (stran 56).

#### 2 Nastavitve

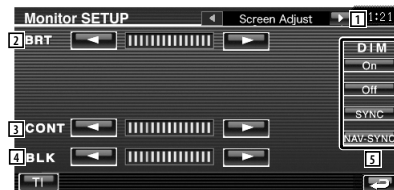

- 1 Pomik na ekran "Mode Select 1".
- 2 Nastavitev svetlosti
- 3 Nastavitev kontrasta
- 4 Nastavitev ravni črnine
- 5 Nastavitev zatemnitve  
"ON": Zatemnitev zaslona je vklopljena.  
"OFF": Zatemnitev zaslona je izklopljena.  
"SYNC": Vklon (On) ali izklop (Off) zatemnitve, ko je stikalo za luči vozila vklopljeno (On) ali izklopljeno (Off).  
"NAV-SYNC" (le DNX5240BT/DNX5240):  
Vklon/Izklop funkcije zasenčenja, skladno z nastavitvijo navigacije prikaza Dan/Noč.



- Na tem ekranu za nastavitev monitorja lahko nastavljate ekran z menjem. Video, kot npr. DVD, lahko nastavljate na <Nastavitev monitorja> (stran 44).

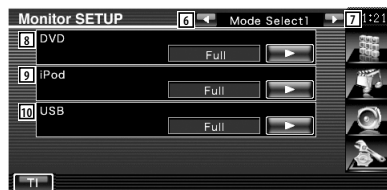

- 6 Vrne na ekran "Screen Adjust".
- 7 Pomik na ekran "Mode Select 2".

- 8 Izbira načina ekrana za predvajanje DVD-ja. Izbereite lahko enega od naslednjih načinov ekrana.  
"Full", "Just", "Zoom", "Normal"
- 9 Izbira načina ekrana za predvajanje iPod VIDEO. Izbereite lahko enega od naslednjih načinov ekrana.  
"Full", "Just", "Zoom", "Normal"
- 10 Izbira načina ekrana za predvajanje USB. Izbereite lahko enega od naslednjih načinov ekrana.  
"Full", "Just", "Zoom", "Normal"

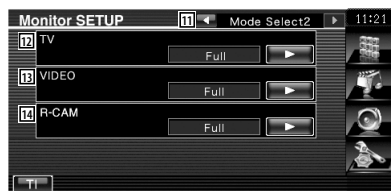

- 11 Vrne na ekran "Mode Select 1".
- 12 Izbira načina ekrana za predvajanje TV-ja. Izbereite lahko enega od naslednjih načinov ekrana.  
"Full", "Just", "Zoom", "Normal"
- 13 Izbira načina ekrana za predvajanje VIDEO. Izbereite lahko enega od naslednjih načinov ekrana.  
"Full", "Just", "Zoom", "Normal"
- 14 Izbira načina ekrana za prikaz slike vzratne kamere (R-CAM). Izbereite lahko enega od naslednjih načinov ekrana.  
"Full", "Just", "Zoom", "Normal"



- Ko izberete meni, ekran za navigacijo se zaslon samodejno prikaže v načinu polne velikosti. Načina ekrana teh prikazov ni možno spreminjati.
- Kakovost slike lahko nastavite za vsak vir.

### Način polne slike ("Full")

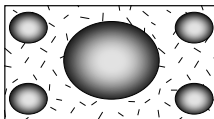

### Način povečane slike ("Zoom")

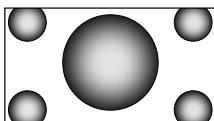

### Način poravnane slike ("Just")

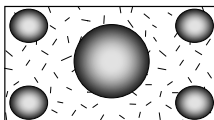

### Način navadne slike ("Normal")

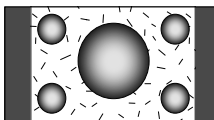

### Nastavitev varnostne šifre

Nastavite lahko varnostno šifro, da napravo zaščitite pred krajo.



- Ko je aktivirana funkcija Varnostnega gesla, gesla ne morete spremeniti in funkcije ne morete izključiti. Varnostno geslo je lahko 4-mestna številka po vaši izbiri.

#### 1 Prikaz ekrana za nastavitev varnostne šifre

Dotaknite se ekrana **Security SETUP** "Setup Menu" (stran 56).



- 1 Prikaz ekrana za vnos varnostne šifre.
- 2 Vklp ali izklp funkcije SI.  
Ko je vklopljena "On", v primeru izklpa vžiga vozila utripa alarm proti kraji. (📌 "ON")

#### 2 Začetek nastavitve varnostne šifre



- Če ste že zaključili registracijo gesla, se izpiše **Clear**.

#### 3 Vnos varnostne šifre

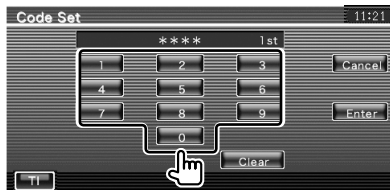

Vtipkajte 4-mestno številko.

#### 4 Vnesite varnostno šifro



#### 5 Ponovno vtipkajte varnostno šifro

V potrditev ponovno vtipkajte isto varnostno šifro, ki ste jo vtipkali pri 3. točki.



- Če vtipkate drugo varnostno šifro, se vrnete k 3. točki (prvi vnos šifre).

#### 6 Ponovno vnesite varnostno šifro



Sedaj je vaše varnostno geslo registrirano. Če pritisnete tipko Reset, ali odklopite sprejemnik od baterije po registraciji gesla, morate vnesti varnostno geslo.

**Če ste pritisnili na gumb za ponastavitev ali ste odklopili napravo z akumulatorja...**

#### 1 Vtipkajte pravilno varnostno šifro

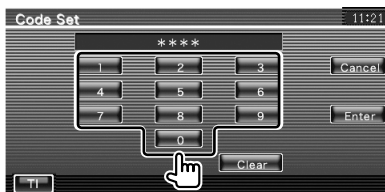

Vtipkati morate isto varnostno šifro, ki ste jo vtipkali pri 3. točki.

#### 2 Vnesite varnostno šifro



Sedaj lahko napravo zopet uporabljate.

## Deaktivacija varnostnega gesla

Za deaktivacijo funkcije varnostnega gesla.

### 1 Prikaže nastavitveni zaslon Varnostnega gesla

Dotaknite se ekrana  "Setup Menu" (stran 56).

### 2 Pričinite za preklic registracije varnostnega gesla



### 3 Vnos varnostne šifre

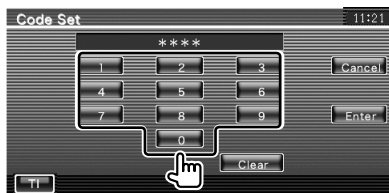

Vnesite štirimestno številko.

### 4 Vnesite varnostno šifro

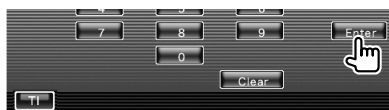

Sedaj je vaše varnostno geslo izbrisano.

## Nastavitev iPod-a

Nastavitev uporabe iPod-a.

### 1 Prikaz ekrana za nastavitev iPod-a (iPod Setup)

Dotaknite se ekrana  "Setup Menu" (stran 56).

### 2 Nastavitve

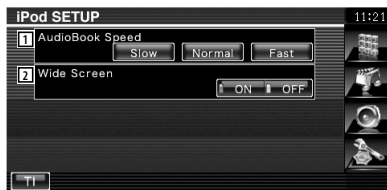

- 1 Nastavitev hitrosti predvajanja Audio book-a.
- 2 Vkllop ali izkllop širokega ekrana (Wide Screen).



- Če je iPod priključen, širokega ekrana ("Wide Screen") ni možno nastaviti.

### Nastavitev televizije

Nastavite lahko področja sprejema TV signala. (samo, če je priključen TV sprejemnik, ki je na voljo kot dodatna oprema)

#### 1 Prikaz ekrana za nastavitev televizije (TV Setup)

Dotaknite se ekrana **TV SETUP** "Setup Menu" (stran 56).

#### 2 Nastavitev televizije



- 1 Pomakne se na ekran "TV2 Area Set 2".
- 2 Nastavitev sedanjega področja sprejema TV1.



- 3 Vrne na ekran "TV1 Area Set 1".
- 4 Nastavitev sedanjega področja sprejema TV2.

### Nastavitev RDS-a

Nastavite lahko parametre, ki so povezani z RDS-om.

#### 1 Prikaz ekrana za nastavitev RDS

Dotaknite se ekrana **RDS SETUP** "Setup Menu" (stran 56).

#### 2 Nastavitve



- 1 Pomakne se na ekran "RDS Setup 2".
- 2 Nastavitev časa prekinitve za novice.
- 3 Vklon (On) ali izklop (Off) alternativne frekvence. (☑ "ON")
- 4 Vklon (On) ali izklop (Off) funkcije regijske omejitve. (☑ "ON")
- 5 Vklon (On) ali izklop (Off) funkcije samodejnega iskanja (Auto TP Seek). (☑ "ON")

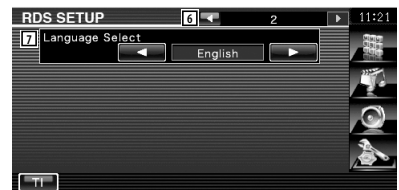

- 6 Vrne na ekran "RDS Setup 1".
- 7 Izbira jezika prikaza za PTY funkcijo.



## Nastavitev Bluetooth

Registrira in izbere Bluetooth enoto.

### 1 Prikaz ekrana za nastavitev Bluetooth

Dotaknite se ekrana "Bluetooth SETUP"  
"Setup Menu" (stran 56).

### 2 Nastavitve

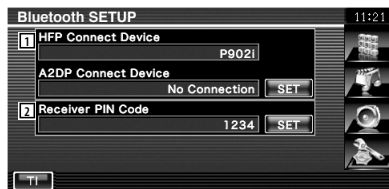

- 1 Nastavi mobilni telefon za prostoročno telefoniranje in glasbeni predvajalnik za Bluetooth Audio.
- 2 Nastavi PIN kodo te enote (le DNX5240BT) ali KCA-BT200 za vnos pri registraciji (pairing) s strani mobilnega telefona ali glasbenega predvajalnika.

## Registracija Bluetooth enote

Registrira Bluetooth enoto, ki bo povezana.

### 1 Prikaz ekrana s seznamom naprav za priklop

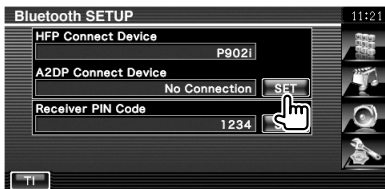

### 2 Iskanje Bluetooth enote

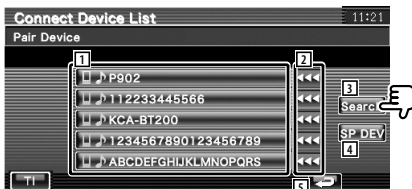

- 1 Prikaže registrirano Bluetooth enoto. Prikaže vzpostavljeno storitev z rdečo. Prikaže razpoložljivo storitev v sivi barvi.
- 2 Pregleda ime Bluetooth enote.
- 3 Razišče za Bluetooth enoto.
- 4 Registrira Bluetooth enoto, ki ne more biti registrirana na običajen način (paring).
- 5 Vrnitev na prejšnji ekran.



- Nove naprave ni možno registrirati, če je že registriranih več kot 5 Bluetooth enot. Izbrišite nepotrebne registracije. Glejte <Brisanje Bluetooth enote> (stran 76).

### 3 Izбира Bluetooth enote za registracijo



- 6 Prikaže izbrano Bluetooth enoto.
- 7 Pregleda ime Bluetooth enote.
- 8 Prekliče iskanje Bluetooth enote.
- 9 Začetek iskanja.

Naslednja stran ►

- 10 Iskanje.
- 11 Vrnitev na prejšnji ekran.

### 4 Vnesite PIN kodo

Vnesite PIN kodo predpisane Bluetooth enote za registracijo.

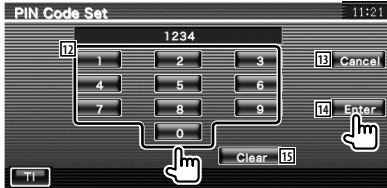

- 12 Vnos kodne številke.
- 13 Prekliče registracijo PIN kode.
- 14 Vnos PIN kode.
- 15 Izbris kodne številke.



- Na voljo imate registracijo s strani Bluetooth enote. Za PIN kodo, kije potrebna za registracijo, si oglejte <Registracija PIN kode Bluetooth enote> (stran 74).
- Če se kljub pravilni PIN kodi pojavi sporočilo o napaki, poskusite <Registracija posebne Bluetooth enote> (stran 75).

## Registracija PIN kode Bluetooth enote

Nastavi PIN kodo te enote (le DNX5240BT) ali KCA-BT200 za vnos pri registraciji (pairing) s strani mobilnega telefona ali glasbenega predvajalnika.

### 1 Prikaz ekrana PIN kode sprejemnika

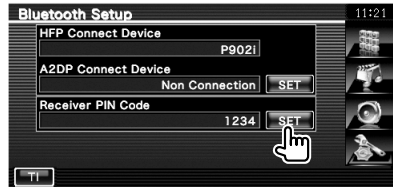

### 2 Vnesite PIN kodo

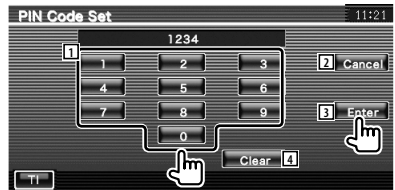

- 1 Vnos kodne številke.
- 2 Prekliče registracijo PIN kode.
- 3 Vnos PIN kode.
- 4 Izbris kodne številke.

## Registracija posebne Bluetooth enote

Registrira posebno Bluetooth enoto, ki pri običajnem postopku pri izbiri imena modela pokaže napako.

### 1 Prikaz ekrana s seznamom posebnih naprav

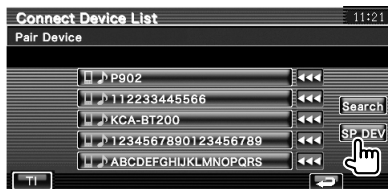

### 2 Izbira imena modela



- 1 Prikaz imena Bluetooth enote, ki bo registrirana.
- 2 Pregleda ime Bluetooth enote.
- 3 Iskanje.
- 4 Vrnitev na prejšnji ekran.

### 3 Potrdite registracijo



- 5 Prekliče registracijo.



• Registrirate lahko samo modele Bluetooth enot, ki so navedeni v seznamu.

### 4 Pojdite preko postopka <Registracija Bluetooth enote> (stran 73) in dokončajte registracijo (pairing).

## Povezava Bluetooth enote

Izberite Bluetooth enoto za povezavo.

### 1 Prikaz ekrana s seznamom naprav za priklp

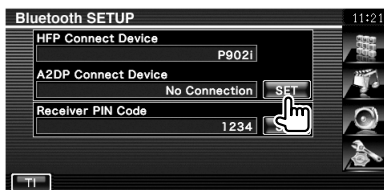

### 2 Izbira registrirane Bluetooth enote



- 1 Prikaže registrirano Bluetooth enoto.
- 2 Pregleda ime Bluetooth enote.
- 3 Vrnitev na prejšnji ekran.

### 3 Izbira storitve



- 4 Povežite/prekinite povezavo mobilnega telefona za prostoročno telefoniranje.
- 5 Povežite/prekinite povezavo glasbenega predvajalnika za uporabo Bluetooth Audio.
- 6 Izbršite registracijo (pairing).
- 7 Vrnitev na prejšnji ekran.

### Brisanje Bluetooth enote

Izbršiše registrirano Bluetooth enoto.

#### 1 Prikažite ekran s seznamom naprav za priklp

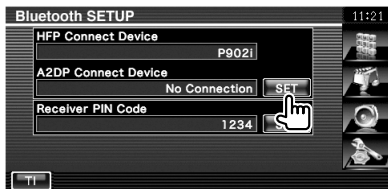

#### 2 Izberite Bluetooth enoto za brisanje

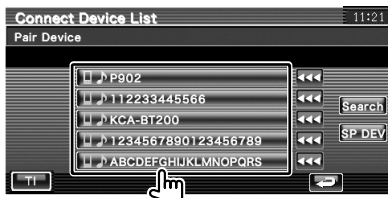

#### 3 Izbršite Bluetooth enoto



#### 4 Potrdite brisanje Bluetooth enote



### Podatki o programski opremi

Tu lahko preverite verzijo programske opreme te naprave.

#### 1 Prikaz ekrana s podatki o programski opremi

Dotaknite se ekrana **Software Information** "Setup Menu" (stran 56).

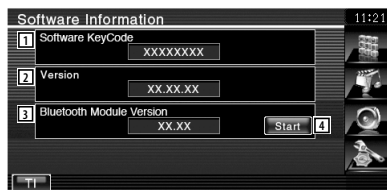

- 1 Prikaže geslo programske opreme.
- 2 Prikaz verzije programske opreme.
- 3 Prikaže različico Bluetooth opreme.
- 4 Uporaba Bluetooth posodobitve programske opreme. (le DNX5240BT)

## Nastavitev pomnilnika

V pomnilnik lahko shranite nastavev avdia in nastavitve AV vmesnika. Shranjene nastavitve lahko prikličete kadarkoli. Na primer, tudi če se nastavitve zaradi zamenjave akumulatorja izbrišejo, jih je možno obnoviti.

### 1 Prikaz ekrana za nastavev pomnilnika

Dotaknite se ekrana **SETUP Memory** "Setup Menu" (stran 56).



- 1 Zaklepanje avdio nastavitve in nastavitve AV vmesnika. Ko je izbrano **Lock**, ne morete spreminjati nastavitve avdia in nastavitve AV vmesnika.
- 2 Shranjevanje in priklic nastavitve. Za prekinitev funkcije, pritisnite **No**. Za prekinitev shranjevanja pritisnite **No**. Ponovno se prikaže nastavitveni ekran.

### 2 Zagon nastavitve pomnilnika

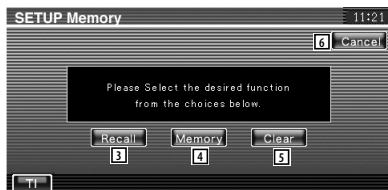

- 3 Priklic shranjenih nastavitvev.
- 4 Shranjevanje trenutne avdio nastavitve in nastavitve AV vmesnika.
- 5 Izbris trenutno shranjenih nastavitvev.
- 6 Vrne na ekran "Setup Memory".

### 3 Shranjevanje ali priklic nastavitve

Pri shranjevanju avdio nastavitve in nastavitve AV vmesnika:



Če so nastavitve že shranjene, se prikaže potrditveno sporočilo. Pritisnite **Yes**. Za prekinitev shranjevanja pritisnite **No**.

Pri priklicu shranjenih nastavitvev:



Ob dotiku ekrana se prikaže potrditveno sporočilo. Pritisnite **Yes**. Za prekinitev priklica pritisnite **No**.

Pri izbrisu trenutno shranjenih nastavitvev:



Ob dotiku ekrana se prikaže potrditveno sporočilo. Pritisnite **Yes**. Za prekinitev izbriisa pritisnite **No**.

### 4 Izhod iz shranjevanja/priklica nastavitvev



# Nastavitev zvoka

## Meni za nastavitev zvoka

Prikaz menija za nastavitev zvoka, s pomočjo katerega lahko nastavite zvočne učinke te naprave.

### 1 Prikaz ekrana za upravljanje katerega koli vira



Dotaknite se katerega koli gumba na ekranu "Source Select".

### 2 Prikaz menija za nastavitev zvoka



### 3 Izberite nastavev

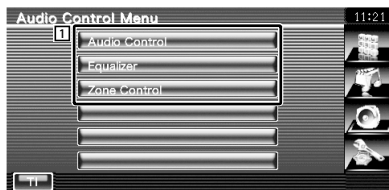

1 Preklop na izbrani ekran za nastavitev zvoka.

## Nastavitev zvoka

Nastavite lahko ravnovesje zvoka med prednjim/zadnjim zvočnikom ter desnim/levim zvočnikom.

### 1 Prikaz ekrana za nastavitev zvoka

Dotaknite se ekrana "Audio Control" "Audio Control Menu" (stran 78).

### 2 Nastavitev posameznih elementov

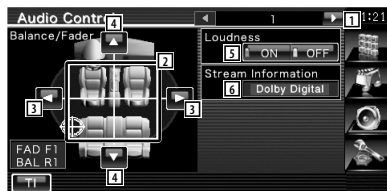

- 1 Pomakne se na ekran "Audio Control 2".
- 2 Nastavi glasnost spredaj/zadaj in levo/desno okoli predela ki se ga dotaknete.
- 3 Nastavite ravnovesja glasnosti med desnimi in levimi zvočniki.
- 4 Nastavitev ravnovesja glasnosti med prednjimi in zadnjimi zvočniki.
- 5 Vkllop (On) ali izklop (Off) funkcije za nastavitev glasnosti.

V primeru vklopa ("ON") se pri majhni glasnosti visoki in nizki toni samodejno ojačajo.

Nastavljivo le, ko je funkcija nastavitve območja izklopljena. Glejte <Nastavitev območja> (stran 80)

- 6 Prikaz informacij o izbranega viru. Prikaže se tok (Dolby Digital, dts, Linear PCM, MPEG, MP3, WMA ali AAC).





- 7 Vrne se na ekran "Audio Control 1".
- 8 Nastavitev glasnosti nizkotonca.
- 9 Nastavitev glasnosti trenutnega vira glede na razliko v primerjavi s prvotno glasnostjo.



- Če ste najprej povečali glasnost in jo nato zmanjšali z uporabo "Vol. Offset", je lahko glasnost zvoka v primeru preklopa na drug vir zelo visoka.

## Upravljanje izenačevalnika

Tu lahko nastavite izenačevalnik.

### 1 Prikaz nastavitve izenačevalnika

Dotaknite se ekrana **Equalizer**  
"Audio Control Menu" (stran 78).

### 2 Prikaz ekrana izenačevalnika



- 1 Izbira vrste krivulje izenačevalnika. Izberete lahko eno od naslednjih krivulj izenačevalnika.
  - "Natural" (naravno)
  - "Rock"
  - "Pops" (pop glasba)
  - "Easy" (lahkotna glasba)
  - "Top40"
  - "Jazz"
  - "User"



- "User" lahko izberete po nastavitvi tona. Glejte <Nastavitev tona> (stran 80).

- 2 Izbira elementa, ki mu želite nastaviti tonsko krivuljo. V primeru izklopa ("OFF") lahko pri tonski krivulji nastavite samo raven.
- 3 Prikaz ekrana za nastavitev tonske krivulje. (stran 80)

## Nastavitev tona

Tu lahko nastavite tonsko krivuljo.

### 1 Prikaz ekrana tona



Glejte <Upravljanje izenačevalnika> (stran 79).

### 2 Nastavitev tona

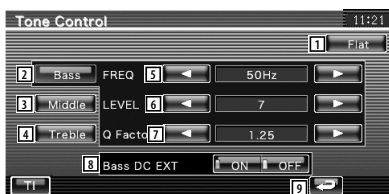

- 1 Tonska krivulja postane ravna.
- 2 Nastavitev srednje frekvence.
- 3 Prikaz elementov za nastavitve nizkih tonov.
- 4 Prikaz elementov za nastavitve srednjih tonov.
- 5 Prikaz elementov za nastavitve visokih tonov.
- 6 Nastavitev srednje frekvence.
- 7 Nastavitev ravnosti.
- 8 Nastavitev Q faktorja. (nastavite lahko le nizke in srednje tone)
- 9 Nastavitve Bass DC Extend (samo v primeru nastavitve nizkih tonov)  
V primeru vklopa ("ON") se srednja frekvenca nizkih tonov razširi na nižje območje za približno 20%.
- 10 Vrnitev na ekran "Equalizer" (izenačevalnik).

## Nastavitev območja

Tu lahko nastavite prednji in zadnji avdio vir.

### 1 Prikaz ekrana za nastavitve območja (Zone Control)

Dotaknite se ekrana "Zone Control" "Audio Control Menu" (stran 78).



- 1 Prikaz trenutnega vira.

### 2 Nastavite območje

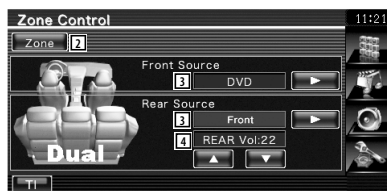

- 2 Vklop (On) ali izklop (Off) funkcije območja (nastavitev različnih virov zvoka za prednje in zadnje zvočnike).
- 3 Ločena nastavitve prednjega in zadnjega avdio vira.  
(Ta gumb se prikaže, ko je funkcija območja vklopljena (On).)



- Ko je zadnji zvočnik vklopljen, je avdio vir, ki gre iz AV OUTPUT priključka, priključen na isti vir.

- 4 Prilagodi jakost zvoka zadnjega kanala.  
(Ta gumb se prikaže, ko je funkcija območja vklopljena (On).)





- V primeru vklopa "On" funkcije območja veljajo naslednje omejitve.
  - Iz nizkotonca ni izhoda.
  - <Nastavitev zvoka> (stran 56) in <Upravljanje izenačevalnika> (stran 79) nista na voljo.
  - Ko sta izbrana ali "DVD" ali "USB" kot sprednji vir, je zadnji vir izbran s "Front" (isti vir kot spredaj), "iPod" ali "VIDEO"; itd. Ko je zadnji vir nastavljen na "Front", "DVD" ali "USB", je isti ekran za izbiro vira prikazan tudi na zadnjem monitorju. Glejte <Nastavitev AV vmesnika> (stran 62).

# Daljinski upravljalnik

Za DDX5054/DDX54R : To enoto lahko upravljate preko priloženega daljinskega upravljalnika (RC-DV340).  
Za DNX5240BT/DNX5240/DDX5024 : Za upravljanje te enote je namenjen dodatni daljinski upravljalnik KNA-RCDV330.



- Daljinski upravljalnik postavite na mesto, kjer se med zaviranjem in vožnjo ne bo premikal. Če daljinski upravljalnik pade na tla in se zagodzi pod pedala, lahko pride do nevarne situacije.
- Baterij ne polnite, razstavljajte, segrevajte, z njimi povzročajte kratak stik in jih ne metite v odprt ogenj. V tem primeru lahko pride do izlitja vsebine baterije. Če razlita tekočina pride v stik z očmi ali obleko, jo takoj sperite z veliko količino vode in se posvetujte z zdravnikom.
- Postavite baterijo izven dosega otrok. Če otrok baterijo pogoltne, se takoj posvetujte z zdravnikom.

## ▲POZOR

- Baterije ne puščajte v bližini ognja ali pod neposredno sončevo svetlobo. Pride lahko do požara, eksplozije ali ustvarjanja visoke temperature.

## Vstavljanje baterije

Uporabite dve bateriji velikosti "AAA"/"R03".  
Baterije vstavite v ustrezno poravnanimi poloma + in -, kakor je prikazano v ohišju.

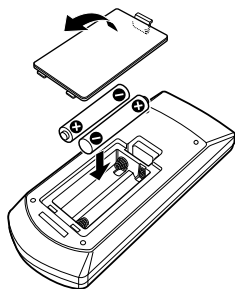

- Če daljinski upravljalnik deluje le na kratki razdalji ali sploh ne deluje, je možno, da so baterije izpraznjene. V tem primeru zamenjajte baterije z novimi.

## Izbirno stikalo daljinskega upravljalnika

Funkcije, ki jih lahko upravljate z upravljalnikom, so odvisne od položaja izbirnega stikala.

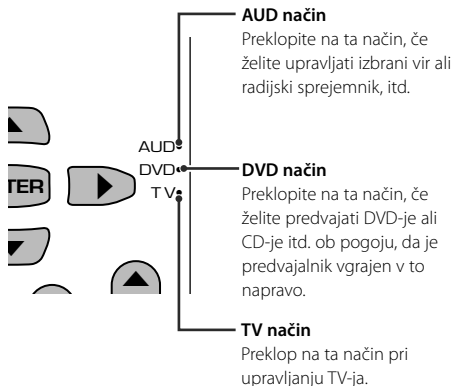

- Položaj izbirnega stikala je označen s prvimi črkami načina, kot npr., "(AUD način)".
- V primeru upravljanja predvajalnika, ki v to napravo ni vgrajen, izberite "AUD" način.

## Osnovni postopki (AUD način)

### Preklapljanje vira

Preklop vira, ki ga želite predvajati.

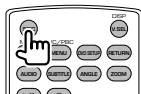

### Nastavitev jakosti

Reguliranje nastavitve jakosti.

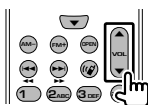

### Utišanje zvoka

Pritisnite na gumb, da zmanjšate glasnost. Ponovo pritisnite na gumb, da vzpostavite prejšnjo glasnost.

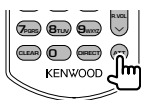

### Funkcija Dual Zone

Vklop (ON) in izklop (OFF) funkcije Dual Zone.



### Nastavitev jakosti zadnjih zvočnikov

Nastavitev glasnosti zadnjih zvočnikov, ko je funkcija Dual Zone vklopljena (ON).

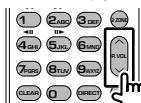

### V.SEL

Preklopi na navigacijski ekran.

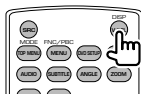

### Gumbi za premikanje kazalnika

Za premikanje kazalnika pri prikazu menija.

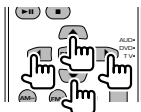

### ENTER (potrditev)

Potrditev možnosti.

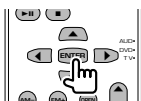

### Prostorčno telefoniranje

Ob sprejemu klica odgovori nanj.



### Funkcija

Preklopi ekran s funkcijami.

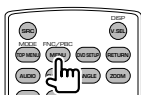

### MODE (način)

Preklop načina ekrana.

Z vsakim pritiskom na gumb se način ekrana spremeni.

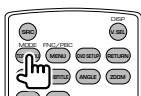

## DVD/VCD/CD/Zvokovne datoteke (DVD način)

### Iskanje map

Izbira mape, ki jo želite predvajati.

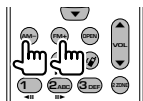

### Iskanje posnetka in iskanje datoteke

Izbira posnetka ali datoteke, ki jo želite predvajati.

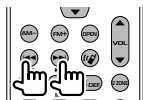

### Predvajanje/premor

Mirovanje posnetka.

S ponovnim pritiskom na gumb nadaljevanje predvajanja.



### Prekinitev

Si zapomni mesto, kjer je bilo predvajanje plošče nazadnje prekinjeno. S ponovnim pritiskom na gumb se zadnje mesto izbríše.



### Neposredno iskanje



S pritiskom na ta gumb preklapljate med elementi, ki jih lahko iščete neposredno.

### DVD

Številka naslova
Številka poglavja
Čas predvajanja
Številka elementa*
Prekinitev

\* Ta funkcija pri nekaterih ploščah ali scenah ni na voljo.

### CD

Številka posnetka
Čas predvajanja
Prekinitev

### Zvokovne datoteke

Številka mape
Številka datoteke
Prekinitev

### VCD 1.X, VCD 2.X (PBC OFF) (PBC izklopljen)

Številka posnetka
Prekinitev

### VCD 2.X (PBC ON) (PBC vklopljen)

Številka scene
Številka
Prekinitev

Ko izberete funkcijo neposrednega iskanja, vtipkajte iskano številko s pomočjo številčne tipkovnice in pritisnite na gumb [ENTER].

### Številčna tipkovnica

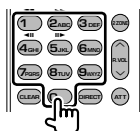

- Vtipkajte številko za neposredno iskanje.
- Pritisnite **1** **2.AB** za hitro predvajanje naprej/nazaj. Z vsakim pritiskom na gumb preklapi hitro predvajanje naprej/nazaj.
- Pritisnite **4.AB** **5.AB** za počasno predvajanje naprej/nazaj. Z vsakim pritiskom na gumb preklapi počasno predvajanje naprej/nazaj.

### DVD Top meni

Vrnitev na DVD top meni.

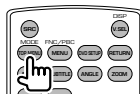

## DVD meni

Prikaz DVD menija.

Med predvajanjem VCD-ja vklopi ali izklopi upravljanje predvajanja.

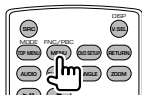

## SUBTITLE (podnapisi)

Spreminjanje jezika podnapisov.

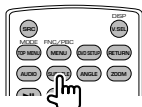

## ZOOM (povečava)

Z vsakim pritiskom na gumb spremenite velikost povečave.

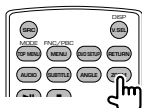

## Kot slike

Z vsakim pritiskom na gumb preklonite kot slike.



## AUDIO

Preklop jezika govora.

Z vsakim pritiskom na gumb preklonite jezik govora.

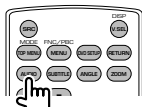

## TV (TV način)

### Preklop pasu/video

Preklop med zeleno postajo TV pasu in video vhodom.



### Izbira kanala

Izbira želenega TV kanala.

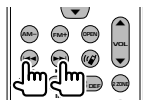

### Neposredno iskanje (samo za NTSC TV)

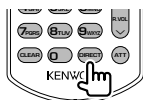

Najprej pritisnite na to tipko, nato s številčno tipkovnico vnesite postajo, ki jo želite poslušati.

Na primer: V primeru kanala 6 (2-številčen)



### Številčna tipkovnica

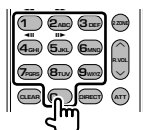

- Izbira števila postaj v pomnilniku. (1 – 6) (MNO)
- Najprej pritisnite gumb za neposredno iskanje, nato vtipkajte kanal zelene postaje.

### Radio (AUD način)

#### Preklapljanje pasu

Preklapljanje med pasovi, ki jih naprava sprejema.

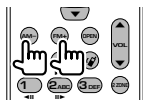

#### Izbira postaje

Preklapljanje med postajami, ki jih naprava sprejema.

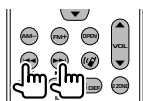

#### Neposredno iskanje

Po pritisku na ta gumb uporabite številčno tipkovnico, da vtipkate želeno postajo.



Primer: 92,1MHz (FM)



Primer: 810kHz (AM)



#### Številčna tipkovnica

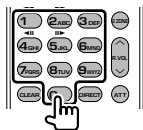

- Če želite uporabiti prednastavljeno iskanje, pritisnite na številko shranjene postaje.  
(1) - (92.1MHz)
- Najprej pritisnite gumb za neposredno iskanje, nato vtipkajte frekvenco zelene postaje.



# DVD jezikovne kode

Koda	Jezik
aa	afarščina
ab	abhaščina
af	afrikanščina
am	amharščina
ar	arabščina
as	asamščina
ay	ajmarščina
az	azerbajdžanščin
ba	baškirsčina
be	beloruščina
bg	bolgarščina
bh	biharščina
bi	bislama
bn	bengalsčina
bo	tibetanščina
br	bretonščina
ca	katalonščina
co	korzijsčina
cs	češčina
cy	valižanščina
da	danščina
de	nemščina
dz	butanščina
el	grščina
en	angleščina
eo	esperanto
es	španščina
et	estonščina
eu	baskovščina
fa	perzijsčina
fi	finščina
fj	fidžijsčina
fo	fersčina
fr	francoščina
fy	frizijsčina
ga	irščina
gd	škotska gelščina
gli	galicijsčina
gn	gvaranijščina
gu	gudžaratščina
ha	hausa
he	hebrejsčina
hi	hindujščina
hr	hrvaščina
hu	madžarščina
hy	armenščina
ia	interlingua
ie	interlingue
ik	inupijakščina
id	indonezijsčina

Koda	Jezik
is	islandščina
it	italijanščina
ja	japonsčina
jv	javanščina
ka	gruzinščina
kk	kazaščina
kl	grenlandščina
km	kamboščina
kn	kannada
ko	korejščina
ks	kašmirščina
ku	kurdsčina
ky	kirgiščina
la	latinščina
lb	luksemburščina
ln	lingala
lo	laoščina
lt	litvanščina
lv	latvijščina
mg	malgaščina
mi	maorščina
mk	makedonsčina
ml	malajalščina
mn	mongolsčina
mo	moldavščina
mr	maratščina
ms	malajščina
mt	malteščina
my	burmansčina
na	nauru
ne	nepalščina
nl	nizozemščina
no	norveščina
oc	okcitanščina
om	oromsčina
or	orijščina
pa	pandžabščina
pl	poljsčina
ps	paštu
pt	portugalščina
qu	kečuanščina
rm	retoromanščina
rn	kirundščina
ro	romunščina
ru	ruščina
rw	kinyarwanda
sa	sanskrt
sd	sindščina
sg	sangho
sh	srbohrvaščina

Koda	Jezik
si	singalsčina
sk	slovaščina
sl	slovenščina
sm	samojščina
sn	šonščina
so	somalijščina
sq	albanščina
sr	srbsčina
ss	siswati
st	sesotho
su	sudansčina
sv	švedščina
sw	svahilščina
ta	tamilščina
te	telugu
tg	tadžiščina
th	tajščina
ti	tigrinjščina
tk	turkmenščina
tl	tagaloščina
tn	setswana
to	tonganščina
tr	turščina
ts	tsonga
tt	tatarščina
tw	twi
uk	ukrajinsčina
ur	urdujščina
uz	uzbeščina
vi	vietnamščina
vo	volapuk
wo	wolof
xh	xhosa
yo	yoruba
zh	kitajščina
zu	zulujščina



---

## Ko pride do napake v delovanju naprave, se na zaslonu prikaže vzrok napake.

---

### Protect:

Kabel zvočnika je v kratkem stiku ali se dotika šasije vozila, nato se vklopi zaščitna funkcija.

- ➔ Pravilno povežite ali izolirajte kabel zvočnika in pritisnite na gumb za ponastavitev (stran 6).
- 

### Hot Error:

Če temperatura v napravi preseže 60°C, se vklopi zaščitno vezje in lahko se zgodi, da naprave ne boste mogli uporabljati. V tem primeru se prikaže to sporočilo.

- ➔ Po znižanju temperature v vozilu lahko napravo zopet uporabljate.
- 

### Hold Error:

Če temperatura v izmenjevalniku plošč preseže 60°C, se vklopi zaščitno vezje, ki prekine delovanje. V tem primeru se prikaže to sporočilo.

- ➔ Po znižanju temperature na mestu vgradnje lahko izmenjevalnik plošč zopet uporabljate.
- 

### Mecha Error:

Predvajalnik plošč ne deluje pravilno.

- ➔ Izvrzite ploščo in jo ponovno vstavite. Če to sporočilo o napaki ne izgine ali plošče ni mogoče izvreči, se posvetujte s servisom.
- 

### Disc Error:

Vstavili ste ploščo, ki je ni mogoče predvajati.

---

### Read Error:

Plošča je precej umazana.

- ➔ Očistite medij v skladu z navodili iz poglavja o čiščenju CD-jev <Kako ravnati s ploščami> (stran 6).
  - Plošča je obrnjena narobe.
  - ➔ Vstavite ploščo s stranjo z napisom obrnjeno navzgor.
- 

### Region code Error:

Plošča, ki jo želite predvajati, ima neustrezno regijsko kodo, zato je ne morete predvajati v tej napravi.

---

### Parental level Error:

Plošča, ki jo želite predvajati, ima višjo raven zaščite od na napravi nastavljenе ravni.

---

---

### Error 07–67:

Naprava iz določenega razloga ne deluje pravilno.

- ➔ Pritisnite na gumb za ponastavitev. Če sporočilo o napaki "Error 07–67" ne izgine, se obrnite na najbližjega zastopnika podjetja Kenwood.
- 

### No Device (USB naprava)/ Disconnected (iPod):

USB naprava/iPod sta izbrana kot vir, čeprav nista priključena.

- ➔ Spremenite vir na katerikoli vir, razen USB/iPod. Priključite USB napravo/iPod in spremenite vir na USB/iPod.
- 

### No Music:

Priključena USB naprava ne vsebuje nobenih podprtih zvokovnih datotek.

Predvajate medij, na katerem ni vsebin, ki bi jih naprava lahko predvajala.

---

### USB Device Error!:

Priključena USB naprava je namenjena za večjo jakost toka od dovoljene.

- ➔ Preverite USB napravo. S priključeno napravo USB je prišlo do težav.
  - ➔ Spremenite vir na katerikoli vir, razen USB. Odstranite napravo USB.
- 

### Authorization Error:

Povezava z iPodom ni uspela.

- ➔ Odstranite iPod in ga ponovno priključite. Naprava ne podpira iPod-a.
  - ➔ Glejte <iPod, ki ga lahko priključite na to napravo> (stran 7).
- 

### Update your iPod:

Programska oprema za iPod je starejše verzije, ki je naprava ne podpira.

- ➔ Prepričajte se, da imate zadnjo verzijo programske opreme za iPod. Glejte <iPod, ki ga lahko priključite na to napravo> (stran 7).
-

## Pomoč? Odpravljanje težav

Z nekaterimi nastavitvami te naprave lahko onemogočite nekatere njene funkcije.

- !** • **Nastavitev nizkotonca ni možna.**
- **Nastavitev faze nizkotonca ni možna.**
- **Ni izhoda iz nizkotonca.**
- **Nastavitev nizkopasovnega filtra ni možna.**
- **Nastavitev visokopasovnega filtra ni možna.**
- ▶ Nizkotonec ni vklopljen. <sup>ES\*</sup> <Nastavitev zvoka> (stran 56)
- ▶ Predizhod je nastavljen na "Rear". <sup>ES\*</sup> <Nastavitev sistema> (stran 60)
- ▶ Funkcija Dual zone je vklopljena. <sup>ES\*</sup> <Nastavitev območja> (stran 80)

- !** **Nastavitev faze nizkotonca ni možna.**
- ▶ Nizkotonec ni vklopljen. <sup>ES\*</sup> <Nastavitev zvoka> (stran 56)
- ▶ Nizkopasovni filter je nastavljen na Through. <sup>ES\*</sup> <Nastavitev crossover omrežja> (stran 57)

- !** • **Izbira izhoda drugega vira pri funkciji Dual zone ni možna.**
- **Nastavitev glasnosti zadnjih zvočnikov ni možna.**
- ▶ Funkcija Dual zone je onemogočena. <sup>ES\*</sup> <Nastavitev območja> (stran 80)

- !** **Zvokovnih datotek ni možno predvajati.**
- ▶ "CD Read" v meniju <Nastavitev sistema> (stran 60) je nastavljen na "2".

- !** **Izbira mape ni možna.**
- ▶ Vključena je funkcija Scan play (predvajanje začetkov) ali Random play (naključno predvajanje).

- !** **Ponovno predvajanje ni možno.**
- ▶ PBC funkcija je vklopljena.

- !** • **Nastavitev izenačevalnika ni možna.**
- **Nastavitev crossover omrežja ni možna.**
- ▶ Funkcija Dual zone je vklopljena. <sup>ES\*</sup> <Nastavitev območja> (stran 80)

- !** **Ogled izbranega vira kot AV-OUT na zadnjem monitorju ni mogoče.**
- ▶ Ekran za upravljanje je prikazan spredaj. <sup>ES\*</sup> <Nastavitev AV vmesnika> (stran 62)
- ▶ "AV-OUT Graphic Output" <Nastavitev AV vmesnika> je nastavljen na "Black".

Navidezno napačno delovanje vaše naprave je lahko posledica neznatne napake v delovanju ali napačne električne vezave. Preden pokličete servis, preverite, kje je vzrok.

### Splošno

- ?** **Tona senzorja za dotik ni mogoče slišati.**
- ✓ Uporabljate vtič predjočačevalnega signala.
- <sup>ES\*</sup> Senzor na dotik ne more delovati preko vtiča predjočačevalnega signala.

### Radijski sprejemnik

- ?** **Radijski sprejem je slab.**
- ✓ Avtomobilska antena ni izvlečena.
- <sup>ES\*</sup> Izvlecite anteno v vsej dolžini.
- ✓ Antenski kontrolni kabel ni priključen.
- <sup>ES\*</sup> Pravilno povežite kabel, kot je navedeno v ustreznem razdelku <PRIROČNIK ZA MONTAŽO>.

### Predvajalnik plošč

- ?** **Namesto izbrane plošče se predvaja druga.**
- ✓ Izbrana plošča je precej umazana.
- <sup>ES\*</sup> Očistite ploščo.
- ✓ Plošča je zelo spraskana.
- <sup>ES\*</sup> Poskusite z drugo ploščo.

### Vir zvokovne datoteke

- ?** **Ob predvajanju zvokovne datoteke pride do preskakovanja zvoka.**
- ✓ Medij je opraskan ali umazan.
- <sup>ES\*</sup> Očistite medij v skladu z navodili iz poglavja o čiščenju CD-jev <Kako ravnati s ploščami> (stran 6).
- ✓ Kakovost posnetka je slaba.
- <sup>ES\*</sup> Ponovno posnemite medij ali uporabite drugi medij.

### Navigation (navigacijski sistem)

- ?** **Plošča na dotik za upravljanje navigacijskega sistema ne deluje.**
- ✓ Programska oprema navigacijskega sistema ni posodobljena.
- <sup>ES\*</sup> Posodobite programsko opremo navigacijskega sistema. Za posodobitev programske opreme si pomagajte z navodili za uporabo navigacijske enote.



# Tehnični podatki

## Monitor

### Velikost slike

- : 6,1 col (diagonala) široki
- : 136,1 mm (Š) x 72,0 mm (V)

### Sistem zaslona

- : Prozorna TN LCD plošča

### Sistem pogona

- : TFT sistem aktivne matrike

### Število pikslov

- : 336.960 (480H x 234V x RGB)

### Število učinkovitih pikslov

- : 99,99 %

### Razporeditev pikslov

- : RGB progasta razporeditev

### Osvetlitev

- : Cevasta hladna fluorescentna žarnica

## DVD predvajalnik

### Digitalno analogni pretvornik

- : 24 bit

### Dekodirnik zvoka

- : Linearni PCM/ Dolby Digital/ dts/ MP3/ WMA/ WAV/ AAC

### Dekodirnik videa

- : MPEG1/ MPEG2/ DivX

### Nihanje višine tona

- : Pod ravno zaznavanja

### Frekvenčni odziv

- Frekvenca vzorčenja; 96 kHz : 20 – 44.000 Hz
- Frekvenca vzorčenja; 48 kHz : 20 – 22.000 Hz
- Frekvenca vzorčenja; 44,1 kHz : 20 – 20.000 Hz

### Skupno popačenje zvoka

- : 0,010 % (1 kHz)

### Razmerje signal/šum (dB)

- : 98 dB (DVD-Video 96 kHz)

### Dinamični razpon

- : 98 dB (DVD-Video 96 kHz)

### Format plošče

- : DVD-Video/ VIDEO-CD/ CD-DA

### Frekvenca vzorčenja

- : 44,1/ 48/ 96 kHz

### Število kvantiziranih bitov

- : 16/ 20/ 24 bit

## USB vmesnik

### USB standard

- : USB 1.1/ 2.0 (High Speed)

### Datotečni sistem

- : FAT 16/ 32

### Maksimalni napajalni tok

- : 500 mA

### Digitalno analogni pretvornik

- : 24 bit

### Dekodirnik zvoka

- : MP3/ WMA/ WAV/ AAC

### Dekodirnik videa

- : MPEG1/ MPEG2/ DivX

## Radijski sprejemnik FM

### Frekvenčno območje (50 kHz)

- : 87,5 MHz – 108,0 MHz

### Uporabna občutljivost (S/N : 26 dB)

- : 0,7  $\mu$ V/ 75  $\Omega$

### Dušilna občutljivost (S/N : 46 dB)

- : 1,6  $\mu$ V/ 75  $\Omega$

### Frekvenčni odziv ( $\pm$ 3,0 dB)

- : 30 Hz – 15 kHz

### Razmerje signal/šum (dB)

- : 65 dB (MONO)

### Frekvenčna ločljivost signala ( $\pm$ 400 kHz)

- :  $\geq$  80 dB

### Ločljivost kanalov antenskega signala

- : 35 dB (1 kHz)

## Radijski sprejemnik LW

### Frekvenčno območje (9 kHz)

- : 153 kHz – 281 kHz

### Uporabna občutljivost

- : 45  $\mu$ v

## Radijski sprejemnik MW

### Frekvenčno območje (9 kHz)

- : 531 kHz – 1611 kHz

### Uporabna občutljivost

- : 25  $\mu$ v

## Video oprema

**Barvni sistem zunanjega video vhoda**  
: NTSC/PAL

**Vhod za zunanji video (mini vtičnica)**  
: 1 Vp-p/ 75 Ω

**Vhod za zunanji avdio (mini vtičnica)**  
: 2 V/ 25 kΩ

**Raven video izhoda (RCA vtiči)**  
: 1 Vp-p/ 75 Ω

**Raven avdio izhoda (RCA vtiči)**  
: 1,2 V/ 10 kΩ

**Vhod za analogni RGB  
(le DDX5024/DDX5054/DDX54R)**  
: 0,7 Vp-p/ 75 Ω

## Avdio oprema

**Največja izhodna moč (spredaj in zadaj)**  
: 50 W x 4

**Širokopasovno napajanje (spredaj in zadaj)  
(PWR DIN 45324, +B=14,4 V)**  
: 30 W x 4

**Nivo signala predojačevalnika (V)**  
: 2 V/ 10 kΩ

**Impedanca predojačevalnika**  
: ≤ 600 Ω

**Impedanca zvočnikov**  
: 4 – 8 Ω

**Tonsko delovanje**  
Nizki toni : 100 Hz ± 10 dB  
Srednji toni : 1 kHz ± 10 dB  
Visoki toni : 10 kHz ± 10 dB

## Sekcija Bluetooth (le DNX5240BT)

**Tehnologija**  
: Bluetooth Razl.1.2 Certified

**Frekvenca**  
: 2,402 – 2,480 GHz

**Izhodna moč**  
: +4 dBm (MAX), 0 dBm (AVE), Razred moči 2

**Profil**  
: HFP (Hands Free Profile (prostoročno)), SPP (Serial Port Profile (serijska vrata)), HSP (Headset Profile (slušalka)), A2DP (Advanced Audio Distribution Profile (napredna porazdelitev zvoka)), AVRCP (Audio/Video Remote Control Profile (daljinsko upravljanje avdia/video)), OPP (Object Push

Profile (potisk objekta)), PBAP (Phonebook Access Profile (dostop do telefonskega imenika)), SYNC (Synchronization Profile (sinhronizacija))

## Sekcija za navigacijo (le DNX5240BT/DNX5240)

**Sprejemnik**  
: Visoko občutljivi GPS sprejemnik

**Frekvenca sprejema**  
: 1575,42 MHz (C/A koda)

**Časi vzpostavljanja**  
Mrzlo : < 38 sekund  
Tovarniška nastavitve : < 45 sekund  
(Na povprečju za stacionarni sprejemnik pri jasnem pogledu v nebo)

**Natančnost**  
Položaj : < 10 metrov v osnovi  
Hitrost : 0,05 m/s RMS

**Metoda položaja**  
: GPS

**Antena**  
: Zunanja GPS antena

## Splošno

**Delovna napetost (DNX5240BT)**  
: 14,4 V (dopustna od 10,5 – 16 V)

**Delovna napetost  
(DNX5240/DDX5024/DDX5054/DDX54R)**  
: 14,4 V (dopustna od 11 – 16 V)

**Največja poraba toka**  
: 15 A (Maks)

**Dimenzije (Š x V x G)**  
: 182 x 112 x 158 mm

**Območje delovne temperature**  
: -10 °C – +60 °C

**Temperaturno območje za shranjevanje**  
: -20 °C – +85 °C

**Teža (DNX5240BT/DNX5240)**  
: 1,90 kg

**Teža (DDX5024/DDX5054/DDX54R)**  
: 1,87 kg

Pridržujemo si pravico do sprememb podatkov brez predhodnega obvestila.

Čeprav je učinkovitih pikselov plošče s tekočimi kristali 99,99% ali več, je možno, da 0,01% pikselov ni vidnih ali so napačno prikazani.

## Oznaka izdelkov z laserjem (Razen nekaterih območij)

**CLASS 1  
LASER PRODUCT**

Nalepka je prilepljena na ohišje in potrjuje, da sodijo laserji, ki so del naprave, v razred 1. To pomeni, da naprava uporablja laserske žarke, ki so šibkejšega razreda. Zunaj naprave ni nevarnosti za izpostavljenost škodljivemu sevanju.

### About DivX

DivX is a popular media technology created by DivX, Inc. DivX media Files contain highly compressed video with high visual quality that maintains a relatively small file size. DivX files can also include advanced media features like menus, subtitles, and alternate audio tracks. Many DivX media files are available for download online, and you can create your own using your personal content and easy-to-use tools from DivX.com.

### About DivX Certified

DivX Certified products are officially tested by the creators of DivX and guaranteed to play all versions of DivX video, including DivX 6. Certified products qualify for one of several DivX Profiles that designate the type of video the product supports, from compact portable video to high-definition video.

Beseda Bluetooth in logotipi so last Bluetooth SIG, Inc., vsaka uporaba teh oznak s strani Kenwood Corporation pa je skladna z licenco. Ostale blagovne znamke in imena so uporabljene skladno z njihovim lastništvom.

The "AAC" logo is a trademark of Dolby Laboratories.

iPod is a trademark of Apple Inc., registered in the U.S. and other countries.

iPhone is a trademark of Apple Inc.

"Made for iPod" means that an electronic accessory has been designed to connect specifically to iPod and has been certified by the developer to meet Apple performance standards.

"Works with iPhone" means that an electronic accessory has been designed to connect specifically to iPhone and has been certified by the developer to meet Apple performance standards.

Apple is not responsible for the operation of this device or its compliance with safety and regulatory standards.

DivX, DivX Certified, and associated logos are trademarks of DivX, Inc. and are used under license.

 is a trademark of DVD Format/Logo Licensing Corporation registered in the U.S., Japan and other countries.

Ta izdelek je opremljen s tehnologijo za zaščito proti presnemavanju, ki je zaščiten s strani patentnega urada ZDA in ostalimi zakoni za zaščito intelektualne lastnine. Uporabo te tehnologije za zaščito proti presnemavanju mora dovoliti Macrovision, drugače pa je namenjena samo za domačo uporabo in ostala področja omejene uporabe, razen če ni s strani Macrovision dovoljeno drugače. Obratno inženirstvo ali razstavljanje je prepovedano.

Manufactured under license from Dolby Laboratories.

"Dolby" and the double-D symbol are trademarks of Dolby Laboratories.

Manufactured under license under U.S. Patent #'s: 5,451,942; 5,956,674; 5,974,380; 5,978,762; 6,487,535 & other U.S. and worldwide patents issued & pending. DTS and DTS 2.0 + Digital Out are registered trademarks and the DTS logos and Symbol are trademarks of DTS, Inc. ©1996-2007 DTS, Inc. All Rights Reserved.



## **DNX5240/DDX5024/DDX5054/DDX54R:**

### **Izjava o skladnosti glede na Direktivo o elektromagnetni združljivosti 2004/108/ES**

#### **DNX5240BT:**

### **Izjava o skladnosti je skladna z Direktivo o radijski opremi in telekomunikacijski terminalski opremi 1999/5/ES**

#### **Izdelovalec:**

Kenwood Corporation

2967-3 Ishikawa-machi, Hachioji-shi, Tokio, 192-8525 Japonska

#### **Zastopniki v EU:**

Kenwood Electronics Europe BV

Amsterdamseweg 37, 1422 AC UITHOORN, Nizozemska

#### **English**

Hereby, Kenwood declares that this unit DNX5240BT is in compliance with the essential requirements and other relevant provisions of Directive 1999/5/EC.

#### **Français**

Par la présente Kenwood déclare que l'appareil DNX5240BT est conforme aux exigences essentielles et aux autres dispositions pertinentes de la directive 1999/5/CE.

Par la présente, Kenwood déclare que ce DNX5240BT est conforme aux exigences essentielles et aux autres dispositions de la directive 1999/5/CE qui lui sont applicables.

#### **Deutsch**

Hiermit erklärt Kenwood, dass sich dieser DNX5240BT in Übereinstimmung mit den grundlegenden Anforderungen und den anderen relevanten Vorschriften der Richtlinie 1999/5/EG befindet. (BMW)

Hiermit erklärt Kenwood die Übereinstimmung des Gerätes DNX5240BT mit den grundlegenden Anforderungen und den anderen relevanten Festlegungen der Richtlinie 1999/5/EG. (Wien)

#### **Nederlands**

Hierbij verklaart Kenwood dat het toestel DNX5240BT in overeenstemming is met de essentiële eisen en de andere relevante bepalingen van richtlijn 1999/5/EG.

Bij deze verklaart Kenwood dat deze DNX5240BT voldoet aan de essentiële eisen en aan de overige relevante bepalingen van Richtlijn 1999/5/EC.

#### **Italiano**

Con la presente Kenwood dichiara che questo DNX5240BT è conforme ai requisiti essenziali ed alle altre disposizioni pertinenti stabilite dalla direttiva 1999/5/CE.

#### **Español**

Por medio de la presente Kenwood declara que el DNX5240BT cumple con los requisitos esenciales y cualesquiera otras disposiciones aplicables o exigibles de la Directiva 1999/5/CE.

#### **Português**

Kenwood declara que este DNX5240BT está conforme com os requisitos essenciais e outras disposições da Directiva 1999/5/CE.

#### **Polska**

Kenwood niniejszym oświadcza, że DNX5240BT spełnia zasadnicze wymagania oraz inne istotne postanowienia dyrektywy 1999/5/EC.

#### **Česky**

Kenwood tímto prohlašuje, že DNX5240BT je ve shodě se základními požadavky a s dalšími příslušnými ustanoveními Nařízení vlády č. 426/2000 Sb.

#### **Magyar**

Alulírott, Kenwood, kijelentem, hogy a jelen DNX5240BT megfelel az 1999/5/EC irányelvben meghatározott alapvető követelményeknek és egyéb vonatkozó előírásoknak.

#### **Svenska**

Härmed intygar Kenwood att denna DNX5240BT står i överensstämmelse med de väsentliga egenskapskrav och övriga relevanta bestämmelser som framgår av direktiv 1999/5/EG.

#### **Suomi**

Kenwood vakuuttaa täten että DNX5240BT tyyppinen laite on direktiivin 1999/5/EY oleellisten vaatimusten ja sitä koskevien direktiivin muiden ehtojen mukainen.

#### **Slovensko**

S tem Kenwood izjavlja, da je ta DNX5240BT v skladu z osnovnimi zahtevami in ostalimi ustreznimi predpisi Direktive 1999/5/EC.

#### **Slovensky**

Spoločnosť Kenwood týmto vyhlasuje, že DNX5240BT spĺňa základné požiadavky a ďalšie príslušné ustanovenia Direktívy 1999/5/EC.

#### **Dansk**

Undertegnede Kenwood erklærer herved, at følgende udstyr DNX5240BT overholder de væsentlige krav og øvrige relevante krav i direktiv 1999/5/EF.

#### **Ελληνικά**

ΜΕ ΤΗΝ ΠΑΡΟΥΣΑ ΚΕΝΟΥΔ ΔΗΛΩΝΕΙ ΟΤΙ ΤΟ ΔΝΧ5240ΒΤ ΣΥΜΜΟΡΦΩΝΕΤΑΙ ΠΡΟΣ ΤΙΣ ΟΥΣΙΩΔΕΙΣ ΑΠΑΙΤΗΣΕΙΣ ΚΑΙ ΤΙΣ ΛΟΙΠΕΣ ΣΧΕΤΙΚΕΣ ΔΙΑΤΑΞΕΙΣ ΤΗΣ ΟΔΗΓΙΑΣ 1999/5/ΕΚ.

#### **Eesti**

Sellega kinnitab Kenwood, et see DNX5240BT vastab direktiivi 1999/5/EC põhilistele nõudmistele ja muudele asjakohastele määrustele.

#### **Latviešu**

Ar šo, Kenwood, apstiprina, ka DNX5240BT atbilst Direktīvas 1999/5/EK galvenajām prasībām un citiem tās nosacījumiem.

#### **Lietuviškai**

Šiuo, Kenwood, pareiškia, kad šis DNX5240BT atitinka pagrindinius Direktyvos 1999/5/EB reikalavimus ir kitas svarbias nuostatas.

#### **Malti**

Hawnhekk, Kenwood, jiddikjara li dan DNX5240BT jikkonforma mal-htigijiet essenzjali u ma provvedimenti oħrajn relevanti li hemm fid-Direttiva 1999/5/EC.

#### **Українська**

Компанія Kenwood заявляє, що цей виріб DNX5240BT відповідає ключовим вимогам та іншим пов'язаним положенням Директиви 1999/5/EC.

Izdelka ni vgradil proizvajalec vozila v proizvodnji, niti profesionalni uvoznik vozila v državo članico EU.

### **Informacije o odlaganju stare električne in elektronske opreme in baterije (za države članice EU, ki uporabljajo sistem ločevanja odpadkov)**



Izdelki in baterije z simbolom (prekrižan koš za odpadke) se ne smejo zavreči skupaj z ostalimi gospodinjskimi odpadki.

Stara električna in elektronska oprema se mora zbirati in reciklirati na temu primernih mestih. Za informacije o zbirnih mestih se obrnite na organe lokalne oblasti. Ustrezno recikliranje in odstranjevanje izdelkov

pripomore k ohranjanju zdravja in okolja. Obvestilo: Znak "Pb", poleg simbola za baterije označuje, da ta baterija vsebuje svinec.



**Pb**

baterije označuje, da ta baterija vsebuje svinec.

---

# KENWOOD