

KENWOOD

GPS-NAVIGATIONSSYSTEM

DNX5240BT
DNX5240

BILDSKÄRM MED DVD-MOTTAGARE

DDX5024
DDX5054
DDX54R

BRUKSANVISNING

Kenwood Corporation



Swedish/00 (KEE)

Innehåll

Så här läser du handboken	4
Före användning	6
Anmärkningar	7

Grundläggande funktioner	10
---------------------------------	-----------

Navigationskontroll	14
Använda navigationssystemet	14
Avbryten navigationsinformation på skärmen för andra källor (endast DNX5240BT/DNX5240)	14
Kontroll av andra källor medan navigationsskärmen visas	15

iPod-kontroll	31
Ansluta en iPod	31
Funktioner när Easy control-panelen visas	31
Funktioner medan kontrollskärmen visas	32

Titta på DVD/VCD	16
Funktioner vid visning av uppspelningsskärmen	16
Funktioner när Easy control-panelen visas	17
Funktioner medan kontrollskärmen visas	17
DVD-skivans meny	18
VCD-zoomkontroll	20

Kontroll av USB-enhet	34
Funktioner när Easy control-panelen visas	34
Funktioner medan kontrollskärmen visas	34
Val av mapp	36

Lyssna på musikskiva och ljudfil	21
Funktioner medan kontrollskärmen visas	21

Titta på TV	37
Funktioner vid visning av TV-skärm	37
Funktioner när Easy control-panelen visas	37
Funktioner medan kontrollskärmen visas	38
TV-meny (endast med ansluten KTC-D500E (valfritt tillbehör))	39
Sökning	39
Autominne	39
Manuellt minne	40
Namnge en station	40

Titta på videofil/bildfil	23
Funktioner vid uppspelningsskärm	23
Funktioner när Easy control-panelen visas	24
Funktioner medan kontrollskärmen visas	24
Bildkontroll	25

Bluetooth Audio Control	41
Före användning	41
Funktioner medan kontrollskärmen visas	41

Lyssna på radio	26
Funktioner medan kontrollskärmen visas	26
Sökning	27
Autominne	28
Manuellt minne	28
Radiotext	29
Trafikinformation	29
Leta efter programtyp	30

Dämpning av ljudvolymen när du tar emot ett telefonsamtal 42

Dämpning av ljudvolymen när du tar emot ett telefonsamtal	42
---	----

Skriva in tecken 43

Så här använder du skärmen Skriva in tecken	43
---	----

Skärmkontroll 44

Skärmkontroll	44
---------------	----

Kontroll av handsfree-enheten 45

Före användning	45
Ladda ned telefonboken	45
Kontrollskärmens funktion	45
Ta emot ett samtal	46
Ringa genom att slå ett telefonnummer	47
Snabbuppringning	47
Kontrollera tonbaserade tjänster	48
Ringa med telefonboken	48
Ringa med hjälp av uppgifter för Utgående/Inkommande samtal	50
Ringa med hjälp av Röstigenkänning	50
Installation av handsfree-telefonen	51
Röstregistrering	52
Nyckelord för röstregistrering	53
Förinställning av telefonnummer	54
SMS (Short Message Service)	55

Inställningsmeny 56

Inställningsmeny	56
Ljudinställning	56
Inställning av crossover-nätverk	57
DVD-inställning	57
Språkinställning	58
Inställning av föräldrarnivå	59
DivX-inställning	60
Systeminställning	60
Koordinera panelfärg	61
Inställning av AV-gränssnitt	62
Användargränssnitt	64
Inställning av knapp för direkt källa	65
Ange bakgrund	66
Radera bakgrund	66
Val av bakgrund	67
Justering av pekskärm	67
Inställning av klocka	68
Inställning av bildskärm	68
Inställning av säkerhetskod	70
Inaktivera säkerhetskoden	71
iPod-inställning	71
TV-inställning	72
RDS-inställning	72
Inställning av Bluetooth	73
Registrerar Bluetooth-enhet	73
Registrerar PIN-kod för Bluetooth-enhet	74
Registrerar Speciell Bluetooth-enhet	75
Anslutning av Bluetooth-enhet	75
Raderar Bluetooth-enhet	76
Programinformation	76
Inställning av minnet	77

Ljudkontroll 78

Meny för ljudkontroll	78
Ljudkontroll	78
Equalizerreglage	79
Toninställning	80
Zonreglage	80

Fjärrkontroll 82

Sätta i batterierna	82
Fjärrkontrollens lägesomkopplare	82
Vanliga funktioner (AUD-läge)	83
DVD/VCD/CD/Ljudfiler (DVD-läge)	84
TV (TV-läge)	85
Radio (AUD-läge)	86

DVD-språkkoder 88**Hjälp? Fel 89****Hjälp? Felsökning 90****Specifikationer 92**

Så här läser du handboken

Manualen använder bilder för att förklara funktionerna.

Displayer och paneler som visas i handboken är exempel som används för att ge tydliga förklaringar av funktionerna. Därför kan de skilja sig från de displayer och paneler som används, och vissa skärmspositioner kan vara annorlunda.

- ▼ : Fortsätter till nästa rad.
- : Slutar här.

Fortsätt till nästa sida

Instruktionen fortsätter på nästa sida. Se till att vända sida för att läsa resten av instruktionen.

Sökning

Ställer in en station.



Varje gång du pekar på knappen ändras läget på följande sätt.

Visning	Inställning
"AUTO1"	Ställer automatiskt in en station med god mottagning.
"AUTO2"	Ställer in stationer i minnet, en efter en.
"MANU"	Ändrar till nästa frekvens manuellt.

Manuellt minne

Sparar aktuell station i minnet.

1 Välj ett band som du vill lagra i minnet

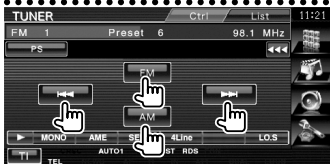

2 Spara i minnet

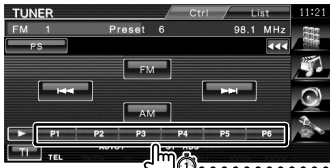

Håll kvar tills minnesnumret visas.

Nästa sida ►

...> **Kort tryckning**
Tryck på knappen med symbolen .

...> **Ändringar på skärmen**
Med varje funktion ändras skärmen enligt den ordning som visas här.

...> **Välj en skärmpost**
Leta upp och välj ett objekt på skärmen.
Välj objektet genom att trycka på knappen på skärmen.

...> **Tryck minst 1 sekund**
Tryck på knappen med symbolen  i minst 1 sekund (2-3 sekunder).
Visar att knappen ska tryckas in och hållas kvar tills funktionen startar och skärmen ändras.
Det vänstra exemplet visar att knappen ska tryckas in i 1 sekund.
Tryck in den i ungefär det antal sekunder som visas på klockan.

Andra symboler



Viktiga försiktighetsåtgärder beskrivs för att förhindra skador etc.



Specialinstruktioner, tilläggförklaringar, begränsningar och referenssidor beskrivs.



Allmänna försiktighetsåtgärder och referenssidor visas på objektet.



Ingångsvärdet för varje inställning visas.

Före användning

⚠ VARNING

För att förhindra skador och brand, vidta följande försiktighetsåtgärder:

- För att förhindra kortslutning, lämna aldrig kvar något metallobjekt (t.ex. mynt eller metallverktyg) inuti enheten.
- Titta inte på enhetens display under en längre period medan du kör.

Så här återställer du enheten

- Om enheten eller den anslutna enheten (automatisk CD-växlare, etc.) inte fungerar som den ska, tryck på Reset-knappen. Enheten återgår till fabriksinställningarna när Reset-knappen trycks in.
- Ta ut USB-enheten innan du trycker på Reset-knappen. Om du trycker på Reset-knappen medan USB-enheten är installerad kan data som finns i USB-enheten skadas. Angående hur du tar ut en USB-enhet, se <Spela en USB-enhet> (sida 10).



Reset-knapp

Rengöra enheten

Om enhetens framsida är fläckig, torka den med en torr mjuk trasa, t.ex. en silikontrasa.

Om framsidan är kraftigt nersmutsad kan man torka den med en trasa som har fuktats med ett neutralt rengöringsmedel. Torka sedan torrt.



- Att spraya rengöringsmedel direkt på enheten kan påverka dess mekaniska delar. Om man använder en hård trasa eller ett flyktigt lösningsmedel som thinner eller alkohol kan detta göra åverkan på ytan eller texten.

Imma på linsen

Kondens eller imma kan bildas på CD-spelarens lins om du sätter på värmen i bilen vid kallt väder. Detta kallas imma på linsen och kan ge upphov till att CD-skivor inte kan spelas. Skulle detta uppstå tar man ut skivan och väntar tills imman har avdunstat. Om enheten fortfarande inte fungerar normalt ska du kontakta din Kenwood-återförsäljare.

Hantering av CD-skivor

- Rör inte CD-skivans inspelningsyta.
- Klistra inte fast tejp, etiketter osv. på CD-skivan. Spela inte CD-skivor på vilka det finns fastklistrad tejp.
- Använd inte skivtillbehör.
- Börja rengöra i mitten på skivan och arbeta utåt.
- Dra ut CD-skivor vågrätt när de tas ut från enheten.
- Om mitthålet eller den yttre kanten har ojämnheter ska du först avlägsna ojämnheterna med en kulspetspenna eller liknande.

CD-skivor som inte kan användas

- Bara runda CD-skivor kan användas.

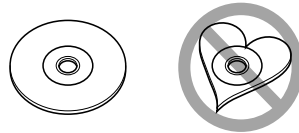

- CD-skivor vars inspelningsytor är färgade eller smutsiga kan inte användas.
- Denna apparat kan endast spela CD-skivor märkta . Det kan hända att det inte går att spela skivor utan detta märke.
- En CD-R- eller CD-RW-skiva som inte slutbehandlats kan inte spelas. (Se skrivprogramvaran och bruksanvisningen för din CD-R-/CD-RW-inspelare för mer information om slutbehandlingsprocessen.)
- Om du försöker ladda in en 3-tums skiva med dess adapter i enheten, kan adaptern separeras från CD-skivan och skada enheten.

Andra anmärkningar

- Om du får problem under installationen, kontakta din Kenwood-återförsäljare.
- När du handlar valfria tillbehör, kontrollera med din Kenwood-återförsäljare så att de fungerar tillsammans med din modell och i ditt område.
- Tecken som överensstämmer med ISO 8859-1 teckenuppsättning kan visas.
- Funktionerna RDS och RBDS fungerar inte där tjänsten inte stöds av någon radiostation.

Anmärkningar

Navigationenheter som kan anslutas till den här enheten (endast DDX5024/DDX5054/DDX54R)

- KNA-G520*
- KNA-G420*
- KNA-G421V*
- KNA-G421*
- KNA-DV3200
- KNA-DV2200

* Uppdatera navigationsprogramvaran till den senaste versionen. Angående uppdatering av programvaran, se navigationsenhetens handbok.

iPod/iPhone som kan anslutas till enheten

Made for

- iPod nano (1st generation)
- iPod nano (2nd generation)
- iPod nano (3rd generation)
- iPod nano (4th generation)
- iPod with video
- iPod classic
- iPod touch (1st generation)
- iPod touch (2nd generation)

Works with

- iPhone
- iPhone 3G

• Uppdatera iPod/iPhone-programvaran till den senaste versionen.

• Du kan styra en iPod/iPhone med dockningsanslutning (finns i handeln) via den här enheten genom att ansluta en iPod-anslutningskabel (KCA-iP301V, tillval). Ordet "iPod" i den här handboken står för en iPod/iPhone ansluten med kabeln KCA-iP301V (tillval).

Följande iPods kan styras från den här enheten.

• Du kan mata ström till din iPod samt ladda den när du spelar musik genom att ansluta din iPod/iPhone till den här enheten med iPod-anslutningskabeln (KCA-iP301V). Men strömmen på den här enheten måste vara på.

En Bluetooth-enhet kan anslutas till den här enheten (endast DNX5240/DDX5024/DDX5054/DDX54R)

- KCA-BT200

TV tuner som kan anslutas till den här enheten

- KTC-D500E
- KTC-V301E
- KTC-V300E

Lista över spelbara skivor

Skivtyp	Standard	Stöd	Anmärkning
DVD	DVD-video	○	
	DVD-ljud	×	
	DVD-R	○	
	DVD-RW	○	MP3/WMA/AAC/JPEG/MPEG/DivX Uppspelning Multi-border/Multisession/ (uppspelningen är beroende av behörigheten)
	DVD+R	○	Kompatibel med 8-cm (3 tum) skivor
	DVD+RW	○	
CD	DVD-R DL (dubbelt lager)	○	
	DVD+R DL (dubbelt lager)	○	Endast videoformat
	DVD-RAM	×	
	Musik-CD	○	CD-TEXT/8-cm (3 tum) skiva stöds.
	CD-ROM	○	MP3/WMA/AAC/JPEG/DivX uppspelning
	CD-R	○	Multisession stöds
	CD-RW	○	Paketskrivning stöds inte.
Andra	DTS-CD	○	
	Video-CD (VCD)	○	
	Supervideo-CD	×	
	Foto-CD	×	
	CD-EXTRA	△	Endast musik-CD kan spelas.
	HDCD	△	Ljudkvalitet som för en vanlig musik-CD
	CCCD	×	
DualDisc	×		
Superljud CD	△	Endast CD-lager kan spelas.	

○ : Uppspelning är möjlig.

△ : Uppspelning är delvis möjlig.

× : Uppspelning är omöjlig.



- Om du köper DRM-skyddat innehåll, kontrollera registreringskoden i <DivX-inställning> (sida 60). Registreringskoden ändras varje gång en fil med den visade registreringskoden spelas för att skydda mot kopiering.

Användning av "DualDisc"

När en "DualDisc" spelas på den här enheten kan ytan på skivan som inte spelas rivas medan skivan matas in eller ut. Eftersom musik-CD:ns yta inte överensstämmer med CD-standarden kan uppspelning eventuellt vara omöjlig.

(En "DualDisc" är en skiva vars ena yta innehåller DVD-standard signaler och den andra ytan innehåller musik-CD-signaler.)

Om ljudfiler

• Spelbara ljudfiler

AAC-LC (.m4a), MP3 (.mp3), WMA (.wma)



• Om musik från en vanlig CD spelas in på samma skiva som andra uppspelningssystem spelas in, kommer bara det uppspelningssystem som spelades in vid den första uppsättningen att spelas.

• Spelbara skivmedier

CD-R/RW/ROM, DVD±R/RW

• Spelbara filformat för skivor

ISO 9660 Level 1/2, Joliet, Romeo, Långa filnamn.

• Spelbara USB-enheter

USB masslagringsklass, iPod med KCA-iP301V

• Filsystem för spelbara USB-enheter

FAT16, FAT32

Trots att ljudfiler kompileras med standarderna som anges ovan, kanske det inte går att spela upp alla ljudfiler beroende på mediets eller enhetens typ eller tillstånd.

• Spelordning för ljudfiler

I exemplet över ett mapp-/filträd som visas nedan, spelas filerna upp i ordningen från ① till ⑩.

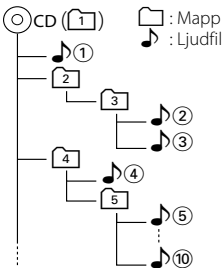

En onlinemanual om audiofiler finns på www.kenwood.com/audiofile/. I denna onlinemanual finns detaljerad information och anmärkningar som inte finns med i denna manual. Se till att läsa igenom även denna manual.

Videofiler

• Godkända videofiler

MPEG1, MPEG2, DivX

• Tillägg

mpg, mpeg, divx, div, avi

• Godkänd media

CD-R/RW/ROM, DVD±R/RW, VCD, USB-masslagringsklassenhet, iPod med KCA-iP301V

Godkända skivor, skivformat, filsystem för USB-enhet, fil- och mappnamn och spelordning är samma som för ljudfiler. Se <Om ljudfiler>.

Om bildfiler

• Godkända bildfiler

JPEG

• Tillägg

jpg, jpeg

• Godkänd media

CD-R/RW/ROM, DVD±R/RW, USB-masslagringsklassenhet

Godkända skivor, skivformat, filsystem för USB-enhet, fil- och mappnamn och spelordning är samma som för ljudfiler. Se <Om ljudfiler>.

Om USB-enheter

- I denna handbok används ordet "USB-enhet" för flashminnen och digitala ljudspelare som har USB-terminaler.
- När USB-enheten är ansluten till denna enhet, kan den laddas upp förutsatt att denna enhet är strömsatt.
- Placera USB-enheten på en plats där den inte inverkar på bilköringen.
- Du kan inte ansluta en USB-enhet via en USB-hub och Multi Card Reader.
- Du bör säkerhetskopiera de ljudfiler du spelar via denna enhet. Det finns risk att filerna raderas beroende på det sätt USB-enheten används. Vi avråder oss allt ansvar för skador och förlust av lagrade data.
- Denna enhet levereras utan en USB-enhet. USB-enheter måste köpas separat.
- När du ansluter en USB-enhet rekommenderas användning av CA-U1EX (tillval). Normal avspelning kan inte garanteras om en annan kabel än den USB-kompatibla kabeln används. Anslutning av en kabel med en längd på mer än 5 m kan resultera i onormal avspelning.

Regionkoder i världen

DVD-spelare får en regionkod enligt det land eller den region där den marknadsförs, enligt följande karta.

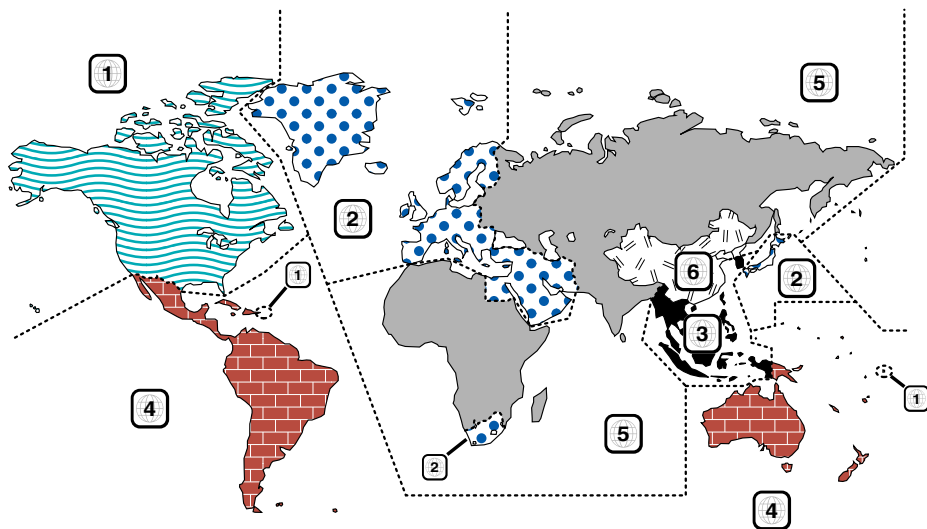

Symboler på DVD-skivor

Symbol	Beskrivning
	Visar ett regionnummer. Skivor med denna symbol kan spelas upp på alla DVD-spelare.
	Visar antalet ljudspråk som har spelats in. Upp till 8 språk kan spelas in i en film. Du kan välja ett favoritspråk.
	Visar antalet undertextade språk som har spelats in. Upp till 32 språk kan spelas in.
	Om en DVD-skiva har scener som är tagna från olika vinklar kan du välja en favoritvinkel.
	Visar bildens skärmtyp. Den vänstra symbolen visar att en vidvinkelbild (16:9) visas på en standard TV-skärm (4:3), med ett svart band både upptill och nedtill på skärmen (brevlådeformat).

Funktionsreglerande symboler

I denna DVD kan vissa funktioner, t.ex. uppspelningsfunktionen vara begränsade beroende på var DVD:n spelas. I detta fall visas följande symboler på skärmen. För mer information, se skivhandboken.

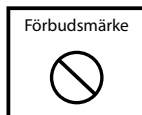

Skivor med begränsad användningsperiod

Lämna inte skivor med en begränsad användningsperiod i enheten. Om du laddar med en redan utgången skiva kan det hända att du inte får ut den ur enheten.

Grundläggande funktioner

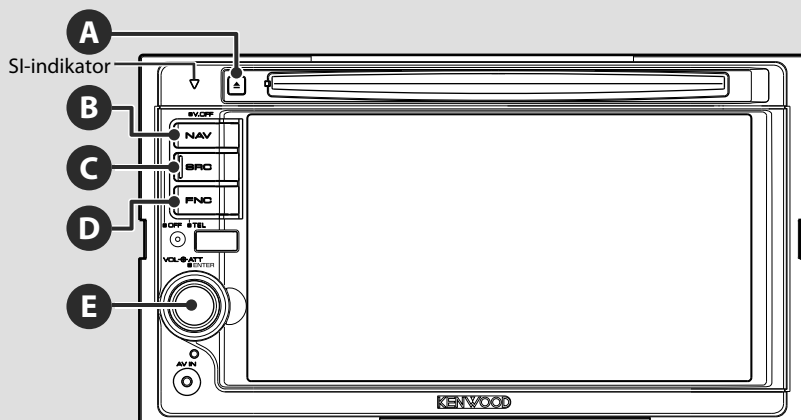

A

Slå på/stänga av strömmen

Tryck på knappen för att slå på strömmen. När du har tryckt in knappen och hållit kvar den i minst 1 sekund, stängs strömmen av.

B

Växlar till navigationssystemet

Tryck på knappen för att växla visningen till fönstret navigationssystem.

C

Justerar volymen

Vrid den åt valfritt håll för att justera volymen.

E

Minskar volymen

Tryck på den för att minska volymen. Tryck på den igen för att upphäva ljuddämpning.

Spela en USB-enhet

När en USB-enhet ansluts startar uppspelningen automatiskt.

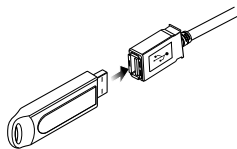

- Om USB-källan väljs när en USB-enhet inte är ansluten, visas "No Device".
- När uppspelningen stoppas och startas på nytt kommer uppspelningen att starta från det läge där den stoppades förra gången. Även om USB:n tas bort och ansluts på nytt kommer uppspelningen att starta från det senast stoppade läget såvida inte innehållet i USB-enheten har ändrats.
- Kontrollera att USB-enheten har anslutits ordentligt.

Koppla loss USB-enheten

Tryck på  på USB-kontrollskärmen för att komma in i USB:ns vänteläge, och ta därefter bort USB-enheten. Se <Kontroll av USB-enhet> (sida 34).



- Om du tar bort USB-enheten innan du har kommit in i USB:ns vänteläge kan det resultera i att data förstörs i USB-enheten.

C

Välja källa

Tryck på den för att välja skärm för val av källa. Rör vid källknappen för att välja källa.

Helskärm för val av källa

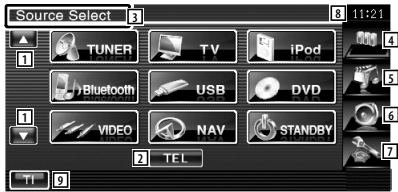

- 1 Bläddrar i visningen av källa.
- 2 Visar skärmen för handsfree. (sida 45)
- 3 Tryck minst 2 sekunder för att radera knapparna. Rör vid skärmen för att visa knapparna på nytt.



- Källan som visas är beroende av vilken typ av enhet som har anslutits. Dessutom kan du inte trycka på knappen för en källa som är oåtkomlig för tillfället.

Följande knappar visas alltid på skärmen för val av källa och skärmen för källkontroll.

- 4 Visar skärmen val av källa.
Genom att trycka på knappen växlar du mellan visningen av Skärm för val av favoritkälla och Skärm för val av helskärm.
- 5 Visar skärmen för kontroll av källa.
- 6 Visar skärmen med ljudkontrollmenyn. (sida 78)
- 7 Visar skärmen för inställningsmenyn. (sida 56)
- 8 Klockvisning
- 9 Sätter på eller stänger av trafikinformationsfunktionen. (sida 29)



- Endast DNX5240/DDX5024/DDX5054/DDX54R: [TEL] visas inte om inte en Bluetooth-enhet är ansluten.

- 10 Visar helskärmen för val av källa.



- Angående hur du registrerar ofta använda källknappar för Skärmen för val av favoritskärm, se <Inställning av knapp för direkt källa> (sida 65).

A

Spela en skiva

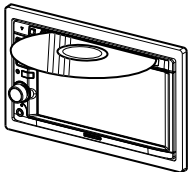

När du laddar en skiva i CD-öppningen börjar skivan spela. Om en meny visas medan du spelar en videoskiva, välj önskad post.



- Se <Lista över spelbara skivor> (sida 7) för att se en lista över skivor och format som stöds.

Ta ut en skiva

Tryck på knappen [▲] (Eject).

Grundläggande funktioner

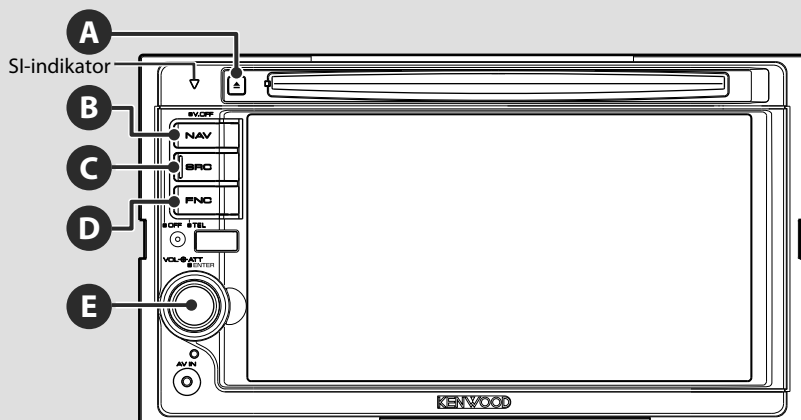

D

Växlar till kontroll av handsfree

Tryck in den i minst en sekund för att komma till skärmen för kontroll av handsfree.

Tryck in den igen i minst en sekund för att återgå till normal visning.

B

Stänga av displayen

Tryck in den längre än en sekund för att stänga av displayen.

Tryck in knappen [NAV], [SRC] eller [FNC], eller rör vid skärmen för att återgå till normal visning.



- Funktionerna för [NAV]-knappen kan ändras till funktion för vy bakåt. Se <Systeminställning> (sida 60) för funktionsinställning av [NAV]-knappen.

Uppspelning på en extern skivspelare

Anslut en extern skivspelare som t.ex. en digital audiospelare till AV IN-jacket. Att använda den valfria kabeln CA-C3AV rekommenderas för att ansluta en extern skivspelare.

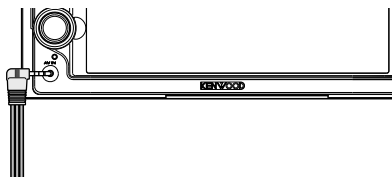

D

Växlar funktionskärm

Varje gång du trycker in knappen ändras skärmen för funktionskontroll på följande sätt.

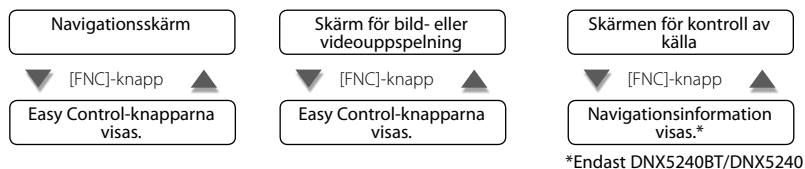

Navigationsskärm

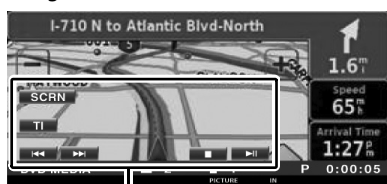

Easy Control-knapp

Skärm för bild- eller videouppspelning



Easy Control-knapp



- För funktionerna av Easy Control-knapparna, se <Kontroll av andra källor medan navigationsskärmen visas> (sida 15).

Skärmen för kontroll av källa



Navigation information
(endast DNX5240BT/DNX5240)



- För funktionerna i Navigationsinformation, se <Avbryten navigationsinformation på skärmen för andra källor> (sida 14).

E

Bläddrar igenom listan och gör ett val

När listskärmen för en källkontrollskärm visas, pekar du på den längre än en sekund för att nå läget listkontroll. Vrid åt valfritt håll för att bläddra igenom listan. Peka på den för att göra ett val.

Peka på den igen längre än en sekund för att återgå till volymkontrollläget.

Exempel: Listskärm för DVD MEDIA-källa



Navigationssystem

Ställer in och kontrollerar funktionen av navigationssystemet.

Använda navigationssystemet

Visar skärmen för inställning av navigationssystemet, och gör navigationsfunktionen tillgänglig.

1 Visning av navigationsskärmen



2 Inställning av navigationssystemet

Peka på knappen för navigationssystem som visas på skärmen. Se den medföljande BRUKSANVISNING för NAVIGATIONSSYSTEM för information om hur du använder navigationssystemet.



- Du kan ställa in navigationssystemfunktionen när inget annat visas på skärmen. Om något annat visas, exempelvis Easy control-panelen, stäng det först.
- För DDX5024/DDX5054/DDX54R måste ett valfritt navigationssystem anslutas. Se <Navigationenheter som kan anslutas till den här enheten> (sida 7) för anslutningsbara navigationenheter.

Avbryten navigationsinformation på skärmen för andra källor (endast DNX5240BT/DNX5240)

Avbryter en annan källskärm och visar information som t.ex. urval.

Medan en kontrollskärm visar:

Navigationsinformation visas längst ned på skärmen



- 1 Visar navigationsinformationen. När du pekar på detta område visas navigationsskärmen.

Kontroll av andra källor medan navigationsskärmen visas

Vald källa kan manövreras medan navigationsskärmen visas.

1 Visa easy control-knapparna



När "DVD" är valt:

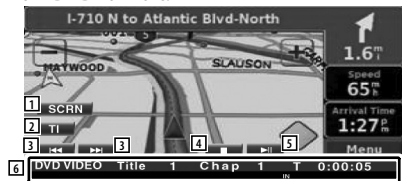

- 1 Visar skärmen för skärmkontroll.
Se <Skärmkontroll> (sida 44).
- 2 Sätter på eller stänger av trafikinformationsfunktionen.
- 3 Under DVD-spelning :
Väljer ett kapitel.
Under VCD-spelning :
Väljer en scen (när PBC är På) eller spår (när PBC är Av).
Under CD-spelning :
Väljer musik.
Under spelning av ljudfil, videofil eller bildfil :
Väljer en fil.
- 4 Slutar spela.
När den trycks in två gånger kommer skivan att spelas från början när du spelar upp den nästa gång. (endast DVD-spelning)
- 5 Spelar eller pausar.
- 6 När du pekar på detta område visas skärmen för kontroll av källa.

När "USB" eller "iPod" har valts:

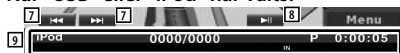

- 7 Vid iPod-spelning :
Söker efter Musik eller Video.
Vid USB-spelning :
Väljer en fil.
- 8 Spelar eller pausar.
- 9 När du pekar på detta område visas skärmen för kontroll av källa.

När "TUNER" är valt:



- 10 Väljer en station.
- 11 Ändrar bandet (till AM eller FM 1/2/3).
- 12 När du pekar på detta område visas skärmen för kontroll av källa.

När "TV" är valt:



- 13 Väljer en kanal.
Använd <Sökning> (sida 39) för att ändra kanalinställningsfrekvensen.
- 14 Byter till TV1 eller TV2.*1
- 15 Ändrar sökningen.*1
- 16 När du pekar på detta område visas skärmen för kontroll av källa.

När "Bluetooth" är valt:



- 17 Väljer en fil.
- 18 Spelar.
- 19 Pausar.
- 20 När du pekar på detta område visas skärmen för kontroll av källa.



- Easy control-knapparna döljs om du pekar på bildskärmens centrala delar.
- *1Ej tillgängligt för den valfria digital TV-tunern KTC-D500E.

Titta på DVD/VCD

Du kan spela upp DVD/VCD med olika funktioner.



- För grundläggande information om hur du tittar på DVD/VCD, se <Grundläggande funktioner> (sida 10).
- Ställ in fjärrkontrollen på "DVD"-läge innan manövreringen påbörjas, se <Fjärrkontrollens lägesomkopplare> (sida 82).

Funktioner vid visning av uppspelningsskärmen

Grundläggande funktioner finns tillgängliga även när uppspelningsskärmen visas.

1 Visa uppspelningsskärmen

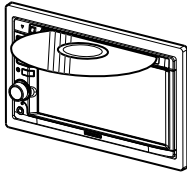

eller



[DVD]-knapp på skärmen "Source Select"



DVD-uppspelningsskärm

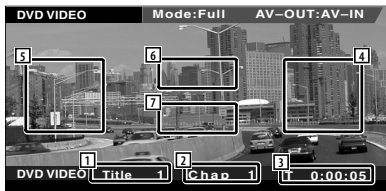

- 1 Visning av titelnummer
- 2 Visning av kapitelnummer

- 3 Visning av speltid
- 4 Område för kapitelsökning framåt
Väljer nästa kapitel.
- 5 Område för kapitelsökning bakåt
Väljer föregående kapitel.
- 6 Område för manöverknapparna för DVD-skivans meny
Visar manöverknapparna för skivans meny (sida 18).
- 7 Område för knappar för informationsvisning

VCD-uppspelningsskärm

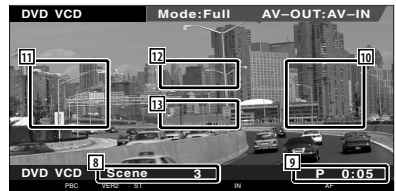

- 8 Visning av scen/spårnummer
- 9 Visning av speltid
- 10 Område för scen/spårsökning framåt
Väljer nästa scen (när PBC är På) eller spår (när PBC är Av).
- 11 Område scen/spårsökning bakåt
Väljer föregående scen (när PBC är På) eller spår (när PBC är Av).
- 12 Område för manöverknappar för zoomning
Visar manöverknapparna för zoomning (sida 20).
- 13 Område för knappar för informationsvisning



- Informationsvisningen rensas automatiskt efter ca 5 sekunder. Informationen kan också visas automatiskt när den har uppdaterats.

Funktioner när Easy control-panelen visas

Visar knapparna för grundläggande funktioner på skärmen.

1 Medan källan spelas, trycker du på knappen [FNC]



- 1 Kapitelsökning (under DVD-spelning)
Letar efter ett kapitel.
Scen/spårsökning (under VCD-spelning)
Väljer en scen (när PBC är På) eller spår (när PBC är Av).
- 2 Slutar spela.
När den trycks in två gånger kommer skivan att spelas från början när du spelar upp den nästa gång.
- 3 Spelar eller pausar.



- När navigationsskärmen visas trycker du på knappen [NAV] för att växla till skärmen för uppspelning av källa.
- Easy control-panelen döljs om du pekar på bildskärmens centrala delar.

Funktioner medan kontrollskärmen visas

Ändrar till kontrollskärmen för att använda olika uppspelningsfunktioner.

1 Medan källan visas, trycker du på knappen [FNC]



När du spelar en DVD

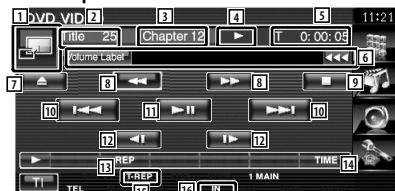

När du spelar en VCD



- 1 Ändrar till uppspelningsskärmen.
- 2 Visning av titelnummer (under DVD-spelning)
- 3 Visning av kapitel/scen/spårnummer
- 4 Visning av spelläge
- 5 Visning av speltid
- 6 Visning av volymetikett
När <<<< visas, bläddras textvisningen om du trycker på den.
- 7 Matar ut skivan.

Nästa sida ►

- 8 Snabbspelning framåt eller snabbspelning bakåt.
- 9 Slutar spela.
När den trycks i två gånger kommer skivan att spelas från början när du spelar upp den nästa gång.
- 10 Väljer ett kapitel, en scen eller ett spår.
När VCD pausas, peka på knappen för att starta enbildsvisning.
- 11 Spelar eller pausar.
- 12 Långsam spelning framåt eller bakåt. (under DVD-spelning)
- 13 Ändrar funktionerna för repetition av uppspelning i följande sekvens.
DVD: Upprepning av titel, upprepning av kapitel, upprepning avstängd
VCD: Upprepning av spår, upprepning Av (tillgänglig när PBC är avstängd)
- 14 Ändrar visningen av uppspelningstiden i följande sekvens.
DVD: Kapitel, titel, återstående titlar
VCD: Spår, skiva, återstående skivor (endast verksam när PBC-funktionen är avstängd)
- 15 Funktionsindikator
- 16 Visas när en skiva matas in.
- 17 Slår på eller stänger av PBC-funktionen för VCD:n.
(enbart när VCD Ver 2.0 används)
- 18 Visas när PBC är På.
- 19 Indikator för VCD-version

DVD-skivans meny

Väljer ett alternativ från DVD-skivans meny.

1 Visar kontrollskärmen för skivans meny



- 1 Hämtar menyn.
- 2 Återgår till skärmen för skivans meny.
- 3 Väljer ett menyalternativ.
- 4 Öppnar ditt menyval.
- 5 Återgår till föregående menyskärm.
- 6 Visar toppmenyn.
- 7 Bakgrundsbelysningen.
- 8 Rensar kontrollskärmen för skivans meny.

Bakgrundsbelysning

Du kan välja ett kapitel och en titel för DVD-menyskärmen. När du pekar på skärmen kan du välja DVD-menyn.



- Tryck på knappen [FNC] för att avbryta bakgrundsbelysning.

2 Välj skivmenyalternativ

Skivmeny



- 9 Hämtar menykontrollen.
- 10 Ändrar bildvinkeln.
(enbart under programuppspelning)
- 11 Ändrar språket för undertexten.
(enbart under programuppspelning)
- 12 Ändrar rösternas språk.
(enbart under programuppspelning)
- 13 Visar skärmen för zoomkontroll.
- 14 Rensar kontrollskärmen för skivans meny.

Zoomkontroll



- 15 Ändrar zoomförhållandet vid 4 nivåer (2 gånger, 3 gånger, 4 gånger eller avstängd) varje gång du pekar på skärmen.
- 16 Bläddrar skärmen i den riktning du vidrör den.
- 17 Återgår till kontrollskärmen för skivans meny.
- 18 Rensar kontrollskärmen för skivans meny.

VCD-zoomkontroll

Visar en förstörd VCD-skärm.

1 Visar skärmen för zoomkontroll

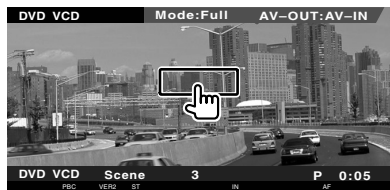

- 1 Ändrar zoomförhållandet vid 2 nivåer (2 gånger eller avstängd) varje gång du pekar på skärmen.
- 2 Bläddrar skärmen i den riktning du pekar på den.
- 3 Rensar knappen för zoomkontroll.

Lyssna på musikskiva och ljudfil

Du kan ta fram olika kontrollskärmar under uppspelning av CD-/ljudfil.



- För grundläggande information om hur du spelar en musikskiva/ljudfil, se <Grundläggande funktioner> (sida 10).
- Se <Lista över spelbara skivor> (sida 7) för spelbara skivor.
- Se <Om ljudfiler> (sida 8) för spelbara filer.

Funktioner medan kontrollskärmen visas

Ändrar till kontrollskärmen för att använda olika uppspelningsfunktioner.

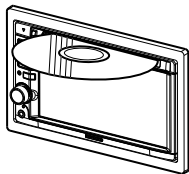

eller



[DVD]-knapp på skärmen "Source Select"



Under uppspelning av CD

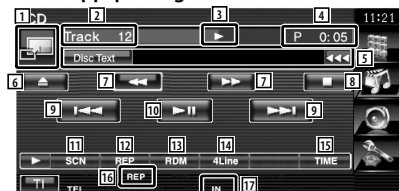

- 1 Ändrar till skrivbordsunderlägget.
- 2 Visning av spårnummer (musik)
- 3 Visning av spelläge
- 4 Visning av speltid

- 5 Visning av musikinformation
Väljer skivtext eller spårtext.
När visas, bläddras textvisningen om du trycker på den.
- 6 Matar ut skivan.
- 7 Snabbspelning framåt eller snabbspelning bakåt.
- 8 Slutar spela den inbyggda spelaren. När den trycks in två gånger kommer skivan att spelas från början när du spelar upp den nästa gång.
- 9 Välj ett spår.
- 10 Spelar eller pausar.
- 11 Startar eller stoppar Scan Play (som spelar upp början av varje spår, ett efter ett).
- 12 Repeterad uppspelning (nuvarande spår).
- 13 Startar eller stoppar slumpmässig uppspelning (för att spela upp musik i slumpmässig ordning).
- 14 Ändrar antalet rader som visas i informationsvisningen.
- 15 Ändrar speltidsvisningen mellan spår, skiva och återstående speltid på skivan.
- 16 Funktionsindikator
- 17 Visas när en skiva matas in.

Nästa sida ►

Under uppspelning av ljudfil

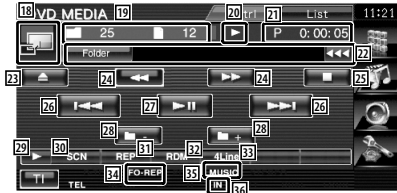

- 18 Ändrar till uppspelningsskärmen. Om det inte finns någon uppspelningsskärm visas skrivbordsunderlägget.
- 19 Visning av mapp- och filmermer
- 20 Visning av spelläge
- 21 Visning av speltid
- 22 Visning av musikinformation
Väljer mappnamn, filnamn, titel, artistnamn eller albumnamn.
När <<< visas, bläddras textvisningen om du trycker på den.
- 23 Matar ut skivan.
- 24 Snabbspelning framåt eller snabbspelning bakåt.
(Fungerar inte när en JPEG spelas.)
- 25 Slutar spela.
När den trycks in två gånger kommer skivan att spelas från början nästa gång.
- 26 Väljer en fil.
- 27 Spelar eller pausar.
- 28 Väljer en mapp.
- 29 Ändrar knappvisningen.
- 30 Startar eller stoppar Scan Play (som spelar upp början av varje musik eller data, ett efter ett).
- 31 Repeterar uppspelningen (förinställda filer eller data).

- 32 Startar eller stoppar slumpmässig uppspelning (spelar filer i aktuell mapp i slumpmässig ordning).
- 33 Ändrar antalet rader som visas i informationsvisningen.
- 34 Funktionsindikator
- 35 Indikator för MUSIC, MOVIE eller PICTURE
- 36 Visas när en skiva matas in.
- 37 Repeterar uppspelningen av musik eller data i den aktuella mappen.
- 38 Visar bilder i den aktuella mappen, en efter en.
Om det inte finns någon bild i den aktuella mappen, visas initial bakgrund.
För information om hur du ställer inte bildens visningstid, se <Systeminställning> (sida 60).
- 39 Du kan leta efter mappar och ljudfiler i en hierarki.
- 40 Visar musikinformation (t.ex. tagg och innehålls egenskap) för ljudfilen som spelas.

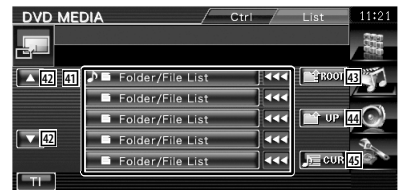

- 41 Listar mappar och ljudfiler
Mapp öppnas när du pekar på den, och ljudfilen spelas.
När <<< visas, bläddras textvisningen om du trycker på den.
- 42 Bläddrar igenom listan.
- 43 Flyttar till den översta hierarkinivån.
- 44 Flyttar upp en hierarkinivå.
- 45 Visar filen som spelas för tillfället.

Titta på videofil/bildfil

Du kan hämta olika kontrollskärmar under uppspelning av en videofil (MPEG 1, MPEG 2 och DivX-fil) och bildfil (JPEG-fil).

Funktioner vid uppspelningsskärm

Grundläggande funktioner finns tillgängliga även när uppspelningsskärmen visas.

1 Visa uppspelningsskärmen

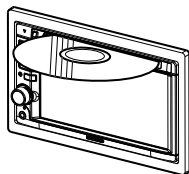

eller



[DVD]-knapp på skärmen "Source Select"

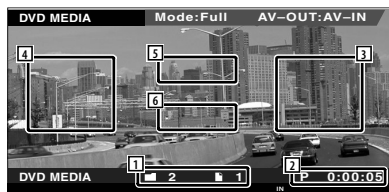

- 1 Visning av mapp- och filnummer
- 2 Visning av speltid
- 3 Område för filsökning framåt
Väljer nästa kapitel.
- 4 Område för kapitelsökning bakåt
Väljer föregående kapitel.

- 5 JPEG: Område för bildkontrollknapp (sida 25)

DivX: Sub=Av, audio 1/1

MPEG: Byter till skärmen där du kan välja språk för textremсор och röster.

- 6 Område för knappar för informationsvisning



- Informationsvisningen rensas automatiskt efter ca 5 sekunder. Informationen kan också visas automatiskt när den har uppdaterats.

Funktioner när Easy control-panelen visas

Visar knapparna för grundläggande drift på skärmen.

1 När källan spelas, trycker du på knappen [FNC]

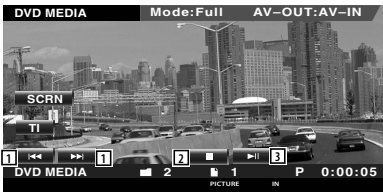

- 1 Väljer en fil.
- 2 Slutar spela.
- 3 Spelar eller pausar.



- När navigationsskärmen visas trycker du på knappen [NAV] för att växla till skärmen för uppspelning av källa.
- Easy control-panelen döljs om du pekar på bildskärmens centrala delar.

Funktioner medan kontrollskärmen visas

Ändrar till kontrollskärmen för att använda olika uppspelningsfunktioner.

1 Medan källan spelas, trycker du på knappen [FNC]

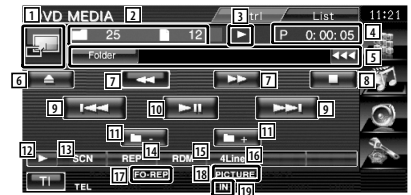

- 1 Ändrar till uppspelningsskärmen.
- 2 Visning av mapp- och filnummer
- 3 Visning av spelläge
- 4 Visning av speltid

- 5 Visning av video- eller bildinformation
Väljer mappnamn, filnamn, titel, artistnamn eller albumnamn.
När <> visas, bläddras textvisningen om du trycker på den.
- 6 Mata ut en skiva.
- 7 Snabbspelning framåt eller snabbspelning bakåt.
(Fungerar inte när en JPEG spelas.)
- 8 Slutar spela.
När den trycks in två gånger kommer skivan att spelas från början nästa gång.
- 9 Väljer en fil.
- 10 Spelar eller pausar.
- 11 Väljer en mapp.
- 12 Ändrar knappvisningen.
- 13 Startar eller stoppar Scan Play (som spelar upp början av alla spår eller all data).
- 14 Repeterar uppspelningen (förinställda filer eller data).
- 15 Startar eller stoppar slumpmässig uppspelning (spelar filer i aktuell mapp i slumpmässig ordning).
- 16 Ändrar antalet rader som visas i informationsvisningen.
- 17 Funktionsindikator
- 18 Indikator för MUSIC, MOVIE eller PICTURE
- 19 Visas när en skiva matas in.
- 20 Upprepar uppspelningen av filen i aktuell mapp.
- 21 Visar bilder i den aktuella mappen, en efter en.
Om det inte finns någon bild i den aktuella mappen, visas initial bakgrund.
För information om hur du ställer in bildens visningstid, se <Systeminställning> (sida 60).
- 22 Du kan leta efter mappar och ljudfiler i en hierarki.
- 23 Visar information om den aktuella filen.

- 24 Listar mappar och videofiler/bildfiler.
Mapp öppnas när du pekar på den, och videofilen/bildfilen spelas.
- 25 Bläddrar igenom listan.
- 26 Flyttar till den översta hierarkinivån.
- 27 Flyttar upp en hierarkinivå.
- 28 Visar filen som spelas för tillfället.

Bildkontroll

Justering av videovisningen.

1 Starta bildkontroll

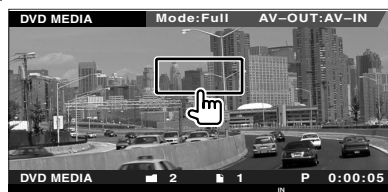

2 Justerar videovisning



- 1 Vänder bilden horisontellt.
- 2 Roterar moturs.
- 3 Roterar medurs.
- 4 Avslutar bildkontroll.

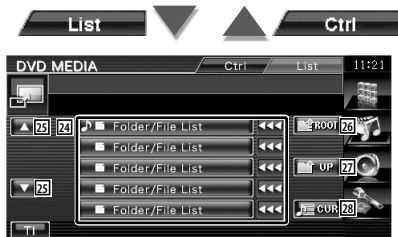

Lyssna på radio

Olika kontrollskärmar visas i kanalväljarläget.



- För grundläggande information om funktionerna för mottagarknappen, se <Grundläggande funktioner> (sida 10).
- Ställ in fjärrkontrollen på "AUD"-läge innan manövreringen påbörjas, se <Fjärrkontrollens lägesomkopplare> (sida 82).

Funktioner medan kontrollskärmen visas

Ändrar till kontrollskärmen för att använda olika funktioner.



Knappen [TUNER] på skärmen "Source Select"



- 1 Bandvisning
- 2 Förinställt nummer
- 3 Frekvensvisning

- 4 Visning av information angående radiostationer.
Väljer programservicenamn, titel, artistnamn, stationsnamn, kategorinamn 1/2 eller radiotext.
- 5 Ändrar till FM1/2/3-bandet.
- 6 Ändrar till AM-bandet.
- 7 Väljer en station.
Använd <Sökning> (sida 27) för att ändra kanalinställningsfrekvensen.
- 8 Ändrar knappvisningen.
- 9 Väljer enkanalig mottagning. (Endast vid FM-sändning)
- 10 Väljer läget för autominne.
(Se sida 28 för <Autominne>)
- 11 Ändrar sökningen
(Se sida 27 för <Sökning>)
- 12 Ändrar antalet rader som visas i informationsvisningen.
- 13 Slår på/stänger av funktionen trafikinformation.
- 14 Slår på/stänger av funktionen trafikinformation.
Se <Trafikinformation> (sida 29).
- 15 När knapparna **P1** till **P6** visas kan du hämta stationerna från minnet.
För lagring av radiostationer, se <Autominne> (sida 28) eller <Manuellt minne> (sida 28).
- 16 Letar station efter programtyp. Se <Leta efter programtyp> (sida 30).
- 17 Listar och väljer stationer i minnet.
- 18 Visar skärm med radiotext. Se <Radiotext> (sida 29).



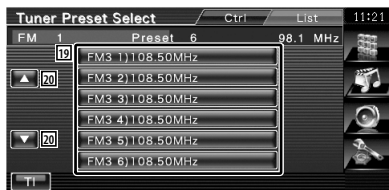

19 Visar sparade stationer. Peka på vald station.

20 Bläddrar igenom listan.

Sökning

Ställer in en station.



Varje gång du pekar på knappen ändras läget på följande sätt.

Visning	Inställning
"AUTO1"	Ställer automatiskt in en station med god mottagning.
"AUTO2"	Ställer in stationer i minnet, en efter en.
"MANU"	Ändrar till nästa frekvens manuellt.

Autominne

Sparar automatiskt stationer med god mottagning i minnet.

1 Välj ett band som du vill lagra i minnet

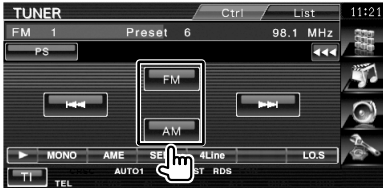

2 Välj autominne



3 Starta autominne

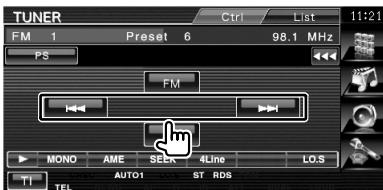

Peka på  eller .

Autominne avslutas när 6 stationer har sparats eller när alla stationer har ställts in.



- Funktionen avslutas automatiskt om den inte används inom 10 sekunder.

Manuellt minne

Sparar aktuell station i minnet.

1 Välj ett band som du vill lagra i minnet

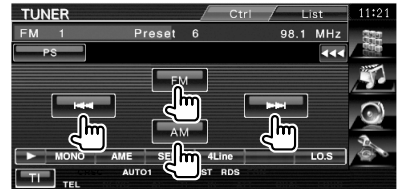

2 Spara i minnet

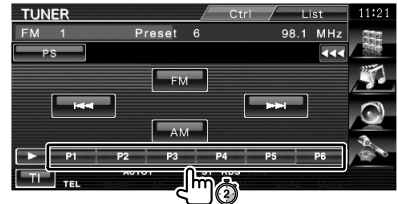

Håll kvar tills minnesnumret visas.





Radiotext

Du kan visa radiotexten. (Endast vid FM-sändning)

1 Välj en station

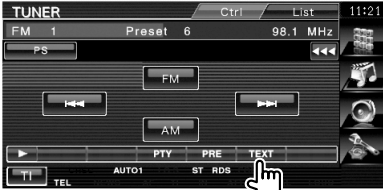
2 Visa radiotexten



- 1 Välj programservicenamn, titel och artistnamn, stationsnamn, radiotext plus eller radiotext för textvisning. När  visas, bläddras textvisningen om du trycker på den.
- 2 Bläddrar i textvisningen.

Trafikinformation

När ett trafikmeddelande kommer avbryts alla andra källor och trafikinformationen visas automatiskt.

1 Ställa in läget för trafikinformation

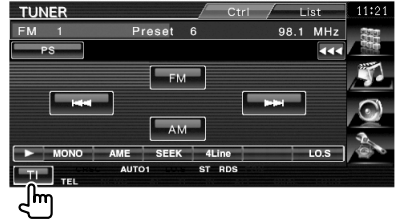

När trafikmeddelandet kommer...

Skärmen för trafikinformation visas automatiskt.

Skärm för trafikinformation

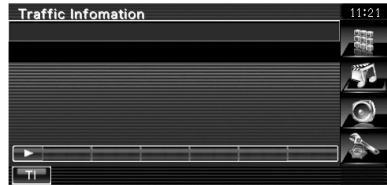

- Trafikinformationen måste vara påkopplad för att skärmen för att trafikinformationen ska visas automatiskt.
- Medan du tar emot trafikinformation bevaras den inställda volymen automatiskt, och nästa gång trafikinformation sänds blir det med den inställda volymen.

Leta efter programtyp

Ett program ställs in när du ställer in dess programtyp. (Endast vid FM-sändning)

1 Öppna fönstret för programtyp

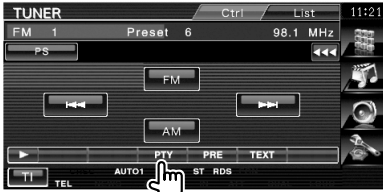

2 Välj en programtyp



- 1 Programtypen visas. Peka på den programtyp du väljer.
- 2 Bläddra i listan för programtyper.
- 3 Leta efter programtypen. Den visas när programtypen väljs.
- 4 Återgår till den föregående skärmen.

3 Letar efter en station för den valda programtypen

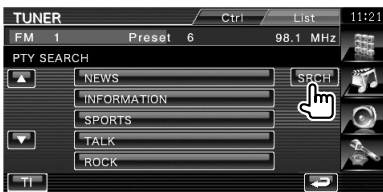

iPod-kontroll

Du kan kontrollera och lyssna på sånger i din iPod genom att koppla in en iPod till denna enhet med KCA-iP301V (valfritt tillbehör). Du kan också visa videoinnehåll på denna enhet när du kopplar in din iPod med video.

Ansluta en iPod

Anslut en iPod till denna enhet.

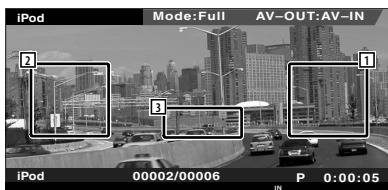
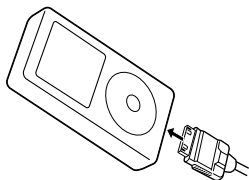

- 1 Område för sökning framåt av musik/video
Välj nästa musik/video.
- 2 Område för sökning bakåt av musik/video
Välj föregående musik/video.
- 3 Område för knappar för informationsvisning
Informationen visas i 5 sekunder.



- Ta bort alla tillbehör, t.ex. hörlurar, innan du ansluter en iPod. Eventuellt kan du inte ansluta din iPod om du ansluter den när andra tillbehör är inkopplade.
- När du ansluter en iPod till denna enhet startar uppspelningen från den låt som du spelade på din iPod (minne för senast spelade fil och position).
- Om du startar uppspelning efter att ha anslutit iPod, kommer musiken som har spelats av iPoden att spelas först.
I det här fallet visas "RESUMING" utan att visa ett mappnamn etc. Att ändra bläddringsobjektet visar korrekt titel, etc.
- När du kopplar din iPod till denna enhet visas "KENWOOD" eller "✓" på iPoden för att visa att du inte kan manövrera iPoden.
- Om den spelade låten inte har något videoinnehåll visas "No iPod Video Signal" på videoskärmen.

Funktioner när Easy control-panelen visas

Visar knappar för grundläggande funktioner på skärmen.

1 När källan spelar trycker du på knappen [FNC]



- 1 Musik/Videosökning.
- 2 Spelar eller pausar.



- När navigationskärmen visas trycker du på knappen [NAV] för att växla till skärmen för uppspelning av källa.
- Easy control-panelen döljs om du pekar på bildskärmens centrala delar.

Funktioner medan kontrollskärmen visas

Ändrar till kontrollskärmen för att använda olika uppspelningsfunktioner.

När video eller bild spelas trycker du på knappen [FNC].



eller



[iPod]-knappen på skärmen "Source Select"



- 1 Bild
Ändrar till uppspelningsskärmen. Om det inte finns någon uppspelningsskärm, visas skrivbordsunderlägget.
- 2 Visning av totalt antal musikspår i iPoden och spårnummer
- 3 Visning av spelläge
- 4 Visning av speltid
- 5 Visning av musik/videoinformation
Väljer titel, artistnamn, albumnamn eller iPodnamn.
När visas, bläddras textvisningen om du trycker på den.
- 6 Snabbspelning framåt eller snabbspelning bakåt.
- 7 Väljer Musik/Video.
- 8 Spelar eller pausar.
- 9 Ändrar knappvisningen.
- 10 Startar eller stoppar Scan Play (som spelar upp början av alla spår eller videor).
- 11 Repeterar uppspelningen (förinställda filer eller data).
- 12 Startar och stoppar slumpmässig spelning.*
- 13 Indikator för MUSIC eller VIDEO
- 14 Startar och stoppar Slumpmässig uppspelning av album (spelar slumpmässigt från aktuellt album)*.
- 15 Visar musikkategorilistan.
- 16 Visar videokategorilistan.
- 17 Visar föregående skärm för musik/videolista.
- 18 Visar informationskärm för den musik/video som spelas.



* Urkopplad när en VIDEO spelas.





- 19 Kategorier och musik finns listad.
Peka på ett kategorinamn för att flytta dess lägre nivå. Om musiktitel visas, spelas musiken om du pekar på den.
När ◀◀ visas, bläddras textvisningen om du trycker på den.
När ▶ visas, spelas musiken i kategorin om du pekar på knappen.
- 20 Ändrar listsida.
- 21 Återgår till föregående kategori.
- 22 Flyttar till den översta kategorin.
- 23 Visar kategorin som spelas för tillfället.

Kontroll av USB-enhet

Du kan kontrollera och lyssna på sångerna i din USB-enhet genom att helt enkelt ansluta den till USB-anslutningen för denna enhet.



- Angående anslutning av en USB-enhet, se <Grundläggande funktioner> (sida 10).

Funktioner när Easy control-panelen visas

Visar knapparna för grundläggande funktioner på skärmen.

1 När källan spelar trycker du på knappen [FNC]



- 1 Väljer en fil.
- 2 Spelar eller pausar.



- Easy control-panelen döljs om du pekar på bildskärmens centrala delar.

Funktioner medan kontrollskärmen visas

Ändrar till kontrollskärmen för att använda olika uppspelningsfunktioner.

När video eller bild spelas trycker du på knappen [FNC].



eller



[USB]-knapp på skärmen "Source Select"





1 Bild

Ändrar till uppspelningsskärmen. Om det inte finns någon uppspelningsskärm, visas skrivbordsunderlägget.

2 Visning av spårnummer

3 Visning av spelläge

4 Visning av speltid

5 Visning av musikinformation

Väljer mappnamn, filnamn, titel, artistnamn eller albumnamn.

När visas, bläddras textvisningen om du trycker på den.

6 Koppla bort USB-enheten.

När "No Device" visas, kan USB-enheten tas bort säkert.

Om du vill spela den igen medan USB-enheten är ansluten, tryck på den igen.

7 Väljer en mapp. (Endast i läget val av mapp)*

8 Väljer en fil.

9 Spelar eller pausar.

10 Ändrar knappvisningen.

11 Startar eller stoppar Scan Play (som spelar upp början av varje spår, ett efter ett).

12 Repeterad uppspelning (nuvarande spår).

13 Startar eller stoppar slumpmässig uppspelning (för att spela upp musik i slumpmässig ordning).*

14 Ändrar antalet rader som visas i informationsvisningen.

15 Indikator för MUSIC, MOVIE eller PICTURE

16 Repeterar uppspelningen av musik eller data i den aktuella mappen. (Endast i läget Val av mapp)

17 Visar bilder i den aktuella mappen, en efter en.

Om det inte finns någon bild i den aktuella mappen, visas initial bakgrund.

För information om hur du ställer in bildens visningstid, se <Systeminställning> (sida 60).

18 Visar mapplistan. Se <Val av mapp> (sida 36).

19 Visar kategorilistan.

20 Visar informationsskärm för den musik som spelas.



* Urkopplad vid läget spellista.



Visningen ovan kan också vara visningen av mapplistan. Se <Val av mapp> (sida 36).

21 Ändrar till kategorins lägre nivå. Om filen visas spelas musiken om du pekar på den.

22 Bläddrar igenom listan.

23 Listar all musik i vald kategori.

24 Flyttar till kategorins övre nivå.

25 Flyttar till den översta kategorin.

26 Visar kategorin som spelas för tillfället. (Endast i kategoriläget)

Val av mapp

Letar efter mappar och ljudfiler som finns lagrade i USB-enheten enligt hierarkin.

1 Startar välja mappar



2 Välj musik



- 1 Listar mappar och ljudfiler
Mapp öppnas när du pekar på den, och ljudfilen spelas.
- 2 Bläddrar igenom listan.
- 3 Flyttar till den översta hierarkinivån.
- 4 Flyttar upp en hierarkinivå.
- 5 Går tillbaka till listans början.
- 6 Visar filen som spelas för tillfället.

Titta på TV

Olika kontrollskärmar visas i TV-läget. Du kan enbart använda TV:n om du har anslutit det valfria tillbehöret TV-tuner.

Funktioner vid visning av TV-skärm

Grundläggande funktioner finns tillgängliga även när TV-skärmen visas.

1 Visa TV-skärmen



[TV]-knapp på skärmen "Source Select"

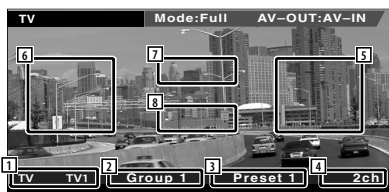

- 1 Visning av TV-bandets nummer
- 2 Visning av grupp för TV-område. Se <TV-inställning> (sida 72).
- 3 Visning av minnesnummer
- 4 Visning av kanalnummer
- 5 Område för kanal upp
Ökar kanalen.
- 6 Område för kanal ner
Minskar kanalen.
- 7 Område för byte av band
Byter till TV1 eller TV2.
- 8 Område för knappar för informationsvisning



- Informationsvisningen rensas automatiskt efter ca 5 sekunder. Informationen kan också visas automatiskt när den har uppdaterats.

Funktioner när Easy control-panelen visas

Visar knapparna för grundläggande funktioner på skärmen.

1 När källan spelar trycker du på knappen [FNC]



- 1 Väljer en kanal.
Använd <Sökning> (sida 39) för att ändra kanalinställningsfrekvensen.
- 2 Byter till TV1 eller TV2.*¹
- 3 Ändrar sökningen.*¹



- När navigationskärmen visas trycker du på knappen [NAV] för att växla till skärmen för uppspelning av källa.
- Easy control-panelen döljs om du pekar på bildskärmens centrala delar.
- *¹ Ej tillgängligt för den valfria digital TV-tunern KTC-D500E.

Funktioner medan kontrollskärmen visas

Ändrar till kontrollskärmen för att använda olika funktioner.

1 När källan spelar trycker du på knappen [FNC]

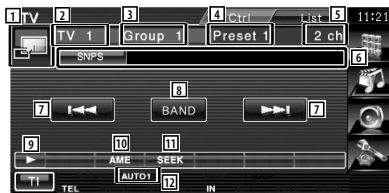

- 1 Ändrar till TV-skärmen.
- 2 Bandvisning
- 3 Visning av TV-områdesgrupp
Se <TV-inställning> (sida 72).
- 4 Visning av minnesnummer
- 5 Kanalvisning

- 6 Visning för kanalinformation
- 7 Välj en kanal.
Använd <Sökning> (sida 39) för att ändra kanalinställningsfrekvensen.
- 8 Byter till TV1 eller TV2.
- 9 Ändrar knappvisningen.
- 10 Väljer läget för autominne.
Se <Autominne> (sida 39).
- 11 Ändrar sökningen
Se <Sökning> (sida 39).
- 12 Visar aktuell sökning.
- 13 När knapparna **P1** till **P6** visas kan du hämta stationerna från minnet.
För lagring av radiostationer, se <Autominne> (sida 39) eller <Manuellt minne> (sida 40).
- 14 Ger den inställda stationen ett namn. (sida 40)
- 15 Listar och väljer stationer i minnet.*1

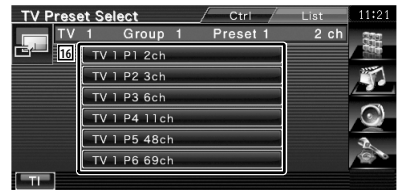

- 16 Visar sparade stationer. Peka på vald station.*1



*1 Ej tillgängligt för den valfria digitala TV-tunern KTC-D500E.

TV-meny (endast med ansluten KTC-D500E (valfritt tillbehör))

Skärmen för menykontroll visas genom att peka på området nedan.

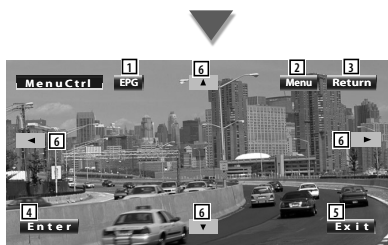
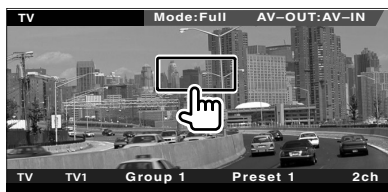

- 1 Visar skärmen för EPG (Electric Program Guide).
- 2 Visar menyskärmen för Digital TV Broadcasting.
- 3 Återgår till den föregående skärmen.
- 4 Utför vald menydetalj.
- 5 Återgår till skärmen för Digital-TV.
- 6 Flyttar markering i menyn för Digital TV Broadcasting.

Sökning

Ställer in en station.

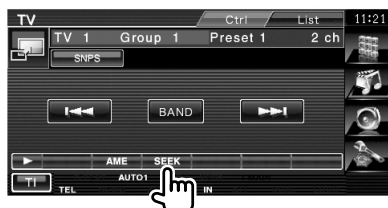

Varje gång du pekar på knappen ändras läget på följande sätt.

Visning	Inställning
"AUTO1"	Ställer automatiskt in en station med god mottagning.
"AUTO2"	Ställer in stationer i minnet, en efter en.
"MANU"	Ändrar till nästa frekvens manuellt.

Autominne

Sparar automatiskt stationer med god mottagning i minnet.

1 Välj ett band som du vill lagra i minnet



2 Välj autominne

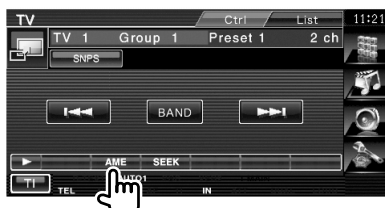

3 Starta autominne



Autominne avslutas när 6 stationer har sparats eller när alla stationer har ställts in.



- Funktionen avslutas automatiskt om den inte används inom 10 sekunder.



Manuellt minne

Sparar aktuell station i minnet.

1 Välj ett band som du vill lagra i minnet

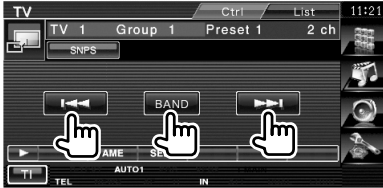

2 Spara i minnet



Håll kvar tills minnesnumret visas.

Namnge en station

Tilldelar stationen ett namn.

1 Väljer en station som du vill namnge



3 Skriv in ett namn

Se <Skriva in tecken> (sida 43) för information om hur ett namn ska skrivas in.

4 Avsluta namninställning



Bluetooth Audio Control

Du kan lyssna på ljudfiler som är lagrade i Bluetooth ljudspelare och mobiltelefon.

För DNX5240/DDX5024/DDX5054/DDX54R är Bluetooth-enheten KCA-BT200 (valfritt tillbehör) nödvändig.

Före användning

För DNX5240BT :

- Du måste registrera din ljudspelare och mobiltelefon innan du använder den med denna enhet. För mer information, se <Registrerar Bluetooth-enhet> (sida 73).
- Om du har registrerat två eller fler ljudspelare eller mobiltelefoner måste du välja en av dem. För mer information, se <Anslutning av Bluetooth-enhet> (sida 75).

För DNX5240/DDX5024/DDX5054/DDX54R :

- Du måste registrera din ljudspelare och mobiltelefon till din Bluetooth-enhet i förväg. Se du att du även läser instruktionsanvisningarna för Bluetooth-enheten.

Funktioner medan kontrollskärmen visas

Ändrar till kontrollskärmen för att använda olika funktioner.



[Bluetooth]-knapp på skärmen "Source Select"



- 1 Spelar.
- 2 Pausar.
- 3 Slutar spela.
- 4 Väljer en fil.



- Om Bluetooth-ljudspelaren inte stöder AVRCP-profilen, visas inte knapparna [1] till [4]. Manövreras från ljudspelaren.

Dämpning av ljudvolymen när du tar emot ett telefonsamtal

När telefonen ringer pausas systemet automatiskt.

Dämpning av ljudvolymen när du tar emot ett telefonsamtal

När telefonen ringer...

Skärmen för telefonsamtal ("CALL") visas, och systemet pausas.

Skärmen för telefonsamtal ("CALL")

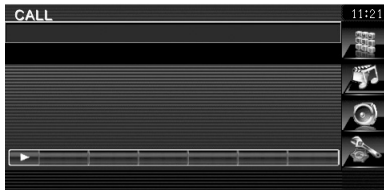

När samtalet är slut...

Koppla ned samtalet.

Systemet fortsätter automatiskt att spela.



- För att kunna använda telemute-funktionen måste du ansluta en s.k. MUTE-kabel (säljs separat) till telefonen. Se <INSTALLATIONSHANDBOK>.

Skriva in tecken

När du väljer läget Ställa in stationsnamn eller andra, visas följande skärm för inskrivning av tecken.

Så här använder du skärmen Skriv in tecken

Skärm för inskrivning av tecken



- 1 Ändrar markören.
- 2 Skriver in tecken.
- 3 Bläddrar visningen av teckenknappen upp eller ned.
- 4 Ställer in tangentlayouten för teckenknapparna.
abc : Alfabetiskt tangentlayout.
qwe : Qwerty tangentlayout.
- 5 Skriver in ett mellanslag.
För att radera ett tecken placerar du markören på det och pekar på den här knappen.
- 6 Tar bort tecknet.
- 7 Lämnar inskrivning av tecken och återgår till föregående skärm.



- Du kan endast skriva in tecken om du först drar åt handbromsen.

Skärmkontroll

Ställa in bildskärmen.

Skärmkontroll

1 Visa Easy Control-panelen



2 Visa skärmen för skärmkontroll



3 Justera bildkvaliteten

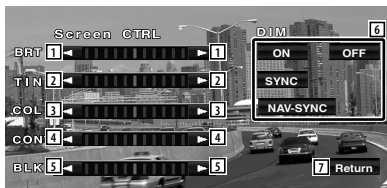

- 1 Ljustyrkereglering
- 2 Reglering av färgton
Visas för en NTSC-systembild på TV, video, iPod eller kamera med synfält bakåt.
- 3 Färgreglering
Visas enbart på TV, video, iPod eller kamera med synfält bakåt.
- 4 Kontrastreglering
- 5 Justering av svart nivå

6 Dimmerinställning

"ON": Bildens ljusstyrka minskar.

"OFF": Bildens ljusstyrka bibehålls.

"SYNC": Kopplar in/ur dimmerfunktionen samtidigt med att bilens strålkastare slås på/av.

"NAV-SYNC" (endast DNX5240BT/DNX5240): Stänger av eller sätter på dimmerfunktionen i enlighet med visningsinställningen för Navigation Dag/Natt.

7 Återgå till den föregående skärmen.



- Skärmen för skärmkontroll visas endast när du har dragit åt handbromsen.
- Bildkvaliteten kan ställas in för varje källa.
- Du kan ställa in skärmarnas bildkvalitet t.ex. meny från <Inställning av bildskärm> (sida 68) i <Inställningsmeny>.

Kontroll av handsfree-enheten

Olika funktioner kan användas i läget för kontroll av handsfree.

För DNX5240/DDX5024/DDX5054/DDX54R är Bluetooth-enhetens KCA-BT200 (valfritt tillbehör) nödvändig.

Före användning

- Om du ska använda telefonboken måste den först ha laddats ned till denna enhet. För ytterligare detaljer, se <Ladda ned telefonboken> (sida 45).

För DNX5240BT :

- Du måste registrera din mobiltelefon innan du använder den med denna enhet. För ytterligare detaljer, se <Registrerar Bluetooth-enhet> (sida 73).
- Om du har registrerat två eller fler mobiltelefoner måste du välja en av dem. För ytterligare detaljer, se <Anslutning av Bluetooth-enhet> (sida 75).

För DNX5240/DDX5024/DDX5054/DDX54R :

- Du måste först registrera din mobiltelefon till din Bluetooth-enhet. Se du att du även läser instruktionsanvisningarna för Bluetooth-enheten.

Ladda ned telefonboken

Laddar ned data från telefonboken från mobiltelefonen till denna enhet så att du kan använda telefonboken.

- 1** Genom att använda mobiltelefonen sänds uppgifter från telefonboken till denna enhet.

- 2** Genom att använda mobiltelefonen startar handsfree-anslutningen.



- För mobiltelefoner som stöder automatisk nedladdning av telefonbok:
Om telefonboken av någon anledning inte laddas ned automatiskt ska du följa proceduren ovan för att ladda ned den manuellt.
- Angående hur du använder mobiltelefonen, se instruktionsmanualen som medföljer din mobiltelefon.
- Upp till 1000 telefonnummer kan registreras för varje registrerad mobiltelefon.
- Upp till 32 siffror kan registreras för varje telefonnummer tillsammans med upp till 40 teckensom representerar ett namn.

- Beroende på vilken typ av mobiltelefon du har finns följande begränsningar:
 - Uppgifterna i telefonboken kan inte laddas ned på ett normalt sätt.
 - Tecknen i telefonboken är förvanskade.
 - Uppgifterna i telefonboken kan inte laddas ned på ett normalt sätt om de innehåller bilder. Det kan ta flera timmar upp till en hel dag för att ladda ned telefonboken beroende på total bildstorlek.
- Använd mobiltelefonen om du vill avbryta nedladdningen av uppgifter från telefonboken.

Kontrollskärmens funktion

Visning av kontrollskärmen och användning av olika funktioner.

1 Visa skärmen för kontroll av handsfree



Tryck på knappen [FNC] i längre än en sekund.
eller



[TEL]-knapp på skärmen "Source Select"



Nästa sida ►



- 1 Visar de olika förhållandena.
 - SMS** : Visar status för kort meddelande. Om en mobiltelefon som stöder SMS-funktionen inte är ansluten, visas inte denna markering.
 - SMS** : Det finns ett kort oläst meddelande.
 - SMS** : Det finns inga olästa meddelanden.
 - DL** : Laddar ned telefonboken.
 - HOLD** : Visar att ett samtal väntar.
 - Vol** : Visar signalstyrkan.*
Ju fler staplar, desto starkare signal.
 - AUTO** : Visar nuvarande status för autosvar
 - AUTO** : När Autosvar är på
 - AUTO** : När Autosvar är av
 - OFF** : Visar mobilens batterinivå.*
Ju fler staplar desto högre batterinivå.
- 2 Visar uppringda telefonnummer.
Om du har registrerat ett telefonnummer i telefonboken, visas namnet på mottagaren.
- 3 Ringer det visade förinställda telefonnumret.
- 4 Visar skärmen för val av SMS.
Se <SMS (Short Message Service)> (sida 55).
- 5 Visar skärmen leta efter telefonbok.
Se <Ringa med telefonboken> (sida 48).
- 6 Visar skärmen för utgående samtal.
Se <Ringa med hjälp av uppgifter för Utgående/Inkommande samtal> (sida 50).
- 7 Visar skärmen för inkommande samtal.
Se <Ringa med hjälp av uppgifter för Utgående/Inkommande samtal> (sida 50).
- 8 Ringer det förinställda telefonnumret.
För information om hur du förinställer ett telefonnummer, se <Förinställning av telefonnummer> (sida 54).
- 9 Visar skärmen för inställning av handsfree.
Se <Installation av handsfree-telefonen> (sida 51).
- 10 Visar skärmen för visning av kopplat nummer.
Se <Ringa genom att slå ett telefonnummer> (sida 47).

- 11 Startar röstigenkänning.
Se <Ringa med hjälp av Röstigenkänning> (sida 50).
- 12 Återgår till den föregående skärmen.



- Medan du kör bilen är vissa funktioner ur funktion, för säkerhetens skull. Knappar som tillhör de funktioner som inte går att använda är överksamma om de trycks in.
- När skärmen för kontroll av handsfree visas kommer namnet på den anslutna mobiltelefonen att visas i 5 sekunder.
- * Eftersom antalet steg på kontrollenheten skiljer sig från mobiltelefonens kan status som visas på kontrollenheten vara olik den som visas på mobiltelefonen. Ingen status visas om det inte går att få någon information.
- Om du ställer in mobiltelefonen i privat läge kan handsfree-funktionen bli överksam.

Ta emot ett samtal

När du får ett samtal kan du använda handsfree-telefonen.

1 Svara på ett samtal



När samtalet kommer visas skärmen Talar automatiskt.

- 1 Startar konversation med en person som ringt.
Ändrar mottagare om du hör tonen Samtal väntar.
Återupptar konversationen med personen som väntar efter att ha avslutat konversationen med en andra personen.
- 2 Kopplar ifrån telefonen.
- 3 Ändrar röstutmatning mellan telefonen och högtalaren.
- 4 Matar ut kopplingston.
Se <Kontrollera tonbaserade tjänster> (sida 48).

Ringa genom att slå ett telefonnummer

Ringa ett samtal genom att slå ett telefonnummer.

1 Visa skärmen för nummerinmatning



2 Slå telefonnumret



- 1 Ringer det slagna telefonnumret.
- 2 Skapar ett SMS för det slagna telefonnumret.
Se <SMS (Short Message Service)> (sida 55).
- 3 Tar bort numret.
- 4 Återgår till den föregående skärmen.

3 Ring ett samtal



Du kan börja prata när mottagaren svarar.

4 Avsluta samtalet



Skärmen Handsfree visas igen.



- Du kan föra in maximalt 32 tecken.

Snabbuppringning

Du kan registrera upp till 6 telefonnummer för snabbuppringning.



- Telefonnumren måste registreras i förväg.
Se <Förinställning av telefonnummer> (sida 54).

1 Hämta telefonnumret



2 Ring ett samtal



Kontrollera tonbaserade tjänster

Användar tonbaserade tjänster med hjälp av DTMF (Dual Tone Multi Frequency).

1 Visa skärmen för inmatning av DTMF

Visa skärmen Talar. Se <Ringa genom att slå ett telefonnummer> (sida 47).



2 Du kan sända toner under ett samtal



1 Återgår till den föregående skärmen.

Ringa med telefonboken

Du kan ringa en person med hjälp av hans/hennes telefonnummer som du har registrerat i telefonboken.

1 Visa skärmen Telefonbok



Den första inmatningsskärmen visas.

2 Välj metod för att leta i telefonbok

Du kan leta med hjälp av initialerna i telefonbokens uppgifter.

Initial alfabetsskärm



- 1 Visar början på telefonboken med det namn vars första bokstav du har pekat på.
- 2 Bläddrar i visningen av teckenuppställningen.
- 3 Återgår till kontrollskärmen för handsfree.



Skärm för initialt nummer



- 4 Visar en lista över nummer i telefonboken som börjar med det valda numret.



Skärm för cyrillisk alfabetssökning



- 5 Visar början på telefonboken med det namn vars första bokstav du har pekat på.

3 Välj vilket namn du ska ringa



- 6 Lista över uppgifter i telefonbok. "REC" sätts på för uppgifter med röst för röstigenkänning som redan registrerats.
- 7 Bläddra igenom listan för telefonboksuppgifter.
- 8 Bläddra igenom namnet.
- 9 Registrerar rösten för röstigenkänning till den valda telefonboken. Om det redan finns 35 rösttaggar registrerade i samma mobiltelefon, avaktiveras knappen [Record]. Se <Röstregistrering> (sida 52).
- 10 Spelar upp rösten som registrerats i de valda telefonboksuppgifterna.
- 11 Raderar rösten som registrerats i den valda telefonboksuppgifterna. Peka på för att visa bekräftelsekärmen. Peka på [YES] för att radera eller [NO] för att avbryta.
- 12 Visar detalj för de valda telefonboksuppgifterna.
- 13 Återgår till kontrollskärmen för handsfree.

4 Välja telefonnumret som ska ringas



- 14 Ringer upp det valda telefonnumret.
- 15 Skapar ett SMS för det visade telefonnumret. Se <SMS (Short Message Service)> (sida 55).
- 16 Bläddrar igenom telefonnumret.
- 17 Visar listan över telefonboksdata.
- 18 Återgår till kontrollskärmen för handsfree.

5 Ring ett samtal



- För att använda telefonboken måste den ha laddats ned från mobiltelefonen. För ytterligare detaljer, se instruktionsmanualen för din Bluetooth-enhet och din mobiltelefon.
- Initialer som inte har något motsvarande namn visas inte.
- Vid sökning av bokstäver som å, ä och ö kommer de att sökas som a respektive o, i stället.

Ringa med hjälp av uppgifter för Utgående/Inkommande samtal

Ringa genom att välja ett telefonnummer från listan över utgående eller inkommande samtal.

1 Visar skärmen för utgående samtal eller inkommande samtal



: Utgående samtal

: Inkommande samtal

Skärmen med listan över utgående och ingående samtal visas.

2 Väljer från samtalslistan

Exempel : skärmen Utgående samtal



- 1 Lista över utgående samtal.
- 2 Bläddrar igenom listan.
- 3 Ringer ett samtal till det valda numret.
- 4 Skapar ett SMS för det valda telefonnumret.
Se <SMS (Short Message Service)> (sida 55).
- 5 Visar detaljer för det valda telefonnumret.
- 6 Återgår till kontrollskärmen för handsfree.

3 Ring ett samtal



- Skärmen för utgående eller ingående samtalslista visar listan över samtalen som kom från eller mottogs av den här enheten. De är inte samma som de som har sparats i mobiltelefonens minne.

Ringa med hjälp av Röstigenkänning

Ringer genom att känna igen den registrerade rösten.



- För att kunna utföra en röstigenkänning måste rösten vara registrerad i telefonboksuppgifterna. Se <Röstregistrering> (sida 52). För att utföra en röstigenkänning med telefonnummerkategorin (Hem, Kontor, Mobil etc.) i telefonboksuppgifterna måste en nyckelordröst registreras. Se <Nyckelord för röstregistrering> (sida 53).

1 Visar skärmen för Röstigenkänning

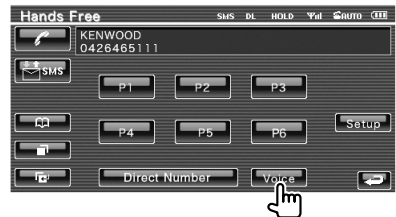

2 Tala in rösten som är registrerad i telefonboken

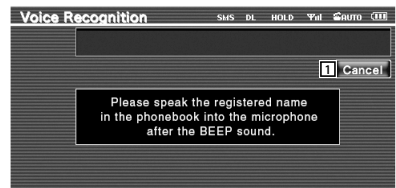

Tala in inom två sekunder efter pipet.

- 1 Avbryter röstigenkänning.



Om röstigenkänningen fortsätts och det bara har hittats ett telefonnummer:



Ring ett samtal.

- 2 Visar telefonbokens lista.

Om du hör ett annat pip ljud:

Säg nyckelordet inom två sekunder efter pipet, eller peka på knappen [Phonebook List] för att välja telefonnumret.

Ring ett samtal.



- Om det finns fler än ett telefonnummer registrerat under samma namn, och nyckelordsrösten är registrerad för varje telefonnummer, kommer du att höra ännu ett pip. Angående hur du registrerar nyckelord, se <Nyckelord för röstregistrering> (sida 53).

Om det finns fler än ett telefonnummer registrerat under samma namn, gå till steg 3.

3 Välja en telefonnummerkategori



- 3 Ringer det visade telefonnumret.
- 4 Skapar ett SMS till den visade adressen. Se <SMS (Short Message Service)> (sida 55).
- 5 Väljer telefonnummerkategori.
- 6 Bläddrar igenom telefonnumret.
- 7 Visar listan över telefonboksdata.
- 8 Återgår till kontrollskärmen för handsfree.

4 Ring ett samtal

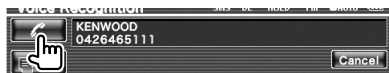

- Ett meddelande visas om rösten inte känns igen. Läs meddelandet för vidare att kunna gå vidare.

Installation av handsfree-telefonen

Handsfree-systemet kan installeras enligt följande.

1 Visa inställningsmenyn för Handsfree



2 Inställning av varje objekt



- 1 Flyttar till skärmen "Hands Free Setup 2".
- 2 Ställer in en automatisk svarstid innan inkommande samtal tas emot. (☑ "8")
"Off": Funktionen kan inte användas.
"0-99": Ställer in ringtid (andra).
- 3 Ställer in var ringtonen ska höras. (☑ "Front All")
"Front L": Visar tonen från den främre vänstra högtalaren.
"Front R": Visar tonen från den främre högra högtalaren.
"Front All": Visar tonen från bägge de främre högtalarna.
- 4 Ställer in ringsignalen. (☑ "ON")
"ON": Signalen hörs.
"OFF": Signalen är avstängd.

Nästa sida ►

- 5 Ställer in pipet för inkommande SMS.
("ON")
"ON": Signalen hörs.
"OFF": Signalen är avstängd.
- 6 Återgår till kontrollskärmen för handsfree.
- 7 Återgår till skärmen "Hands Free Setup 1".
- 8 Ställer in huruvida mobiltelefonens telefonbok ska användas, lista över för utgående samtal och lista över inkommande samtal. ("ON")
"ON": Ja.
"OFF": Nej.
- 9 Ställer in SMS-funktion. ("ON")
"ON": Använder SMS-funktion.
"OFF": SMS ej tillgängligt.
- 10 Registrerar rösten för att välja telefonnummerkategori med röstigenkänning.
Se <Nyckelord för röstregistrering> (sida 53).
- 11 Registrerar telefonnumret för förinställningssknappen för kontrollskärmen för handsfree.
Se <Förinställning av telefonnummer> (sida 54).
- 12 Återgår till kontrollskärmen för handsfree.



- Den tidsperiod som är kortast av antingen tidsintervallet för automatsvarsinställningen på denna enhet eller tidsintervallet som är inställt på mobiltelefonen, kommer att träda i kraft.
- Välj den högtalare som är längst bort från mikrofonen för att undvika tjut och ekon.

Röstregistrering

Registrerar röst för röstigenkänning i telefonboken. Upp till 35 röster kan spelas in i en mobiltelefon.

1 Välj vilket namn du ska registrera

Gå igenom proceduren i <Ringa med telefonboken> (sida 48).



- 1 Väljer ett namn.
"REC" sätts på för data med röst för röstigenkänning som redan registrerats.

2 Visar skärmen för röstregistrering



3 Säga rösten som ska registreras (1:a försöket)



- 2 Registrerar rösten.
- 3 Avbryter röstregistrering.



Uttala inom två sekunder efter pipet.

4 Säga rösten som ska registreras (2:a försöket)



5 Avsluta röstregistrering

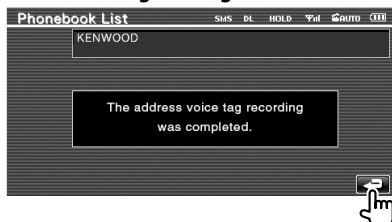

- Ett meddelande visas om rösten inte känns igen. Läs meddelandet för vidare att kunna gå vidare.
- Upprepa från första försöket om rösten är annorlunda i första försöket.

Nyckelord för röstregistrering

Registrerar rösten för att välja telefonnummerkategori med röstigenkänning.

1 Visa skärmen Lista över nyckelord

Visar skärmen "Hands Free" och peka på [Setup]. Se <Kontrollskärmens funktion> (sida 45).



2 Väljer telefonnummerkategori som ska registreras



- 1 Väljer telefonnummerkategori. "REC" sätts på för data med röst för röstigenkänning som redan registrerats.
- 2 Registrerar röst för vald telefonnummerkategori.

- 3 Spelar upp rösten som registrerats för vald telefonnummerkategori.
- 4 Raderar rösten som registrerats för vald telefonnummerkategori. Peka på för att visa bekräftelsekärmen. Peka på [YES] för att radera eller [NO] för att avbryta.
- 5 Återgår till inställningskärmen för handsfree.

3 Visar skärmen för röstregistrering



4 Säga rösten som ska registreras (1:a försöket)



- 6 Registrerar rösten.
- 7 Avbryter röstregistrering.

Utala inom två sekunder efter pipet.

5 Säga rösten som ska registreras (2:a försöket)



6 Avsluta röstregistrering

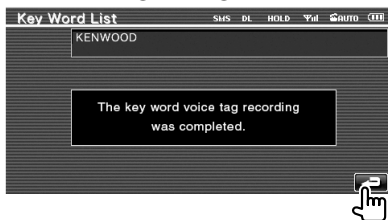

- Ett meddelande visas om rösten inte känns igen. Läs meddelandet för att gå vidare.
- Upprepa från första försöket om rösten är annorlunda i första försöket.

Förinställning av telefonnummer

Registrerar ofta använda telefonnummer till förinställningsknappen för kontrollskärm för handsfree.

1 Visar skärmen förinställd lista för Handsfree

Visar skärmen "Hands Free" och peka på [Setup]. Se <Kontrollskärmens funktion> (sida 45).

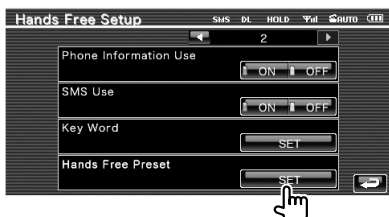

2 Väljer förinställt nummer som ska registreras

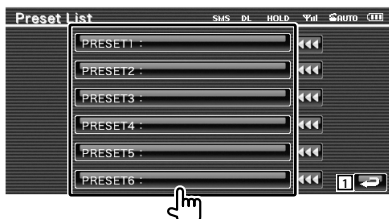

1 Återgår till inställningsskärmen för handsfree.

3 Väljer mottagare för numret som ska registreras



2 Registrerar från lista över inkommande SMS.
 3 Registrerar från lista över utgående SMS.
 4 Registrerar från telefonbok.
 5 Registrerar från lista över utgående samtal.
 6 Registrerar från lista över inkommande samtal.

7 Registrerar genom att slå telefonnummer.
 8 Registrerar röst för röstigenkänning för förinställt nummer.
 9 Registrerar det aktuella visade telefonnumret.
 10 Raderar det aktuella visade numret.
 11 Återgår till den föregående skärmen.

4 Letar efter telefonnummer att registrera med varje funktion

5 Registrera telefonnummer



• Tryck på [Delete] för att ta bort det registrerade telefonnumret.

SMS (Short Message Service)

Använder SMS-funktion.

1 Visar skärmen för val av SMS



2 Välj en funktion

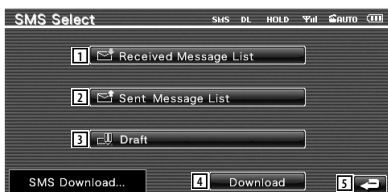

- 1 Visar lista över mottagna samtal.
- 2 Visar lista över sända samtal.
- 3 Visar skärmen Meddelande. Om det finns ett oavslutat meddelande kommer knappen att aktiveras.
- 4 Hämta SMS-meddelanden från mobiltelefonen.
- 5 Återgår till kontrollskärmen för handsfree.

3 Välj meddelande som ska visas



- 6 Ringer numret i det valda meddelandet.
- 7 Skapar ett nytt meddelande för det valda meddelandet.
- 8 Bläddrar igenom listan.
- 9 Visar det valda meddelandet.

Skärm för SMS-meddelanden

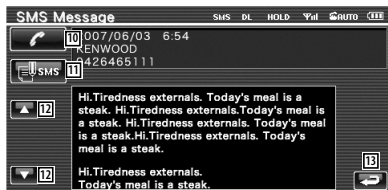

- 10 Ringer numret i det valda meddelandet.
- 11 Skapar ett nytt meddelande för det valda meddelandet.
- 12 Bläddrar igenom meddelandet.
- 13 Återgår till den föregående skärmen.

4 Skapar ett meddelande



- 14 Flyttar markören.
- 15 Visar återstående nummer med tillåtna tecken.
- 16 Mata in tecken.
- 17 Ändrar typ av tangentbordstecken.
- 18 Sänder meddelandet.
- 19 Ställer in tangentlayouten för teckenknapparna.
abc : Alfabetiskt tangentlayout.
qwe : Qwerty tangentlayout.
- 20 Anger ett mellanslag.
- 21 Raderar det inmatade tecknet.
Om du trycker längre än en sekund raderas alla inmatade tecken.
- 22 Återgår till den föregående skärmen.

Inställningsmeny

Du kan ställa in olika mottagarparametrar.

Inställningsmeny

Visar inställningsmenyn för att ställa in olika funktioner.

1 Visa kontrollskärmen för en källa

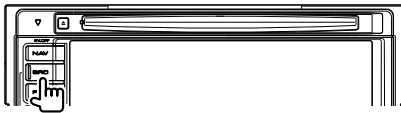

Peka på valfri knapp på skärmen "Source Select".

2 Visa inställningsmenyn

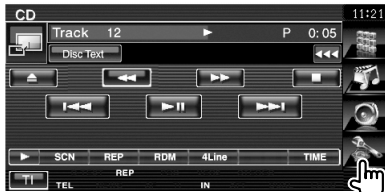

3 Välj inställningsobjekt

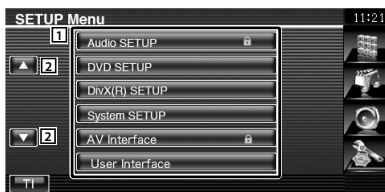

- 1 Den valda inställningsskärmen visas.
- 2 Bläddrar i inställningsmenyn.



- Alternativen [Audio Setup] och [AV Interface] kan läsas. Tangentmarkeringen (Ⓜ) visas i reverse video för det lästa alternativet. Se <Inställning av minnet> (sida 77).

Ljudinställning

Du kan ställa in ett högtalarnätverk, etc.

1 Visa skärmen för ljudinställning

Peka på **Audio SETUP** i skärmen "Setup Menu" (sida 56).



- [Audio Setup] kan inte väljas vid följande förhållanden:
 - Om inte en källa har valts.
 - När dubbla zonfunktionen är på. Se <Zonreglage> (sida 80).

2 Inställning av varje objekt



- 1 Väljer högtalare för att ställa in crossover. Se <Inställning av crossover-nätverk> (sida 57).
- 2 Ställer in tillgängligheten av subwoofer. Detta kan endast väljas när Preout är inställt till "Subwoofer". Se <Systeminställning> (sida 60).
- 3 Väljer typen av högtalare fram.
 - "Standard": Inställning av vanliga högtalare
 - "Narrow": Inställning av högtalare med liten diameter
 - "Middle": Inställning av högtalare med mellanstor diameter
 - "Wide": Inställning för högtalare med stor diameter
- 4 Växlar om till skärmen för inställning av crossover. Se <Inställning av crossover-nätverk> (sida 57).

Inställning av crossover-nätverk

Du kan ställa in en crossover-frekvens för högtalarna.

1 Välja högtalare för att ställa in crossover

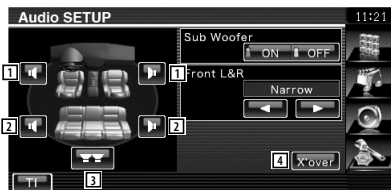

- 1 Ställer in den främre högtalarens högpassfilter.
- 2 Ställer in den bakre högtalarens högpassfilter.
- 3 Ställer in subwoofers lågpassfilter.
- 4 Växlar om till skärmen för inställning av crossover.

2 Visa skärmen för crossover-inställning



3 Ställ in crossover

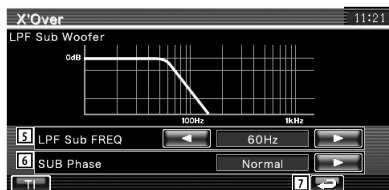

- 5 Ställer in crossover-frekvensen.
När högtalare fram eller högtalare bak är valt i steg 1:
Justering av högpassfilter
När Subwoofer är valt i steg 1:
Justering av lågpassfilter
- 6 Ställer in subwoofer-fasen. (Endast när "Subwoofer" är inställd på "ON" i ljudinställningen och "LPF SUB FREQ" är inställd på annat än "Through")
- 7 Återgår till skärmen "Audio Setup".

DVD-inställning

Du kan ställa in DVD-spelaren.

1 Visa skärmen för DVD-inställning

Peka på **DVD SETUP** i skärmen "Setup Menu" (sida 56).

2 Inställning av varje objekt



- 1 Flyttar till skärmen "DVD Setup 2".
- 2 Väljer ett språk för skivmenyn.*1
- 3 Väljer ett språk för undertexten.*1
(Se <Språkinställning>, sida 58)
- 4 Väljer ett ljudspråk.*1
(Se <Språkinställning>, sida 58)
- 5 Ställer in det dynamiska omfånget.*1
(☑ "Wide")

Det dynamiska omfånget reduceras om du ändrar från "Wide" till "Normal" och från "Normal" till "Dialog". "Dialog" gör den totala ljudvolymen större jämfört med "Wide" och "Normal", vilket gör att dialoger i filmer blir mycket tydligare.

Detta fungerar bara om du använder en Dolby Digital-programvara.

Funktionen är tillgänglig i play stop-läget.



Nästa sida ►

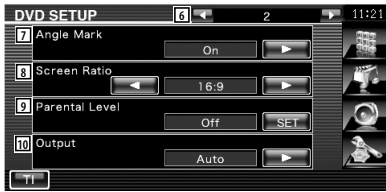

- 6 Återgår till skärmen "DVD Setup 1".
- 7 Ställer in en visning av angle mark.*1 (☞ "On")
- 8 Väljer skärmvisningsläget.*1 (☞ "16:9")
 "16:9": Visar breda bilder.
 "4:3 LB": Visar breda bilder i brevlådeformat (har en svart rand överst på skärmen och en nederst).
 "4:3 PS": Visar breda bilder i Pan & Scan-format (visar bilder som har beskrivits vid höger och vänster sida).
- 9 Visar skärmen föräldralås.*1 (☞ "Off")
 (Se <Inställning av föräldranivå>, sida 59)
- 10 Behåll "Auto" för användning.*1



*1 Fungerar inte när en DVD spelas.

Språkinställning

Väljer ett språk som du använder i talet och i menyerna.

1 Välj ett språköbjekt som ska ställas in

Se <DVD-inställning> (sida 57) och välj [Menu Language], [Sub Title Language] eller [Audio Language].

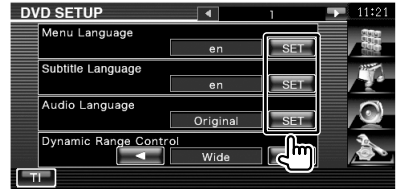

2 Visa skärmen för språkinställning



- 1 Anger en språkkod.
- 2 Avbryter språkinställningen och återgår till skärmen "DVD Setup 1".
- 3 Ställer in originalljudspråket.
 (Det visas under inställningen av ljudspråk.)
- 4 Ställer in språket och återgår till skärmen "DVD Setup 1".
 (Det visas när du har angett en språkkod.)
- 5 Raderar språkkoden.

3 Ange en språkkod

Se <DVD-språkkoder> (sida 88) och välj önskat språk.

4 Ställ in det språk du använder



Inställning av föräldranivå

Ställer in en föräldranivå.

1 Visa skärmen för föräldranivåns kodnummer

Se <DVD-inställning> (sida 57) och peka på [Parental Level].

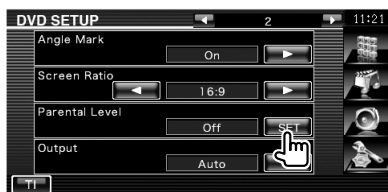

2 Ange kodnumret

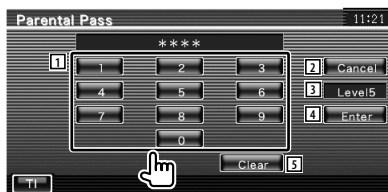

- 1 Anger ett kodnummer.
- 2 Avbryter aktuell inställning och återgår till skärmen "DVD Setup 2".
- 3 Visar aktuell nivå för föräldralåset.
- 4 Bestämmer kodnummer och visar skärmen för inställning av föräldranivån.
- 5 Raderar kodnumret.



- Det nummer som du först har angett ställs in som ditt kodnummer.
- Du kan radera kodnumret genom att trycka på resetknappen.

3 Visa skärmen för inställning av föräldranivån



4 Välj en föräldranivå och slutför inställningen

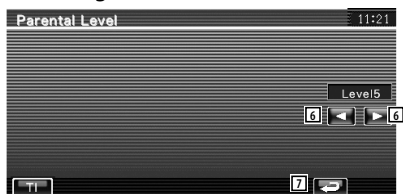

- 6 Väljer en föräldranivå.
- 7 Slutför inställningen av föräldranivån och återgår till skärmen "DVD Setup 2".



- Om skivan har högre föräldralåsnivå, måste du ange kodnumret.
- Föräldralåsnivån varierar beroende på en laddad skiva.
- Om en skiva inte har föräldralås kan vem som helst spela upp den även om du har ställt in föräldralås.

DivX-inställning

Kontrollerar registreringskoden. Denna kod behövs när en skiva med DRM (Digital Rights Management) ska göras.

1 Visa skärmen för DivX-inställning

Peka på **DivX(R) SETUP** i skärmen "Setup Menu" (sida 56).



1 Visar registreringskoden.



- När du hämtar hem en DivX VOD-fil som kontrolleras av DRM, registrera koden som visas på skärmen, t.ex. som den ovan. Annars kan det hända att filen inte går att spela med den här enheten. Återstående antal visningar visas när du spelar en DivX VOD-fil med restriktioner i tittandet. När återstående antal visningar når 0 visas ett varningsmeddelande, och filen kan inte spelas.

Systeminställning

Du kan ställa in systemparametrarna.

1 Visa skärmen för systeminställning

Peka på **System SETUP** i skärmen "Setup Menu" (sida 56).

2 Inställning av varje objekt



- Flyttar till skärmen "System Setup 2".
- Slår på eller stänger av tonval. (☑ "ON")
- Tillåter bläddring av textvisning på skärmen källkontroll. (☑ "Auto")
 "Auto": Bläddrar skärmen automatiskt.
 "Manual": Tillåter manuell bläddring av skärmen.
- Väljer en fjärrkontrollsignal. (☑ "ON")
 När den är "OFF" kan Tv:n inte styras med fjärrkontrollen.
- Ställer in uppspelning av en musik-CD. (☑ "1")
 "1": Känner automatiskt igen och spelar upp en ljudfil-skiva, en DVD eller en musik-CD.
 "2": Spelar upp alla skivor som en musik-CD. Välj "2" om du vill spela en musik-CD som har ett speciellt format eller om du inte kan spela en skiva i position "1".



- Du kan inte spela en ljudfil/VCD-skiva i position "2". Det kan också hända att du inte kan spela alla musik-CDs i position "2".
- Din inställning är urkopplad när skivan spelas.



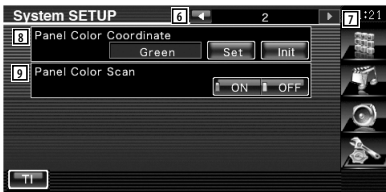

- 6 Återgår till skärmen "System Setup 1".
- 7 Flyttar till skärmen "System Setup 3".
- 8 Ställer in färg för knappens belysning.
Se <Koordinera panelfärg> (sida 61).
- 9 Vid "ON", ändras skärmbelysningens färg och knapparna en efter en.



- 10 Återgår till skärmen "System Setup 2".
- 11 Flyttar till skärmen "System Setup 4".
- 12 Ställer in Preout-utgång. (Endast inställbart i standby-läget)
"Rear": Bakre ljudet är utgång.
"Subwoofer": Subwoofer-ljudet är utgång.
- 13 Ställer in funktionen för knappen [NAV].
"V. OFF": Tryck på knappen [NAV] i längre än en sekund för att stänga av displayen.
"R-CAM": Tryck på knappen [NAV] i mer än en sekund för att ändra till bakre VY.

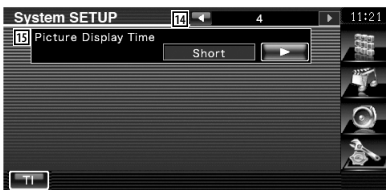

- 14 Återgår till skärmen "System Setup 3".

- 15 Väljer en bildvisningstid. (☞ "Long")
Visningen av en JPEG-bild har ändrats.
"Short" (kort), "Middle" (medellång), "Long" (lång)

Koordinera panelfärg

Ställer in skärmens och knapparnas belysningsfärg.

1 Visa skärmen Koordinera panelfärg



Se <Systeminställning> (sida 60).

2 Välj en färg



- 1 Ställer in till den visade färgen.
- 2 Ställer in och registrerar favoritfärg.
- 3 Återgår till skärmen "System Setup 2".

För att registrera din originalfärg

1 Starta RGB-koordinaten



2 Justera värde för varje färg

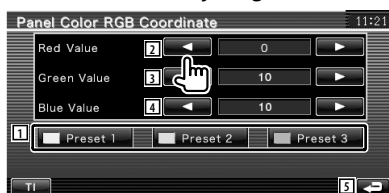

- 1 Väljer ett förinställt nummer att registrera.
- 2 Justerar det röda värdet.
- 3 Justerar det gröna värdet.
- 4 Justerar det blå värdet.
- 5 Återgår till skärmen "Panel Color Coordinate".

3 Väljer ett förinställt nummer at registrera

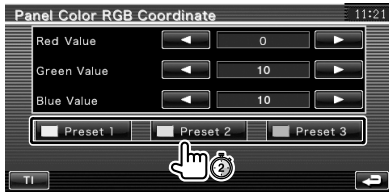

Justerad färg registreras för den valda Preset-knappen.

4 Avsluta färgkoordineringen



Inställning av AV-gränssnitt

Du kan ställa in parametrar för ljud och visuellt (AV) gränssnitt.

1 Visa skärmen för AV-gränssnitt

Peka på **AV Interface** i skärmen "Setup Menu" (sida 56).

2 Inställning av varje objekt



- 1 Flyttar till skärmen "AV Interface 2".
- 2 Ställer in ett namn som ska visas när du väljer ett system som ansluts via AV INPUT-porten. (☑ "VIDEO")
- 3 Ställer in en bildvisning för systemet som anslutits via AV INPUT-porten. (☑ "OFF")
"OFF": När bildkällan ändras visas en bild som angivits via AV INPUT-porten.
"ON": När en bildsignal anges via AV INPUT-porten, visas denna bild.
- 4 Väljer en anslutning för navigationssystemet. (☑ "RGB") (endast DDX5024/DDX5054/DDX54R)
"RGB": Tillåter att Kenwoods navigationssystem ansluts via AV INPUT-porten.
"AV-IN": Tillåter att ett navigationssystem från tredje part ansluts via AV INPUT-porten.
"Off": Måste användas om inget navigationssystem finns anslutet. (Navigationvisningen upphör när AV-källan ändras.)



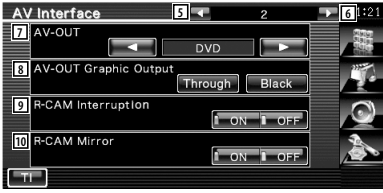

- 5 Återgår till skärmen "AV Interface 1".
- 6 Flyttar till skärmen "AV Interface 3".
- 7 Väljer en AV-källa som ska matas ut vid AV OUTPUT-porten. (☑ "AV-IN")



- I DVD-källan kan inte "AV-OUT" ställas in på USB. I USB-källan kan inte "AV-OUT" ställas in på DVD.
- Om "AV-OUT" är inställd på DVD eller USB, visas samma källvideo eller kontrollskärm som den främre bildskärmen i den bakre bildskärmen.
- Om den främre källan ändras från DVD (eller USB) till en annan källa, ändras även den bakre källan till samma källa som fram. I det här fallet tillåter visningen av navigationsskärmen i den främre bildskärmen att den bakre källan återgår till DVD (eller USB). Använd Easy control-knapparna för att manövrera den främre källan.

- 8 Ställer in funktionsskärmens utmatning, som t.ex. kontrollskärmen till AV-OUT. Funktionsskärmen matas inte ut när den ställs in till "Black". (☑ "Through")
- 9 Ställer in ett sätt att växla till backkamerans videovisning. (☑ "OFF")
 - "ON": Byter till backkamerans videovisning när du växlar om till backläge.
 - "OFF": Byter till backkamerans videovisning när du växlar om till backläge och därefter trycker på knappen [NAV] längre än en sekund.
- 10 Du kan kasta om vänster och höger på backkamerans videovisningen. Ställ in "ON" och backvyn kommer att visas från vänster till höger, i spegelbild, på skärmen. (☑ "OFF")

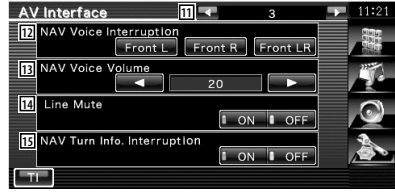

- 11 Återgår till skärmen "AV Interface 2".
- 12 Väljer högtalare som används för röststyrning av navigationssystemet. (☑ "Front LR")
 - "Front L": Använder de främre vänstra högtalarna för röststyrning.
 - "Front R": Använder de främre högra högtalarna för röststyrning.
 - "Front LR": Använder de båda främre högtalarna för röststyrning.
- 13 Justerar volymen för röststyrning av navigationssystemet. (☑ DNX5240BT/ DNX5240 : "25", DDX5024/DDX5054/ DDX54R : "23")
- 14 Sänker volymen under röststyrning av navigationssystemet. (☑ "ON")
 - Vid "ON" sänks volymen för röststyrning.
- 15 Ställer in en urvalsmetod för navigationssystemet. (☑ "ON") (endast DNX5240BT/DNX5240)
 - "ON": Urvalet visas.
 - "OFF": Urvalet visas inte.

Användargränssnitt

Du kan ställa in parametrarna för användargränssnitt.

1 Visa skärmen för användargränssnitt

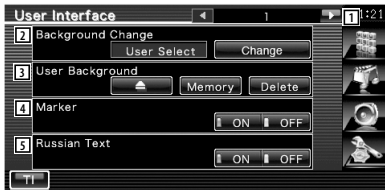

Peka på **User Interface** i skärmen "Setup Menu" (sida 56).

2 Inställning av varje objekt





- 1 Flyttar till "User Interface 2".
- 2 Väljer vilken bakgrund som ska visas.
"Change": Visar bilder som har förts in i den här enheten. Se <Val av bakgrund> (sida 67).
- 3 Gör det möjligt att ange eller radera bakgrundsbilder i eller från denna enhet. Tryck på  för att föra in USB suspend mode, och därefter ta bort USB-enheten.
"Memory": Gör det möjligt att ange bakgrundsbilder. Se <Ange bakgrund> (sida 66).
"Delete": Gör det möjligt att radera bakgrundsbilder som har angetts i den här enheten. Se <Radera bakgrund> (sida 66).
- 4 Ställer in ifall målet ska visas när du pekar på panelen.
- 5 Ställer in visningsmetoden för oigenkännbara tecken.
"ON": Visar ryska tecken.
"OFF": Visar europeiska tecken.



- 6 Återgår till skärmen "User Interface 1".
- 7 Flyttar till skärmen "User Interface 3".
- 8 Ställer in en on-screen-visning av iPodens uppspelningsskärm. ( "Auto")
"Auto": Information visas i 5 sekunder när den har uppdaterats.
"Manual": Information visas när du pekar på skärmen.
- 9 Ställer in en on-screen-visning av navigationsskärmen. ( "Off")
"Auto": Information visas i 5 sekunder när den har uppdaterats.
"Off": Information visas inte.
- 10 Anger att AV-IN uppspelningsskärmen ska visas. ( "Auto")
"Auto": Information visas i 5 sekunder när den har uppdaterats.
"Manual": Information visas när du pekar på skärmen.



- 11 Återgår till skärmen "User Interface 2".
- 12 Flyttar till skärmen "User Interface 4".
- 13 Ställer in en on-screen-visning av i DVD:ns uppspelningsskärm. ( "Auto")
"Auto": Information visas i 5 sekunder när den har uppdaterats.
"Manual": Information visas när du pekar på skärmen.
- 14 Ställer in en on-screen-visning av TV-skärmen. ( "Auto") (med endast det valfria tillbehöret TV-mottagare anslutet)
"Auto": Information visas i 5 sekunder när den har uppdaterats.
"Manual": Information visas när du pekar vid skärmen.
- 15 Ställer in en on-screen-visning av USB-skärmen. ( "Manual")
"Auto": Information visas i 5 sekunder när den har uppdaterats.
"Manual": Information visas när du pekar på skärmen.

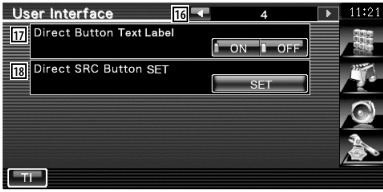

- 16 Återgår till skärmen "User Interface 3".
- 17 Ställer in ifall namnet på , , , - och -knapparna ska visas till höger om menyskärmen.
- 18 Registrerar källan som visas i skärmen för favoritkälla.
Se <Inställning av knapp för direkt källa> (sida 65).

Inställning av knapp för direkt källa

Registrerar källan som visas i skärmen för favoritkälla.

1 Visar skärmen för inställning av Direct SRC-knappen

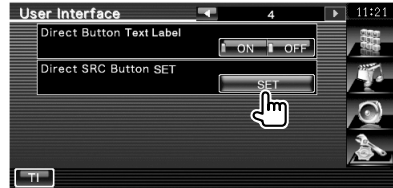

Se <Användargränssnitt> (sida 64).

2 Välj en förinställd knapp

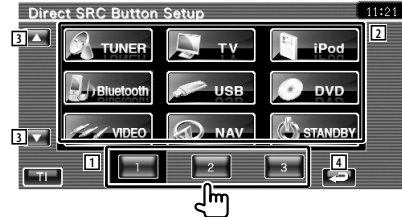

- 1 Väljer den förinställda knappen som ska registreras.
- 2 Väljer källan som ska registreras.
- 3 Bläddra igenom listan över källknappar.
- 4 Återgår till skärmen "User Interface 4".

3 Välj en källa som ska registreras



4 Avsluta registreringen



Den valda källan registreras för den förinställda knappen.

Ange bakgrund

Hämta bilder för bakgrunden.

1 Ansluter enheten som har bilden som ska hämtas

2 Visa skärmen för användargränssnitt

Peka på **User Interface** i skärmen "Setup Menu" (sida 56).

3 Visa skärmen för bakgrundsminne

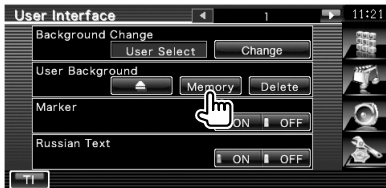

4 Välj vilken bild som ska hämtas

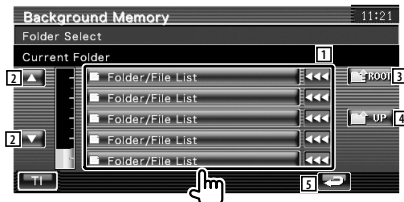

- 1 Listar filerna.
- 2 Bläddrar igenom listan.
- 3 Återgår till skärmen val av media.
- 4 Återgår till den föregående mappen.
- 5 Återgår till skärmen "User Interface".

5 Hämta bilden



- 6 Roterar bilden.
- 7 Återgår till skärmen val av bild.



- Se <Om bildfiler> (sida 8) för läsa bildspecifikationer.
- Denna åtgärd fungerar inte när du har valt USB/DVD som källa.

Radera bakgrund

Raderar bakgrunds bilden.

1 Raderar bilden som du har hämtat

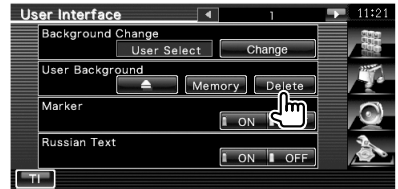

2 Bekräfta



- 1 Återgår till skärmen "User Interface".



- Denna åtgärd fungerar inte när du har valt USB/DVD som källa.

Val av bakgrund

Väljer en bakgrundsbild.

1 Välja skärm för Välja bakgrundsändring

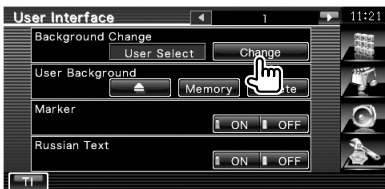

2 Välja en bakgrundsbild

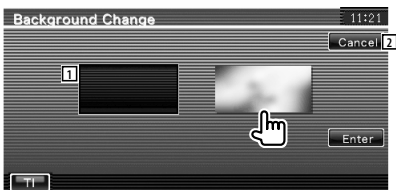

- 1 Återgår till den ursprungliga bakgrunden.
- 2 Återgår till originalskärmen.

3 Ställa in bilden som bakgrund



- Denna åtgärd fungerar inte när du har valt USB/DVD som källa.

Justering av pekskärm

Du kan justera pekskärmens funktioner.

1 Visa skärmen för justering av pekskärm

Peka på **Touch** i skärmen "Setup Menu" (sida 56).

2 Startar inställningen av pekskrmen



3 Justerar pekskrmen

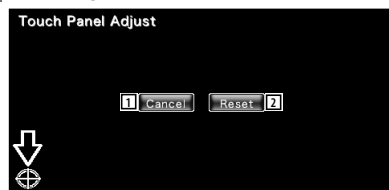

Följ instruktionerna på skärmen och peka i mitten av .

- 1 Avbryter justeringen och återgår till skärmen justering av pekskärm.
- 2 Återställer ursprunglig status.

Inställning av klocka

Du kan justera klockan.

1 Visa skärmen för klockinställning

Peka på **Clock** i skärmen "Setup Menu" (sida 56).

2 Inställning av klockan

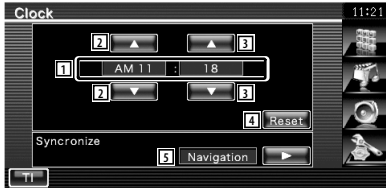

- 1 Tidvisning
- 2 Justerar timmar.
- 3 Justerar minuter.
- 4 Ställer in "00" minuter.
Inställningsexempel: 3:00 – 3:29 ➔ 3:00
3:30 – 3:59 ➔ 4:00
- 5 Ställer in klockan så att den synkroniseras med tidsuppgifter som skickats från navigationssystemet eller RDS-stationen. (DNX5240BT/DNX5240; DDX5024/DDX5054/DDX54R med KNA-G520, KNA-G420, KNA-G421V eller KNA-G421)
Ställer in klockan så att den synkroniseras med tidsuppgifter som skickas från RDS-stationen. (DDX5024/DDX5054/DDX54R med KNA-DV3200 eller KNA-DV2200)
När det synkroniserade läget har ställts in, kan inte klockan justeras manuellt.

3 Justera klockan

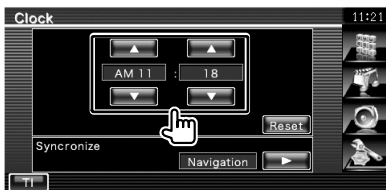

Inställning av bildskärm

Du kan justera positionen, bildkvaliteten och skärmläget för bildskärmen.

1 Visar skärmen för inställning av bildskärm

Peka på **Monitor SETUP** i skärmen "Setup Menu" (sida 56).

2 Inställning av varje objekt

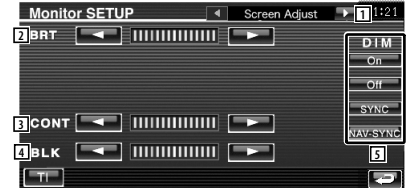

- 1 Flyttar till skärmen "Mode Select 1".
- 2 Ljusstyrkereglering
- 3 Konstrastreglering
- 4 Justering av svart nivå
- 5 Dimmerinställning
"ON": Bildens ljusstyrka minskar.
"OFF": Bildens ljusstyrka bibehålls.
"SYNC": Kopplar in/ur dimmerfunktionen samtidigt med att bilens strålkastare slås på/av.
"NAV-SYNC" (endast DNX5240BT/DNX5240): Stänger av eller sätter på dimmerfunktionen i enlighet med visningsinställningen för Navigation Dag/Natt.



- I den här skärmen för skärmkontroll kan du göra inställningar för menyskärmen. Inställningar för videor, t.ex. DVD kan göras på <Skärmkontroll> (sida 44).

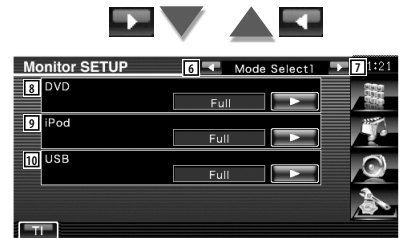

- 6 Återgår till skärmen "Screen Adjust".
- 7 Flyttar till skärmen "Mode Select 2".

- 8 Väljer ett skärmläge för DVD:ns uppspelningsskärm.
Du kan välja något av följande skärmläge. "Full", "Just", "Zoom", "Normal"
- 9 Väljer ett skärmläge för iPodens videouppspelningsskärm.
Du kan välja något av följande skärmläge. "Full", "Just", "Zoom", "Normal"
- 10 Väljer ett skärmläge för USB-uppspelningsskärmen.
Du kan välja något av följande skärmlägen. "Full", "Just", "Zoom", "Normal"

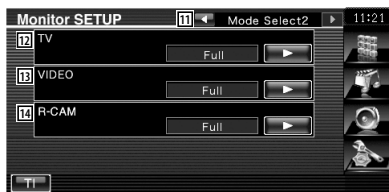

- 11 Återgår till skärmen "Mode Select 1".
- 12 Väljer ett skärmläge för TV-skärmen.
Du kan välja något av följande skärmlägen. "Full", "Just", "Zoom", "Normal"
- 13 Väljer ett skärmläge för VIDEO uppspelningsskärm.
Du kan välja något av följande skärmlägen. "Full", "Just", "Zoom", "Normal"
- 14 Väljer ett skärmläge för backkamerans skärm (R-CAM).
Du kan välja något av följande skärmlägen. "Full", "Just", "Zoom", "Normal"



- När du väljer meny eller navigation, blir visningen automatiskt i fullstorleksläge. Skärmläget i dessa visningar kan inte ändras.
- Bildkvaliteten kan ställas in för varje källa.

Helbildsläge ("Full")

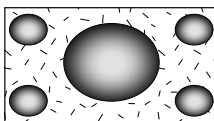

Zoomat bildläge ("Zoom")

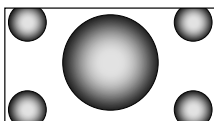

Justerat bildläge ("Just")

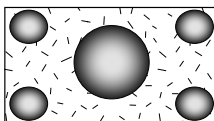

Normalt bildläge ("Normal")

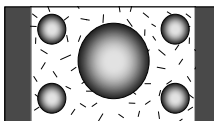

Inställning av säkerhetskod

Du kan ställa in en säkerhetskod för att skydda ditt mottagarsystem mot stöld.



- När säkerhetskoden är aktiverad kan koden inte ändras och det går inte att koppla bort funktionen. Observera att säkerhetskoden kan vara ett 4-siffrigt nummer som du själv väljer.

1 Visa skärmen för inställning av säkerhetskod

Peka på "Security SETUP" i skärmen "Setup Menu" (sida 56).



- 1 Visar skärmen för inmatning av säkerhetskoden.
- 2 Slår på/stänger av SI-funktionen. Om den är på "ON", blinkar stöldlarmslampan när tändningen i bilen är avstängd. (☑ "ON")

2 Starta inställning av säkerhetskod



- "Clear" visas om du redan registrerat en kod.

3 Ange en säkerhetskod

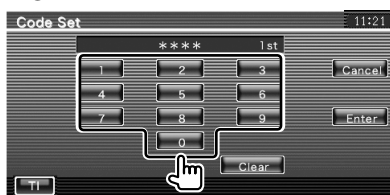

Skriv in ett fyrsiffrigt tal.

4 Registrera en säkerhetskod



5 Ange säkerhetskoden på nytt

Ange samma säkerhetskod som du angav i steg 3 för att bekräfta



- Om du anger en annan säkerhetskod återgår skärmen till steg 3 (för den första inskrivningen av koden).

6 Registrera säkerhetskoden igen



Nu är din säkerhetskod registrerad. Om du trycker på reset-knappen, eller om du kopplar loss mottagaren från batteriet efter kodregistreringen måste du ange den registrerade säkerhetskoden.

Om du har tryckt på reset-knappen eller kopplat bort mottagaren från batteriet...

1 Ange korrekt säkerhetskod

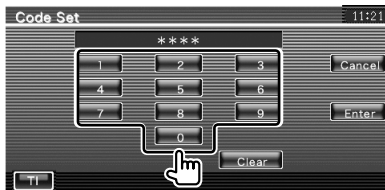

Du måste ange samma säkerhetskod som du angav i steg 3.

2 Ange säkerhetskoden



Nu kan du använda mottagaren.

Inaktivera säkerhetskoden

Inaktiverar säkerhetskodsfuntionen.

1 Visa skärmen för inställning av säkerhetskod

Peka på **Security SETUP** i skärmen "Setup Menu" (sida 56).

2 Inaktivera en registrerad säkerhetskod

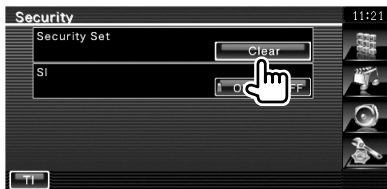

3 Ange en säkerhetskod

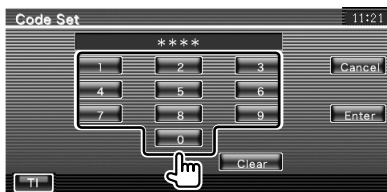

Skriv ett fyrsiffrigt tal.

4 Registrera en säkerhetskod



Nu är din säkerhetskod raderad.

iPod-inställning

Utför inställning när iPoden används.

1 Visa skärmen för inställning av iPod

Peka på **iPod SETUP** i skärmen "Setup Menu" (sida 56).

2 Inställning av varje objekt



- 1 Ställer in ljudbokens uppspelningshastighet.
- 2 Ställer in wide screen på eller av.



- "Wide Screen" kan inte ställas in medan iPoden är ansluten.

TV-inställning

TV-signalens mottagningsområden kan ställas in. (endast med det valfria tillbehöret TV-mottagare anslutet)

1 Visar skärmen för TV-inställning

Peka på **TV SETUP** i skärmen "Setup Menu" (sida 56).

2 Inställning av TV



- 1 Flyttar till skärmen "TV2 Area Set".
- 2 Ställer in mottagningsområdet för pågående TV1.



- 3 Återgår till skärmen "TV1 Area Set 1".
- 4 Ställer in mottagningsområdet för pågående TV2.

RDS-inställning

Du kan ställa in de närliggande RDS-parametrarna.

1 Visa skärmen för RDS-inställning

Peka på **RDS SETUP** i skärmen "Setup Menu" (sida 56).

2 Inställning av varje objekt

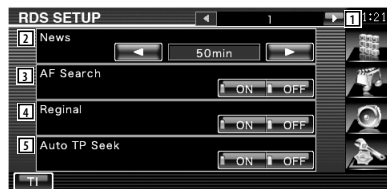

- 1 Flyttar till skärmen "RDS Setup 2".
- 2 Ställer in en tidpunkt för avbrott för nyheter.
- 3 Slår på/stänger av funktionen alternativ frekvens. (☑ "ON")
- 4 Slår på/stänger av funktionen regionbegränsningar. (☑ "ON")
- 5 Slår på/stänger av Auto TP-sökfunktionen. (☑ "ON")

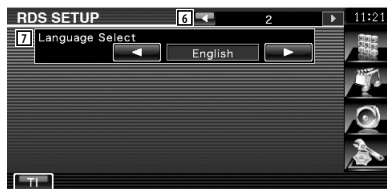

- 6 Återgår till skärmen "RDS Setup 1".
- 7 Väljer ett visningspråk för PTY-funktionen.

Inställning av Bluetooth

Registrerar och väljer Bluetooth-enhet.

1 Visar skärmen för inställning av Bluetooth

Peka på **Bluetooth SETUP** i skärmen "Setup Menu" (sida 56).

2 Inställning av varje objekt

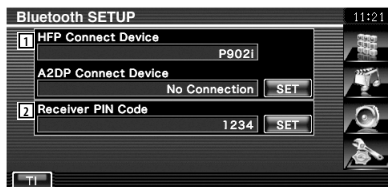

- 1 Ställer in mobiltelefon för handsfree och ljudspelare för Bluetooth Audio.
- 2 Ställer in PIN-koden för denna enhet (endast DNX5240BT) eller KCA-BT200 för att ange vid registrering (pairing) från mobiltelefonens eller ljudspelarens sida.

Registrerar Bluetooth-enhet

Registrerar den Bluetooth-enhet som ska anslutas.

1 Visa skärmen för listan över anslutna enheter

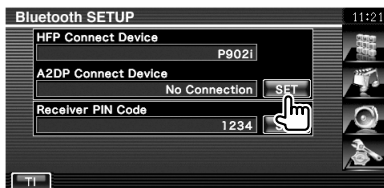

2 Letar efter efter en Bluetooth-enhet



- 1 Visar den registrerade Bluetooth-enheten. Visar den upptagna servisen i rött. Visar den tillgängliga servisen i grått.
- 2 Bläddrar igenom namnet på Bluetooth-enheten.
- 3 Letar efter Bluetooth-enhet.
- 4 Registrerar Bluetooth-enhet som inte kan registreras med normal registrering (pairing).
- 5 Återgår till den föregående skärmen.



- En ny enhet kan inte registreras om det finns fem registrerade Bluetooth-enheter. Radera onödig registrering. Se <Raderar Bluetooth-enhet> (sida 76).

3 Välja Bluetooth-enhet som ska registreras



Nästa sida ►

- 6 Visar den sökta Bluetooth-enheten.
- 7 Bläddrar igenom namnet på Bluetooth-enheten.
- 8 Avbryter sökningen av Bluetooth-enhet.
- 9 Startar sökningen.
- 10 Bläddrar.
- 11 Återgår till den föregående skärmen.

4 Ange PIN-kod

Ange PIN-kod avsedd för Bluetooth-enheten som ska registreras.

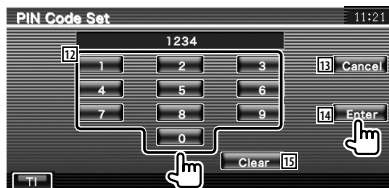

- 12 Anger ett kodnummer.
- 13 Avbryter registreringen av PIN-koden.
- 14 Anger PIN-kod.
- 15 Raderar kodnumret.



- Du kan också registrera från Bluetooth-enhetens sida. Angående nödvändig PIN-kod för registrering, se <Registrerar PIN-kod för Bluetooth-enhet> (sida 74).
- Om felmeddelandet visas även om PIN-koden är korrekt, försök med <Registrerar Speciell Bluetooth-enhet> (sida 75).

Registrerar PIN-kod för Bluetooth-enhet

Ställer in PIN-koden för denna enhet (endast DNX5240BT) eller KCA-BT200 för att ange vid registrering (pairing) från mobiltelefonen eller ljudspelarens sida.

1 Visa skärmen för mottagarens PIN-kod

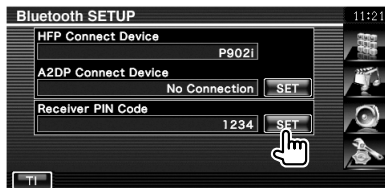

2 Ange PIN-kod

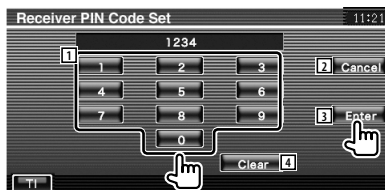

- 1 Anger ett kodnummer.
- 2 Avbryter registreringen av PIN-koden.
- 3 Anger PIN-kod.
- 4 Raderar kodnumret.

Registrerar Speciell Bluetooth-enhet

Registrerar Speciell Bluetooth-enhet som resulterar i fel genom normal drift genom att välja från modellnamn.

1 Visa skärmen för lista över speciell enhet



2 Välj ett modellnamn



- 1 Visar namnet på Bluetooth-enhet som kan registreras.
- 2 Bläddrar igenom namnet på Bluetooth-enheten.
- 3 Bläddrar.
- 4 Återgår till den föregående skärmen.

3 Bekräfta om du ska registrera



- 5 Avbryter registreringen.



• Endast modeller i namnlistan över Bluetooth-enhet kan registreras.

4 Gå igenom proceduren för <Registrerar Bluetooth-enhet> (sida 73) och slutför registreringen (pairing).

Anslutning av Bluetooth-enhet

Väljer den Bluetooth-enhet som ska anslutas.

1 Visar skärmen för listan över anslutna enheter

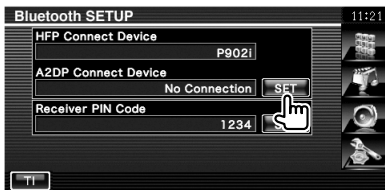

2 Välja en registrerad Bluetooth-enhet



- 1 Visar den registrerade Bluetooth-enheten.
- 2 Bläddrar igenom namnet på Bluetooth-enheten.
- 3 Återgår till den föregående skärmen.

3 Välja vilken tjänst som ska användas



- 4 Kopplar in/kopplar ur mobiltelefonen vid användning av handsfree.
- 5 Kopplar in/kopplar ur ljudspelaren för användning av Bluetooth Audio.
- 6 Raderar registrering (pairing).
- 7 Återgår till den föregående skärmen.

Raderar Bluetooth-enhet

Raderar den registrerade Bluetooth-enheten.

1 Visa skärmen för listan över anslutna enheter

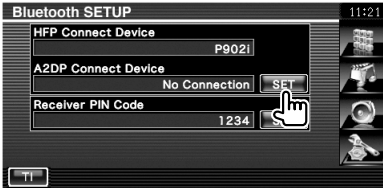

2 Väljer en Bluetooth-enhet som ska raderas



3 Raderar Bluetooth-enheten



4 Bekräftar radering av Bluetooth-enhet



Programinformation

Kontrollerar enhetens programversion.

1 Visa skärmen för programinformation

Peka på **Software Information** i skärmen "Setup Menu" (sida 56).

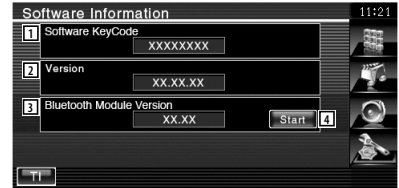

- 1 Visar programvarans kodnummer.
- 2 Visar programversionen.
- 3 Visar versionen på den fasta programvaran för Bluetooth.
- 4 Används för uppdatering av fast program för Bluetooth. (endast DNX5240BT)

Inställning av minnet

Ljudinställning och inställningar för AV-gränssnitt kan sparas. De sparade inställningarna kan hämtas när som helst. Exempelvis kan inställningarna hämtas även om de har nollställts på grund av batteribyte.

1 Visa skärmen för inställning av minnet

Peka på **SETUP Memory** i skärmen "Setup Menu" (sida 56).



- 1 Läser ljudinställningen och inställningarna för AV-gränssnitt. När **Lock** väljs kan du inte ställa in ljudinställningarna och inställningarna av AV-gränssnittet.
- 2 Sparar eller hämtar inställningarna. För att avbryta funktionen, peka på **No**. För att avbryta memoreringen, peka på **No**. Skärmen "Setup Menu" visas igen.

2 Startar inställning av minnet

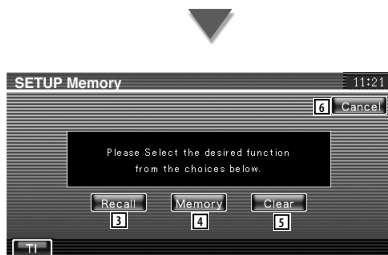

- 3 Hämtar sparade inställningar.
- 4 Kommer ihåg aktuell ljudinställning och inställningarna för AV-gränssnittet.
- 5 Nollställer aktuella sparade minnen.
- 6 Återgår till skärmen "Setup Memory".

3 Sparar eller hämtar inställningarna

När du sparar ljudinställningen och inställningarna för AV-gränssnitt:



Om inställningarna redan har sparats, visas en meddelande som bekräftar detta. Peka på **Yes**. För att avbryta memoreringen, peka på **No**.

När du ska hämta sparade inställningar:



Om du pekar på skärmen visas ett bekräftelsemeddelande. Peka på **Yes**. För att avbryta hämtningen, peka på **No**.

När du ska radera aktuella sparade inställningar:



Om du pekar på skärmen visas ett bekräftelsemeddelande. Peka på **Yes**. För att avbryta raderingen, peka på **No**.

4 Avsluta memorering/hämtning av inställningar



Meny för ljudkontroll

Visar menyn för ljudkontroll för att ställa in enhetens ljudeffekt.

1 Visar kontrollskärmen för en valfri källa



Peka på valfri knapp på skärmen "Source Select".

2 Visa ljudkontrollmenyn

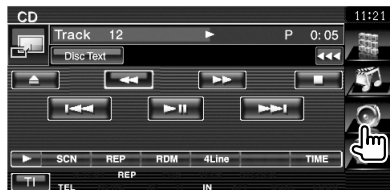

3 Välj ljudkontrollobjekt

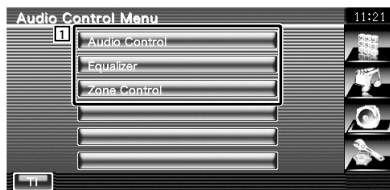

1 Ändrar till vald ljudkontrollskärm.

Ljudkontroll

Du kan justera främre/bakre och vänstra/högra ljudbalansen.

1 Visa skärmen för ljudkontroll

Peka på **Audio Control** i skärmen "Audio Control Menu" (sida 78).

2 Ställ in varje objekt

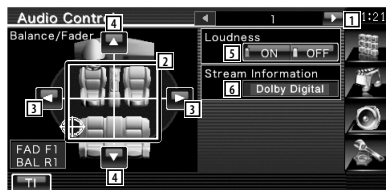

- 1 Flyttar till skärmen "Audio Control 2".
- 2 Justerar främre/bakre och vänstra/högra volymen runt det aktuella området.
- 3 Justerar höger och vänster volymbalans.
- 4 Justerar volymbalansen fram och bak.
- 5 Slår på/stänger av funktionen loudness. Vid "ON" kommer höga och låga toner automatiskt att förstärkas när volymen är låg.
Endast inställbart när zonfunktionen är av. Se <Zonreglage> (sida 80).
- 6 Visar nuvarande källinformation. Stream (Dolby Digital, dts, Linjär PCM, MPEG, MP3, WMA eller AAC) visas.

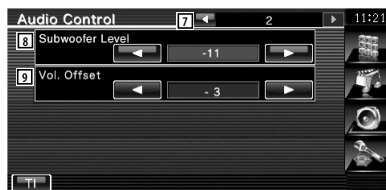

- 7 Återgår till skärmen "Audio Control 1".
- 8 Justerar subwoofers ljudstyrka.

- 9 Justerar volymen för aktuell källa baserat på nivåskillnaden hos den ursprungliga volymen.



- Om du först ökar volymen och därefter minskar den med "Vol. Offset", kan ljudet bli extremt högt om du plötsligt byter till en annan källa.

Equalizerreglage

Du kan ställa in equalizern.

1 Visa equalizerreglage

Peka på **Equalizer** i skärmen "Audio Control Menu" (sida 78).

2 Visa equalizerskärmen



- 1 Väljer typen av equalizerkurva. Du kan välja någon av följande equalizerkurvor.
- "Natural" (rak)
 - "Rock"
 - "Pops"
 - "Easy" (mjuklyssning)
 - "Top40"
 - "Jazz"
 - "User"



- "User" kan väljas efter att tonjustering har utförts. Se <Toninställning> (sida 80).

- 2 Väljer objekt som ska justeras för inställning av tonkurva. Vid "OFF", kan bara nivån ställas in för tonkurvor.
- 3 Visar skärmen för inställning av tonkurva. (sida 80)

Toninställning

Du kan ställa in en tonkurva.

1 Visa tonskärmen

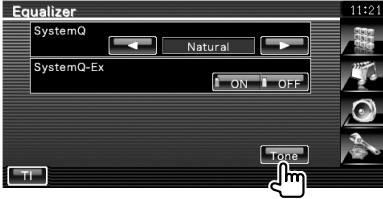

Se <Equalizerreglage> (sida 79).

2 Ställ in tonen

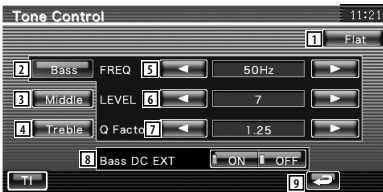

- 1 Tonkurvan blir plan.
- 2 Basjusteringsobjekt visas.
- 3 Justering av objekt i mellanregistret visas.
- 4 Diskantjusteringsobjekt visas.
- 5 Ställer in mittfrekvensen.
- 6 Ställer in nivån.
- 7 Ställer in Q-faktorn. (Endast bas och mellanregister kan ställas in)
- 8 Bass DC Extend-inställningar (endast när bas är vald)
Vid "ON", flyttar den basens mittfrekvens mot det låga registret med cirka 20 %.
- 9 Återgår till skärmen "Equalizer".

Zonreglage

Du kan ställa in den främre och bakre ljudkällan.

1 Visa zonreglaget

Peka på **Zone Control** i skärmen "Audio Control Menu" (sida 78).



- 1 Visar den aktuella källan.

2 Ställ in zonreglaget



- 2 Slår på/stänger av zonfunktionen (som ställer in olika ljudkällor för högtalare fram och bak).
- 3 Ställer in de främre och bakre ljudkällorna separat.
(Denna knapp visas när zonfunktionen är på.)



• När det bakre högtalarljudet ändras kommer ljudkällan som sänds ut vid AV OUTPUT-polen också att ändras till samma källa.

- 4 Justerar ljudstyrkan i den bakre kanalen.
(Denna knapp visas när zonfunktionen är på.)



- Följande begränsningar gäller när zonfunktionen är inställd på "On".
 - Det finns ingen utsignal från subwoofern.
 - <Ljudinställning> (sida 56) och <Equalizerreglage> (sida 79) finns inte tillgängliga.
 - När "DVD" eller "USB" väljs som främre källa, kan den bakre källan väljas från "Front" (samma källa som främre), "iPod" eller "VIDEO", etc. När den bakre källan ställs in på "Front", "DVD" eller "USB", visas samma källskärm eller kontrollskärm i den bakre bildskärmen. Se <Inställning av AV-gränssnitt> (sida 62).

Fjärrkontroll

För DDX5054/DDX54R : Denna enhet kan manövreras med fjärrkontrollen (RC-DV340) som medföljer enheten.

För DNX5240BT/DNX5240/DDX5024 : Den valfria fjärrkontrollen KNA-RCDV330 är utformad för att manövrera den här enheten.



- Lägg fjärrkontrollen någonstans där den inte förflyttas vid inbromsning eller andra manövrar. En farlig situation skulle uppstå om fjärrkontrollen faller ner på golvet och kilas fast under pedalerna medan du kör.
- Se till att inte ladda om, kortsluta, ta isär eller upphetta batteriet, eller placera det i en öppen eld. Dessa handlingar kan medföra att batteriet börjar läcka vätska. Om batterivätska kommer i kontakt med ögonen eller kläderna, skölj genast med vatten och kontakta en läkare.
- Placera batteriet utom räckhåll för barn. Om ett barn skulle råka svälja ett batteri, kontakta genast läkare.

▲ FÖRSIKTIGT

- Lämna inte batteriet i närheten av eld eller i direkt solljus. Det kan leda till brand, explosion eller att överdriven värme alstras.

Sätta i batterierna

Använd två "AAA"/"R03"-batterier.

Lägg i batterierna så att +- och --polerna placeras rätt enligt illustrationen i batterifacket.

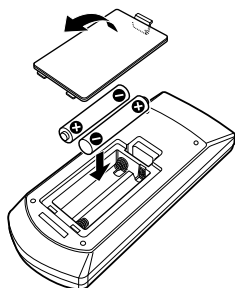

- Om fjärrkontrollen bara fungerar över korta avstånd eller inte fungerar alls, kan batterierna vara slut. I så fall byter du bägge batterierna mot nya.

Fjärrkontrollens lägesomkopplare

De funktioner som kan styras från fjärrkontrollen skiftar beroende på lägesomkopplarens position.

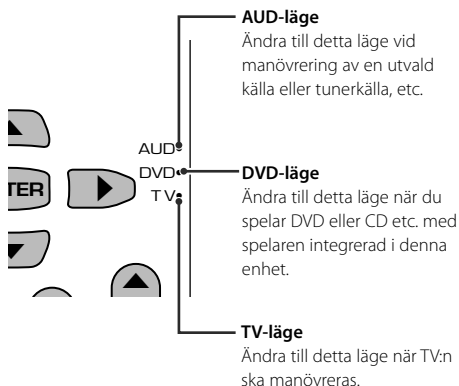

- Positionen på fjärrkontrollens lägesomkopplare visas i benämningen av varje läge, t.ex. "(AUD-läge)".
- När du ska styra en spelare som inte är integrerad i enheten, välj "AUD"-läget.

Vanliga funktioner (AUD-läge)

Växla källa

Växlar till den källa som ska spelas.

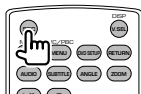

Volymreglage

Justerar ljudstyrkan.

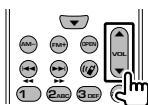

Volymdämpning

Tryck en gång på tangenten för att sänka volymen.
Tryck en gång till för att återgå till tidigare volyminställning.

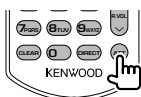

Dual Zone

Slår på/stänger av funktionen Dual Zone.



Reglage för volymen bak

Justerar volymen bak när funktionen Dual Zone är På.

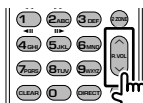

V.SEL

Växlar till navigationsskärmen.

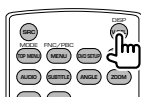

Markörtangent

Flyttar markören när menyen visas.

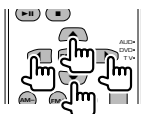

ENTER

Anger alternativen.

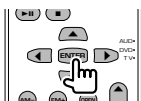

Handsfree-kommunikation

När ett samtal kommer svarar den på samtalet.



Funktion

Ändrar funktionsskärmen.

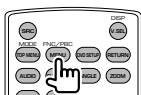

MODE

Ändrar skärmläge.

Skärmläget ändras varje gång du trycker in denna tangent.

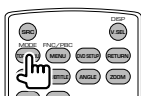

DVD/VCD/CD/Ljudfiler (DVD-läge)

Mappsökning

Väljer mappen som ska spelas.

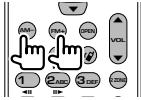

Spår- och filsökning

Väljer spår eller fil som ska spelas.

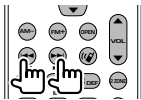

Spela/paus

Pausar uppspelningen.

Tryck igen för att fortsätta uppspelningen.

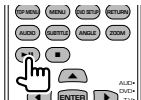

Stopp

Kommer ihåg var på skivan som den stoppades. När den trycks in igen raderas detta läge.



Direktsökning



Om du trycker på denna knapp ändras funktionerna som kan sökas direkt.

DVD

Titelnummer
Kapitelnummer
Speltid
Objektnummer*
Avbryt

* Du kan inte använda denna funktion med vissa skivor eller scener.

CD

Spårnummer
Speltid
Avbryt

Ljudfiler

Mappnummer
Filnummer
Avbryt

VCD 1.X, VCD 2.X (PBC AV)

Spårnummer
Avbryt

VCD 2.X (PBC PÅ)

Scennummer
Nummer
Avbryt

När du har ändrat till direktsökningsfunktionen, ange söknumret från det numeriska tangentbordet, och tryck därefter på [ENTER]-tangentsen.

Numeriskt tangentbord

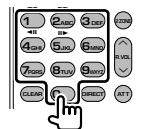

- Ange numret för att söka i direktsökning.
- Tryck på **1** **2ABC** för snabbspelning framåt/bakåt. Ändrar snabbspelningshastigheten varje gång du trycker in denna tangent.
- Tryck på **4ESH** **5JUL** för långsam spelning framåt/bakåt. Ändrar den långsamma spelningshastigheten varje gång du trycker in denna tangent.

DVD-toppmenu

Återgår till DVD-toppmenyn.

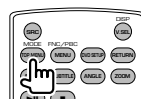

DVD-menyn

Visar DVD-menyn.

Slår på/stänger av uppspelningsreglaget medan du spelar VCD.



SUBTITLE

Ändrar språket för undertexten.

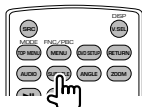

ZOOM

Ändrar på zoomförhållandet varje gång du trycker in denna tangent.

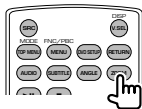

Bildvinkel

Ändrar på bildvinkeln varje gång du trycker in denna tangent.

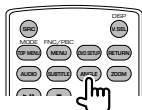

AUDIO

Ändrar röstspråk.

Ändrar på röstspråk varje gång du trycker in denna tangent.

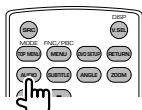

TV (TV-läge)

Ändra band/video

Den växlar mellan TV-stationer och videoingången.

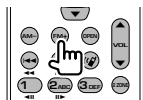

Val av kanal

TV-kanalen väljs.

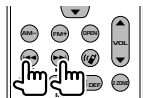

Direktinställning (Endast tv-typ NTSC)

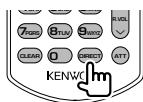

Tryck först på denna tangent, ange därefter mottagningsstationen med hjälp av det numeriska tangentbordet.

Exempel: För kanal 6 (2-siffror)



Numeriskt tangentbord

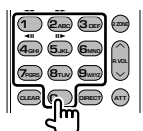

- Numret på den sparade stationen väljs.
(1) - (6)
- Tryck först på tangenten för direktinställning, ange därefter kanalen för mottagningsstationen.

Radio (AUD-läge)

Byte av band

Byter till band som mottas av enheten.

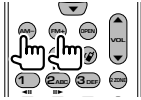

Val av station

Byter till radiostationer som mottas av enheten.

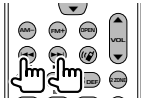

Direktinställning

När du har tryckt på denna knapp, använd tangentbordet för att ange den radiostation som du vill ta emot.

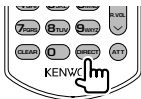

Exempel: 92,1 MHz (FM)



Exempel: 810 kHz (AM)



Numeriskt tangentbord

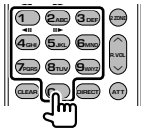

- För att använda förinställning, tryck på numret för en programmerad radiostation. (1 – 6)
- Tryck först på tangenten för direktinställning, ange därefter frekvensen för mottagningsstationen.

DVD-språkkoder

Kod	Språk
aa	Afar
ab	Abchasiska
af	Afrikaans
am	Amhariska
ar	Arabiska
as	Assamesiska
ay	Aymara
az	Azerbajdzjanska
ba	Basjkiriska
be	Vitryska
bg	Bulgariska
bh	Bihari
bi	Bislama
bn	Bengali
bo	Tibetanska
br	Bretonska
ca	Katalanska
co	Korsikanska
cs	Tjeckiska
cy	Walesiska
da	Danska
de	Tyska
dz	Bhutanesiska
el	Grekiska
en	Engelska
eo	Esperanto
es	Spanska
et	Estniska
eu	Baskiska
fa	Farsi
fi	Finska
fj	Fijianska
fo	Färöiska
fr	Franska
fy	Frisiska
ga	Iriska
gd	Skotsk gaeliska
gli	Galiciska
gn	Guarani
gu	Gujarati
ha	Hausa
he	Hebreiska
hi	Hindi
hr	Kroatiska
hu	Ungerska
hy	Armeniska
ia	Interlingua
ie	Interlingue
ik	Inupiak
id	Indonesiska

Kod	Språk
is	Isländska
it	Italienska
ja	Japanska
jav	Javanesiska
ka	Georgiska
kk	Kazakiska
kl	Grönländska
km	Cambodjanska
kn	Kanadensiska
ko	Koreanska
ks	Kashmiri
ku	Kurdiska
ky	Kirgiziska
la	Latin
lb	Luxemburgska
ln	Lingala
lo	Laotiska
lt	Litauiska
lv	Lettiska
mg	Malagassiska
mi	Maori
mk	Makedonska
ml	Malayalam
mn	Mongoliska
mo	Moldaviska
mr	Marathi
ms	Malajiska
mt	Maltesiska
my	Burmanska
na	Nauriska
ne	Nepali
nl	Holländska
no	Norska
oc	Occitanska
om	Oromo
or	Oriya
pa	Punjab
pl	Polska
ps	Pashto
pt	Portugisiska
qu	Quechua
rm	Rätoromanska
rn	Kirundi
ro	Rumänska
ru	Ryska
rw	Kinyarwanda
sa	Sanskrit
sd	Sindhi
sg	Sango
sh	Serbokroatiska

Kod	Språk
si	Singalesiska
sk	Slovakiska
sl	Slovenska
sm	Samoanska
sn	Shona
so	Somali
sq	Albanska
sr	Serbiska
ss	Siswati
st	Sesotho
su	Sundanesiska
sv	Svenska
sw	Swahili
ta	Tamil
te	Telugu
tg	Tadzjikiska
th	Thailändska
ti	Tigrinja
tk	Turkmeniska
tl	Tagalog
tn	Tswana
to	Tonganska
tr	Turkiska
ts	Tsonga
tt	Tatariska
tw	Twi
uk	Ukrainska
ur	Urdu
uz	Uzbekiska
vi	Vietnamesiska
vo	Volapuk
wo	Wolof
xh	Xhosa
yo	Yoruba
zh	Kinesiska
zu	Zulu

När enheten inte fungerar som den ska, visas felorsaken på displayen.

Protect:

En skyddande krets har aktiverats eftersom en högtalarsladd har kortslutits eller kommit i kontakt med bilchassit.

- ➔ Linda eller isolera högtalarsladden på lämpligt sätt och tryck därefter på Reset-knappen (sida 6).
-

Hot Error:

När enhetens inre temperatur stiger över 60 °C, aktiveras skyddskretsen, och eventuellt kan du inte manövrera enheten. Vid dessa tillfällen visas detta meddelande.

- ➔ Använd enheten igen när temperaturen har sjunkit i bilen.
-

Hold Error:

Aktivering av den skyddande kretsen, när temperaturen i skivväxlaren överstiger 60 °C, stoppar skivväxlarens funktion. Vid dessa tillfällen visas detta meddelande.

- ➔ Använd när temperaturen där skivväxlaren finns har sjunkit.
-

Mecha Error:

Skivspelaren fungerar inte.

- ➔ Mata ut skivan och försök mata in den igen. Kontakta Kenwood-försäljaren om denna indikator fortsätter att blinka eller om skivan inte kan matas ut.
-

Disc Error:

En skiva som inte går att spela har matats in.

Read Error:

Skivan är smutsig.

- ➔ Rengör skivan, se avsnittet <Hantering av CD-skivor> (sida 6).

Skivan är upp och ned.

- ➔ Ladda skivan med etiketten uppåt.
-

Region code Error:

Skivan som du ville spela har en regionkod som inte fungerar med denna enhet.

Parental level Error:

Skivan som du ville spela har en högre nivå än föräldrarnivån som du har ställt in.

Error 07–67:

Av någon anledning fungerar inte enheten som den ska.

- ➔ Tryck på enhetens Reset-knapp. Om meddelandet "Error 07–67" inte försvinner, ta kontakt med närmsta Kenwood-försäljare.
-

No Device (USB-enheten)/ Disconnected (iPod):

USB-enheten/iPoden har valts som källa trots att ingen USB-enhet/iPod är ansluten.

- ➔ Byt till en annan källa än USB/iPod. Anslut en USB-enhet/iPod, och ändra källan till USB/iPod igen.
-

No Music:

Den anslutna USB-enheten innehåller ingen spelbar ljudfil.

Media har spelats som inte har registrerad data som enheten kan spela upp.

USB Device Error!:

Den anslutna USB-enheten har uppskattats ha en kapacitet som är högre än tillåten gräns.

- ➔ Kontrollera USB-enheten.

Det kan ha uppstått ett fel på den anslutna USB-enheten.

- ➔ Byt till en annan källa än USB. Koppla loss USB-enheten.
-

Authorization Error:

Fel på anslutningen till iPod-enheten.

- ➔ Ta bort iPoden och anslut den på nytt.

Enheten stöder inte iPoden.

- ➔ Se <iPod som kan anslutas till enheten> (sida 7).
-

Update your iPod:

Programmet till iPoden är av en äldre version som enheten inte kan stödja.

- ➔ Kontrollera att iPod-enheten har den senaste versionen av programvaran. Se <iPod som kan anslutas till enheten> (sida 7).
-

Vissa funktioner på denna enhet kan bli obrukbara på grund av vissa inställningar som har gjorts i den här enheten.

- ❗ **Kan inte ställa in subwoofern.**
- **Kan inte ställa in fasen för subwoofern.**
- **Ingen signal från subwoofern.**
- **Kan inte ställa in lågpassfiltret.**
- **Kan inte ställa in högpasfiltret.**
 - ▶ Subwoofern är inte påslagen.
☞ <Ljudinställning> (sida 56)
 - ▶ Preout är inställt på "Rear".
☞ <Systeminställning> (sida 60)
 - ▶ Funktionen Dual zone är aktiverad.
☞ <Zonreglage> (sida 80)

- ❗ **Kan inte ställa in fasen för subwoofern.**
 - ▶ Subwoofern är inte påslagen.
☞ <Ljudinställning> (sida 56)
 - ▶ Lågpassfiltret ställs in på Through.
☞ <Inställning av crossover-nätverk> (sida 57)

- ❗ **Kan inte välja utmatningsdestination för extrakällan i Dual zone.**
- **Kan inte justera de bakre högtalarnas volym.**
 - ▶ Funktionen Dual zone är urkopplad.
☞ <Zonreglage> (sida 80)

- ❗ **Kan inte spela ljudfiler.**
 - ▶ "CD Read" i <Systeminställning> (sida 60) ställs in på "2".

- ❗ **Kan inte välja mapp.**
 - ▶ Scan play eller slumpmässig uppspelning är inkopplad.

- ❗ **Upprepad uppspelning kan inte användas.**
 - ▶ PBC-funktionen är aktiverad.

- ❗ **Kan inte ställa in equalizern.**
- **Kan inte ställa in crossover-nätverket.**
 - ▶ Funktionen Dual zone är aktiverad.
☞ <Zonreglage> (sida 80)

- ❗ **Kan inte se källan som valts som AV-OUT i den bakre bildskärmen.**
 - ▶ En skärm för kontroll av källa visas framtill.
☞ <Inställning av AV-gränssnitt> (sida 62)
 - ▶ "AV-OUT Graphic Output" i <Inställning av AV-gränssnitt> är inställt på "Black".

Det som kan se ut som en dålig funktion i din enhet kan eventuellt vara resultatet av att du har gjort ett litet fel eller en felaktigt dragen kabel. Innan du ringer efter hjälp, titta först igenom följande tabell för att finna möjliga orsaker till problemet.

Allmänt

❓ Knapptryckningsljudet ljuder inte.

- ✓ Jacket preout används.
- ☞ Knapptryckningsljudet kan inte sändas ut från jacket preout.

Mottagarens källa

❓ Radiomottagningen är dålig.

- ✓ Bilens antenn är inte utdragen.
☞ Dra ut antennen hela vägen.
- ✓ Antennens kontrollkabel är inte ansluten.
☞ Anslut kabeln korrekt. Se avsnittet om <INSTALLATIONSHANDBOK>.

Skivans källa

❓ Den angivna skivan spelas inte upp, men en annan spelas i stället.

- ✓ Den angivna CD-skivan är smutsig.
☞ Rengör CD:n.
- ✓ Skivan har stora rispor.
☞ Prova med en annan skiva i stället.

Ljudfilskälla

❓ Ljudet hoppar när en ljudfil spelas upp.

- ✓ Mediet är repigt eller smutsigt.
☞ Rengör mediet, se CD-rengöring i avsnittet <Hantering av CD-skivor> (sida 6).
- ✓ Inspelningen är dålig.
☞ Gör om inspelningen eller använd ett annat medium.

Navigation

❓ Navigationssystemets pekpanelkontroll fungerar inte.

- ✓ Navigationsprogramvaran är inte den senaste versionen.
☞ Uppdatera navigationsprogramvaran. Angående uppdatering av programvaran, se navigationsenhetens handbok.

Specifikationer

Bildskärm

Bildstorlek

- : 6,1 tum (diagonal) bred
- : 136,1 mm (W) x 72,0 mm (H)

Displaysystem

- : Genomskinlig TN LCD-panel

Drivning

- : TFT aktivt matrissystem

Antal pixlar

- : 336.960 (480H x 234V x RGB)

Effektiva pixlar

- : 99,99 %

Pixelordning

- : RGB-balkar

Bakgrundsljus

- : Kallkatod fluorescerande rör

DVD-spelaren

D/A-omvandlare

- : 24 bit

Audiodecoder

- : Linjär PCM/ Dolby Digital/ dts/ MP3/ WMA/ WAV/ AAC

Videodecoder

- : MPEG1/ MPEG2/ DivX

Oregelbunden uppspelningshastighet

- : Under mätbar gräns

Frekvensåtergivning

- Samplingsfrekvens; 96 kHz : 20 – 44.000 Hz
- Samplingsfrekvens; 48 kHz : 20 – 22.000 Hz
- Samplingsfrekvens; 44,1 kHz : 20 – 22.000 Hz

Total harmonisk distorsion

- : 0,010 % (1 kHz)

S/N-förhållande (dB)

- : 98 dB (DVD-Video 96 kHz)

Dynamic Range

- : 98 dB (DVD-Video 96 kHz)

SKIV-format

- : DVD-Video/ VIDEO-CD/ CD-DA

Samplingsfrekvens

- : 44,1/ 48/ 96 kHz

Kvantifiera bitnummer

- : 16/ 20/ 24 bit

USB-gränsnitt

USB-standard

- : USB 1.1/ 2.0 (High Speed)

Filsystem

- : FAT 16/ 32

Maximal strömförsörjning

- : 500 mA

D/A-omvandlare

- : 24 bit

Audiodecoder

- : MP3/ WMA/ WAV/ AAC

Videodecoder

- : MPEG1/ MPEG2/ DivX

FM-mottagare

Frekvensområde (50 kHz)

- : 87,5 MHz – 108,0 MHz

Usable Sensitivity (S/N : 26 dB)

- : 0,7 μ V/ 75 Ω

Quieting Sensitivity (S/N : 46 dB)

- : 1,6 μ V/ 75 Ω

Frekvensåtergivning (\pm 3,0 dB)

- : 30 Hz – 15 kHz

S/N-förhållande (dB)

- : 65 dB (MONO)

Selektivitet (\pm 400 kHz)

- : \geq 80 dB

Stereoseparation

- : 35 dB (1 kHz)

LW-mottagare

Frekvensområde (9 kHz)

- : 153 kHz – 281 kHz

Usable Sensitivity

- : 45 μ V

MW-mottagare

Frekvensområde (9 kHz)

- : 531 kHz – 1611 kHz

Usable Sensitivity

- : 25 μ V

Video

Externa videoingångens färgsystem

: NTSC/PAL

Extern videoutgångsnivå (minijack)

: 1 V_{p-p}/ 75 Ω

Maximal ingångsnivå för extern ljudingång (minijack)

: 2 V/ 25 kΩ

Videoutgångsnivå (RCA-jack)

: 1 V_{p-p}/ 75 Ω

Ljudutgångsnivå (RCA-jack)

: 1,2 V/ 10 kΩ

Analog RGB-ingång

(endast DDX5024/DDX5054/DDX54R)

: 0,7 V_{p-p}/ 75 Ω

Ljud

Maximal effekt (fram & bak)

: 50 W x 4

Effekt, full bandbredd (fram & bak)

(PWR DIN 45324, +B=14,4V)

: 30 W x 4

Preout-nivå (V)

: 2 V/ 10 kΩ

Preout-impedans

: ≤ 600 Ω

Högtalarimpedans

: 4 – 8 Ω

Tonområde

Bas : 100 Hz ± 10 dB

Mellanregister : 1 kHz ± 10 dB

Diskant : 10 kHz ± 10 dB

Bluetooth-sektion (endast DNX5240BT)

Teknologi

: Bluetooth Ver.1.2 certifierad

Frekvens

: 2,402 – 2,480 GHz

Utgångseffekt

: +4 dBm (MAX), 0 dBm (AVE), Power Class 2

Profil

: HFP (Hands Free Profile), SPP (Serial Port Profile),

HSP (Headset Profile), A2DP (Advanced Audio

Distribution Profile), AVRCP (Audio/Video

Remote Control Profile), OPP (Object Push

Profile), PBAP (Phonebook Access Profile), SYNC (Synchronization Profile)

Navigationsektion (endast DNX5240BT/DNX5240)

Mottagare

: GPS-mottagare med hög känslighet

Mottagningsfrekvens

: 1575,42 MHz (C/A-kod)

Ackvisitionstider

Kall : < 38 sekunder

Fabriksinställd : < 45 sekunder

(Medeltal för en stationär mottagare med klar himmel)

Noggrannhet

Position : < 10 meter typiskt

Hastighet : 0,05 m/sek. RMS

Positionsmetod

: GPS

Antenn

: Extern GPS-antenn

Allmänt

Driftsspänning (DNX5240BT)

: 14,4 V (10,5 – 16 V tillåtet)

Driftsspänning

(DNX5240/DDX5024/DDX5054/DDX54R)

: 14,4 V (11 – 16 V tillåtet)

Maximal strömförsörjning

: 15 A (Max)

Mått (B × H × D)

: 182 × 112 × 158 mm

Temperaturområde vid drift

: -10 °C – +60 °C

Temperaturområde vid förvaring

: -20 °C – +85 °C

Vikt (DNX5240BT/DNX5240)

: 1,90 kg

Vikt (DDX5024/DDX5054/DDX54R)

: 1,87 kg

Specifikationerna kan ändras utan föregående meddelande.

Om de effektiva pixlarna för den flytande kristallpanelen är minst 99,99 %, kan det hända att 0,01 % av pixlarna inte tänds eller tänds felaktigt.

Märkning på apparater med inbyggd laser (ej i vissa områden)

**CLASS 1
LASER PRODUCT**

Detta märke sitter på höljet och varnar om att det används laserstrålar av Klass 1 i apparaten. Detta innebär att laserstrålarna är av svag klass. Det finns ingen risk för farlig strålning utanför höljet.

About DivX

DivX is a popular media technology created by DivX, Inc. DivX media Files contain highly compressed video with high visual quality that maintains a relatively small file size. DivX files can also include advanced media features like menus, subtitles, and alternate audio tracks. Many DivX media files are available for download online, and you can create your own using your personal content and easy-to-use tools from DivX.com.

About DivX Certified

DivX Certified products are officially tested by the creators of DivX and guaranteed to play all versions of DivX video, including DivX 6. Certified products qualify for one of several DivX Profiles that designate the type of video the product supports, from compact portable video to high-definition video.

Bluetooth ordmärket och logotyper ägs av Bluetooth SIG, Inc. och all användning av sådana märken från Kenwood Corporation sker under licens. Andra varumärken och varumärkesnamn tillhör sina respektive ägare.

The "AAC" logo is a trademark of Dolby Laboratories.

iPod is a trademark of Apple Inc., registered in the U.S. and other countries.

iPhone is a trademark of Apple Inc.

"Made for iPod" means that an electronic accessory has been designed to connect specifically to iPod and has been certified by the developer to meet Apple performance standards.

"Works with iPhone" means that an electronic accessory has been designed to connect specifically to iPhone and has been certified by the developer to meet Apple performance standards.

Apple is not responsible for the operation of this device or its compliance with safety and regulatory standards.

DivX, DivX Certified, and associated logos are trademarks of DivX, Inc. and are used under license.

 is a trademark of DVD Format/Logo Licensing Corporation registered in the U.S., Japan and other countries.

Denna produkt innehåller copyrightskyddade teknik som skyddas av US-patent och andra immateriella rättigheter.

Användning av denna copyrightskyddade teknik måste godkännas av Macrovision, och den är bara avsedd för visning i hem och annan begränsad visning såvida inte Macrovision har gett sitt godkännande. Reverserad teknik och demontering är förbjuden.

Manufactured under license from Dolby Laboratories.

"Dolby" and the double-D symbol are trademarks of Dolby Laboratories.

Manufactured under license under U.S. Patent #'s: 5,451,942; 5,956,674; 5,974,380; 5,978,762; 6,487,535 & other U.S. and worldwide patents issued & pending. DTS and DTS 2.0 + Digital Out are registered trademarks and the DTS logos and Symbol are trademarks of DTS, Inc. ©1996-2007 DTS, Inc. All Rights Reserved.



DNX5240/DDX5024/DDX5054/DDX54R:

Försäkran om överensstämmelse med avseende på EMC-direktiv 2004/108/EC

DNX5240BT:

Försäkran om överensstämmelse enligt R&TTE-direktiv 1999/5/EC

Tillverkare:

Kenwood Corporation

2967-3 Ichikawa-machi, Hachioji-shi, Tokyo, 192-8525 Japan

Représentants dans l'UE:

Kenwood Electronics Europe BV

Amsterdamseweg 37, 1422 AC UITHOORN, Holland

English

Hereby, Kenwood declares that this unit DNX5240BT is in compliance with the essential requirements and other relevant provisions of Directive 1999/5/EC.

Français

Par la présente Kenwood déclare que l'appareil DNX5240BT est conforme aux exigences essentielles et aux autres dispositions pertinentes de la directive 1999/5/CE.

Par la présente, Kenwood déclare que ce DNX5240BT est conforme aux exigences essentielles et aux autres dispositions de la directive 1999/5/CE qui lui sont applicables.

Deutsch

Hiermit erklärt Kenwood, dass sich dieser DNX5240BT in Übereinstimmung mit den grundlegenden Anforderungen und den anderen relevanten Vorschriften der Richtlinie 1999/5/EG befindet. (BMWii)

Hiermit erklärt Kenwood die Übereinstimmung des Gerätes DNX5240BT mit den grundlegenden Anforderungen und den anderen relevanten Festlegungen der Richtlinie 1999/5/EG. (Wien)

Nederlands

Hierbij verklaart Kenwood dat het toestel DNX5240BT in overeenstemming is met de essentiële eisen en de andere relevante bepalingen van richtlijn 1999/5/EG.

Bij deze verklaart Kenwood dat deze DNX5240BT voldoet aan de essentiële eisen en aan de overige relevante bepalingen van Richtlijn 1999/5/EC.

Italiano

Con la presente Kenwood dichiara che questo DNX5240BT è conforme ai requisiti essenziali ed alle altre disposizioni pertinenti stabilite dalla direttiva 1999/5/CE.

Español

Por medio de la presente Kenwood declara que el DNX5240BT cumple con los requisitos esenciales y cualesquiera otras disposiciones aplicables o exigibles de la Directiva 1999/5/CE.

Português

Kenwood declara que este DNX5240BT está conforme com os requisitos essenciais e outras disposições da Directiva 1999/5/CE.

Polska

Kenwood niniejszym oświadcza, że DNX5240BT spełnia zasadnicze wymagania oraz inne istotne postanowienia dyrektywy 1999/5/EC.

Český

Kenwood tímto prohlašuje, že DNX5240BT je ve shodě se základními požadavky a s dalšími příslušnými ustanoveními Nařízení vlády č. 426/2000 Sb.

Magyar

Alulírott, Kenwood, kijelenti, hogy a jelen DNX5240BT megfelel az 1999/5/EC irányelvben meghatározott alapvető követelményeknek és egyéb vonatkozó előírásoknak.

Svenska

Härmed intygar Kenwood att denna DNX5240BT står i överensstämmelse med de väsentliga egenskapskrav och övriga relevanta bestämmelser som framgår av direktiv 1999/5/EG.

Suomi

Kenwood vakuuttaa täten että DNX5240BT tyyppinen laite on direktiivin 1999/5/EY oleellisten vaatimusten ja sitä koskevien direktiivin muiden ehtojen mukainen.

Slovensko

S tem Kenwood izjavlja, da je ta DNX5240BT v skladu z osnovnimi zahtevami in ostalimi ustreznimi predpisi Direktive 1999/5/EC.

Slovensky

Spoločnosť Kenwood týmto vyhlasuje, že DNX5240BT spĺňa základné požiadavky a ďalšie príslušné ustanovenia Direktívy 1999/5/EC.

Dansk

Undertegnede Kenwood erklærer herved, at følgende udstyr DNX5240BT overholder de væsentlige krav og øvrige relevante krav i direktiv 1999/5/EF.

Ελληνικά

ΜΕ ΤΗΝ ΠΑΡΟΥΣΑ Kenwood ΔΗΛΩΝΕΙ ΟΤΙ ΔNX5240BT ΣΥΜΜΟΡΦΩΝΕΤΑΙ ΠΡΟΣ ΤΙΣ ΟΥΣΙΩΔΕΙΣ ΑΠΑΙΤΗΣΕΙΣ ΚΑΙ ΤΙΣ ΛΟΙΠΕΣ ΣΧΕΤΙΚΕΣ ΔΙΑΤΑΞΕΙΣ ΤΗΣ ΟΔΗΓΙΑΣ 1999/5/ΕΚ.

Eesti

Sellega kinnitab Kenwood, et see DNX5240BT vastab direktiivi 1999/5/EC põhilistele nõudmistele ja muudele asjakohastele määrustele.

Latviešu

Ar šo, Kenwood, apstiprina, ka DNX5240BT atbilst Direktīvas 1999/5/EK galvenajām prasībām un citiem tās nosacījumiem.

Lietuviškai

Šiuo, Kenwood, pareiškia, kad šis DNX5240BT atitinka pagrindinius Direktyvos 1999/5/EB reikalavimus ir kitas svarbias nuostatas.

Malti

Hawnhekk, Kenwood, jiddikjara li dan DNX5240BT jikkonforma mal-htigijiet essenzjali u ma provvedimenti oħrajn relevanti li hemm fid-Direttiva 1999/5/EC.

Українська

Компанія Kenwood заявляє, що цей виріб DNX5240BT відповідає ключовим вимогам та іншим пов'язаним положенням Директиви 1999/5/EC.

Denna produkt har inte installerats av biltillverkaren på fabriken och ej heller importören i ett EU-land.

Information gällande handhavande av gammal elektrisk eller elektronisk utrustning och för batterier (för länder inom EU som har tillämpat separata återvinningssystem för avfall)



Produkter och batterier med symbolen (en överkorsad papperskorg) ska inte disponeras som hushållsavfall.



Pb

Gammal elektrisk eller elektronisk utrustning och batterier ska återvinnas på en plats som har befogenhet att ta hand om dessa produkter och dess avfall.

Kontakta din lokala myndighet för information om närliggande återvinningsstationer. Lämplig återvinning och handhavande av det elektroniska avfallet hjälper oss att skona våra naturtillgångar och förebygger skadliga effekter på vår hälsa och miljö.

Notera: Märket "Pb" nedanför symbolen för batterier indikerar att detta batteri innehåller spänning.

KENWOOD