

KENWOOD

GPS NAVIGÁCIÓS RENDSZER

DNX5240BT
DNX5240

MONITOR DVD-LEJÁTSZÓVAL

DDX5024
DDX5024
DDX54R

KEZELÉSI UTASÍTÁS

Kenwood Corporation



Hungarian/00 (KEE)

Tartalomjegyzék

Hogyan olvassuk a kézikönyvet	4
Használat előtt	6
Megjegyzések	7

Alapvető működés	10
-------------------------	-----------

A navigáció vezérlése	14
A navigációs rendszer használata	14
Más források képernyőjének megszakítása navigációs információk közlése céljából(csak DNX5240BT/DNX5240)	14
Egyéb források vezérlése a navigációs képernyő megjelenítése során	15

iPod vezérlése	31
iPod csatlakoztatása	31
A gyorsvezérlő panel megjelenítésekor elérhető funkciók	31
A vezérlő képernyő megjelenésekor elérhető funkciók	32

DVD/VCD lejátszása	16
A lejátszási képernyő funkciói	16
A gyorsvezérlő panel megjelenítésekor elérhető funkciók	17
A vezérlő képernyő megjelenésekor elérhető funkciók	17
A DVD lemez menüje	18
VCD nagyításvezérlés	20

USB-eszköz vezérlése	34
A gyorsvezérlő panel megjelenítésekor elérhető funkciók	34
A vezérlő képernyő megjelenésekor elérhető funkciók	34
Mappakiválasztás	36

Zenei lemezek és audiófájlok hallgatása	21
A vezérlő képernyő megjelenésekor elérhető funkciók	21

Tévézés	37
A TV képernyő közben elérhető funkció	37
A gyorsvezérlő panel megjelenítésekor elérhető funkciók	37
A vezérlő képernyő megjelenésekor elérhető funkciók	38
TV menü (csak a KTC-D500E (külön választható tartozék) csatlakoztatása esetén)	39
Keresési üzemmód	39
Automatikus memória	39
Manuális memória	40
Állomás nevének beállítása	40

Videófájl/kép megtekintése	23
A lejátszási képernyő közben elérhető funkció	23
A gyorsvezérlő panel megjelenítésekor elérhető funkciók	24
A vezérlő képernyő megjelenésekor elérhető funkciók	24
Képvezérlés	25

Bluetooth-audiovezérlés	41
Használat előtt	41
A vezérlő képernyő megjelenésekor elérhető funkciók	41

Rádióhallgatás	26
A vezérlő képernyő megjelenésekor elérhető funkciók	26
Keresési üzemmód	27
Automatikus memória	28
Manuális memória	28
Rádiószöveg	29
Közlekedési információk	29
Programtípus keresése	30

A hangerő elnémítása telefonhívás fogadásakor 42

A hangerő elnémítása telefonhívás fogadásakor 42

Karakterek beírása 43

A karakterbeviteli képernyő használatának módja 43

Képernyővezérlés 44

Képernyővezérlés 44

A kihangosítóegység vezérlése 45

Használat előtt 45
A telefonkönyv letöltése 45
Vezérlő képernyő funkció 45
Hívás fogadása esetén 46
Hívás telefonszám megadása alapján 47
Gyors tárcsázás 47
Tone üzemmódbeli szolgáltatások vezérlése 48
Hívás a telefonkönyv alapján 48
Hívás kezdeményezése a bejövő/kimenő hívások listája alapján 50
Hívás hangfelismerés alapján 50
A telefon kihangosításának beállítása 51
Hangregisztrálás 52
Kulcsszó-Hangregisztálás 53
Telefonszám előbeállítása 54
SMS (Rövidüzenet-szolgáltatás) 55

Setup (Beállítás) menü 56

Setup (Beállítás) menü 56
Audiobeállítás 56
A keresztváltó hálózat beállítása 57
DVD beállítása 57
Nyelv beállítása 58
Szülői szint beállítása 59
DivX beállítása 60
A rendszer beállítása 60
A panel színekkoordináái 61
Az AV interfész beállítása 62
Felhasználói felület 64
A közvetlen forrásgombok beállítása 65
Háttér megadása 66
Háttér törlése 66
Háttér kiválasztása 67
Az érintőpanel beállítása 67
Az óra beállítása 68
A monitor beállítása 68
A biztonsági kód beállítása 70
A biztonsági kód kikapcsolása 71
iPod beállítás 71
A TV beállítása 72
Az RDS beállítása 72
Bluetooth beállítás 73
Bluetooth-egység regisztrálása 73
Bluetooth-egység PIN kódjának regisztrálása 74
Speciális Bluetooth-egység regisztrálása 75
Bluetooth-egység csatlakoztatása 75
Bluetooth-egység törlése 76
Szoftverinformáció 76
A beállítás memorizálása 77

Audiovezérlés 78

Az Audio Control (Audiovezérlés) menü 78
Audiovezérlés 78
Kiegyenlítővezérlés 79
A hangszín beállítása 80
Zónavezérlés 80

A távirányító 82

A telepek behelyezése 82
A távirányító üzemmódkapcsolója 82
Általános működés (AUD üzemmód) 83
DVD/VCD/CD/Audio fájlok (DVD üzemmód) 84
TV (TV üzemmód) 85
Rádió (AUD üzemmód) 86

DVD nyelvi kódok 88**Súgó? Hiba 89****Súgó? Hibakeresés 90****Műszaki adatok 92**

Hogyan olvassuk a kézikönyvet

Ez a kézikönyv ábrákkal magyarázza el a működést.

A kézikönyvben szereplő kijelzők és panelek példák, amelyek segítségével egyértelművé válik a működés magyarázata. Emiatt eltérhetnek a ténylegesen használt kijelzőktől és panelektől, vagy egyes kijelzési minták eltérők lehetnek.

▼ : Folytatás a következő sorban.

● : Vége.

Folytatás a következő oldalon

Az utasítás a következő oldalon folytatódik.
Feltétlenül lapozzon a következő oldalra az utasítás többi részének elolvasásához.

Keresési üzemmód

Állomás kiválasztásának beállítása.



A gomb minden lenyomásakor az üzemmód az alábbi sorrendben változik.

Kijelzés	Beállítás
"AUTO1"	A jól vehető állomások automatikus behangolása.
"AUTO2"	Az állomások egymás utáni tárolása a memóriában.
"MANU"	Manuális átváltás a következő frekvenciára.

Manuális memória

Az aktuálisan fogadott állomás tárolása a memóriában.

1 Válasszon ki egy állomást, amelyet tárolni kíván a memóriában

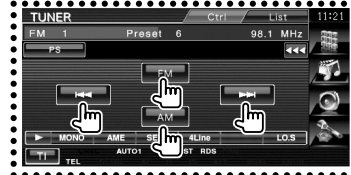

2 Tárolja a memóriában

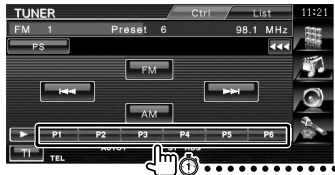

Érintse meg folyamatosan, amíg meg nem jelenik a memória száma.

▶ **Következő oldal** ▶



Rövid lenyomás

Nyomja le a gombot, amelyet a  jelöl.



A képernyő változásai

Minden egyes művelettel a képernyő az itt bemutatott sorrendben változik.



Képernyőelem kiválasztása

Válasszon ki egy képernyőelemet, és kattintson rá.

A képernyőelemek kiválasztása a képernyőn lévő gombok megérintésével történik.



Nyomja le legalább 1 másodpercig

Nyomja le a  jelzésű gombot legalább 1 másodpercig (2–3 másodpercig).

Azt jelzi, hogy addig kell lenyomva tartani a gombot, amíg a működés meg nem kezdődik, vagy a képernyő meg nem változik.

A bal oldali példa azt jelzi, hogy 1 másodpercig kell lenyomni a gombot.

Nyomja le körülbelül az órán jelzett számú másodpercig.

Egyéb jelzések



Fontos óvintézkedéseket tartalmaz a sérülések stb. megelőzése érdekében.



Speciális utasításokat, kiegészítő magyarázatokat, korlátozásokat és hivatkozási oldalakat tartalmaz.



Az elemen megjelennek az általános óvintézkedések és hivatkozási oldalak.



Megjelenik az egyes beállítások kezdő értéke.

Használat előtt

▲ FIGYELMEZTETÉS

A sérülés vagy tűz megelőzése érdekében tegye meg a következő óvintézkedéseket:

- Rövidzárlat megelőzése érdekében soha ne tegyen vagy hagyjon semmilyen fémtárgyat (például pénzérmét vagy fém szerszámot) a készülékbe.
- Vezetés közben ne figyelje a készülék kijelzőjét, és ne tartsa rajta a szemét.

A készülék visszaállításának módja

- Ha az egység vagy a hozzá csatlakoztatott egység (automatikus lemezváltó stb.) nem működik megfelelően, akkor nyomja meg a Reset (Visszaállítás) gombot. A Reset (Visszaállítás) gomb lenyomásakor a készülék visszaáll a gyári beállításokra.
- A Reset (Visszaállítás) gomb lenyomása előtt távolítsa el az USB-eszközt. Ha akkor nyomja meg a Reset (Visszaállítás) gombot, amikor egy USB-eszköz csatlakoztatva van, akkor az USB-eszközön tárolt adatok megsérülhetnek. Az USB-eszköz eltávolításának módjára vonatkozóan lásd <USB-eszköz lejátszása> (10. oldal).

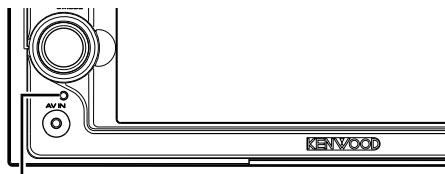

Reset (Visszaállítás) gomb

A készülék tisztítása

Ha a készülék előlapja elszennyeződik, törölje le száraz, puha ruhával, például szilikonkendővel. Ha az előlap nagyon szennyezett, törölje le a szennyeződést egy természetes tisztítószertben megnedvesített ruhával, majd törölje át tiszta, puha, száraz ruhával.



- Ha közvetlenül permetez tisztítószert a készülékre, az hatással lehet annak mechanikai alkatrészeire. Ha kemény ruhával és illékony folyadékkal, például hígítással vagy alkohollal törli le az előlapot, megkarcolódhat a felülete, vagy letörölődhetnek a karakterek.

A lencse páráosodása

Hideg időben, közvetlenül a gépkocsi fűtésének bekapcsolását követően a levegő páratartalma lecsapódhat a berendezés lemezejátszójában található lencsén. Ezt nevezzük a lencse bepáráosodásának, mely esetenként lehetetlenné teszi a lemezek lejátszását. Ilyen helyzetben távolítsa el a lemezt, és várjon, amíg elpárolog a kicsapódott víz. Ha a készülék még így sem működik normálisan egy idő után, forduljon a Kenwood forgalmazóhoz.

Lemezek kezelése

- Ne érintse meg a lemez adatfelületét.
- Ne ragasszon öntapadós címkét stb. a lemez felületére, és ne használjon olyan lemezt, amelyre bármi is ragasztva van.
- Ne használjon lemez típusú tartozékokat.
- A tisztítást a lemez közepétől a széle felé végezze.
- A lemezeket a készülékből vízszintesen kihúzza vegye ki.
- Ha a lemez központi nyílásán vagy külső peremén sorják találhatók, akkor a lemez használata előtt távolítsa el ezeket pl. egy golyóstollal.

Nem használható lemezek

- A nem kerek alakú lemezek nem használhatók.

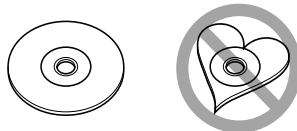

- Az elszíneződött vagy szennyezett adatfelületű lemezek nem használhatók.
- Ez az egység csak  jelzésű CD lemezeket képes lejátszani. Előfordulhat, hogy a jelöléssel nem rendelkező lemezek lejátszása nem lesz megfelelő.
- A nem véglegesített CD-R és CD-RW lemezeket nem lehet lejátszani. (A véglegesítési folyamatról bővebben a CD-R és CD-RW lemezek írási szoftveréből, valamint a CR-R/CD-RW-író kezelési útmutatójából tájékozódhat.)
- Ha 3 hüvelykes (8 cm-es) lemezt próbál adapterrel együtt a készülékbe helyezni, akkor az adapter a lemezről leválhat, és kárt tehet a készülékben.

További megjegyzések

- Ha telepítés közben problémákat tapasztal, forduljon a Kenwood forgalmazóhoz.
- Amikor opcionális tartozékokat vásárol, ellenőriztesse a Kenwood forgalmazóval, hogy azok működnek-e az adott modellel és az adott területen.
- Az ISO 8859-1 karakterkészletnek megfelelő karakterek jeleníthetők meg.
- Az RDS vagy RBDS funkció nem működik, ha egyetlen műsorszóró állomás sem támogatja a szolgáltatást.

Megjegyzések

A jelen készülékhez csatlakoztatható navigációs egységek (csak DDX5024/DDX5054/DDX54R)

- KNA-G520*
- KNA-G420*
- KNA-G421V*
- KNA-G421*
- KNA-DV3200
- KNA-DV2200

* Frissítse a navigációs szoftvert a legújabb verzióra. A szoftver frissítésének részleteiről a navigációs egység használati útmutatójában tájékozódhat.

A készülékhez csatlakoztatható iPod/iPhone

Made for

- iPod nano (1st generation)
- iPod nano (2nd generation)
- iPod nano (3rd generation)
- iPod nano (4th generation)
- iPod with video
- iPod classic
- iPod touch (1st generation)
- iPod touch (2nd generation)

Works with

- iPhone
- iPhone 3G

- Az iPod/iPhone szoftverének frissítése a legújabb verzióra.
- A készülékről úgy vezérelheti az iPodot/iPhone-t, hogy az iPodot/iPhone-t (kereskedelmi terméket) egy dokkoló csatlakozóval csatlakoztatja egy opcionális iPod csatlakozó kábellel (KCA-iP301V). A jelen kézikönyvben megjelenő "iPod" szó az opcionális KCA-iP301V kábellel csatlakoztatott iPodot/iPhone-t jelenti.

A készülék a következő iPodokat tudja vezérelni.

- Ha az opcionális iPod csatlakozó kábellel (KCA-iP301V) csatlakoztatja az iPodot/iPhone-t a készülékhez, akkor az lejátszás közben biztosítja annak áramellátását és töltését. A készüléknek azonban bekapcsolva kell lennie.

A készülékhez csatlakoztatható Bluetooth-egységek (csak DNX5240/DDX5024/DDX5054/DDX54R)

- KCA-BT200

A készülékhez csatlakoztatható tévéevők

- KTC-D500E
- KTC-V301E
- KTC-V300E

A lejátszható lemezek listája

Lemeztípusok	Szabvány	Támogatás	Megjegyzés
DVD	DVD Videó	○	
	DVD Audio	×	
	DVD-R	○	MP3/WMA/AAC/JPEG/MPEG/DivX lejátszás
	DVD-RW	○	Többtartós/ Többmenetes/ (A lejátszás az engedélyezési állapotoktól függ)
	DVD+R	○	Kompatibilis a 8 cm-es (3 hüvelykes) lemezekkel
	DVD+RW	○	
	DVD-R DL (kettős rétegű)	○	Csak videó formátum.
	DVD+R DL (kétrétegű)	○	
	DVD-RAM	×	
	CD	Zenei CD	○
CD-ROM		○	MP3/WMA/AAC/JPEG/DivX lejátszás
CD-R		○	Többmenetes támogatva
CD-RW		○	Az adatcsomag-írás nincs támogatva.
DTS-CD		○	
Video CD (VCD)		○	
Super video CD		×	
Photo CD		×	
CD-EXTRA		△	Csak zenei CD menetek játszhatók le.
HDCD		△	A normál CD zene hangminősége
Egyebek	CCCD	×	
	Dualdisc	×	
	Super audio CD	△	Csak CD rétegek játszhatók le.

○ : A lejátszás lehetséges.

△ : A lejátszás részben lehetséges.

× : A lejátszás nem lehetséges.



- DRM támogatású tartalom vásárlásakor ellenőrizze a regisztrációs kódot a <DivX beállítás> alatt (60. oldal). A regisztrációs kód minden alkalommal változik, amikor megjelenített regisztrációs kóddal rendelkező fájlok lejátszása történik a másolásvédelem miatt.

A "DualDisc" használata

Amikor a készüléken "DualDisc" lejátszása történik, megkarcolódhat a lemez éppen nem lejátszott oldala a lemez behelyezésekor vagy kivételekor. Mivel a zenei CD felülete nem felel meg a CD szabványnak, nem lehetséges a lejátszás.

(A "DualDisc" olyan lemez, amelynek az egyik felülete szabványos DVD jeleket, a másik felülete pedig zenei CD jeleket tartalmaz.)

Az audiofájlokról

• Lejátszható audiofájlok

AAC-LC (.m4a), MP3 (.mp3), WMA (.wma)



- Ha normális CD-s és más lejátszási rendszerű zenét rögzítettek ugyanarra a lemezre, csak az első menetben rögzített lejátszási rendszer játszódik le.
- **Lejátszható lemezes adathordozók**
CD-R/RW/ROM, DVD±R/RW
- **Lejátszható lemezfájlformátumok**
ISO 9660 Level 1/2, Joliet, Romeo, Hosszú fájlnev.
- **Lejátszható USB-eszközök**
USB-háttértároló-osztály, iPod eszköz KCA-iP301V kábelrel
- **Lejátszható USB-eszköz fájlrendszere**
FAT16, FAT32

Bár az audiofájlok megfelelnek a fent felsorolt szabványoknak, lehet, hogy nem lehetséges a lejátszás az adathordozó vagy az eszköz típusa vagy állapota miatt.

• Az audiofájlok lejátszási sorrendje

A mappák/fájlok alábbi példában szereplő fastruktúrájában a fájlok lejátszása ① és ⑩ közötti sorrendben történik.

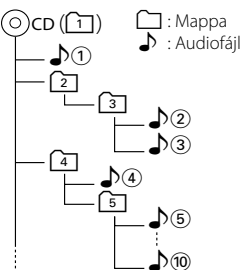

Az audiofájlokról a www.kenwood.com/audiofile/ címen található online útmutató nyújt tájékoztatást. Ebben az online útmutatóban a jelen útmutatóban nem szereplő részletes információk és megjegyzések találhatóak. Feltétlenül olvassa végig az online útmutatót is.

A videofájlokról

• Elfogadható videofájlok

MPEG1, MPEG2, DivX

• Kiterjesztések

mpg, mpeg, divx, div, avi

• Elfogadható adathordozók

CD-R/RW/ROM, DVD±R/RW, VCD, háttértároló osztályú USB-eszközök, iPod eszköz KCA-iP301V kábelrel

Az elfogadható lemezek, lemezformátumok, USB-eszköz-fájlrendszerek, fájl- és mappanevek és lejátszási sorrendek ugyanazok, mint az audiofájlok esetén.

Lásd: <Az audiofájlokról>.

A képfájlokról

• Elfogadható képfájlok

JPEG

• Kiterjesztések

jpg, jpeg

• Elfogadható adathordozók

CD-R/RW/ROM, DVD±R/RW, háttértároló osztályú USB-eszközök

Az elfogadható lemezek, lemezformátumok, USB-eszköz-fájlrendszerek, fájl- és mappanevek és lejátszási sorrendek ugyanazok, mint az audiofájlok esetén. Lásd: <Az audiofájlokról>.

Az USB-eszközökről

- Ebben az útmutatóban az "USB-eszköz" szót USB-csatlakozással rendelkező flash memóriákra és digitális audiol lejátszókra használjuk.
- Amikor a jelen készülékhez USB-eszköz csatlakozik, akkor az utóbbi feltölthető, amennyiben a jelen készülék áram alatt van.
- Az USB-eszközt olyan helyre telepítse, ahol nem fogja Önt akadályozni a gépjárművezetésben.
- Nem lehet USB-eszközt csatlakoztatni USB-elosztón és kártyaolvasón keresztül.
- Készségsen biztonsági másolatot az audiofájlokról, amelyeket ezen a készüléken használ. A fájlok törölhetőnek az USB-eszközt befolyásoló tényezőktől függően.
- Nem vállalunk kárpótlást semmilyen rongálódás miatt, amely a tárolt adatok törlésén kívül keletkezett.
- A jelen készülékhez nem jár USB-eszköz. Külön kell vásárolnia kereskedelmi forgalomban kapható USB-eszközt.
- Ha USB-eszközt csatlakoztat, a CA-U1EX (választható) használata ajánlott. Normális lejátszás nem garantálható, ha a kompatibilis kábelrel kívül más kábelt használ. 5 méternél nagyobb teljes hosszúságú kábel csatlakoztatása rendellenes lejátszást eredményezhet.

Régiókódok a világban

A DVD lejátszók az alábbi térképen látható régiókódokat kapják attól függően, hogy milyen országban vagy területen hozzák azokat forgalomba.

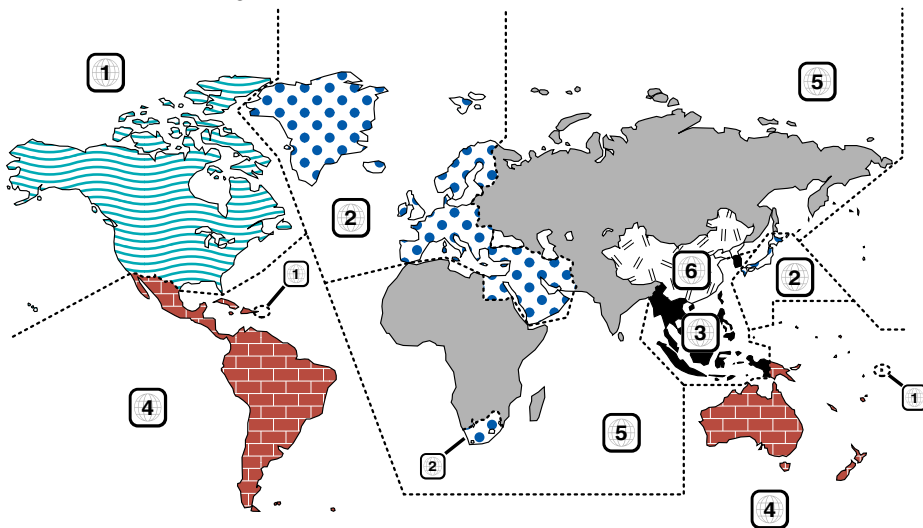

A DVD lemezek jelzései

Ábra	Leírás
	A régió száma. Az e jellel ellátott lemezek bármelyik DVD lejátszóval lejátszhatók.
	A rögzített hangsvókok nyelvének száma. Egy filmhez legfeljebb 8 különböző nyelvi hangfájlt lehet rögzíteni. Kiválaszthat egy kedvenc nyelvet.
	A rögzített feliratok nyelvének száma. Legfeljebb 32 nyelven lehet feliratot rögzíteni.
	Ha egy DVD lemez több kameraállásban rögzített jeleneteket tartalmaz, kiválaszthat egy kedvenc kameraállást.
	A képernyőn való megjelenítés típusa. A bal oldali jelzés azt jelenti, hogy a szélesvásznú (16:9 arányú) kép a képernyő alsó és felső részén fekete sávokkal jelenik meg a normál tévéképernyőn (letter box).

Szabályozási jelzések a használatnál kapcsolatban

Ezzel a DVD-vel a berendezés egyes funkciói, mint például a lejátszás, korlátozott lehet attól függően, hol játsszák le a DVD-t. Ebben az esetben a következő jelek jelennek meg a képernyőn. Bővebb tájékoztatás a lemez kézikönyvében található.



Korlátozott használati idejű lemezek

Ne hagyja a korlátozott használati idejű lemezeket a készülékben. Ha lejárt lemezt helyez be, nem biztos, hogy ki tudja venni a készülékből.

Alapvető működés

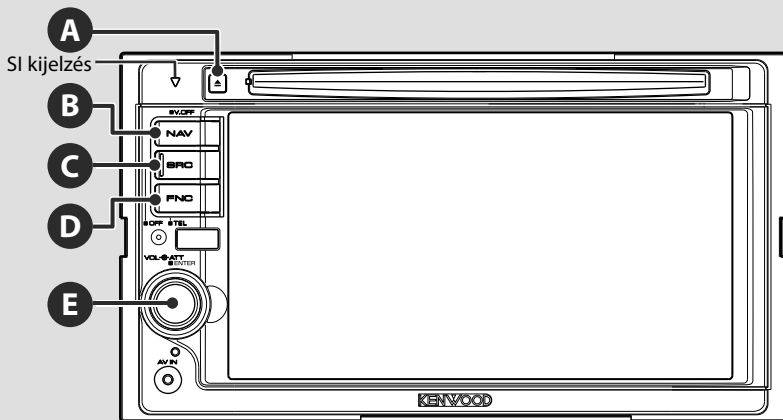

C

Az áramellátás be- és kikapcsolása

Nyomja le a gombot az áramellátás bekapcsolásához.

Amikor lenyomja a gombot, és nyomva tartja legalább 1 másodpercig, az áramellátás kikapcsolódik.

B

Átváltás a navigációs rendszerre

Nyomja le a gombot, ha át szeretné kapcsolni a kijelzőt a navigációs rendszer képernyőjére.

E

A hangerő beállítása

A hangerő beállítása a megfelelő irányba történő elforgatással lehetséges.

E

A hangerő csillapítása

Nyomja meg a hangerő csillapításához. Újbóli benyomása visszavonja a némítást.

USB-eszköz lejátszása

USB-eszköz csatlakoztatásakor automatikusan elindul a lejátszás.

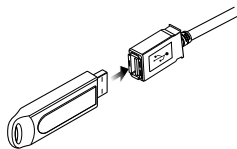

- Ha úgy választja ki az USB-forrást, hogy nincs csatlakoztatva USB-eszköz, a "No Device" (Nincs eszköz) üzenet jelenik meg.
- A lejátszás leállítása és újraindítása után a lejátszás attól a ponttól folytatódik, ahol a legutóbb abbamaradt. A lejátszás még akkor is a legutóbbi megállítási ponttól folytatódik, ha eltávolítja és újból csatlakoztatja az USB-eszközt kivéve, ha közben megváltozott az USB-eszköz tartalma.
- Ellenőrizze, hogy megfelelően van-e csatlakoztatva az USB-eszköz.

Az USB-eszköz eltávolítása

Nyomja le a  gombot az USB-vezérlő képernyőjén az USB készenléti üzemmódba való belépéshez, majd távolítsa el az USB-eszközt. Lásd: <USB-eszköz vezérlése> (34. oldal).



- Ha az USB készenléti üzemmódba való belépés előtt távolítja el az USB-eszközt, megsérülhetnek a rajta tárolt adatok.

C

Forrás kiválasztása

Nyomja meg a forráskiválasztási képernyő megjelenítéséhez. A forrás kiválasztásához érintse meg a forrás gombját.

Teljes forrás kiválasztása képernyő

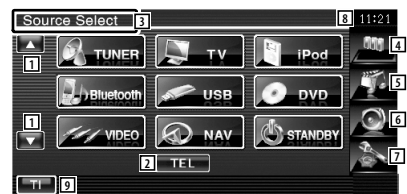

Kedvenc forrás kiválasztása képernyő



- 1 A forrás kijelző görgetése.
- 2 A Hands Free (Kihangosítás) képernyő megjelenítése. (45. oldal)
- 3 A gombok törléséhez tartsa legalább 2 másodpercig lenyomva. A gombok ismételt megjelenítéséhez érintse meg a képernyőt.



- A megjelenített forrás a csatlakoztatott eszköz típusától függ. Emellett nem nyomhatja meg az éppen kiválasztott forrás gombját.

Az alábbi gombok mindig megjelenítésre kerülnek a forráskiválasztási képernyőn és a forrásvezérlési képernyőn.

- 4 Forrás kiválasztása képernyő megjelenítése.
A gomb megnyomására a kijelző a Kedvenc forrás kiválasztása és a Teljes forrás kiválasztása képernyő között vált.
- 5 A Forrásvezérlés képernyő megjelenítése.
- 6 Az Audiovezérlés menü képernyő megjelenítése. (78. oldal)
- 7 A Beállítás menü képernyő megjelenítése. (56. oldal)
- 8 Az óra megjelenítése
- 9 A közlekedési információk funkció be- és kikapcsolása. (29. oldal)



- Csak DNX5240/DDX5024/DDX5054/DDX54R:
Ha a készülékhez nem csatlakozik Bluetooth-egység, akkor a [TEL] kijelzés nem látható.

- 10 A Teljes forrás kiválasztása képernyő megjelenítése.



- A gyakran használt források gombjainak a Favorite Source Select (Kedvenc forrás kiválasztása) képernyőn történő regisztrálására vonatkozóan lásd <A közvetlen forrásgombok beállítása> (65. oldal).

A

Lemez lejátszása

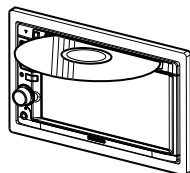

Amikor behelyez egy lemezt a lemezbetöltő nyílásba, elkezdődik a lemez lejátszása.

Ha videólemez lejátszása közben megjelenik egy menü, válassza ki a kívánt elemet.



- A támogatott lemezek és formátumok felsorolása <A lejátszható lemezek listája> (7. oldal) cím alatt található.

Lemez eltávolítása

Nyomja meg a [▲] (Kiadás) gombot.

Alapvető működés

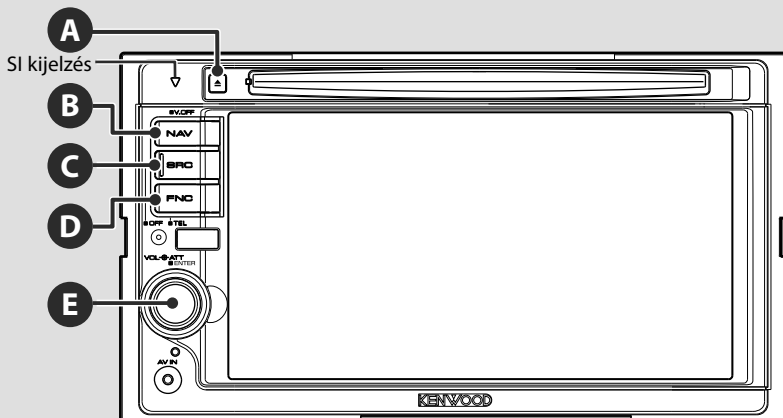

D

Váltás a Kihangosító vezérlése képernyőre

Nyomja le 1 másodpercnél hosszabb ideig a Kihangosító vezérlése képernyő megjelenítéséhez.

Nyomja le ismét 1 másodpercnél hosszabb ideig a normális kijelzésre való visszalépéshez.

B

A kijelzés kikapcsolása

Nyomja le 1 másodpercnél hosszabb ideig a kijelzés kikapcsolásához.

A normális kijelzésre való visszalépéshez nyomja meg a [NAV], az [SRC] vagy az [FNC] gombot, vagy érintse meg a képernyőt.



- A [NAV] gomb funkcióját lehet váltani tolatókamera-funkcióra. A [NAV] gomb funkciójának beállítására vonatkozóan lásd <A rendszer beállítása> (60. oldal).

Lejátszás külső lejátszóról

Csatlakoztasson külső lejátszót, például digitális audiolejátszót az AV IN bemenethez.

A külső lejátszó csatlakoztatásához a külön választható CA-C3AV kábel használata javasolt.

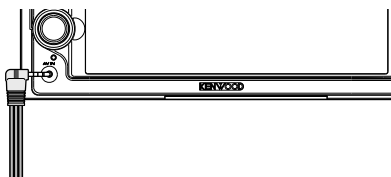

D

A funkcióképernyő váltása

A funkcióvezérlő képernyő a következő sorrendben változik a gomb minden egyes lenyomásakor.

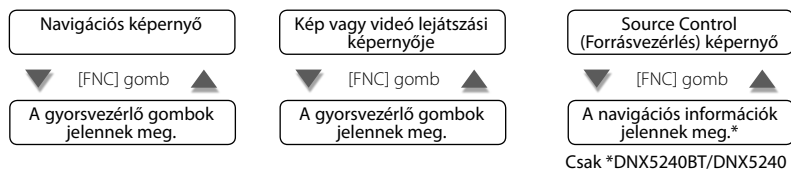

Navigációs képernyő



Gyorsvezérlő gomb

Kép vagy videó lejátszási képernyője



Gyorsvezérlő gomb



- A gyorsvezérlő gombok funkcióira vonatkozóan lásd <Egyéb források vezérlése a navigációs képernyő megjelenítése során> (15. oldal).

Forrásvezérlés képernyő



Navigációs információk
(csak DNX5240BT/DNX5240)



- A navigációs információk funkcióira vonatkozóan lásd <Más források képernyőjének megszakítása navigációs információk közzlése céljából> (14. oldal).

E

A lista görgetése és elem kiválasztása

Amikor egy forrásvezérlési képernyő listaképernyője látható, nyomja meg 1 másodpercnél hosszabb ideig a listavezérlési módba való belépéshez.

A lista görgetése a megfelelő irányba történő elforgatással lehetséges. Az elem kiválasztása a gomb megnyomásával lehetséges.

Nyomja le ismét 1 másodpercnél hosszabb ideig a hangerő-vezérlési módba való visszalépéshez.

Példa: A DVD MEDIA forrás listaképernyője



A navigáció vezérlése

A navigációs rendszer funkcióinak beállítása és vezérlése.

A navigációs rendszer használata

A navigációs rendszer képernyőjének megjelenítése, és a navigáció elérhetővé tétele.

1 A navigációs képernyő megjelenítése

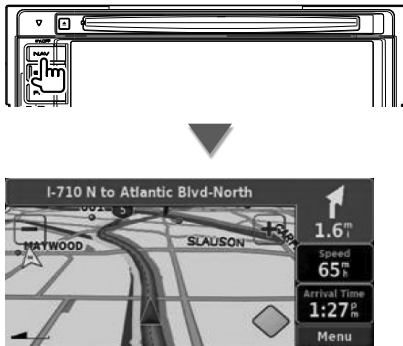

2 A navigációs rendszer működésének beállítása

Érintse meg a navigációs rendszer képernyőn megjelenő gombját. A navigációs rendszer használatáról a NAVIGÁCIÓS RENDSZER mellékelt KEZELÉSI UTASÍTÁS található bővebb tájékoztatás.



- A navigációs rendszer funkciói akkor jeleníthetők meg, ha semmi más nincs a képernyőn. Ha bármi más, például a gyorsvezérlő panel megjelenik rajta, először törölje azt.
- A DDX5024/DDX5054/DDX54R esetében külön választható navigációs rendszert kell csatlakoztatni. A csatlakoztatható navigációs egységekkel kapcsolatban lásd <A jelen készülékhez csatlakoztatható navigációs egységek> (7. oldal).

Más források képernyőjének megszakítása navigációs információk közléséből (csak DNX5240BT/DNX5240)

Más képernyők kijelzésének megszakítása, és információk, például tájékoztatósi pont megjelenítése.

Amikor valamelyik vezérlési képernyő látható:

A navigációval kapcsolatos információk jelennek meg a képernyő alján.



- 1 A navigációval kapcsolatos információk megjelenítése.
E terület megérintésekor a navigációs képernyő jelenik meg.

Egyéb források vezérlése a navigációs képernyő megjelenítése során

Lehetőség van a kiválasztott forrás vezérlésére a navigációs képernyő megjelenítése közben.

1 A gyorsvezérlő gombok megjelenítése



Amikor a "DVD" van kiválasztva:

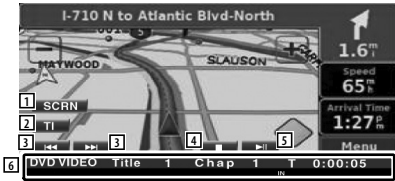

- 1 A Screen Control (Képernyővezérlés) képernyő megjelenítése.
Lásd: <Képernyővezérlés> (44. oldal).
- 2 A közlekedési információk funkció be- és kikapcsolása.
- 3 DVD lejátszása során :
Fejezet kiválasztása.
VCD lejátszása során :
Jelenet kiválasztása (ha a PBC be van kapcsolva) vagy a sáv kiválasztása (ha a PBC ki van kapcsolva).
CD lejátszása során :
Zene kiválasztása.
Audiofájl, videofájl vagy képfájl lejátszása során :
Fájl kiválasztása.
- 4 A lejátszás leállítása.
Amikor a legközelebbi lejátszáskor kétszer megnyomja, a lemez lejátszása az elejétől kezdődik. (Csak DVD lejátszása)
- 5 Lejátszás és megszakítás.
- 6 E terület megérintésekor a forrásvezérlési képernyő jelenik meg.

Amikor az "USB" vagy az "iPod" van kiválasztva:



- 7 iPod lejátszása során :
Zene vagy videó keresése.
USB lejátszása során :
Fájl kiválasztása.
- 8 Lejátszás és megszakítás.
- 9 E terület megérintésekor a forrásvezérlési képernyő jelenik meg.

Amikor a "TUNER" van kiválasztva:



- 10 Állomás behangolása.
- 11 A sáv váltása (AM vagy FM 1/2/3).
- 12 E terület megérintésekor a forrásvezérlési képernyő jelenik meg.

Amikor a "TV" van kiválasztva:



- 13 Csatorna kiválasztása.
A csatornahangolási sorrend megváltoztatásához használja a <Keresési üzemmód> (39. oldal).
- 14 Átváltás a TV1 és TV2 között.*1
- 15 Átváltás a keresési üzemmódra.*1
- 16 E terület megérintésekor a forrásvezérlési képernyő jelenik meg.

Amikor a "Bluetooth" van kiválasztva:



- 17 Fájl kiválasztása.
- 18 Lejátszás.
- 19 Szünet.
- 20 E terület megérintésekor a forrásvezérlési képernyő jelenik meg.



- A gyorsvezérlő gombok nem látszanak, amikor megérinti a képernyő középső részét.
- *1) Nem áll rendelkezésre a KTC-D500E külön választható digitális tévévevő esetében.

DVD/VCD lejátszása

A DVD/VCD lemezek különböző funkciókkal játszhatók le.



- A DVD/VCD megtekintésének alapvető módjára vonatkozóan lásd <Alapvető működés> (10. oldal).
- A művelet megkezdése előtt állítsa a távirányító üzemmódkapcsolóját "DVD" módba, lásd <A távirányító üzemmódkapcsolója> (82. oldal).

A lejátszási képernyő funkciói

Az alapfunkciók még a lejátszási képernyő megjelenítésekor is elérhetők.

1 Jelenítse meg a lejátszási képernyőt

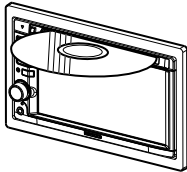

vagy



Nyomja meg a [DVD] gombot a "Source Select" (Forrás kiválasztása) képernyőn



DVD lejátszási képernyő

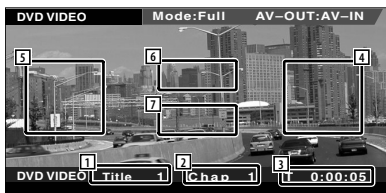

- 1 A cím számának kijelzése
- 2 A fejezet számának kijelzése
- 3 A lejátszási idő kijelzése

- 4 Hátralévő fejezetek keresési területe
A következő fejezet kiválasztása.
- 5 Korábbi fejezetek keresési területe
Az előző fejezet kiválasztása.
- 6 A DVD lemez menüvezérlő gombjainak területe
A lemezmenü vezérlőgombjainak megjelenítése (18. oldal).
- 7 Az információs kijelző gombjainak területe

VCD lejátszási képernyő

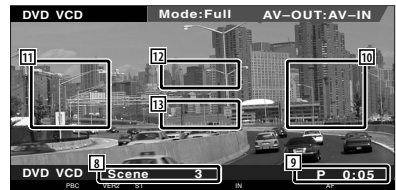

- 8 Jelenet/sáv számának kijelzése
- 9 A lejátszási idő kijelzése
- 10 Hátralévő jelenetek/sávok keresési területe
A következő jelenet kiválasztása (ha a PBC be van kapcsolva) vagy a következő sáv kiválasztása (ha a PBC ki van kapcsolva).
- 11 Korábbi jelenetek/sávok keresési területe
Az előző jelenet kiválasztása (ha a PBC be van kapcsolva) vagy a következő sáv kiválasztása (ha a PBC ki van kapcsolva).
- 12 A nagyításvezérlő gomb területe
A nagyításvezérlő gombok megjelenítése (20. oldal).
- 13 Az információs kijelző gombjainak területe



- Az információs kijelző körülbelül 5 másodperc elteltével törlődik. Az információk viszont automatikusan megjelennek, amikor frissülnek.

A gyorsvezérlő panel megjelenítésekor elérhető funkciók

Az alapl műveletek gombjainak megjelenítése a képernyőn.

1 A forrás lejátszása során nyomja meg az [FNC] gombot



- 1 Fejezet keresése (DVD lejátszása közben)
Fejezetek keresése.
Jelenet/sáv keresése (VCD lejátszása közben)
Jelenet kiválasztása (ha a PBC be van kapcsolva) vagy a sáv kiválasztása (ha a PBC ki van kapcsolva).
- 2 A lejátszás leállítása.
Amikor a legközelebbi lejátszáskor kétszer megnyomja, a lemez lejátszása az elejéről kezdődik.
- 3 Lejátszás és megszakítás.



- Amikor a navigációs képernyő látható, nyomja meg a [NAV] gombot a forrás lejátszása képernyőre váltsáshoz.
- A gyorsvezérlő panel nem látszik, amikor megérinti a monitor középső részét.

A vezérlő képernyő megjelenésekor elérhető funkciók

Váltás a forrásvezérlési képernyőre a különböző lejátszási funkciók használatához.

1 A forrás lejátszása során nyomja meg az [FNC] gombot



DVD lejátszásakor

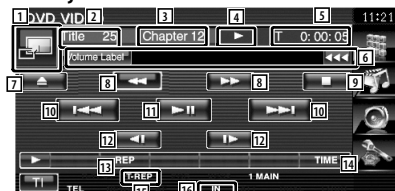

VCD lejátszásakor



- 1 Váltás a lejátszási képernyőre.
- 2 A cím számának megjelenítése (DVD lejátszása közben)
- 3 A fejezet/jelenet/sáv számának kijelzése
- 4 A lejátszási mód kijelzése
- 5 A lejátszási idő kijelzése
- 6 A kötetcímké kijelzése
Amikor a <<<< ikon látható, a szövegkijelzés görgetése ennek megnyomása révén lehetséges.

Következő oldal ►

- 7 Lemez kiadása.
- 8 Gyors előre- és hátralejtetés.
- 9 A lejátszás leállítása.
Amikor a legközelebbi lejátszáskor kétszer megnyomja, a lemez lejátszása az elejéről kezdődik.
- 10 Fejezet, jelenet vagy sáv kiválasztása.
Amikor a VCD lejátszása szünetel, a gomb megérintésével elindíthatja a képkockánkénti lejátszást.
- 11 Lejátszás és megszakítás.
- 12 Lassú előre- és hátralejtetés. (DVD lejátszása közben)
- 13 Az ismételt lejátszási műveletek közötti váltás a következő sorrendben.
DVD: Cím ismétlése, fejezet ismétlése, ismétlés kikapcsolása.
VCD: Sáv ismétlése, ismétlés kikapcsolása (Akkor elérhető, ha a PBC ki van kapcsolva)
- 14 A lejátszási idő megjelenítései közötti váltás a következő sorrendben.
DVD: Fejezet, cím, hátralévő címek
VCD: Sáv, lemez, hátralévő lemezek (csak akkor érvényes, ha a PBC funkció ki van kapcsolva)
- 15 Funkciókijelző
- 16 Lemez behelyezésekor jelenik meg.
- 17 A VCD PBC funkciójának be- és kikapcsolása. (csak VCD 2.0-ás verzió használata esetén)
- 18 Akkor látható, amikor a PBC be van kapcsolva.
- 19 A VCD verziószámának kijelzője

A DVD lemez menüje

Opció kiválasztása a DVD lemez menüjéről.

1 A Disc Menu Control (Lemezmenü vezérlése) képernyő megjelenítése

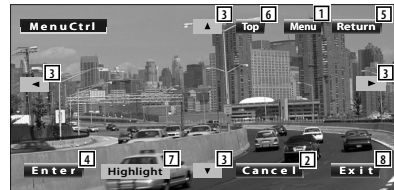
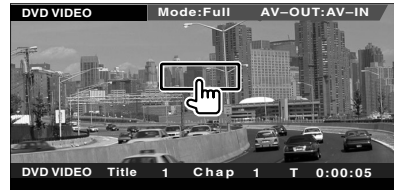

- 1 A menü előhívása.
- 2 Visszalépés a Disc Menu (Lemezmenü) képernyőre.
- 3 Menüopció kiválasztása.
- 4 A kiválasztott menüopció tárolása.
- 5 Visszalépés az előző menüképernyőre.
- 6 A főmenü megjelenítése.
- 7 A kiemelés vezérlése.
- 8 A lemezmenü vezérlésének törlése.

A kiemelés vezérlése

Kiválaszthat egy fejezetet és egy címet a DVD Menu (DVD menü) képernyőjében. A képernyő megérintésekor kiválaszthatja a DVD menüt.



- A Highlight Control (Kiemelés vezérlése) érvénytelenítéséhez nyomja meg az [FNC] gombot.

2 Válassza ki a lemezmenü opciókat

Lemez menü



- 9 A menüvezérlés előhívása.
- 10 A kép látószögének átváltása. (csak program lejátszása közben)
- 11 A felirat nyelvének váltása. (csak program lejátszása közben)
- 12 A hangszóró nyelvének váltása. (csak program lejátszása közben)
- 13 A Zoom Control (Nagyításvezérlés) képernyő megjelenítése.
- 14 A lemezmenü vezérlésének törlése.

Nagyításvezérlés



- 15 Minden egyes megérintése megváltoztatja a nagyítási arányt 4 szinten (2-szeres, 3-szoros, 4-szere és kikapcsolva).
- 16 A képernyő görgetése az érintés irányában.
- 17 Visszalépés a Disc Menu Control (Lemezmenü vezérlése) képernyőre.
- 18 A lemezmenü vezérlésének törlése.

VCD nagyításvezérlés

Nagyított VCD képernyő megjelenítése.

1 Jelenítse meg a Zoom Control (Nagyításvezérlés) képernyőt

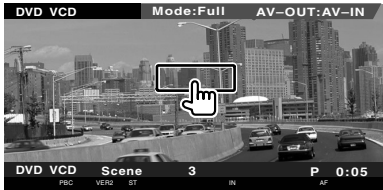

- 1 Miden egyes megérintése megváltoztatja a nagyítási arányt 2 szinten (2-szeres vagy kikapcsolva).
- 2 A képernyő görgetése az érintés irányában.
- 3 A nagyításvezérlő gomb törlése.

Zenei lemezek és audiofájlok hallgatása

Lehetősége van különféle vezérlő képernyők előhívására CD/audiofájl lejátszása során.



- A zenei lemez/audiofájl lejátszásának alapvető módjára vonatkozóan lásd <Alapvető működés> (10. oldal).
- A lejátszható lemezekre vonatkozóan lásd <A lejátszható lemezek listája> (7. oldal).
- A lejátszható fájlokra vonatkozóan lásd <Az audiofájlokról> (8. oldal).

A vezérlő képernyő megjelenésekor elérhető funkciók

Váltás a forrásvezérlési képernyőre a különböző lejátszási funkciók használatához.

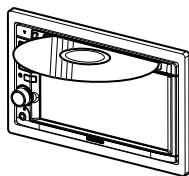

vagy



Nyomja meg a [DVD] gombot a "Source Select" (Forrás kiválasztása) képernyőn



CD lejátszása közben

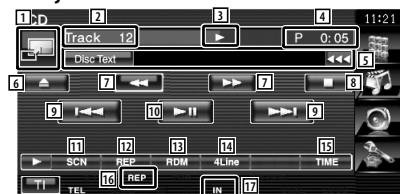

- 1 Átváltás a tapétára.
- 2 A sáv (zeneszám) számának megjelenítése
- 3 A lejátszási mód kijelzése
- 4 A lejátszási idő kijelzése

- 5 Zenei információk megjelenítése
A lemezszöveg vagy sávszöveg kiválasztása. Amikor a ikon látható, a szövegkijelzés görgetése ennek megnyomása révén lehetséges.
- 6 Lemez kiadása.
- 7 Gyors előre- és hátraléptetés.
- 8 A beépített lemezolvasóval való lejátszás leállítása. Amikor a legközelebbi lejátszáskor kétszer megnyomja, a lemez lejátszása az elejétől kezdődik.
- 9 Sáv kiválasztása.
- 10 Lejátszás és megszakítás.
- 11 A bemutató lejátszás elindítása vagy leállítása (az egyes zeneszámok elejének lejátszása egymás után).
- 12 Ismételt lejátszás (az aktuális sáv esetében).
- 13 A véletlenszerű lejátszás elindítása és leállítása (a zeneszámok lejátszása véletlen sorrendben).
- 14 Az információs kijelzőn megjelenő sorok számának váltása.
- 15 A lejátszási idő váltása a következő sorrendben sáv, lemez és a lemezből hátralévő idő.
- 16 Funkciókijelző
- 17 Lemez behelyezésekor jelenik meg.

Következő oldal ►

Audiófájl lejátszása közben



- 18 Váltás a lejátszási képernyőre. Amennyiben nincs lejátszási képernyő, a tapéta látható.
- 19 A mappa és fájl számának kijelzése
- 20 A lejátszási mód kijelzése
- 21 A lejátszási idő kijelzése
- 22 Zenei információk megjelenítése
A mappanév, fájlnev, cím, előadó neve és album neve kiválasztása.
Amikor a ikon látható, a szövegkijelzés gőrgetése ennek megnyomása révén lehetséges.
- 23 Lemez kiadása.
- 24 Gyors előre- és hátraléptetés.
(JPEG lejátszásakor nem működik.)
- 25 A lejátszás leállítása.
Amikor legközelebb kétszer megnyomja, a lemez lejátszása az elejéről kezdődik.
- 26 Fájl kiválasztása.
- 27 Lejátszás és megszakítás.
- 28 Mappa kiválasztása.
- 29 Átkapcsolás a gombok megjelenítésére.
- 30 A bemutató lejátszás elindítása vagy leállítása (az egyes zenei vagy adatfájlok elejének lejátszása egymás után).
- 31 Ismételt lejátszás (a beállított fájlok vagy adatok).
- 32 A véletlenszerű lejátszás indítása és leállítása (az aktuális mappa fájljainak véletlenszerű lejátszása).

- 33 Az információs kijelzőn megjelenő sorok számának váltása.
- 34 Funkciókijelző
- 35 MUSIC (Zene), MOVIE (Moti) vagy PICTURE (Kép) kijelzés
- 36 Lemez behelyezésekor jelenik meg.
- 37 Az aktuális mappa zeneszámainak vagy adatfájljainak ismételt lejátszása.
- 38 A képek megjelenítése egymás után az éppen lejátszás alatt álló mappában.
Ha az éppen lejátszás alatt álló mappában egyetlen kép sincs, akkor a kezdő háttér látható.
A kép megjelenítési idejének beállítására vonatkozó tudnivalókat lásd <A rendszer beállítása> (60. oldal).
- 39 A mappák és audiófájlok egy fastruktúrában kereshetők.
- 40 Az éppen lejátszás alatt álló audiófájl zenei információinak (úgy mint címke és tartalomra vonatkozó tulajdonságok) megjelenítése.

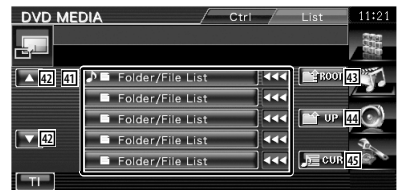

- 41 Mappák és audiófájlok kilistázása
Érintésre megnyílik a mappa, és lejátszódik az audiófájl.
Amikor a ikon látható, a szövegkijelzés gőrgetése ennek megnyomása révén lehetséges.
- 42 A lista gőrgetése.
- 43 A fastruktúra tetejére lépés.
- 44 Felfelé lépés a fastruktúrában.
- 45 Az éppen lejátszott fájl megjelenítése.

Videofájl/kép megtekintése

Videofájlok (MPEG 1, MPEG 2 és DivX fájlok) és képfájlok (JPEG fájl) lejátszásakor különböző vezérlő képernyők jelennek meg.

A lejátszási képernyő közben elérhető funkciók

Az alapfunkciók még a lejátszási képernyő megjelenítésekor is elérhetők.

1 Jelenítse meg a lejátszási képernyőt

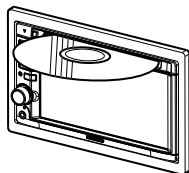

vagy



Nyomja meg a [DVD] gombot a "Source Select" (Forrás kiválasztása) képernyőn

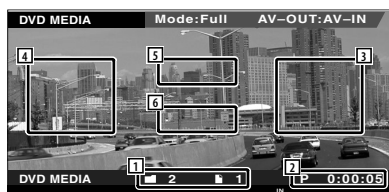

- 1 A mappa/fájl nevének kijelzése
- 2 A lejátszási idő kijelzése
- 3 Hátralévő fájlok keresési területe
A következő fájl kiválasztása.

- 4 Korábbi fájlok keresési területe
Az előző fájl kiválasztása.
- 5 JPEG: Képvézelő gomb területe (25. oldal)
DivX: Sub = Ki, Audio 1/1
MPEG: Arra a képernyőre vált, amelyen ki lehet választani a felirat és a beszédhang nyelvét.
- 6 Az információs kijelző gombjainak területe



- Az információs kijelző körülbelül 5 másodperc elteltével törlődik. Az információk viszont automatikusan megjelennek, amikor frissülnek.

A gyorsvezérlő panel megjelenítésekor elérhető funkciók

Az alapl műveletek gombjainak megjelenítése a képernyőn.

1 A forrás lejátszása során nyomja meg az [FNC] gombot

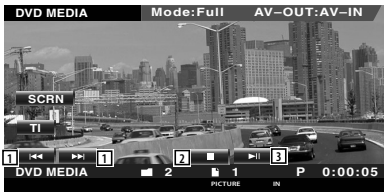

- 1 Fájlv kiválasztása.
- 2 A lejátszás leállítása.
- 3 Lejátszás és megszakítás.



- Amikor a navigációs képernyő látható, nyomja meg a [NAV] gombot a forrás lejátszása képernyőre váltáshoz.
- A gyorsvezérlő panel nem látszik, amikor megérinti a monitor középső részét.

A vezérlő képernyő megjelenésekor elérhető funkciók

Váltás a forrásvezérlési képernyőre a különböző lejátszási funkciók használatához.

1 A forrás lejátszása során nyomja meg az [FNC] gombot

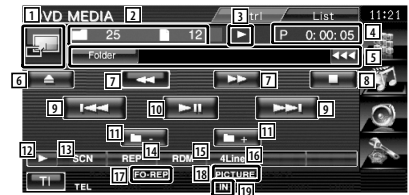

- 1 Váltás a lejátszási képernyőre.
- 2 A mappa és fájl számának kijelzése
- 3 A lejátszási mód kijelzése
- 4 A lejátszási idő kijelzése

- 5 A videó/kép információinak megjelenítése
A mappa név, fájl név, cím, előadó neve és album neve kiválasztása.
Amikor a  ikon látható, a szövegkijelzés görgetése ennek megnyomása révén lehetséges.
- 6 Lemez kiadása.
- 7 Gyors előre- és hátraléptetés.
(JPEG lejátszásakor nem működik.)
- 8 A lejátszás leállítása.
Amikor legközelebb kétszer megnyomja, a lemez lejátszása az elejéről kezdődik.
- 9 Fájl kiválasztása.
- 10 Lejátszás és megszakítás.
- 11 Mappa kiválasztása.
- 12 Átkapcsolás a gombok megjelenítésére.
- 13 A bemutató lejátszás elindítása vagy leállítása (az egyes zenei vagy adatfájlok elejének lejátszása egymás után).
- 14 Ismételt lejátszás (a beállított fájlok vagy adatok).
- 15 A véletlenszerű lejátszás indítása és leállítása (az aktuális mappa fájljainak véletlenszerű lejátszása).
- 16 Az információk kijelzőn megjelenő sorok számának váltása.
- 17 Funkciókijelző
- 18 PICTURE (Kép), MOVIE (Mozi) vagy MUSIC (Zene) kijelzés
- 19 Lemez behelyezésekor jelenik meg.
- 20 Az aktuális mappa fájljának véletlenszerű lejátszása.
- 21 A képek megjelenítése egymás után az éppen lejátszás alatt álló mappában.
Ha az éppen lejátszás alatt álló mappában egyetlen kép sincs, akkor a kezdő háttér látható.
A kép megjelenítési idejének beállítására vonatkozó tudnivalókat lásd <A rendszer beállítása> (60. oldal).
- 22 A mappák és a fájlok egy fastruktúrában kereshetők.
- 23 Az éppen lejátszás alatt álló fájlra vonatkozó adatok megjelenítése.

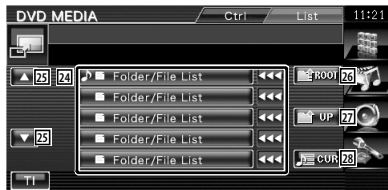

- 24 Mappák és videofájlok/képfájlok kilistázása. Érintésre megnyílik a mappa, és megjelennek a videofájlok/képfájlok.
- 25 A lista görgetése.
- 26 A fastruktúra tetejére lépés.
- 27 Felfelé lépés a fastruktúrában.
- 28 Az éppen lejátszott fájl megjelenítése.

Képzvezérlés

A videokijelző beállítása.

1 A képbeállítás indítása

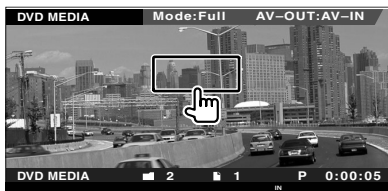

2 A videó kijelzésének indítása



- 1 A kép vízszintes megfordítása.
- 2 Elforgatás az óramutató járásával ellentétes irányban.
- 3 Elforgatás az óramutató járásával egyező irányban.
- 4 A képzvezérlés befejezése.

Rádióforrás üzemmódban különböző vezérlő képernyők jelennek meg.



- A vevő gomb működtetésének alapvető módjára vonatkozóan lásd <Alapvető működés> (10. oldal).
- A művelet megkezdése előtt állítsa a távirányító üzemmódkapcsolóját "AUD" módba, lásd <A távirányító üzemmódkapcsolója> (82. oldal).

A vezérlő képernyő megjelenésekor elérhető funkciók

Váltás a forrásvezérlési képernyőre a különböző funkciók használatához.



Nyomja meg a [TUNER] gombot a "Source Select" (Forrás kiválasztása) képernyőn



- 1 Frekvenciasáv kijelzése
- 2 Előre beállított szám
- 3 Frekvencia kijelzése

- 4 A rádióállomás adatainak kijelzése.
A program nevének, címének, az előadó nevének, címének, az előadó nevének, az állomás nevének, a kategória 1./2. nevének vagy a rádiószöveg kiválasztása.
- 5 Átváltás az FM1/2/3 sávra.
- 6 Átváltás az AM sávra.
- 7 Állomás behangolása.
A frekvenciaváltás megváltoztatásához használja a <Keresési üzemmód> (27. oldal).
- 8 Átkapcsolás a gombok megjelenítésére.
- 9 Monó vételi mód kiválasztása. (Csak FM műsor vételkor)
- 10 Az automatikus memória üzemmód kiválasztása.
(Lásd: <Automatikus memória>, 28. oldal)
- 11 Átváltás a keresési üzemmódra.
(Lásd: <Keresési üzemmód>, 27. oldal)
- 12 Az információs kijelzőn megjelenő sorok számának váltása.
- 13 A helyi keresési funkció be- és kikapcsolása.
- 14 A közlekedési információk funkció be- és kikapcsolása.
Lásd: <Közlekedési információk> (29. oldal).
- 15 Amikor megjelennek a **P1** – **P6** gombok, előhívhatja a memóriában tárolt állomásokat.
A sugárzó állomások tárolására vonatkozóan lásd <Automatikus memória> (28. oldal) vagy <Manuális memória> (28. oldal).
- 16 Állomás keresése programtípus szerint.
Lásd: <Programtípus keresése> (30. oldal).
- 17 Memorizált állomások kiltisztázása és kiválasztása.
- 18 A Radio Text (rádiószöveg) képernyő megjelenítése. Lásd: <Rádiószöveg> (29. oldal).



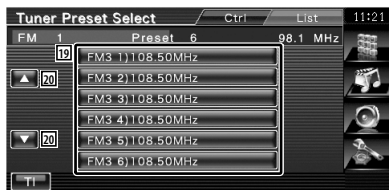

- 19 Megjelennek a memóriában tárolt állomások. Érintse meg a behangoláshoz.
- 20 A lista görgetése.

Keresési üzemmód

Állomás kiválasztásának beállítása.



A gomb minden lenyomásakor az üzemmód az alábbi sorrendben változik.

Kijelzés	Beállítás
"AUTO1"	A jól vehető állomások automatikus behangolása.
"AUTO2"	Az állomások egymás utáni tárolása a memóriában.
"MANU"	Manuális átváltás a következő frekvenciára.

Automatikus memória

A jól vehető állomások automatikus tárolása a memóriában.

1 Válasszon ki egy sávot, amelyet tárolni kíván a memóriában





2 Válassza ki az automatikus memória üzemmódot

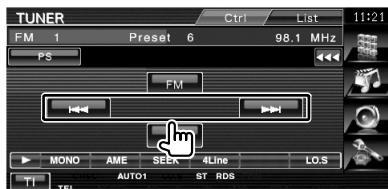

3 Az automatikus memória indítása



Érintse meg a  vagy a  gombot. Az automatikus memória befejeződik 6 állomás tárolásakor vagy az összes állomás behangolásakor.



- A működés automatikusan befejeződik, ha 10 másodpercen belül nem hajt végre semmiféle műveletet.

Manuális memória

Az aktuálisan fogadott állomás tárolása a memóriában.

1 Válasszon ki egy állomást, amelyet tárolni kíván a memóriában

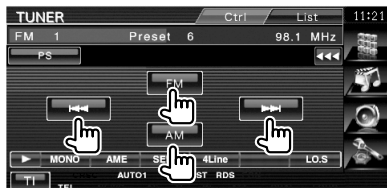

2 Tárolja a memóriában

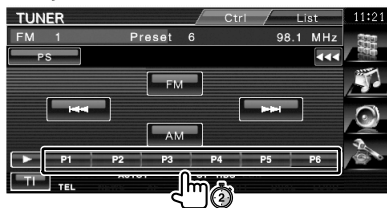

Érintse meg folyamatosan, amíg meg nem jelenik a memória száma.





Rádiószöveg

Megjelenítheti a rádiószöveget. (Csak FM műsor vételkor)

1 Válasszon ki egy állomást

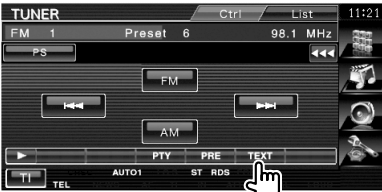
2 Jelenítse meg a rádiószöveget



- 1 Kiválasztja a program nevét, a címet és az előadó nevét, az állomás nevét a bővített rádiószöveget vagy a rádiószöveget a szöveges kijelző esetében. Amikor a  ikon látható, a szövegkijelzés görgetése ennek megnyomása révén lehetséges.
- 2 A szöveges kijelző görgetése.

Közlekedési információk

Amikor elkezdődnek a közlekedési hírek, bármelyik forrás a közlekedési hírekre vált, és az automatikusan megjelenik.

1 A Traffic information (Közlekedési információk) mód beállítása

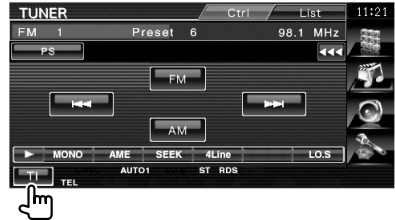

Amikor elkezdődnek a közlekedési hírek...

Automatikusan megjelenik a Traffic Information (Közlekedési információk) képernyő.

Traffic Information (Közlekedési információk) képernyő



- A Traffic Information (közlekedési információk) funkciónak bekapcsolva kell lennie ahhoz, hogy automatikusan megjelenjen a Traffic Information (Közlekedési információk) képernyő.
- A közlekedési információk vételkor a készülék automatikusan megjegyzi a beállított hangerőt, és legközelebb ezen az automatikusan megjegyzett hangerőn vált át a közlekedési információkra.

Programtípus keresése

Egy program akkor hangolódik be, ha beállította a program típusát. (Csak FM műsor vételek)

1 Programtípus üzemmód beírása



2 Válasszon egy programtípust

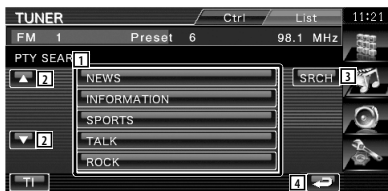

- 1 Megjelenik a programtípus. Érintse meg a programtípus kiválasztásához.
- 2 A programtípus listájának görgetése.
- 3 Programtípus keresése.
A programtípus kiválasztásakor jelenik meg.
- 4 Visszalépés az előző képernyőre.

3 A kiválasztott programtípust sugárzó állomás keresése



iPod vezérlése

iPodja vezérléséhez és a rajta lévő zeneszámok meghallgatásához egyszerűen csatlakoztasson egy iPodot a jelen készülékhez egy KCA-iP301V (külön választható tartozék) segítségével. Csatlakoztatott iPod videón meg is jeleníthető a készüléken tárolt videó tartalom.

iPod csatlakoztatása

Csatlakoztasson egy iPodot a készülékhez.

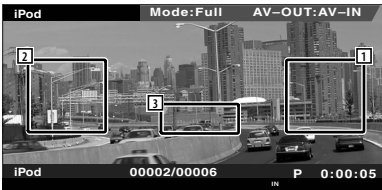
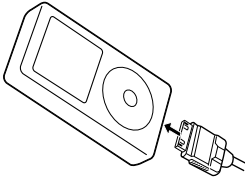

- 1 Zene/vidéo előrefelé keresési területe
A következő zeneszám/vidéo kiválasztása.
- 2 Zene/vidéo hátrafelé keresési területe
Az előző zeneszám/vidéo kiválasztása.
- 3 Az információs kijelző gombjainak területe
Az információ 5 másodpercig jelenik meg.



- iPod csatlakoztatása előtt távolítsa el az összes tartozékot, például fejhallgatót. Nem biztos, hogy képes lesz vezérelni az iPodot, ha tartozékokkal együtt csatlakoztatja.
- Amikor csatlakoztat egy iPodot a készülékhez, a lejátszás azzal a zeneszámmal kezdődik, amely félbemaradt az iPodon (folytatás funkció).
- Ha az iPod csatlakoztatása után elindítja a lejátszást, akkor az iPod által lejátszott zene kerül lejátszásra. Ekkor a "RESUMING" (Folytatás) felirat jelenik meg a kijelzőn, anélkül, hogy a mappanév stb. megjelenne. A böngészési tétel megváltoztatásakor megjelenik a helyes cím stb.
- Amikor a jelen készülékhez iPod csatlakozik, a "KENWOOD" vagy a "✓" felirat jelenik meg az iPod kijelzőjén, jelezve, hogy az iPod nem működtethető.
- Ha a lejátszott zeneszám nem videó, a videoképernyőn a "No iPod Video Signal" (Nincs iPod videojel) üzenet jelenik meg.

A gyorsvezérlő panel megjelenítések elérhető funkciók

Az alpműveletek gombjainak megjelenítése a képernyőn.

- 1 A forrás lejátszása során nyomja meg az [FNC] gombot



- 1 Zene/vidéo keresése.
- 2 Lejátszás és megszakítás.



- Amikor a navigációs képernyő látható, nyomja meg a [NAV] gombot a forrás lejátszása képernyőre váltáshoz.
- A gyorsvezérlő panel nem látszik, amikor megérinti a monitor középső részét.

A vezérlő képernyő megjelenésekor elérhető funkciók

Váltás a forrásvezérlési képernyőre a különböző lejátszási funkciók használatához.

Videó vagy kép lejátszása során nyomja meg az [FNC] gombot.



vagy



Nyomja meg az [iPod] gombot a "Source Select" (Forrás kiválasztása) képernyőn

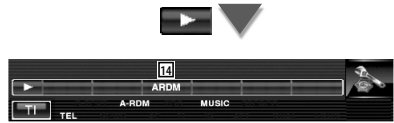



- 1 Kép
Váltás a lejátszási képernyőre. Amennyiben nincs lejátszási képernyő, a tapéta látható.
- 2 Az iPod készülékben tárolt zeneszámok teljes száma és a zeneszámok számának kijelzője
- 3 A lejátszási mód kijelzése
- 4 A lejátszási idő kijelzése
- 5 A zene/videó adatainak megjelenítése
A cím, az előadó neve, az album neve és az iPod neve kiválasztása.
Amikor a [FNC] ikon látható, a szövegkijelzés görgetése ennek megnyomása révén lehetséges.
- 6 Gyors előre- és hátraléptetés.
- 7 Zene/videó kiválasztása.
- 8 Lejátszás és megszakítás.
- 9 Átkapcsolás a gombok megjelenítésére.
- 10 A bemutató lejátszás elindítása vagy leállítása (az egyes zenei vagy videofájlok elejének lejátszása egymás után).
- 11 Ismételt lejátszás (a beállított fájlok vagy adatok).
- 12 A véletlenszerű lejátszás indítása vagy leállítása.*
- 13 MUSIC (Zene) vagy VIDEO (Videó) kijelzés
- 14 Az album véletlenszerű lejátszásának indítása vagy leállítása (az aktuális album véletlenszerű lejátszása).*
- 15 A zenekategóriák listájának megjelenítése.
- 16 A videokategóriák listájának megjelenítése.
- 17 Az előző zene-/videolista képernyőjének megjelenítése.
- 18 Az éppen játszott zene/videó információs képernyőjének megjelenítése.



* Videó lejátszása közben nem elérhető.





- 19 Kilistázódnak a kategóriák és a zeneszámok. Érintse meg egy kategória nevét, ha alsóbb színt szeretne lépni. Ha megjelenik a zeneszám címe, a megérintésével játszható le. Amikor a  ikon látható, a szövegkijelzés görgetése ennek megnyomása révén lehetséges. Amikor a  ikon látható, az aktuális kategóriába tartozó összes zene lejátszható a gomb megnyomásával.
- 20 A listaoldal váltása.
- 21 Visszalépés az előző kategóriára.
- 22 A legfelső kategóriára lépés.
- 23 Az éppen lejátszott kategória megjelenítése.

USB-eszköz vezérlése

Az USB-eszköz vezérléséhez és a rajta lévő zeneszámok meghallgatásához egyszerűen csatlakoztassa azt a készülék USB-aljzatába.



- Az USB-eszköz csatlakoztatására vonatkozóan lásd <Alapvető működés> (10. oldal).

A gyorsvezérlő panel megjelenítésekor elérhető funkciók

Az alpműveletek gombjainak megjelenítése a képernyőn.

1 A forrás lejátszása során nyomja meg az [FNC] gombot



- 1 Fájl kiválasztása.
- 2 Lejátszás és megszakítás.



- A gyorsvezérlő panel nem látszik, amikor megérinti a monitor középső részét.

A vezérlő képernyő megjelenésekor elérhető funkciók

Váltás a forrásvezérlési képernyőre a különböző lejátszási funkciók használatához.

Videó vagy kép lejátszása során nyomja meg az [FNC] gombot.



vagy



Nyomja meg az [USB] gombot a "Source Select" (Forrás kiválasztása) képernyőn



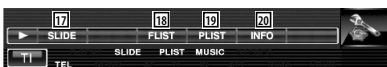

- 1 Kép
Váltás a lejátszási képernyőre. Amennyiben nincs lejátszási képernyő, a tapéta látható.
- 2 A sáv számának kijelzése
- 3 A lejátszási mód kijelzése
- 4 A lejátszási idő kijelzése
- 5 Zenei információk megjelenítése
A mappa név, fájl név, cím, előadó neve és album neve kiválasztása.
Amikor a ikon látható, a szövegkijelzés görgetése ennek megnyomása révén lehetséges.
- 6 Az USB-eszköz eltávolítása.
Ha a "No Device" (Nincs eszköz) üzenet jelenik meg, az USB-eszköz biztonságosan eltávolítható.
Ha szeretné újra lejátszani, amíg az USB-eszköz csatlakoztatva van, nyomja le még egyszer.
- 7 Mappa kiválasztása. (Csak mappakiválasztás üzemmódban)*
- 8 Fájl kiválasztása.
- 9 Lejátszás és megszakítás.
- 10 Átkapcsolás a gombok megjelenítésére.
- 11 A bemutató lejátszás elindítása vagy leállítása (az egyes zeneszámok elejének lejátszása egymás után).
- 12 Ismételt lejátszás (az aktuális zeneszám).
- 13 A véletlenszerű lejátszás elindítása és leállítása (a zeneszámok lejátszása véletlen sorrendben).*

- 14 Az információs kijelzőn megjelenő sorok számának váltása.
- 15 MUSIC (Zene), MOVIE (Moti) vagy PICTURE (Kép) kijelzés
- 16 Az aktuális mappa zeneszámainak vagy adatfájljainak ismételt lejátszása. (Csak mappakiválasztás üzemmódban)
- 17 A képek megjelenítése egymás után az éppen lejátszás alatt álló mappában.
Ha az éppen lejátszás alatt álló mappában egyetlen kép sincs, akkor a kezdő háttér látható.
A kép megjelenítési idejének beállítására vonatkozó tudnivalókat lásd <A rendszer beállítása> (60. oldal).
- 18 A mappalista megjelenítése. Lásd: <Mappakiválasztás> (36. oldal).
- 19 A kategória listájának megjelenítése.
- 20 Megjeleníti az éppen lejátszott zeneszám információs képernyőjét.



* Lejátszási lista üzemmódban nem érhető el.



A fenti megjelenített kép a mappalista kijelzése is lehet. Lásd: <Mappakiválasztás> (36. oldal).

- 21 Átváltás a kategória alsóbb szintjére.
Ha a fájl látható, akkor a zene ennek a megérintésével játszható le.
- 22 A lista görgetése.
- 23 A kiválasztott kategóriába tartozó összes zene kilistázása.
- 24 A kategória felsőbb szintjére lépés.
- 25 A legfelső kategóriára lépés.
- 26 Az éppen lejátszott kategória megjelenítése. (Csak kategória üzemmódban)

Mappakiválasztás

Az USB-eszközön tárolt mappák és audiofájlok keresése a fastruktúrában.

1 Mappa kiválasztásának indítása



2 Válasszon egy zeneszámot



- 1 Listamappák és audiofájlok
Érintésre megnyílik a mappa, és lejátszódik az audiofájl.
- 2 A lista görgetése.
- 3 A fastruktúra tetejére lépés.
- 4 Felfelé lépés a fastruktúrában.
- 5 A lista legfelső oldalára lép.
- 6 Az éppen lejátszott fájl megjelenítése.

Tévézés

Tévéforrás üzemmódban különböző vezérlő képernyők jelennek meg. A tévé csak csatlakoztatott opcionális tévévevővel használható.

A TV képernyő közben elérhető funkció

Az alapfunkciók még a TV képernyő megjelenítésekor is elérhetők.

1 Jelenítse meg a TV képernyőt



Nyomja meg a [TV] gombot a "Source Select" (Forrás kiválasztása) képernyőn

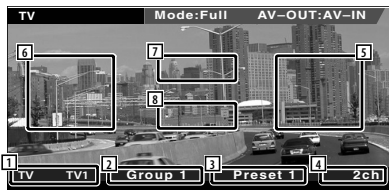

- 1 A TV-sáv számának kijelzése
- 2 TV területcsoport megjelenítése. Lásd: <A TV beállítása> (72. oldal).
- 3 A memóriahely számának kijelzése
- 4 A csatorna számának kijelzése
- 5 Csatorna felfelé terület
A csatorna növelése.
- 6 Csatorna lefelé terület
A csatorna csökkentése.
- 7 Sáv váltási terület
Átváltás a TV1 és TV2 között.
- 8 Az információs kijelző gombjainak területe



- Az információs kijelző körülbelül 5 másodperc elteltével törlődik. Az információk viszont automatikusan megjelennek, amikor frissülnek.

A gyorsvezérlő panel megjelenítések elérhető funkciói

Az alpműveletek gombjainak megjelenítése a képernyőn.

1 A forrás lejátszása során nyomja meg az [FNC] gombot



- 1 Csatorna kiválasztása.
A csatornahangolási sorrend megváltoztatásához használja a <Keresési üzemmód> (39. oldal).
- 2 Átváltás a TV1 és TV2 között.*1
- 3 Átváltás a keresési üzemmódra.*1



- Amikor a navigációs képernyő látható, nyomja meg a [NAV] gombot a forrás lejátszása képernyőre váltáshoz.
- A gyorsvezérlő panel nem látszik, amikor megérinti a monitor középső részét.
- *1 Nem áll rendelkezésre a KTC-D500E külön választható digitális tévévevő esetében.

A vezérlő képernyő megjelenésekor elérhető funkciók

Váltás a forrásvezérlési képernyőre a különböző funkciók használatához.

1 A forrás lejátszása során nyomja meg az [FNC] gombot

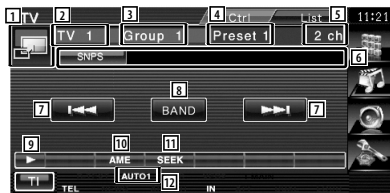

- 1 Váltás a TV képernyőre.
- 2 Frekvenciájának kijelzése
- 3 TV területcsoport megjelenítése
Lásd: <A TV beállítása> (72. oldal).
- 4 A memóriahely számának kijelzése
- 5 A csatorna kijelzése

- 6 A csatorna adatainak kijelzése
- 7 Válasszon ki egy csatornát.
A csatornahangolási sorrend megváltoztatásához használja a <Keresési üzemmód> (39. oldal).
- 8 Átváltás a TV1 és TV2 között.
- 9 Átkapcsolás a gombok megjelenítésére.
- 10 Az automatikus memória üzemmód kiválasztása.
Lásd: <Automatikus memória> (39. oldal).
- 11 Átváltás a keresési üzemmódra.
Lásd: <Keresési üzemmód> (39. oldal).
- 12 Az aktuális keresési üzemmód kijelzése.
- 13 A **P1** – **P6** gombok segítségével hívhatja elő a memorizált csatornákat.
A sugárzó állomások tárolására vonatkozóan lásd <Automatikus memória> (39. oldal) vagy <Manuális memória> (40. oldal).
- 14 A behangolt állomás nevének beállítása. (40. oldal)
- 15 Memorizált állomások kiltisztázása és kiválasztása.*1

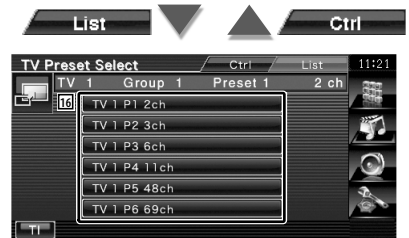

- 16 Megjelennek a memóriában tárolt állomások. Érintse meg a behangoláshoz.*1



*1 Nem áll rendelkezésre a KTC-D500E külön választható digitális tévéevő esetében.

TV menü (csak a KTC-D500E (külön választható tartozék) csatlakoztatása esetén)

Az alább látható terület megérintése nyomán megjelenik a Menu Control (Menüvezérlés) képernyő.

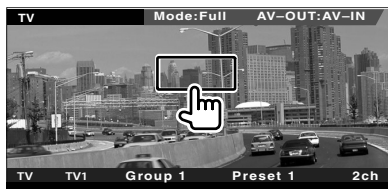

- 1 Az EPG (Elektromos programozási kalauz) képernyő megjelenítése.
- 2 A Digital TV Broadcasting (Digitális tévésugárzás) menü képernyőjének megjelenítése.
- 3 Visszalépés az előző képernyőre.
- 4 A kiválasztott menütel végrehajtása.
- 5 Visszalépés a Digital TV (Digitális tévé) képernyőre.
- 6 A kiemelés áthelyezése a Digital TV Broadcasting (Digitális tévésugárzás) menüre.

Keresési üzemmód

Állomás kiválasztásának beállítása.

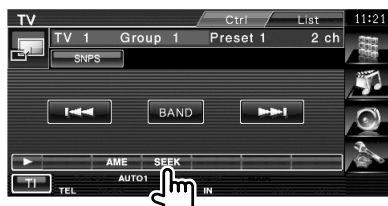

A gomb minden lenyomásakor az üzemmód az alábbi sorrendben változik.

Kijelzés	Beállítás
"AUTO1"	A jól vehető állomások automatikus behangolása.
"AUTO2"	Az állomások egymás utáni tárolása a memóriában.
"MANU"	Manuális átváltás a következő frekvenciára.

Automatikus memória

A jól vehető állomások automatikus tárolása a memóriában.

1 Válasszon ki egy sávot, amelyet tárolni kíván a memóriában



2 Válassza ki az automatikus memória üzemmódot

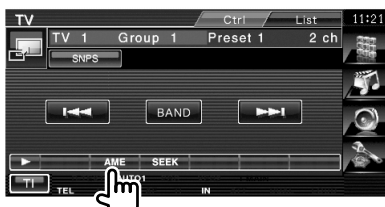

3 Az automatikus memória indítása



Az automatikus memória befejeződik 6 állomás tárolásakor vagy az összes állomás behangolásakor.



- A működés automatikusan befejeződik, ha 10 másodpercen belül nem hajt végre semmiféle műveletet.



Manuális memória

Az aktuálisan fogadott csatorna tárolása a memóriában.

1 Válasszon ki egy állomást, amelyet tárolni kíván a memóriában

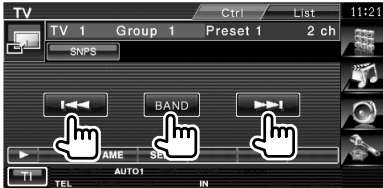

2 Tárolja a memóriában

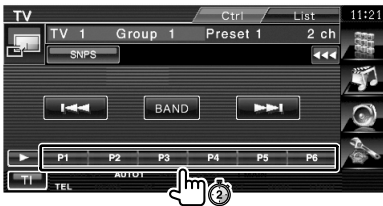

Érintse meg folyamatosan, amíg meg nem jelenik a memória száma.

Állomás nevének beállítása

Az állomás nevének megadása.

1 Válasszon ki egy állomást, amelyet el akar nevezni

2 Indítsa el a név beállítását



3 Írja be a nevet

A nevek beírásával kapcsolatos tudnivalók a <Karakterek beírása> cím alatt találhatóak (43. oldal).

4 Névkészlet neve



Bluetooth-audiovezérlés

Lehetősége van a Bluetooth-audiolejátszóban és a mobiltelefonban tárolt audiofájlok hallgatására. A DNX5240/DDX5024/DDX5054/DDX54R esetében a KCA-BT200 (külön választható tartozék) Bluetooth-egység szükséges.

Használat előtt

DNX5240BT :

- A jelen készülékkel való használat előtt regisztrálnia kell audiolejátszóját és mobiltelefonját. A további részleteket lásd: <Bluetooth-egység regisztrálása> (73. oldal).
- Ha két vagy több audiolejátszót vagy mobiltelefonot regisztrált, akkor választania kell egyet ezek közül. A további részleteket lásd: <Bluetooth-egység csatlakoztatása> (75. oldal).

DNX5240/DDX5024/DDX5054/DDX54R :

- Előzetesen regisztrálnia kell Bluetooth-egységén az audiolejátszóját és mobiltelefonját. Mindenképpen olvassa el a Bluetooth-egység használati útmutatóját is.

A vezérlő képernyő megjelenésekor elérhető funkciók

Átváltás a vezérlő képernyőre a különböző funkciók használatához.



Nyomja meg a [Bluetooth] gombot a "Source Select" (Forrás kiválasztása) képernyőn



- 1 Lejátszás.
- 2 Szünet.
- 3 A lejátszás leállítás.
- 4 Fájl kiválasztása.



- Ha a Bluetooth-audiolejátszó nem támogatja az AVRCP profilt, akkor a [1] – [4] gombok nem láthatók. A működtetést az audiolejátszóról végezze.

A hangerő elnémítása telefonhívás fogadásakor

Telefonhíváskor a rendszer automatikusan szünetelteti a lejátszást.

A hangerő elnémítása telefonhívás fogadásakor

Telefonhíváskor...

Megjelenik a Phone Call ("CALL") (Telefonhívás) képernyő, és a rendszer szünetelteti a lejátszást.

Phone Call ("CALL") (Telefonhívás) képernyő



A hívás befejezésekor...

Tegye le a telefont.

A rendszer automatikusan folytatja a lejátszást.



- A TEL elnémítás funkció használatához egy kereskedelmi forgalomban kapható telefontartozék felhasználásával csatlakoztatnia kell a MUTE (elnémítás) vezetékét a telefonhoz. Lásd: <TELEPÍTÉSI KÉZIKÖNYV>.

Karakterek beírása

A Set Station Name (Állomásnév beállítása) vagy egyéb mód kiválasztása esetén a következő karakterbeviteli képernyő jelenik meg.

A karakterbeviteli képernyő használatának módja

Karakterbeviteli képernyő



- 1 A kurzor eltolása.
- 2 Karakterek beírása.
- 3 A karaktergombokat tartalmazó képernyő görgetése felfelé és lefelé.
- 4 A karakterbillentyűk elrendezésének kijelölése.
abc : Ábécésorrendű billentyűelrendezés.
qwe : Qwerty billentyűelrendezés.
- 5 Szóköz beírása.
Ha törölni kíván egy karaktert, vigye rá a kurzort, és érintse meg ezt a gombot.
- 6 Karakter törlése.
- 7 Kilépés a karakterbeviteli üzemmódból, és visszalépés a korábbi képernyőre.



- Csak akkor írhat be karaktereket, miután behúzza a rögzítőféket.

Képernyővezérlés

A monitor képernyőjének beállítása.

Képernyővezérlés

1 Jelenítse meg a gyorsvezérlő panelt



2 Jelenítse meg a Screen Control (Képernyővezérlés) képernyőt



3 Állítsa be a képminőséget

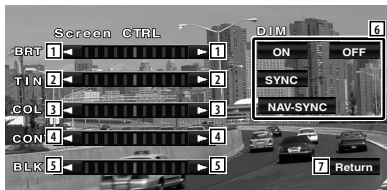

- 1 A fényerő beállítása
- 2 A színárnyalatok beállítása
TV, videó, iPod-eszköz vagy tolatókamera
NTSC rendszerű képének megjelenítéséhez.
- 3 Színbeállítás
Csak a TV, videó, iPod-eszköz vagy
tolatókamera képernyőjén jelenik meg.
- 4 A kontraszt beállítása
- 5 A feketesint beállítása

- 6 A tompítási mód beállítása
"ON": A kijelző fény elhalványul.
"OFF": A kijelző fénye nem halványul el.
"SYNC": A tompítási funkció be- vagy
kikapcsolása, amikor a jármű
világításának kapcsolója be vagy ki
van kapcsolva.
"NAV-SYNC" (csak DNX5240BT/DNX5240):
A tompítási funkció be- vagy
kikapcsolása a Navigation Day/
Night (Navigáció nappal/éjszaka)
tétel beállításának megfelelően.
- 7 Visszalépés az előző képernyőre.



- A Screen Control (Képernyővezérlés) képernyő csak akkor jelenik meg, ha be van húzva a rögzítőfék.
- A képminőség minden egyes forrás esetében beállítható.
- A képernyők, például menük képminősége a <Setup (Beállítás) menü> <A monitor beállítása> sorában állítható be (68. oldal).

A kihangosítóegység vezérlése

Hands Free control (Kihangosító vezérlése) módban különféle funkciók használhatók.

A DNX5240/DDX5024/DDX5054/DDX54R esetében a KCA-BT200 (külön választható tartozék) Bluetooth-egység szükséges.

Használat előtt

- A telefonkönyv csak a jelen egységre történő letöltést követően használható. A részleteket lásd: <A telefonkönyv letöltése> (45. oldal).

DNX5240BT :

- A jelen készülékkel való használat előtt regisztrálnia kell mobiltelefonját. A további részleteket lásd: <Bluetooth-egység regisztrálása> (73. oldal).
- Ha két vagy több mobiltelefont regisztrált, akkor választania kell egyet ezek közül. A további részleteket lásd: <Bluetooth-egység csatlakoztatása> (75. oldal).

DNX5240/DDX5024/DDX5054/DDX54R :

- Előzetesen regisztrálnia kell Bluetooth-egységén mobiltelefonját. Mindenképpen olvassa el a Bluetooth-egység használati útmutatóját is.

A telefonkönyv letöltése

Töltse le a telefonkönyvi adatokat a mobiltelefonról erre a készülékre, hogy a jelen készülék telefonkönyvét is használhassa.

1 A mobiltelefonról küldje át a telefonkönyvi adatokat a jelen készülékre.

2 A mobiltelefonról kezdeményezzen kihangosított kapcsolatot.



- A telefonkönyv automatikus letöltését támogató mobiltelefonokon:
Ha valamilyen okból a telefonkönyv automatikus letöltése nem történik meg, hajtsa végre a fenti módon a kézi úton történő letöltést.
- A mobiltelefon használatára vonatkozóan lásd a mobiltelefon használati útmutatóját.
- Mindegyik regisztrált mobiltelefonhoz 1000–1000 telefonszám regisztrálható.
- Mindegyik telefonszám esetében legfeljebb 32 számjegy regisztrálható, valamint legfeljebb 40 karakter a név megadásához.
- A mobiltelefon típusától függően a következő megszorítások fordulhatnak elő:

- Előfordulhat, hogy a telefonkönyvi adatok nem tölthetők normálisan le.
- Előfordulhat, hogy a telefonkönyvben szereplő karakterek félrekódoltak.
- Előfordulhat, hogy a telefonkönyvi adatok nem tölthetők normálisan le, ha képeket tartalmaznak. A kép méretétől függően a telefonkönyv letöltése néhány óráig vagy akár egy teljes napig is eltarthat.
- A telefonkönyvi adatok letöltésének érvénytelenítéséhez működtesse a mobiltelefont.

Vezérlő képernyő funkció

A vezérlő képernyő megjelenítése és különféle funkciók használata.

1 A Hands-Free Control (Kihangosító vezérlése) képernyő megjelenítése



Tartsa lenyomva az [FNDC] gombot legalább 1 másodpercig.

vagy



Nyomja meg a [TEL] gombot a "Source Select" (Forrás kiválasztása) képernyőn



Következő oldal ►



- 1 A különféle körülmények megjelenítése.
 - SMS** : Rövid üzenet állapotának megjelenítése. Ha olyan mobiltelefon van csatlakoztatva, amely támogatja az SMS funkciót, akkor ez a jelzés nem jelenik meg.
 - SMS** : Van olvasatlan rövid üzenete.
 - SMS** : Nincs olvasatlan rövid üzenete.
 - DL** : A telefonkönyv letöltése.
 - HOLD** : Ez jelzi, hogy van tartásban lévő hívás.
 - Vol** : Ez jelzi a jel erősségét.*
Minél több vonal látható, annál erősebb a jel.
 - AUTO** : Az automatikus válasz aktuális állapotának megjelenítése
 - AUTO** : Amikor az automatikus válasz be van kapcsolva
 - OFF** : Amikor az automatikus válasz ki van kapcsolva
 - OFF** : A mobiltelefon akkumulátorának lemerültségét jelzi.*
Minél több vonal látható, annál magasabb az akkumulátor töltöttségi szintje.
- 2 A hívott telefonszámok megjelenítése. Ha egy telefonszámot regisztrált a telefonkönyvben, akkor a hívott személy neve kerül kijelzésre.
- 3 A megjelenített előre beállított telefonszám hívása.
- 4 Az SMS Select (SMS kiválasztása) képernyő megjelenítése.
Lásd: <SMS (Rövidüzenet-szolgáltatás)> (55. oldal).
- 5 A Phonebook (Telefonkönyv) képernyő keresésének megjelenítése.
Lásd: <Hívás a telefonkönyv alapján> (48. oldal).
- 6 Az Outgoing Calls (Kimenő hívások) képernyő megjelenítése.
Lásd: <Hívás kezdeményezése a bejövő/kimenő hívások listája alapján> (50. oldal).

- 7 Az Incoming Calls (Bejövő hívások) képernyő megjelenítése.
Lásd: <Hívás kezdeményezése a bejövő/kimenő hívások listája alapján> (50. oldal).
- 8 Az előre beállított telefonszám hívása. Egy telefonszám előbeállítására vonatkozóan lásd <Telefonszám előbeállítás> (54. oldal).
- 9 A Hands-Free Set Up (Kihangosítás beállítása) képernyő megjelenítése.
Lásd: <A telefon kihangosításának beállítása> (51. oldal).
- 10 A Dialing Display (Tárcsázás kijelzése) képernyő megjelenítése.
Lásd: <Hívás telefonszám megadása alapján> (47. oldal).
- 11 Hangfelismerés indítása.
Lásd: <Hívás hangfelismerés alapján> (50. oldal).
- 12 Visszalépés az előző képernyőre.



- Az autó mozgása közben egyes funkciók nem érhetőek el a biztonság kedvéért. A letiltott funkciókhoz tartozó gombok lenyomása hatástalan.
- A Hands-Free Control (Kihangosító vezérlése) képernyő megjelenésekor 5 másodpercig megjelenik a csatlakoztatott mobiltelefon neve.
- * Mivel a vezérlőegység lépéseinek száma különbözik a mobiltelefonétól, lehet, hogy a vezérlőegységen megjelenített állapotok nincsenek összhangban a mobiltelefonon megjelenítettekkel. Nem jelenik meg állapot, ha nincs róla elérhető információ.
- A mobiltelefon kézi beszélős üzemmódra való átállítása kikapcsolja a kézi beszélős üzemmódot.

Hívás fogadása esetén

Telefonhívás fogadásakor használhatja a kihangosítót.

1 Hívás fogadása



Hívás beérkezésekor a Talking (Beszélgetés) képernyő jelenik meg automatikusan.

- 1 Társalgás megkezdése a hívott személlyel.
A hívási partner átkapcsolása, ha a hívásvárakoztatás hangjelzését hallja.
A tartásban lévő személlyel folytatott hívás folytatása a másik partnerrel folytatott hívás befejezése után.
- 2 A telefonhívás szétválasztása.
- 3 A hangkimenet váltása a telefon és a hangszóró között.
- 4 Tárcsahangkimenet.
Lásd: <Tone üzemmódbeli szolgáltatások vezérlése> (48. oldal).

Hívás telefonszám megadása alapján

Hívás telefonszám megadása alapján.

1 Jelenítse meg a számbeviteli képernyőt

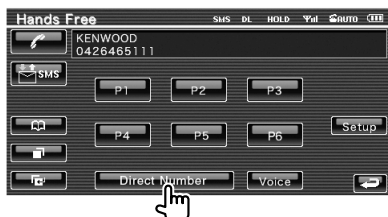

2 Írjon be egy telefonszámot



- 1 A megadott telefonszám hívása.
- 2 SMS írása a megadott telefonszámra.
Lásd: <SMS (Rövidüzenet-szolgáltatás)> (55. oldal).
- 3 A szám törlése.
- 4 Visszalépés az előző képernyőre.

3 Indítson el egy hívást



Akkor kezdhet beszélni, ha a hívott fél felveszi a telefont.

4 A hívás befejezése



A Hand Free (Kihangosítás) képernyő jelenik újra meg.



- Legfeljebb 32 számjegyet lehet beírni.

Gyors tárcsázás

Legfeljebb 6 telefonszámot tárolhat gyors tárcsázáshoz.



- A telefonszámokat előzetesen regisztrálni kell.
Lásd: <Telefonszám előbeállítás> (54. oldal).

1 Hívja elő a telefonszámot



2 Indítson el egy hívást



Tone üzemmódbeli szolgáltatások vezérlése

A tone üzemmódbeli szolgáltatások használatához használja a DTMF (kéthangú többfrekvenciás) üzemmódot.

1 Jelenítse meg a DMTF input (DTMF-bemeneti) képernyőt

A Talking (Beszélgetés) képernyő jelenik meg. Lásd: <Hívás telefonszám megadása alapján> (47. oldal).



2 Lehetősége van hangok küldésére hívás során



1 Visszalépés az előző képernyőre.

Hívás a telefonkönyv alapján

Lehetősége van a telefonkönyvben regisztrált telefonszámok hívására.

1 Jelenítse meg a Phonebook (Telefonkönyv) képernyőt



Megjelenik az Initial Input (Kezdőbetű beírása) képernyő.

2 Válassza ki a telefonkönyvbeli keresés módszerét

A telefonkönyvi adatok kezdőbetűje alapján kereshet.

Kezdőbetű-megadási ábécé képernyője



- 1 A telefonkönyv megjelenítése az Ön által megadott betűvel kezdődő névtől kezdődően.
- 2 A karaktorsorozat kijelző görgetése.
- 3 Visszalépés a Hands-Free Control (Kihangosító vezérlése) képernyőre.



Kezdőszám-megadási képernyő



- 4 A kiválasztott számmal kezdődő telefonkönyvbeli számok listájának megjelenítése.



Cirill ábécé keresési képernyője



- 5 A telefonkönyv megjelenítése az Ön által megadott betűvel kezdődő névtől kezdődően.

3 Válassza ki a hívni kívánt személy nevét



- 6 Telefonkönyvi adatok listája. Azon hangadatok esetében, amelyekre a hangfelismerés már regisztrálva lett, a "REC" kijelzés bekapcsol.
- 7 A telefonkönyvi adatok listájának görgetése.
- 8 A név görgetése.
- 9 A hang regisztrálása a kiválasztott telefonkönyvbeli hangfelismeréshez. Ha már 35 hangcímke lett regisztrálva egyazon mobiltelefonban, akkor a [Record] (Rögzítés) gomb deaktiválásra kerül. Lásd: <Hangregisztrálás> (52. oldal).
- 10 A kiválasztott telefonkönyvi adatok között regisztrált hang lejátszása.
- 11 A kiválasztott telefonkönyvi adatok között regisztrált hang törlése. Megérintésére megjelenik a megerősítési képernyő. A törléshez érintse meg a [YES] (Igen) gombot, az érvénytelenítéshez pedig a [NO] (Nem) gombot.
- 12 A kiválasztott telefonkönyvi adatok részleteinek megjelenítése.
- 13 Visszalépés a Hands-Free Control (Kihangosító vezérlése) képernyőre.

4 Válassza ki a hívni kívánt telefonszámot



- 14 A kiválasztott telefonszám hívása.
- 15 SMS írása a megjelenített telefonszámra. Lásd: <SMS (Rövidüzenet-szolgáltatás)> (55. oldal).
- 16 A telefonszám görgetése.
- 17 Megjeleníti a Phonebook (Telefonkönyv) adatainak listáját.
- 18 Visszalépés a Hands-Free Control (Kihangosító vezérlése) képernyőre.

5 Indítson el egy hívást

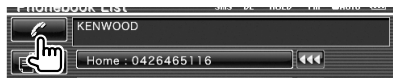

- A telefonkönyv csak azt követően használható, hogy egy mobiltelefonról letöltötte a jelen egységre. Részletesebb tájékoztatást Bluetooth-egysége és mobiltelefonja használati útmutatójában talál.
- Nem jelennek meg azok a kezdőbetűk, amelyekhez nem tartozik név.
- Keresés közben az ékezetes betűk (például "ü") helyett az ékezet nélküli betűkre (például "u") történik keresés.

Hívás kezdeményezése a bejövő/kimenő hívások listáján

Hívás a kimenő vagy bejövő hívások listáján szereplő telefonszám kiválasztása útján.

1 Jelenítse meg a kimenő hívások vagy a bejövő hívások képernyőjét

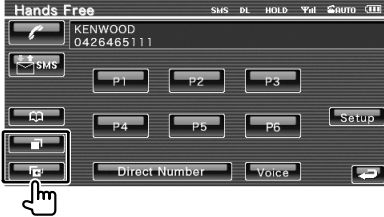

: Kimenő hívások

: Bejövő hívások

Megjelenik az Outgoing Calls (Kimenő hívások) vagy Incoming Calls (Bejövő hívások) képernyő.

2 Válasszon a hívások listájáról

Példa: Kimenő hívások képernyője



- 1 Kimenő hívások listája.
- 2 A lista görgetése.
- 3 Hívás kezdeményezése a kiválasztott számra.
- 4 SMS írása a kiválasztott telefonszámra. Lásd: <SMS (Rövidüzenet-szolgáltatás)> (55. oldal).
- 5 A kiválasztott telefonszám részleteinek megjelenítése.
- 6 Visszalépés a Hands-Free Control (Kihangosító vezérlése) képernyőre.

3 Indítson el egy hívást



- Az Outgoing Calls list (Kimenő hívások listája) vagy az Incoming Calls list (Bejövő hívások listája) képernyő a készülékről indított és arra bejövő hívások listáját jeleníti meg. Ezek nem azok, amelyeket a mobiltelefon memóriája tárol.

Hívás hangfelismerés alapján

Hívás indítása a regisztrált hang felismerése alapján.



- A hangfelismerés végrehajtásához először regisztrálni kell a hangot a telefonkönyvi adatok között. Lásd: <Hangregisztrálás> (52. oldal). Vagy: a hangfelismerés végrehajtásához a telefonkönyvi adatok telefonszám-kategóriáiként (Home (otthoni), Office (munkahelyi), Mobile (mobil) stb.) kulcsszóhangot kell regisztrálni. Lásd: <Kulcsszó-Hangregisztrálás> (53. oldal).

1 Jelenítse meg a Voice Recognition (Hangfelismerés) képernyőt



2 Mondja a mikrofonba a telefonkönyvben regisztrált nevet

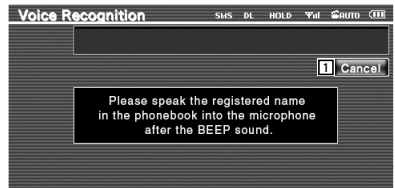

A sípszó elhangzását követő 2 másodpercen belül beszéljen.

- 1 A hangfelismerés érvénytelenítése.

Ha a hangfelismerés sikeres volt és csak egy telefonszámot talált a rendszer:



Indítson el egy hívást.

2 A telefonkönyvlista megjelenítése.

Ha újabb sípszót hall:

Mondja a kulcsszót a mikrofonba a sípszó elhangzását követő 2 másodpercen belül, vagy érintse meg a [Phonebook List] (Telefonkönyvlista) gombot a telefonszám kiválasztásához.



Indítson el egy hívást.



- Ha ugyanazon név alatt több telefonszám van regisztrálva, és a kulcsszó hangja mindegyik telefonszámhoz regisztrálva lett, akkor újabb sípszót hall. A kulcsszó regisztrálására vonatkozóan lásd <Kulcsszó-Hangregisztrálás> (53. oldal).

Ha ugyanazon névhez egynél több telefonszám lett regisztrálva, lépjen a 3. lépésre.

3 Válasszon ki egy telefonszám-kategóriát



- 3 A megjelenített telefonszám hívása.
- 4 SMS írása a megjelenített címre. Lásd: <SMS (Rövidüzenet-szolgáltatás)> (55. oldal).
- 5 A telefonszám-kategória kiválasztása.
- 6 A telefonszám görgetése.
- 7 Megjeleníti a Phonebook (Telefonkönyv) adatainak listáját.
- 8 Visszalépés a Hands-Free Control (Kihangosító vezérlése) képernyőre.

4 Indítson el egy hívást



- Ha a rendszer nem ismeri fel a hangot, üzenet jelenik meg. A további műveletek végrehajtásához olvassa el az üzenetet.

A telefon kihangosításának beállítása

A kihangosító az alábbiak szerint állítható be.

1 Jelenítse meg a Hands Free Setup (Kihangosító beállítása) képernyőt



2 Az egyes elemek beállítása

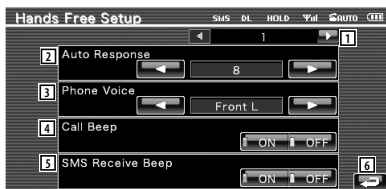

Következő oldal ►

- 1 Tovább lépés a "Hands Free Setup 2" (Kihangosító beállítása/2) képernyőre.
- 2 Az automatikus válaszidő beállítása a hívás befejezése után. (☑ "8")
"Off": A funkció nem érhető el.
"0-99": A hívási csengetési idő beállítása (másodperc).
- 3 A csengőhang kimeneti pozíciójának beállítása. (☑ "Front All")
"Front L": A csengőhang a bal oldali elülső hangszóróban szól.
"Front R": A csengőhang a jobb oldali elülső hangszóróban szól.
"Front All": A csengőhang mindkét elülső hangszóróból szól.
- 4 A bejövő hívások sípjelének beállítása. (☑ "ON")
"ON": Hallható a sípjel.
"OFF": Nem hallható a sípjel.
- 5 A bejövő SMS hangjelzésének beállítása. (☑ "ON")
"ON": Hallható a sípjel.
"OFF": Nem hallható a sípjel.
- 6 Visszalépés a Hands-Free Control (Kihangosító vezérlése) képernyőre.
- 7 Visszalépés "Hands Free Setup 1" (Kihangosító beállítása/1) képernyőre.
- 8 Annak beállítása, hogy legyen-e használva a mobiltelefon telefonkönyve, a kimenő hívások listája és a bejövő hívások listája. (☑ "ON")
"ON": Igen.
"OFF": Nem.
- 9 Az SMS-funkció beállítása. (☑ "ON")
"ON": SMS-funkció használata.
"OFF": Az SMS-funkció nem áll rendelkezésre.
- 10 A hang regisztrálása a telefonszám-kategória hangfelismerés révén történő kiválasztásához.
Lásd: <Kulcszó-Hangregisztálás> (53. oldal).
- 11 A telefonszám regisztrálása a Hands-Free Control (Kihangosító vezérlése) képernyő előre beállított gombjához.
Lásd: <Telefonszám előbeállítása> (54. oldal).
- 12 Visszalépés a Hands-Free Control (Kihangosító vezérlése) képernyőre.



- A készüléken és a mobiltelefonon beállított automatikus válaszolási intervallum érvényes attól függően, melyik rövidebb.
- A begerjedés vagy a visszhang megelőzése érdekében a mikrofontól távolabbi hangszórót válassza ki.

Hangregisztrálás

A hang regisztrálása a telefonkönyvbeli hangfelismeréshez. Legfeljebb 35 hang rögzíthető egy mobiltelefonban.

1 Válassza ki a regisztrálandó nevet

Hajtsa végre a <Hívás a telefonkönyv alapján> (48. oldal) részben ismertetett eljárást.



1 Név kiválasztása.

Azon hangadatok esetében, amelyekre a hangfelismerés már regisztrálva lett, a "REC" kijelzés bekapcsol.

2 Jelenítse meg a Voice Registration (Hangregisztrálás) képernyőt



3 Beszéljen a mikrofonba a regisztrálni kívánt hanggal (1. próbálkozás)



2 A hang regisztrálása.

3 A hang regisztrálásának érvénytelenítése.

A sípszó elhangzását követő 2 másodpercen belül beszéljen.

4 Beszéljen a mikrofonba a regisztrálni kívánt hanggal (2. próbálkozás)



5 A hang regisztrálásának vége

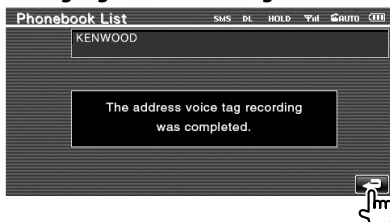

- Ha a rendszer nem ismeri fel a hangot, üzenet jelenik meg. A további műveletek végrehajtásához olvassa el az üzenetet.
- Ismételje meg az 1. próbálkozástól kezdve akkor, ha a hang más, mint amelyet az 1. próbálkozás során használt.

Kulcsszó-Hangregisztrálás

A hang regisztrálása a telefonszám-kategória hangfelismerés révén történő kiválasztásához.

1 Jelenítse meg a Key Word List (Kulcsszólista) képernyőt

Jelenítse meg a "Hands Free" (Kihangosító) képernyőt, és érintse meg a [Setup] gombot. Lásd: <Vezérlő képernyő funkció> (45. oldal).



2 Válassza ki a regisztrálni kívánt telefonszám-kategóriát



- 1 A telefonszám-kategória kiválasztása. Azon hangadatok esetében, amelyekre a hangfelismerés már regisztrálva lett, a "REC" kijelzés bekapcsol.
- 2 Hang regisztrálása a kiválasztott telefonszám-kategóriához.
- 3 A kiválasztott telefonszám-kategóriához regisztrált hang lejátszása.
- 4 A kiválasztott telefonszám-kategóriához regisztrált hang törlése. Megérintésére megjelenik a megerősítési képernyő. A törléshez érintse meg a [YES] (Igen) gombot, az érvénytelenítéshez pedig a [NO] (Nem) gombot.
- 5 Visszalépés a Hands-Free Set Up (Kihangosító beállítása) képernyőre.

3 Jelenítse meg a Voice Registration (Hangregisztrálás) képernyőt

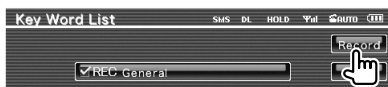

4 Beszéljen a mikrofonba a regisztrálni kívánt hanggal (1. próbálkozás)

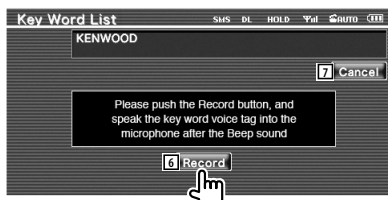

- 6 A hang regisztrálása.
- 7 A hang regisztrálásának érvénytelenítése.

A sípszó elhangzását követő 2 másodpercen belül beszéljen.

5 Beszéljen a mikrofonba a regisztrálni kívánt hanggal (2. próbálkozás)



Következő oldal ►

6 A hang regisztrálásának vége



- Ha a rendszer nem ismeri fel a hangot, üzenet jelenik meg. A további műveletek végrehajtásához olvassa el az üzenetet.
- Ismétlje meg az 1. próbálkozástól kezdve akkor, ha a hang más, mint amelyet az 1. próbálkozás során használt.

Telefonszám előbeállítás

Gyakran használt telefonszám regisztrálása a Hands Free control (Kihangosító vezérlés) képernyő előre beállított gombjához.

1 Jelenítse meg a Hands Free Preset List (Kihangosító előbeállított listája) képernyőt

Jelenítse meg a "Hands Free" (Kihangosító) képernyőt, és érintse meg a [Setup] gombot. Lásd: <Vezérlő képernyő funkció> (45. oldal).



2 Válassza ki a regisztrálni kívánt előre beállított számot



- 1 Visszalépés a Hands-Free Set Up (Kihangosító beállítás) képernyőre.

3 A regisztrálni kívánt szám keresési célhelyének kiválasztása



- 2 Regisztrálás az SMS bejövő hívások listájáról.
- 3 Regisztrálás az SMS kimenő hívások listájáról.
- 4 Regisztrálás a telefonkönyvből.
- 5 Regisztrálás a kimenő hívások listájáról.
- 6 Regisztrálás a bejövő hívások listájáról.
- 7 Regisztrálás a telefonszám megadása útján.
- 8 Hang regisztrálása az előre beállított szám hangfelismeréséhez.
- 9 Az éppen megjelenített telefonszám regisztrálása.
- 10 Az éppen megjelenített telefonszám törlése.
- 11 Visszalépés az előző képernyőre.

4 Telefonszám keresése az egyes funkciókhoz való regisztráláshoz

5 A telefonszám regisztrálása



- A regisztrált telefonszám törléséhez nyomja meg a [Delete] gombot.

SMS (Rövidüzenet-szolgáltatás)

Az SMS funkció használata.

1 Jelenítse meg az SMS Select (SMS kiválasztása) képernyőt



2 Válasszon ki egy funkciót



- 1 A fogadott üzenetek listájának megjelenítése.
- 2 Az elküldött üzenetek listájának megjelenítése.
- 3 A Message (Üzenet) képernyő megjelenítése. Ha van befejezetlen üzenet, akkor a gomb aktív lesz.
- 4 SMS üzenet visszakeresése a mobiltelefonon.
- 5 Visszalépés a Hands-Free Control (Kihangosító vezérlése) képernyőre.

3 Válassza ki a megjeleníteni kívánt üzenetet



- 6 A kiválasztott üzenethez tartozó szám hívása.
- 7 Új üzenet létrehozása a kiválasztott üzenethez.
- 8 A lista görgetése.
- 9 A kiválasztott üzenet megjelenítése.

SMS Message (SMS üzenet) képernyő

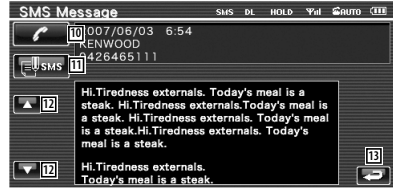

- 10 A kiválasztott üzenethez tartozó szám hívása.
- 11 Új üzenet létrehozása a kiválasztott üzenethez.
- 12 Az üzenet görgetése.
- 13 Visszalépés az előző képernyőre.

4 Hozzon létre üzenetet



- 14 A kurzor mozgatása.
- 15 A megengedett hátralévő karakterszám megjelenítése.
- 16 Karakter bevitelle.
- 17 Billentyűzet karaktertípusának váltása.
- 18 Az üzenet elküldése.
- 19 A karakterbillentyűk elrendezésének kijelölése.
abc : Ábécésorrendű billentyűelrendezés.
qwz : Qwerty billentyűelrendezés.
- 20 Szóköz bevitelle.
- 21 A bevitt karakter törlése.
1 másodpercet meghaladó időtartamú nyomva tartása esetén az összes bevitt karakter törlődik.
- 22 Visszalépés az előző képernyőre.

Setup (Beállítás) menü

Beállíthatja a lejátszó különböző paramétereit.

Setup (Beállítás) menü

A különböző funkciók beállítására szolgáló Setup (Beállítás) menü megjelenítése.

1 Jelenítse meg valamelyik forrás vezérlő képernyőjét



Érintse meg valamelyik forrás gombját a "Source Select" (Forrás kiválasztása) képernyőn.

2 Jelenítse meg a Setup (Beállítás) menüt

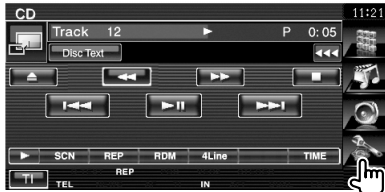

3 Válassza ki a beállítandó elemet

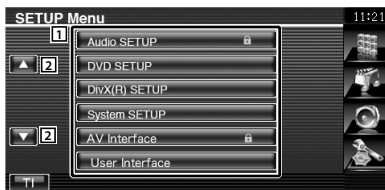

- 1 Megjelenik a kiválasztott beállítási képernyő.
- 2 A Setup (Beállítás) menü görgetése.



- Az [Audio Setup] (Audiobeállítás) és az [AV Interface] (AV illesztés) opciók zárolhatók. A zárolás jelzése (🔒) látható videolejátszás során a zárolt opció jelzésére. Lásd: <A beállítás memorizálása> (77. oldal).

Audiobeállítás

Itt állíthatja be a hangszórók hálózatát stb.

1 Jelenítse meg az Audio Setup (Audiobeállítás) képernyőt

Érintse meg a **Audio SETUP** gombot a "Setup Menu" (Beállítás menü) képernyőjén (56. oldal).



- Az [Audio Setup] (Audiobeállítás) nem választható ki az alábbi körülmények között:
 - Amikor nem lett forrás kiválasztva.
 - Amikor a kétzónás funkció be van kapcsolva. Lásd: <Zónavezérlés> (80. oldal).

2 Az egyes elemek beállítása



- 1 A hangszórók kiválasztása a keresztváltó beállításához. Lásd: <A keresztváltó hálózat beállítása> (57. oldal).
- 2 A mélysugárzók elérhetőségének beállítása. Ez csak akkor választható ki, amikor az előerősítő beállítása "Subwoofer" (Mélysugárzó). Lásd: <A rendszer beállítása> (60. oldal).
- 3 Az előlő hangszórók típusának kiválasztása. "Standard": Az általános átmérőjű hangszórók beállítása
"Narrow": A kis átmérőjű hangszórók beállítása
"Middle": A közepes átmérőjű hangszórók beállítása
"Wide": A nagy átmérőjű hangszórók beállítása
- 4 Átváltás az átmenet beállításához szolgáló képernyőre. Lásd: <A keresztváltó hálózat beállítása> (57. oldal).

A keresztváltó hálózat beállítása

Itt állítható be a hangszórók keresztvezési frekvenciája.

1 Válassza ki a hangszórót az átmenet beállításához

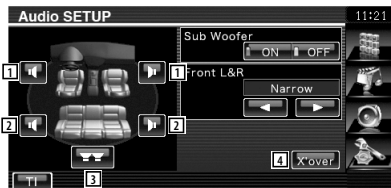

- 1 Az előlő hangszóró felüláteresztő szűrőjének beállítása.
- 2 A hátsó hangszóró felüláteresztő szűrőjének beállítása.
- 3 A mélysugárzó aluláteresztő szűrőjének beállítása.
- 4 Átváltás az átmenet beállításához szolgáló képernyőre.

2 Jelenítse meg a Crossover Setup (Keresztváltó beállítása) képernyőt



3 A keresztváltó beállítása

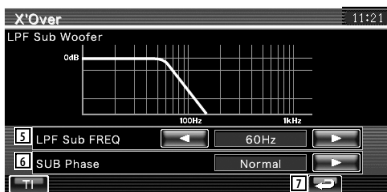

- 5 A váltási frekvencia beállítása.
Amikor az 1. lépésben az első hangszóró vagy a hátsó hangszóró lett kiválasztva:
Felüláteresztő szűrő beállítása
Amikor az 1. lépésben a mélysugárzó lett kiválasztva:
Aluláteresztő szűrő beállítása
- 6 A mélysugárzó fázisának beállítása. (Csak akkor, amikor a "Subwoofer" (Mélysugárzó) beállítása "ON" (Be) az Audio Setup (Audiobeállítás) menüben, és az "LPF SUB FREQ" (aluláteresztő szűrő mélysugárzó frekvencia) beállítása a "Through" (Végig) tételtől eltérő).

- 7 Visszalépés az "Audio Setup" (Audiobeállítás) képernyőre.

DVD beállítás

Itt állíthatja be a DVD-lejátszást.

1 Jelenítse meg a DVD Setup (DVD beállítása) képernyőt

Érintse meg a **DVD SETUP** gombot a "Setup Menu" (Beállítás menü) képernyőjén (56. oldal).

2 Az egyes elemek beállítása



- 1 Továbblépés a "DVD Setup 2" (DVD beállítás/2) képernyőre.
- 2 A lemezmenü nyelvének kiválasztása.*1
(Lásd: <Nyelv beállítása>, 58. oldal)
- 3 A felirat nyelvének beállítása.*1
(Lásd: <Nyelv beállítása>, 58. oldal)
- 4 A hangsáv nyelvének beállítása.*1
(Lásd: <Nyelv beállítása>, 58. oldal)
- 5 A dinamikai tartomány beállítása.*1
(☑ "Wide")

A dinamikus tartomány csökkenthető a "Wide" (Széles) érték "Normal" (Normál) értékre és a "Normal" (Normál) érték "Dialog" (Párbeszéd) értékre való változtatásával. A "Dialog" (Párbeszéd) megnöveli a teljes hangerőt a "Wide" (Széles) és a "Normal" (Normál) értékhez képest, ami lehetővé teszi a filmek párbeszédének tisztább hangzását. Ez csak Dolby Digital szoftver használatkor érvényes.

A művelet a lejátszás megállítása mód során áll rendelkezésre.



Következő oldal ►



- 6 Visszalépés a "DVD Setup 1" (DVD beállítás/1) képernyőre.
- 7 Más kameraállás jelzésének beállítása.*1 (☑ "On")
- 8 A képernyő megjelenítési módjának beállítása.*1 (☑ "16:9")
 - "16:9": Szélesvásznú képek megjelenítése.
 - "4:3 LB": A szélesvásznú képek megjelenítése Letter Box formátumban (fekete sávokkal a képernyő alsó és felső részén).
 - "4:3 PS": A szélesvásznú képek megjelenítése Pan & Scan formátumban (levágva a kép jobb és bal oldalát).
- 9 A Parental Lock (Szülői lezárás) képernyő megjelenítése.*1 (☑ "Off")
(Lásd: <Szülői szint beállítása>, 59. oldal)
- 10 Az "Auto" használatának megtartása.*1



*1 DVD lejátszásakor nem érhető el.

Nyelv beállítása

A hangsáv és a menük nyelvének kiválasztása.

1 Válassza ki a beállítandó nyelvi elemet

Lásd: <DVD beállítása> (57. oldal), majd válassza ki a [Menu Language] (Menü nyelve), [Sub Title Language] (Felirat nyelve) vagy az [Audio Language] (Hang nyelve) tételt.

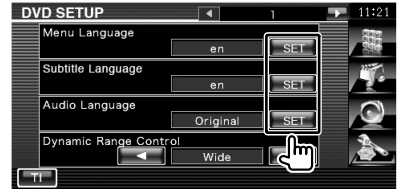

2 A Language Setup (Nyelv beállítása) képernyő megjelenítése



- 1 Nyelv kódjának beírása.
- 2 A nyelv beállításának érvénytelenítése, és visszalépés a "DVD Setup 1" (DVD beállítás/1) képernyőre.
- 3 A hangsáv eredeti nyelvének beállítása. (Megjelenik a hangsáv nyelvének beállításakor.)
- 4 A nyelv beállítása, és visszalépés a "DVD Setup 1" (DVD beállítás/1) képernyőre. (A nyelv kódjának beírása után jelenik meg.)
- 5 A nyelv kódjának törlése.

3 Nyelv kódjának beírása

Lapozzon a <DVD nyelvi kódok> címhez (88. oldal), és válassza ki a kívánt nyelvet.

4 Állítsa be a használt nyelvet



Szülői szint beállítása

Szülői szint beállítása.

1 Jelenítse meg a Parental Level code number (Szülői szint kódszáma) képernyőt

Lásd: <DVD beállítása> (57. oldal), majd érintse meg a [Parental Level] (Szülői szint) gombot.

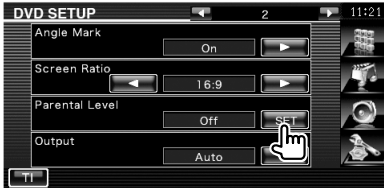

2 Írja be a kódszámot

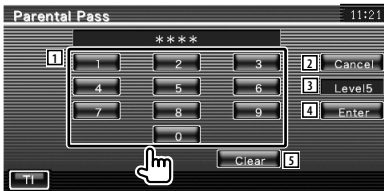

- 1 Kódszám beírása.
- 2 Az aktuális beállítás érvénytelenítése, és visszalépés a "DVD Setup 2" (DVD beállítása/2) képernyőre.
- 3 Az aktuális szülői letiltási szint kijelzése.
- 4 A kódszám meghatározása és a Parental Level setup (Szülői szint beállítása) képernyő megjelenítése.
- 5 A kódszám törlése.



- Az először beírt szám állítódik be saját kódszámként.
- A Reset (Visszaállítás) gomb lenyomásával bármikor törölheti a kódszámot.

3 Jelenítse meg a Parental Level Setup (Szülői szint beállítása) képernyőt



4 Válasszon ki egy szülői szintet, és hajtja végre a beállítást

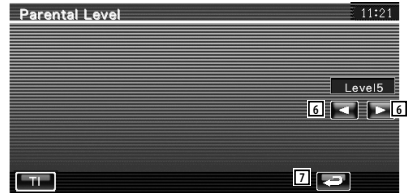

- 6 Szülői szint kiválasztása.
- 7 A szülői szint beállításának végrehajtása, és visszalépés a "DVD Setup 2" (DVD beállítása/2) képernyőre.



- Ha egy lemez nem rendelkezik magasabb szülői letiltási szinttel, be kell írnia a kódszámot.
- A szülői letiltási szint a behelyezett lemeztől függően változik.
- Ha egy lemez nem rendelkezik szülői letiltással, akkor bárki lejátszhatja, még abban az esetben is, ha lett beállítva szülői letiltás.

DivX beállítása

A regisztrációs kód ellenőrzése. Erre a kódra DRM-mel (digitális jogkezeléssel) rendelkező lemezek készítésekor van szükség.

1 Jelenítse meg a DivX Setup (DivX beállítás) képernyőt

Érintse meg a **DivX(R) SETUP** gombot a "Setup Menu" (Beállítás menü) képernyőjén (56. oldal).



1 A regisztrációs kód megjelenítése.



- DRM-mel rendelkező DivX VOD fájl letöltésekor regisztrálja a képernyőn megjelenő fentihez hasonló kódot: nem biztos, hogy a készülékkel le lehet játszani a fájl. A megtekintési korlátozással rendelkező DivX VOD fájl lejátszásakor megjelenik a hátralévő megtekintések száma. Amikor a hátralévő megtekintések száma eléri a 0-t, megjelenik egy figyelmeztető üzenet, és a fájl nem játszható le.

A rendszer beállítása

Itt állíthatja be a rendszer paramétereit.

1 Jelenítse meg a System Setup (Rendszer beállítás) képernyőt

Érintse meg a **System SETUP** gombot a "Setup Menu" (Beállítás menü) képernyőjén (56. oldal).

2 Az egyes elemek beállítása



- 1 Továbblépés a "System Setup 2" (Rendszer beállítás/2) képernyőre.
- 2 A nyomógombok hangjainak be- és kikapcsolása. (☑ "ON")
- 3 Lehetővé teszi a megjelenített szöveg görgetését a Source Control (Forrás ellenőrzése) képernyőn. (☑ "Auto")
"Auto": A kijelző automatikus görgetése.
"Manual": A kijelző manuális görgetése.
- 4 A távirányító jelének kiválasztása. (☑ "ON")
Kikapcsolt állapotban ("OFF") a tévé vételének távirányítása nem működik.
- 5 Zenei CD lejátszásának beállítása. (☑ "1")
"1": Automatikusan felismeri, és lejátszza az audiofájlokot tartalmazó, a DVD vagy zenei CD lemezeket.
"2": Kényszeríti a lemez zenei CD-ként való lejátszását. Válassza a "2" beállítást, ha speciális formátumú zenei CD-t szeretne lejátszani, vagy ha nem tudja lejátszani a zenét "1" beállítás mellett.



- Nem tudja lejátszani az audiofájlokot/VCD lemezeket a "2" beállítás mellett. Lehet, hogy néhány zenei CD-t sem tud lejátszani a "2" beállítás mellett.
- A lemez lejátszása közben le van tiltva a beállítás.



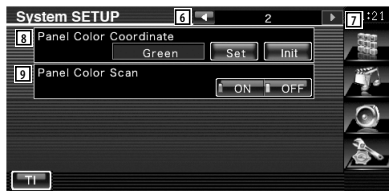

- 6 Visszalépés a "System Setup 1" (Rendszer beállítása/1) képernyőre.
- 7 Tovább lépés a "System Setup 3" (Rendszer beállítása/3) képernyőre.
- 8 A gombok megvilágítási színének beállítása. Lásd: <A panel színe koordinátái> (61. oldal).
- 9 Bekapcsolt állapotban ("ON") a képernyő és a gombok megvilágítási színe egymás után vált.

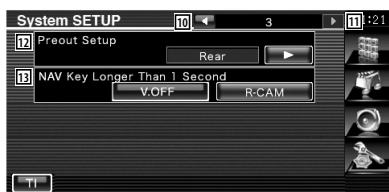

- 10 Visszalépés a "System Setup 2" (Rendszer beállítása/2) képernyőre.
- 11 Tovább lépés a "System Setup 4" (Rendszer beállítása/4) képernyőre.
- 12 Az előerősítő kimenetének beállítása. (Csak készenléti üzemmódban állítható be)
 - "Rear": A hátsó hang kerül a kimenetre.
 - "Subwoofer": A mélyszárgázó hangja kerül a kimenetre.
- 13 A [NAV] gomb funkciójának beállítása.
 - "V. OFF": Nyomja le a [NAV] gombot 1 másodpercnél hosszabb ideig a kijelzés kikapcsolásához.
 - "R-CAM": Nyomja le a [NAV] gombot 1 másodpercnél hosszabb ideig a tolatókamera képére történő átkapcsolásához.



- 14 Visszalépés a "System Setup 3" (Rendszer beállítása/3) képernyőre.
- 15 A képek megjelenítési idejének kiválasztása. (☞ "Long")
A JPEG kép megjelenítése megváltozott. "Short" (Rövid), "Middle" (Közepes), "Long" (Hosszú)

A panel színe koordinátái

A képernyő és a gombok megvilágítási színének beállítása.

1 Jelenítse meg a Panel Color Coordinate (Panel színe koordinátái) képernyőt

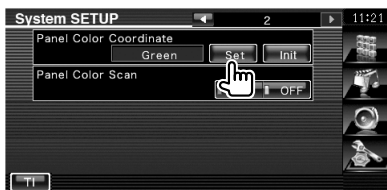

Lásd: <A rendszer beállítása> (60. oldal).

2 Válasszon ki egy színt



- 1 A megérintett szín beállítása.
- 2 A kedvenc szín beállítása és regisztrálása.
- 3 Visszalépés a "System Setup 2" (Rendszer beállítása/2) képernyőre.

Következő oldal ►

Az eredeti szín regisztrálásához

1 Hívja elő az RGB koordinátákat



2 Állítsa be az egyes színértékeket

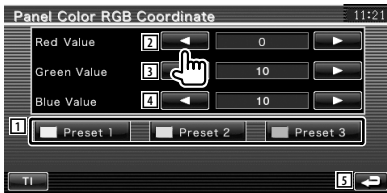

- 1 A regisztráláshoz válassza ki valamelyik előre beállított számot.
- 2 Állítsa be a Red value (Piros értéke) tételt.
- 3 Állítsa be a Green value (Zöld értéke) tételt.
- 4 Állítsa be a Blue value (Kék értéke) tételt.
- 5 Visszalépés a "Panel Color Coordinate" (Panel színekoordinátái) képernyőre.

3 A regisztráláshoz válassza ki valamelyik előre beállított számot

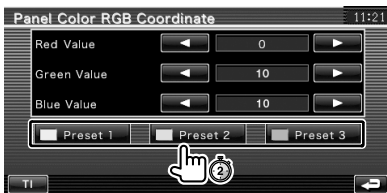

A beállított szám regisztrálásra kerül a kiválasztott előre beállított gombhoz.

4 Hajtsa végre a színekoordináta-beállítást



Az AV interfész beállítása

Itt állíthatja be az audiovizuális (AV) interfész paramétereit.

1 Jelenítse meg az AV Interface (AV interfész) képernyőt

Érintse meg a "AV Interface" gombot a "Setup Menu" (Beállítás menü) képernyőjén (56. oldal).

2 Az egyes elemek beállítása



- 1 Továbblépés az "AV Interface 2" (AV interfész/2) képernyőre.
- 2 Az AV INPUT aljzathoz csatlakoztatott rendszer kiválasztásakor megjelenítendő név beállítása. ("VIDEO")
- 3 Az AV INPUT aljzathoz csatlakoztatott rendszer képi megjelenítésének beállítása. ("OFF")
 "OFF": A kép forrásának váltásakor az AV INPUT aljzaton keresztül bemenetre került kép kerül megjelenítésre.
 "ON": Amikor képi jel kerül bemenetre az AV INPUT aljzaton keresztül, akkor ez a kép kerül megjelenítésre.
- 4 A navigációs rendszer csatlakozásának kiválasztása. ("RGB") (csak DDX5024/DDX5054/DDX54R)
 "RGB": Lehetővé teszi a Kenwood navigációs rendszerének csatlakoztatását az AV INPUT aljzaton keresztül.
 "AV-IN": Lehetővé teszi külső navigációs rendszer csatlakoztatását az AV INPUT aljzaton keresztül.
 "Off": Akkor kell alkalmazni, ha nincs csatlakoztatva navigációs rendszer. (A navigáció megjelenítése törlődik az AV forrás váltásakor.)



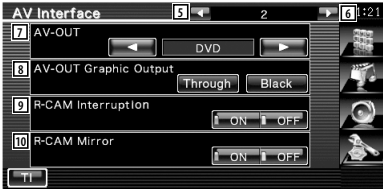

- 5 Visszalépés az "AV Interface 1" (AV interfész/1) képernyőre.
- 6 Továbblépés az "AV Interface 3" (AV interfész/3) képernyőre.
- 7 Az AV OUTPUT aljazaton kimenetre kerülő AV forrás kiválasztása. (☑ "AV-IN")



- DVD forrás módban az "AV-OUT" pontnál nem állítható be az USB tétel. Vagy: USB forrás módban az "AV-OUT" pontnál nem állítható be a DVD tétel.
- Ha az "AV-OUT" pont beállítása DVD vagy USB, akkor ugyanaz a videoforrás és vezérlő képernyő jelenik meg a hátsó monitoron, mint az első monitoron.
- Ha az első forrást DVD-ről (vagy USB-ről) más forrásra váltja, akkor a hátsó forrás is átvált ugyanarra a forrásra, mint az első. Ebben az esetben a navigációs képernyő első monitoron történő megjelenítése lehetővé teszi, hogy a hátsó forrás DVD-re (vagy USB-re) álljon vissza. Az első forrás működtetéséhez használja a gyorsvezérlő gombokat.

- 8 A működtetési képernyő, úgymint a vezérlő képernyő kimenetének beállítása AV-OUT-ként. A működtetési képernyő nem kerül kimenetre, ha beállítása "Black" (Fekete). (☑ "Through")
- 9 A tolatókaméra való átváltás módjának beállítása. (☑ "OFF")
"ON": Átkapcsolás a tolatókamera képének megjelenítésére, amikor az autó sebességváltóját hátramenet állásba kapcsolja.
"OFF": Átkapcsolás a tolatókamera képének megjelenítésére, amikor az autó sebességváltóját hátramenet állásba kapcsolja, majd 1 másodpercnél hosszabb ideig tartja lenyomva a [NAV] gombot.
- 10 Felcserélheti a tolatókamera képének bal és jobb oldalát. Az "ON" (Be) beállítás esetén a tolatókamera képe bal-jobb felcserélt képként jelenik meg a képernyőn. (☑ "OFF")

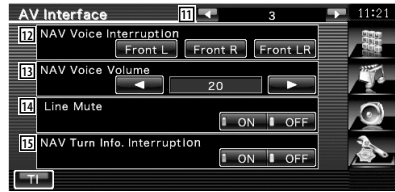

- 11 Visszalépés az "AV Interface 2" (AV interfész/2) képernyőre.
- 12 A navigációs rendszer hangos utasításaihoz használt hangszórók kiválasztása. (☑ "Front LR")
"Front L": A bal elülső hangszóró használata a hangos utasításokhoz.
"Front R": A jobb elülső hangszóró használata a hangos utasításokhoz.
"Front LR": Mindkét elülső hangszóró használata a hangos utasításokhoz.
- 13 A navigációs rendszer hangos utasításai hangerejének beállítása. (☑ DNX5240BT/ DNX5240 : "25", DDX5024/DDX5054/ DDX54R : "23")
- 14 A hangerő elnémítása a navigációs rendszer hangos utasításai közben. (☑ "ON") Bekapcsolt állapotban ("ON") a hangerő szintje leesik a hangos utasítások közben.
- 15 A navigációs rendszer útmutatás-megjelenítési módszerének beállítása. (☑ "ON") (csak DNX5240BT/DNX5240)
"ON": Az útmutatás felugrik.
"OFF": Az útmutatás nem jelenik meg.

Felhasználói felület

Itt állíthatja be a felhasználói felület paramétereit.

1 Jelenítse meg a User Interface (Felhasználói interfész) képernyőt

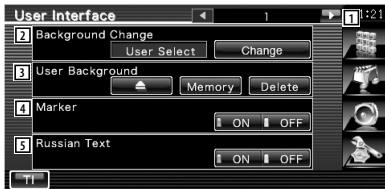

Érintse meg a  gombot a "Setup Menu" (Beállítás menü) képernyőjén (56. oldal).

2 Az egyes elemek beállítása



- 1 Tovább lépés a "User Interface 2" (Felhasználói interfész/2) képernyőre.
- 2 A megjelenítendő háttér kiválasztása.
"Change": A készülékben tárolt képek megjelenítése. Lásd: <Háttér kiválasztása> (67. oldal).
- 3 Lehetővé teszi a háttérképek bevitelét a jelen készülékre, illetve törlésüket a jelen készülékről.
Nyomja le a  gombot az USB felfüggesztés üzemmódba való belépéshez, majd távolítsa el az USB-eszközt.
"Memory": Lehetővé teszi háttérképek tárolását. Lásd: <Háttér megadása> (66. oldal).
"Delete": Lehetővé teszi a készülékben tárolt háttérkép törlését. Lásd: <Háttér törlése> (66. oldal).
- 4 Annak beállítása, hogy megjelenjen-e a cél a panel megérintésekor.
- 5 A fel nem ismert karakterek megjelenítési módjának beállítása.
"ON": Megjelenítés cirill betűkkel.
"OFF": Megjelenítés latin betűkkel.



- 6 Visszalépés a "User Interface 1" (Felhasználói interfész/1) képernyőre.
- 7 Tovább lépés a "User Interface 3" (Felhasználói interfész/3) képernyőre.
- 8 Az iPod Playback (iPod lejátszása) képernyő kijelzőn való megjelenítésének beállítása.
( "Auto")
"Auto": Az információ frissítéskor 5 másodpercig megjelenik.
"Manual": Az információ akkor jelenik meg, ha megérinti a képernyőt.
- 9 A navigációs képernyő kijelzőn való megjelenítésének beállítása. ( "Off")
"Auto": Az információ frissítéskor 5 másodpercig megjelenik.
"Off": Az információ nem jelenik meg.
- 10 Beállítja az AV-IN lejátszási képernyő kijelzőn történő megjelenítését. ( "Auto")
"Auto": Az információ frissítéskor 5 másodpercig megjelenik.
"Manual": Az információ akkor jelenik meg, ha megérinti a képernyőt.



- 11 Visszalépés a "User Interface 2" (Felhasználói interfész/2) képernyőre.
- 12 Tovább lépés a "User Interface 4" (Felhasználói interfész/4) képernyőre.

- 13 A DVD Playback (DVD lejátszása) képernyő kijelzőn való megjelenítésének beállítása.
() "Auto")

"Auto": Az információ frissítéskor 5 másodpercig megjelenik.

"Manual": Az információ akkor jelenik meg, ha megérinti a képernyőt.

- 14 A TV képernyő kijelzőn való megjelenítésének beállítása.

() "Auto") (csak az opcionális tévévédő tartozékkal)

"Auto": Az információ frissítéskor 5 másodpercig megjelenik.

"Manual": Az információ akkor jelenik meg, ha megérinti a képernyőt.

- 15 Az USB-képernyő kijelzőn való megjelenítésének beállítása.



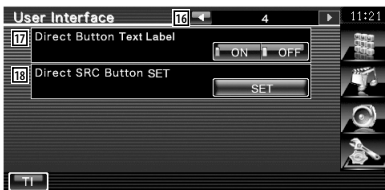

() "Manual")

"Auto": Az információ frissítéskor 5 másodpercig megjelenik.

"Manual": Az információ akkor jelenik meg, ha megérinti a képernyőt.



- 16 Visszalépés a "User Interface 3" (Felhasználói interfész/3) képernyőre.

- 17 Annak beállítása, hogy megjelenjen-e a    és  gomb neve a Menü képernyő jobb oldalán.

- 18 A kedvenc forrás képernyőn megjelenített forrás regisztrálása.

Lásd: <A közvetlen források beállítása> (65. oldal).

A közvetlen források beállítása

A kedvenc forrás képernyőn megjelenített forrás regisztrálása.

- 1 **Jelentse meg a Direct SRC button Setup (Közvetlen források beállítása) képernyőt**

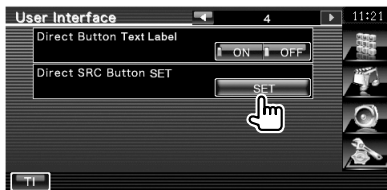

Lásd: <Felhasználói felület> (64. oldal).

- 2 **Válasszon ki egy előre beállított gombot**

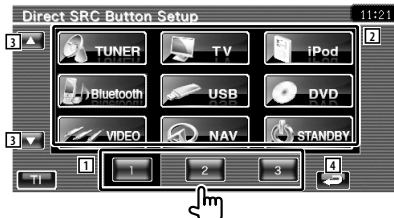

- 1 A regisztrálni kívánt előre beállított gomb kiválasztása.
- 2 A regisztrálni kívánt forrás kiválasztása.
- 3 A forrásgombok listájának görgetése.
- 4 Visszalépés a "User Interface 4" (Felhasználói interfész/4) képernyőre.

- 3 **Válassza ki a regisztrálni kívánt forrást**

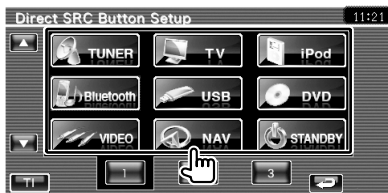

- 4 **Hajtsa végre a regisztrálást**



Megtörténik a kiválasztott forrás regisztrálása az előre beállított gombhoz.

Háttér megadása

Kép betöltése háttérként.

1 Csatlakoztassa a betölteni kívánt képet tároló eszközt

2 Jelenítse meg a User Interface (Felhasználói felület) képernyőt

Érintse meg a **User Interface** gombot a "Setup Menu" (Beállítás menü) képernyőjén (56. oldal).

3 Jelenítse meg a Background Memory (Háttér memóriája) képernyőt

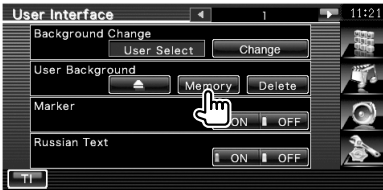

4 Válassza ki a betöltendő képet

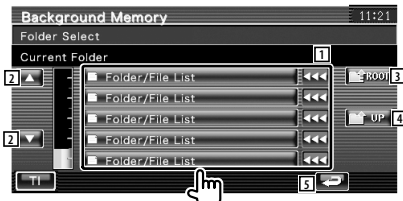

- 1 A fájlok kilistázása.
- 2 A lista görgetése.
- 3 Visszalépés a Media Select (Adathordozó kiválasztása) képernyőre.
- 4 Visszalépés az előző képernyőre.
- 5 Visszalépés a "User Interface" (Felhasználói interfész) képernyőre.

5 Töltse be a képet

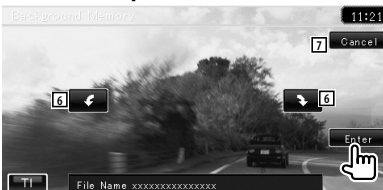

- 6 A kép elforgatása.
- 7 Visszalépés a Picture Select (Kép kiválasztása) képernyőre.



- Az olvasható képek specifikációjára vonatkozóan lásd <A képfájlokról> (8. oldal).
- A művelet nem lehetséges, ha a kiválasztott forrás USB/ DVD.

Háttér törlése

A háttérkép törlése.

1 Törölje a betöltött képet

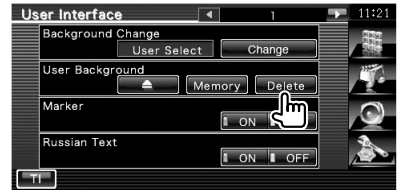

2 Erősítse meg



- 1 Visszalépés a "User Interface" (Felhasználói interfész) képernyőre.



- A művelet nem lehetséges, ha a kiválasztott forrás USB/ DVD.

Háttér kiválasztása

Kép kiválasztása háttérként.

1 Válassza ki a Background Change (Háttér megváltoztatás) képernyőt

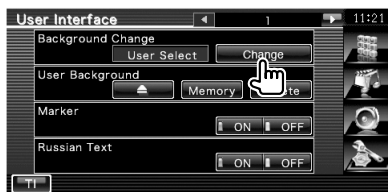

2 Válasszon ki egy háttérképet

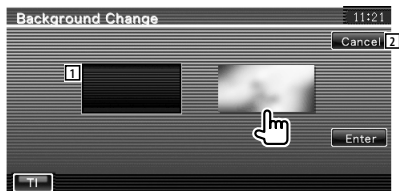

- 1 Visszalépés a kiindulási háttérre.
- 2 Visszalépés a kiindulási képernyőre.

3 Állítsa be a képet háttérként



- A művelet nem lehetséges, ha a kiválasztott forrás USB/ DVD.

Az érintőpanel beállítása

Itt állíthatja be az érintőpanel működését.

1 Jelenítse meg a Touch panel Adjustment (Érintőpanel beállítása) képernyőt

Érintse meg a **Touch** gombot a "Setup Menu" (Beállítás menü) képernyőjén (56. oldal).

2 Az érintőpanel beállításának elindítása



3 Az érintőpanel beállítása

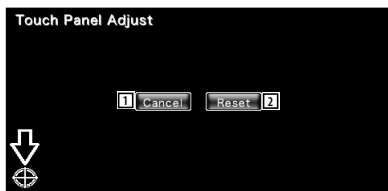

Kövesse a képernyőn megjelenő utasításokat, és érintse meg a  középpét.

- 1 A beállítás törlése és visszalépés a Touch Panel Adjust (Érintőpanel beállítása) képernyőre.
- 2 A kezdeti állapot visszaállítása.

Az óra beállítása

Itt lehet beállítani az órát.

1 Jelenítse meg a Clock Setup (Óra beállítása) képernyőt

Érintse meg a **Clock** gombot a "Setup Menu" (Beállítás menü) képernyőjén (56. oldal).

2 Állítsa be az órát

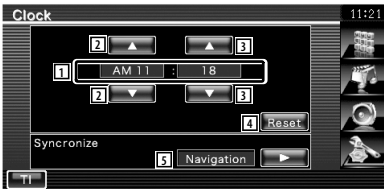

1 Az óra által mutatott idő kijelzése

2 Az órák beállítása.

3 A percek beállítása.

4 A "00" perc beállítása.

Beállítási példák: 3:00 – 3:29 ➔ 3:00
3:30 – 3:59 ➔ 4:00

5 Az óra szinkronizálása a navigációs rendszer vagy az RDS állomás által küldött időadatokkal. (DNX5240BT/DNX5240; DDX5024/DDX5054/DDX54R KNA-G520-szal, KNA-G420-szal, KNA-G421V-szal, vagy KNA-G421-gyel)

Az óra szinkronizálása az RDS állomás által küldött időadatokkal. (DDX5024/DDX5054/DDX54R KNA-DV3200-zal vagy KNA-DV2200-zal)

A szinkronizált mód beállítása esetén nincs mód az óra kézi beállítására.

3 Az óra beállítása

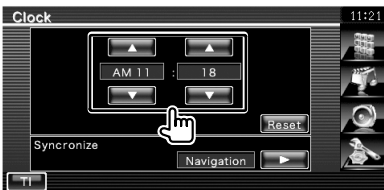

A monitor beállítása

Itt állítható be a monitor pozíciója, képminősége és a képernyő üzemmódja.

1 Jelenítse meg a Monitor Setup (Monitor beállítása) képernyőt

Érintse meg a **Monitor SETUP** gombot a "Setup Menu" (Beállítás menü) képernyőjén (56. oldal).

2 Az egyes elemek beállítása

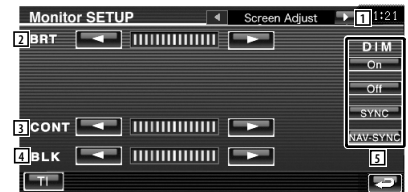

1 Továbblépés a "Mode select 1" (Mód kiválasztása/1) képernyőre.

2 A fényerő beállítása

3 A kontraszt beállítása

4 A feketeszint beállítása

5 A tompítási mód beállítása

"ON": A kijelző fény elhalványul.

"OFF": A kijelző fénye nem halványul el.

"SYNC": A tompítási funkció be- vagy kikapcsolása, amikor a jármű világításának kapcsolója be vagy ki van kapcsolva.

"NAV-SYNC" (csak DNX5240BT/DNX5240): A tompítási funkció be- vagy kikapcsolása a navigáció nappal/éjszaka beállításának megfelelően.



Ezen a beállító képernyőn elvégezheti a beállításokat menüképernyő esetében. Az olyan videók, mint a DVD beállításai a <Képernyővezérlés> cím alatt leírtak szerint végezhető el (44. oldal).

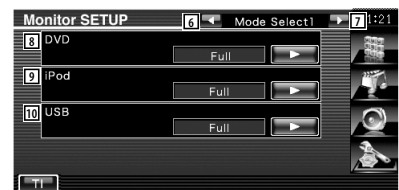

6 Visszalépés a "Screen Adjust" (Képernyő beállítása) képernyőre.

7 Továbblépés a "Mode select 2" (Mód kiválasztása/2) képernyőre.

8 A DVD Video playback (DVD videó lejátszása) képernyő üzemmódjának kiválasztása.

Az alábbi képernyő üzemmódok választhatók ki.

"Full", "Just", "Zoom", "Normal"

9 Az iPod VIDEO playback (iPod videó lejátszása) képernyő üzemmódjának kiválasztása.

Az alábbi képernyő üzemmódok választhatók ki.

"Full", "Just", "Zoom", "Normal"

10 Az USB playback (USB lejátszása) képernyő üzemmódjának kiválasztása.

Az alábbi képernyő üzemmódok választhatók ki.

"Full", "Just", "Zoom", "Normal"

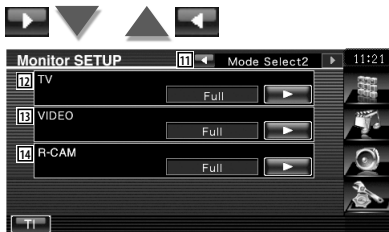

11 Visszalépés a "Mode select 1" (Mód kiválasztása/a) képernyőre.

12 A TV képernyő üzemmódjának kiválasztása. Az alábbi képernyő üzemmódok választhatók ki.

"Full", "Just", "Zoom", "Normal"

13 A VIDEO playback (Videó lejátszás) képernyő üzemmódjának kiválasztása.

Az alábbi képernyő üzemmódok választhatók ki.

"Full", "Just", "Zoom", "Normal"

14 A tolatókamera (R-CAM) képernyő üzemmódjának kiválasztása.

Az alábbi képernyő üzemmódok választhatók ki.

"Full", "Just", "Zoom", "Normal"



- A Menu (Menü) vagy a Navigation (Navigáció) tétel kiválasztása esetén a kijelzés automatikusan a teljes méretű kijelzés üzemmódban lesz látható. E kijelzések képernyős üzemmódja nem változtatható.
- A képméret minden egyes forrás esetében beállítható.

Teljes kép ("Full") üzemmód

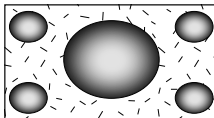

Nagyított kép ("Zoom") üzemmód

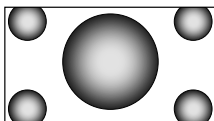

Igazított kép ("Just") üzemmód

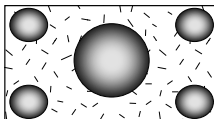

Normál kép ("Normal") üzemmód

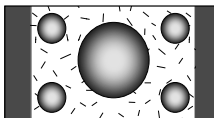

A biztonsági kód beállítása

Beállíthat egy biztonsági kódot, amely védi a készüléket lopás ellen.



- Ha a Security Code (Biztonsági Kód) funkció aktív, a kód nem változtatható meg, és a funkció nem oldható fel. Bármely tetszés szerinti 4 jegyű szám megadható biztonsági kódként.

1 Jelenítse meg a Security Code Setup (Biztonsági kód beállítása) képernyőt

Érintse meg a **Security SETUP** gombot a "Setup Menu" (Beállítás menü) képernyőjén (56. oldal).



- 1 A Security code input (Biztonsági kód beírása) képernyő megjelenítése.
- 2 Az SI funkció be- és kikapcsolása. Bekapcsolt állapotban ("ON") a feltörési riasztó jelzőfény villog, amikor a jármű gyújtása ki van kapcsolva. (☞ "ON")

2 A biztonsági kód beállításának indítása



- Ha már elvégezte a kód regisztrálását, a **Clear** ábra jelenik meg.

3 Írjon be egy biztonsági kódot

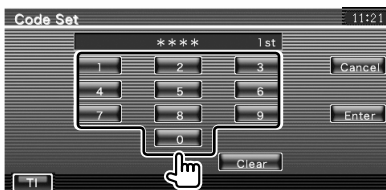

Négyjegyű számot írjon be.

4 Regisztrálja a biztonsági kódot



5 Írja be újból a biztonsági kódot

Megerősítésként írja be újból a 3. lépésben már beírt biztonsági kódot.



- Ha eltérő biztonsági kódot ír be, a kijelző visszatér a 3. lépésre (az első kód beírásához).

6 Regisztrálja újból a biztonsági kódot



A biztonsági kódja ekkor regisztrálva van. Ha a kód regisztrálása után megnyomja a Reset (visszaállítás) gombot, vagy ha leválasztja a készüléket az akkumulátorról, újból be kell majd írnia a biztonsági kódot.

Ha megnyomta a Reset (Visszaállítás) gombot, vagy ha leválasztotta a készüléket az akkumulátorról...

1 Írja be a helyes biztonsági kódot

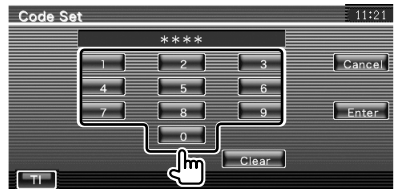

A 3. lépésben beírt biztonsági kódot kell beírnia.

2 Írja be a biztonsági kódot



Ekkor már használhatja a készüléket.

A biztonsági kód kikapcsolása

A Security Code (Biztonsági kód) funkció kikapcsolásának menete.

1 Jelenítse meg a Security Code (Biztonsági kód) képernyőt

Érintse meg a **Security SETUP** gombot a "Setup Menu" (Beállítás menü) képernyőjén (56. oldal).

2 Indítsa el a biztonsági kód regisztrálásának visszavonásához



3 Írjon be egy biztonsági kódot

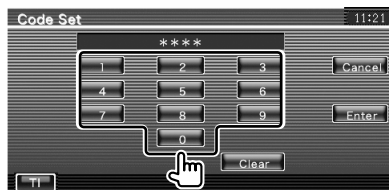

Írjon be egy négyjegyű számot.

4 Regisztrálja a biztonsági kódot

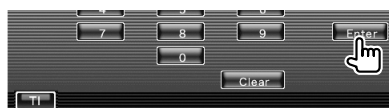

A biztonsági kódja ekkor törlődik.

iPod beállítás

Az iPod használatának beállításai.

1 Jelenítse meg az iPod Setup (iPod beállítások) képernyőt

Érintse meg a **iPod SETUP** gombot a "Setup Menu" (Beállítás menü) képernyőjén (56. oldal).

2 Az egyes elemek beállítása



1 A hangskönyv lejátszási sebességének beállítása.

2 A széles képernyő be- és kikapcsolása.



• A "Wide Screen" (Széles képernyő) nem állítható be iPod csatlakoztatásakor.

A TV beállítása

Itt állíthatók be a TV jel vételi területei. (csak csatlakoztatott opcionális tévévevő tartozékkal)

1 Jelenítse meg a TV Setup (TV beállítása) képernyőt

Érintse meg a **TV SETUP** gombot a "Setup Menu" (Beállítás menü) képernyőjén (56. oldal).

2 A TV beállítás



- 1 Tovább lépés a "TV2 Area Set 2" (TV2 területének beállítása) képernyőre.
- 2 A jelenlegi TV1 vételi terület beállítása.



- 3 Visszalépés a "TV1 Area Set 1" (TV1 területének beállítása) képernyőre.
- 4 A jelenlegi TV2 vételi terület beállítása.

Az RDS beállítása

Lehetősége van az RDS-hez kötődő paraméterek beállítására.

1 Jelenítse meg az RDS Setup (RDS beállítása) képernyőt

Érintse meg a **RDS SETUP** gombot a "Setup Menu" (Beállítás menü) képernyőjén (56. oldal).

2 Az egyes elemek beállítása

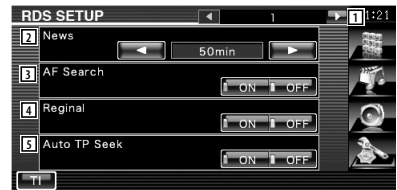

- 1 Tovább lépés az "RDS Setup 2" (RDS beállítás/2) képernyőre.
- 2 A hírműsor megszakítási idejének beállítása.
- 3 Az alternatív frekvencia funkció be- és kikapcsolása. (☑ "ON")
- 4 A régiókorlátozási funkció be- és kikapcsolása. (☑ "ON")
- 5 Az Auto TP keresési funkció be- és kikapcsolása. (☑ "ON")

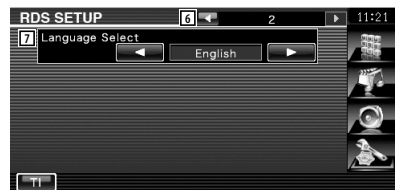

- 6 Visszalépés az "RDS Setup 1" (RDS beállítás/1) képernyőre.
- 7 A PTY funkció megjelenítési nyelvének kiválasztása.

Bluetooth beállítás

A Bluetooth-egység regisztrálása és kiválasztása.

1 Jelenítse meg a Bluetooth Setup (Bluetooth beállítás) képernyőt

Érintse meg a **Bluetooth SETUP** gombot a "Setup Menu" (Beállítás menü) képernyőjén (56. oldal).

2 Az egyes elemek beállítása

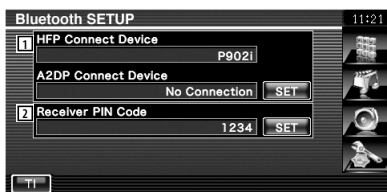

- 1 A mobiltelefonnál a kihangosító, az audioléjátszón pedig a Bluetooth Audio beállítása.
- 2 A PIN kód beállítása a jelen készüléken (csak DNX5240BT) vagy a KCA-BT200-on; a PIN kódot akkor kell megadni, amikor regisztrálni (párba kapcsolni) kíván a mobiltelefon vagy az audioléjátszó oldaláról.

Bluetooth-egység regisztrálása

A csatlakoztatni kívánt Bluetooth-egység regisztrálása.

1 Jelenítse meg a Connect Device List (Csatlakoztatandó eszközök listája) képernyőt

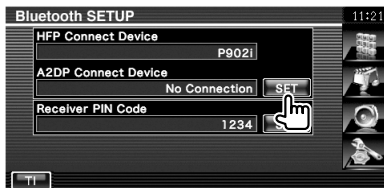

2 A Bluetooth-egység keresése



- 1 A regisztrált Bluetooth-egység jelenik meg. A foglalt szolgáltatás pirosan jelenik meg. Az elérhető szolgáltatás szürkén jelenik meg.
- 2 A Bluetooth-egység nevének görgetése.
- 3 A Bluetooth-egység keresése
- 4 A normális regisztrációs (párba kapcsolási) eljárással nem regisztrálható Bluetooth-egység regisztrálása.
- 5 Visszalépés az előző képernyőre.



- Nem regisztrálható új eszköz olyankor, amikor már 5 Bluetooth-egység van regisztrálva. Törölje a felesleges regisztrált egységeket. Lásd: <Bluetooth-egység törlése> (76. oldal).

3 Válassza ki a regisztrálni kívánt Bluetooth-egységet



Következő oldal ►

- 6 A keresett Bluetooth-egység megjelenítése.
- 7 A Bluetooth-egység nevének görgetése.
- 8 A Bluetooth-egység keresésének érvénytelenítése.
- 9 Keresés indítása.
- 10 Görgetés.
- 11 Visszalépés az előző képernyőre.

4 Adja meg a PIN kódot

Adja meg a regisztrálni kívánt Bluetooth-egység PIN kódját.

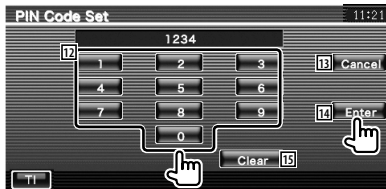

- 12 Kódszám beírása.
- 13 A PIN kód regisztrálásának érvénytelenítése.
- 14 PIN kód megadása.
- 15 A kódszám törlése.



- A regisztrálás a Bluetooth-egység oldaláról is végrehajtható. A regisztrációhoz szükséges PIN kódra vonatkozóan lásd <Bluetooth-egység PIN kódjának regisztrálása> (74. oldal).
- Ha annak ellenére hibaüzenet jelenik meg, hogy a PIN kód helyes, próbálkozzon a <Speciális Bluetooth-egység regisztrálása> (75. oldal) részben ismertetett eljárással.

Bluetooth-egység PIN kódjának regisztrálása

A PIN kód beállítása a jelen készüléken (csak DNX5240BT) vagy a KCA-BT200-on; a PIN kódot akkor kell megadni, amikor regisztrálni (párba kapcsolni) kíván a mobiltelefon vagy az audiolejátszó oldaláról.

1 Jelenítse meg a Receiver PIN Code (Vevő PIN kódja) képernyőt

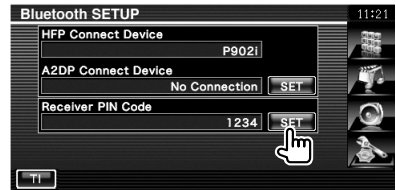

2 Adja meg a PIN kódot

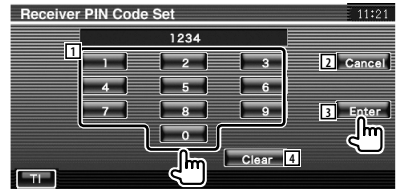

- 1 Kódszám beírása.
- 2 A PIN kód regisztrálásának érvénytelenítése.
- 3 PIN kód megadása.
- 4 A kódszám törlése.

Speciális Bluetooth-egység regisztrálása

Olyan speciális Bluetooth-egység regisztrálása, amelyre a modellnév kiválasztása alapján végrehajtott művelet hibára vezet.

1 Jelenítse meg a Special Device List (Speciális eszközök listája) képernyőt



2 Válasszon ki egy modellnevet

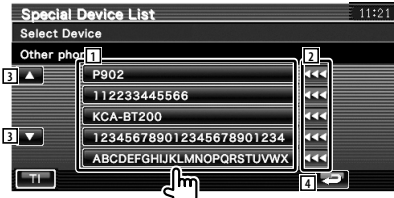

- 1 A regisztrálható Bluetooth-egység nevének megjelenítése.
- 2 A Bluetooth-egység nevének görgetése.
- 3 Görgetés.
- 4 Visszalépés az előző képernyőre.

3 Erősítse meg, hogy kívánja-e regisztrálni az egységet



- 5 A regisztrálás érvénytelenítése.



• Csak a Bluetooth-egységek nevének listáján szereplő egységek regisztrálhatók.

4 Hajtsa végre a <Bluetooth-egység regisztrálása> (73. oldal) részben ismertetett eljárást, és hajtsa végre a regisztrálást (párba kapcsolás).

Bluetooth-egység csatlakoztatása

A csatlakoztatni kívánt Bluetooth-egység kiválasztása.

1 Jelenítse meg a Connect Device List (Csatlakoztatandó eszközök listája) képernyőt

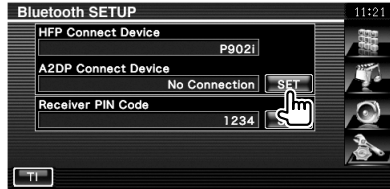

2 Válasszon ki egy regisztrált Bluetooth-egységet

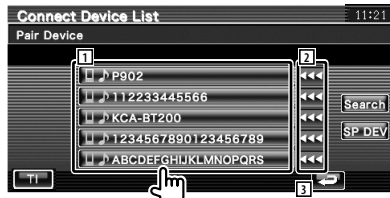

- 1 A regisztrált Bluetooth-egység jelenik meg.
- 2 A Bluetooth-egység nevének görgetése.
- 3 Visszalépés az előző képernyőre.

3 Válassza ki a használni kívánt szolgáltatást



- 4 A kihangosítóval használni kívánt mobiltelefon csatlakoztatása/lekapcsolása.
- 5 A Bluetooth Audióval használni kívánt audiolejátszó csatlakoztatása/lekapcsolása.
- 6 Regisztráció (párba kapcsolás) törlése.
- 7 Visszalépés az előző képernyőre.

Bluetooth-egység törlése

Törli a regisztrált Bluetooth-egységet.

- 1 Jelenítse meg a Connect Device List (Csatlakoztatandó eszközök listája) képernyőt

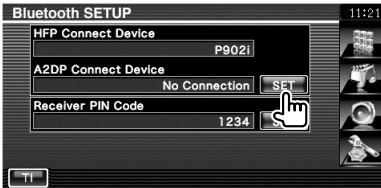

- 2 Válassza ki a törölni kívánt Bluetooth-egységet



- 3 Törölje a Bluetooth-egységet



- 4 Erősítse meg a Bluetooth-egység törlését



Szoftverinformáció

A készülékben lévő szoftver verziójának ellenőrzése.

- 1 Jelenítse meg a Software Information (Szoftverinformáció) képernyőt

Érintse meg a **Software Information** gombot a "Setup Menu" (Beállítás menü) képernyőjén (56. oldal).

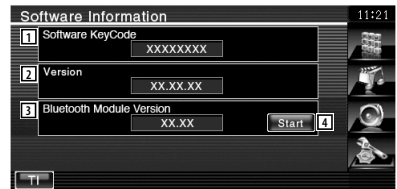

- 1 Megjeleníti a szoftver kulcskódját.
- 2 A szoftver verziószámának megjelenítése.
- 3 Megjeleníti a Bluetooth firmware verziószámát.
- 4 A Bluetooth-firmware frissítésének használata. (csak DNX5240BT)

A beállítás memorizálása

Az Audio Setup (Audiobeállítás) és az AV Interface (AV interfész) beállításai a memóriában tárolhatók. A tárolt beállítások bármikor előhívhatók. Például a beállítások még akkor is visszaállíthatók, ha azok a telep cseréje miatt törlődnek.

1 Jelenítse meg a Setup Memory (Beállítás memorizálása) képernyőt

Érintse meg a **SETUP Memory** gombot a "Setup Menu" (Beállítás menü) képernyőjén (56. oldal).



- 1 Az Audio Setup (Audiobeállítás) és az AV Interface (AV interfész) beállításainak zárolása. Amikor a **Lock** tétel van kiválasztva, akkor az Audio Setup (Audiobeállítás) és az AV Interface (AV interfész) beállításai nem módosíthatók.
- 2 A beállítások tárolása és előhívása. A funkció érvénytelenítéséhez érintse meg a **No** gombot. A tárolás érvénytelenítéséhez érintse meg a **No** gombot. Ismét a "Setup Menu" (Beállítás menü) jelenik meg.

2 A beállítás memorizálásának elindítása

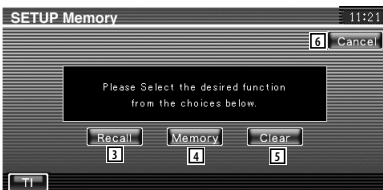

- 3 A memóriában tárolt beállítások előhívása.

- 4 Az aktuális hangbeállítások és az AV interfész beállításainak tárolása a memóriában.
- 5 A memóriában tárolt aktuális beállítások törlése.
- 6 Visszalépés a "Setup Memory" (Beállítás memorizálása) képernyőre.

3 A beállítások tárolása és előhívása

Az Audio Setup (Audiobeállítás) és az AV Interface (AV interfész) beállítások memorizálása során:



Ha a beállítások már a tárolva vannak, megjelenik egy megerősítést kérő üzenet. Érintse meg a **Yes** gombot. A tárolás törléséhez érintse meg a **No** gombot.

A memóriában tárolt beállítások előhívásakor:



A képernyő megérintése megjelenít egy megerősítő üzenetet. Érintse meg a **Yes** gombot. Az előhívás visszavonásához érintse meg a **No** gombot.

A memóriában tárolt aktuális beállítások törlésekor:



A képernyő megérintése megjelenít egy megerősítő üzenetet. Érintse meg a **Yes** gombot. A törlés visszavonásához érintse meg a **No** gombot.

4 Kilépés a tárolásból / a beállítások előhívása



Az Audio Control (Audiovezérlés) menü

Az Audio Control (Audiovezérlés) menü megjelenítése a készülék hangeffektus funkciójának beállítása érdekében.

1 Jelenítse meg valamelyik forrás vezérlő képernyőjét



Érintse meg valamelyik forrás gombját a "Source Select" (Forrás kiválasztása) képernyőn.

2 Jelenítse meg az Audio Control (Audiovezérlés) menüt



3 Válassza ki az Audio Control (Audiovezérlés) elemet

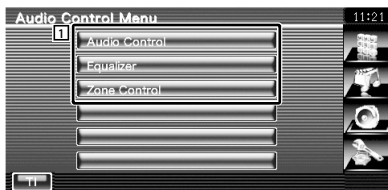

1 Átváltás a kiválasztott Audio Control (Audiovezérlés) képernyőre.

Audiovezérlés

Itt állíthatja be az elülső-hátsó és jobb-bal egyensúlyt.

1 Jelenítse meg az Audio Control (Audiovezérlés) képernyőt

Érintse meg a "Audio Control" gombot az "Audio Control Menu" (Audiovezérlés menü) képernyőjén (78. oldal).

2 Állítsa be az egyes tételeket

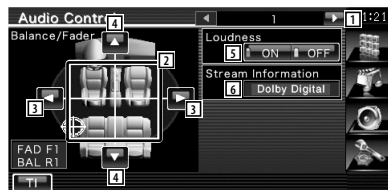

- 1 Továbblépés az "Audio Control 2" (Audiovezérlés/2) képernyőre.
- 2 Az első/hátsó és a bal/jobb hangerő beállítása az érintett terület körül.
- 3 A bal és jobb oldali hangerő egyensúlyának beállítása.
- 4 Az elülső és hátsó hangerő egyensúlyának beállítása.
- 5 A Loudness control (Hangosságvezérlés) funkció be- és kikapcsolása. Bekapcsolt állapotban ("ON") a magas és alacsony hangok automatikusan kiemelésre kerülnek, amikor a hangerő alacsony. Csak akkor állítható be, amikor a zónavezérlési funkció ki van kapcsolva (Off). Lásd: <Zónavezérlés> (80. oldal).
- 6 Az aktuális forrás adatainak megjelenítése. A formátum (Dolby Digital, dts, Linear PCM, MPEG, MP3, WMA vagy AAC) megjelenítése.





- 7 Visszalépés az "Audio Control 1" (Audiovezérlés/1) képernyőre.
- 8 A mélysugárzó hangerejének beállítása.
- 9 A jelenlévő forrás hangerejének beállítása az eredeti hangerő differenciaszintje alapján.



- Ha először megnövelte a hangerőt, majd csökkentette azt a "Vol. Offset" (hangerőeltolás) segítségével, szélsőségesen magas lehet a hangerő, amikor más forrására kapcsol át.

Kiegyenlítővezérlés

Itt állíthatja be a kiegyenlítőt.

1 Jelenítse meg az Equalizer Control (Kiegyenlítővezérlés) képernyőt

Érintse meg a **Equalizer** gombot az "Audio Control Menu" (Audiovezérlés menü) képernyőjén (78. oldal).

2 Jelenítse meg az Equalizer (Kiegyenlítő) képernyőt



- 1 A kiegyenlítő görbe típusának beállítása. Az alábbi kiegyenlítő görbék választhatók ki.
 - "Natural" (természetes)
 - "Rock"
 - "Pops"
 - "Easy" (könnyű)
 - "Top40" (slágerlista)
 - "Jazz"
 - "User"



- A "User" (Felhasználó) tétel a hangszínbeállítás végrehajtása után választható ki. Lásd: <A hangszín beállítása> (80. oldal).

- 2 A hangszíngörbe beállításához hozzárendelendő elemek kiválasztása. Kikapcsolt állapotban ("OFF") csak a Level (Szint) tétel állítható be a hangszíngörbékhez.
- 3 A Tone curve setup (Hangszíngörbe beállítása) képernyő megjelenítése. (80. oldal)

A hangszín beállítása

Itt állítható be a hangszíngörbe.

1 Jelenítse meg a Tone (Hangszín) képernyőt



Lásd: <Kiegyenlítővezérlés> (79. oldal).

2 Állítsa be a hangszínt

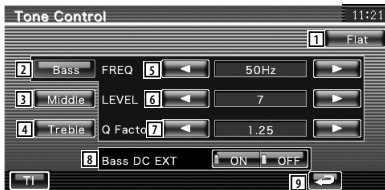

- 1 A hangszíngörbe lapos lesz.
- 2 Megjelennek a mélyhang beállítására szolgáló elemek.
- 3 Megjelennek a közepes hang beállítására szolgáló elemek.
- 4 Megjelennek a magas hang beállítására szolgáló elemek.
- 5 A középfrekvencia beállítása.
- 6 A szint beállítása.
- 7 A Q tényező beállítása. (Csak a mély és a közepes hang állítható be)
- 8 Bass DC Extend beállítások (csak mélyhang kiválasztása esetén)
Bekapcsolt állapotban ("ON") a basszus középső frekvenciatartományának kiterjesztése az alacsony tartomány felé kb. 20%-kal.
- 9 Visszalépés az "Equalizer" (Kiegyenlítő) képernyőre.

Zónavezérlés

Itt állíthatja be az elülső és a hátsó hangforrást.

1 Jelenítse meg a Zone Control (Zónavezérlés) képernyőt

Érintse meg a **Zone Control** gombot az "Audio Control Menu" (Audiovezérlés menü) képernyőjén (78. oldal).



- 1 .Az aktuális forrás kijelzése.

2 Állítsa be a zónavezérlést



- 2 A zóna funkció be- és kikapcsolása (ez állítja be a különböző hangforrásokat az elülső és a hátsó hangszórók esetében).
- 3 Az elülső és a hátsó hangforrás külön beállítása.
(Ez a gomb akkor jelenik meg, amikor a zóna funkció be van kapcsolva.)



Amikor a hátsó hangszóró hangja át van kapcsolva, az AV OUTPUT kivezetésen kimenő hangforrás is átkapcsolódik ugyanarra a forrásra.

- 4 A hátsó csatorna hangerejének beállítása.
(Ez a gomb akkor jelenik meg, amikor a zóna funkció be van kapcsolva.)



- A következő korlátozások érvényesek, amikor a zóna funkció beállítása "On" (Be).
 - Nincs kimenet a mélysugárból.
 - Az <Audiobeállítás> (56. oldal) és <Kiegyenlítővezérlés> (79. oldal) nem érhető el.
 - Amikor első forrásként a "DVD" vagy az "USB" van kiválasztva, akkor a hátsó forrásnál a következő tételek közül lehet választani: "Front" (Első; az első forrással megegyező), "iPod", "VIDEO" stb. Amikor a hátsó forrás beállítása "Front" (Első), "DVD" vagy "USB", akkor ugyanaz a forrásképernyő, illetve vezérlő képernyő jelenik meg a hátsó monitor esetében. Lásd: <Az AV interfész beállítása> (62. oldal).

A távirányító

DDX5054/DDX54R: A készülék a hozzá mellékelt távirányítóval működtethető (RC-DV340).
DNX5240BT/DNX5240/DDX5024: A készülék a hozzá tervezett külön választható KNA-RCDV330 távirányítóval működtethető.



- Olyan helyre tegye a távirányítót, ahol nem mozdul el fékezéskor vagy más manővernél. Veszélyes helyzet alakulhat ki, ha a távirányító leesik, és vezetés közben a pedálok alá kerül.
- Ne töltsse fel, ne zárja rövidre, ne nyissa fel, és ne hevítse fel a telepet, és ne tegye azt nyílt lángba. Ezek a telepben lévő folyadék szivárgását okozhatják. Ha a kifolyt folyadék szembe vagy a ruhára kerül, azonnal öblítse le vízzel, és forduljon orvoshoz.
- Tartsa távol a telepet a kisgyermektől. Azon valószínűtlen esetben, ha a kisgyermek lenyeli a telepet, azonnal forduljon orvoshoz.

▲VIGYÁZAT

- Ne tegye ki az akkumulátort nyílt lángnak vagy közvetlen napfénynek! Tűz vagy robbanás történhet, illetve túl nagy hő keletkezhet.

A telepek behelyezése

Használjon két "AAA"/"R03" méretű telepet.
Az elemek behelyezése során ügyeljen a + és – pólusok az elemtartóban feltüntetett ábrának megfelelő elrendezésére.

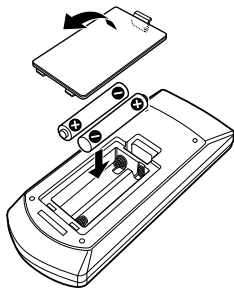

- Ha a távirányító csak rövid távolságon vagy egyáltalán nem működik, lehetséges, hogy kimerültek a telepek. Ilyen esetben mindkét telepet cserélje ki újjal.

A távirányító üzemmódkapcsolója

A távirányítóról működő funkciók eltérőek az üzemmódkapcsoló állásától függően.

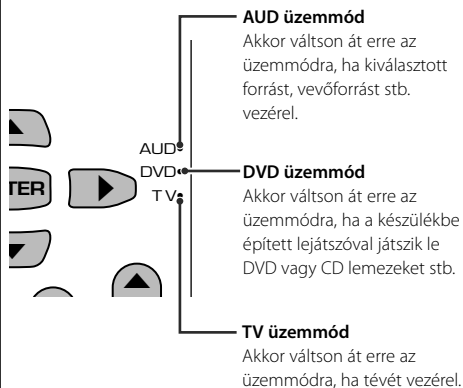

- A távirányító üzemmódkapcsolójának állása megjelenik az egyes üzemmódok címében, pl. "(AUD üzemmód)".
- A készülékbe nem épített lejátszó vezérlésekor válassza az "AUD" üzemmódot.

Általános működés (AUD üzemmód)

Forrás átkapcsolása

A lejátszandó forrás átkapcsolása.

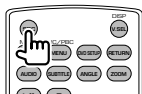

Hangerő-szabályozó

A hangerő beállítása.

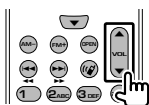

Hangerőcsökkentő

Nyomja meg egyszer a gombot a hangerő csökkentéséhez. Nyomja le újból a hangerő visszaállításához.

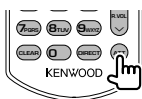

Két zóna

A kétfónás funkció be- és kikapcsolása.



Hátsó hangerőszabályozó

A hátsó hangerő beállítása, ha be van kapcsolva a kétfónás funkció.

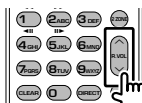

V.SEL

Váltás a navigációs képernyőre.

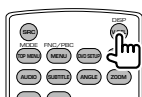

Kurzorgomb

A kurzor mozgatása menü megjelenítése közben.

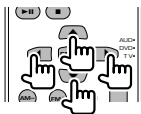

ENTER

A beállítások tárolása.

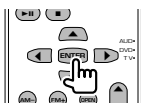

Kihangosított beszélgetés

Amikor hívás érkezik, a készülék fogadja azt.



Funkció

A funkcióképernyő váltása.

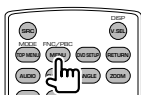

MODE (ÜZEMMÓD)

A képernyő üzemmódjának váltása.

A gomb minden egyes lenyomására átvált a képernyő üzemmód.

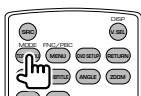

DVD/VCD/CD/Audio fájlok (DVD üzemmód)

Mappakeresés

A lejátszandó mappa kiválasztása.

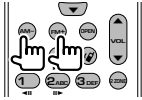

Sáv és fájl keresése

A lejátszandó sáv és fájl kiválasztása.



Lejátszás/szünet

A sáv lejátszásának szüneteltetése.

Nyomja le újból a lejátszás folytatásához.



Leállítás

Megjegyzi az utolsó pontot, ahol a lemezt leállították. Újbóli megnyomásakor törlődik az utolsó pont.



Közvetlen keresés



A gomb lenyomása átvált a közvetlenül kereshető funkciókra.

DVD

A zeneszám címe
A fejezet száma
Játékidő
Az elem száma*
Visszavonás

* Lehet, hogy egyes lemezekkel vagy jelenetekkel ez a funkció nem használható.

CD

A sáv száma
Játékidő
Visszavonás

Audiófájlok

Mappaszám
Fájl száma
Visszavonás

VCD 1.X, VCD 2.X (PBC KI)

A sáv száma
Visszavonás

VCD 2.X (PBC BE)

A jelenet száma
Szám
Visszavonás

A közvetlen keresési funkcióra való átkapcsolás után írja be a számbillentyűkkel a keresési számot, majd nyomja le az [ENTER] gombot.

Számbillentyűk

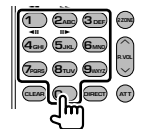

- Adja meg a keresett számot a közvetlen kereséskor.
- Nyomja le a **1** **2** gombot a gyors előre- és hátratekeréshez. A gomb minden egyes lenyomásakor változik a gyors előre- és hátratekerési sebesség.
- Nyomja le a **4** **5** gombot a lassú előre- és hátratekeréshez. A gomb minden egyes lenyomásakor változik a lassú előre- és hátratekerési sebesség.

DVD főmenü

Visszalépés a DVD főmenüre.

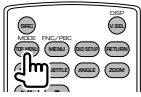

DVD menü

A DVD menü megjelenítése.

A lejátszás vezérlésének be- és kikapcsolása VCD lejátszásakor.

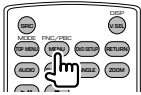

SUBTITLE (FELIRAT)

A felirat nyelvének váltása.

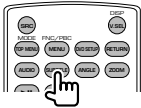

ZOOM (NAGYÍTÁS)

A gomb minden egyes lenyomásakor változik a nagyítás mértéke.

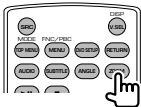

Látószög

A gomb minden egyes lenyomásakor változik a látószög.

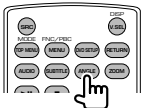

AUDIO (HANG)

A szinkronizálás nyelvének váltása.

A gomb minden egyes lenyomásakor változik a szinkronizálás nyelve.

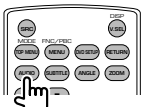

TV (TV üzemmód)

A sáv/videó váltása

Váltás a vételi TV sáv és a videobemenet között.



Csatorna kiválasztása

A vételi TV csatorna kiválasztása.

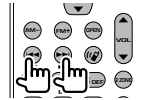

Közvetlen hangolás (csak NTSC típusú TV)

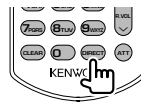

Először nyomja meg ezt a gombot, és a számbillentyűvel írja be a venni kívánt állomást.

Példa: A (2 számjegű) Channel 6 esetében



Számbillentyűk

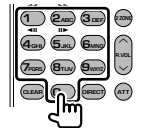

- A tárolt állomás számának kiválasztása. (1 - 6)
- Először nyomja meg a közvetlen hangolás gombját, majd adja meg venni kívánt állomás csatornáját.

Rádió (AUD üzemmód)

Sáv váltása

A készülék által vett sáv váltása.

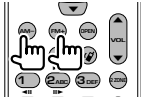

Állomás kiválasztása

A készülék által vett műsorszóró állomások váltása.

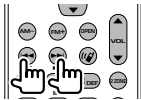

Közvetlen hangolás

A gomb lenyomása után adja meg a billentyűkkel a venni kívánt műsorszóró állomást.

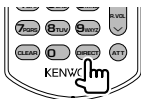

Példa: 92,1 MHz (FM)



Példa: 810 kHz (AM)



Szám billentyűk

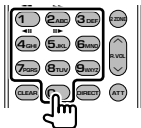

- A tárolt állomások előhívásához nyomja le a programozott műsorszóró állomás számát.
(**1** – **6** MHz)
- Először nyomja meg a közvetlen hangolás gombját, majd adja meg venni kívánt állomás frekvenciáját.

DVD nyelvi kódok

Kód	Nyelv
aa	Afar
ab	Abház
af	Afrikaans
am	Amhara
ar	Arab
as	Asszámi
ay	Aymara
az	Azerbajdzsán
ba	Baskír
be	Belorusz
bg	Bolgár
bh	Bihari
bi	Biszlama
bn	Bengáli
bo	Tibeti
br	Breton
ca	Katalán
co	Korzikai
cs	Cseh
cy	Walesi
da	Dán
de	Német
dz	Bhutáni
el	Görög
en	Angol
eo	Eszperantó
es	Spanyol
et	Észt
eu	Baszk
fa	Perzsa
fi	Finn
fj	Fidzsi
fo	Feröeri
fr	Francia
fy	Fríz
ga	Ír
gd	Skót kelta
gli	Galíciai
gn	Guarani
gu	Gudzsaráti
ha	Hausza
he	Héber
hi	Hindi
hr	Horvát
hu	Magyar
hy	Örmény
ia	Interlingua
ie	Interlingue
ik	Inupiak
id	Indonéz

Kód	Nyelv
is	Izlandi
it	Olasz
ja	Japán
jav	Jávai
ka	Grúz
kk	Kazah
kl	Grönlandi
km	Kambodzsai
kn	Kannada
ko	Koreai
ks	Kasmíri
ku	Kurd
ky	Kirgiz
la	Latin
lb	Luxemburgi
ln	Lingala
lo	Laoszi
lt	Litván
lv	Lett
mg	Malagaszi
mi	Maori
mk	Macedón
ml	Malajalam
mn	Mongol
mo	Moldovai
mr	Marathi
ms	Maláj
mt	Máltai
my	Burmai
na	Nauru
ne	Nepáli
nl	Holland
no	Norvég
oc	Okcitan
om	Oromo
or	Óriya
pa	Pandzsábi
pl	Lengyel
ps	Pastu
pt	Portugál
qu	Kecsua
rm	Rétoromán
rn	Kirundi
ro	Román
ru	Orosz
rw	Kinyarwanda
sa	Szanszkrit
sd	Szindhi
sg	Szangho
sh	Szerbhorvát

Kód	Nyelv
si	Szingaléz
sk	Szlovák
sl	Szlovén
sm	Szamoai
sn	Shona
so	Szomáli
sq	Albán
sr	Szerb
ss	Siswati
st	Sesotho
su	Szundai
sv	Svéd
sw	Szuahéli
ta	Tamil
te	Telugu
tg	Tadzsik
th	Thai
ti	Tigrinya
tk	Türkmen
tl	Tagalog
tn	Setswana
to	Tongai
tr	Török
ts	Tsonga
tt	Tatár
tw	Twi
uk	Ukrán
ur	Urdu
uz	Üzbég
vi	Vietnami
vo	Volapük
wo	Wolof
xh	Xhosza
yo	Joruba
zh	Kínai
zu	Zulu

Amikor a készülék nem működik megfelelően, a hiba oka megjelenik a kijelzőn.

Protect:

A védő áramkör működésbe lépett, mert rövidzár keletkezett az egyik hangszóró vezetékén, vagy a vezeték hozzáért az autó karosszériájához.

- ➔ Huzalozza vagy szigetelje megfelelően a hangszórókábelt, majd nyomja meg a Reset (Visszaállítás) gombot (6. oldal).
-

Hot error:

Ha a készülék belső hőmérséklete 60 °C fölé emelkedik, aktiválódik a védőáramkör, és a készüléket nem lehet használni. Ekkor jelenik meg ez az üzenet.

- ➔ A készülék újbóli használata előtt csökkentse a járművön belüli hőmérsékletet.
-

Hold Error:

Amikor a lemezváltó belső hőmérséklete 60 Celsius-fok fölé emelkedik, a védőáramkör aktiválódása leállítja a lemezváltó működését. Ekkor jelenik meg ez az üzenet.

- ➔ Akkor használja, ha a lemezváltó beszerelési helyének hőmérséklete lecsökkent.
-

Mecha Error:

A lemezváltó hibásan működik.

- ➔ Vegye ki a lemezt, és próbálja meg újból behelyezni. Forduljon a Kenwood forgalmazóhoz, ha ez a visszajelző továbbra is villog, vagy ha lemez nem vehető ki.
-

Disc Error:

Lejátszhatatlan lemez van behelyezve.

Read Error:

A lemez szennyezett.

- ➔ Tisztítsa meg a lemezt, a <Lemezek kezelése> (6. oldal) részben ismertetetteknek megfelelően. A lemez fejjel lefelé van behelyezve.
 - ➔ Helyezze be a lemezt a címkés oldalával felfelé.
-

Region code Error:

A lejátszani kívánt lemez régióködjé nem felel meg a készüléknek.

Parental level Error:

A lejátszani kívánt lemez szülői szintje nagyobb a beállítottnál.

Error 07–67:

A készülék valamilyen oknál fogva nem működik megfelelően.

- ➔ Nyomja meg a készülék Reset (Visszaállítás) gombját. Ha nem jelenik meg az "Error 07–67" üzenet, forduljon a legközelebbi Kenwood forgalmazóhoz.
-

No Device (USB-eszköz)/Disconnected (iPod):

Az USB eszköz/iPod van kiválasztva forrásként, de nincs csatlakoztatva USB-eszköz/iPod.

- ➔ Változtassa meg a forrást az USB-/iPod-eszköztől eltérő bármilyen más forrásra. Csatlakoztasson egy USB-/iPod-eszközt, és változtassa ismét a forrást USB-/iPod-eszközzé.
-

No Music:

A csatlakoztatott USB-eszköz nem tartalmaz lejátszható audiofájlt.

Olyan adathordozó lejátszása történt, amely nem tartalmaz a készülék által lejátszható adatfájlt.

USB Device Error!:

A csatlakoztatott USB-eszköz aktuális névleges kapacitása meghaladja a megengedett értéket.

- ➔ Ellenőrizze az USB-eszközt. Előfordulhat, hogy valamilyen hiba lépett fel a csatlakoztatott USB-eszközön.
 - ➔ Változtassa meg a forrást az USB-től eltérő bármilyen más forrásra. Távolítsa el az USB-eszközt.
-

Authorization Error:

Nem sikerült az iPod csatlakoztatása.

- ➔ Távolítsa el, majd csatlakoztassa újra az iPod eszközt.

A készülék nem támogatja az iPod eszközt.

- ➔ Lásd: <A készülékhez csatlakoztatható iPodok> (7. oldal).
-

Update your iPod:

Az iPod szoftvere régebbi verziójú, amit a készülék nem támogat.

- ➔ Ellenőrizze, hogy az iPod szoftvere a legfrissebb verziójú-e. Lásd: <A készülékhez csatlakoztatható iPodok> (7. oldal).
-

A készülék egyes beállításai leltelhatnak bizonyos funkciókat.

- ❗ **Nem lehet beállítani a mélysugárzót.**
- **Nem lehet beállítani a mélysugárzó fázisát.**
- **Nincs kimenet a mélysugárzóból.**
- **Nem lehet beállítani az aluláteresztő szűrőt.**
- **Nem lehet beállítani a felüláteresztő szűrőt.**

- ▶ Nincs bekapcsolva a mélysugárzó.
☞ <Audiobeállítás> (56. oldal)
- ▶ Az előerősítő beállítása "Rear" (Hátsó). ☞ <A rendszer beállítása> (60. oldal)
- ▶ Be van kapcsolva a kétfónás funkció.
☞ <Zónavezérlés> (80. oldal)

- ❗ **Nem lehet beállítani a mélysugárzó fázisát.**

- ▶ Nincs bekapcsolva a mélysugárzó.
☞ <Audiobeállítás> (56. oldal)
- ▶ Az aluláteresztő szűrő beállítása Through (Végig). ☞ <A keresztváltó hálózat beállítása> (57. oldal)

- ❗ **Nem lehet kiválasztani az alárendelt forrás kimeneti rendeltetési helyét két zóna esetén.**
- **Nem lehet beállítani a hátsó hangszórók hangerejét.**

- ▶ Ki van kapcsolva a kétfónás funkció.
☞ <Zónavezérlés> (80. oldal)

- ❗ **Nem lehet lejátszani audiofájlokat.**

- ▶ <A Rendszer beállítása> (60. oldal) alatt a "CD Read" (CD olvasása) beállítása "2".

- ❗ **Nem lehet mappát kiválasztani.**

- ▶ Be van kapcsolva a bemutató vagy véletlenszerű lejátszás.

- ❗ **Nem működik az ismételt lejátszás.**

- ▶ Be van kapcsolva a PBC funkció.

- ❗ **Nem lehet beállítani a kiegyenlítő.**

- **Nem lehet beállítani az átmenetet képező hálózatot.**

- ▶ Be van kapcsolva a kétfónás funkció.
☞ <Zónavezérlés> (80. oldal)

- ❗ **Az AV-OUT alatt kiválasztott forrás nem nézhető a hátsó monitoron.**

- ▶ A forrásvezérlési képernyő jelenik meg elől.
☞ <Az AV interfész beállítása> (62. oldal)
- ▶ Az <Az AV interfész beállítása> "AV-OUT Graphic Output" (AV-OUT grafikus kimenet) beállítása "Black" (Fekete).

Lehet, hogy ami a készülék működési hibájának tűnik, az csak mérsékelt működési hiba vagy rossz bekötés eredménye. A szerviz hívása előtt először ellenőrizze a lehetséges problémákat a következő táblázatban.

Általános

- ❓ **Az érintésérzékelő nem ad ki hangot.**

- ✓ Az előerősítő aljzat használatban van.
- ☞ Az előerősítő aljzat nem adja ki az érintésérzékelő hangját.

Rádió forrás

- ❓ **Gyenge a rádióvétel.**

- ✓ Az autó antennája nincs kihúzva.
☞ Húzza ki teljesen az antennát.
- ✓ Nincs csatlakoztatva az antennát vezérlő vezeték.
☞ Csatlakoztassa helyesen a vezetékét, lásd a <TELEPÍTÉSI KÉZIKÖNYV> megfelelő részét.

Lemez forrás

- ❓ **Nem a kiválasztott lemez játszódik le, hanem egy másik.**

- ✓ A kiválasztott lemez nagyon piszkos.
☞ Tisztítsa meg a lemezt.
- ✓ A lemez nagyon karcos.
☞ Próbálkozzon másik lemezzel.

Audiofájl forrás

- ❓ **A hang ugrik audiofájl lejátszásakor.**

- ✓ Az adathordozó karcos vagy elszennyeződött.
☞ Tisztítsa meg az adathordozót a <Lemezek kezelése> (6. oldal) részben ismertetetteknek megfelelően.
- ✓ Rossz minőségű a felvétel.
☞ Rögzítsen újra az adathordozóra, vagy használjon másik adathordozót.

Navigáció

? Az navigációs rendszer érintőpanelről történő vezérlése nem működik.

- ✓ A navigációs szoftver nem a legfrissebb verziójú.
 - ☞ Frissítse a navigációs szoftvert. A szoftver frissítésének részleteiről a navigációs egység használati útmutatójában tájékozódhat.
-

Műszaki adatok

Monitorrész

Képméret

: 6,1 hüvelyk (átlóméret) széles
: 136,1 mm (Szél.) x 72,0 mm (Mag.)

Megjelenítési rendszer

: Átlátszó T N LCD panel

Meghajtórendszer

: TFT aktív mátrixos rendszer

Képpontok száma

: 336.960 (480M x 234V x RGB)

Effektív képpontok

: 99,99 %

A képpontok elrendezése

: RGB csíkos elrendezés

Háttérvilágítás

: Hideg katód fluoreszcens cső

A DVD lejátszó kiválasztása

D/A átalakító

: 24 bit

Audiodekóder

: Lineáris PCM/ Dolby Digital/ dts/ MP3/ WMA/
WAV/ AAC

Videodekóder

: MPEG1/ MPEG2/ DivX

Nyávogás

: A mérhető határérték alatt

Frekvenciagörbe

Mintavételi frekvencia; 96 kHz : 20 – 44.000 Hz
Mintavételi frekvencia; 48 kHz : 20 – 22.000 Hz
Mintavételi frekvencia; 44,1 kHz : 20 – 20.000 Hz

Teljes harmonikustorzítás

: 0,010% (1 kHz)

Jel-zaj viszony (dB)

: 98 dB (DVD-Video 96 kHz)

Dinamikus tartomány

: 98 dB (DVD-Video 96 kHz)

Lemezformátum

: DVD-Video/ VIDEO-CD/ CD-DA

Mintavételi frekvencia

: 44,1/ 48/ 96 kHz

Mennyiségjelző bitek száma

: 16/ 20/ 24 bit

USB- interfész rész

USB-szabvány

: USB 1.1 / 2.0 (High Speed)

Fájlrendszer

: FAT 16 / 32

Az áramellátás maximális áramerőssége

: 500 mA

D/A átalakító

: 24 bit

Audiodekóder

: MP3/ WMA/ WAV/ AAC

Videodekóder

: MPEG1/ MPEG2/ DivX

FM rádió rész

Frekvenciatartomány (50 kHz)

: 87,5 MHz – 108,0 MHz

Hasznos érzékenység (jel-zaj : 26 dB)

: 0,7 μ V/ 75 Ω

Zajérzékenység (jel-zaj : 46 dB)

: 1,6 μ V/ 75 Ω

Frekvenciagörbe (\pm 3,0 dB)

30 kHz – 15 kHz

Jel-zaj viszony (dB)

: 65 dB (MONO)

Szelektivitás (\pm 400 kHz)

: \geq 80 dB

Sztereó szeparáció

: 35 dB (1 kHz)

LW rádió rész

Frekvenciatartomány (9 kHz)

: 153 kHz – 281 kHz

Hasznos szenzitivitás

: 45 μ V

MW rádió rész

Frekvenciatartomány (9 kHz)

: 531 kHz – 1611 kHz

Hasznos szenzitivitás

: 25 μ V

Videó rész

A külső videobemenet színrendszere

: NTSC/PAL

Külső videobemeneti szint (mini jack)

: 1 V_{p-p}/ 75 Ω

Maximális Külső audiobemeneti szint (mini jack)

: 2 V/ 25 kΩ

Videokimeneti szint (RCA aljzatok)

: 1 V_{p-p}/ 75 Ω

Audiokimeneti szint (RCA aljzatok)

: 1,2 V/ 10 kΩ

Analóg RGB bemenet

(csak DDX5024/DDX5054/DDX54R)

: 0,7 V_{p-p}/ 75 Ω

Audió rész

Legnagyobb teljesítmény (elülső & hátsó)

: 50 W × 4

Teljes sávzélességen leadott teljesítmény
(első & hátsó) (PWR DIN 45324, +B = 14,4 V)

: 30 W × 4

Előerősítőszint (V)

: 2 V/ 10 kΩ

Előerősítő impedanciája

: ≤ 600 Ω

Hangszóró impedanciája

: 4 – 8 Ω

Hangszíne kifejtett hatás

Basszus : 100 Hz ± 10 dB

Közepes hang : 1 kHz ± 10 dB

Magas hang : 10 kHz ± 10 dB

Bluetooth rész (csak DNX5240BT)

Technológia

: Bluetooth 1.2 változat, tanúsított

Frekvencia

: 2,402–2,480 GHz

Kimenő teljesítmény

: +4 dBm (MAX), 0 dBm (AVE), Teljesítményosztály: 2

Profilok

: HFP (Hands Free Profile), SPP (Serial Port Profile),
HSP (Headset Profile), A2DP (Advanced Audio
Distribution Profile), AVRCP (Audio/Video Remote
Control Profile), OPP (Object Push

Profile), PBAP (Phonebook Access Profile), SYNC
(Synchronization Profile)

Navigációs rész (csak DNX5240BT/DNX5240)

Vevő

: Nagy érzékenységű GPS-vevő

Vételi frekvencia

: 1575,42 MHz (C/A kód)

Adatgyűjtési idő

Hideg : < 38 másodperc

Gyári alapértékre visszaállítás : < 45 másodperc
(Átlagosan, álló vevőre, tiszta kilátással az égre)

Pontosság

Helyzet : < 10 méter jellemzően

Sebesség : 0,05 m/s, RMS

Pozicionálási módszer

: GPS

Antenna

: Külső GPS-antenna

Általános

Üzemi feszültség (DNX5240BT)

: 14,4 V (10,5–16 V megengedett)

Üzemi feszültség

(DNX5240/DDX5024/DDX5054/DDX54R)

: 14,4 V (11 – 16 V megengedett)

Maximális áramfelvétel

: 15 A (max)

Mérettek (Szél. × Mag. × Mély.)

: 182 × 112 × 158 mm

Üzemi hőmérsékleti tartománya

: -10 °C – +60 °C

Tárolási hőmérsékleti tartománya

: -20 °C – +85 °C

Tömeg (DNX5240BT/DNX5240)

: 1,90 kg

Tömeg (DDX5024/DDX5054/DDX54R)

: 1,87 kg

A műszaki adatok előzetes értesítés nélkül
megváltozhatnak.

Bár a folyadékkristályos kijelző effektív képpont aránya
99,99% vagy nagyobb, a képpontok 0,01%-a nem biztos,
hogy világít, vagy nem biztos, hogy megfelelően világít.

A lézert alkalmazó termékek jelölése (bizonyos területek kivételével)

**CLASS 1
LASER PRODUCT**

Ezt a címkét a burkolaton/házon helyezik el, és az jelzi, hogy az alkatrész 1. osztályba sorolt lézersugárnyalábot használ. Ez azt jelenti, hogy a berendezés gyengébb osztályba sorolt lézersugarakat használ. A berendezésen kívül nem áll fenn veszélyes sugárzás kockázata.

About DivX

DivX is a popular media technology created by DivX, Inc. DivX media Files contain highly compressed video with high visual quality that maintains a relatively small file size. DivX files can also include advanced media features like menus, subtitles, and alternate audio tracks. Many DivX media files are available for download online, and you can create your own using your personal content and easy-to-use tools from DivX.com.

About DivX Certified

DivX Certified products are officially tested by the creators of DivX and guaranteed to play all versions of DivX video, including DivX 6. Certified products qualify for one of several DivX Profiles that designate the type of video the product supports, from compact portable video to high-definition video.

A Bluetooth szókép és logók tulajdonosa a Bluetooth SIG, Inc.; a jelzéseket a Kenwood Corporation engedéllyel használja. Más védjegyek és márkanévek tulajdonosaik tulajdonát képezik.

The "AAC" logo is a trademark of Dolby Laboratories.

iPod is a trademark of Apple Inc., registered in the U.S. and other countries.

iPhone is a trademark of Apple Inc.

"Made for iPod" means that an electronic accessory has been designed to connect specifically to iPod and has been certified by the developer to meet Apple performance standards.

"Works with iPhone" means that an electronic accessory has been designed to connect specifically to iPhone and has been certified by the developer to meet Apple performance standards.

Apple is not responsible for the operation of this device or its compliance with safety and regulatory standards.

DivX, DivX Certified, and associated logos are trademarks of DivX, Inc. and are used under license.

 is a trademark of DVD Format/Logo Licensing Corporation registered in the U.S., Japan and other countries.

A termék az USA szabadalmi és szellemi tulajdonjogi törvényeinek védelme alatt álló, szerzői jog alá tartozó technológiát tartalmaz. Az ilyen szerzői joggal védett technológia használatát engedélyeztetni kell a Macrovisionnal, és a Macrovision eltérő értelmű engedélyének hiányában csak otthoni vagy más korlátozott vetítési célokra használható. Tilos visszafejteni vagy visszafordítani.

Manufactured under license from Dolby Laboratories.

"Dolby" and the double-D symbol are trademarks of Dolby Laboratories.

Manufactured under license under U.S. Patent #'s: 5,451,942; 5,956,674; 5,974,380; 5,978,762; 6,487,535 & other U.S. and worldwide patents issued & pending. DTS and DTS 2.0 + Digital Out are registered trademarks and the DTS logos and Symbol are trademarks of DTS, Inc. ©1996-2007 DTS, Inc. All Rights Reserved.



DNX5240/DDX5024/DDX5054/DDX54R:

Megfelelőségi nyilatkozat a 2004/108/EK sz. EMC-irányelv vonatkozásában

DNX5240BT:

Megfelelőségi nyilatkozat és az 1999/5/EK sz. R&TTE irányelv

Gyártó:

Kenwood Corporation

2967-3 Ishikawa-machi, Hachioji-shi, Tokyo, 192-8525 Japán

EU-képviselő:

Kenwood Electronics Europe BV

Amsterdamseweg 37, 1422 AC UITHOORN, Hollandia

English

Hereby, Kenwood declares that this unit DNX5240BT is in compliance with the essential requirements and other relevant provisions of Directive 1999/5/EC.

Français

Par la présente Kenwood déclare que l'appareil DNX5240BT est conforme aux exigences essentielles et aux autres dispositions pertinentes de la directive 1999/5/CE.

Par la présente, Kenwood déclare que ce DNX5240BT est conforme aux exigences essentielles et aux autres dispositions de la directive 1999/5/CE qui lui sont applicables.

Deutsch

Hiermit erklärt Kenwood, dass sich dieser DNX5240BT in Übereinstimmung mit den grundlegenden Anforderungen und den anderen relevanten Vorschriften der Richtlinie 1999/5/EG befindet. (BMWii)

Hiermit erklärt Kenwood die Übereinstimmung des Gerätes DNX5240BT mit den grundlegenden Anforderungen und den anderen relevanten Festlegungen der Richtlinie 1999/5/EG. (Wien)

Nederlands

Hierbij verklaart Kenwood dat het toestel DNX5240BT in overeenstemming is met de essentiële eisen en de andere relevante bepalingen van richtlijn 1999/5/EG.

Bij deze verklaart Kenwood dat deze DNX5240BT voldoet aan de essentiële eisen en aan de overige relevante bepalingen van Richtlijn 1999/5/EC.

Italiano

Con la presente Kenwood dichiara che questo DNX5240BT è conforme ai requisiti essenziali ed alle altre disposizioni pertinenti stabilite dalla direttiva 1999/5/CE.

Español

Por medio de la presente Kenwood declara que el DNX5240BT cumple con los requisitos esenciales y cualesquiera otras disposiciones aplicables o exigibles de la Directiva 1999/5/CE.

Português

Kenwood declara que este DNX5240BT está conforme com os requisitos essenciais e outras disposições da Directiva 1999/5/CE.

Polska

Kenwood niniejszym oświadcza, że DNX5240BT spełnia zasadnicze wymagania oraz inne istotne postanowienia dyrektywy 1999/5/EC.

Český

Kenwood tímto prohlašuje, že DNX5240BT je ve shodě se základními požadavky a s dalšími příslušnými ustanoveními Nařízení vlády č. 426/2000 Sb.

Magyar

Alulírott, Kenwood, kijelenti, hogy a jelen DNX5240BT megfelel az 1999/5/EC irányelvben meghatározott alapvető követelményeknek és egyéb vonatkozó előírásoknak.

Svenska

Härmed intygar Kenwood att denna DNX5240BT står i överensstämmelse med de väsentliga egenskapskrav och övriga relevanta bestämmelser som framgår av direktiv 1999/5/EG.

Suomi

Kenwood vakuuttaa täten että DNX5240BT tyyppinen laite on direktiivin 1999/5/EY oleellisten vaatimusten ja sitä koskevien direktiivin muiden ehtojen mukainen.

Slovensko

S tem Kenwood izjavlja, da je ta DNX5240BT v skladu z osnovnimi zahtevami in ostalimi ustreznimi predpisi Direktive 1999/5/EC.

Slovensky

Spoločnosť Kenwood týmto vyhlasuje, že DNX5240BT spĺňa základné požiadavky a ďalšie príslušné ustanovenia Direktívy 1999/5/EC.

Dansk

Undertegnede Kenwood erklærer herved, at følgende udstyr DNX5240BT overholder de væsentlige krav og øvrige relevante krav i direktiv 1999/5/EF.

Ελληνικά

ΜΕ ΤΗΝ ΠΑΡΟΥΣΑ Kenwood ΔΗΛΩΝΕΙ ΟΤΙ ΔNX5240BT ΣΥΜΜΟΡΦΩΝΕΤΑΙ ΠΡΟΣ ΤΙΣ ΟΥΣΙΩΔΕΙΣ ΑΠΑΙΤΗΣΕΙΣ ΚΑΙ ΤΙΣ ΛΟΙΠΕΣ ΣΧΕΤΙΚΕΣ ΔΙΑΤΑΞΕΙΣ ΤΗΣ ΟΔΗΓΙΑΣ 1999/5/ΕΚ.

Eesti

Sellega kinnitab Kenwood, et see DNX5240BT vastab direktiivi 1999/5/EC põhilistele nõudmistele ja muudele asjakohastele määrustele.

Latviešu

Ar šo, Kenwood, apstiprina, ka DNX5240BT atbilst Direktīvas 1999/5/EC galvenajām prasībām un citiem tās nosacījumiem.

Lietuviškai

Šiuo, Kenwood, pareiškia, kad šis DNX5240BT atitinka pagrindinius Direktyvos 1999/5/EB reikalavimus ir kitas svarbias nuostatas.

Malti

Hawnhekk, Kenwood, jiddikjara li dan DNX5240BT jikkonforma mal-htigijiet essenzjali u ma provvedimenti oħrajn relevanti li hemm fid-Direttiva 1999/5/EC.

Українська

Компанія Kenwood заявляє, що цей виріб DNX5240BT відповідає ключовим вимогам та іншим пов'язаним положенням Директиви 1999/5/EC.

Ezt a terméket sem a gyártó nem szereli be az autóba a futószalagon, sem a járművet az EU Tagállamba behozó professzionális importőr.

Használt elektromos és elektronikus készülékek elhelyezése hulladékként es elemek (a szelektív hulladékgyűjtést alkalmazó EU tagországok számára)



Az ezzel a szimbólummal (keresztrel áthúzott szemetes) megjelölt termékeket nem szabad háztartási hulladékként kezelni.



Régi elektromos és elektronikus berendezéseit vigye az e célra kijelölt újrahasznosító telepre, ahol az ilyen termékeket és azok melléktermékeit is képesek szakszerűen kezelni. A legközelebbi ilyen jellegű



Pb

hulladékhasznosító telep helyéről az illetékes hivatalban kaphat felvilágosítást. E készülék szakszerű megsemmisítésével segíthet abban, hogy megelőzzük azt a környezetre és az emberi egészségre gyakorolt negatív hatást, ami a helytelen hulladékkezelésből adódik.

Megjegyzés: Az elemekre vonatkozó szimbólum melletti "Pb" jeloles az elem olomtartalmará utal.

KENWOOD