

KENWOOD

CD UREDJAJ

KDC-BT8044U
KDC-BT8044UY
KDC-W7544U
KDC-W7644UY
KDC-W7044U
KDC-W7144UY

UPUTA ZA UPORABU

Kenwood Corporation



Croatian/01 (KEE)

Sadržaj

Prije uporabe **3**

Osnovni postupci **4**

Hands-free telefoniranje

Upravljanje funkcijama **6**

Postavke zaslona **11**

Odabir tipa prikaza

Odabir prikaza teksta

Odabir boje osvijetljenja

Podešavanje prikaza pomoćnog ulaza

Korištenje glazbenog diska/ audio datoteke **14**

Traženje skladbe

Traženje glazbe na iPod-u

Traženje glazbe prema početnom slovu

Izvođenje svih skladbi slučajnim redoslijedom

Ručno upravljanje iPod-om

Izravno traženje skladbe

Izravno traženje diska

Osnovni postupci sa izmjenjivačem diskova (dodatno)

Rad prijemnika **17**

Automatska pohrana u memoriju

Memorija za pohranjene postaje

Prethodno ugođene postaje

Ugađanje izravnim pristupom

PTY (Program Type) Vrsta programa

Pohrana vrste programa

Promjena jezika za PTY funkciju vrsta programa

Korištenje telefona bez uporabe ruku (hands-free) **19**

Prije uporabe

Prijem poziva

Tijekom poziva

Poziv na čekanju

Ostale funkcije

Upućivanje poziva

Birajte broj

Brzo biranje (prethodno snimljeni brojevi)

Biranje broja iz telefonskog imenika

Biranje broja iz popisa poziva

Upućivanje poziva glasovnim biranjem.

Pohrana na popis brojeva za brzo biranje

Prikaz vrste telefonskog broja (kategorija)

Rad s Bluetooth audio uređajima **23**

Prije uporabe

Osnovni postupci

Ostale funkcije **24**

Aktiviranje sigurnosnog koda

Isključivanje sigurnosnog koda

Ručno podešavanje sata

Podešavanje datuma

Odabir formata datuma

Upravljanje jedinicom AMP

Postavljanje demonstracije

Prednja ploča sa zaštitom od krađe

Ugađanje zvuka **27**

Upravljanje zvukom

Audio postavke

Postavke zvuka **28**

Odabir odjeljka za putnike

Podešavanje zvučnika

Postavka DTA (digitalno poravnanje vremena)

Postavka skretnice

Odabir pohranjene krivlje ekvalizatora

Ručno podešavanje ekvalizatora

Odabir prethodno postavljenog položaja

Ručno podešavanje položaja

Memorija zvučnih postavki

Pozivanje prethodno postavljenog zvuka

Uređivanje omiljenih funkcija **33**

Memorija omiljenih zadanih postavki

Pozivanje omiljenih pohranjenih stavki

Brisanje iz memorije omiljenih stavki

Nazivanje omiljenih stavki

Bluetooth postavke **35**

Registracija Bluetooth uređaja

Registracija posebnog Bluetooth uređaja

PIN kod za registraciju

Preuzimanje imenika

Odabir Bluetooth uređaja kojeg želite spojiti

Brisanje registriranog Bluetooth uređaja

Prikaz inačice firmware-a

Dodavanje naredbe glasovnog biranja

Postavke glasovne naredbe za kategoriju

SMS (usluga razmjene kratkih tekstualnih poruka)

Preuzimanje SMS-a

Osnovne funkcije daljinskog upravljača **40**

Dodatak **42**

Pribor/Postupak ugradnje **47**

Spajanje kabela na priključke **48**

Ugradnja/uklanjanje uređaja **49**

Kvarovi i moguća rješenja **51**

Tehnički podaci **54**

Prije uporabe

▲ UPOZORENJE

Poduzmite slijedeće mjere opreza radi sprječavanja ozljeda ili požara:

- Kako biste spriječili kratki spoj u uređaj nikad ne stavljajte metalne predmete (npr. novčiće ili metalni pribor).

Nemojte koristiti ovaj uređaj dok ne poništite pokazni način rada!

Uređaj je početno postavljen u pokazni način rada. Kada prvi put koristite ovaj uređaj, poništite postavku <Postavljanje demonstracije> (stranica 26).

Kako resetirati uređaj

- Ukoliko ovaj ili spojeni uređaj (automatski izmjenjivač diskova i sl.) ne radi pravilno, pritisnite tipku Reset. Pritiskom na tipku Reset uređaj se vraća na tvornički postavljene vrijednosti.

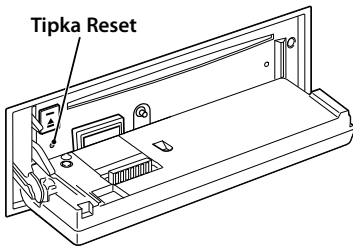

Čišćenje uređaja

Ukoliko je prednja ploča uređaja zaprljana, obrišite je suhom mekom krpom, primjerice silikonskom. Ukoliko je prednja ploča jako zaprljana, mrlje obrišite krpom navlaženom neutralnim sredstvom za čišćenje, a zatim suhom mekom krpom.



- Primjena sredstva za čišćenje u spreju izravno na uređaj može utjecati na mehaničke dijelove uređaja. Brisanje prednje ploče grubom krpom ili uporaba lako hlapljive tekućine poput razrjeđivača ili alkohola može izgrepsiti površinu ili izbrisati znakove na ploči.

Čišćenje kontakata prednje ploče

Ako se kontakti na uređaju ili na prednjoj ploči zaprljaju, obrišite ih čistom i suhom mekom krpom.

Zamagljenje leća

Kad uključite grijanje vozila pri hladnom vremenu, na lećama CD uređaja može se nataložiti rosa ili para. Ukoliko se pojavi zamagljenje leća, CD uređaj može prestati reproducirati zvuk. U tom slučaju izvadite disk i pričekajte dok vlaga ne ispari. Ako nakon nekog vremena uređaj još uvijek ispravno ne radi, savjetujte se s dobavljačem Kenwood opreme.

- Ako se tijekom ugradnje pojave problemi, savjetujte se s dobavljačem Kenwood opreme.
- Ukoliko nabavite dodatnu opremu, provjerite kod zastupnika Kenwood-a da li se oprema može rabiti s modelom koji posjedujete i na području u kojem se nalazite.
- Moguć je prikaz znakova koji zadovoljavaju ISO 8859-1.
- Moguć je prikaz znakova koji zadovoljavaju ISO 8859-5 ili 8859-1. Pogledajte "MENU" > "Russian" u odlomku <Upravljanje funkcijama> (stranica 6).
- Funkcija RDS neće biti dostupna ako u toj lokaciji ne podržava nijedna radio postaja
- U ovom dokumentu, opisni pokazivač će označavati kada je prikazan status. Pogledajte <Odabir tipa prikaza> (stranica 11) za pojedinosti o prikazu statusa.
- Prikazi zaslona, funkcijskih ikona i ploče u ovom priručniku su primjeri koji pojašnjavaju kako rabiti upravljačke tipke. Stoga se prikaz na zaslonu u priručniku može razlikovati od prikaza na zaslonu uređaja, a moguće je i da se neki od prikaza u priručniku nikad ne pojave na zaslonu uređaja.

Rukovanje CD-ima

- Ne dodirujte snimljenu stranu CD-a.
- Ne lijepite naljepnice i sl. na CD. Također, ne koristite CD s nalijepljenom naljepnicom.
- Ne upotrebljavajte dodatke u obliku diska.
- Čistite od središta prema vanjskome rubu.
- Prilikom vađenja CD-a iz uređaja, vodoravno izvucite disk iz uređaja.
- Ako su središnji otvor CD-a ili vanjski rub neravni, koristite CD nakon što ih očistite kemijskom olovkom ili slično.

CD-i koji su neupotrebljivi

- Nije moguća uporaba CD-a koji nisu okrugli.

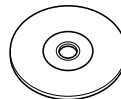

- Nije moguća uporaba CD-a koji su ispisani, obojani ili su prljavi na strani za snimanje.
- Uređaj može reproducirati samo CD-e s . Uređaj možda neće pravilno reproducirati diskove koji nemaju oznaku.
- Nije moguće reproducirati CD-R ili CD-RW diskove koji nisu dovršeni. (Postupak dovršavanja opisan je u CD-R/CD-RW softveru za snimanje kao i uputama za rukovanje CD-R/CD-RW snimačem.)

Osnovni postupci

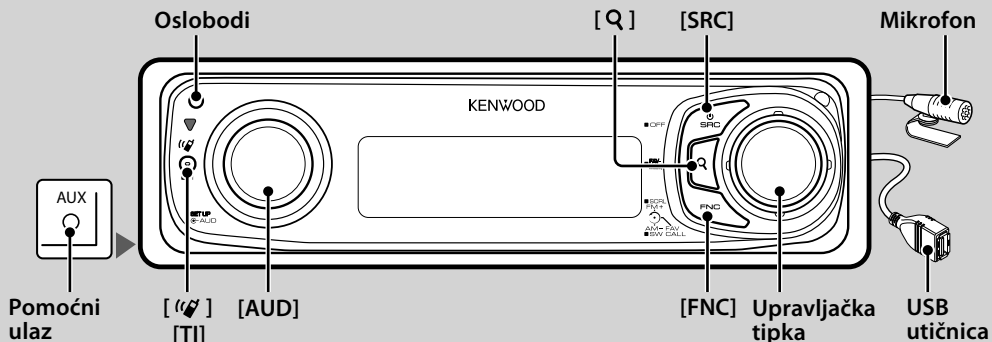

Opće funkcije

Tipka za napajanje/odabir izvora: [SRC]

Uključuje napajanje uređaja.

Kada je uređaj uključen, odaberite izvor.

Način biranja izvora 1: Pritisnite tipku [SRC] i zatim okrećite upravljački kotačić ili ga gurnite prema gore ili dolje. Za potvrdu odabranog izbora, pritisnite kotačić.

Način biranja izvora 2: Svakim pritiskom na ovu tipku, izvor zvuka se mijenja.

Tuner ("TUNER"), USB ili iPod ("USB" ili "iPod"), CD ("CD"), pomoćni ulaz ("AUX"), i stanje pripravnosti ("STANDBY") Pritisnite tipku najmanje 1 sekundu kako biste isključili napajanje.



- Način odabira izvora se može podesiti u "MENU" > "SRC Select" u odjeljku <Upravljanje funkcijama> (stranica 6).
- Pomoćni ulaz je početno podešen na "OFF". Podesite "Built in AUX", opisan u odjeljku <Upravljanje funkcijama> (stranica 6), na "ON".
- Odaberite "MENU" > "Built in AUX"
- Kad je spojena dodatna oprema, pojavljuje se naziv za svaki uređaj.
- Ovaj uređaj se automatski potpuno isključuje nakon 20 minuta u stanju pripravnosti radi štednje akumulatora. Vrijeme do potpunog isključivanja se može podesiti u "Power OFF" u odjeljku <Upravljanje funkcijama> (stranica 6).
- Kad je priključeni iPod prepoznat, prikaz izvora prebacuje se sa "USB" na "iPod".
- USB (iPod) izvor se prepoznaje kao CD izvor na spojenom uređaju.

Upravljanje glasnoćom: [AUD] tipka

Okrećite tipku za podešavanje glasnoće.

Subwoofer izlaz: Upravljačka tipka

Svakim pritiskom prema dolje tijekom najmanje 2 sekunde, prebacuje između uključenog ("SUBWOOFER ON") i isključenog ("SUBWOOFER OFF").

- Ova funkcija je dostupna kada se opcija "SWPRE" u izborniku <Upravljanje funkcijama> (stranica 6) podesi na "SW".

Pomoćni ulaz

Spojite prijenosni audio uređaj kabelom s mini-utikačem (3,5 ø).



- Upotrijebite mini-utikač tipa stereo koji nema nikakav otpor.
- Pomoćni ulaz zahtijeva podešavanje postavke u "MENU" > "AUX" u izborniku <Upravljanje funkcijama> (stranica 6).

Tekst/pomicanje naslova: Upravljačka tipka

Pomicanje naslova na CD-u i audio datoteka kada se pritisne prema gore na najmanje 2 sekunde

Utišavanje tona po prijemu telefonskog poziva

Kad stigne telefonski poziv, prikazuje se obavijest "CALL", te nastane stanka u audio sustavu.

Nakon završetka poziva, nestaje obavijest "CALL" i audio sustav ponovno nastavlja s radom.

Audio sustav nastavlja s radom i ukoliko tijekom poziva pritisnete [SRC].



- Za uporabu funkcije TEL utišavanje, potrebno je spojiti žicu MUTE na vaš telefon pomoću pribora za telefon koji je moguće nabaviti u prodaji. Pogledajte u <Spajanje kabela na priključke> (stranica 48).

Upravljanje funkcijama: [FNC]

Pritiskanje ove tipke omogućuje podešavanje različitih funkcija putem upravljačkog kotačića. Pogledajte <Upravljanje funkcijama> (stranica 6).

Kategorija	Funkcija stavke
MENU	Omogućuje podešavanje okoline.
SETUP	Omogućuje podešavanje prikaza i boje.
SOUND	Omogućuje podešavanje okoline za zvuk.
BT	Omogućuje podešavanje Bluetooth funkcije.
—	Omogućuje podešavanje funkcije svakog izvora.

Upravljanje omiljenim izvorima: **Upravljačka tipka**

Okretanjem upravljačke tipke možete pozvati različite spremljene funkcije.

Na primjer, možete otvoriti i reproducirati popis skladbi u iPodu dok slušate tuner.

Pogledajte <Uređivanje omiljenih funkcija> (stranica 33).

Funkcije prijemnika

FM frekvencijsko područje: Upravljačka tipka

Svakim pritiskom prema gore izmjenjuje se između FM1, FM2 i FM3.

AM frekvencijsko područje: Upravljačka tipka

Pritiskom prema dolje prebacuje se na AM.

Ugađanje: Upravljačka tipka

Pritiskom na lijevo ili desno izmjenjuje frekvenciju.



- Upotrijebite "MENU" > "SEEK" u izborniku <Upravljanje funkcijama> (stranica 6) za promjenu preskakanja frekvencija.
- Tijekom prijema stereo postaja indikator "ST" je uključen.

Prometne informacije: [TI]

- Za KDC-BT8044U/ KDC-BT8044UY: UKLJUČUJE ili ISKLJUČUJE funkciju prometnih obavijesti kada se drži pritisnutom najmanje 1 sekundu.
- Za KDC-W7544U/ KDC-W7644UY/ KDC-W7044U/ KDC-W7144UY: UKLJUČUJE ili ISKLJUČUJE funkciju prometnih obavijesti kada se pritisne.

Kad je funkcija uključena, indikator "TI" je uključen. Ako informacije o stanju u prometu započnu dok je funkcija uključena, na zaslonu se prikazuje obavijest "Traffic INFO" i slijedi prijem informacija o stanju u prometu.



- Ako se glasnoća podešava tijekom prijema informacija o prometu, podešena glasnoća automatski se pohranjuje. Upramćena glasnoća primijenit će se i prilikom sljedećeg uključivanja funkcije informacija o prometu.

Funkcije izvođenja diska i audio datoteke

Otvorite prednju ploču: Oslobodi



- Gurnite prednju ploču na lijevoj strani i vratite ju u početni položaj.

Reprodukcija diska: Utor za disk

Započnite izvođenje čim umetnete disk.

Kad se umetne CD, uključuje se pokazivač "CD-IN".

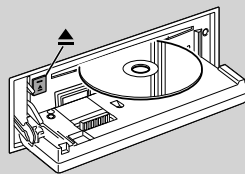

- Nije moguće koristiti 3 inčni (8 cm) CD. Pokušaj umetanja takvog diska pomoću adaptera može uzrokovati kvar.

Izbacivanje diska: [▲]



- Možete izvaditi disk tijekom 10 minuta nakon isključivanja uređaja.

Reprodukcija s USB uređaja/iPod-a: USB utičnica

Nakon spajanja USB uređaja, započinite reprodukciju.



- Za izvođenje audio datoteke, medija i uređaja, pogledajte <O audio datotekama> (stranica 42).

Stanka i izvođenje: Upravljačka tipka

Svakim pritiskom tipke izmjenjuje se stanika i izvođenje.

Uklanjanje USB uređaja: [▲]

Pritisnite ovu tipku 2 sekunde ili dulje za odabir uklanjanja i izvadite USB uređaj.

Tijekom moda uklanjanja, prikazuje se "USB REMOVE".

Traženje skladbe: Upravljačka tipka

Pritiskom na lijevo ili udesno izmjenjuje glazbu.

Duljim pritiskom ulijevo ili udesno, brzo premotava unazad ili unaprijed. (Nema izlaza zvuka pri izvođenju audio datoteke.)

Traženje mape: Upravljačka tipka

Prilikom pritiska prema gore ili dolje, mijenja mapu koja sadržava audio datoteku.

- U vezi upravljanja iPod-om, unesite <Traženje glazbe na iPod-u> (stranica 14) za ulazak u traženje.

Mod traženja: [Q]

Kada pritisnete tipku [Q], možete brzo tražiti zapis pomoću upravljačke tipke. Pogledajte <Traženje skladbe> (stranica 14) u vezi pojedinosti.

Hands-free telefoniranje

Mikrofon:

(Dodatna oprema za KDC-BT8044U/ KDC-BT8044UY)

Mikrofon za hands free telefon je isporučen.

Ako se Vaš glas ne može prepoznati zbog niske glasnoće mikrofona ili buke u vozilu, podesite

mikrofon pomoću "MENU" > "Mic Gain" u odjeljku

<Upravljanje funkcijama> i "MENU" > "NR Level" u

odjeljku <Upravljanje funkcijama> (stranica 6).

Upravljanje funkcijama

Funkcije u tablici dolje moguće je podesiti pomoću upravljanja funkcijom.

1 Uključite upravljanje funkcijama

Pritisnite [FNC] tipku.

2 Izaberite skupinu funkcija

Gurnite upravljačku tipku udesno ili ulijevo.

Guranjem upravljačke tipke u lijevo možete podesiti željene stavke ("MENU", "SETUP", ili "SOUND").

Guranjem upravljačke tipke u desno možete UKLJUČITI/ISKLJUČITI trenutno odabranu stavku funkcije izvora.

3 Izaberite željenu stavku

Način rada	Postupak
Pomicanje između stavki	Okrećite upravljačku tipku.
Izbor stavke	Pritisnite upravljačku tipku.
Povratak na prethodnu stavku	Pritisnite [FNC] tipku. Odaberite "Return" na dnu popisa stavki.

Ponovite odabir i određivanje sve dok nije odabrana željena stavka podešavanja.

Primjer:

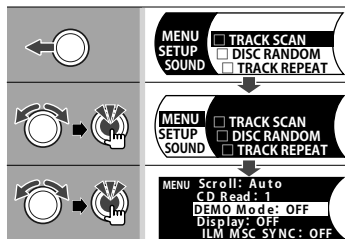

U ovom priručniku, gornji odabir je prikazan kao

Odaberite "MENU" > "DEMO Mode".

Za svaku stavku, "□" će postati "✓" kada se funkcija izvora podesi na ON.

4 Izvršite podešavanje

Gurnite upravljačku tipku udesno ili ulijevo.

Pritisnite upravljačku tipku za UKLJUČIVANJE/ ISKLJUČIVANJE funkcije izvora.

- Kod nekih stavki je za podešavanje potrebno držati upravljačku tipku pritisnutu 1 ili 2 sekunde. Za te stavke, potrebno vrijeme držanja tipke je prikazano u stupcu 'Unos' u sekundama.
- Za funkcije kojima su pridruženi opisi postupka podešavanja i slično, prikazan je broj odgovarajuće stranice s opisom.

5 Završite upravljanje funkcijama

Držite pritisnutu [FNC] tipku najmanje 1 sekundu.

Prikazana stavka ovisi o trenutno odabranom izvoru ili načinu rada. Oznaka u stupcu Stanje prikazuje uvjete u kojima se stavka prikazuje.

[SB] : Moguće je postaviti osim u stanju mirovanja.

[SB] : Moguće je postaviti u stanju mirovanja.

[AF1] : Moguće je postaviti dok je izvor CD/USB/iPod.

[AF2] : Moguće je postaviti dok je izvor zvuka CD/USB (isključujući iPod).

[DISC] : Moguće je postaviti dok je izvor CD/ izmjenjivač diskova.

[CD] : Moguće je postaviti dok je izvor CD.

[CH] : Moguće je postaviti dok je izvor izmjenjivač diskova.

[Tuner] : Moguće je postaviti dok je izvor prijemnik.

[FM] : Moguće je postaviti tijekom prijema FM.

[AUX] : Moguće je postaviti tijekom pristupa pomoćnom AUX izvoru.

[iPod] : Moguće je postaviti samo tijekom reprodukcije iPod izvora.

[2ZONE] : Moguće je postaviti za druge izvore osim izvora u stanju mirovanja podešavanjem "2 ZONE" u odjeljku <Audio postavke> (stranica 27) na "ON" (uključeno).

[Phone] : Postavljanje je moguće dok je spoje mobilni telefon.

[Illumi] : Podešavanje "ILM MSC SYNC" u izborniku na "OFF".

[→] : Pogledajte referentnu stranicu.

— : Moguće je postaviti za sve izvore.

Upravljačka tipka služi za unos, ali način korištenja tipke ovisi o stavkama koje podešavate.

: Pritisnite upravljačku tipku za promjenu postavki.

: Gurnite upravljačku tipku lijevo ili desno za promjenu postavki.

: Okrenite upravljačku tipku za promjenu postavki.

1 sek. : Pritisnite upravljačku tipku na 1 sekundu za ulazak u podešavanje.

2 sek. : Pritisnite upravljačku tipku na 2 sekunde za ulazak u podešavanje.



- Pogledajte odgovarajuću stranicu za informacije o tome kako podesiti stavke na tim brojevima stranica.
- Prikazuju se samo stavke dostupne trenutnom izvoru.
- Postavka "SOUND" se ne može podešavati dok je uključena funkcija dvostruke zone.

*Tvornička postavka

*1 Funkcija uređaja KDC-BT8044U.

*2 Funkcija uređaja KDC-BT8044UY.

*3 Funkcija uređaja KDC-W7544U.

*4 Funkcija uređaja KDC-W7644UY.

*5 Funkcija uređaja KDC-W7044U.

*6 Funkcija uređaja KDC-W7144UY.

*7 Pogledajte <Rječnik izbornika> (stranica 44).

Stavka funkcije izvora

Funkcija	Postavka	Unos	Podešavanje pregleda	Stanje	Stranica
"iPod BY HAND"	"ON"/"OFF"		Kada je podešeno na "ON" (UKLJUČENO), omogućuje upravljanje iPod-om putem upravljačkih elemenata na iPod-u.	iPod	15
"FILE SCAN"	"ON"/"OFF"		Kad je uključeno i postavljeno na "ON", uzastopno izvodi uvod u glazbene zapise u mapi.	AF2	—
"FOLDER RDM"	"ON"/"OFF"		Kad je uključeno i postavljeno na "ON", izvodi glazbene zapise u mapi slučajnim redoslijedom.	AF1	—
"ALL RANDOM"	"ON"/"OFF"		Kad je uključeno i postavljeno na "ON", izvodi glazbene zapise u mapi slučajnim redoslijedom.	iPod	15
"FILE REPEAT"	"ON"/"OFF"		Kad je uključeno i postavljeno na "ON", ponavlja izvođenje glazbenih zapisa.	AF1	—
"FOLDER REP"	"ON"/"OFF"		Kad je uključeno i postavljeno na "ON", ponavlja izvođenje glazbenih zapisa u mapi.	AF2	—
"TRACK SCAN"	"ON"/"OFF"		Kad je uključeno i postavljeno na "ON", uzastopno izvodi uvod u glazbene zapise na disku.	DISC	—
"DISC RANDOM"	"ON"/"OFF"		Kad je uključeno i postavljeno na "ON", izvodi glazbene zapise na disku slučajnim redoslijedom.	DISC	—
"MAGAZINE RDM"	"ON"/"OFF"		Kad je uključeno i postavljeno na "ON", izvodi glazbene zapise na izmjenjivaču diskova slučajnim redoslijedom.	CH	—
"TRACK REPEAT"	"ON"/"OFF"		Kad je uključeno i postavljeno na "ON", ponavlja izvođenje glazbenih zapisa.	DISC	—
"DISC REPEAT"	"ON"/"OFF"		Kad je uključeno i postavljeno na "ON", ponavlja izvođenje glazbenih zapisa na disku.	CH	—
"PTY SEARCH"			Traženje postaje s odabranom vrstom programa	FM	18
"AUTO MEMORY"			Automatski sprema 6 postaja s dobrim prijemom u memoriju.	Tuner	17

Stavka preference

Kategorija	Stavka	Postavka	Unos	Podešavanje pregleda	Stanje	Stranica
"MENU"	"Security Set"/ "Security Clear"	—	1 sek.	Postavlja/poništava sigurnosni kod.	SB	24
	"SRC Select"	"1"/"2"		Podešava način odabira izvora.	SB	*7
	"Skip Search"	"0.5%"/ "1%"/"5%"/ "10%"		Podešava omjer preskakanja za <Traženje glazbe na iPod-u>.	iPod	14
	"Device Regist" ^{*1*2}	—	1 sek.	Registracija Bluetooth uređaja (uparivanje).	SB	35
	"SPCL DVC Select" ^{*1*2}	—	1 sek.	Dozvola registracije posebnog uređaja kojeg nije moguće uobičajeno registrirati.	SB	35
	"Phone Selection" ^{*1*2}	—	1 sek.	Odabir mobilnog telefona za hands-free spajanje.	SB	36
	"Audio Selection" ^{*1*2}	—	1 sek.	Odabir Bluetooth audio čitača koji želite spojiti.	—	36
	"Device Delete" ^{*1*2}	—	1 sek.	Poništavanje registracije Bluetooth uređaja.	SB	37
	"BT DVC Status" ^{*1*2}	—	1 sek.	Prikaz stanja Bluetooth uređaja.	—	*7
	"PIN Code Edit" ^{*1*2}	—	1 sek.	Određivanje PIN koda potrebnog prilikom registracije ovog uređaja uporabom Bluetooth uređaja.	SB	36
	"Auto Answer" ^{*1*2}	"OFF"/"05" "85" "995"		Automatski se javlja na poziv nakon što protekne zadano vrijeme za automatsko javljanje.	SB	*7
	"Mic Gain" ^{*1*2}	"-2" – "0" "+2"		Podešava osjetljivost ugrađenog mikrofona za telefonski poziv.	—	*7

Slijedeća stranica ▶

Upravljanje funkcijama

Kategorija	Stavka	Postavka	Unos	Podešavanje pregleda	Stanje	Stranica
	"NR Level"*1*2	"-2" - "0"* - "+2"		Smanjuje buku iz okoline bez mijenjanja glasnoće mikrofona.	—	*7
	"SP Select"*1*2	"Front"* / "F-R" / "F-L"		Određivanje zvučnika za glas.	SB	*7
	"Call Beep"*1*2	"ON"* / "OFF"		Prilikom prijema poziva, iz zvučnika se čuje kratki zvučni signal.	SB	*7
	"BT F/W Update"*1*2	—	1 sek.	Prikaz inačice i nadopuna firmware-a.	SB	37
	"Beep"	"OFF" / "ON"*		Uključivanje/isključivanje tona provjere izvođenja operacije (kratki zvučni signal).	SB	—
	"Clock Adjust"	—	1 sek.	Podešava sat.	—	25
	"Date Adjust"	—	1 sek.	Podešava datum.	SB	25
	"Date Mode"	7 tipova	1 sek.	Podešava način prikaza datuma.	SB	25
	"SYNC"	"OFF" / "ON"*		Usklađivanje podatka o vremenu RDS postaje i sata vašeg uređaja.	SB	—
	"DSI"	"OFF" / "ON"*		DSI (pokazivač isključenog sustava) na uređaju trepće kada se ukloni prednja ploča.	SB	—
	"Illumi DIM"	"OFF" / "Auto"* / "MNAL1" / "MNAL2"		Podešava da li se osvijetljenje smanjuje vezano uz sklopku za svjetla na vozilu ili je smanjeno stalno.	SB	*7
	"ILM Effect"	"OFF" / "ON"*		KDC-BT8044U/ KDC-W7544U/ KDC-W7644UY: Određuje da li se u skladu s uporabom tipke mijenja boja osvijetljenosti tipke. KDC-BT8044UY/ KDC-W7044U/ KDC-W7144UY: Određuje da li se u skladu s uporabom tipke mijenja svjetlina osvijetljenosti tipke.	SB	—
	"ILM MSC SYNC"	"OFF"* / "ON"		KDC-BT8044U/ KDC-W7544U/ KDC-W7644UY: Određuje da li se u skladu s glasnoćom mijenja boja osvijetljenosti tipke. KDC-BT8044UY/ KDC-W7044U/ KDC-W7144UY: Određuje da li se u skladu s glasnoćom mijenja osvijetljenost tipke.	—	—
	"Display"	"OFF" / "ON"*		Isključuje zaslon kad se ne vrši niti jedna radnja.	—	*7
	"DISP DIM"	"OFF" / "Auto"* / "MNAL1" / "MNAL2"		Prigušuje osvijetljenje dijela zaslona u skladu s položajem prekidača svjetla u vozilu.	SB	*7
	"Contrast"	"1" - "10"		Podešava kontrast prikaza.	SB	—
	"DISP N/P"	"POS1 1" / "2" / "NEGA 1" / "2"		Biranje pozitivnog ili negativnog načina prikaza.	SB	*7
	"SWPRE"*5*6	"Rear"* / "Sub-W"		Podešava prethodno postavljeni izlaz.	SB	*7
	"AMP"	"OFF" / "ON"*		Uključivanje/isključivanje ugrađenog pojačala.	SB	*7
	"Zone2"	"Rear"* / "Front"		Određuje odredište zvuka pomoćnog ulaza kad je uključena funkcija sustava dualnog područja.	2ZONE	*7
	"AMP Control"	—		Upravlja priključenim LX pojačalom.	—	25
	"News"	"OFF"* / "00" - "90"		Uključuje i isključuje funkciju automatskog prijema vijesti i podešava vrijeme sprječavanja prekida vijesti.	SB	*7
	"Local Seek"	"OFF"* / "ON"		Tijekom ugađanja automatskim pretraživanjem, pretražuju se samo postaje s dobrim prijemom.	FIM	—
	"Seek Mode"	"Auto1"* / "Auto2" / "Manual"		Odabire način ugađanja radija.	Tuner	*7
	"AF"	"OFF" / "ON"*		Kad je slabi prijem postaje, automatski prebacuje na postaju koja prenosi isti program preko iste RDS mreže.	FIM	*7

Kategorija	Stavka	Postavka	Unos	Podešavanje pregleda	Stanje	Stranica
	"Regional"	"OFF"/"ON"*		Podešava da li treba prebaciti na postaju samo u posebnom području pomoću "AF" upravljanja.	FM	—
	"Auto TP Seek"	"OFF"/"ON"*		Kad je slabi prijem postaje s informacijama o stanju u prometu, automatski traži postaju za koju je mogući bolji prijem.	FM	—
	"MONO"	"OFF"/"ON"*		Smetnje je moguće smanjiti ukoliko stereo emisije primete na mono način.	FM	—
	"Name Set"	—	1 sek.	Podešava zaslon kad je prebačen na pomoćni izvor.	AUX	13
	"Russian"*2*4*6	"OFF"/"ON"*		Za jezik prikaza odabire ruski.	SB	*7
	"Scroll"	"Auto"/ "Manual"		Određuje da li se tekst automatski pomiče.	—	—
	"Favorite Delete"	—	1 sek.	Briše memoriju omiljenih zadanih postavki.	SB	33
	"Built in AUX"	"OFF"/"ON"		Podešava da li treba prikazati AUX (pomoćni) tijekom odabira izvora.	SB	—
	"Power OFF"	"-----"/ "20min"/ "40min"/ "60min"		Kad je proteklo prethodno podešeno vrijeme, isključuje napajanje i ulazi u stanje mirovanja.	SB	*7
	"CD Read"	"1"/"2"		Podešava čitanje CD-a.	SB	*7
	"DEMO Mode"	"OFF"/"ON"*	2 sek.	Određuje da li treba omogućiti prikaz.	—	26
"SETUP"	"Display Select"	"Ttpe Select"		Određuje raspored prikaza.	—	11
	"Graphic Select"	"Graphic 1 – 2"		Određuje prikaz analizatora spektra tipa C.	—	—
	"Side Select"	3 tipa		Određuje bočni prikaz tipa A.	—	—
	"Text Select"	—		Određuje prikaz teksta tipa A/B/C.	—	11
	"Status"	Prikaz/skrivanje		Određuje prikaz stanja tipa A.	—	11
	"DISP Out Select"*1*3*5	—		Određuje prikaz sa strane vozila kada je priključen.	—	—
	"Color Select"*3*4	"Variable Scan"/		Određuje boju osvjjetljenja ploče i zaslona.	Illumi	12
	"Display"	"Color 1" –		Određuje boju osvjjetljenja zaslona.	Illumi	—
	"Right"	"Color 10"/ "User"		Određuje boju osvjjetljenja desne strane zaslona.	Illumi	—
	"Left"	—		Određuje boju osvjjetljenja lijeve strane zaslona.	Illumi	—
"SOUND"	"Control"	"EQ"		Podešava kvalitetu zvuka.	SB	30
	"Bass Boost"	"OFF"/ "STEP1"/"2"		Podešava pojačavanje dubokih tonova u dva koraka.	SB	—
	"HIGHWAY-SOUND"	"OFF"/"STEP1" / "2"/"3"*		Nadoknađuje nisku glasnoću ili gubitak dubokih tonova zbog buke na cesti radi jasnoće vokalnog zvuka.	SB	*7
	"Supreme+"	"ON"/"OFF"		UKLJUČUJE/ISKLJUČUJE funkciju "Supreme plus".	AF1 CD	*7
	"Position"	—		Kompenzira okolinu zvuka u skladu s položajem slušatelja.	SB	31
	"Setup"	"Cabin"		Odabir vrste automobila kako bi se kompenzirala udaljenost između pojedinih zvučnika.	SB	28
	"Speaker"	—		Podešava spojeni zvučnik, veličinu zvučnika i položaj instalacije.	SB	28

Slijedeća stranica ►

Upravljanje funkcijama

Kategorija	Stavka	Postavka	Unos	Podešavanje pregleda	Stanje	Stranica	
	"DTA"	—		Fino ugađanje vrijednosti kompenzacije navedene u parametru Cabin (odjeljak za putnike).		29	
	"X'Over"	—		Fino ugađanje vrijednosti skretnice navedene u parametru Speaker (zvučnik).		29	
"Preset"	"Recall"	—		Registracija vrijednosti postavljenih upravljanjem zvukom. Pozivanje postavki zvuka spremljenih u <Memorija zvučnih postavki>.		32	
	"Memory"	—		Registracija vrijednosti postavljenih upravljanjem zvukom.		32	
"DPS Set"	"Bypass" / "Through"*	—		Opcija "BYPASS" isključuje funkciju DSP. Opcija "THROUGH" uključuje funkciju DSP.		—	
"BT"	"Voice Recognize"	—		Šalje poziv prepoznavanjem registriranog glasa.		22	
	"Voice Tag"	"PB Name Edit"	—		Registrira glas za prepoznavanje glasa.		38
		"PN Type Edit"	—		Registrira glas za biranje kategorije telefonskog broja u imeniku.		38
"SMS"	"SMS Download"	—		Preuzimanje kratke poruke.		39	
	"SMS Inbox"	—		Prikaz primljene kratke poruke.		39	



- Spojeni mobilni telefon mora imati funkciju SMS za korištenje funkcije "SMS".
- Reprodukcijska lokacija pomoću "FILE SCAN"
 - Audio datoteka: Prvih 10 sekundi
 - Music Editor mediji: Prvih 10 sekundi ili dio koji odabere funkcija 'Intro Skip'.
 Tijekom funkcije 'Intro Skip', okrećite tipku lijevo ili desno za promjenu skladbe.
- Način traženja ovisi o postavkama funkcije 'Music Editor'. Pogledajte pomoć za 'Music Editor' u vezi pojedinosti.

Postavke zaslona

Odabir tipa prikaza

Dolje su navedeni primjeri tipova prikaza.

Zaslon	Tip prikaza
"TYPE [A]"	Prikazuje 4 do 5 redaka teksta.
"TYPE [B]"	Prikazuje jedan redak teksta i video.
"TYPE [C]"	Prikazuje jedan redak teksta i analizator spektra.
"TYPE [D]"	Prikazuje sat.

1 Pokrenite odabir tipa prikaza

Odaberite "SETUP" > "Display Select" > "Type Select".

Za postupak odabira stavki u upravljanju funkcijom, pogledajte <Upravljanje funkcijama> (stranica 6).

2 Odaberite tip prikaza

Okrećite upravljačku tipku.

3 Zatvorite odabir tipa prikaza

Pritisnite [FNC] tipku.



- Informacije o promjeni prikaza teksta pogledajte u odlomku <Odabir prikaza teksta> (stranica 11).
- Kada odaberete opciju "TYPE [A]", stanje (ON/OFF pokazatelj za svaku funkciju) se može prikazati u prvom retku, a ikona trenutno odabranog izvora i tekst naslova se mogu prikazati na lijevoj strani putem slijedećeg postupka u odjeljku <Upravljanje funkcijama> (stranica 6).
Prikaz stanja: Odaberite "SETUP" > "Display Select" > "Status"
Bočni prikaz: Odaberite "SETUP" > "Display Select" > "Side Select"
- Kada odaberete opciju "TYPE [C]" moguće je prikazati analizator spektra putem slijedećeg postupka u odjeljku <Upravljanje funkcijama> (stranica 6).
: Odaberite "SETUP" > "Display Select" > "Graphic Select"

Odabir prikaza teksta

Mijenja prikazane informacije na svakom od sljedećih izvora;

Izvor u tuneru

Informacija	Zaslon
Frekvencija i naziv programske usluge (FM)	"Frequency/PS"
Naslov i naziv izvođača* (FM)	"Title/Artist"
Naziv postaje* (FM)	"Station Name"
Radio tekst plus* (FM)	"Radio Text Plus"
Radio tekst (FM)*	"Radio Text"
Frekvencija (MW, LW)	"Frequency"
Analizator spektra i sat ("TYPE [A]/[B]") ili sat ("TYPE [C]")	"Speana/Clock" ili "Clock"
Datum	"Date"
Prazno	"Blank"

* Prikazuju se informacije u radio tekstu plus.

CD i vanjski disk

Informacija	Zaslon
Naslov diska	"Disc title"
Naslov zapisa	"Track title"
Vrijeme reprodukcije	"P-Time"
Analizator spektra i sat ("TYPE [A]/[B]") ili sat ("TYPE [C]")	"Speana/Clock" ili "Clock"
Datum	"Date"
Prazno	"Blank"

U izvoru audio datoteke/ iPod-u

Informacija	Zaslon
Naslov i naziv izvođača	"Title/Artist"
Album i naziv izvođača	"Album/Artist"
Naziv mape	"Folder name"
Naziv datoteke	"File name"
Vrijeme reprodukcije	"P-Time"
Vremenska traka (samo iPod)*	"Time Bar"
Analizator spektra i sat ("TYPE [A]/[B]") ili sat ("TYPE [C]")	"Speana/Clock" ili "Clock"
Datum	"Date"
Prazno	"Blank"

* Može se prikazati samo u donjem retku teksta "TYPE [A]".

U mirovanju/ pomoćni izvora ulaza

Informacija	Zaslon
Naziv izvora	"Source Name"
Sat	"Clock"
Datum	"Date"
Prazno	"Blank"

Postavke zaslona

1 Pokrenite odabir tipa prikaza teksta Odaberite "SETUP" > "Display Select" > "Text Select".

Za postupak odabira stavki u upravljanju funkcijom, pogledajte <Upravljanje funkcijama> (stranica 6).

2 Odaberite stavku prikaza teksta Gurnite upravljačku tipku gore ili dolje. Odabrana stavka prikaza teksta treperi.

3 Odaberite tekst Okrećite upravljačku tipku.

4 Završite upravljanje funkcijama Pritisnite [FNC] tipku.



- Ako izabrana stavka prikaza nema nikakav podatak, prikazuju se alternativni podaci.
- Kada je spojen LX-AMP, prikazano je podešenje prikaza stavke za LX-AMP.
- Neke stavke se ne mogu prikazati ovisno o tipu prikaza i retku.
- Kada birate "Folder name" tijekom reprodukcije s iPod-a, nazivi će biti prikazani ovisno o trenutno odabranim stavkama traženja.
- Ako se tijekom izvođenja s iPod-a uključí ručno upravljanje iPod-om, prikazuje se tekst "iPod by Hand Mode".
- Ako se tijekom izvođenja s iPod-a ne mogu prikazati svi znakovi, prikazat će se redni broj zapisa u popisu.

Informacija	Zaslon
Naslov zapisa	"TITLE****"
Naziv mape	"FLD****"
Naziv datoteke	"FILE****"

Funkcija uređaja KDC-W7544U/ KDC-W7644UY

Odabir boje osvjetljenja

Odabir boje osvjetljenja ploče.

1 Pokrenite odabir boje osvjetljenja Odaberite "SETUP" > "Color Select".

Za postupak odabira stavki u upravljanju funkcijom, pogledajte <Upravljanje funkcijama> (stranica 6).

2 Odaberite mjesto za koje želite odabrati boju osvjetljenja

Mjesto	Zaslon
Sve	"All"
Zaslon	"Display"
Desno	"Right"
Lijevo	"Left"

Okrećite upravljačku tipku i pritisnite sredinu kada se prikaže željena stavka.

3 Odaberite boju osvjetljenja Okrećite upravljačku tipku i pritisnite sredinu kada se prikaže željena stavka.

Odaberite boju iz "Variable Scan"/"Color1" — "Color10"/"User".

Stvaranje korisničke boje

Pri biranju možete stvoriti vlastitu boju iz izbornika "Color1" — "Color10".

Boju koju ste stvorili možete pozvati kada odaberete opciju "User".

1. Upravljačku tipku držite pritisnutom najmanje 1 sekundu.

Pokrenite fino podešavanje boje.

2. Podesite boju.

Način rada	Postupak
Za odabir boje za ugađanje. (crvena, zelena ili plava)	Gurnite upravljačku tipku udesno ili ulijevo.
Za ugađanje boje. (Raspon: 0 – 9)	Okrenite upravljačku tipku ili je gurnite prema gore ili prema dolje.

3. Pritisnite upravljačku tipku.

Završite fino podešavanje boje.

4 Završite odabir boje osvjetljenja Pritisnite [FNC] tipku.

Podešavanje prikaza pomoćnog ulaza

Odabire prikaz pri odabiru izvora s pomoćnog ulaza.

1 Odaberite pomoćni izvor

Pritisnite [SRC] tipku.

2 Pokrenite podešavanje prikaza pomoćnog ulaza

Odaberite "MENU" > "Name Set".

Za postupak odabira stavki u upravljanju funkcijom, pogledajte <Upravljanje funkcijama> (stranica 6).

3 Pokrenite podešavanje prikaza pomoćnog ulaza

Upravljačku tipku držite pritisnutom najmanje 1 sekundu.

Vidjet ćete trenutno odabrani prikaz pomoćnog ulaza.

4 Odaberite prikaz za pomoćni ulaz

Okrećite upravljačku tipku.

"AUX"/"DVD"/"PORTABLE"/"GAME"/"VIDEO"/"TV"

5 Završite podešavanje prikaza pomoćnog izvora

Pritisnite [FNC] tipku.



- Kad se postupak zaustavi na 10 sekundi, zabilježi se naziv u tom trenutku, a podešavanje prikaza pomoćnog ulaza se zatvara.
- Prikaz pomoćnog ulaza se može podesiti samo kada se upotrebljava ugrađeni pomoćni ulaz ili pomoćni ulaz dodatnog KCA-S220A. Na modelu KCA-S220A, zadani prikaz je "AUX EXT".
- Pomoćni ulaz je početno podešen na "OFF". Prije podešavanja prikaza, podesite "Built in AUX" opisan u odjeljku <Upravljanje funkcijama> (stranica 6) na "ON".
: Odaberite "MENU" > "Built in AUX"

Korištenje glazbenog diska/audio datoteke

Funkcija izvora audio datoteke/ unutarnjeg CD-a

Traženje skladbe

Biranje skladbe koju želite slušati s uređaja ili medija koji trenutno reproducira.

1 Pokrenite traženje glazbe

Pritisnite tipku [Q].

Prikazano je "SEARCH".

Prikazuje trenutni naziv audio datoteke.

2 Potražite skladbu

Audio datoteka

Način rada	Postupak
Pomicanje između mapa/datoteka	Okrenite upravljačku tipku ili je gurnite prema gore ili prema dolje.
Odabir mape/datoteke	Pritisnite upravljačku tipku ili je gurnite udesno.
Povratak na prethodnu mapu	Gurnite upravljačku tipku ulijevo.
Povratak na izvornu mapu	Gurnite upravljačku tipku ulijevo na najmanje 1 sekundu.

"◀" ili "▶" pored prikazanog naziva mape znači da prije ili iza te mape nalazi druga mapa.

Naziv datoteke uz pokazatelj "♪".

Izvor unutarnji CD

Način rada	Postupak
Kretanje između glazbenih zapisa	Okrenite upravljačku tipku ili je gurnite prema gore ili prema dolje.
Odabir glazbenog zapisa	Pritisnite upravljačku tipku.
Povrat na prvi glazbeni zapis	Gurnite upravljačku tipku ulijevo na najmanje 1 sekundu.

Poništavanje traženja glazbe

Pritisnite tipku [Q].



- Traženje glazbe nije moguće tijekom nasumične reprodukcije.

Upravljanje iPod-om

Traženje glazbe na iPod-u

Potražite zapis (u iPod-u) koji želite poslušati.

1 Pokrenite traženje glazbe

Pritisnite tipku [Q].

2 Potražite skladbu

Način rada	Postupak
Pomicanje između stavki	Okrećite upravljačku tipku.
Traženje s preskakanjem *1	Gurnite upravljačku tipku udesno ili ulijevo.
Izbor stavke	Pritisnite upravljačku tipku.
Povratak na prethodnu stavku	Gurnite upravljačku tipku prema gore.
Povratak na glavni izbornik	Gurnite upravljačku tipku prema gore na najmanje 1 sekundu.
Traženje prema početnom slovu	Gurnite upravljačku tipku prema dolje. Pogledajte idući odlomak <Traženje glazbe prema početnom slovu>.

Traka za pomicanje je prikazana na desnoj strani zaslona.

Poništavanje traženja glazbe

Pritisnite tipku [Q].



- *1 Traženje s preskakanjem: Broj skladbi koje će biti preskočene se određuje prema omjeru ukupnog broja skladbi u trenutno odabranom popisu. Podesite omjer pomoću funkcije "Skip Search" u odjeljku <Upravljanje funkcijama> (stranica 6). Ako držite ovaj gumb pritisnut 3 sekunde ili duže, skladbe će se preskakati na 10% neovisno o podešenju.
- Ako naziv skladbe sadrži znakove koji se ne mogu prikazati, umjesto njih će se prikazati razmak. Ako nije moguće prikazati nijedan znak u nazivu skladbe, prikazat će se naziv stavke traženja i brojke.

Stavke	Zaslon	Stavke	Zaslon
Popisi izvođenja	"PLIST****"	Podcast	"PDCT****"
Izvođači	"ART****"	Zanrovi	"GEN****"
Albumi	"ALB****"	Autori	"COM****"
Skladbe	"PRGM****"		

Upravljanje iPod-om

Traženje glazbe prema početnom slovu

Možete odabrati slovo abecede iz trenutno odabranog popisa traženih stavki (izvođač, album, itd.).

1 Pokrenite traženje glazbe

Pritisnite tipku [Q].

2 Pokrenite traženje po abecedi

Gurnite upravljačku tipku prema dolje.

Prikazuje se "A B C ...".

- Ako ne možete tražiti zapis prema abecedi u trenutno odabranoj stavci traženja, podaci na zaslonu se ne mijenjaju.

3 Odaberite početno slovo za traženje

Način rada	Postupak
Pomak na sljedeći znak.	Okrenite upravljačku tipku ili je gurnite udesno ili ulijevo.
Pomak na sljedeći redak.	Gurnite upravljačku tipku gore ili dolje.

4 Određivanje odabranog početnog slova.

Pritisnite upravljačku tipku.

Pokrenite traženje. Kada je traženje završeno, traženje glazbe se ponovo uključuje na položaju odabranog slova.

Isključivanje traženja po abecedi

Pritisnite tipku [Q].



- Vrijeme pretrage po abecedi može biti dugo ovisno o broju skladbi na iPod-u ili u strukturi mape.
- Kada odabirete početni znak u traženju po abecedi, unesite "*" za traženje slova ili "1" za traženje brojki.
- Ako pri traženju po abecedi prvi niz znakova počinje s članom "a", "an" ili "the", funkcija traženja će zanemariti taj član.

Upravljanje iPod-om

Izvođenje svih skladbi slučajnim redoslijedom

Sve skladbe na iPod-u se izvode slučajnim redoslijedom.

Pokrenite izvođenje svih skladbi slučajnim redoslijedom

Odaberite "ALL RANDOM".

Za postupak odabira stavki u upravljanju funkcijom, pogledajte <Upravljanje funkcijama> (stranica 6).



- Vrijeme uključivanja izvođenja slučajnim redoslijedom može biti dugo ovisno o broju skladbi na iPod-u ili u strukturi mape.
- Kada uključite izvođenje slučajnim redoslijedom, stavka traženja na iPod-u se mijenja u "Songs". Ova stavka traženja se neće promijeniti čak ni nakon isključivanja izvođenja slučajnim redoslijedom.

Upravljanje iPod-om

Ručno upravljanje iPod-om

Omogućuje upravljanje iPod-om putem tipki na iPod-u.

Pokrenite ručno upravljanje iPod-om
Odaberite "iPod BY HAND".

Za postupak odabira stavki u upravljanju funkcijom, pogledajte <Upravljanje funkcijama> (stranica 6).



- Kada se uključi ručno upravljanje iPod-om, reprodukcija će se privremeno zaustaviti.
- Dok je uključeno ručno upravljanje iPod-om, nije moguće upravljanje putem ovog uređaja.
- Ovaj način rada ne podržava prikaz podataka o skladbama. Na zaslonu će se prikazati "iPod by Hand Mode".
- iPod-om je moguće upravljati samo ako podržava iPod funkciju upravljanja.

Upravljanje daljinskim upravljačem

Izravno traženje skladbe

Traži glazbu unosom broja staze.

1 Unesite broj skladbe

Pritisnite brojčane tipke na daljinskom upravljaču.

2 Traženje glazbe

Pritisnite [◀◀] ili [▶▶] tipku.

Prekid izravnog traženja skladbe

Pritisnite [▶II] tipku.



- Izravno traženje glazbe nije dostupno tijekom izvođenja s iPod-a, "Music Editor" medija, nasumičnog izvođenja ili izvođenja s uzorkovanjem.

Korištenje glazbenog diska/audio datoteke

Funkcija izmjenjivača diskova daljinskim upravljačem

Izravno traženje diska

Traženje diska unosom broja diska.

1 Unesite broj diska

Pritisnite brođane tipke na daljinskom upravljaču.

2 Traženje diska

Pritisnite tipku [FM+] ili [AM-].

Prekid pretraživanja diska

Pritisnite [▶ II] tipku.



- Izravno traženje diska nije moguće izvoditi tijekom izvođenja slučajnim redoslijedom ili izvođenja skeniranjem.
- Unesite "0" za odabir diska 10.

Osnovni postupci sa izmjenjivačem diskova (dodatno)

Odabir izvora izmjenjivača CD-a

Pritisnite [SRC] tipku.

Odaberite prikaz "CD CHANGER".

Traženje skladbe

Gurnite upravljačku tipku udesno ili ulijevo.

Pretraživanje diskova

Gurnite upravljačku tipku gore ili dolje.

Rad prijemnika

Automatska pohrana u memoriju

Automatski pohranjuje postaje s dobrim prijemom u memoriju.

1 Pokrenite automatsku pohranu u memoriju

Odaberite "AUTO MEMORY".

Za postupak odabira stavki u upravljanju funkcijom, pogledajte <Upravljanje funkcijama> (stranica 6).

2 Otvorite automatski unos u memoriju

Okrenite upravljačku tipku za odabir stavke "YES", i zatim ju pritisnite.

Kada se 6 postaja s dobrim prijemom pohrane u memoriju, automatski unos u memoriju se zatvara.

Memorija za pohranjene postaje

Pohranjivanje postaje u memoriju.

1 Odaberite frekvenciju koji želite pohraniti u memoriju

Gurnite upravljačku tipku udesno ili ulijevo.

2 Pokrenite memoriju za pohranjene postaje

Pritisnite tipku [Q].

3 Odaberite broj koji želite pohraniti u memoriju

Okrećite upravljačku tipku.

4 Odredite broj koji želite pohraniti u memoriju

Upravljačku tipku držite pritisnutu najmanje 2 sekunde.

Prekid uporabe prethodno postavljene memorije

Pritisnite tipku [Q].

Prethodno ugođene postaje

Pozivanje postaja iz memorije.

1 Pokrenite odabir pohranjenih postaja

Pritisnite tipku [Q].

2 Odaberite željenu postaju u memoriji

Okrećite upravljačku tipku.

3 Postavite postaju

Pritisnite upravljačku tipku.

Prekid prethodno ugođene postaje

Pritisnite tipku [Q].

Upravljanje daljinskim upravljačem

Ugađanje izravnim pristupom

Unos frekvencije i ugađanje.

1 Pokrenite ugađanje izravnim pristupom

Pritisnite [DIRECT] tipku na daljinskom upravljaču.

Na zaslonu je "----".

2 Unesite frekvenciju

Pritisnite bročane tipke na daljinskom upravljaču.

Primjer:

Željena frekvencija	Pritisnite tipku
92,1 MHz (FM)	[0], [9], [2], [1]
810 kHz (AM)	[0], [8], [1], [0]

Prestanak ugađanja izravnim pristupom

Pritisnite [DIRECT] tipku na daljinskom upravljaču.



- Unos FM područja moguć je u koracima od najmanje 0,1 MHz.

Rad prijemnika

PTY (Program Type) Vrsta programa

Odabir vrste programa dolje i traženje postaje;

Vrsta programa	Zaslon	Vrsta programa	Zaslon
Govor	"Speech"	Druga glazba	"Other M"
Glazba	"Music"	Vrijeme	"Weather"
Vijesti	"News"	Financije	"Finance"
Aktualnosti	"Affairs"	Programi za djecu	"Children"
Informacija	"Info"	Društvene teme	"Social"
Sport	"Sport"	Religija	"Religion"
Obrazovanje	"Educate"	Program uživo	"Phone In"
Drama	"Drama"	Putovanja	"Travel"
Kultura	"Culture"	Slobodno vrijeme	"Leisure"
Znanost	"Science"	Jazz glazba	"Jazz"
Razno	"Varied"	Country glazba	"Country"
Pop glazba	"Pop M"	Narodna glazba	"Nation M"
Rock glazba	"Rock M"	Evergrini	"Oldies"
Lagana glazba	"Easy M"	Folk glazba	"Folk M"
Zabavna glazba	"Light M"	Dokumentarni	"Document"
Ozbiljna glazba	"Classics"		

- Govor i glazba uključuju dolje navedene vrste programa.
Glazba: Stavka ispisana crnim slovima.
Govor: Stavka ispisana bijelim slovima.

1 Pokrenite rad na PTY način

Odaberite "PTY SEARCH".

Za postupak odabira stavki u upravljanju funkcijom, pogledajte <Upravljanje funkcijama> (stranica 6).

2 Odaberite vrstu programa

Okrećite upravljačku tipku.

3 Traženje postaje s odabranom vrstom programa

Gurnite upravljačku tipku udesno ili ulijevo.

4 Završite rad na PTY način

Pritisnite upravljačku tipku.



- Ovu funkciju nije moguće koristiti tijekom prijema informacija o stanju na cestama ili AM prijema.
- Ako nije pronađena odabrana vrsta programa, na zaslonu stoji "No PTY". Odaberite drugu vrstu programa.

Pohrana vrste programa

Pohranjivanje u memoriju prethodno postavljenih vrsta programa i njihovo brzo pozivanje.

Prethodno postavljene vrste programa

1 Odaberite vrstu programa za pohranu

Pogledajte <PTY (Program Type) Vrsta programa> (stranica 18).

2 Pokrenite pohranu vrste programa

Pritisnite tipku [Q].

3 Odaberite broj koji želite pohraniti u memoriju

Okrećite upravljačku tipku.

4 Odredite broj koji želite pohraniti u memoriju

Upravljačku tipku držite pritisnutu najmanje 1 sekundu.

Pozivanje u memoriji pohranjenih vrsta programa

1 Pokrenite rad na PTY način

Pogledajte <PTY (Program Type) Vrsta programa> (stranica 18).

2 Pokrenite pohranu vrste programa

Pritisnite tipku [Q].

3 Odaberite željenu vrstu programa u memoriji

Okrećite upravljačku tipku.

4 Pozovite željenu vrstu programa

Pritisnite upravljačku tipku.

Promjena jezika za PTY funkciju vrsta programa

Odaberite jezik prikaza vrste programa kako slijedi;

Jezik	Zaslon	Jezik	Zaslon
Engleski	"English"	Norveški	"Norwegian"
Španjolski	"Spanish"	Portugalski	"Portuguese"
Francuski	"French"	Švedski	"Swedish"
Nizozemski	"Dutch"	Njemački	"German"

1 Pokrenite rad na PTY način

Pogledajte <PTY (Program Type) Vrsta programa> (stranica 18).

2 Pokrenite promjenu jezika prikaza

Pritisnite tipku [FNC].

3 Odaberite jezik

Okrećite upravljačku tipku.

4 Završite promjenu jezika prikaza

Pritisnite tipku [FNC].

Korištenje telefona bez uporabe ruku (hands-free)

Prije uporabe

- Za pojediniosti o Bluetooth mobilnom telefonu s funkcijom hands-free, pogledajte <O mobilnom telefonu> (stranica 43).
- Prije uporabe s ovim uređajem potrebno je registrirati vaš mobilni telefon. Za više pojediniosti, pogledajte <Registracija Bluetooth uređaja> (stranica 35).
- Ako ste registrirali dva ili više mobilna telefona, trebat ćete odabrati jednog od njih. Za više pojediniosti, pogledajte <Odabir Bluetooth uređaja kojeg želite spojiti> (stranica 36).
- Da biste mogli koristiti imenik, potrebno ga je prethodno preuzeti na ovaj uređaj. Za više pojediniosti, pogledajte <Preuzimanje imenika> (stranica 36).
- Kad se mobilni telefon priključi na ovaj uređaj, uključit će se oznaka "BT".

Prijem poziva

Odgovor na telefonski poziv

Pritisnite kotačić [AUD].



- Sljedeće akcije prekidaju pozive:
 - Umetanje CD diska.
 - Spajanje USB uređaja.
- Ukoliko je broj telefona sugovornika već snimljen u imenik, prilikom poziva prikazuje se ime sugovornika.

Odbijanje dolaznog poziva

Pritisnite gumb [SRC] ili pritisnite gumb  dulje od 1 sekunde.

Tijekom poziva

Prekid poziva

Pritisnite gumb [SRC] ili pritisnite gumb  dulje od 1 sekunde.

Prijelaz na privatni način uporabe

Pritisnite upravljačku tipku.

Odabire između privatnog načina razgovora ("PRIVATE") i hands-free razgovora svaki put kada se pritisne tipka.



- Ovisno o vrsti vašeg mobilnog telefona, prijelaz na privatni način razgovora može izvršiti uključivanje izvora koji je bio u uporabi prije početka hands-free spajanja. Ukoliko se to dogodi, pomoću naredbi na ovom uređaju nije moguće vratiti hands-free način uporabe mobilnog telefona. Za ponovno korištenje mobilnog telefona bez uporabe ruku treba upotrijebiti naredbe na mobilnom telefonu.

Ugađanje glasnoće glasa tijekom poziva

Okrenite tipku [AUD].

Poziv na čekanju

Odgovor na dolazni poziv s trenutnim pozivom na čekanju

- 1 Pritisnite kotačić [AUD].
- 2 Okrenite upravljačku tipku ili je gurnite prema gore ili prema dolje. Odaberite prikaz "ANSWER".
- 3 Pritisnite kotačić [AUD].

Odgovor na dolazni poziv nakon dovršetka trenutnog poziva

Pritisnite gumb [SRC] ili pritisnite gumb  dulje od 1 sekunde.

Nastavak trenutnog poziva

- 1 Pritisnite kotačić [AUD].
- 2 Okrenite upravljačku tipku ili je gurnite prema gore ili prema dolje. Odaberite prikaz "REJECT".
- 3 Pritisnite kotačić [AUD].

Odgovor na poziv na čekanju nakon dovršetka trenutnog poziva

Pritisnite gumb [SRC] ili pritisnite gumb  dulje od 1 sekunde.

Prijelaz između trenutnog poziva i poziva na čekanju

Pritisnite kotačić [AUD].

Svakim pritiskom ove tipke vrši se prijelaz između sugovornika.

Ostale funkcije

Brisanje poruke o isključivanju

KDC-BT8044U/ KDC-BT8044UY:

Pritisnite tipku .

KDC-W7544U/ KDC-W7644UY/ KDC-W7044U/
KDC-W7144UY:

Držite pritisnutu tipku  najmanje 1 sekundu.

"HF Disconnect" se briše.

Korištenje telefona bez uporabe ruku (hands-free)

Upućivanje poziva

1 Pokrenite odabir načina biranja telefonskog broja

KDC-BT8044U/ KDC-BT8044UY:
Pritisnite tipku .

KDC-W7544U/ KDC-W7644UY/ KDC-W7044U/
KDC-W7144UY:
Držite pritisnutu tipku  najmanje 1 sekundu.

2 Odaberite način biranja

Pritisnite upravljačku tipku.
"DIAL" » "INITIAL" » "PHONE BOOK" » "OUT-CALL" »
"IN-CALL" » "MISSED CALLS"
Gore navedene metode biranja broja opisane su u nastavku.

3 Prekid odabira načina biranja telefonskog broja

Pritisnite tipku .

Birajte broj

1 Pokrenite odabir načina biranja telefonskog broja

KDC-BT8044U/ KDC-BT8044UY:
Pritisnite tipku .

KDC-W7544U/ KDC-W7644UY/ KDC-W7044U/
KDC-W7144UY:
Držite pritisnutu tipku  najmanje 1 sekundu.

2 Odaberite biranje upisom telefonskog broja

Pritisnite upravljačku tipku.
Odaberite prikaz "DIAL".

3 Unesite telefonski broj

Pritisnite broj ([1] – [0]), #([FM]), *([AM]), ili tipku
+([▶▶]) na daljinskom upravljaču.

4 Uputite poziv

Pritisnite [DIRECT] tipku na daljinskom upravljaču.

Za brisanje unesenog telefonskog broja znamenku po znamenku:

Pritisnite [



- Moguće je unijeti najviše 32 znamenki.

Brzo biranje (prethodno snimljeni brojevi)

1 Pokrenite odabir načina biranja telefonskog broja

KDC-BT8044U/ KDC-BT8044UY:
Pritisnite tipku .

KDC-W7544U/ KDC-W7644UY/ KDC-W7044U/
KDC-W7144UY:
Držite pritisnutu tipku  najmanje 1 sekundu.

2 Pritisnite upravljačku tipku.

Odaberite prikaz "DIAL", "PHONE BOOK", "OUT-CALL",
"IN-CALL", ili "MISSED CALLS".

3 Pokrenite biranje prethodno postavljenih brojeva za brzo biranje

Pritisnite tipku [Q].

4 Odaberite broj koji želite pozvati iz memorije

Okrenite upravljačku tipku ili je gurnite prema gore ili prema dolje.

5 Pritisnite upravljačku tipku.

Prikazuje se telefonski broj.

6 Završite biranje prethodno postavljenih brojeva za brzo biranje

Pritisnite tipku [Q].

7 Uputite poziv

Upravljačku tipku držite pritisnutom najmanje 1 sekundu.



- Trebate snimiti broj za brzo biranje. (stranica 22)

Biranje broja iz telefonskog imenika

1 Pokrenite odabir načina biranja telefonskog broja

KDC-BT8044U/ KDC-BT8044UY:

Pritisnite tipku [FNC].

KDC-W7544U/ KDC-W7644UY/ KDC-W7044U/

KDC-W7144UY:

Držite pritisnutu tipku [FNC] najmanje 1 sekundu.

2 Odaberite biranje iz telefonskog imenika

Pritisnite upravljačku tipku.

Odaberite prikaz "INITIAL", prijedite na korak 3.

Odaberite prikaz "PHONE BOOK", prijedite na korak

4.

3 Odaberite početno slovo za traženje

Način rada	Postupak
Pomak na sljedeći znak.	Okrenite upravljačku tipku ili je gurnite udesno ili ulijevo.
Pomak na sljedeći redak.	Gurnite upravljačku tipku gore ili dolje.
Određivanje odabranog početnog slova.	Pritisnite upravljačku tipku.

4 Odaberite ime

Način rada	Postupak
Pomak na sljedeći broj telefona.	Okrenite upravljačku tipku ili je gurnite prema gore ili prema dolje.
Pomak na sljedeće ime.	Gurnite upravljačku tipku udesno ili ulijevo.

Prijelaz između različitih načina prikaza

Pritisnite tipku [FNC].

Pritiskanjem ove tipke možete birati između prikaza imena ili telefonskog broja.

5 Uputite poziv

Upravljačku tipku držite pritisnutom najmanje 1 sekundu.



- Tijekom traženja će se umjesto znaka s prijeglasom, kao što je as "ü", tražiti znak bez prijeglasa, kao što je "u".

Biranje broja iz popisa poziva

1 Pokrenite odabir načina biranja telefonskog broja

Pritisnite tipku [FNC].

2 Odaberite način biranja broja iz popisa poziva

Pritisnite upravljačku tipku.

Odaberite prikaz "OUT-CALL" (izlazni poziv), "IN-CALL" (dolazni poziv), ili "MISSED CALLS" (propušteni poziv).

3 Odaberite ime ili telefonski broj

Okrenite upravljačku tipku ili je gurnite prema gore ili prema dolje.

Prijelaz između različitih načina prikaza

Pritisnite tipku [FNC].

Pritiskanjem ove tipke možete birati između prikaza imena ili telefonskog broja.

4 Uputite poziv

Upravljačku tipku držite pritisnutom najmanje 1 sekundu.



- Popis odlaznih, dolaznih i propuštenih poziva odnose se na pozive koji su upućeni s ovog uređaja i primljeni na ovaj uređaj. To nisu pozivi pohranjeni u memoriju mobilnog telefona.

Korištenje telefona bez uporabe ruku (hands-free)

Upućivanje poziva glasovnim biranjem.

1 Pokrenite prepoznavanje glasa

Odaberite "BT" > "Voice Recognize".

Za postupak odabira stavki u upravljanju funkcijom, pogledajte <Upravljanje funkcijama> (stranica 6).

Prikazuje se "Ready".

2 Pritisnite upravljačku tipku.

Prikazuje se "PB Name?".

Kada začujete zvučni signal, izgovorite ime unutar 2 sekunde.

3 Prikazuje se "PN Type".

Kada začujete zvučni signal, izgovorite kategoriju unutar 2 sekunde.

4 Uputite poziv

Upravljačku tipku držite pritisnutom najmanje 1 sekundu.

- Ovaj korak isti je kao korak 3 u postupku <Biranje broja iz telefonskog imenika>. Moguće je uputiti poziv ili odabrati kategoriju.



- Ukoliko glas nije prepoznat, prikazuje se poruka. Ako pritisnete upravljačku tipku, možete ponovo pokušati glasovni unos. (stranica 52)
- I ime i kategorija zahtijevaju snimanje glasovne oznake. (stranica 38)
- Tijekom prepoznavanja glasa, nema izlaza zvuka.

Pohrana na popis brojeva za brzo biranje

1 Unesite telefonski broj koji želite snimiti

Unesite telefonski broj imajući u vidu sljedeće:

Birajte broj/ Biranje broja iz popisa poziva/ Biranje broja iz telefonskog imenika

2 Pokrenite memoriju za pohranjene postaje Pritisnite tipku [Q].

3 Odaberite broj koji želite pohraniti u memoriju

Okrenite upravljačku tipku ili je gurnite prema gore ili prema dolje.





4 Odredite broj koji želite pohraniti u memoriju Upravljačku tipku držite pritisnutom najmanje 1 sekundu.

Prekid uporabe prethodno postavljene memorije

Pritisnite tipku [Q].

Prikaz vrste telefonskog broja (kategorija)

Stavke kategorije u imeniku prikazuju se kako slijedi:

Zaslou	Informacija
"GENERAL" / 	Općenito
"HOME" / 	Kod kuće
"OFFICE" / 	Ured
"MOBILE" / 	Mobilni
"OTHER" / 	Drugo

Rad s Bluetooth audio uređajima

Prije uporabe

- Pojediniosti o Bluetooth audio uređajima koji se mogu priključiti, pogledajte <O Bluetooth audio čitaču> (stranica 43).
- Prije uporabe s ovim uređajem potrebno je registrirati vaš Bluetooth audio uređaj. Za više pojedinosti, pogledajte <Registracija Bluetooth uređaja> (stranica 35).
- Odaberite Bluetooth audio uređaj koji želite spojiti. Pogledajte <Odabir Bluetooth uređaja kojeg želite spojiti> (stranica 36).

Osnovni postupci

Odabir Bluetooth audio izvora

Pritisnite [SRC] tipku.

Odaberite prikaz "BT Audio".

Za upute o odabiru izvora, pogledajte <Tipka za napajanje/odabir izvora> u <Osnovni postupci> (stranica 4).

Stanka i izvođenje

Pritisnite upravljačku tipku.

Traženje skladbe

Gurnite upravljačku tipku udesno ili ulijevo.



- Neki ili nijedan od gore navedenih postupaka se ne mogu izvesti ako Bluetooth audio uređaj ne podržava daljinsko upravljanje.
- Promjena Bluetooth audio izvora ne počinje niti zaustavlja reprodukciju automatski. Izvršite postupak za pokretanje ili zaustavljanje reprodukcije.
- Neki audio uređaji ne podržavaju daljinsko upravljanje ili ponovno spajanje nakon prekida Bluetooth veze. Upotrijebite glavnu jedinicu audio uređaja za spajanje Bluetooth veze.

Ostale funkcije

Aktiviranje sigurnosnog koda



- Sigurnosni kod sastoji se od 4 znamenke brojeva po vašem izboru.
- Sigurnosni kod ne možete prikazati niti pronaći na uređaju. Zabilježite sigurnosni kod i bilješku pohranite na sigurno mjesto.

1 Pokrenite rad sa sigurnosnim kodom Odaberite "MENU" > "Security Set".

Za postupak odabira stavki u upravljanju funkcijom, pogledajte <Upravljanje funkcijama> (stranica 6).

2 Pokrenite rad sa sigurnosnim kodom Upravljačku tipku držite pritisnutom najmanje 1 sekundu.

Kad se prikaže "Enter", također se prikazuje "[]-[]-[]-[]".

3 Unesite sigurnosni kod

Način rada	Postupak
Odaberite znamenke za unos	Gurnite upravljačku tipku udesno ili ulijevo.
Odaberite brojeve sigurnosnog koda	Okrenite upravljačku tipku ili je gurnite prema gore ili prema dolje.

4 Potvrdite sigurnosni kod Upravljačku tipku držite pritisnutu najmanje 3 sekunde.

Kad se prikaže "Re-Enter", također se prikazuje "[]-[]-[]-[]".

5 Ponovite korake 3 do 4 i ponovno unesite sigurnosni kod.

Prikazuje se "Approved".

Aktivirana je funkcija sigurnosnog koda.



- Ukoliko u koracima 3 do 4 unesete pogrešan kod, ponovite postupak od koraka 3.

6 Izlaz iz rada sa sigurnosnim kodom Pritisnite [FNC] tipku.

Unos sigurnosnog koda

Sigurnosni kod potreban je kako bi se audio uređaj po prvi puta koristio nakon skidanja s izvora napajanja akumulatora ili nakon pritiska na tipku Reset.

1 Priključite napajanje.

2 Ponovite korake 3 do 4 i unesite sigurnosni kod.

Prikazuje se "Approved".

Sada možete koristiti uređaj.

Isključivanje sigurnosnog koda

Za isključivanje funkcije sigurnosnog koda.

1 Pokrenite rad sa sigurnosnim kodom Odaberite "MENU" > "Security Clear".

Za postupak odabira stavki u upravljanju funkcijom, pogledajte <Upravljanje funkcijama> (stranica 6).

2 Pokrenite rad sa sigurnosnim kodom Upravljačku tipku držite pritisnutom najmanje 1 sekundu.

Kad se prikaže "Enter", također se prikazuje "[]-[]-[]-[]".

3 Unesite sigurnosni kod

Način rada	Postupak
Odaberite znamenke za unos	Gurnite upravljačku tipku udesno ili ulijevo.
Odaberite brojeve sigurnosnog koda	Okrenite upravljačku tipku ili je gurnite prema gore ili prema dolje.

4 Upravljačku tipku držite pritisnutu najmanje 3 sekunde.

Prikazuje se "Clear".

Sigurnosni kod je deaktiviran.

5 Izlaz iz rada sa sigurnosnim kodom Pritisnite [FNC] tipku.

Ručno podešavanje sata

1 Odaberite podešavanje sata

Odaberite "MENU" > "Clock Adjust".

Za postupak odabira stavki u upravljanju funkcijom, pogledajte <Upravljanje funkcijama> (stranica 6).

2 Pokrenite podešavanje sata

Upravljačku tipku držite pritisnutom najmanje 1 sekundu.

Prikaz sata trepće.

3 Podešavanje sata

Način rada	Postupak
Odabir stavke (sati ili minute)	Gurnite upravljačku tipku udesno ili ulijevo.
Podešavanje stavki	Okrenite upravljačku tipku ili je gurnite prema gore ili prema dolje.

4 Završite podešavanje sata

Pritisnite [FNC] tipku.



- Ovo podešavanje možete izvršiti kada je "MENU" > "SYNC" u izborniku <Upravljanje funkcijama> (stranica 6) postavljeno na "OFF" (isključeno).

Podešavanje datuma

1 Odaberite podešavanje datuma

Odaberite "MENU" > "Date Adjust".

Za postupak odabira stavki u upravljanju funkcijom, pogledajte <Upravljanje funkcijama> (stranica 6).

2 Pokrenite podešavanje datuma

Upravljačku tipku držite pritisnutom najmanje 1 sekundu.

Prikaz datuma trepće.

3 Podešavanje datuma

Način rada	Postupak
Odabir stavke (mjesec, dan, ili godine)	Gurnite upravljačku tipku udesno ili ulijevo.
Podešavanje stavki	Okrenite upravljačku tipku ili je gurnite prema gore ili prema dolje.

4 Završite podešavanje datuma

Pritisnite [FNC] tipku.

Odabir formata datuma

1 Odaberite podešavanje formata datuma

Odaberite "MENU" > "Date Mode".

Za postupak odabira stavki u upravljanju funkcijom, pogledajte <Upravljanje funkcijama> (stranica 6).

2 Pokrenite podešavanje formata datuma

Upravljačku tipku držite pritisnutom najmanje 1 sekundu.

Prikazuje se datum.

3 Podešavanje datuma

Okrećite upravljačku tipku.

Odaberite između 7 tipova.

4 Završite podešavanje za format datuma

Pritisnite [FNC] tipku.

Pri spajanju jedinice LX AMP

Upravljanje jedinicom AMP

Možete upravljati jedinicom LX AMP spojenom na uređaj.

1 Odaberite upravljanje jedinicom AMP

Odaberite "MENU" > "AMP Control".

Za postupak odabira stavki u upravljanju funkcijom, pogledajte <Upravljanje funkcijama> (stranica 6).

2 Pokrenite upravljanje jedinicom AMP

Upravljačku tipku držite pritisnutom najmanje 1 sekundu.

3 Odaberite stavku jedinice AMP za

podešavanje

Okrenite upravljačku tipku ili je gurnite prema gore ili prema dolje.



- U vezi pojedinosti od upravljanju jedinicom AMP, pogledajte pogledajte Priručnik za uporabu uz LX AMP.

4 Podesite stavku jedinice AMP

Gurnite upravljačku tipku udesno ili ulijevo.

5 Završite podešavanje jedinice AMP

Pritisnite [FNC] tipku.

Ostale funkcije

Postavljanje demonstracije

Uključivanje/isključivanje prikaznog načina rada.

1 Odaberite demonstraciju

Odaberite "MENU" > "DEMO Mode".

Za postupak odabira stavki u upravljanju funkcijom, pogledajte <Upravljanje funkcijama> (stranica 6).

2 Postavite demonstraciju

Upravljačku tipku držite pritisnutu najmanje 2 sekunde.

Pritisak na ovu tipku 2 sekunde ili dulje izmjenjuje postavku između "ON" (uključeno) i "OFF" (isključeno).

3 Izlaz iz demonstracije

Pritisnite [FNC] tipku.

Prednja ploča sa zaštitom od krađe

Prednju ploču uređaja možete odvojiti i ponijeti sa sobom, sprječavajući time krađu.

Uklanjanje prednje ploče

1 Pritisnite tipku za otključavanje.

Otvorite prednju ploču.

2 Povucite lijevu stranu ploče prema naprijed i izvucite ploču van.

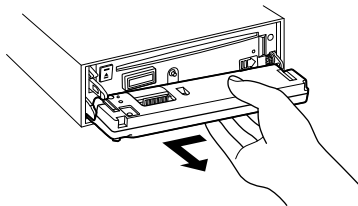

- Prednja ploča je precizan dio opreme i može se lako oštetiti udarcima ili trzajima.
- Prednju ploču držite u njezinom spremniku dok nije postavljena na uređaj.
- Ne postavljajte prednju ploču (i kutiju za prednju ploču) na mjestima izloženim izravnom sunčevom zračenju, pretjeranoj toplini ili vlazi. Izbjegavajte mjesta s mnogo prašine i ona na kojima postoji mogućnost polijevanja vodom.

Spajanje prednje ploče

1 Poravnajte zub na uređaju s utorom na prednjoj ploči.

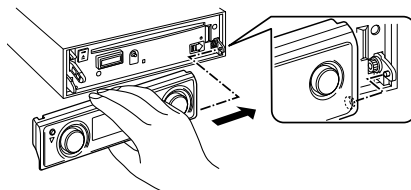

2 Pritisnite prednju ploču dok ne škljocne.

Prednja ploča je sada učvršćena i možete koristiti uređaj.

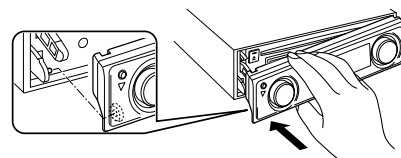

Ugađanje zvuka

Upravljanje zvukom

Moguće je podešavanje i upravljanje sljedećim audio stavkama;

Stavka podešavanja	Zaslon	Raspon
Glasnoća stražnjeg zvučnika	"REAR VOLUME"	0 — 35
Glasnoća niskotonskog zvučnika	"SUBWOOFER LEVEL"	-15 — +15
Balans	"BALANCE"	Lijevo 15 — Desno 15
Fader	"FADER"	Nazad 15 — Naprijed 15

Završite upravljanje zvukom (Podešavanje glasnoće)

1 Pokrenite upravljanje zvukom

Pritisnite kotačić [AUD].

2 Odaberite stavku zvuka za podešavanje

Pritisnite kotačić [AUD].

3 Podesite stavku zvuka

Okrenite tipku [AUD].

4 Završite s upravljanjem zvukom

Pritisnite bilo koju tipku.

Pritisnite bilo koju tipku osim [AUD] ili tipke [▲].

Audio postavke

Moguće je postaviti sustav zvuka kako slijedi;

Stavka podešavanja	Zaslon	Raspon
Odstupanje glasnoće	"VOL-OFFSET"	-8 — ±0 (AUX: -8 — +8)
Sustav dualnog područja	"2 ZONE"	Isključeno/uključeno



- Odstupanje glasnoće: Glasnoću svakog izvora zvuka moguće je postaviti kao razliku prema osnovnoj glasnoći.
- Sustav dualnog područja
Glavni izvor i podizvor (pomoćni ulaz) odvojeno izlaze iz prednjeg kanala i stražnjeg kanala.
 - Podesite kanal podizvora pomoću opcije "Zone2" u odjeljku <Upravljanje funkcijama > (stranica 6).
 - Glavni izvor odabirete tipkom [SRC].
 - Glasnoća prednjeg kanala podešava se tipkom [AUD].
 - Ugodite glasnoću stražnjeg kanala na <Upravljanje zvukom> (stranica 27) ili tipkom [▲]/[▼] na daljinskom upravljaču (stranica 40).
 - Upravljanje zvukom ne utječe na podizvor.

1 Odaberite izvor za podešavanje

Pritisnite [SRC] tipku.

2 Pokrenite podešavanje audio postavki

Držite pritisnutu [AUD] tipku najmanje 1 sekundu.

3 Odaberite stavku audio postavki koju želite podesiti

Pritisnite kotačić [AUD].

4 Podesite stavku audio postavki

Okrenite tipku [AUD].

5 Završite podešavanje audio postavki

Držite pritisnutu [AUD] tipku najmanje 1 sekundu.

Postavke zvuka

Odabir odjeljka za putnike

Moguće je nadoknaditi kašnjenje zvuka odabirom Vašeg okruženja između slijedećih tipova vozila;

Tip vozila	Zaslon
Nema kompenzacije.	"OFF"
Monovolumen	"Compact"
Sedan	"Sedan"
Karavan	"Wagon"
Mini kombi	"Minivan"
Sportsko-terensko vozilo	"SUV"
Putnički kombi	"Passenger Van"

1 Pokrenite odabir odjeljka za putnike

Odaberite "SOUND" > "Setup" > "Cabin".

Za postupak odabira stavki u upravljanju funkcijom, pogledajte <Upravljanje funkcijama> (stranica 6).

2 Odaberite vrstu automobila

Okrećite upravljačku tipku i pritisnite sredinu kada se prikaže željena stavka.

Završite odabir odjeljka za putnike



- Udaljenosti je moguće kompenzirati s više pojedinosti uporabom funkcije <DTA> (stranica 29).

Podešavanje zvučnika

Zvučnik X'Over se automatski podešava kada se položaj i veličina svakog zvučnika odaberu iz slijedećih stavki;

Stavka	Raspon
Veličina prednjih zvučnika	"0.E.M.", "10cm", "13cm", "16cm", "17cm", "18cm", "4x6", "5x7", "6x8", "6x9", "7x10"
Položaj prednjih zvučnika	"Door", "On Dash", "Under Dash"
Veličina visokotonskog zvučnika	"None", "Use"
Veličina stražnjih zvučnika	"None", "0.E.M.", "10cm", "13cm", "16cm", "17cm", "18cm", "4x6", "5x7", "6x8", "6x9", "7x10"
Položaj stražnjih zvučnika	"Door", "Rear Deck" "Minivan", "Passenger Van": "2nd Row", "3rd Row"
Veličina niskotonskog zvučnika	"None", "16cm", "20cm", "25cm", "30cm", "38cm Over"

1 Pokrenite podešavanje zvučnika

Odaberite "SOUND" > "Setup" > "Speaker".

Za postupak odabira stavki u upravljanju funkcijom, pogledajte <Upravljanje funkcijama> (stranica 6).

2 Odaberite zvučnik koji želite podesiti

Podešavanje zvučnika	Zaslon
Prednji zvučnik	"FRONT"
Stražnji zvučnik	"REAR"
Niskotonski zvučnik	"SUB W"

Okrećite upravljačku tipku.

3 Odaberite stavku koju želite podesiti

Stavka	Podešavanje pregleda
"FRONT"	>"SIZE" Veličina prednjih zvučnika
	>"LOCATION" Položaj prednjih zvučnika
	>"TWEETER" Odabir visokotonskog zvučnika
"REAR"	>"SIZE" Veličina stražnjih zvučnika
	>"LOCATION" Položaj stražnjih zvučnika
"SUB W"	>"SIZE" Veličina niskotonskog zvučnika

Gurnite upravljačku tipku prema gore ili dolje.

4 Podesite vrijednost

Okrećite upravljačku tipku.

5 Ponovite korake 2 do 4 za dovršetak podešavanja zvučnika.

6 Završite podešavanje zvučnika Pritisnite [FNC] tipku.

Postavka DTA (digitalno poravnanje vremena)

Fino ugađanje vrijednosti kompenzacije položaja zvučnika navedenih u <Odabir odjeljka za putnike> (stranica 28).

1 Pokrenite DTA podešavanje

Odaberite "SOUND" > "Setup" > "DTA".

Za postupak odabira stavki u upravljanju funkcijom, pogledajte <Upravljanje funkcijama> (stranica 6).

2 Odaberite zvučnik koji želite podesiti

Podešavanje zvučnika	Zaslon
Prednji zvučnik	"Front"
Stražnji zvučnik	"Rear"
Niskotonski zvučnik	"SW"

Okrećite upravljačku tipku.

3 Podesite vrijednost kompenzacije položaja zvučnika

Okrećite upravljačku tipku i pritisnite sredinu kada se prikaže željena vrijednost.

Ugodite između 0 i 440 cm.

Pogledajte "DTA" u <Rječnik izbornika> (stranica 44) u vezi podešavanja vrijednosti kompenzacije.

Završite podešavanje DTA.

Postavka skretnice

Fino podešavanje slijedećih vrijednosti odgovara vrijednostima za X'Over u odjeljku <Podešavanje zvučnika> (stranica 28);

Stavka podešavanja	Zaslon	Raspon
Prednji visokopropusni filter, stražnji visokopropusni filter	"FC"	Isključeno, 30, 40, 50, 60, 70, 80, 90, 100, 120, 150, 180, 220, 250 (Hz)
Prednji omjer filtra visokih tonova, stražnji omjer propuštanja visokih tonova, omjer niskih tonova	"SLOPE"	-6, -12, -18, -24 dB/Oct
Niskopropusni filter niskotonskog zvučnika	"FC"	30, 40, 50, 60, 70, 80, 90, 100, 120, 150, 180, 220, 250, Isključeno (Hz)
Faza niskotonskog zvučnika	"PHASE"	Obnuto (180°)/ Normalno (0°)

1 Pokrenite podešavanje skretnice

Odaberite "SOUND" > "Setup" > "X'Over".

Za postupak odabira stavki u upravljanju funkcijom, pogledajte <Upravljanje funkcijama> (stranica 6).

2 Odaberite zvučnik koji želite podesiti

Podešavanje zvučnika	Zaslon
Prednji zvučnik	"Front"
Stražnji zvučnik	"Rear"
Niskotonski zvučnik	"Subwoofer"

Okrećite upravljačku tipku i pritisnite sredinu kada se prikaže željena stavka.

3 Odaberite stavku koju želite podesiti

Stavka	Podešavanje pregleda	
"Front"	>"FC"	Prednji visokopropusni filter
	>"SLOPE"	Prednji visokopropusni omjer
"Rear"	>"FC"	Stražnji visokopropusni filter
	>"SLOPE"	Stražnji visokopropusni omjer
"Subwoofer"	>"FC"	Niskopropusni filter niskotonskog zvučnika
	>"SLOPE"	Omjer niskotonskog zvučnika
	>"PHASE"	Faza niskotonskog zvučnika

Gurnite upravljačku tipku gore ili dolje.

4 Podesite vrijednost skretnice

Okrećite upravljačku tipku.

5 Ponovite korake 2 do 4 za dovršetak podešavanja X'Over zvučnika.

6 Završite podešavanje X'Over zvučnika

Pritisnite [FNC] tipku.

Postavke zvuka

Odabir pohranjene krivulje ekvalizatora

Možete odabrati slijedeće krivulje ekvalizatora;

Krivulja ekvalizatora	Zaslon
Prirodno	"Natural"
Korisnički*	"User"
Rock	"Rock"
Pop	"Pops"
Lagano	"Easy"
Top 40	"Top 40"
Jazz	"Jazz"
Igra	"Game"
iPod (samo pri reprodukciji s iPoda)	"iPod"

* Poziva se krivulja postavljena u odjeljku <Ručno podešavanje ekvalizatora>.

1 Pokrenite memoriju ekvalizatora

Odaberite "SOUND" > "Control" > "EQ" > "Preset Equalizer".

Za postupak odabira stavki u upravljanju funkcijom, pogledajte <Upravljanje funkcijama> (stranica 6).

2 Odaberite krivulju ekvalizatora

Okrećite upravljačku tipku i pritisnite sredinu kada se prikaže željena stavka.

Možete birati između 22 tipa krivulje ekvalizatora za iPod kada odaberete "iPod".

Zatvorite memoriju ekvalizatora.

Odaberite krivulju ekvalizatora za iPod

1. Pokrenite upravljanje ekvalizatorom za iPod

Pritisnite upravljačku tipku.

2. Odaberite krivulju ekvalizatora za iPod

Okrećite upravljačku tipku i pritisnite sredinu kada se prikaže željena stavka.

Zatvorite memoriju ekvalizatora.



- Možete birati za svaki izvor.

Ručno podešavanje ekvalizatora

Moguće je podešavanje slijedećih stavki ekvalizatora;

Stavka podešavanja	Zaslon	Raspon
Raspon 1	"BAND1"	62,5 Hz
Raspon 2	"BAND2"	250 Hz
Raspon 3	"BAND3"	1 kHz
Raspon 4	"BAND4"	4 kHz
Raspon 5	"BAND5"	16 kHz
Razina raspona	"GAIN"	-9 — +9 dB
Učinak dubokih tonova*	"EFFECT"	"ON"/"OFF"

*Podesivo samo za "BAND1".

1 Pokrenite ručno podešavanje ekvalizatora

Odaberite "SOUND" > "Control" > "EQ" > "Manual Equalizer".

Za postupak odabira stavki u upravljanju funkcijom, pogledajte <Upravljanje funkcijama> (stranica 6).

2 Odaberite raspon koji želite podesiti

Okrećite upravljačku tipku.

3 Odaberite stavku koju želite podesiti

Gurnite upravljačku tipku gore ili dolje.

Pomaknite kursor ">" na željenu stavku.

4 Podesite vrijednost

Okrećite upravljačku tipku.

5 Ponovite korake 2 do 4 za dovršetak podešavanja ekvalizatora.

Za promjenu raspona, pomaknite kursor ">" na "band#".

6 Završite ručno podešavanje ekvalizatora

Pritisnite [FNC] tipku.



- Kada je "iPod" odabran u odjeljku <Odabir pohranjene krivulje ekvalizatora> (stranica 30), ručno podešavanje ekvalizatora se isključuje.
- Možete birati za svaki izvor.

Odabir prethodno postavljenog položaja

Prema položaju slušanja, odaberite položaj iz sljedećih postavki kako bi normalni položaj okoliša zvuka mogao biti kompenziran u skladu s odabranim položajem;

Kompenzacija sjedala	Raspon
Nema kompenzacije.	"ALL"
Prednje lijevo sjedalo	"Front-Left"
Prednje desno sjedalo	"Front-Right"
Prednje sjedalo	"Front"

1 Pokrenite podešavanje pohranjenog položaja Odaberite "SOUND" > "Control" > "Position" > "Preset Position".

Za postupak odabira stavki u upravljanju funkcijom, pogledajte <Upravljanje funkcijama> (stranica 6).

2 Odaberite sjedalo za koje želite kompenzirati Okrećite upravljačku tipku.

3 Završite podešavanje pohranjenog položaja Pritisnite [FNC] tipku.

Ručno podešavanje položaja

Fino podešavanje vrijednosti na pohranjenom položaju za svaki zvučnik.

1 Pokrenite ručno podešavanje položaja Odaberite "SOUND" > "Control" > "Position" > "Manual Position".

Za postupak odabira stavki u upravljanju funkcijom, pogledajte <Upravljanje funkcijama> (stranica 6).

2 Odaberite zvučnik koji želite podesiti

Stavka	Podešavanje pregleda
"FRONT" / "L"	Prednji lijevi zvučnik
"FRONT" / "R"	Prednji desni zvučnik
"REAR" / "L"	Stražnji lijevi zvučnik
"REAR" / "R"	Stražnji desni zvučnik
"SUBWOOFER" / "L"	Lijevi niskotonski zvučnik
"SUBWOOFER" / "R"	Desni niskotonski zvučnik
"INITIAL"	Početne postavke vrijednosti.

Gurnite upravljačku tipku gore ili dolje.

3 Podesite vrijednost Okrećite upravljačku tipku.

Ugodite između 0 i 170 cm.

Pritisnite upravljačku tipku na najmanje 1 sekundu ako želite postavku "INITIAL".

4 Završite ručno podešavanje položaja Pritisnite [FNC] tipku.

Postavke zvuka

Memorija zvučnih postavki

Registracija vrijednosti postavljenih upravljanjem zvukom.

1 Postavke upravljanja zvukom

Provedite sljedeće postupke za podešavanje upravljanja zvukom.

- Odabir odjeljka za putnike (stranica 28)
- Podešavanje zvučnika (stranica 28)
- Postavka DTA (digitalno poravnanje vremena) (stranica 29)
- Postavka skretnice (stranica 29)
- Ručno podešavanje ekvalizatora (stranica 30)
- Odabir prethodno postavljenog položaja (stranica 31)
- Ručno podešavanje položaja (stranica 31)

2 Pokrenite memoriju za pohranjene postavke zvuka

Odaberite "SOUND" > "Preset" > "Memory".

Za postupak odabira stavki u upravljanju funkcijom, pogledajte <Upravljanje funkcijama> (stranica 6).

3 Odaberite broj koji želite pohraniti u memoriju

Okrećite upravljačku tipku i pritisnite sredinu kada se prikaže željeni broj.

4 Okrenite upravljačku tipku za odabir stavke "YES", i zatim ju pritisnite.

Prikazuje se "Memory Completed".

5 Zatvorite memoriju za pohranjene postavke zvuka

Pritisnite [FNC] tipku.



- Registrirajte 6 parova u memoriji za postavke zvuka.
- Broj "1": Kada pritisnete Reset, svi izvori imat će vrijednost postavke koja je registrirana.
- Brojevi "1" i "2": Memorija se ne može obrisati pomoću tipke za resetiranje.
- Ova funkcija se ne može registrirati kada je ekvalizator za iPod podešen u odjeljku <Odabir pohranjene krivulje ekvalizatora> (stranica 30).

Pozivanje prethodno postavljenog zvuka

Pozivanja postavki zvuka spremljenih u <Memorija prethodno postavljenog zvuka> (stranica 32).

1 Odaberite izvor

Pritisnite [SRC] tipku.

2 Pokrenite pozivanje pohranjenih postavki zvuka

Odaberite "SOUND" > "Preset" > "Recall".

Za postupak odabira stavki u upravljanju funkcijom, pogledajte <Upravljanje funkcijama> (stranica 6).

3 Odaberite broj koji želite pozvati iz memorije

Okrećite upravljačku tipku i pritisnite sredinu kada se prikaže željeni broj.

4 Okrenite upravljačku tipku za odabir stavke "YES", i zatim ju pritisnite.

Prikazuje se "Recall Completed".

5 Zatvorite pozivanje pohranjenih postavki zvuka

Pritisnite [FNC] tipku.



- Stavka "User" u odjeljku <Odabir pohranjene krivulje ekvalizatora> (stranica 30) se mijenja na vrijednost koja je pozvana.
- Krivulja ekvalizatora se mijenja na vrijednost koja je pozvana za odabrani izvor.

Uređivanje omiljenih funkcija

Memorija omiljenih zadanih postavki

Registrira postupak za odabir omiljene radio postaje ili iPod popisa skladbi/izvođača, itd.

1 Prikaz omiljene stavke

Izvor	Stavke koje se mogu registrirati
TUNER	Prethodno postavljena memorija
iPod	Zaslon odabira za popise skladbi/ izvođače/ albume, itd.
Hands-free telefon	Pozivanje telefonskog broja.

“FAV” se prikazuje kada se stavka može registrirati.

Postavke iPod-a

Moguće je registrirati željeni popis u prvoj hijerarhiji.

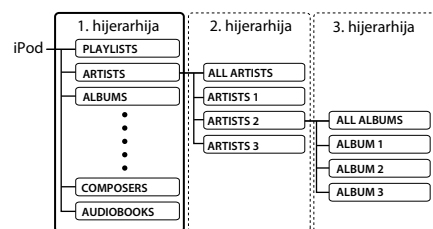

2 Pokrenite memoriju za omiljene pohranjene postavke

Držite pritisnutu tipku [Q] najmanje 1 sekundu.

3 Odaberite broj koji želite pohraniti u memoriju

Okrećite upravljačku tipku.

4 Pohranite omiljenu stavku u memoriju

Pritisnite upravljačku tipku.

Prekid uporabe memorije omiljenih pohranjenih stavki

Pritisnite tipku [Q].



- Registriranje postupka za postojeći zadani broj će prebrisati postojeći postupak.
- Registrirajte 6 parova u memoriji za omiljene stavke. Memorija se ne može obrisati pomoću tipke za resetiranje.
- Isti postupak pohrane u memoriju se može upotrijebiti za “MENU”, “SETUP”, i “SOUND” u odjeljku <Upravljanje opcijama> (stranica 6). Međutim, neki trenutno odabrani izvori se ne mogu pozvati. Za informacije o dostupnim izvorima, pogledajte stupac “Izvor” u odjeljku <Upravljanje funkcijama>.
- Ako mijenjate stavke u drugoj ili nižoj hijerarhiji, popis na iPod-u će se promijeniti dodavanjem ili brisanjem skladbi nakon registracije OMILJENIH (FAVORITE). Zbog ovoga, popis koji je registriran u ovom uređaju će se razlikovati od popisa na iPod-u. Registraciju OMILJENIH stavki treba izvršiti ponovo nakon uređivanja stavki na iPod-u.

Pozivanje omiljenih pohranjenih stavki

Otvaranje stavke registrirane u omiljenim stavkama (Favorite).

1 Pokrenite pozivanje omiljenih pohranjenih postavki

Okrećite upravljačku tipku.

2 Odaberite broj koji želite pozvati iz memorije omiljenih postavki

Okrećite upravljačku tipku.

3 Pozovite omiljenu pohranjenu postavku

Pritisnite upravljačku tipku.

Prekid pozivanja omiljenih pohranjenih postavki

Okrenite upravljačku tipku za odabir stavke

“Return”, i zatim ju pritisnite.



- Kada je iPod odabran kao izvor, prikazuje se zaslon za izbor popisa skladbi/ izvođača/ albuma, itd. Skladbe se neće izvoditi automatski.

Brisanje iz memorije omiljenih stavki

Brisanje stavke iz popisa omiljenih stavki.

1 Pokrenite brisanje iz memorije omiljenih pohranjenih stavki

Odaberite “MENU” > “Favorite Delete”.

Za postupak odabira stavki u upravljanju funkcijom, pogledajte <Upravljanje funkcijama> (stranica 6).

2 Pokrenite brisanje iz memorije omiljenih pohranjenih stavki

Držite pritisnutu upravljačku tipku najmanje 1 sekundu.

3 Odaberite broj koji želite obrisati

Okrećite upravljačku tipku i pritisnite sredinu kada se prikaže željeni broj.

Prikazuje se “Delete?”.

Odaberite “ALL” ako želite obrisati sve.

4 Okrenite upravljačku tipku za odabir stavke “YES”, i zatim ju pritisnite.

Prikazuje se “Completed”.

Završite brisanje iz memorije omiljenih pohranjenih stavki.

Uređivanje omiljenih funkcija

Nazivanje omiljenih stavki

Davanje imena pohranjenoj stavci registriranoj kao omiljena stavka.

1 Pokrenite pozivanje iz memorije

Okrećite upravljačku tipku.

2 Otvorite pohranjenu stavku koju želite promijeniti

Okrećite upravljačku tipku.

3 Pokrenite mijenjanje naziva omiljene stavke

Držite pritisnutu upravljačku tipku najmanje 1 sekundu.

Odaberite prikaz "FAVORITE NAME SET".

4 Unesite naziv

Način rada	Postupak
Pomaknite kursor na položaj unosa znaka	Gurnite upravljačku tipku udesno ili ulijevo.
Odaberite tip znakova*	Pritisnite upravljačku tipku.
Odaberite slova	Okrenite upravljačku tipku ili je gurnite prema gore ili prema dolje.

* Svaki put kada pritisnete tipku, tip znakova se mijenja između tipova prikazanih u donjoj tablici.

Tip znakova
Velika slova
Mala slova
Brojevi i simboli

5 Završite mijenjanje naziva omiljene stavke

Gurnite upravljačku tipku prema lijevo ili desno za odabir stavke "ENTER", i zatim pritisnite tipku.

Prekid davanja imena omiljenim stavkama

Pritisnite [FNC] tipku.

Bluetooth postavke

Registracija Bluetooth uređaja

Da biste mogli koristiti Vaš Bluetooth uređaj (mobilni telefon) s ovim uređajem, potrebno ga je registrirati (spariti). S ovim uređajem moguće je registrirati do pet Bluetooth uređaja.

Prilikom registracije s Bluetooth uređaja

1 Uključite upravljački uređaj.

2 Započnite registraciju uređaja s Bluetooth uređaja

Registrirajte hands-free uređaj (sparivanje) putem Bluetooth uređaja. Odaberite "KENWOOD BT CD/R-2P2"/ "KENWOOD BT200" iz popisa spojenih uređaja.

3 Unesite PIN kod

Unesite PIN kod prema uputama u <PIN kod za registraciju> (stranica 36).

Provjerite da li je registracija na Bluetooth uređaju dovršena.

4 Započnite hands-free vezu putem Bluetooth uređaja.

Prilikom registracije s ovog uređaja

1 Odaberite registriranje Bluetooth uređaja Odaberite "MENU" > "Device Regist".

Za postupak odabira stavki u upravljanju funkcijom, pogledajte <Upravljanje funkcijama> (stranica 6).

2 Pokrenite registriranje Bluetooth uređaja Upravljačku tipku držite pritisnutom najmanje 1 sekundu.

Tražite Bluetooth uređaj.

Kada je traženje gotovo, prikazuje se "Finished".

3 Odaberite Bluetooth uređaj

Okrećite upravljačku tipku i pritisnite sredinu kada se prikaže željeni Bluetooth uređaj.

4 Unesite PIN kod

Način rada	Postupak
Odabir brojeva.	Okrenite upravljačku tipku ili je gurnite prema gore ili prema dolje.
Pomak na sljedeću znamenku.	Gurnite upravljačku tipku udesno.
Brisanje zadnje znamenke.	Gurnite upravljačku tipku ulijevo.

5 Izvršite prijenos PIN koda

Upravljačku tipku držite pritisnutom najmanje 1 sekundu.

Ako se prikaže "Pairing Success", registracija je dovršena.

6 Vratite se na popis uređaja

Pritisnite upravljačku tipku.

7 Pokrenite registriranje Bluetooth uređaja

Pritisnite [FNC] tipku.



- Ovaj uređaj dozvoljava PIN kod s najviše osam znamenki. Ako nije moguće unijeti PIN kod s ovog uređaja, moguće ga je unijeti s Bluetooth uređaja.
- Ako ima 5 ili više registriranih Bluetooth uređaja, nije moguće registrirati novi Bluetooth uređaj.
- Ako se pojavi poruka o greški, a PIN kod je ispravan, pokušajte registraciju prema uputama u <Registracija posebnog Bluetooth uređaja> (stranica 35).

Registracija posebnog Bluetooth uređaja

Dozvola registracije posebnog uređaja kojeg nije moguće uobičajeno registrirati (upariti).

1 Odaberite registriranje posebnog uređaja Odaberite "MENU" > "SPCL DVC Select".

Za postupak odabira stavki u upravljanju funkcijom, pogledajte <Upravljanje funkcijama> (stranica 6).

2 Pokrenite registriranje posebnog uređaja Upravljačku tipku držite pritisnutom najmanje 1 sekundu.

Prikazuje se popis.

3 Odaberite naziv uređaja Okrećite upravljačku tipku i pritisnite sredinu kada se prikaže željeni naziv uređaja.

Ako se prikaže "Completed", registracija je dovršena.

4 Izvršite postupke opisane u <Registracija Bluetooth uređaja> (stranica 35) i dovršite postupak registracije (uparivanja).

Prekid registriranja posebnog uređaja

Držite pritisnutu [FNC] tipku najmanje 1 sekundu.



- Ako naziv uređaja nije na popisu, odaberite "Other Phones".

Bluetooth postavke

PIN kod za registraciju

Uporabom Bluetooth uređaja, odredite PIN kod koji je potreban za registraciju tog uređaja.

1 Odaberite uređivanje PIN koda

Odaberite "MENU" > "PIN Code Edit".

Za postupak odabira stavki u upravljanju funkcijom, pogledajte <Upravljanje funkcijama> (stranica 6).

2 Pokrenite uređivanje PIN koda

Upravljačku tipku držite pritisnutom najmanje 1 sekundu.

Prikazat će se trenutna postavka PIN koda.

3 Unesite PIN kod

Način rada	Postupak
Odabir brojeva.	Okrenite upravljačku tipku ili je gurnite prema gore ili prema dolje.
Pomak na sljedeću znamenku.	Gurnite upravljačku tipku udesno.
Brisanje zadnje znamenke.	Gurnite upravljačku tipku ulijevo.

4 Snimite PIN kod

Upravljačku tipku držite pritisnutom najmanje 1 sekundu.

Ako se prikaže "Completed", registracija je dovršena.

5 Završite uređivanje PIN koda

Pritisnite [FNC] tipku.



- Tvornički je zadano "0000".
- PIN kod može imati do osam znamenki.

Preuzimanje imenika

Preuzimanje podataka iz imenika mobilnog telefona na ovaj uređaj kako biste mogli koristiti imenik ovog uređaja.

Za automatsko preuzimanje

Ako mobilni telefon podržava funkciju sinkronizacije imenika, preuzimanje imenika započet će automatski nakon spajanja Bluetooth-a.



- Možda će biti potrebno podešavanje postavki na mobilnom telefonu.
- Ako na uređaju nema podataka iz imenika i nakon cjelovitog prikaza, možda vaš mobilni telefon ne podržava automatsko preuzimanje podataka imenika. U tom slučaju, pokušajte ručno preuzimanje.

Za ručno preuzimanje iz mobilnog telefona

1 Uporabom mobilnog telefona završite hands-free spajanje.

2 Uporabom mobilnog telefona, pošaljite podatke iz imenika ovom uređaju

Uporabom mobilnog telefona, preuzmite podatke iz imenika na ovaj uređaj.

- Tijekom preuzimanja: Prikazuje se "Downloading".
- Nakon dovršetka preuzimanja: Prikazuje se "Completed".

3 Uporabom mobilnog telefona započnite hands-free spajanje.

Za brisanje poruke o dovršetku preuzimanja

Pritisnite bilo koju tipku.



- Moguće je snimanje 1000 telefonskih brojeva po svakom registriranom mobilnom telefonu.
- Svaki telefonski broj može imati 32 znamenki i do 50* znakova u imenu ili nazivu.
(* 50: Broj slovnih znakova abecede. Ovisno o vrsti znakova, moguć je unos manjeg broja znakova.)
- Za prekid preuzimanja podataka iz imenika, upotrijebite mobilni telefon.

Odabir Bluetooth uređaja kojeg želite spojiti

Kad su već registrirana dva ili više Bluetooth uređaja, potrebno je odabrati Bluetooth uređaj koji želite koristiti.

1 Odaberite biranje Bluetooth uređaja

Mobitel

Odaberite "MENU" > "Phone Selection".

Audio čitač

Odaberite "MENU" > "Audio Selection".

Za postupak odabira stavki u upravljanju funkcijom, pogledajte <Upravljanje funkcijama> (stranica 6).

2 Pokrenite odabir Bluetooth uređaja

Upravljačku tipku držite pritisnutom najmanje 1 sekundu.

Prikazuje se "(naziv)".

3 Odaberite Bluetooth uređaj

Okrećite upravljačku tipku.

4 Podešavanje Bluetooth uređaja

Gurnite upravljačku tipku udesno ili ulijevo.

Prikazuje se "* (naziv)" ili "- (naziv)".

"*": Odabrani Bluetooth uređaj je zauzet.

"-": Odabrani Bluetooth uređaj je u stanju mirovanja.

" " (prazno): Bluetooth uređaj nije više odabran.

5 Završite odabir Bluetooth uređaja

Pritisnite [FNC] tipku.



- Ako je mobilni telefon već odabran, poništite odabir i zatim odaberite drugi uređaj.
- Ako ne možete odabrati uređaj putem audio čitača, spojite uređaj s audio čitačem.

Brisanje registriranog Bluetooth uređaja

Moguće je brisanje registriranog Bluetooth uređaja.

1 Odaberite brisanje Bluetooth uređaja

Odaberite "MENU" > "Device Delete".

Za postupak odabira stavki u upravljanju funkcijom, pogledajte <Upravljanje funkcijama> (stranica 6).

2 Pokrenite brisanje Bluetooth uređaja

Upravljačku tipku držite pritisnutom najmanje 1 sekundu.

Prikazuje se "(naziv)".

3 Odaberite Bluetooth uređaj

Okrećite upravljačku tipku.

4 Obrišite odabrani Bluetooth uređaj

Pritisnite upravljačku tipku.

5 Okrenite upravljačku tipku za odabir stavke

"YES"; i zatim ju pritisnite.

Prikazuje se "Delete".

6 Završite brisanje Bluetooth uređaja

Pritisnite [FNC] tipku.



- Nakon brisanja registriranog mobilnog telefona, briše se i njegov imenik, dnevnik, SMS u glasovne oznake.

Prikaz inačice firmware-a

Prikaz inačice firmware-a (tvornički program).

1 Pokrenite nadopunu Bluetooth firmware-a

Odaberite "MENU" > "BT F/W Update".

Za postupak odabira stavki u upravljanju funkcijom, pogledajte <Upravljanje funkcijama> (stranica 6).

2 Pokrenite nadopunu Bluetooth firmware-a

Upravljačku tipku držite pritisnutom najmanje 1 sekundu.

Pojavljuje se prikaz inačice firmware-a

3 Završite nadopunu Bluetooth firmware-a

Pritisnite [FNC] tipku.



- Za upute o osvežavanju softvera, posjetite naše web stranice.

<http://www.kenwood.com/bt/information/>

Bluetooth postavke

Dodavanje naredbe glasovnog biranja

Dodavanje glasovne oznake stavkama u imeniku za glasovno biranje. Moguće je snimiti do 35 glasovnih oznaka.

1 Odaberite uređivanje imena iz imenika

Odaberite "BT" > "Voice Tag" > "PB Name Edit".

Za postupak odabira stavki u upravljanju funkcijom, pogledajte <Upravljanje funkcijama> (stranica 6).

2 Pokrenite uređivanje imena iz imenika

Pritisnite upravljačku tipku.

3 Tražite ime koje ćete snimiti

Odaberite ime koje ćete snimiti za broj 4 u odjeljku <Birane broja iz telefonskog imenika> (stranica 21).

Ako je glasovna oznaka za taj kontakt već snimljena, prije imena prikazat će se znak "***".

4 Odaberite način rada

Okrećite upravljačku tipku.

Zaslona	Postupak
"PB Name Regist"	Snimanje glasovne oznake.
"PB Name Check"*	Reproduciranje glasovne oznake.
"PB Name Delete"*	Brisanje glasovne oznake.
"Return"	Povrat na korak 2.

* Prikazuje se samo pri odabiru imena za koji je glasovna oznaka već snimljena.

Odaberite "PB Name Regist" (Snim.)

5 Snimite glasovnu oznaku (prvo)

Pritisnite upravljačku tipku.

Prikazuje se "Enter Voice 1".

Nakon kratkog zvučnog signala, za najviše 2 sekunde izgovorite glasovnu oznaku.

6 Potvrdite glasovnu oznaku (drugo)

Pritisnite upravljačku tipku.

Prikazuje se "Enter Voice 2".

Nakon kratkog zvučnog signala, za najviše 2 sekunde izgovorite istu glasovnu oznaku koju ste izgovorili u koraku 5.

Prikazuje se "Completed".

7 Završite snimanje

Pritisnite upravljačku tipku.

Povrat na korak 2. Uvijek možete snimiti drugu glasovnu oznaku.



• Ukoliko glas nije prepoznat, prikazuje se poruka. Ako pritisnete upravljačku tipku, možete ponovo pokušati glasovni unos. (stranica 52)

Odaberite "PB Name Check" (reprod.)

5 Pritisnite upravljačku tipku.

Reproducirajte snimljeni glas i vratite se na korak 2.

Odaberite "PB Name Delete" (brisanje)

5 Izbrišite glasovnu oznaku

Pritisnite upravljačku tipku.

6 Okrenite upravljačku tipku za odabir stavke

"YES", i zatim ju pritisnite.

Završite uređivanje imena iz imenika

Pritisnite [FNC] tipku.



• Tijekom prepoznavanja glasovne oznake, nema izlaza zvuka.

Postavke glasovne naredbe za kategoriju

Dodavanje glasovne oznake kategoriji (vrsti) telefonskih brojeva za glasovno pozivanje.

1 Odaberite uređivanje tipa telefonskog broja

Odaberite "BT" > "Voice Tag" > "PN Type Edit".

Za postupak odabira stavki u upravljanju funkcijom, pogledajte <Upravljanje funkcijama> (stranica 6).

2 Pokrenite uređivanje tipa telefonskog broja

Pritisnite upravljačku tipku.

3 Odaberite kategoriju (vrstu) koju želite podesiti

Okrećite upravljačku tipku i pritisnite sredinu kada se prikaže željeni naziv kategorije.

"General"/"Home"/"Office"/"Mobile"/"Other"

4 Odaberite način rada

Okrećite upravljačku tipku.

Zaslona	Postupak
"PN Type Regist"	Snimanje glasovne oznake.
"PN Type Check"*	Reproduciranje glasovne oznake.
"PN Type Delete"*	Brisanje glasovne oznake.
"Return"	Povrat na korak 2.

* Prikazuje se samo pri odabiru imena za koji je glasovna oznaka već snimljena.

5 Snimite kategoriju (vrstu) izvođenjem koraka 5 do 7 u <Dodavanje naredbe glasovnog biranja> (stranica 38).

6 Završite uređivanje tipa telefonskog broja

Pritisnite [FNC] tipku.



- Odredite glasovnu oznaku za svih 5 kategorija. Ako glasovna oznaka nije snimljena za sve kategorije, glasovnom naredbom nije moguće pozvati imenik.

SMS (usluga razmjene kratkih tekstualnih poruka)

SMS poruka pristigla na mobilni telefon prikazat će se na prijemniku.

Prikazat će se novopristigla poruka.



- Zbog opasnosti od prometnih nesreća, vozač ne smije čitati SMS poruke tijekom vožnje.

Nakon primitka nove poruke

Prikazuje se "SMS Received".

Poruka nestaje nakon uporabe bilo koje funkcije.

Prikaz SMS poruke

1 Odaberite korištenje SMS dolaznog pretinca

Odaberite "BT" > "SMS" > "SMS Inbox".

Za postupak odabira stavki u upravljanju funkcijom, pogledajte <Upravljanje funkcijama> (stranica 6).

2 Pokrenite korištenje SMS dolaznog pretinca

Pritisnite upravljačku tipku.

Pojavljuje se popis poruka.

3 Odaberite poruku

Okrećite upravljačku tipku.

Svakim pritiskom upravljačke tipke prema lijevo ili desno, prikaz se mijenja između telefonskog broja ili imena i datuma primitka poruke.

4 Prikaz teksta

Pritisnite upravljačku tipku.

Okretanje upravljačke tipke pomiče tekst poruke. Ponovno pritiskanje upravljačke tipke vraća prikaz popisa poruka.

5 Izadite iz SMS dolaznog pretinca

Pritisnite [FNC] tipku.



- Na početku popisa prikazuje se neotvorena poruka. Druge poruke prikazuju se redoslijedom kojim su primljene.
- SMS poruke koje stignu dok mobilni telefon nije spojen Bluetooth vezom nije moguće prikazati. Preuzmite SMS poruku.
- Tijekom preuzimanja SMS-a nije moguć prikaz kratke tekstualne poruke.

Preuzimanje SMS-a

Preuzimanje kratke tekstualne poruke (SMS) pristigle na mobilni telefon kako bi se mogla pročitati na ovom uređaju.

1 Odaberite preuzimanje SMS-a

Odaberite "BT" > "SMS" > "SMS Download".

Za postupak odabira stavki u upravljanju funkcijom, pogledajte <Upravljanje funkcijama> (stranica 6).

2 Pokrenite preuzimanje SMS-a

Pritisnite upravljačku tipku.

Pojavljuje se popis poruka.

3 Započnite učitavanje

Pritisnite upravljačku tipku.

Prikazuje se "SMS Downloading".

Kada se preuzimanje dovrši, prikazuje se "Completed".

4 Završite preuzimanje SMS-a

Pritisnite [FNC] tipku.



- Mobilni telefon mora imati mogućnost prijenosa SMS poruka Bluetooth-om. Možda će biti potrebno podešavanje postavki na mobilnom telefonu. Ako mobilni telefon ne podržava SMS funkciju, tijekom upravljanja funkcijom neće se prikazati stavka preuzimanja SMS-a.
- Nakon preuzimanja SMS poruka s mobilnog telefona, otvorit će se poruke koje nisu otvorene na mobilnom telefonu.
- Moguće je preuzeti do 75 pročitanih i nepročitanih kratkih poruka.

Osnovne funkcije daljinskog upravljača

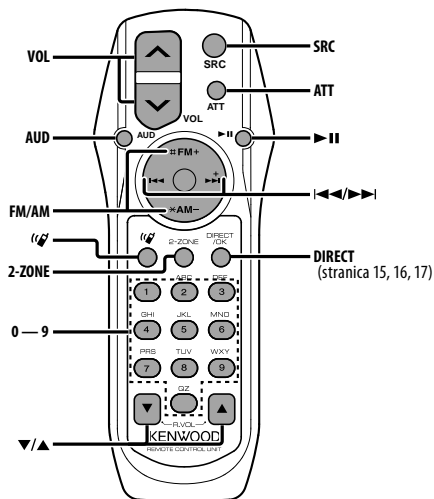

Izvor u tuneru

Odabir frekvencijskog područja **[FM]/[AM]**

Odabir postaje **[◀◀]/[▶▶]**

Odabir pohranjenih postaja **[1] — [6]**

Za CD/USB izvor

Odabir glazbe **[◀◀]/[▶▶]**

Odabir diska/mape **[FM]/[AM]**

Stanka/izvođenje **[▶II]**

Opće upravljanje

Podešavanje glasnoće **[VOL]**

Odabir izvora **[SRC]**

Smanjivanje glasnoće **[ATT]**

Kada se tipka ponovo pritisne, glasnoća se vraća na prethodnu razinu.

U upravljanju zvukom

Odabir stavke zvuka **[AUD]**

Podešavanje stavke zvuka **[VOL]**



- Pogledajte <Upravljanje zvukom> (stranica 27) za metode uporabe, primjerice postupke upravljanja zvukom i ostale.

Upravljanje dualnim područjem

Uključivanje i isključivanje sustava dvije zone **[2-ZONE]**

Podešavanje glasnoće stražnjeg kanala **[▲]/[▼]**

Hands-free upravljanje telefonom

Upućivanje poziva

Pokrenite odabir načina biranja [(**☎**)]

Odaberite način biranja [▶**II**]

Unos broja za biranje

Način rada	Postupak
Unos znamenke.	[0] — [9] tipke
Unos "+".	[▶▶] tipka
Unos "#".	[FM] tipka
Unos "*".	[AM] tipka
Brisanje unesenog telefonskog broja.	[◀◀] tipka

Pokrenite poziv [DIRECT]

Prijem poziva

Odgovor na poziv [(**☎**)]

Odaberite između privatnog načina razgovaranja ili hands-free načina [▶**II**]

Poziv na čekanju

Odgovor na drugi dolazni poziv dok je trenutni poziv na čekanju [(**☎**)]

Odgovor na dolazni poziv nakon dovršetka trenutnog poziva[SRC]

Nastavak trenutnog poziva [1]

Tijekom poziva

Prekid poziva [SRC]

Podešavanje glasnoće glasa [VOL]

Postavljanje i zamjena baterije

Koristite dvije baterije "AA"/"R6".

Pritisnite poklopac i povucite ga da biste ga izvadili kao što je prikazano.

Umetnite baterije u kućište s ispravno okrenutim + i - polovima, prema slici.

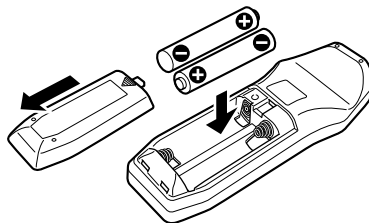

⚠ PAŽNJA

- Nemojte ostavljati bateriju blizu plamena ili na izravnom sunčevom svjetlu. Može doći do požara, eksplozije ili pregrijavanja.
- Ne stavljajte daljinski upravljač na vruće površine poput upravljačke ploče vozila.

Dodatak

O audio datotekama

- **Audio datoteke koje se mogu reproducirati**
AAC-LC (.m4a), MP3 (.mp3), WMA (.wma)
- **Vrste podržanih diskovnih medija**
CD-R/RW/ROM
- **Formati podržanih datoteka na diskovima**
ISO 9660 Level 1/2, Joliet, Romeo, Dugi naziv datoteke.
- **Prihvaćeni USB uređaji**
Klasa masivne USB memorije
- **Podržani sustavi datoteka USB uređaja**
FAT16, FAT32

Iako su audio datoteke sukladne gore navedenim standardima, reprodukcija može biti onemogućena ovisno o tipu ili stanju medija odnosno uređaja.

- **Redoslijed reproduciranja audio datoteka**

U primjeru dolje prikazanog stabla mapa/datoteka, datoteke se izvode redom od ① do ⑩.

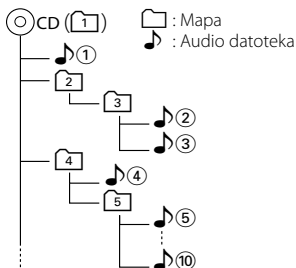

Mrežni priručnik o audio datotekama stavljen je na web-stranicu, www.kenwood.com/audiofile/. U tom mrežnom priručniku dani su detaljni podaci i napomene koje ne pišu u ovom priručniku. Obavezno također pomno pročitatite taj mrežni priručnik.



- U ovom priručniku, izraz "USB uređaj" koristi se za privremene 'flash' memorije i digitalne audio čitače koji imaju USB priključke.

iPod/iPhone modeli koji se mogu spojiti na ovaj uređaj

Made for

- iPod nano (1st generation) • iPod nano (2nd generation)
- iPod nano (3rd generation) • iPod nano (4th generation)
- iPod with video • iPod classic
- iPod touch (1st generation) • iPod touch (2nd generation)

Works with

- iPhone
- iPhone 3G



iPhone
4GB 8GB 16GB



iPhone 3G
8GB 16GB

- Nabavite najnoviju inačicu softvera za iPod/iPhone.
- Riječ "iPod" koja se pojavljuje u ovom priručniku označava iPod ili iPhone koji je spojen putem iPod kabela za spajanje* (dodatna oprema).

* Nije podržan model KCA-iP500.

Posjetite web stranice u vezi iPod-a i iPod kabela za spajanje.

www.kenwood.com/ipod/kca_ip/



- Ako pokrenete reprodukciju nakon priključivanja iPod-a, prvo će se reproducirati skladba koja se izvodila na iPod-u.
U tom slučaju, prikazuje se poruka "RESUMING" bez prikaza imena mape, itd. Promjenom izbora stavke prikazat će se ispravan naslov itd.
- Rad s iPod-om nije moguć ako je na njemu prikazano "KENWOOD" ili "✓".

O USB uređaju

- Kad je na ovu jedinicu spojen USB uređaj, on se može puniti ako se ova jedinica napaja.
- USB uređaj postavite na mjesto gdje vas neće sprječavati u pravilnom i nesmetanom upravljanju vašim vozilom.
- Nije moguće spojiti USB uređaj preko USB sabirnice i višestrukog čitača kartica.
- Načinite sigurnosnu kopiju audio datoteka koje koristite na ovom uređaju. Datoteke se mogu izbrisati ovisno o uvjetima rada USB uređaja. Ne pokrivamo nikakve gubitke zbog šteta nastalih zbog brisanja pohranjenih podataka.
- S ovim uređajem nije isporučen USB uređaj. Potrebno je nabaviti USB uređaj dostupan u prodaji.
- Kod spajanja USB uređaja, preporučujemo da se koristi CA-U1EX (opcija).
Nije moguće jamčiti dobru reprodukciju ukoliko koristite kabel koji nije USB kompatibilan. Priključivanje kabela duljeg od 5 m može uzrokovati neispravnu reprodukciju.

Za uporabu KCA-BT200 (dodatno)

U vezi uporabe pogledajte Model-B-2 u Priručniku za uporabu za KCA-BT200, i tablicu dolje.

Oznake korištene u Priručniku za uporabu KCA-BT200	Postupak
tipka	Upravljačka tipka
Pritisnite tipku [AUTO]/[T1].	Pritisnite upravljačku tipku na najmanje 1 sekundu.

Za uporabu KCA-BT100 (dodatno)

Sljedeći načini upravljanja funkcijama za ovaj uređaj se mogu razlikovati od Priručnika za uporabu; zato, pogledajte sljedeću dopunu u uputama.

<Biranje broja pomoću funkcije brzog biranja 'Quick Dialing'>

1. Pritisnite upravljačku tipku. Odaberite prikaz koji nije "INITIAL".
2. Pritisnite tipku [**Q**].
3. Odaberite broj koji želite pozvati okretanjem upravljačke tipke.
4. Pritisnite upravljačku tipku.

<Upisivanje na popis prethodno spremljenih brojeva>

1. Postupak je jednak. Pogledajte priručnik s uputama za KCA-BT100.
2. Pritisnite tipku [**Q**].
3. Odaberite broj koji želite memorirati okretanjem upravljačke tipke.
4. Upravljačku tipku držite pritisnutom najmanje 1 sekundu.

<Brisanje upisanog mobitela>

Pogledajte <Brisanje registriranog Bluetooth uređaja> u ovom priručniku za uporabu.

<Sustav izbornika>

Opis načina uporabe izbornika pronaći ćete u <Upravljanje funkcijama> u ovom priručniku s uputama.

O zaslonu

Stanje mobitela se prikazuje u prikazu stanja ovog uređaja.

Nadalje, neki zaslone razlikuju se od opisa KCA-BT100 priručnika za uporabu.

Prikazi KCA-BT100 priručnika za uporabu	Stvarni prikaz na ovom uređaju
"DISCONNECT"	"HF Disconnect"
"CONNECT"	"HF Connect"
"PHN-DEL"	"Device Delete"
"P-STATUS"	"Phone Status"

O mobilnom telefonu

Ovaj uređaj odgovara sljedećim Bluetooth karakteristikama:

Inačica	Bluetooth Standard Ver. 1.2
Profil	HFP (Hands-free profil) OPP (profil obveznog proslijeđivanja objekta) PBAP (profil pristupa telefonskom imeniku) SYNC (profil sinkronizacije)

Popis kompatibilnih mobilnih telefona naći ćete na sljedećoj URL adresi:

<http://www.kenwood.com/bt/information/>



- Uređaji koji podržavaju Bluetooth funkciju imaju uvjerenje o usklađenosti s Bluetooth standardom prema postupcima koje je propisao Bluetooth SIG. Postoji mogućnost da ti uređaji neće moći komunicirati s vašim mobilnim telefonom ovisno o vrsti mobilnog telefona.
- HFP je profil koji se koristi za upućivanje hands-free poziva slobodnih ruku.
- OPP je profil koji se koristi za prijenos podataka poput telefonskog imenika između uređaja.

O Bluetooth audio čitaču

Ovaj uređaj odgovara sljedećim Bluetooth karakteristikama:

Inačica	Bluetooth Standard Ver. 1.2
Profil	A2DP (Advanced Audio Distribution Profile) AVRCP (Audio/Video Remote Control Profile)



- A2DP je profil namijenjen prijenosu glazbe iz audio čitača.
- AVRCP je profil namijenjen upravljanju reprodukcijom i biranju glazbe na audio čitaču.

O aplikaciji KENWOOD "Music Editor" za PC

- "Music Editor" je snimljen na CD-ROM isporučen uz ovaj uređaj.
- Pogledajte priručnik za uporabu na instalacijskom CD-ROM-u i odlomak za pomoć u aplikaciji "Music Editor" za upute o rukovanju aplikacijom "Music Editor".
- Ovaj uređaj može reproducirati s USB uređaja uređenog pomoću aplikacije "Music Editor".
- Informacije o novim inačicama aplikacije "Music Editor" se nalaze na stranicama www.kenwood.com/cs/ce/.

Dodatak

Rječnik izbornika

• **AF (Alternative Frequency)- alternativna frekvencija**

Kod slabog prijema, uređaj automatski prelazi na drugu frekvenciju s boljim prijemom na kojoj se emitira isti program na istoj RDS mreži.

• **AMP**

Odabir "OFF" (isključeno) isključuje ugrađeno pojačalo. Isključivanje ugrađenog pojačala poboljšava kvalitetu zvuka iz predizlaza.

• **Auto Answer (Podešavanje vremenskog razdoblja za automatski odgovor)**

Funkcija omogućuje automatski odgovor (javljanje) na poziv nakon definiranog vremena za automatski odgovor.

"OFF": Nema automatskog odgovora na poziv.

"0": Trenutačni automatski odgovor na telefonski poziv.

"1s" – "99s": Automatski odgovor na telefonski poziv nakon isteka 1 – 99 sekundi.



- Ukoliko je na mobilnom telefonu postavljeno kraće vrijeme potrebno za automatski odgovor nego na uređaju, koristit će se ono postavljeno na uređaju.
- Ova funkcija ne djeluje za poziv na čekanju.

• **Call Beep (Postavka kratkog zvučnog signala kao obavijesti o dolaznom pozivu)**

Prilikom dolaska poziva moguće je postaviti obavijest kratkim zvučnim signalom.

"ON": Čuje se kratki zvučni signal.

"OFF": Nema kratkog zvučnog signala.

• **CD Read**

Podešava metodu čitanja CD-a.

Ukoliko nije moguće izvoditi CD posebnog formata, postavite ovu funkciju na "2" kako biste forsirali izvođenje. Važno je da neke glazbene CD-e nije moguće izvoditi čak i kad je stavka postavljena na "2". Nadalje, audio datoteke nije moguće izvoditi kad je postavljeno na "2". Uobičajeno je ovu postavku držati na "1".

- 1 : Prilikom izvođenja CD-a automatski razlikuje disk s audio datotekom i glazbeni CD.
- 2 : Forsira izvođenje kao glazbeni CD.

• **Display**

Ukoliko nema aktivnosti upravljanja uređajem tijekom najmanje 5 sekunda kad je odabran "OFF" (isključeno), zaslon će se isključiti. Tijekom podešavanja, zaslon se neće isključiti čak i ako prođe 5 sekundi.

• **DISP DIM (Prigušivanje osvjetljenja zaslona)**

Smanjuje jačinu osvjetljenja zaslona.

AUTO: Prigušuje osvjetljenje u skladu s položajem prekidača za svjetla u vozilu.

MNAL1: Stalno prigušuje osvjetljenje

MNAL2: Prigušuje osvjetljenje tamnije od MNA1.

OFF: Ne prigušuje osvjetljenje

• **DISP N/P**

Biranje pozitivnog ili negativnog načina prikaza. Osim toga, možete ga podesiti suprotno od svjetla u kabini.

POS11 : Prikazuje svijetli tekst.

POS12 : Kada je rasvjeta u kabini isključena, tekst svijetli; Kada je rasvjeta u kabini uključena, tekst ne svijetli;

NEGA1 : Prikazuje tamni tekst.

NEGA2 : Kada je rasvjeta u kabini isključena, tekst ne svijetli; Kada je rasvjeta u kabini uključena, tekst svijetli;

• **DTA (digitalno poravnanje vremena)**

Fino ugađanje vremena odgode izlaza zvuka iz zvučnika navedenog u <Odabir odjeljka za putnike> (stranica 28) kako bi imali još bolju okolinu zvuka u vašem vozilu.

Postavke vremena odgode automatski se određuju i kompenziraju određivanjem udaljenosti svakog zvučnika od središnjeg dijela unutrašnjosti vozila.

- 1 Podesite prednje i stražnje položaje i visinu referentne točke na položaj ušiju osoba koje sjede na prednjem sjedalu i podesite desne i lijeve položaje na središnji dio unutrašnjosti vozila.
- 2 Izmjerite udaljenosti o referentne točke do zvučnika.
- 3 Izračunajte razliku udaljenosti prema najdaljem zvučniku.

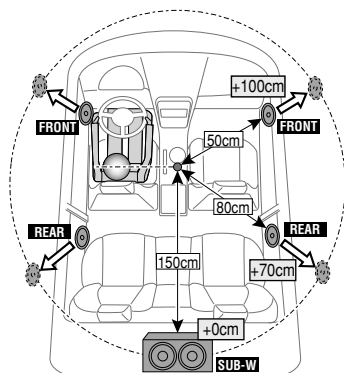

- **BT DVC Status (Prikaz stanja Bluetooth uređaja)**
Moguće je prikazati stanje veze, jačine signala i razini baterije.

: Razina baterije mobilnog telefona.
Puna Gotovo prazna

: Jačina signala mobilnog telefona.
Maksimum Minimum



- Ukoliko nije moguće dobiti informacije s mobilnih telefona, ikone se neće prikazati.
- Budući da se broj koraka na upravljačkom uređaju razlikuje od onih na mobilnom telefonu, stanja koja se prikazuju na upravljačkom uređaju mogu se razlikovati od onih prikazanih na mobilnom telefonu.
- **HIGHWAY-SOUND**
Povećava glasnoću najtiših zvukova koji se gube zbog buke na cesti radi bolje čujnosti. Osim toga, pojačava duboke tonove koji se gube zbog buke na cesti radi dinamičnijih dubokih tonova.
- **Illumi DIM (Prigušivač osvjjetljenja tipki)**
Smanjuje jačinu osvjjetljenja tipki.
AUTO: Prigušuje osvjjetljenje u skladu s položajem prekidača za svjetla u vozilu.
MNAL1: Stalno prigušuje osvjjetljenje
MNAL2: Prigušuje osvjjetljenje tamnije od MNA1.
OFF: Ne prigušuje osvjjetljenje
- **News (vijesti s postavkom isteka vremena)**
Automatski prima vijesti kad one započnu. Postavlja vrijeme tijekom kojega će biti onemogućeni prekidi nakon početka drugih vijesti.
Promjena iz "NEWS 00M" u "NEWS 90M" uključuje ovu funkciju.
Ako vijesti započnu kad je ova funkcija uključena, na zaslonu se prikazuje obavijest "TRAFFIC" i slijedi prijem vijesti. Ako je postavljeno "20M", prijem drugih vijesti neće započeti tijekom sljedećih 20 minuta.
Glasnoća vijesti je iste razine kako je postavljena tijekom informacija o stanju u prometu.
- **Mic Gain**
Podešava osjetljivost ugrađenog mikrofona za telefonski poziv. Podesite glas pozivača. Podešavanje prema "+" pojačava glasnoću glasa.
- **NR Level**
Smanjuje buku iz okoline bez mijenjanja glasnoće ugrađenog mikrofona. Podesite glas pozivača ako nije jasan. Podešavanje prema "+" pojačava prigušivanje buke.

- **Power OFF (Vrijeme do automatskog isključivanja uređaja)**

Podešava mjerac vremena koji automatski isključuje uređaj kada se stanje pripravnosti nastavi. Uporaba ove postavke šteti akumulator vozila.

-- -- : Funkcija vremenskog isključivanja uređaja je isključena.

20min: Isključuje uređaj nakon 20 minuta mirovanja. (Tvornička postavka)

40min: Isključuje uređaj nakon 40 minuta mirovanja.

60min: Isključuje uređaj nakon 60 minuta mirovanja.

- **Russian (podešavanje za ruski jezik)**

Kad je postavljeno na ON (uključeno), na ruskom se jeziku prikazuje sljedeći niz znakova:

Naziv mape/ naziv datoteke/ naslov melodije/ ime izvođača/ naziv albuma/ KCA-BT200/BT100 (dodatni pribor)

- **Seek Mode (odabir načina ugađanja)**

Odabire način ugađanja radija.

Način traženja postaja	Zaslon	Postupak
Automatsko traženje	"Auto1"	Automatsko traženje postaja.
Traženje prethodno podešenih postaja	"Auto2"	Traženje postaja prethodno spremljenih u memoriju.
Ručno	"Manual"	Uobičajeno ručno traženje postaja.

- **SP Select (Postavke zvučnika za glas)**

Moguće je odrediti zvučnike za glas.

"FRONT": Glas se čuje s prednjih lijevih i prednjih desnih zvučnika.

"F-R": Glas se čuje s prednjeg desnog zvučnika.

"F-L": Glas se čuje s prednjeg lijevog zvučnika.



- Odaberite zvučnik koji je dalje od mikrofona kako bi spriječili pojavu mikrofonije ili jekje.

- **SRC Select**

Podešavanje načina biranja izvora.

1 : Pokazuje ikone izvora za Vaš odabir.

2 : Omogućuje biranje izvora jedan za drugim.

- **Supreme+ (Supreme Plus)**

Tehnologija za ekstrapoliranje i nadomjestak raspona visokih frekvencija koji je odrezan pri kodiranju, putem vlastitog algoritma.

Duboki tonovi i vokali koji su odrezani kodiranjem se nadomještaju radi reprodukcije zvuka prirodne kvalitete.

Nadomještanje je optimizirano formatima sažimanja (AAC, MP3 ili WMA) i izvodi se u skladu sa brzinama.

Učinak je zanemariv s glazbom koja je kodirana na visokim brzinama, varijabilnim brzinama ili ima vrlo malo visokih frekvencijskih raspona.

Duboki tonovi i vokali na glazbenim CD-ima i iPodu se također nadomještaju.

Dodatak

- **SWPRE (prebacivanje predizlaza)**

Mijenja predizlaz između stražnjeg izlaza ("REAR") i subwoofer-a ("SUB-W").

- **Zone2 (dvostruka zona)**

Podesite odredište (prednji zvučnik "Front" ili stražnji zvučnik "Rear") podizvora (AUX IN) kada je uključena funkcija dvostruke zone.

Označavanje proizvoda koji koriste laser (osim za neka područja)

**CLASS 1
LASER PRODUCT**

Naljepnica je učvršćena na kućište/kutiju i navodi da uređaj koristi laserske zrake koje su klasificirane kao Klasa 1. To znači da uređaj koristi laserske zrake koje su slabije. Ne postoji opasnost od zračenja izvan uređaja.

- The "AAC" logo is trademark of Dolby Laboratories.
- The Bluetooth word mark and logos are owned by the Bluetooth SIG, Inc. and any use of such marks by Kenwood Corporation is under license. Other trademarks and trade names are those of their respective owners.
- iTunes is a trademark of Apple Inc.
- iPod is a trademark of Apple Inc., registered in the U.S. and other countries.
- iPhone is a trademark of Apple Inc.
- "Made for iPod" means that an electronic accessory has been designed to connect specifically to iPod and has been certified by the developer to meet Apple performance standards.
- "Works with iPhone" means that an electronic accessory has been designed to connect specifically to iPhone and has been certified by the developer to meet Apple performance standards.
- Apple is not responsible for the operation of this device or its compliance with safety and regulatory standards.

Pribor/Postupak ugradnje

Pribor

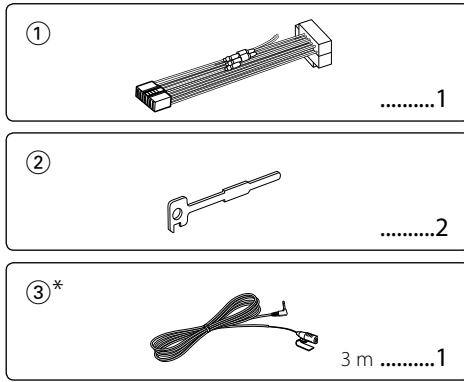

*Dodatna oprema za KDC-BT8044U/ KDC-BT8044UY

Postupak ugradnje

1. Kako biste spriječili kratke spojeve, uklonite ključ iz kontakta i odspojite ⊖ kraj akumulatora.
2. Ispravno spojite ulazne i izlazne priključke vodiča za svaku jedinicu.
3. Priključite kabel na ožičenje.
4. Uzmite B konektor s ožičenja i priključite ga na konektor zvučnika vašeg vozila.
5. Uzmite A konektor s ožičenja i priključite ga na konektor za vanjsko napajanje na vašem vozilu.
6. Priključite konektor ožičenja na uređaj.
7. Ugradite uređaj u vozilo.
8. Ponovno spojite ⊖ kraj akumulatora.
9. Pritisnite tipku za resetiranje.



- Za ugradnju i ožičenje ovog proizvoda potrebno je znanje i iskustvo. Za svaku sigurnost, ugradnju i ožičenje prepustite stručnjaku.
- Osigurajte uzemljenje uređaja na minus 12V DC napajanja.
- Ne instalirajte uređaj na mjestu izloženom izravnoj sunčevoj svjetlosti, pretjeranoj toplini ili vlazi. Izbjegavajte mjesta s mnogo prašine i ona na kojima postoji mogućnost polijevanja vodom.
- Tijekom ugradnje koristite samo vijke isporučene s uređajem. Nemojte koristiti vlastite vijke. Uporaba neodgovarajućih vijaka može oštetiti uređaj.
- Ako napajanje nije UKLJUČENO (prikazano je "Protect"), žica zvučnika može imati kratki spoj ili dodirnuti šasiju vozila, a funkcija zaštite može biti aktivirana. Stoga je potrebno provjeriti kabel zvučnika.

- Svaki kabel priključite tako da je priključak pravilno postavljen u odgovarajuće priključno mjesto.
- Ako kontakt u vozilu nema parkirni položaj (ACC), ili je kabel za paljenje spojen na izvor stalnog napona poput kabla akumulatora, napajanje neće biti povezano s paljenjem motora (tj. neće se uključivati i isključivati zajedno s paljenjem motora). Ako želite povezati napajanje uređaja s paljenjem motora, priključite kabel za paljenje motora na izvor napajanja koji se može uključiti i isključiti kontakt ključem.
- Ako utikač ne odgovara utičnici u vozilu, upotrijebite prilagodnik dostupan u prodaji.
- Izolirajte nepriključene kabele trakom za izolaciju ili sličnom. Kako bi spriječili pojavu kratkoga spoja, na skidajte zaštitu s krajeva nepriključenih kabela ili priključaka.
- Ako konzola ima poklopac, uređaj ugradite tako da prednja maska prilikom zatvaranja i otvaranja ne udara o poklopac.
- Ako osigurač pregori, najprije provjerite da se žice ne dodiruju i tako uzrokuju kratki spoj, zatim zamijenite stari osigurač novim iste nazivne vrijednosti.
- Priključite pravilno kabele zvučnika na odgovarajuće priključke. Ukoliko imate podijeljeni negativni ⊖ vod ili ste ih uzemlili na bilo koji metalni dio u vozilu, moguće je oštećenje ili neispravni rad uređaja.
- Nakon ugradnje uređaja, provjerite da li ispravno rade stop svjetla, pokazivači smjera, brisači i druga oprema na vozilu.
- Postavite uređaj tako da je kut postavljanja 30° ili manje.
- Ukoliko se u blizini Bluetooth antene nalaze metalni predmeti, kvaliteta prijema može biti smanjena.

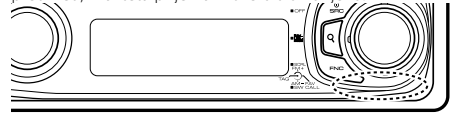

Bluetooth antena

O CD čitačima/izmjenjivačima CD-a koji se mogu priključiti na ovaj uređaj

Ako CD player/ izmjenjivač diskova ima prekidač "O-N", postavite ga na položaj "N".

Funkcije koje možete rabiti kao i informacije koje je moguće prikazivati razlikuju se ovisno o priključenom modelu.

Za dobar prijem

Kako bi se osigurao dobar prijem, pridržavajte se sljedećih pravila:

- Komunikaciju s mobilnim telefonom ostvarite na liniji vidljivosti i udaljenosti od najviše 10 m (30 ft). Raspon udaljenosti na kojoj je moguća komunikacija postaje i kraći ovisno o okolini. Raspon udaljenosti na kojoj je moguća komunikacija postaje kraći i ukoliko postoje prepreke između ovog uređaja i mobilnog telefona. Ne jamči se uvijek najveća udaljenost na kojoj je moguća komunikacija (10 m).
- Predajna postaja ili ručni primopredajnik u blizini uređaja mogu uzrokovati međudjelovanje zbog prejakog signala.

Ugradnja/uklanjanje uređaja

Upute o funkcijama priključaka

Brojevi nožica za ISO priključke	Boja kabela	Funkcije
Priključak za vanjsko napajanje		
A-4	Žuta	Akumulator
A-5	Plavo/bijela	Napajanje
A-6	Narančasto/žuta	Priгуšivanje osvjetljenja
A-7	Crvena	Paljenje (parkirni položaj - ACC)
A-8	Crna	Uzemljenje (spoj na masu)
Priključak zvučnika		
B-1	Ljubičasta	Zadnji desni (+)
B-2	Ljubičasto/crna	Zadnji desni (-)
B-3	Siva	Prednji desni (+)
B-4	Sivo/crna	Prednji desni (-)
B-5	Bijela	Prednji lijevi (+)
B-6	Bijelo/crna	Prednji lijevi (-)
B-7	Zelena	Zadnji lijevi (+)
B-8	Zeleno/crna	Zadnji lijevi (-)

▲ UPOZORENJE

Spajanje na ISO priključak

Raspored nožica za ISO priključke ovisi o vrsti vozila. Pravilno spajanje sprječava oštećenje uređaja.

Uobičajeno spajanje ožičenja opisano je u točki 1 u nastavku. Ako su nožice ISO priključka postavljene kako je opisano u 2, spajanje izvedite kako je prikazano.

Obavezno spojite kabele kao je prikazano točkom 2 pri ugradnji uređaja u **Volkswagen** vozila, itd.

1 (Uobičajene postavke) Nožica A-7 (crvena) ISO priključka vozila je povezana s paljenjem, a nožica A-4 (žuta) povezana je na stalno napajanje.

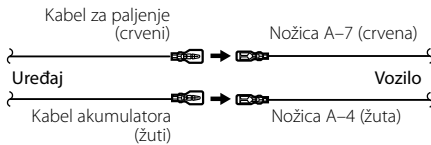

2 Nožica A-7 (crvena) ISO priključka vozila je spojena na stalno napajanje, a nožica A-4 (žuta) spojena je na paljenje.

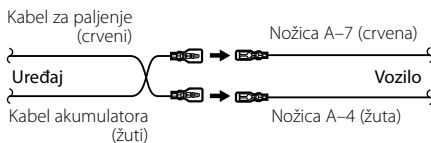

Ugradnja

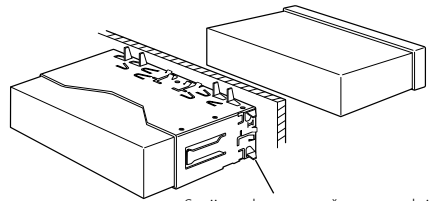

Savijte rubove nosača za ugradnju odvijačem ili sličnim alatom i pričvrstite ih.



- Uređaj mora biti čvrsto postavljen na mjesto ugradnje. Ako uređaj nije čvrsto ugrađen, moguća je loša reprodukcija zvuka (npr. preskakanje).

⚠ PAŽNJA

Uređaj ugradite na konzolu vašeg vozila.

Ne dirajte metalne dijelove ovoga uređaja tijekom i kratko vrijeme nakon uporabe uređaja. Metalni dijelovi poput kućišta i prijenosnika topline mogu biti vrući.

Ugradnja/uklanjanje uređaja

Skidanje okvira od tvrde gume

- 1 Stavite prihvatnice na alat za skidanje i skinite dvije brave na gornjoj strani. Podignite okvir i povucite ga prema naprijed, kako je prikazano slikom.

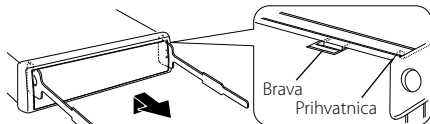

Pribor br. ②
Alat za skidanje

- 2 Kad je skinuta gornja strana, skinite i donje .



- Okvir se na isti način može skinuti s donje strane.

Uklanjanje uređaja

- 1 Pogledajte u <Skidanje okvira od tvrde gume> te uklonite okvir od tvrde gume.
- 2 Umetnite dva alata za skidanje duboko u utore za ugradnju sa svake strane uređaja, kako je prikazano slikom.
- 3 Gurnite prema dolje alat za skidanje dok ga pritišćete prema unutra, i zatim izvucite uređaj do pola.

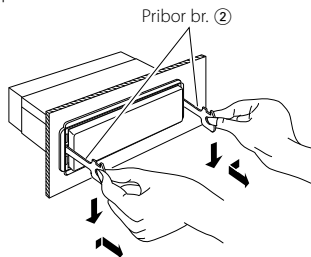

- Budite pažljivi kako se ne bi ozlijedili prihvatnicama na alatu za skidanje.
- 4 Rukama potpuno izvucite uređaj, pažljivo kako Vam ne bi ispao.

Dotatna oprema za KDC-BT8044U/ KDC-BT8044UY

Ugradnja jedinice mikrofona

- 1 Provjerite položaj za ugradnju mikrofona (pribor br. ③).
- 2 Uklonite ulje ili druge nečistoće s površine za ugradnju.
- 3 Ugradite mikrofona.
- 4 Provedite kabel mikrofona do hands-free kutije i na nekoliko mjesta ga učvrstite selotejpom ili slično.

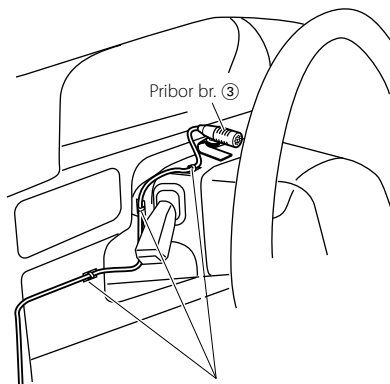

Učvrstite kabel komandom ljepljive vrpce.

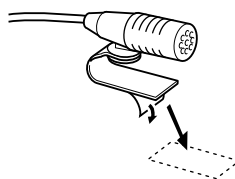

Odvojite papir s dvostrane ljepljive vrpce i zalijepite ju na gore prikazano mjesto.



Podesite smjer mikrofona prema vozaču.



- Postavite mikrofona što je moguće dalje od mobitela.

Kvarovi i moguća rješenja

Neke funkcije uređaja mogu biti isključene određenim podešavanjima uređaja.

- !** • **Ne može postaviti subwoofer.**
- **Nema izlaza iz niskotonskog zvučnika (subwoofer).**
- **Nije moguće podesiti niskotonski zvučnik u ručnim podešavanju položaja.**
 - ▶ <Subwoofer izlaz> u <Osnovni postupci> (stranica 4) nije postavljen na On (uključeno).
 - Uključena je funkcija dvostruke zone. ^{ES} <Audio postavke> (stranica 27)

- !** • **Nije moguće postaviti fazu niskotonskog zvučnika (subwoofera).**
 - ▶ Niskopropusni filtar je isključen (through). ^{ES} <Postavka skretnice> (stranica 29)

- !** • **Nije moguće odabrati izlazno odredište podizvora u dvostrukoj zoni.**
- **Nije moguće podesiti glasnoću stražnjih zvučnika.**
 - ▶ Isključena je funkcija dvostruke zone. ^{ES} <Audio postavke> (stranica 27)

- !** • **Ne može registrirati sigurnosni kod.**
- **Nije moguće podesiti zaslon.**
 - ▶ <Postavljanje demonstracije> (stranica 26) nije isključen.

Ono što se može činiti kvarom na Vašem uređaju, može biti samo rezultat lošeg rukovanja ili nepravilnog spajanja. Prije no što pozovete servis, moguće rješenje problema najprije potražite u tablici koja slijedi.

Općenito

- ?** **Ne oglašava se dodirni senzor.**
 - ✓ Koristite priključak predizlaza.
 - ^{ES} Dodirni senzor ne može se oglasiti na predizlaznom priključku.
- ?** **Osvjetljenje trepće kada pritisnete ili okrećete tipku.**
 - ✓ Ovo je efekt osvjetljenja tipki.
 - ^{ES} Ovaj efekt je podešen u "MENU" > "ILM Effect" u odjeljku <Upravljanje funkcijama> (stranica 6).
- ?** **Efekt osvjetljenja tipki povezan s glasnoćom zvuka je premali.**
 - ✓ Efekt osvjetljenja tipki može biti nedovoljan ovisno o glasnoći i kvaliteti zvuka.

Prijemnik kao izvor zvuka

- ?** **Radio prijem je loš.**
 - ✓ Antena na vozilu nije izvučena.
 - ^{ES} Povucite antenu do kraja.

Disk kao izvor zvuka

- ?** **Jedan disk ne radi, dok drugi rade.**
 - ✓ CD je jako prljav.
 - ^{ES} Očistite CD disk, prema uputama za čišćenje CD-a u odlomku <Rukovanje CD-ima> (stranica 3).
 - ✓ Disk je umetnut u krivi utor.
 - ^{ES} Otvorite spremnik diskova i provjerite broj određenog diska.
 - ✓ Disk je jako izgreden.
 - ^{ES} Ubacite drugi disk.

Audio datoteka kao izvor zvuka

- ?** **Zvuk preskače kad se reproducira audio datoteka.**
 - ✓ Medij je izgreden ili prljav.
 - ^{ES} Očistite medij, prema uputama za čišćenje CD-a u odlomku <Rukovanje CD-ima> (stranica 3).
 - ✓ Snimka je u lošem stanju.
 - ^{ES} Presnimite medij ili upotrijebite novi medij.

Kvarovi i moguća rješenja

Hands-free

? Vrlo tihi hands-free razgovora.

- ✓ Glasnoća hands-free razgovora postavljena je na vrlo nisku razinu.
- ☞ Glasnoća hands-free razgovora može se neovisno ugoditi. Ugodite je tijekom hands-free razgovora. "MENU" > "Mic Gain" i "NR Level" <Upravljanje funkcijama> (stranica 6).

? Nema izlaza zvuka na stražnjim zvučnicima.

- ✓ Razgovarate koristeći hand-free način korištenja.
- ☞ Nema izlaza zvuka na stražnjim zvučnicima tijekom hands-free razgovora.

? Nema kratkog zvučnog signala kao obavijesti o dolaznom pozivu.

- ✓ Kratki zvučni signal ne čuje se ovisno o vrsti vašeg mobilnog telefona.
- ☞ Opcija "MENU" > "Call Beep" u odjeljku <Upravljanje funkcijama> (stranica 6) je podešena na ON.

? Glas nije prepoznat.

- ✓ Prozor u vozilu je otvoren.
- ☞ Ukoliko su okolni šumovi jaki, nije moguće ispravno prepoznavanje glasa. Zatvorite prozore u vozilu kako bi smanjili šumove.
- ✓ Pretih glas.
- ☞ Ako je izgovoren glas pretih, nije ga moguće ispravno prepoznati. Izgovorite ponovno u mikrofona malo glasnijim i prirodnijim glasom.
- ✓ Osoba koja izgovara glasovnu oznaku nije ista kao osoba koja ju je snimila.
- ☞ Moguće je prepoznavanje glasa samo u isključivo osobe koja je i snimila glasovnu oznaku.

Bluetooth audio izvor

? Bluetooth audio čitač se ne može registrirati (sparivanje).

- ✓ PIN kod je zadan.
- ☞ Kada je za Bluetooth audio izvor zadan PIN kod u Priručniku za korisnike, registrirajte ga prema uputama <PIN kod za registraciju> (stranica 36) za registraciju Bluetooth audio čitača. Ako u Priručniku za uporabu nije naveden PIN kod, pokušajte "0000".

? Zvuk iz Bluetooth audio izvora je isprekidan.

- ✓ Razmak između ovog uređaja i audio izvora je prevelika.
- ☞ Pomaknite audio čitač bliže uređaju.
- ✓ Drugi Bluetooth uređaj ometa Bluetooth komunikaciju.
- ☞ Isključite drugi Bluetooth uređaj.
- ☞ Pomaknite drugi Bluetooth uređaj dalje od ovog uređaja.
- ✓ Drugi Bluetooth uređaj ili profil se koristi za komunikaciju.
- ☞ Preuzimanje telefonskog imenika ili SMS-a prekida zvuk.

Dolje navedene poruke prikazuju stanje sustava.

- TOC Error: • U spremnik diskova nije umetnut disk.
• CD je jako prljav. CD je okrenut naopako. CD je jako ogreben.
- ERROR 05: Disk je nečitljiv.
- ERROR 77: Uređaj zbog nekog razloga ne radi dobro.
☞ Pritisnite tipku za resetiranje na uređaju. Ako poruka "ERROR 77" ostane prikazana, obratite se najbližem servisnom centru.
- ERROR 99: Nešto nije u redu sa spremnikom diskova. Ili uređaj zbog nekog razloga ne radi dobro.
☞ Provjerite spremnik diskova. I zatim pritisnite tipku za resetiranje na uređaju. Ako poruka "ERROR 99" ostane prikazana, obratite se najbližem servisnom centru.
- CD-IN (trepće): CD player ne radi pravilno.
☞ Ponovo umetnite CD. Ako CD nije moguće izbaciti ili ako zaslon nastavi treptati čak i kada je CD pravilno umetnut, isključite napajanje i obratite se najbližem servisu.
- Protect (trepće): Kabel zvučnika je u kratkom spoju ili dodiruje šasijsku vozila, a tada se aktivira funkcija zaštite.
☞ Pravilno spojite ili izolirajte kabel zvučnika i pritisnite tipku za ponovno pokretanje (reset). Ukoliko poruka "Protect" ne nestaje, obratite se najbližem servisnom centru.
- Unsupported File: Uređaj ne podržava taj format audio datoteke.
- Copy Protection: Reproducira se datoteka zaštićena od kopiranja.
- Read Error: Datotečni sustav priključenog USB uređaja je oštećen.
☞ Ponovno kopirajte datoteke i mape za USB uređaj. Ukoliko je poruka o grešci i dalje prisutna, treba inicijalizirati USB uređaj ili koristiti drugi USB uređaj.
- No Device: USB uređaj je odabran kao izvor iako nema spojenog USB uređaja.
☞ Zamijenite izvor bilo kojim drugim osim USB. Priključite USB uređaj i ponovno za izvor odaberite USB.
- N/A Device: • Spojen je USB uređaj koji nije podržan.
• Nije uspjelo spajanje na iPod.
☞ Provjerite da li je spojeni iPod podržani. Vidi <O audio datotekama> (stranica 42) za informacije o podržanim iPod-ima.

No Music Data/Error 15:	<ul style="list-style-type: none"> • Priključeni USB uređaj ne sadrži izvodiwe audio datoteke. • Umetnut je medij koji nema snimljene podatke koje uređaj može reproducirati. 	Too Loud:	Izgovor je preglasan i nije moguće prepoznavanje glasa.
USB ERROR:	<p>Moguć je neki problem s priključenim USB uređajem.</p> <ul style="list-style-type: none"> ➔ Uklonite USB uređaj, zatim postavite prekidač za napajanje na uključeno. Ako se prikaže isti zaslon, koristite drugi USB uređaj. 	Too Long:	Riječ ili izgovor je predug da bi bio prepoznat.
iPod Error:	<p>Nije uspjelo spajanje na iPod.</p> <ul style="list-style-type: none"> ➔ Uklonite USB uređaj i ponovo ga priključite. ➔ Provjerite je li softver za iPod njegova najnovija inačica. 	No Phonebook:	Nema podataka u telefonskom imeniku.
USB REMOVE (trepće):	<p>Za USB uređaj/iPod bio je izabran mod uklanjanja. Možete sigurno ukloniti USB uređaj/iPod.</p>	No Message:	U dolaznom pretincu nema kratkih tekstualnih poruka.
NO Number:	<ul style="list-style-type: none"> • Pozivatelj ne prepoznaje ID pozivatelja. • Nema podataka o telefonskom broju. 	No Record:	Glasovna oznaka nije snimljena u imenik.
No Data:	<ul style="list-style-type: none"> • Nema popisa odlaznih poziva. • Nema popisa dolaznih poziva. • Nema popisa propuštenih poziva. • Nema popisa telefonskog imenika. 	Memory Full:	Broj glasovnih oznaka dostigao je najveći mogući broj koji se može snimiti u imenik.
No Entry:	Mobilni telefon nije registriran (uparen).	Favorites: No Memory:	Postupak nije registriran u memoriji za omiljene stavke.
HF Disconnect:	Uređaj ne može komunicirati s mobilnim telefonom.	No Access:	Pohranjeni postupak za upravljanje omiljenim stavkama nije dostupan. Sadržaj pohranjene stavke nije dostupan ovisno o odabranom izvoru ili načinu rada.
HF Error 07:	<p>Nije moguć pristup memoriji.</p> <ul style="list-style-type: none"> ➔ Isključite i ponovo uključite uređaj. Ukoliko se poruka ponovno pojavi, pritisnite tipku za reset na upravljačkoj jedinici. 	No Voice:	Nema poziva.
HF Error 68:	<p>Uređaj ne može komunicirati s mobilnim telefonom.</p> <ul style="list-style-type: none"> ➔ Isključite i ponovo uključite uređaj. Ukoliko se poruka ponovno pojavi, pritisnite tipku za reset na upravljačkoj jedinici. 		
Un Known:	Nije moguće otkriti Bluetooth uređaj.		
Device Full:	Već je registrirano 5 Bluetooth uređaja. Nije moguće registrirati više niti jedan Bluetooth uređaj.		
PIN Code NG:	Pogrešan PIN kod.		
Connect NG:	Jedinicu nije moguće spojiti na uređaj.		
Pairing Failed:	Greška uparivanja.		
Err No Matching:	Glasovna oznaka je neispravna. Nije moguće prepoznavanje glasa zbog toga jer glasovna oznaka nije snimljena i sl.		
Too Soft:	Izgovor je pretih i nije moguće prepoznavanje glasa.		

Tehnički podaci

FM prijemnik

- Raspon frekvencija (50 kHz)
 - : 87,5 MHz – 108,0 MHz
- Korisna osjetljivost (S/N = 26dB)
 - : 0,7 μ V/75 Ω
- Osjetljivost na stišavanje (S/N = 46dB)
 - : 1,6 μ V/75 Ω
- Odziv frekvencija (\pm 3,0 dB)
 - : 30 Hz – 15 kHz
- Omjer signala i buke (MONO)
 - : 65 dB
- Osjetljivost (DIN) (\pm 400 kHz)
 - : \geq 80 dB
- Stereo odvajanje (1 kHz)
 - : 35 dB

MW prijemnik

- Raspon frekvencija (9 kHz)
 - : 531 kHz – 1611 kHz
- Korisna osjetljivost (S/N = 20dB)
 - : 25 μ V

LW prijemnik

- Raspon frekvencija
 - : 153 kHz – 281 kHz
- Korisna osjetljivost (S/N = 20dB)
 - : 45 μ V

Bluetooth odjeljak (KDC-BT8044U/ KDC-BT8044UY)

- Inačica
 - : Bluetooth Ver. 1.2 Certified
- Raspon frekvencija
 - : 2,402 – 2,480 GHz
- Izlazna snaga
 - : +4dBm (MAX), 0dBm (AVE) Klasa napajanja 2
- Najveći raspon komunikacije
 - : Linija vidljivosti oko 10m (32,8 ft)
- Profil
 - : HFP (Hands-free profil)
 - : HSP (profil slušalica)
 - : SPP (profil serijskog ulaza)
 - : PBAP (profil pristupa telefonskom imeniku)
 - : OPP (profil obveznog prosljeđivanja objekta)
 - : SYNC (profil sinkronizacije)
 - : A2DP (napredni profil za distribuciju zvuka)
 - : AVRCP (profil daljinskog upravljanja audiom i videom)

Odjeljak CD čitača

- Laserska dioda
 - : GaAlAs
- Digitalni filtar (D/A)
 - : 8 puta presampliciran
- D/A pretvarač
 - : 24 Bit
- Brzina vretena
 - : 500 – 200 okr/min (CLV)
- Kolebanje tona (Wow & Flutter)
 - : Ispod mjerljivih granica
- Odziv frekvencija (\pm 1 dB)
 - : 10Hz – 20 kHz
- Ukupno harmoničko izobličenje (1 kHz)
 - : 0,008 %
- Omjer signala i buke (1 kHz)
 - : 110 dB
- Dinamički raspon
 - : 93 dB
- MP3 dekodiranje
 - : Usklađeno s MPEG-1/2 Audio Layer-3
- WMA dekodiranje
 - : Usklađeno s Windows Media Audio
- AAC dekodiranje
 - : "m4a" datoteka u AAC-LC formatu.

USB međusklop

- USB standard
 - : USB1.1/ 2.0 (Full speed)
- Maksimalna struja napajanja
 - : 500 mA
- Sustav datoteka
 - : FAT16/ 32
- MP3 dekodiranje
 - : Usklađeno s MPEG-1/2 Audio Layer-3
- WMA dekodiranje
 - : Usklađeno s Windows Media Audio
- AAC dekodiranje
 - : "m4a" datoteka u AAC-LC formatu.

Audio

Maksimalna izlazna snaga
: 50 W x 4
Izlazna snaga (DIN 45324, +B=14.4V)
: 30 W x 4
Impedancija zvučnika
: 4 – 8 Ω
Rad tona
RASPON 1 (60 Hz): ±9 dB
RASPON 2 (250 Hz): ±9 dB
RASPON 3 (1 kHz): ±9 dB
RASPON 4 (4 kHz): ±9 dB
RASPON 5 (16 kHz): ±9 dB
Predizlazna razina/opterećenje (CD)
KDC-BT8044U/KDC-BT8044UY/KDC-W7544U/
KDC-W7644UY: 4000 mV/10 kΩ
KDC-W7044U/KDC-W7144UY: 2500 mV/10 kΩ
Predizlazna impedancija
: ≤ 600 Ω

Pomoćni ulaz

Odziv frekvencija (±1 dB)
: 20 Hz – 20 kHz
Maksimalni ulazni napon
: 1200 mV
Impedancija ulaza
: 10 kΩ

Općenito

Radni napon
KDC-BT8044U/KDC-BT8044UY/
(dozvoljeno 10,5 – 16V) : 14,4 V
KDC-W7544U/KDC-W7644UY/KDC-W7044U
KDC-W7144UY (dozvoljeno 11 – 16V) : 14,4 V
Najveća potrošnja struje
: 10 A
Mjere za ugradnju (š x v x d)
: 182 x 53 x 155 mm
Masa
: 1,4kg

Tehnički podaci podložni su promjenama i bez najave.



This symbol mark indicates that Kenwood manufactured this product so as to decrease harmful influence on the environment.

KENWOOD