

KENWOOD

KVT-526DVD

KVT-556DVD

МОНИТОР С DVD-РЕСИВЕРОМ

ИНСТРУКЦИЯ ПО УСТАНОВКЕ

МОНИТОР З DVD-ПРИЙМАЧЕМ

ІНСТРУКЦІЯ ЗІ ВСТАНОВЛЕННЯ

Kenwood Corporation

1. Во избежание короткого замыкания извлеките ключ из замка зажигания и отсоедините отрицательный вывод ⊖ батареи.
2. Подсоедините соответствующий входной и выходной провод к каждому устройству.
3. Соедините кабель со жгутом проводов.
4. Возьмите разъем В на жгуте проводов и присоедините его к разъёму акустической системы вашего автомобиля.
5. Возьмите разъем А на жгуте проводов и присоедините его к внешнему разъёму питания вашего автомобиля.
6. Присоедините разъем жгута проводов к устройству.
7. Установите устройство в вашем автомобиле.
8. Подсоедините отрицательный вывод ⊖ батареи.
9. Нажмите на кнопку сброса.

▲ ПРЕДУПРЕЖДЕНИЕ

- Не отключайте плавкие предохранители провода зажигания (красный) и провода батареи (желтый). Источник питания необходимо подключать к проводам через плавкий предохранитель.

▲ ОСТОРОЖНО

- Установите устройство в приборную панель своего автомобиля. Во время и вскоре после использования устройства не прикасайтесь к его металлическим частям. Металлические части, такие как плита охлаждения и кожух, сильно нагреваются.
- Установка и подключение данного изделия требует умений и опыта. Из соображений безопасности предоставьте осуществление установки и подключения профессионалам.
- Следует соединить заземление аппарата с отрицательным полюсом источника электропитания 12 В постоянного тока.
- Не устанавливайте устройство в местах, подвергающихся воздействию прямых солнечных лучей, и в местах с повышенной температурой или влажностью. Также избегайте сильно запыленных мест и мест, где на устройство могут попасть брызги воды.
- При установке не применяйте никаких винтов, кроме винтов, поставленных вместе с устройством. Применение других винтов может привести к повреждению устройства.
- Если питание не включается (на дисплее отображается "PROTECT"), возможно, произошло короткое замыкание провода АС, или же провод коснулся корпуса автомобиля, в результате чего сработала функция защиты. Поэтому проверьте провод акустической системы.
- Следите за тем, чтобы все соединения проводов были надёжно соединены, вставляя штекера в гнезда до полной фиксации.
- Если зажигание вашего автомобиля не имеет положения АСС, или если кабель зажигания присоединен к источнику питания с постоянным напряжением, как, например, батарейный кабель, питание не будет соединено с зажиганием (то есть не будет включаться и выключаться одновременно с зажиганием). Если Вы хотите соединить питание устройства с зажиганием, следует присоединить кабель зажигания к источнику питания, который можно включать и выключать с помощью ключа зажигания.
- Если имеющийся разъем не подходит к разъёму автомобиля, используйте один из переходников, имеющихся в продаже.
- Изолируйте неприсоединённые провода виниловой лентой или подобным материалом. Во избежание короткого замыкания не снимайте колпачки с неприсоединённых проводов или выводов.
- Если панель управления снабжена крышкой, устройство следует устанавливать таким образом, чтобы его передняя панель при открывании и закрывании не задевала крышку.
- Если перегорел предохранитель, сначала убедитесь в том, что провода не замыкаются накоротко, а затем замените перегоревший предохранитель новым предохранителем с такими же характеристиками.
- Правильно подключите провода акустической системы к соответствующим выводам. Устройство может выйти из строя или перестать работать, если Вы соедините отрицательные провода ⊖ и/или заземлите их на любую металлическую часть автомобиля.
- После установки устройства проверьте, правильно ли в автомобиле работают стоп-сигналы, индикаторы, стеклоочистители и т.д.
- Установите устройство таким образом, чтобы угол его наклона не превышал 30°.
- Это устройство оборудовано вентилятором (стр. 5) для снижения внутренней температуры. Не устанавливайте устройство в таком месте, где вентилятор будет заблокирован. Блокировка отверстий вентилятора помешает снижению внутренней температуры и приведет к неисправности.



Процесс установки/Подсоединение кабелей к гнездам для подключения

Принадлежности



Таблица функций разъёма

Номера штырьков разъемов ISO	Цвет кабеля	Функции
Разъем для внешнего источника питания		
A-4	Желтый	Аккумулятор
A-5	Синий/белый	Управление питанием
A-6	Оранжевый/белый	Регулятор освещенности
A-7	Красный	Зажигание (ACC)
A-8	Черный	Заземляющее соединение (земля)
Разъем для акустической системы		
B-1	Фиолетовый	Задний правый (+)
B-2	Фиолетовый/чёрный	Задний правый (-)
B-3	Серый	Передний правый (+)
B-4	Серый/чёрный	Передний правый (-)
B-5	Белый	Передний левый (+)
B-6	Белый/чёрный	Передний левый (-)
B-7	Зеленый	Задний левый (+)
B-8	Зелёный/чёрный	Задний левый (-)

▲ПРЕДУПРЕЖДЕНИЕ

Подключение разъёма ISO

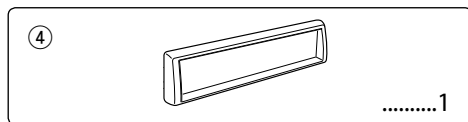
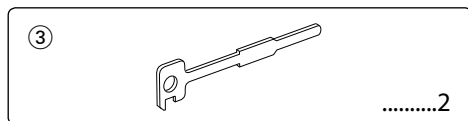
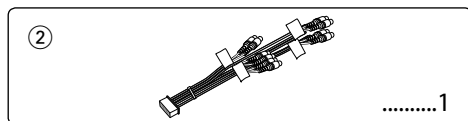
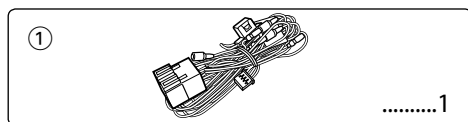
Расположение штырей у разъемов ISO зависит от типа автомобиля, который вы водите. Во избежание повреждения устройства следите за правильностью подключения.

Стандартное подключение жгута проводов описано ниже в пункте [1]. Если штыри разъёма ISO расположены так, как описано в пункте [2] или [3], подключение выполните в соответствии с рисунком.

При установке этого устройства в автомобилях фирмы **Volkswagen** и т.д. убедитесь в подключении кабеля, как показано ниже на рис. [2].

- [1] (Стандартная настройка) Штекер A-7 автомобильного разъёма ISO подключён к зажиганию, а штекер A-4 - к источнику постоянного тока.

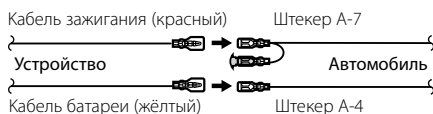

- [2] Штекер A-7 автомобильного разъёма ISO подключён к источнику постоянного тока, а штекер A-4 - к зажиганию.

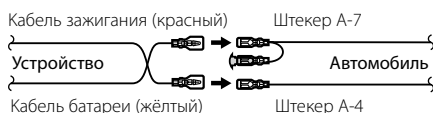

- [3] Штекер A-4 автомобильного разъёма ISO не подключён вообще, в то время как штекер A-7 подключён к источнику постоянного тока (или оба штекера A-7 и A-4 подключены к источнику постоянного тока).

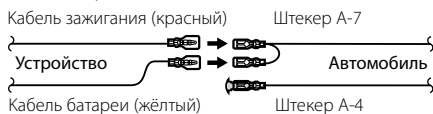

- Если подключение выполняется по описанному выше варианту [3], питание устройства не связано с ключом зажигания. Поэтому не забывайте каждый раз при выключении зажигания выключать питание устройства. Для подключения питания устройства к зажиганию присоедините провод зажигания (ACC... красный) к источнику питания, который может включаться и выключаться от ключа зажигания.

Подсоединение кабелей к гнездам для подключения

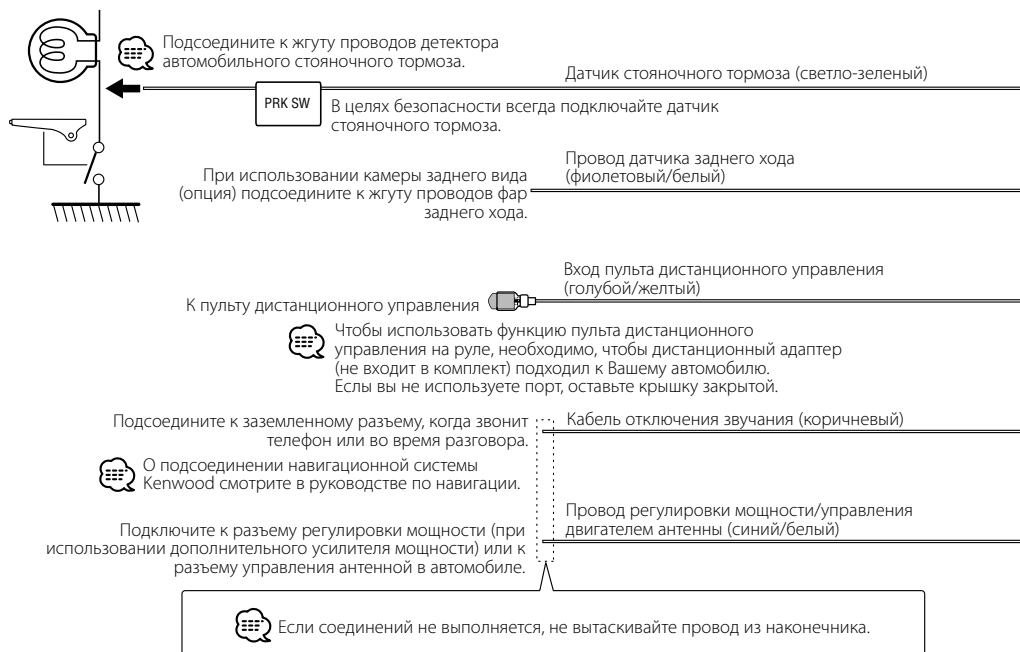
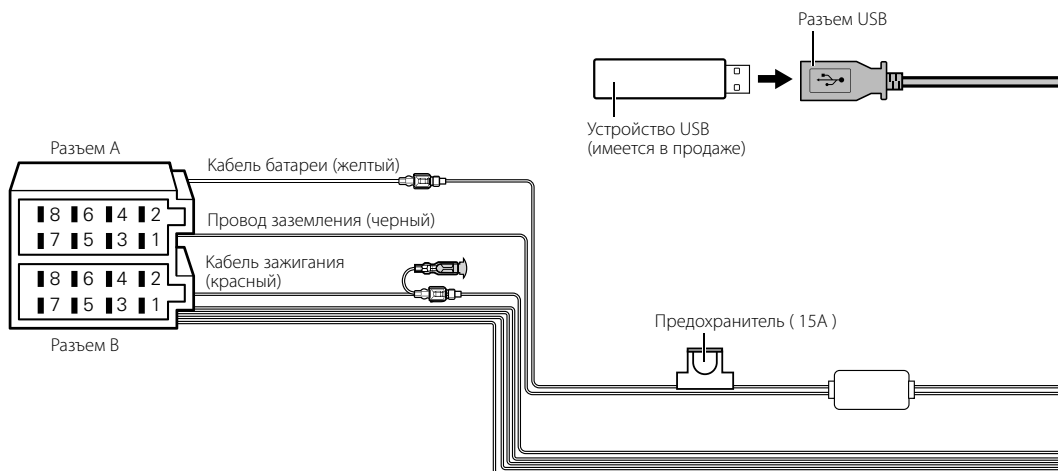

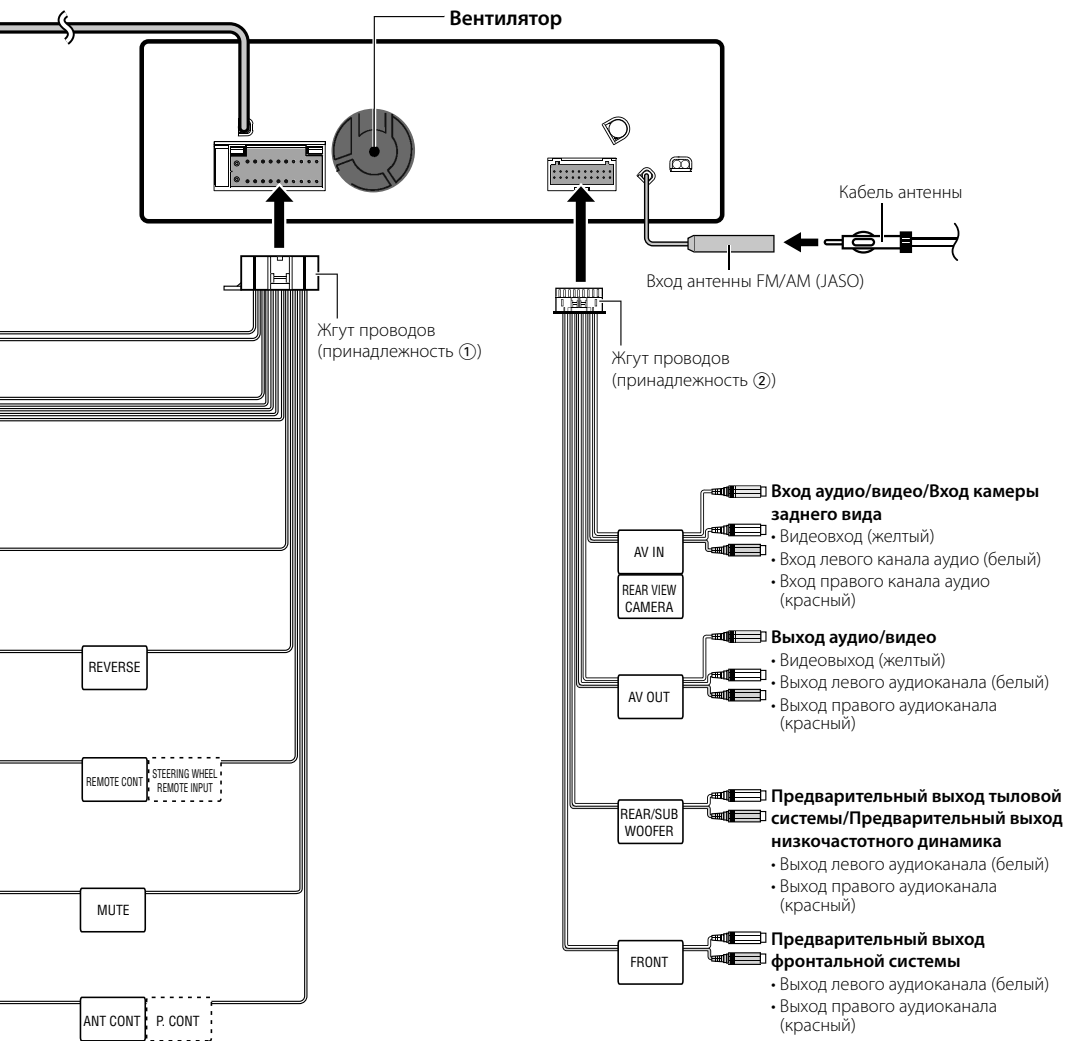

Подключение дополнительных принадлежностей

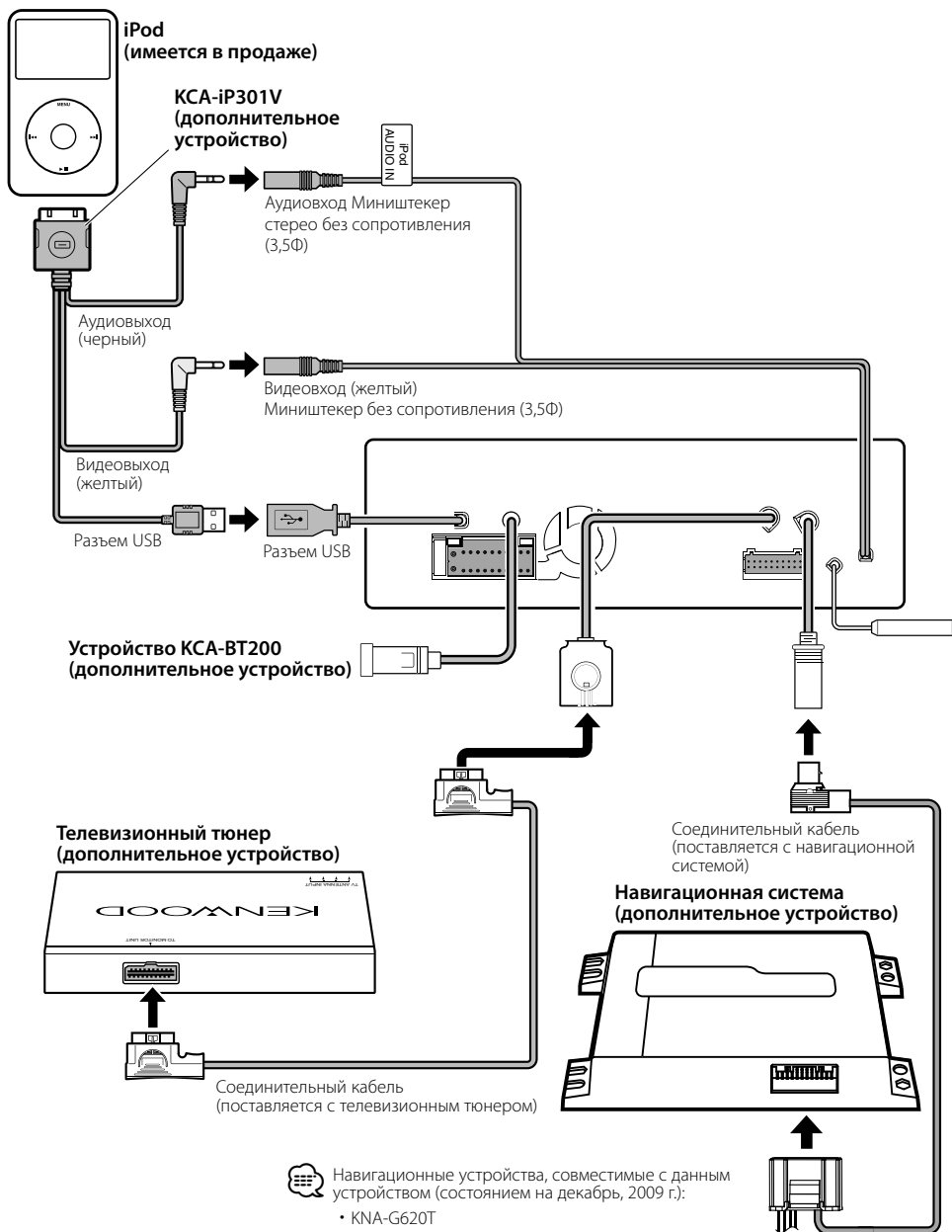

Установка/Снятие устройства

Установка

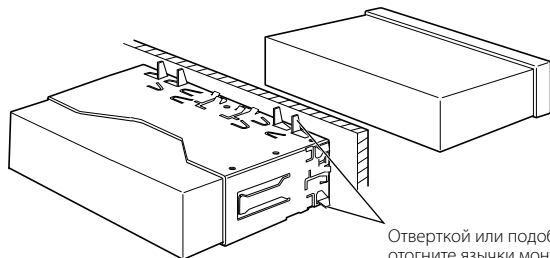

Убедитесь в том, что устройство надежно установлено на место. Если устройство закреплено ненадежно, в его работе могут возникать сбои (например, прерывание звучания).

Снятие жесткой резиновой оправки (рамки)

1. Вставьте зажимные шпильки инструмента для снятия ③ и разблокируйте два замка в нижней части. Опустите оправку и потяните ее вперед, как показано на рисунке.

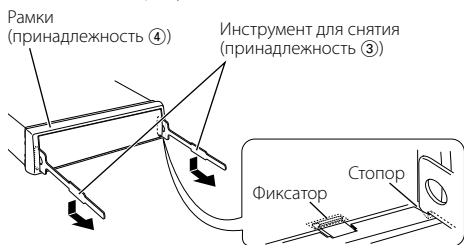

- С верхней стороны оправка снимается таким же образом.

2. После удаления оправки с нижней части разблокируйте два верхних замка.

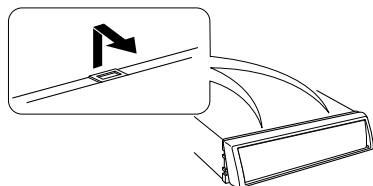

Снятие устройства

1. Удалите жесткую резиновую оправку (см. процедуру удаления в разделе <Снятие жесткой резиновой оправки>).
2. Вставьте два инструмента для снятия ③ глубоко в разъемы с каждой стороны, как показано на рисунке.



3. Опустите инструменты для снятия вниз, и нажимая внутрь, выдвиньте устройство наполовину.

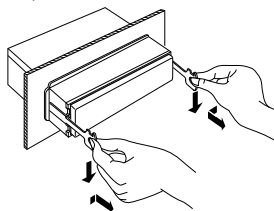

- Снимая устройство, будьте осторожны, старайтесь не пораниться зажимными шпильками инструмента для снятия.

4. Руками извлеките устройство полностью, соблюдая осторожность, чтобы не уронить его.

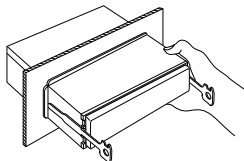

Процедура встановлення

1. Для запобігання короткому замиканню витягніть ключ із замка запалювання та від'єднайте клему ⊖ акумулятора.
2. Для кожного пристрою необхідно зробити правильне підключення проводів вхідного та вихідного сигналів.
3. Підключіть провід із джгута електропроводів.
4. Підключіть роз'єм В джгута електропроводів до роз'єму динаміка в автомобілі.
5. Підключіть роз'єм А джгута електропроводів до роз'єму зовнішнього живлення в автомобілі.
6. Підключіть роз'єм джгута електропроводів до системи.
7. Установіть систему в автомобіль.
8. Знов підключіть клему ⊖ акумулятора.
9. Натисніть кнопку скидання.

▲ ПОПЕРЕДЖЕННЯ

- Якщо приєднати провід запалювання (червоний) і провід акумулятора (жовтий) до шасі автомобіля (маса), можна спричинити коротке замикання, яке, у свою чергу, може стати причиною займання. Ці проводи завжди необхідно приєднувати до джерела живлення через блок запобіжників.

▲ УВАГА

- Цю систему необхідно встановити у панель приладів автомобіля.
Не торкайтеся металевих частин системи під час та одразу після користування нею. Металеві частини, зокрема радіатор і корпус, сильно нагріваються.



- Для монтажу цієї системи та виконання електричних з'єднань потрібні відповідні навички та досвід. Із міркувань безпеки роботи з монтажу цієї системи та виконання електричних з'єднань повинні виконувати спеціалісти.
- Систему має бути заземлено до негативного контакту джерела живлення у 12 В постійного струму.
- Не встановлюйте систему в місцях, куди потрапляє пряме сонячне проміння, або в місцях із надмірно високою температурою або вологістю. Також необхідно уникати місць із великою кількістю пилу або можливістю потрапляння водяних бризок.
- Не використовуйте власних гвинтів. Необхідно використовувати тільки гвинти, які постачаються в комплекті. Якщо використовуються неправильні гвинти, систему може бути пошкоджено.
- Якщо живлення не вмикається (відображається напис "PROTECT"), можливо, провід динаміка закорочено або він торкнувся шасі автомобіля, внаслідок чого могла спрацювати функція захисту. Тому необхідно перевірити провід динаміка.
- Усі з'єднання проводів мають бути виконані надійно до повної фіксації роз'ємів у гніздах.
- Якщо в замку запалювання автомобіля не передбачено положення "ACC" (аккумулятор) або якщо провід запалювання підключено до джерела живлення з постійною напругою, наприклад до проводу акумулятора, живлення не буде пов'язано із запалюванням (тобто живлення не буде

- вмикатися та вимикатися разом із запалюванням). Якщо потрібно пов'язати живлення цієї системи із запалюванням, підключіть провід запалювання до джерела живлення, яке вмикається та вимикається ключем запалювання.
- Якщо роз'єм не підходить до роз'єму автомобіля, потрібно використовувати наявні у продажу перехідники.
- Проводи, що не використовуються, необхідно ізолювати за допомогою вінілової стрічки або іншого подібного матеріалу. Для запобігання короткому замиканню не знімайте ковпачки з проводів або контактів, що не використовуються.
- Якщо на панелі приладів передбачено кришку, необхідно встановити систему таким чином, щоб передня панель не ударялася об неї під час закривання та відкривання.
- Якщо перегорів запобіжник, сплчатку потрібно вивнитися, що проводи не спричиняють коротке замикання, а потім замінити старий запобіжник на новий того ж номіналу.
- Необхідно правильно підключати проводи динаміків до відповідних контактів. Систему може бути пошкоджено або вона не буде працювати, якщо розділити використання проводу ⊖ або заземлити його до будь-якої металевій частини автомобіля.
- Після встановлення системи перевірте правильність роботи на автомобілі гальмівних ліхтарів, вказівників повороту, склоочисників тощо.
- Систему необхідно встановити так, щоб кут встановлення склав 30° або менше.
- Для зниження внутрішньої температури системи в ній передбачено охолоджувальний вентилятор (стор. 13). Не встановлюйте систему в місцях із перешкодами для охолоджувального вентилятора. Блокування його отворів призведе до несправності.

Приладдя/Підключення проводів

Приладдя

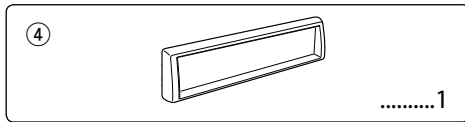
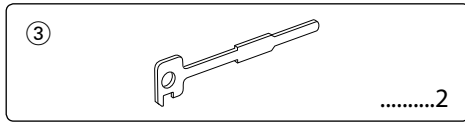
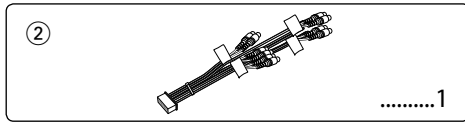
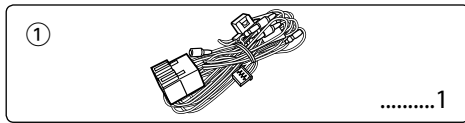

Призначення роз'ємів

Номери контактів для роз'ємів ISO	Колір кабелю	Призначення
Роз'єм зовнішнього живлення		
A-4	Жовтий	Акумулятор
A-5	Синій/білий	Регулювання потужності
A-6	Оранжевий/білий	Затемнювач
A-7	Червоний	Запалювання (ACC (акумулятор))
A-8	Чорний	З'єднання на землю (масу)
Роз'єм для динаміків		
B-1	Фіолетовий	Задній правий (+)
B-2	Фіолетовий/чорний	Задній правий (-)
B-3	Сірий	Передній правий (+)
B-4	Сірий/чорний	Передній правий (-)
B-5	Білий	Передній лівий (+)
B-6	Білий/чорний	Передній лівий (-)
B-7	Зелений	Задній лівий (+)
B-8	Зелений/чорний	Задній лівий (-)

▲ ПОПЕРЕДЖЕННЯ

Підключення роз'єму ISO

Розташування контактів для роз'ємів ISO залежить від використовуваного автомобіля. Щоб уникнути пошкодження системи, необхідно виконати правильні з'єднання.

Стандартне з'єднання для джгута електропроводів наведено в пункті 1 нижче. Якщо контакти роз'єму ISO розташовано, як описано в пункті 2 або 3, необхідно виконати з'єднання згідно з ілюстрацією.

Для встановлення цієї системи в автомобілях **Volkswagen** тощо необхідно виконати з'єднання кабелю згідно з пунктом 2 нижче.

- 1 (Стандартне з'єднання) Контакт A-7 роз'єму ISO автомобіля зв'язується із запаленням, а контакт A-4 підключається до постійного джерела живлення.

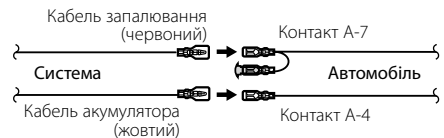

- 2 Контакт A-7 роз'єму ISO автомобіля підключається до постійного джерела живлення, а контакт A-4 зв'язується із запаленням.

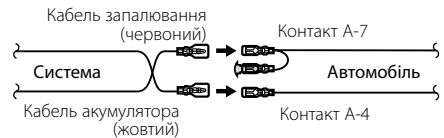

- 3 Контакт A-4 роз'єму ISO автомобіля ні до чого не підключається, а контакт A-7 підключається до постійного джерела живлення (або обидва контакти A-7 і A-4 підключаються до постійного джерела живлення).

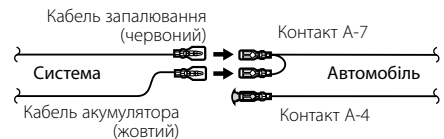

- Якщо з'єднання виконано згідно з пунктом 3 вище, живлення системи не буде пов'язане з положенням ключа запалювання. З цієї причини, необхідно завжди вимикати живлення системи, коли вимкнено запалювання. Щоб пов'язати живлення системи із запалюванням, підключіть кабель запалювання (ACC, червоний) до джерела живлення, яке вмикається та вимикається ключем запалювання.

Підключення проводів

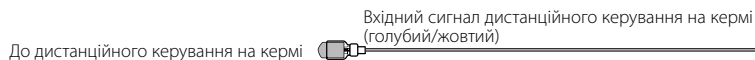
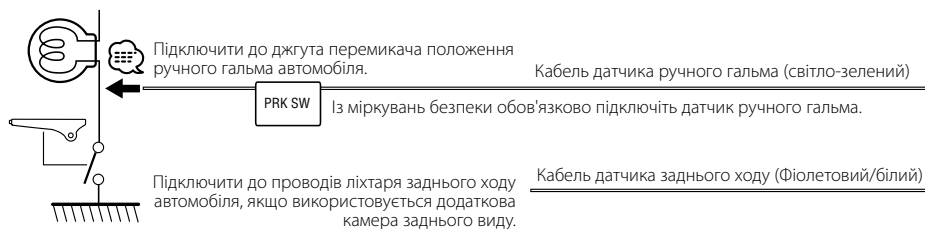
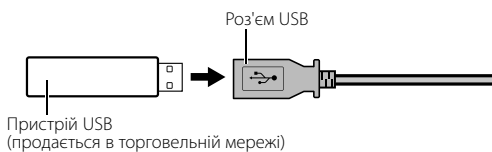
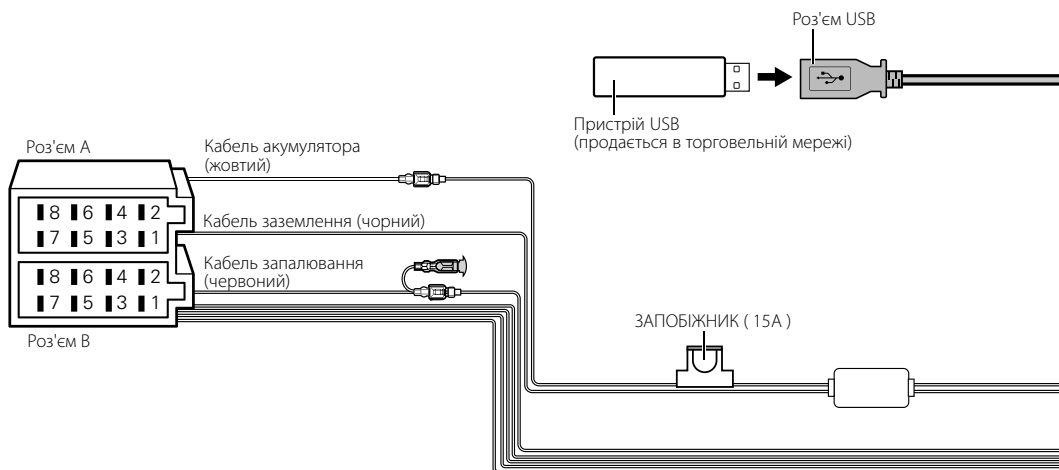

Для використання функції дистанційного керування на кермі потрібен ексклюзивний перехідник (не постачається), який підходить до автомобіля. Якщо ця клема не використовується, не знімайте з неї ковпачок.

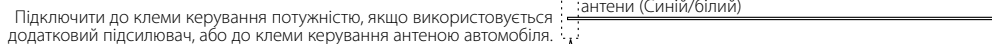
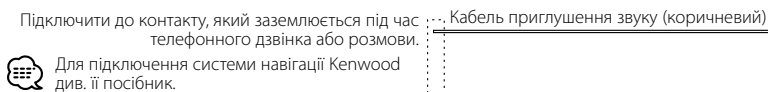

Якщо підключення не зроблено, кабель має залишатися в ковпачку.

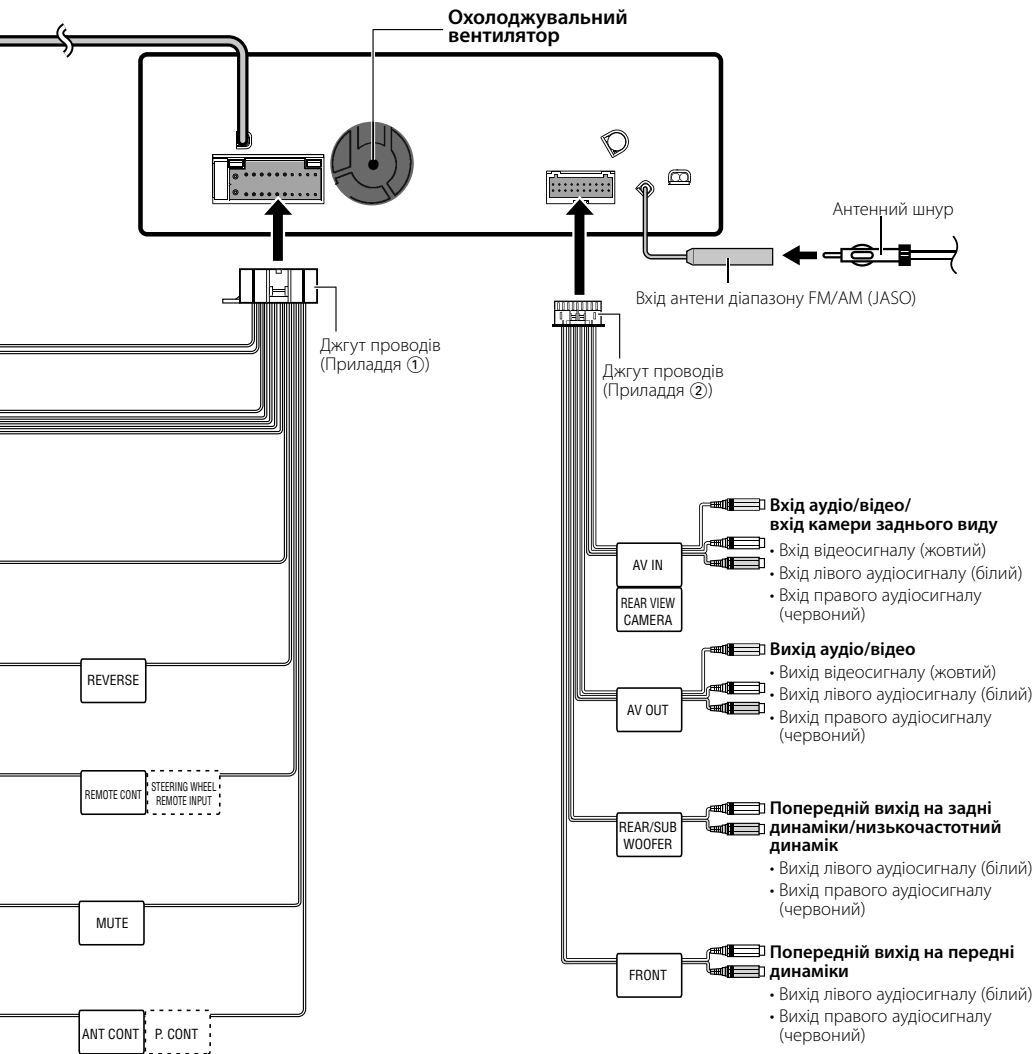

Встановлення/зняття системи

Встановлення

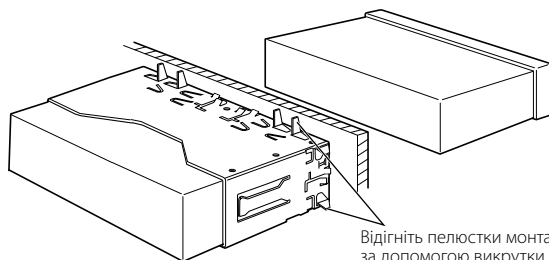

Відігніть пелюстки монтажного корпусу за допомогою викрутки або подібного інструмента та закріпіть його на своєму місці.

 Переконайтеся, що систему надійно встановлено на своєму місці. Якщо систему не закріплено, можлива її несправна робота (наприклад, може пропадати звук).

Зняття ебонітової рамки (декоративної рамки)

1. Введіть у зачеплення зачіпні виступи на інструменті для зняття ③ і звільніть два фіксатори внизу.
Опустіть рамку і потягніть її вперед, як показано на ілюстрації.

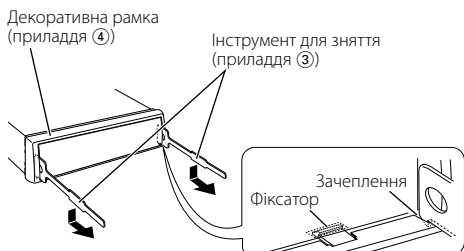

- Рамку можна зняти з верхнього боку у той самий спосіб.

2. Коли нижню частину знято, зніміть верхню.

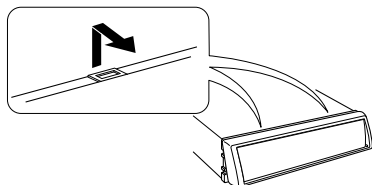

Зняття системи

1. Зніміть ебонітову рамку, дотримуючись процедури зняття у розділі <Зняття ебонітової рамки>.
2. Глибоко вставте два інструменти для зняття ③ в пази з кожного боку, як показано на ілюстрації.

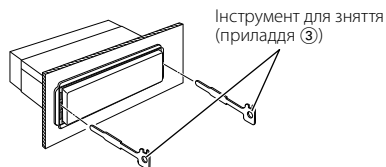

3. Опустіть інструмент для зняття донизу і витягніть систему наполовину, натискаючи всередину.

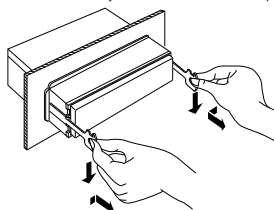

- Дійте обережно, щоб не поранитися об зачіпні виступи на інструменті для зняття.

4. Повністю витягніть систему руками з обережністю, щоб не упустити її.

