

KENWOOD

GPS-NAVIGATIESYSTEEM

DNX-SERIE

DNX9260BT DNX7260BT

MONITOR MET DVD-ONTVANGER

DDX-SERIE

DDX8026BT

GEBRUIKSAANWIJZING

Kenwood Corporation



Inhoudsopgave

Voor ingebruikname	4
Opmerkingen	5
Hoe de gebruiksaanwijzing gebruiken	10
Functies van de knoppen op het voorpaneel	12

Basisbediening	14
Hoe het hoofdmenuscherm weergeven	14
Hoofdmenuscherm aanpassen	15
Media afspelen	16
Monitorpaneel verwijderen	17
Monitorpaneel bevestigen	17
Het bronregelscherm weergeven	18
Bediening van visuele bronnen op afspeelscherm	19
Hoe het navigatiescherm weergeven	20
'Afbeelding in afbeelding'-functie	20
Functie voor secundair scherm	21

Dvd/video-cd kijken	22
Afspeelscherm	22
Eenvoudige regelscherm	22
Bronregelscherm	23
Diskmenu van dvd-video	24
Zoomregeling van video-cd	25
Muziek-CD/Audiobestand beluisteren en Videobestand/Afbeeldingsbestand bekijken	26
Bronregelscherm	26
Lijst zoeken	28
Geïllustreerde albums (USB/SD)	30
Koppeling zoeken (Audiobestand in USB/SD)	30
Afspeelscherm (videobestand, afbeeldingsbestand)	31
Eenvoudige regelscherm (videobestand, afbeeldingsbestand)	31
Afbeeldingsregeling (USB/SD)	32
Filmmenuregeling (Disk)	32

Begininstellingen	104
--------------------------	------------

iPod-bediening	33
Afspeelscherm	33
Eenvoudige regelscherm	33
Bronregelscherm	34
iPod-overzicht	35
Geïllustreerde albums op iPod	36
Zoeken naar een koppeling (muziekbestand)	36
Radio beluisteren	37
Bronregelscherm	37
Voorkeuren selecteren	38
Automatisch geheugen	38
Handmatig geheugen	39
Radiotekst	39
Verkeersinformatie	40
Zoeken op programmatype	40
Tv kijken	41
Beschikbare functies in tv-scherm	41
Eenvoudige regelscherm	41
Bronregelscherm	42
Tv-menu (uitsluitend als KTC-D500E (optioneel toebehoren) is aangesloten)	43
Automatisch geheugen	43
Handmatig geheugen	44
Voorkeuren selecteren	44
Bluetooth-audioregeling	45
Voor ingebruikname	45
Bronregelscherm	45
Spraakcontrole (uitsluitend DNX9260BT)	46
Spraakcontrole	46
Andere functies	48
Voeding van externe apparaten regelen	48
Audiovolume dempen tijdens telefoongesprek	48
Schermregeling	49
Schermregeling	49

Bediening handsfree toestel	50
Voor ingebruikname	50
Het telefoonboek downloaden	50
Een telefoongesprek ontvangen	50
Tijdens een telefoongesprek	51
Telefoongesprek in wacht	51
Een telefoongesprek tot stand brengen	51
Bellen met telefoonboek	52
Bellen met het invoeren van een telefoonnummer	53
Een telefoongesprek met gespreksrecords tot stand brengen	54
Bellen met stemherkenning (DNX7-/DDX8-serie)	54
Op toon gebaseerde diensten bedienen	56
De handsfree telefoon instellen	56
Stemregistratie (DNX7-/DDX8-serie)	57
Stemregistratie trefwoord (DNX7-/DDX8-serie)	58
Voorkeurnummers	59
SMS (Short Message Service)	60

Audioregeling	62
Audioregelmenu	62
Audioregeling	62
Equalizerregeling	63
Instellingen grafische equalizer	63
Zoneregeling	64
Geluidsruimte uitbreiden (DNX7-serie)	65
Luisterpositie	65
SRS WOW-regeling (DNX9-/DDX8-serie)	66
Surroundregeling (DNX9-/DDX8-serie)	67

Afstandsbediening	96
Batterij installeren	96
Modusschakelaar op afstandsbediening	96
Algemene bediening (AUD-modus)	97
Dvd/vcd (dvd-modus)	98
Muziek-CD/Audiobestand/Videobestand/ Afbeeldingsbestand (AUD-modus)	100
iPod (Aud-modus)	100
Radio (Aud-modus)	101
Navigatie (NAV-modus)	102
Tv (Tv-modus)	103

Instelmenu	68
Hoe het instelmenuscherm weergeven	68
DivX-instelling	69
Softwareinformatie	69
Gebruikersinterface	70
Taalinstelling	70
Afstelling van het aanraakpaneel	71
Klok en datum instellen	72
Beveiliging instellen	72
Monitorhoekregeling	74
EXTt SW instellen	74
Geheugen instellen	75
Achtergrondafbeelding wijzigen	76
Paneelkleurcombinatie	78
Schermregeling	79
Bluetooth-eenheid registreren	79
PIN-code van Bluetooth-apparaat registreren	81
Verbinding van Bluetooth-eenheid	82
Bluetooth-handsfree/Audio-uitvoer instellen	82
AV-ingang instellen	83
AV-uitganginterface instellen	83
Camera instellen	84
Navigatie instellen	85
DSP-bypassregeling (DNX7-serie)	86
Luidspreker instellen	86
Instellingen voor voertuigtype (DTA)	88
Kanaalniveau (DNX9-/DDX8-serie)	90
Dvd instellen	90
Dvd-taal instellen	91
Dvd-kinderslotniveau instellen	92
Disk instellen	93
USB/SD instellen	94
iPod instellen	94
Tuner instellen	95
Tv-instelling	95

Indicatoren op statusbalk	105
Dvd-taalcodes	106
Help? Problemen oplossen	107
Help? Fout	108
Technische gegevens	110

Voor ingebruikname

▲ WAARSCHUWING

Neem de volgende voorzorgsmaatregelen om persoonlijk letsel of brand te voorkomen:

- Om kortsluiting te voorkomen plaats u nooit metalen voorwerpen (zoals munten of metalen gereedschappen) in het toestel of laat u deze in het toestel achter.
- Kijk niet naar het scherm of richt uw ogen niet op het scherm als u aan langere tijd het rijden bent.

Uw toestel terugstellen

- Als het apparaat of het aangesloten toestel niet naar behoren functioneert, drukt u op de terugsteltoets. De fabrieksinstellingen van het toestel worden teruggesteld wanneer u op de terugsteltoets drukt.
- Verwijder het USB-apparaat voordat u op de terugsteltoets drukt. Als u de terugsteltoets indrukt terwijl het USB-apparaat is geïnstalleerd, kunnen de gegevens op het USB-apparaat beschadigd raken. Raadpleeg <Media afspelen> (pagina 16) voor informatie over het verwijderen van het USB-apparaat.
- Als het apparaat wordt ingeschakeld nadat u op de terugsteltoets hebt gedrukt, wordt het begininstelscherm weergegeven. Raadpleeg <Begininstellingen> (pagina 104).

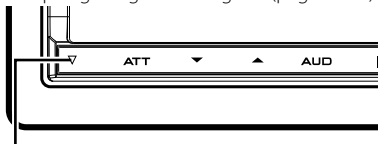

Terugsteltoets

Reinigen van het toestel

Als er vlekken op het voorpaneel van dit toestel zitten, veeg deze er dan met een droge, zachte doek, zoals een siliconen doekje, van af.

Als er hardnekkige vlekken op het voorpaneel zitten, veeg deze er dan eerst met een met neutraal reinigingsmiddel bevochtigde doek en vervolgens met een schone, zachte, droge doek van af.



- Als u reinigingsspray rechtstreeks op het toestel spuit, kunnen de mechanische onderdelen ervan beschadigd raken. Als u het voorpaneel met een harde doek of een vluchtige vloeistof zoals verdunner of alcohol reinigt, kunnen er krassen op het oppervlak ontstaan of kunnen er tekens worden gewist.

Info over aansluitingen op het toestel en voorpaneel

- Raak de aansluitingen op het toestel en het voorpaneel niet aan met uw vingers om beschadiging te voorkomen.
- Veeg de aansluitpunten op het toestel zelf of het voorpaneel indien nodig met een droge, zachte doek schoon.

Condens op de lens

Wanneer u de autoverwarming aanzet bij lage temperaturen wordt er mogelijk condens op de lens van de diskspeler gevormd. De lens beslaat en het is mogelijk dat disks niet meer kunnen worden afgespeeld. Verwijder in dergelijke situaties de disk en wacht totdat de condens verdampt. Als het toestel na een tijdje nog steeds niet normaal functioneert, neem dan contact op met uw Kenwood-dealer.

Omgaan met disks

- Raak de opnamekant van een disk niet aan.
- Plak geen plakband e.d. op de disk en gebruik geen disk waar plakband is op gekleefd.
- Gebruik geen diskaccessoires.
- Reinig de disk van het midden naar de buitenrand.
- Neem de disks horizontaal uit het toestel.
- Verwijder voor gebruik eventuele bramen in het middengat of aan de rand van de disk met een balpen of iets dergelijks.

Disks die niet kunnen worden gebruikt

- Disks die niet rond zijn, kunnen niet worden gebruikt.

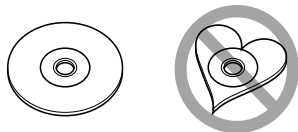

- Disks met kleuren op het opnameoppervlak of vieze disks kunnen niet worden gebruikt.

- Dit toestel kan alleen disks met het merkteken  afspelen.

Dit toestel kan disks die niet zijn voorzien van het merkteken, mogelijk niet correct afspelen.

- U kunt een disk die niet is afgesloten, niet afspelen. (Raadpleeg de gebruiksaanwijzing van de brandersoftware en uw recorder voor informatie over het afsluiten van disks.)
- Indien u probeert om een disk van 3" met een adapter in het toestel te plaatsen, kan de adapter losschieten van de disk en het toestel beschadigen.

Andere opmerkingen

- Raadpleeg uw Kenwood-dealer als u tijdens de installatie problemen ondervindt.
- Neem wanneer u optionele accessoires aanschaft contact op met uw Kenwood-dealer om te controleren of deze optionele accessoires met uw model en in uw regio functioneren.
- Selecteer een taal voor het weergeven van menu's, audiobestandslabels, enz. Zie <Taalinstelling> (pagina 70).
- De RDS- of RBDS-functie werkt niet als de service niet door een radiozender wordt ondersteund.

De monitor beschermen

Om de monitor tegen beschadigingen te beschermen, mag u de monitor niet bedienen met een balpen of een soortgelijk hulpmiddel met een scherpe punt.

Opmerkingen

Overzicht van afspeelbare disks

Soort disk	Ondersteuning		
	Standaard	Opmerking	
DVD	Dvd-video	○	
	Dvd-audio	×	
	Dvd-vr	×	
	Dvd-r	○	MP3/WMA/AAC/MPEG1/MPEG2/DivX afspelen Multiborder/Multisessie/ (Afspelen hangt af van bewerkingsvoorwaarden)
	Dvd-rw	○	
	Dvd+r	○	
	Dvd+rw	○	
	Dvd-r dl (Dubbel gelaagd)	○	Enkel videoformaat
Dvd+r dl (Dubbel gelaagd)	○		
Dvd-ram	×		
CD	Muziek-cd	○	Cd-text/8-cm disks ondersteund.
	Cd-rom	○	MP3/WMA/AAC/DivX afspelen
	Cd-r	○	Multisessie-ondersteuning
	Cd-rw	○	Packet Write wordt niet ondersteund.
	Dts-cd	○	
	Video-cd (vcd)	○	
	Super video-cd	×	
	Foto-cd	×	
	Cd-extra	△	Alleen muziek-cd-sessies kunnen worden afgespeeld.
	Hdcd	×	
Cccd	×		
Overige	Dubbele disk	×	
	Super audio-cd	△	Alleen cd-laag kan worden afgespeeld.

○: Afspelen is mogelijk.

△: Afspelen is deels mogelijk.

×: Afspelen is niet mogelijk.



- Wanneer u inhoud koopt die geschikt is voor drm, controleer dan de registratiecode in <DivX-instelling> (pagina 69). De registratiecode wijzigt elke keer als een bestand met de weergegeven registratiecode wordt afgespeeld om kopiëren te voorkomen.

Opmerkingen

"DualDisc" gebruiken

Wanneer u een "DualDisc" op dit toestel afspeelt, is het mogelijk dat het oppervlak van de disk dat niet wordt afgespeeld, bekrast raakt op het moment dat u de disk in het toestel plaatst of uitwerpt. Omdat het oppervlak van de muziek-cd niet voldoet aan de cd-standaard, is het mogelijk dat u de cd niet kunt afspelen.

(Een "DualDisc" is een disk met op een zijde de dvd-standaardsignalen en op de andere zijde de signalen van de muziek-cd.)

Info over audiobestanden

• Afspeelbare audiobestanden

AAC-LC (.m4a)

MP3 (.mp3)

WMA (.wma)

Linear PCM (WAVE) (.wav) *¹



*¹ Alleen USB-apparaat voor massaopslag, SD/SDHC-kaart

• Als muziek van een normale cd en andere afspeelsystemen op dezelfde disk wordt opgenomen, wordt alleen het eerste opgenomen afspeelsysteem afgespeeld.

• Aanvaardbare media

Cd-r/rw/rom, dvd±r/rw, USB-apparaten voor massaopslag, SD/SDHC-kaart, iPod met KCA-iP301V

• Afspeelbaar bestandsformaat voor disk

ISO 9660 Niveau 1/2, Joliet, Romeo, lange bestandsnaam.

• Afspeelbaar USB-apparaat of SD-bestandssysteem

FAT16, FAT32

Hoewel de audiobestanden voldoen aan de hierboven vermelde standaarden, is het mogelijk dat ze niet kunnen worden afgespeeld. Dit is afhankelijk van het type media of apparaat en de omstandigheden waaronder de media of het apparaat wordt gebruikt.

• Afspeelvolgorde van audiobestand

In het hieronder weergegeven voorbeeld met map/bestand worden de bestanden in de volgorde ① tot ⑩ afgespeeld.

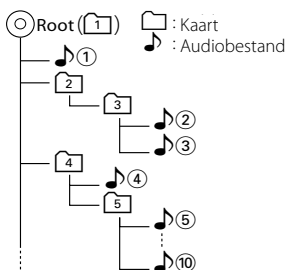

Een online handleiding over audiobestanden is beschikbaar op de site www.kenwood.com/cs/ce/audiofile/. Deze online handleiding bevat gedetailleerde informatie en opmerkingen die niet zijn opgenomen in deze handleiding. Lees ook de online handleiding door.

Info over videobestanden

• Aanvaardbare videobestanden

MPEG1 (.mpg, .mpeg, .m1v)

MPEG2 (.mpg, .mpeg, .m2v)

DivX (.divx, .div, .avi) *¹

H.264/MPEG-4 AVC (.mp4, .m4v) *²

WMV 9 (.wmv, .m2ts) *²



*¹ Alleen cd-r/rw/rom, dvd±r/rw

*² Alleen USB-apparaat voor massaopslag, SD/SDHC-kaart

• Aanvaardbare media

Cd-r/rw/rom, dvd±r/rw

USB-apparaat voor massaopslag, SD/SDHC-kaart

iPod met KCA-iP301V

De aanvaardbare disks, diskformaten, USB-bestandssystemen of SD-bestandssystemen, bestands- en mapnamen en afspeelvolgorde zijn dezelfde als die voor audiobestanden. Zie <Info over audiobestanden>.

Info over afbeeldingsbestanden

• Aanvaardbare afbeeldingsbestanden

JPEG (.jpg, .jpeg)
PNG (.png)
BMP (.bmp)

• Aanvaardbare media

USB-apparaat voor massaopslag, SD/SDHC-kaart

De aanvaardbare disks, diskformaten, USB-bestandssystemen of SD-bestandssystemen, bestands- en mapnamen en afspreekvolgorde zijn dezelfde als die voor audiobestanden. Zie <Info over audiobestanden>.

iPod/iPhone die op dit toestel kan worden aangesloten

Made for

- iPod nano (1e generatie)
- iPod nano (2e generatie)
- iPod nano (3e generatie)
- iPod nano (4e generatie)
- iPod nano (5e generatie)
- iPod met video
- iPod classic
- iPod touch (1e generatie)
- iPod touch (2e generatie)

Works with

- iPhone
- iPhone 3G
- iPhone 3GS



iPhone
4GB 8GB 16GB



iPhone 3G
8GB 16GB



iPhone 3GS
16GB 32GB

- Voer een update uit van de iPod/iPhone-software zodat u over de laatste nieuwe versie beschikt.
- U kunt een iPod/iPhone vanaf dit toestel bedienen door de iPod/iPhone (in de handel verkrijgbaar product) met een iPod-aansluitkabel (KCA-iP301V; optioneel accessoire) op de Dock-connector aan te sluiten. Het woord "iPod" dat in deze handleiding wordt gebruikt, verwijst naar de iPod/iPhone die met KCA-iP301V

(optioneel accessoire) is aangesloten.

- Als u uw iPod/iPhone met een iPod-aansluitkabel (KCA-iP301V; optioneel accessoire) op dit toestel aansluit, kunt u uw iPod/iPhone van voeding voorzien en de iPod/iPhone opladen terwijl u muziek afspeelt. De voeding van dit apparaat moet echter zijn ingeschakeld.



- Als u muziek gaat afspelen nadat u de iPod hebt aangesloten, wordt eerst de muziek afgespeeld die door de iPod wordt afgespeeld. In dat geval wordt "RESUMING" weergegeven zonder dat er bijvoorbeeld een map wordt weergegeven. Als het item wordt gewijzigd, wordt een correcte titel e.d. weergegeven.
- Als de iPod is aangesloten op dit toestel, wordt "KENWOOD" of "✓" weergegeven op de iPod om aan te geven dat u de iPod niet kunt bedienen.

Info over USB-apparaat

- In deze handleiding wordt het woord "USB-toestel" gebruikt voor een flash-geheugenapparaat en digitale audiospelers die geschikt zijn voor massaopslag.
- Wanneer het USB-apparaat op dit toestel is aangesloten, kunt u mits dit toestel van voeding wordt voorzien, het USB-apparaat opladen.
- Installeer het USB-apparaat op een plaats waar u er tijdens het rijden geen hinder van ondervindt.
- U kunt een USB-apparaat niet via een USB-hub en multikaartlezer aansluiten.
- Maak back-ups van de audiobestanden die u op dit toestel hebt gebruikt. De bestanden worden gewist afhankelijk van de bedieningsvoorwaarden van het USB-apparaat. Wij betalen geen vergoeding voor schade als gevolg van het verloren gaan van opgeslagen gegevens.

Volgende pagina ►

Opmerkingen

- Dit toestel is niet uitgerust met een USB-apparaat. U moet zelf een in de handel verkrijgbaar USB-apparaat aanschaffen.
- Wanneer u het USB-apparaat aansluit, raden wij aan CA-U1EX (optie) te gebruiken. Normaal afspelen wordt niet gegarandeerd wanneer u een andere kabel dan de compatibele USB-kabel gebruikt. Als u een kabel met een lengte van meer dan 5 m aansluit, kan dit invloed hebben op het normaal afspelen.

Info over SD-kaarten (alleen DDX-serie)

- Met dit toestel kunt u muziek afspelen die op SD/SDHC-geheugenkaarten die voldoen aan de SD- of SDHC-standaard, is opgeslagen.
- U hebt een speciale adapter nodig als u een miniSD-kaart, een miniSDHC-kaart, een microSD-kaart of een microSDHC-kaart gebruikt.
- U kunt de multimedialaart (MMC) niet gebruiken.

Navigatietoestellen die op dit toestel kunnen worden aangesloten (alleen DDX-serie)

- KNA-G620T
- Voer een update uit van de navigatiesoftware zodat u over de laatste nieuwe versie beschikt. Raadpleeg de gebruiksaanwijzing van het navigatietoestel voor informatie over het updaten van de software. Voor de meest recente informatie over navigatietoestellen die kunnen worden aangesloten, gaat u naar www.kenwood.com/cs/ce/.

Tv-tuner die op dit apparaat kan worden aangesloten

Digitale tv-tuner

- KTC-D500E

Analoge tv-tuner

- KTC-V301E
- KTC-V300E

8 ● DNX-serie DNX9260BT/DNX7260BT

Informatie over de mobiele telefoon

Dit toestel voldoet aan de volgende Bluetooth-specificaties:

Versie	Bluetooth-standaard versie 2.1 + EDR
Profiel	HFP (Hands Free Profile) OPP (Object Push Profile) PBAP (Phonebook Access Profile) SYNC (Synchronization Profile)

Voor de mobiele telefoons die gecontroleerd zijn op compatibiliteit, opent u de onderstaande URL:

<http://www.kenwood.com/cs/ce/bt/>



- De toestellen die de Bluetooth-functie ondersteunen zijn gecertificeerd voor conformiteit met de Bluetooth-norm aan de hand van de procedure die voorgeschreven wordt door Bluetooth SIG. Maar de mogelijkheid bestaat dat dergelijke toestellen niet met uw mobiele telefoon kunnen communiceren, afhankelijk van het type.
- HFP is een profiel dat wordt gebruikt voor handsfree bellen.
- OPP is een profiel dat wordt gebruikt voor het overdragen van gegevens, bijvoorbeeld de inhoud van een telefoonlijst, tussen apparaten.

Info over de Bluetooth-audiospeler

Dit toestel voldoet aan de volgende Bluetooth-specificaties:

Versie	Bluetooth-standaard versie 2.1 + EDR
Profiel	A2DP (Advanced Audio Distribution Profile) AVRCP (Audio/Video Remote Control Profile)



- A2DP is een profiel dat is ontworpen voor het overdragen van de muziek van een audiospeler.
- AVRCP is een profiel dat is ontworpen om het afspelen en selecteren van muziek door een audiospeler te regelen.

Regiocodes in de wereld

Dvd-spelers zijn voorzien van een regiocode in overeenstemming met het land of gebied voor export en gebruik. Zie de volgende kaart.

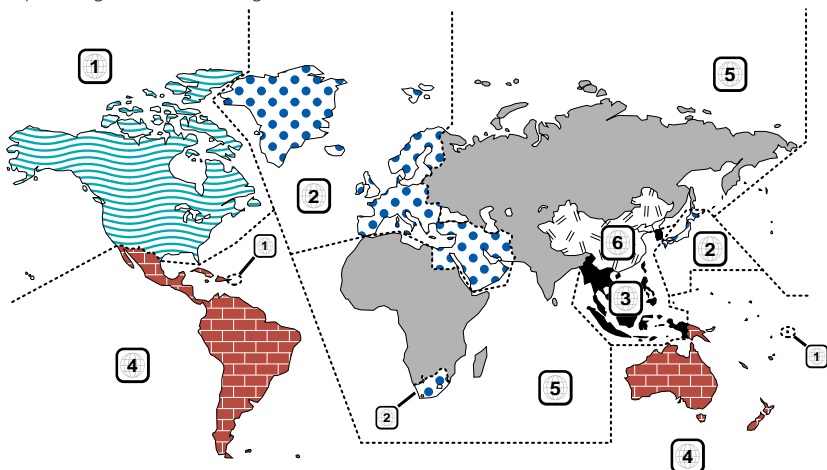

Dvd-diskmerktekens

Symbool	Beschrijving
	Geeft een regionummer aan. De disks met dit merkteken kunnen op elke dvd-speler worden afgespeeld.
	Geeft het aantal opgenomen audiotalen weer. Er kunnen maximaal 8 talen in een film worden opgenomen. U kunt een favoriete taal selecteren.
	Geeft het aantal opgenomen ondertitelingstalen weer. Er kunnen maximaal 32 talen worden opgenomen.
	Als een dvd-disk scènes bevat die vanuit verschillende invalshoeken zijn opgenomen, kunt u een favoriete invalshoek selecteren.
	Geeft het type scherm voor de afbeelding weer. Het linker merkteken geeft aan dat een breed beeld (16:9) op een standaard televisiebeeldscherm (4:3) met een zwarte rand aan de boven- en onderkant (brievbus) wordt weergegeven.

Merktekens die bedieningsrestricties aanduiden

Voor deze dvd geldt dat sommige functies op dit toestel, zoals de afspeelfunctie, niet kunnen worden uitgevoerd afhankelijk van de locatie waar de dvd wordt afgespeeld. In dit geval worden de volgende merktekens op het scherm weergegeven. Raadpleeg de bij de disk meegeleverde handleiding voor meer informatie.



Disks met beperkte gebruiksduur

Laat disks met een beperkte gebruiksduur niet in het apparaat achter. Wanneer u een disk laadt die verlopen is, is het mogelijk dat u de disk niet meer uit dit apparaat kunt verwijderen.

Hoe de gebruiksaanwijzing gebruiken

Deze gebruiksaanwijzing bevat afbeeldingen die de bediening van het toestel verduidelijken.

De in deze handleiding weergegeven schermen en panelen worden als voorbeelden gebruikt om de bediening te verduidelijken.

Ze kunnen daarom afwijken van de werkelijk gebruikte schermen en panelen, of sommige scherm patronen kunnen verschillen.

Een schermonderdeel selecteren

Selecteer en kies een onderdeel op het scherm.

Selecteer het onderdeel door de knop op het scherm aan te raken.

Kort indrukken

Druk de met  aangeduide knop in.

Wijziging in scherm

Wanneer u deze functie gebruikt, wordt het scherm in de hier afgebeelde volgorde gewijzigd.

▼ : Gaat verder op de volgende regel.

● : Eindigt hier.

Gaat verder op de volgende pagina

De instructie gaat verder op de volgende pagina.
Sla de pagina om voor de rest van de instructie.

Bronregelscherm

Schakelt over naar het bronregelscherm om de verschillende afspeelfuncties te gebruiken.

1 Geef het bronregelscherm weer

Zie <Het bronregelscherm weergeven> (pagina 27).

2 Bediening op het bronregelscherm

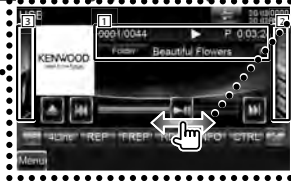

▶ II Audio File Speelt af of onderbreekt het afspelen.

Wanneer u  naar links of rechts sleept, wordt de afspelpositie gewijzigd.

Multifunctie



[SEEK] Schakelt tussen de zoekmodi. Telkens wanneer u de toets aanraakt, wordt de modus in de volgende volgorde geschakeld.

Weergave Instelling

- | | |
|---------|---|
| "AUTO1" | Stemt automatisch af op een zender met goede ontvangst. |
| "AUTO2" | Stemt een voor een af op zenders in het geheugen. |
| "MANU" | Schakelt handmatig over naar de volgende frequentie. |



2 sec.

Blijf aanraken totdat het geheugennummer wordt weergegeven.

Volgende pagina

Het bovenstaande gemarkeerde bedieningsvoorbeeld en de werkelijke bediening verschillen.

Slepen of snel bewegen

Druk de met  aangeduide knop in.

Hiermee kunt u links en rechts door de pictogrammen en lijstonderdelen bladeren door ze snel te bewegen of te slepen.

Het rechter merkteken geeft aan dat u omhoog en omlaag door de pictogrammen en lijstonderdelen kunt bladeren. 

Functiepictogram

Hieronder worden pictogrammen weergegeven die beschikbare functies aanduiden.

 **DVD-VIDEO**: Functie voor afspelen van dvd-video.

 **Video CD**: Functie voor afspelen van video-cd.

 **CD**: Functie voor afspelen van cd (cd-da).

 **AudioFile**: Functie voor afspelen van audiobestand.

 **MPEG**: Functie voor afspelen van MPEG-bestand.

 **DivX®**: Functie voor afspelen van DivX-bestand.

 **JPEG**: Functie voor afspelen van JPEG-bestand.

 **Disc**: Functie voor discs (dvd, cd).

 **USB/SD**: Functie voor USB-apparaat of SD-kaart.

 **FM**: Functie voor FM-ontvangst.

2 seconden of langer indrukken

Druk de met  **2sec.** aangeduide knop 2 seconden of langer in.

Geeft aan dat de knop moet worden ingedrukt en vastgehouden totdat de functie start of het scherm wijzigt.

Het linker voorbeeld geeft aan dat de knop 2 seconden moet worden ingedrukt.

Informatie over de modelgroepen

Wanneer verschillende functies worden gebruikt in verschillende modelgroepen, worden de modelgroepen beschreven zoals hieronder weergegeven.

De volgende in elke modelgroep opgenomen serienamen zijn beschikbaar:

DNX-serie

DNX9260BT, DNX7260BT

DDX-serie

DDX8026BT

Andere symbolen



Er worden belangrijke voorzorgsmaatregelen beschreven om persoonlijk letsel, enz. te voorkomen.



Speciale instructies, aanvullende uitleg, beperkingen en referentiepagina's worden beschreven.



Algemene voorzorgsmaatregelen en referentiepagina's over het onderdeel worden beschreven.



De beginwaarde van elke instelling wordt getoond.

Functies van de knoppen op het voorpaneel

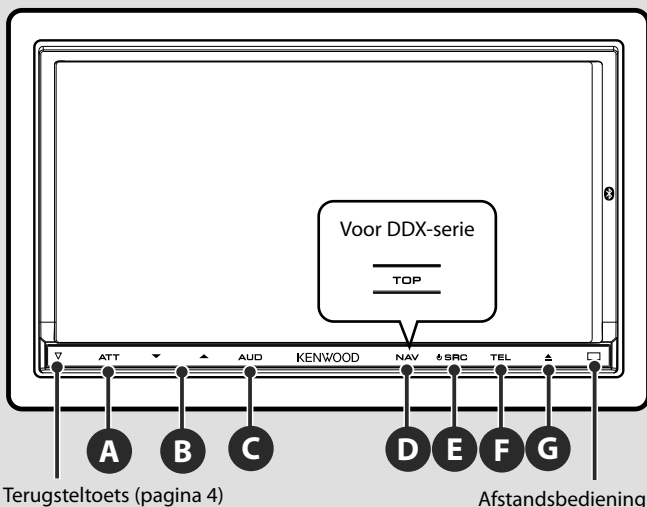

1 sec. : 1 seconde of langer ingedrukt houden

A Volume dempen Aan/Uit.
1 sec. Schakelt tussen de geluidsbronnen die op de AV OUTPUT-aansluiting worden uitgevoerd.

B Volume regelen.

C Geeft scherm voor grafische equalizer weer. *1 (pagina 63)
1 sec. Schakelt het display uit. *2

D **DNX- en DDX-serie met navigatiesysteem**

Geeft het navigatiescherm weer.

Als het navigatiescherm al wordt weergegeven, dan schakelt het navigatiesysteem om naar het navigatiescherm met opgesplitste schermregeling.

1 sec. Terwijl u kijkt naar het navigatiescherm
Functie voor beeld-in-beeld Aan/Uit. *3 (pagina 20)

DDX-serie zonder navigatietoestel

Geeft het hoofdmenuscherm weer. (pagina 14)

E Schakelt de voeding in. *5

Geeft het bronregelscherm weer. (pagina 18)

In het geval van visuele bronnen wordt eerst het afspeelscherm weergegeven en nadat u de knop nog een keer indrukt wordt het bronregelscherm weergegeven.

1 sec. Schakelt de voeding uit.

F Geeft het handsfree regelscherm weer.

1 sec. Terwijl u kijkt naar het bronregelscherm

Functie voor secundair scherm Aan/Uit. *4 (pagina 21)

1 sec. Terwijl u kijkt naar het navigatiescherm

Geeft het scherm voor de schermregeling weer. (pagina 49)

1 sec. Tijdens het bekijken van het afspeelscherm van een visuele bron

Geeft het eenvoudige regelscherm weer.

G Opent het paneel en werpt de disk uit.

Sluit het paneel.

1 sec. Opent het paneel volledig.

Het voorpaneel verwijderen

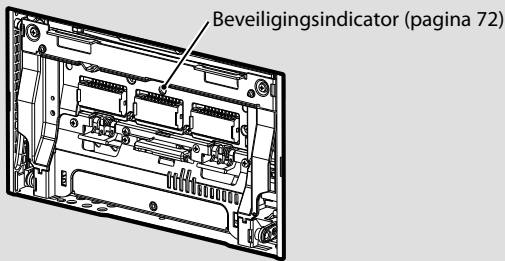

*1 Onder sommige omstandigheden zal het display niet omschakelen naar het scherm voor grafische equalizer.

*2 U kunt de functie van de [AUD]-toets wijzigen in de functie voor het weergeven van de camerabeelden. Zie <Gebruikersinterface> (pagina 70).

*3 Wanneer de functie voor het secundaire scherm (pagina 21) is geactiveerd, is deze functie uitgeschakeld.

*4 Als de functie voor beeld-in-beeld (Picture in Picture) (pagina 20) is geactiveerd, is deze functie uitgeschakeld.

*5 Als het toestel uitgeschakeld is en u drukt op **D**, **E** en **F**, dan wordt het toestel weer ingeschakeld.

Basisbediening

Hoe het hoofdmenuscherm weergeven

Het hoofdmenuscherm is de ingang naar alle functies. U kunt in dit scherm geluidsbronnen en verscheidene instelmenu's selecteren.

Hoofdmenuscherm



Het hoofdmenuscherm weergeven DNX- en DDX-serie met navigatiesysteem

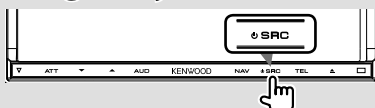

Wanneer een videoscherm wordt weergegeven



Raak de [MENU]-toets in een willekeurig scherm aan.

Het **Hoofdmenuscherm** wordt weergegeven.

DDX-serie zonder navigatietoestel

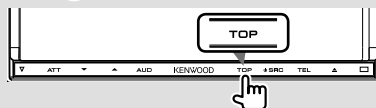

Het **Hoofdmenuscherm** wordt weergegeven.

Toetsen op het hoofdmenuscherm

Raadpleeg de volgende pagina's voor informatie over hoe u elke geluidsbron of instelitem moet bedienen.

- [] DVD-VIDEO-/Video-CD-disk (pagina 22)
- [] CD-disk (pagina 26)
- [] Disk met audiobestand/
Videobestand (pagina 26)
- [] iPod (pagina 33)
- [] USB (pagina 26)
- [] SD (pagina 26) (alleen DDX-serie)
- [] TUNER (pagina 37)
- [] TV (pagina 41)

- [] Bluetooth-audio (pagina 45)
- [] Video
- [] Stand-by
- []*1 Geeft het scherm met hulpmiddelen weer.
- []*1 Geeft het scherm Where To ? (Waarheen?) weer.
- [] Schakelt over naar het navigatiescherm.
- [] Schakelt over naar het handsfree-hoofdscherm.
- []*1 Geeft het navigatie-instelscherm weer.
- [] Geeft het instelmenuscherm weer. (pagina 68)
- [] Geeft het scherm voor handsfree instellen weer. (pagina 79)
- [] Geeft het audioregelmenuscherm weer. (pagina 62)
- [] Geeft het EXT SW-regelscherm (External Switch - Externe schakelaar) weer. (pagina 48)
- [] Wijzigt de schermskin telkens wanneer hierop wordt gedrukt. (Alleen DNX9-/DDX-serie)







- *1 Gebruiksaanwijzing over navigatie-onderdeel. (DNX-serie en DDX-serie met alleen navigatietoestel)
- Het ingangssignaal van diskmedia, iPod, USB en SD wordt naar de bron omgeschakeld op het moment dat het medium of het apparaat wordt ingesteld.

De hieronder afgebeelde toetsen zijn in veel van de schermen beschikbaar.

[MENU] Geeft het hoofdmenuscherm weer.

[] Opent de functiebalk. De hieronder afgebeelde toetsen worden weergegeven.

- [] Geeft het momenteel geselecteerde bronscherm weer.
- [] Geeft het audioregelmenuscherm weer. (pagina 62)
- [] Geeft het instelmenuscherm weer. (pagina 68)
- [] Geeft het EXT SW-regelscherm (External Switch - Externe schakelaar) weer. (pagina 48)
- [] Sluit de functiebalk.

Hoofdmenuscherm aanpassen

U kunt maximaal 3 geluidsbronnen of vaak gebruikte instelmenu's die u in het hoofdmenuscherm gebruikt, registreren.

1 Geef het pictogram weer dat u wilt registreren



Blader pictogrammen naar links of rechts door ze snel te bewegen of te slepen om het gewenste pictogram weer te geven.

2 Registreer het pictogram

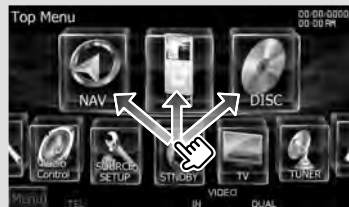

Sleep het pictogram naar de gewenste positie.

Volgende pagina ►

Media afspelen

■ Diskmedium

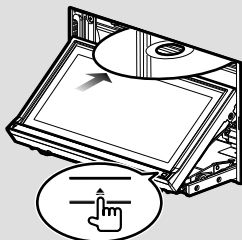

Druk op de [▲]-knop om het voorpaneel te openen/sluiten.

Als er al een disk is geplaatst, wordt deze uitgeworpen nadat u op de [▲]-knop hebt gedrukt.

■ iPod

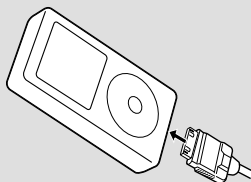

U kunt de iPod loskoppelen door het afspelen te stoppen door de [▲]-toets op het bronregelscherm aan te raken en vervolgens de iPod los te koppelen. Zie <Bronregelscherm> (pagina 34).

■ USB-apparaat

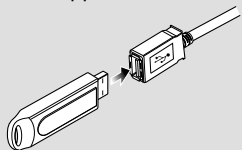

Om het USB-apparaat los te koppelen, raakt u de [▲]-toets op het bronregelscherm aan en vervolgens koppelt u het USB-apparaat los. Zie <Bronregelscherm> (pagina 26).

■ SD-kaart

Voor DNX-serie:

Update de navigatiesoftware.

Voor DDX-serie:

Audiobestand beluisteren en videobestand/afbeeldingsbestand bekijken

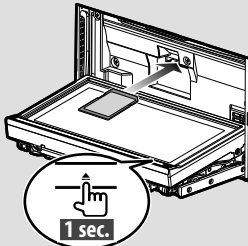

Houd de [▲]-knop langer dan 1 seconde ingedrukt om het voorpaneel te openen.

De SD-kaart plaatsen

Houd de SD-kaart met het label naar boven en de inkeping naar rechts gericht vast en plaats de SD-kaart in de sleuf totdat de SD-kaart vastklikt.

De SD-kaart verwijderen

Duw de SD-kaart totdat deze vastklikt en verwijder vervolgens uw vinger van de SD-kaart. De kaart komt naar boven zodat u deze met uw vingers uit de sleuf kunt trekken.

Druk op de [▲]-knop om het voorpaneel te sluiten.



- Voor DNX-serie:

Raadpleeg de gebruiksaanwijzing van het navigatietoestel voor informatie over het updaten van de software.

- Voor DDX-serie:

Selecteer, nadat u de SD-kaart hebt geplaatst, de SD-bron op het scherm Bronselectie.



- Het afspelen start automatisch na het plaatsen van de media of het aansluiten van het apparaat.

Monitorpaneel verwijderen

1 Open het voorpaneel

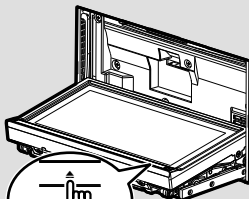

Houd de [▲]-knop langer dan 1 seconde ingedrukt om het voorpaneel te openen voordat u het contact uitschakelt.



- U kunt het systeem zodanig instellen dat het voorpaneel automatisch wordt geopend wanneer het contact wordt uitgeschakeld. Raadpleeg <Monitorhoekregeling> (pagina 74).

2 Verwijder het monitorpaneel

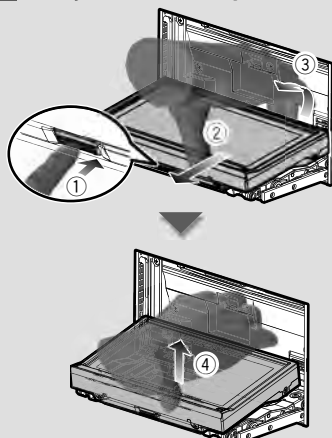

- 10 seconden nadat het monitorpaneel is verwijderd, wordt de bevestigingsplaat automatisch gesloten. Verwijder het monitorpaneel voordat dit gebeurt.
- De bevestigingsplaat sluit automatisch wanneer er ongeveer gedurende 1 minuut geen bewerkingen worden uitgevoerd.

3 Bewaar het monitorpaneel in de beschermfolie

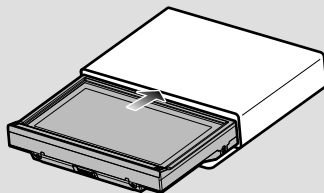

Monitorpaneel bevestigen

Houd het monitorpaneel goed vast zodat het niet per ongeluk kan vallen.

Druk het monitorpaneel op de bevestigingsplaat totdat het monitorpaneel stevig vastzit.

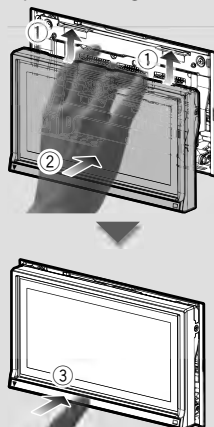

Volgende pagina ►

Het bronregelscherm weergeven

In het bronregelscherm vindt u alle bedieningstoetsen van de geselecteerde bron.

Bronregelscherm



- Raadpleeg de bedieningspagina's van elke bron voor informatie over het gebruik van elke toets.

Het bronregelscherm weergeven

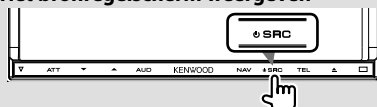

Wanneer een videoscherm wordt weergegeven

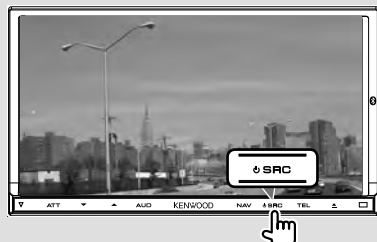

Het bronregelscherm wordt weergegeven.

Terwijl u kijkt naar het navigatiescherm met secundair scherm



Het bronregelscherm wordt weergegeven.



- Het scherm keert terug naar het navigatiescherm als u hetzelfde gedeelte van het bronregelscherm aanraakt.

Terwijl u het eenvoudige regelscherm bekijkt



Het bronregelscherm wordt weergegeven.

Bediening van visuele bronnen op afspeelscherm

Terwijl u visuele bronnen bekijkt, kunt u basisfuncties bedienen door het scherm aan te raken.

Het scherm bevat 4 functiegebieden. De functie van elk gebied is anders afhankelijk van de bronnen. (Sommige gebieden zijn niet beschikbaar voor sommige bronnen.)

Afspeelscherm van een visuele bron

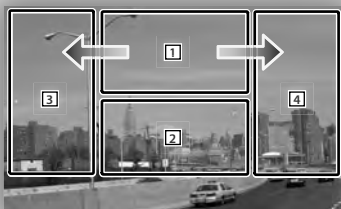

Basisbediening van elk gebied

- 1 Geeft het menuregelscherm (DVD-VIDEO-bron), beeldregelknoppen (bronnen met afbeeldingsbestanden) of zoomregelknoppen (video-CD) weer. Schakelt over naar het te ontvangen tv-station.
 - 2 Geeft het eenvoudige regelscherm weer. *1
 - 3 Achteruit zoeken.
 - 4 Vooruit zoeken.
- ➔ Snel vooruit wanneer snel bewogen van 1 naar 4.
- ➔ Snel achteruit wanneer snel bewogen van 1 naar 3.



- Raadpleeg de pagina's over elke geluidsbron voor informatie over de functies behorende bij elk aanraakgebied.

Hoe het afspeelscherm weergeven

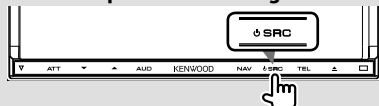

Het **afspeelscherm van een visuele bron** wordt weergegeven.

Terwijl u kijkt naar het bronregelscherm



Het **afspeelscherm van een visuele bron** wordt weergegeven.

*1 Eenvoudige regelscherm



Toetsen op het eenvoudige regelscherm

- [▼] Wijzigt de functie als volgt na aanraken van de [▼]-toets.
- [SCRN] Geeft het schermregelscherm weer (pagina 49).
- [TEL] Schakelt over naar het handsfree-hoofdscherm (pagina 51).
- [EXT SW] Schakelt over naar het EXT SW-regelscherm (pagina 48).
- [◀◀], [▶▶], [◀◀], [▶▶], [■], [▶▶ II] Toetsen voor bronregeling. De toetsen verschillen afhankelijk van de bron. Raadpleeg de bedieningspagina's van elke bron.

Hoe het navigatiescherm weergeven

DNX-serie

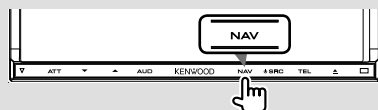

Het navigatiescherm wordt weergegeven.

DDX-serie met navigatietoestel

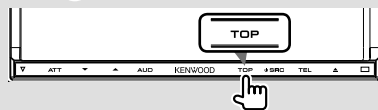

Het navigatiescherm wordt weergegeven.



- Raadpleeg de Navigatiegebruiksaanwijzing voor informatie over het instellen en gebruiken van navigatiefuncties.



- In het geval van toestellen uit de DDX-serie geldt dat een optioneel navigatiesysteem moet worden aangesloten. Raadpleeg <Navigatietoestellen die op dit toestel kunnen worden aangesloten> (pagina 8) voor informatie over navigatietoestellen die kunnen worden aangesloten.

'Afbeelding in afbeelding'-functie

Twee schermen, het navigatiescherm en het bronscherm, worden weergegeven. Als de functie voor beeld-in-beeld is ingeschakeld en u de bron aanraakt, wordt op het scherm geschakeld tussen de cameraweergave en de bronweergave.

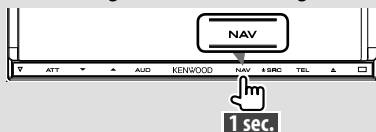

Als u de toets langer dan 1 seconde ingedrukt houdt terwijl het navigatiescherm wordt weergegeven, wordt de functie voor beeld-in-beeld in- of uitgeschakeld.

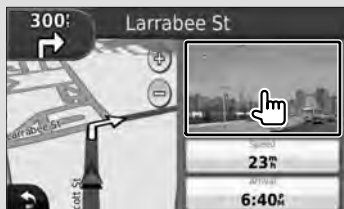

Telkens wanneer het kleine venster wordt aangeraakt schakelt het scherm tussen het afspeelscherm van de visuele bron en het cameraweergavescherm.

Functie voor secundair scherm

U kunt terwijl het navigatiescherm wordt weergegeven audiobronnen regelen en terwijl het bronregelscherm wordt weergegeven de navigatie-informatie bekijken.

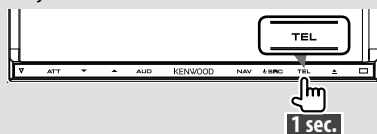

Als u de toets langer dan 1 seconde ingedrukt houdt terwijl het bronregelscherm wordt weergegeven, wordt de functie voor beeld-in-beeld in- of uitgeschakeld.

Bronregelscherm met navigatievenster



Geeft het navigatiescherm met secundair scherm weer.

Navigatiescherm met informatiescherm



Geeft het bronregelscherm met navigatiescherm weer.

Navigatiescherm met eenvoudige regelscherm



Navigatiescherm met opgesplitste schermregeling



Toetsen in secundair scherm

-  Geeft het navigatiescherm met informatiescherm weer.
-  Geeft het navigatiescherm met eenvoudige regelscherm weer.
-  Geeft het navigatiescherm met opgesplitste schermregeling weer.
-  Geeft het momenteel geselecteerde bronnscherm weer. Het weer te geven toetspictogram verschilt per afspelbron. Het hierboven weergegeven pictogram is bijvoorbeeld het pictogram van de DVD-geluidsbron.
- [MENU] Geeft het hoofdmenuscherm weer.

Dvd/video-cd kijken

U kunt met verscheidene functies een dvd/video-cd afspelen.



- Stel de modusschakelaar van de afstandsbediening in op "DVD"-modus voordat u met de bediening begint, raadpleeg <Modusschakelaar op afstandsbediening> (pagina 96).

Afspeelscherm

De basisfuncties zijn beschikbaar, zelfs wanneer het afspeelscherm wordt weergegeven.

1 Geef het afspeelscherm weer

Zie <Bediening van visuele bronnen op afspeelscherm> (pagina 19).

2 Bediening op het afspeelscherm

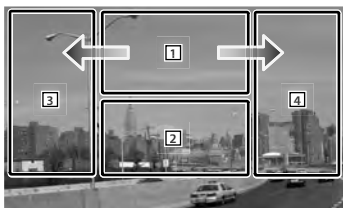

- 1 Geeft menuregelscherm 1 of de markeerregeling (in geval van DVD-menu) weer (pagina 24).

Geeft het zoomregelscherm weer (pagina 25).

Als u dit gedeelte tijdens het snel vooruitspoelen of snel terugspoelen aanraakt, wordt een bron afgespeeld.

- 2 Geeft het eenvoudige regelscherm weer.

Als u dit gedeelte tijdens het snel vooruitspoelen of snel terugspoelen aanraakt, wordt een bron afgespeeld.

- 3, 4 Zoekt naar een hoofdstuk.

Kiest een scène (wanneer PBC aan staat) of een nummer (wanneer PBC uit staat).

➔ Snel vooruitspoelen.

➔ Snel terugspoelen.

Eenvoudige regelscherm

Geeft de toetsen van de basisbediening weer op het scherm.

1 Geef het eenvoudige regelscherm weer



2 Bediening op het eenvoudige regelscherm

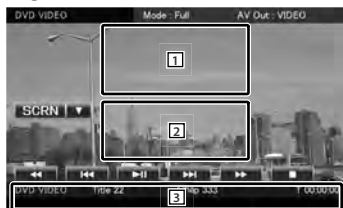

- 1, 2 Schakelt over naar het afspeelscherm.

- 3 Geeft het bronregelscherm weer.

[<<], [>>] Snel vooruit- of terugspoelen. Wijzig iedere keer als de toets wordt aangeraakt de snelheid (2 keer, 3 keer of uit).

[<<], [>>]

Zoekt naar een hoofdstuk.

Kiest een scène (wanneer PBC aan staat) of een nummer (wanneer PBC uit staat).

- Stopt met afspelen.

Als deze knop tweemaal wordt

aangeraakt, wordt de disk afgespeeld vanaf het begin als u de volgende keer afspeelt.

[▶||] Speelt af of onderbreekt het afspelen.

Bronregelscherm

Schakelt over naar het bronregelscherm om de verschillende afspeelfuncties te gebruiken.

1 Geef het bronregelscherm weer

Zie <Het bronregelscherm weergeven> (pagina 18).

2 Bediening op het bronregelscherm



[▶||] Speelt af of onderbreekt het afspelen.

[■] Stopt met afspelen.

Als deze knop tweemaal wordt aangeraakt, wordt de disk afgespeeld vanaf het begin als u de volgende keer afspeelt.

[▲] Werpt een disk uit.

[◀◀], [▶▶] Snel vooruit- of terugspoelen. Wijzigt iedere keer als de toets wordt aangeraakt de snelheid (2 keer, 3 keer of uit).

[◀◀], [▶▶]

DVD-VIDEO Zoekt naar een hoofdstuk.

Video CD Kiest een scène (wanneer PBC aan staat) of een nummer (wanneer PBC uit staat).

[◀|], [▶|] **DVD-VIDEO** Langzaam vooruit- of terugspoelen.

[■] Schakelt over naar het afspeelscherm.

[1] Informatieweergave
Volumelabel.

"Title" Titelnnummerweergave

"Chap" Hoofdstuknummerweergave

"Scene"/ "Track" Scèneweergave/
Nummerweergave

"▶" Afspeelmodusweergave

"T"/ "C"/ "R"/ "P" Afspeeltijdweergave
Gebruik [TIME] om de weergave van de afspeeltijd te wijzigen.

[◀◀] Als ◀◀ wordt weergegeven, rolt de tekst over het scherm als u dit aanraakt.

Multifunctie



[X] Sluit de multifunctiebalk.

DVD-VIDEO

[TREP] Schakelt tussen de herhaalfuncties in de volgende volgorde.
Titel herhalen, herhalen uit

[CREP] Schakelt tussen de herhaalfuncties in de volgende volgorde.
Hoofdstuk herhalen, herhalen uit

Volgende pagina ▶

[TIME] Schakelt de afspeeltijdweergavefuncties in de volgende volgorde. Hoofdstuk ("C"), titel ("T"), resterende titels ("R")



Video CD

[REP] Schakelt tussen de herhaalfuncties in de volgende volgorde.

Nummer herhalen, herhalen uit (beschikbaar wanneer PBC uit staat)

[TIME] Schakelt de afspeeltijdweergavefuncties in de volgende volgorde.

Nummer ("P"), resterende disks ("R") (geldt alleen als de PBC-functie is uitgeschakeld)

[PBC] Schakelt de PBC in of uit. (alleen wanneer VCD Ver. 2.0 wordt gebruikt)

Diskmenu van dvd-video

Selecteert een optie in het diskmenu van dvd-video.

1 Geef het afspeelscherm weer

Zie <Bediening van visuele bronnen op afspeelscherm> (pagina 19).

2 Geef menuregelscherm 1 weer



3 Bediening op menuregelscherm 1



[MENU] Roept het menu op.

[Next] Geeft menuregelscherm 2 weer.

[<], [>], [▲], [▼] Selecteert een menuoptie.

[Enter] Voert uw menuselectie in.

[Return] Keert terug naar het vorige menuscherm.

[Top] Geeft het hoofdmenu weer.

[Highlight] Markeringsregeling.

[Exit] Sluit menuregelscherm 1 af.

4 Bediening op markeringsregeling

Met de markeringsregeling kunt u het dvd-menu regelen door de menutoets op het scherm rechtstreeks aan te raken.



- Om de markeerregeling te annuleren houdt u de [TEL]-toets langer dan 1 seconde ingedrukt.
- De markeringsregeling wordt automatisch na circa 10 seconden uitgeschakeld.

5 Bediening op menuregelscherm 2



[Previous] Geeft menuregelscherm 1 weer.

[Angle] Wijzigt de invalshoeken.

[SUB] Schakelt tussen de ondertiteltalen.

[Audio] Wijzigt de gesproken taal.

[Zoom] Geeft het zoomregelscherm weer.

[Exit] Sluit menuregelscherm 2 af.

6 Bediening van het zoomregelscherm



[Zoom] Wijzigt iedere keer als u het scherm aanraakt de zoomverhouding op 4 niveaus (2 keer, 3 keer, 4 keer of uit).

[◀], [▶], [▲], [▼] Bladert het scherm in de richting die u aanraakt.

[Return] Keert terug naar het menuregelscherm 2.

[Exit] Sluit het zoomregelscherm af.

Zoomregeling van video-cd

Geeft een vergroot vcd-scherm weer.

1 Geef het afspeelscherm weer

Zie <Bediening van visuele bronnen op afspeelscherm> (pagina 19).

2 Geef het zoomregelscherm weer



3 Bediening van het zoomregelscherm



[Zoom] Wijzigt iedere keer als u het scherm aanraakt de zoomverhouding op 2 niveaus (2 keer of uit).

[◀], [▶], [▲], [▼] Bladert het scherm in de richting die u aanraakt.

[Exit] Sluit het zoomregelscherm af.

Muziek-CD/Audiobestand beluisteren en Videobestand/Afbeeldingsbestand bekijken

U kunt verschillende regelscherm oproepen tijdens het afspelen van een CD, audiobestand, videobestand of afbeeldingsbestand.



- Zie <Overzicht van af speelbare disks> (pagina 5) voor af speelbare disks.
- Zie <Info over audiobestanden> (pagina 6), <Info over videobestanden> (pagina 6) of <Info over afbeeldingsbestanden> (pagina 7) voor af speelbare bestanden.

Bronregelscherm

Schakelt over naar het bronregelscherm om de verschillende afspelfuncties te gebruiken.

1 Geef het bronregelscherm weer

Zie <Het bronregelscherm weergeven> (pagina 18).

2 Bediening op het bronregelscherm



Speelt af of onderbreekt het afspelen.

Snel vooruit- of terugspoelen.

Selecteert een map.

Stopt met afspelen. Als deze knop tweemaal wordt aangeraakt, wordt de disk afgespeeld

vanaf het begin als u de volgende keer afspelt.

- Werpt de disk uit.
- Verwijdert het USB-apparaat/de SD-kaart. Wanneer "No Device" wordt weergegeven, kan het USB-apparaat en/of de SD-kaart veilig worden verwijderd. Als u een bestand opnieuw wilt afspelen terwijl het USB-apparaat is aangesloten, raak het bestand dan opnieuw aan.

Selecteert een nummer/bestand.

[Slideshow] in Geeft afbeeldingen in de map die op dat moment wordt afgespeeld één voor één weer. Wanneer zich geen afbeelding bevindt in de map die op dat moment wordt afgespeeld, wordt het oorspronkelijke scherm weergegeven.

2 Geeft de mappenlijst weer. Zie <Lijst zoeken> (pagina 28).

Geeft de lijst met muziek, video's, mappen of koppelingen weer. Zie <Lijst zoeken> (pagina 28).

3 Geeft het geïllustreerde albums weer. Zie <Geïllustreerde albums> (pagina 30).

Schakelt over naar het afspelscherm.

1 Informatieweergave

Selecteert de disktekst, titel of artiest.



Selecteert de mapnaam, de bestandsnaam, de muzieknummertitel, de artiestennaam, de albumnaam, het jaar*, het genre*, het fragment* of het commentaar*. (*1 Alleen USB/SD)

"Track" Nummerweergave

"" Mapnummerweergave

"" Bestandsnummerweergave

"#### / ####" Totale aantal bestanden in de map en de bestandsnummerweergave

"▶" Afspeelmodusweergave

"P"/ "R" Afspeeltijdweergave

Gebruik [TIME] om de weergave van de afspeeltijd te wijzigen.

[◀] Als ◀ wordt weergegeven, rolt de tekst over het scherm als u dit aanraakt.

Schuifregeling USB/SD

Wijzig met [CTRL]/[Slider] de regelmodus.



[▶] Afspelen.

Wanneer u [▶] naar links of rechts sleept, wordt de afspeelpositie gewijzigd.

Multifunctie

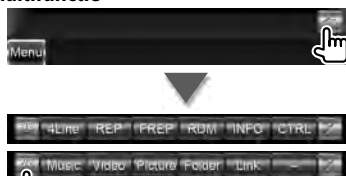

[1/2] Schakelt over naar de multifunctieweergave.

[✕] Sluit de multifunctiebalk.



[REP] Herhaalt het huidige nummer.

[RDM] Start of stopt het willekeurig afspelen (het willekeurig afspelen van nummers). Niet beschikbaar wanneer er alleen afbeeldingsbestanden zijn.

[TIME] Schakelt over op het scherm voor de afspeeltijd tussen nummer ("P") en resterende diskijd ("R").

[INFO] Geeft de muziekinformatie weer van de CD-TEXT die wordt afgespeeld.





[4Line]/ [2Line] Wijzigt het aantal regels dat in het informatiescherm wordt weergegeven.

[REP] Herhaalt het huidige bestand of de huidige gegevens.

[FREP] Herhaalt het nummer of de gegevens van de huidige map.

[RDM] Start of stopt het willekeurig afspelen (het in willekeurige volgorde afspelen van bestanden in de huidige map).

[INFO]  Geeft de muziekinformatie (zoals labels) weer van het audiobestand dat wordt afgespeeld.

  Geeft informatie weer over het bestand dat wordt afgespeeld.

Volgende pagina ▶



[CTRL]/ [Slider]  Schakelt de regelmodus naar toets/schuifregelaar.

[Music]  Geeft de muziklijst weer.

[Video]  Geeft de videolijst weer.

[Picture]  Geeft de miniatuurviewer weer.

[Folder]  Geeft de mappenlijst weer.

[Link]  in  Zoekt naar een ander nummer van de op dat moment geselecteerde artiest. Zie <Lijst zoeken> (pagina 28).

Lijst zoeken

Mappenlijst: Doorzoekt mappen en audio-/video-/afbeeldingsbestanden die zijn opgeslagen in media en apparaat op basis van hun hiërarchie.

Afspeellijst: Geeft een overzicht van en zoekt naar muziek die is opgeslagen op het USB-apparaat of op de SD-kaart.

1 Geef het bronregelscherm weer

Zie <Bronregelscherm> (pagina 26).

2 Start het zoeken naar de lijst



- Wanneer u **1** aanraakt, wordt de eerder gebruikte lijst met muziek, video's, afbeeldingen, mappen of koppelingen weergegeven.

3 Selecteer een bestand

Mappenlijst Disc/USB/SD



- 1 De map wordt geopend wanneer deze wordt aangeraakt, en de bestanden in de map worden afgespeeld.
 - 2  Selecteert het weer te geven bestandstype.
 - 3 Keert terug naar het bronregelscherm.
- [<<]** Als **<<** wordt weergegeven, rolt de tekst over het scherm als u dit aanraakt.
- [↑ ROOT]** Gaat naar hoogste niveau in de hiërarchie.
- [↑ TOP]** Gaat naar de bovenste map.
- [↑ UP]** Gaat één niveau omhoog in de hiërarchie.
- [> CUR]** Geeft de map weer die momenteel wordt afgespeeld.

Muziek- of videolijst



- 1 Gaat een niveau lager in de categorie.
 - 2 Keert terug naar het bronregelscherm.
- [<<] Als <<< wordt weergegeven, rolt de tekst over het scherm als u dit aanraakt.
- [> ALL]  Geeft een overzicht van alle nummer in de geselecteerde categorie.
- [< UP]  Gaat naar hoogste categorie.
- [< UP]  Gaat een niveau hoger in de categorie.
- [> CUR] Geeft de huidige categorie die wordt afgespeeld weer.
- [<] Keert terug naar het vorige scherm.

Miniatuurviewer

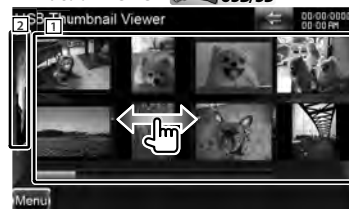

- 1 Wanneer u een miniatuurafbeelding aanraakt, wordt deze in volledige schermweergave weergegeven.
- 2 Keert terug naar het bronregelscherm.

Bladert naar de positie van het opgegeven teken



Bladert naar het geselecteerde teken.

Geïllustreerde albums (USB/SD)

Zoekt naar muzieknnummers in een geïllustreerd album in USB/SD.

1 Geef het bronregelscherm weer

Zie <Bronregelscherm> (pagina 26).

2 Geef het scherm met geïllustreerde albums weer



3 Selecteer een geïllustreerd album



1 Wanneer u een geïllustreerd album twee keer aanraakt, wordt het eerste muzieknnummer op het album afgespeeld.

2 Keert terug naar het bronregelscherm.

Koppeling zoeken (Audiobestand in USB/SD)

Zoekt naar een ander nummer van de op dat moment geselecteerde artiest.

1 Geef het bronregelscherm weer

Zie <Bronregelscherm> (pagina 26).

2 Start het zoeken naar een koppeling



3 Selecteer een nummer



1 Speelt het aangeraakte nummer af.

2 Keert terug naar het bronregelscherm.

[◀] Als ◀ wordt weergegeven, rolt de tekst over het scherm als u dit aanraakt.

[CUR] Geeft de map weer die momenteel wordt afgespeeld.

Bladert naar de positie van het opgegeven teken



Bladert naar het geselecteerde teken.

Afspeelscherm (videobestand, afbeeldingsbestand)

De basisfuncties zijn beschikbaar, zelfs wanneer het afspeelscherm wordt weergegeven.

1 Geef het afspeelscherm weer

Zie <Bediening van visuele bronnen op afspeelscherm> (pagina 19).

2 Bediening op het afspeelscherm

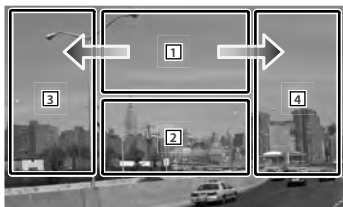

1 JPEG in USB/SD

Geeft het afbeeldingregelscherm weer (pagina 32).

DivX® in Disc

Geeft het menuregelscherm weer (pagina 32).

Als u dit gedeelte tijdens het snel vooruitspoelen of snel terugspoelen aanraakt, wordt een bron afgespeeld.

2 Geeft het eenvoudige regelscherm weer.

Als u dit gedeelte tijdens het snel vooruitspoelen of snel terugspoelen aanraakt, wordt een bron afgespeeld.

3, 4 Zoekt naar een bestand.



- Als u tijdens de diavoorstelling van afbeeldingsbestanden deze gedeelten aanraakt, wordt er gezocht naar audiobestanden.

➔ Snel vooruitspoelen.

➔ Snel terugspoelen.

Eenvoudige regelscherm (videobestand, afbeeldingsbestand)

Geeft de toetsen van de basisbediening weer op het scherm.

1 Geef het eenvoudige regelscherm weer



2 Bediening op het eenvoudige regelscherm

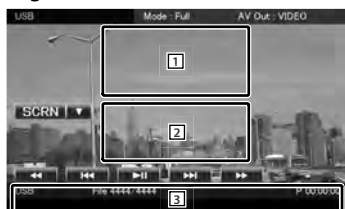

1, 2 Schakelt over naar het afspeelscherm.

Als u dit gedeelte tijdens het snel vooruitspoelen of snel terugspoelen aanraakt, wordt een bron afgespeeld.

3 Geeft het bronregelscherm weer.

[◀◀], [▶▶] Snel vooruit- of terugspoelen.

[|◀|], [▶|] Zoekt naar een bestand.

Tijdens de diapresentatie van afbeeldingsbestanden wordt na het aanraken van de toetsen naar het audiobestand gezocht.

■ Stopt met afspelen.

▶|| Speelt af of onderbreekt het afspelen.

Volgende pagina ▶

Afbeeldingsregeling (USB/SD)

De beeldweergave instellen.

1 Geef het afspeelscherm weer

Zie <Bediening van visuele bronnen op afspeelscherm> (pagina 19).

2 Geef het afbeeldingsregelscherm weer



3 Stel de beeldweergave in



[↕] Draait de afbeelding horizontaal om.

[🕒] Draait tegen de wijzers van de klok in.

[🕒] Draait met de wijzers van de klok mee.

[Exit] Beëindigt de beeldregeling.

Filmmenuregeling (Disk)

Selecteert een optie in het filmmenu.

1 Geef het afspeelscherm weer

Zie <Bediening van visuele bronnen op afspeelscherm> (pagina 19).

2 Geef het menuregelscherm weer



3 Bediening op het menuregelscherm



[SUB] Schakelt tussen de ondertiteltalen.

[Audio] Wijzigt de gesproken taal.

[Exit] Sluit het menuregelscherm af.

iPod-bediening

U kunt nummers in uw iPod bedienen en beluisteren door iPod met video of iPod nano met KCA-iP301V (optioneel accessoire) op dit apparaat aan te sluiten. U kunt ook de video-inhoud op dit apparaat weergeven wanneer u een iPod met video aansluit.

Afspelscherm

De basisfuncties zijn beschikbaar, zelfs wanneer het afspelscherm wordt weergegeven.

1 Geef het afspelscherm weer

Zie <Bediening van visuele bronnen op afspelscherm> (pagina 19).

2 Bediening op het afspelscherm

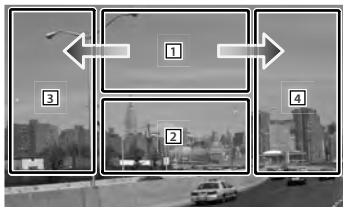

1 Niet actief

Als u dit gedeelte tijdens het snel vooruitspoelen of snel terugspoelen aanraakt, wordt een bron afgespeeld.

2 Geeft het eenvoudige regelscherm weer.

3, 4 Selecteert de muziek/video.

➔ Snel vooruitspoelen.

➔ Snel terugspoelen.



- Verwijder alle accessoires zoals koptelefoons voordat u een iPod aansluit. U kunt uw iPod misschien niet bedienen wanneer u er accessoires op aansluit.
- Wanneer u een iPod op dit toestel aansluit, start het afspelen van het nummer dat u op de iPod aan het afspelen was (Hervatfunctie).
- Als het afgespeelde nummer geen video-inhoud bevat, wordt "No Video Signal" op het videoscherm weergegeven.

Eenvoudige regelscherm

Geeft de toetsen van de basisbediening weer op het scherm.

1 Geef het eenvoudige regelscherm weer



2 Bediening op het eenvoudige regelscherm

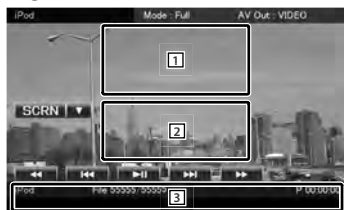

1, 2 Schakelt over naar het afspelscherm.

3 Geeft het bronregelscherm weer.

[◀◀], [▶▶] Snel vooruit- of terugspoelen.

[◀◀], [▶▶] Muziek/Video zoeken.

[⏸] Speelt af of onderbreekt het afspelen.

Bronregelscherm

Schakelt over naar het bronregelscherm om de verschillende afspeelfuncties te gebruiken.

1 Geef het bronregelscherm weer

Zie <Het bronregelscherm weergeven> (pagina 18).

2 Bediening op het bronregelscherm



[▶||] Speelt af of onderbreekt het afspelen.

[◀◀], [▶▶] Snel vooruit- of terugspoelen.

[◀◀], [▶▶] Selecteert het volgende of vorige muzieknummer/videobestand.

[2] Geeft het iPod-overzicht weer. Zie <iPod-overzicht> (pagina 35).

[3] Geeft de iPod-illustraties weer. Zie <Geïllustreerde albums op iPod> (pagina 36).

[📁] Schakelt over naar het afspeelscherm.

[1] Informatieweergave
Selecteert de titel, artiestnaam, albumnaam of iPod-naam.

"##### / #####" Totaal aantal nummer op de iPod en de nummerweergave

"▶" Afspeelmodusweergave

"P" Afspeeltijdweergave

[◀◀] Als ◀◀ wordt weergegeven, rolt de tekst over het scherm als u dit aanraakt.

Schuifregeling Music

Wijzig met [CTRL]/[Slider] de regelmodus.



[▶] Afspelen.

Wanneer u [▶] naar links of rechts sleept, wordt de afspeelpositie gewijzigd.

Multifunctie

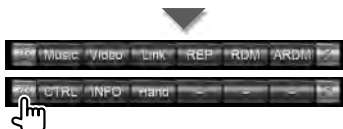

[1/2] Schakelt over naar de multifunctieweergave.

[✕] Sluit de multifunctiebalk.

[Music] Geeft een overzicht van de muziekcategorieën weer.

[Video] Geeft een overzicht van de videocategorieën weer.

[Link]*1  Zoekt naar een ander nummer van de op dat moment geselecteerde artiest. Zie <Zoeken naar een koppeling> (pagina 36).

[REP] Herhaalt het huidige bestand of de huidige gegevens.

[RDM]*1  Start of stopt het afspelen in willekeurige volgorde.

[ARDM]*1  Start of stopt het willekeurig afspelen van nummers op een album (speelt nummers van het huidige album in willekeurige volgorde).

[CTRL]/ [Slider]  Schakelt de regelmodus naar toets/schuifregelaar.

[INFO] Geeft het informatiescherm weer van de muziek/video die wordt afgespeeld.

[Hand] Hiermee kunt u de iPod bedienen met de toetsen op de iPod.



*1 Uitgeschakeld bij afspelen van VIDEO.

• [Hand]

- Als de besturing vanaf de iPod is ingeschakeld, kan de iPod niet worden bediend met dit toestel.
- Deze modus is niet compatibel met de weergave van muziekinformatie.
- De iPod kan worden bediend wanneer hij compatibel is met de iPod-bedieningsfunctie.

iPod-overzicht

Geeft een overzicht van op de iPod opgeslagen muziek/video en zoekt muziek/video.

1 Geef het bronregelscherm weer

Zie <Bronregelscherm> (pagina 34).

2 Geef het iPod-overzicht weer



- Wanneer u  aanraakt, wordt de eerder gebruikte lijst met muziek, video's of koppelingen weergegeven.

3 Selecteer muziek/video



1 Er wordt een overzicht gegeven van categorieën en muziek.

Raak een categorienaam aan om de inhoud ervan te bekijken. Als een nummer wordt weergegeven, kunt u het nummer afspelen door het aan te raken.

2 Keert terug naar het bronregelscherm.

[<<<] Als <<< wordt weergegeven, rolt de tekst over het scherm als u dit aanraakt.

[▶ ALL] Geeft een overzicht van alle nummers in de geselecteerde categorie.

[▶ TOP] Gaat naar hoogste categorie.

[▶ UP] Keert terug naar de vorige categorie.

[▶ CUR] Geeft de huidige categorie die wordt afgespeeld weer.

Bladert naar de positie van het opgegeven teken



Bladert naar het geselecteerde teken.

Geïllustreerde albums op iPod

Zoekt naar muzieknnummers in een geïllustreerd album op de iPod.

1 Geef het bronregelscherm weer

Zie <Bronregelscherm> (pagina 34).

2 Geef het scherm met geïllustreerde albums op de iPod weer



3 Selecteer een album



1 Wanneer u een geïllustreerd album twee keer aanraakt, wordt het eerste muzieknnummer op het album afgespeeld.

2 Keert terug naar het bronregelscherm.

Zoeken naar een koppeling (muziekbestand)

Zoekt naar een ander nummer van de op dat moment geselecteerde artiest.

1 Geef het bronregelscherm weer

Zie <Bronregelscherm> (pagina 34).

2 Start het zoeken naar een koppeling



3 Selecteer een nummer



1 Speelt het aangeraakte nummer af.

2 Keert terug naar het bronregelscherm.

[◀] Als ◀ wordt weergegeven, rolt de tekst over het scherm als u dit aanraakt.

[TOP] Gaat naar hoogste categorie.

[UP] Keert terug naar de vorige categorie.

[CUR] Geeft de huidige categorie die wordt afgespeeld weer.

Bladert naar de positie van het opgegeven teken



Bladert naar het geselecteerde teken.

Radio beluisteren

Verschillende regelschermen verschijnen in de tunerbronmodus.



- Stel de modusschakelaar van de afstandsbediening in op "AUD"-modus voordat u met de bediening begint, raadpleeg <Modusschakelaar op afstandsbediening> (pagina 96).

Bronregelscherm

Schakelt over naar het bronregelscherm om de verschillende functies te gebruiken.

1 Geef het bronregelscherm weer

Zie <Het bronregelscherm weergeven> (pagina 18).

2 Bediening op het bronregelscherm



[FM] Schakelt over naar de FM1/2/3-frequentieband.

[AM] Schakelt over naar de AM-frequentieband.

[TI] Schakelt de verkeersinformatiefunctie in of uit. Zie <Verkeersinformatie> (pagina 40).

[◀◀], [▶▶] Stemt af op een radiozender. Gebruik [SEEK] om de frequentie te wijzigen.

2 Geef het scherm met tunervoorkeurlist weer. Zie <Voorkeuren selecteren> (pagina 38).

1 Informatieweergave
 **FM** Selecteert de programmaservicenaam, titel en artiestennaam, zendernaam, radiotekst-plus of radiotekst.
"FM"/"AM" Frequentiebandweergave
"Preset" Voorkeurnummer

"MHz"/"kHz" Frequentieweergave

[◀] Als ◀ wordt weergegeven, rolt de tekst over het scherm als u dit aanraakt.

Multifunctie

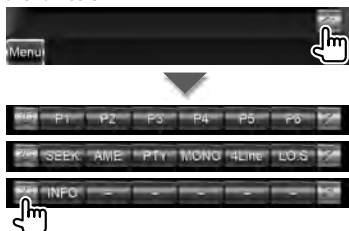

[1/3] Schakelt over naar de multifunctieweergave.

[X] Sluit de multifunctiebalk.

[P1] – [P6] Wanneer [P1]- tot [P6]-toetsen worden weergegeven, kunt u de in het geheugen opgeslagen zenders oproepen. Zie <Automatisch geheugen> (pagina 38) of <Handmatig geheugen> (pagina 39) voor informatie over zendergeheugens.

[SEEK] Schakelt tussen de zoekmodi. Telkens wanneer u de toets aanraakt, wordt de modus in de volgende volgorde geschakeld.

Weergave	Instelling
"AUTO1"	Stemt automatisch af op een zender met goede ontvangst.
"AUTO2"	Stemt een voor een af op zenders in het geheugen.
"MANU"	Schakelt handmatig over naar de volgende frequentie.

Volgende pagina ▶

[AME] Selecteert de automatische geheugenmodus.
Zie <Automatisch geheugen> (pagina 38).

[PTY]  Zoekt zenders op programmatype. Zie <Zoeken op programmatype> (pagina 40).

[MONO]  Selecteert de monaurale ontvangstmodus.

[4Line]/ [2Line]  Wijzigt het aantal regels dat in het informatiescherm wordt weergegeven.

[LO.S]  Schakelt de lokale zoekfunctie in of uit.

[INFO]  Geeft het radiotekstschermbaar weer. Zie <Radiotekst> (pagina 39).

Voorkeuren selecteren

Geeft een overzicht van en selecteert in het geheugen opgeslagen zenders.

1 Geef het bronregelscherm weer
Zie <Bronregelscherm> (pagina 37).

2 Geef het scherm met tunervoorkeurlijst weer



3 Selecteer een zender

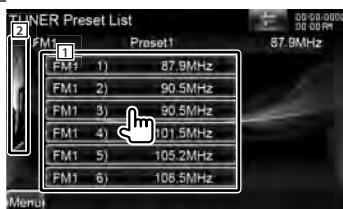

- 1 De in het geheugen opgeslagen zenders worden weergegeven. Raak aan om af te stemmen.
- 2 Keert terug naar het bronregelscherm.

Automatisch geheugen

Slaat zenders met goede ontvangst automatisch in het geheugen op.

1 Geef het bronregelscherm weer
Zie <Bronregelscherm> (pagina 37).

2 Selecteer een zender die u in het geheugen wilt opslaan



3 Selecteer de automatische geheugenmodus



4 Start het automatisch geheugen



Het automatisch geheugen wordt afgesloten wanneer 6 zenders zijn vastgelegd of wanneer op alle zenders is afgestemd.



- De bediening wordt automatisch gestopt als u binnen de 10 seconden geen bediening uitvoert.

Handmatig geheugen

Legt de huidige ontvangen zender in het geheugen vast.

1 Geef het bronregelscherm weer

Zie <Bronregelscherm> (pagina 37).

2 Selecteer een zender die u in het geheugen wilt opslaan



3 Sla in het geheugen op

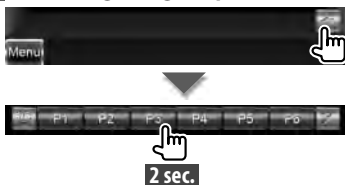

Blijf aanraken totdat het geheugennummer wordt weergegeven.

Radiotekst

U kunt de radiotekst weergeven. (Alleen tijdens de ontvangst van FM-uitzendingen)

1 Selecteer een zender

Zie <Bronregelscherm> (pagina 37).

2 Geef de radiotekst weer

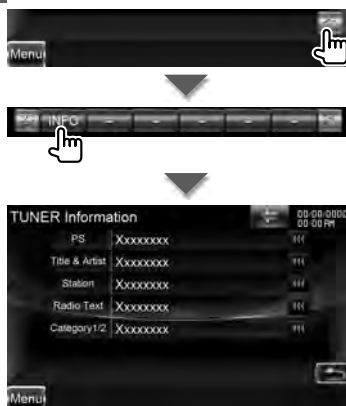

Programmaservicenaam, titel en artiestennaam, zendernaam, radiotekst of categorienaam 1/2 weergave.

[◀◀] Als ◀◀ wordt weergegeven, rolt de tekst over het scherm als u dit aanraakt.

Verkeersinformatie

Bij het begin van een verkeersbericht schakelt om het even welke bron over naar verkeersinformatie en wordt het bericht automatisch weergegeven.

1 Geef het bronregelscherm weer

Zie <Bronregelscherm> (pagina 37).

2 Stel de verkeersinformatiemodus in



Bij het begin van het verkeersbericht...

Het verkeersinformatiescherm wordt automatisch weergegeven.

Verkeersinformatiescherm



- De verkeersinformatiefunctie moet ingeschakeld zijn om het verkeersinformatiescherm automatisch te laten verschijnen.
- Tijdens de ontvangst van verkeersinformatie wordt het afgestelde volume automatisch onthouden; de volgende keer dat wordt overgeschakeld naar verkeersinformatie, wordt automatisch dit opgeslagen volume ingesteld.

Zoeken op programmatype

Een programma wordt afgestemd wanneer u het programmatype instelt. (Alleen tijdens de ontvangst van FM-uitzendingen)

1 Geef het bronregelscherm weer

Zie <Bronregelscherm> (pagina 37).

2 Open de modus voor het zoeken naar programmatypes



3 Selecteer een programmatype

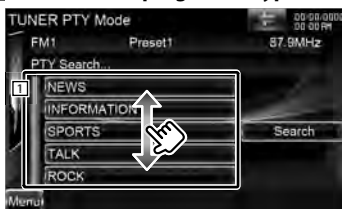

- 1 Het programmatype wordt weergegeven. Raak aan om een programmatype te selecteren.

[Search] Zoekt het programmatype. Het wordt weergegeven wanneer het programmatype wordt geselecteerd.

4 Zoek een zender van het geselecteerde programmatype



Tv kijken

Verschillende regelschermen verschijnen in de tv-bronmodus. U kunt de tv alleen bedienen wanneer het optionele tv-tuneraccessoire is aangesloten.

Beschikbare functies in tv-scherm

De basisfuncties zijn beschikbaar, zelfs wanneer het tv-scherm wordt weergegeven.

1 Geef het tv-scherm weer

Zie <Bediening van visuele bronnen op afspeelscherm> (pagina 19).

2 Bediening op tv-scherm

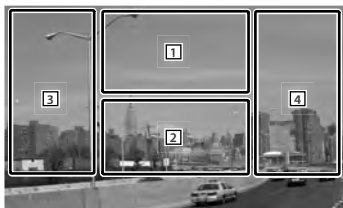

- 1 Schakelt tussen TV1 of TV2.
- 1 Geeft het menuregelscherm (alleen met KTC-D500E (optioneel accessoire) aangesloten) weer. Zie <Tv-menu> (pagina 43).
- 2 Geeft het eenvoudige regelscherm weer.
- 3, 4 Selecteert een kanaal.

Eenvoudige regelscherm

Geeft de toetsen van de basisbediening weer op het scherm.

1 Geef het eenvoudige regelscherm weer



2 Bediening op het eenvoudige regelscherm

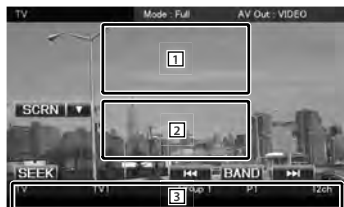

- 1, 2 Schakelt over naar het tv-scherm.
 - 3 Geeft het bronregelscherm weer.
- [BAND]** Schakelt tussen TV1 of TV2.
- [<<], [>>]** Selecteert een kanaal.
Gebruik **[SEEK]** om de kanaalfstemsfrequentie te wijzigen.
- [SEEK]** Schakelt tussen de zoekmodi. (pagina 42)

Bronregelscherm

Schakelt over naar het bronregelscherm om de verschillende functies te gebruiken.

1 Geef het bronregelscherm weer

Zie <Het bronregelscherm weergeven> (pagina 18).

2 Bediening op het bronregelscherm



[BAND] Schakelt tussen TV1 of TV2.

[◀▶] Kies een kanaal.

Gebruik **[SEEK]** om de kanaalfrequentie te wijzigen.

2 Geeft het scherm met de tv-voorkeurlijst weer. Zie <Voorkeuren selecteren> (pagina 44).

1 Schakelt over naar het tv-scherm.

1 Informatieweergave
Kanaalinformatieweergave

"TV" Frequentiebandweergave

"Group" Weergave van de tv-zonegroep. Zie <Tv-instelling> (pagina 95).

"Preset" Geheugennummerweergave

"ch" Kanaalweergave

[◀▶] Als **◀▶** wordt weergegeven, rolt de tekst over het scherm als u dit aanraakt.

Multifunctie

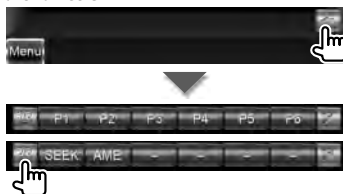

[1/2] Schakelt over naar de multifunctieweergave.

[X] Sluit de multifunctiebalk.

[P1] – [P6] Wanneer [P1] tot [P6] worden weergegeven, kunt u de in het geheugen opgeslagen kanalen oproepen.

Zie <Automatisch geheugen> (pagina 43) of <Handmatig geheugen> (pagina 44) voor informatie over zendergeheugen.

[SEEK] Schakelt tussen de zoekmodi. Telkens wanneer u de toets aanraakt, wordt de modus in de volgende volgorde geschakeld.

Weergave	Instelling
"AUTO1"	Stemt automatisch af op een zender met goede ontvangst.
"AUTO2"	Stemt een voor een af op zenders in het geheugen.
"MANU"	Schakelt handmatig over naar de volgende frequentie.

[AME] Selecteert de automatische geheugenmodus.

Zie <Automatisch geheugen> (pagina 43).

Tv-menu (uitsluitend als KTC-D500E (optioneel toebehoren) is aangesloten)

Het menuregelscherm wordt weergegeven door aanraking van het hieronder weergegeven gebied.

1 Geef het tv-scherm weer

Zie <Bediening van visuele bronnen op afspeelscherm> (pagina 19).

2 Geef het menuregelscherm weer



3 Bediening op het menuregelscherm



[MENU] Geeft het menuscherm voor digitale tv-uitzendingen weer.

[EPG] Geeft het EPG-scherm weer (Elektronische Programmagids).

[◀], [▶], [▲], [▼] Verplaatst de markering in het menu voor digitale tv-uitzendingen.

[Enter] Voert het geselecteerde menu-item uit.

[Return] Keert terug naar het vorige scherm.

[Exit] Keert terug naar het scherm voor digitale tv.

Automatisch geheugen

Slaat zenders met goede ontvangst automatisch in het geheugen op.

1 Geef het bronregelscherm weer

Zie <Bronregelscherm> (pagina 42).

2 Selecteer een zender die u in het geheugen wilt opslaan



3 Selecteer de automatische geheugenmodus

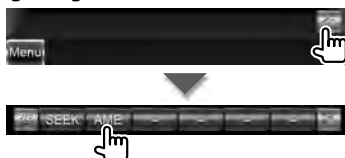

4 Start het automatisch geheugen



Het automatisch geheugen wordt afgesloten wanneer 6 zenders zijn vastgelegd of wanneer op alle zenders is afgestemd.



- De bediening wordt automatisch gestopt als u binnen de 10 seconden geen bediening uitvoert.

Handmatig geheugen

Legt het huidige ontvangen kanaal in het geheugen vast.

1 Geef het bronregelscherm weer

Zie <Bronregelscherm> (pagina 42).

2 Selecteer een zender die u in het geheugen wilt opslaan



3 Sla in het geheugen op



Blijf aanraken totdat het geheugennummer wordt weergegeven.

Voorkeuren selecteren

Geeft een overzicht van en selecteert in het geheugen opgeslagen zenders.

1 Geef het bronregelscherm weer

Zie <Bronregelscherm> (pagina 42).

2 Start de geselecteerde vooraf ingestelde zenders



3 Selecteer een zender



- 1 De in het geheugen opgeslagen zenders worden weergegeven. Raak aan om af te stemmen.
- 2 Keert terug naar het bronregelscherm.
- 3  Schakelt over naar het tv-scherm.

Bluetooth-audioregeling

U kunt luisteren naar audiobestanden die op een Bluetooth-audiospeler of mobiele telefoon zijn opgeslagen.

Voor ingebruikname

- Raadpleeg <Info over de Bluetooth-audiospeler> (pagina 8) voor nadere details over Bluetooth-audiospelers die kunnen worden aangesloten.
- U moet uw audiospeler en mobiele telefoon registreren voordat u deze met dit toestel kunt gebruiken. Raadpleeg voor meer details <Bluetooth-eenheid registreren> (pagina 79).
- Wanneer u twee of meer audiospelers of mobiele telefoons hebt geregistreerd, moet u een ervan selecteren. Raadpleeg voor meer details <Verbinding van Bluetooth-eenheid> (pagina 82).
- U kunt de geluidsuitvoer van de luidsprekers instellen. Zie <Bluetooth-handsfree/Audio-uitvoer instellen> (pagina 82).

Bronregelscherm

Schakelt over naar het regelscherm om de verschillende functies te gebruiken.

1 Geef het bronregelscherm weer

Zie <Het bronregelscherm weergeven> (pagina 18).

2 Bediening op het bronregelscherm



[▶]*¹ Begint met afspelen.

[■]*¹ Stopt met afspelen.

[||]*¹ Onderbreekt het afspelen.

[◀▶]*¹ Selecteert een bestand.

1 Informatieweergave

Selecteert Device (Apparaat), Title* (Muziektitel)², Artist Name* (Artiestennaam)², Album Name* (Albumnaam)², Genre* (Genre)², Composer* (Componist)², of Track Number* (Fragmentnummer)².



- *¹ Als de Bluetooth-audiospeler geen AVRCP-profiel ondersteunt, worden de toetsen niet weergegeven. Voer de bediening uit door middel van de audiospeler.
- *² Als de Bluetooth-audiospeler het AVRCP1.3-profiel ondersteunt, kunnen deze items worden weergegeven.

Spraakcontrole (uitsluitend DNX9260BT)

Het toestel is uitgerust met een geavanceerde spraakherkenningsfunctie zodat u het toestel met uw stem kunt bedienen. De ondersteunde talen zijn Amerikaans Engels, Brits Engels, Frans, Duits, Nederlands, Italiaans en Spaans. Raadpleeg <Tabel met spraakopdrachten> (apart volume) voor informatie over spraakopdrachten.



- ASR op het taalinstellingscherm moet zijn ingesteld op "Enabled" (Ingeschakeld). Zie <Taalinstelling> (pagina 70).

Spraakcontrole

1 Activeer de functie voor spraakcontrole

Druk op de TALK-schakelaar.



De toetsen die in een groen vierkantje zijn geplaatst, ondersteunen spraakcontrole.

2 Spreek de opdracht uit

Spreek de opdracht uit. (Bijv: Zeg "Top Menu")

U hoort nu een pieptoon.



Het hoofdmenuscherm wordt vervolgens weergegeven.

U hoort nogmaals een pieptoon.

3 Spreek de opdracht uit

Spreek de opdracht uit. (Bijv: Zeg "TUNER")

U hoort nu een pieptoon.



Het scherm is veranderd in het tunerregelscherm.

U hoort nogmaals een pieptoon.

4 Regel de bron via spraakcontrole

Herhaal dezelfde procedure als in stap 2 of 3.

Raadpleeg <Tabel met spraakopdrachten> (apart volume) voor informatie over spraakopdrachten.

5 Sluit de functie voor spraakcontrole af

Druk op de TALK-schakelaar.



- De spraakcontrole is uitgeschakeld als  wordt weergegeven in de rechterbovenhoek van het scherm.
- De spraakcontrole wordt geannuleerd als het scherm wordt aangeraakt of als op een van de knoppen, met uitzondering van de

▼ [VOLUME]-knop, op het voorpaneel of de afstandsbediening wordt gedrukt.

- Wanneer u handsfree belt, is de spraakcontrole uitgeschakeld.
- De spraakcontrole wordt uitgeschakeld als gedurende een bepaalde tijdsperiode geen bewerking is uitgevoerd.

Andere functies

Voeding van externe apparaten regelen

De voeding van de externe apparaten regelen.

1 Geef het bronkeuzescherf weer

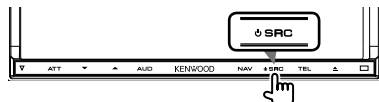

2 Geef het EXT SW-regelscherf weer



3 Voeding externe apparaten regelen

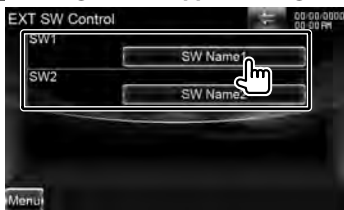

U kunt de voeding van de externe apparaten in- of uitschakelen.



- U moet een in de handel verkrijgbaar relais aansluiten om deze functie te kunnen gebruiken. Sluit het te bedienen externe apparaat aan op dat relais.
- Raadpleeg <EXTt SW instellen> (pagina 74) voor informatie over de specificaties voor het in- of uitschakelen van de voeding.

Audiovolume dempen tijdens telefoongesprek

Wanneer een telefoongesprek wordt gemaakt of ontvangen...

Het scherm voor telefoongesprekken ("Call Interrupt") wordt weergegeven, en het systeem wordt onderbroken.

Scherf voor telefoongesprekken ("Call Interrupt")



Aan het einde van de oproep...

Haak de telefoon in.

Het systeem hervat het afspelen automatisch.



- Om de telefoondempfunctie te gebruiken, moet u de kabel voor het dempen met een in de handel verkrijgbaar telefoonaccessoire aansluiten op uw telefoon. Raadpleeg <INSTALLATIEHANDLEIDING>.

Schermregeling

Het monitorscherm instellen.

Schermregeling

1 Geef het eenvoudige regelscherm weer

Zie <Bediening van visuele bronnen op afspeelscherm> (pagina 19).

2 Geef het scherm voor de schermregeling weer



Wanneer het navigatiescherm wordt weergegeven, houd u de [TEL]-toets ten minste 1 seconde ingedrukt.

3 Stel de beeldkwaliteit in

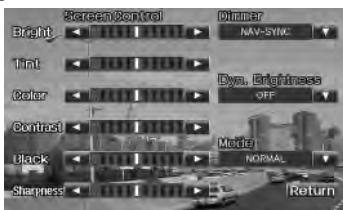

[Bright] Helderheidsregeling

[Tint] Tintregeling

Weergegeven voor een NTSC-systeembeeld op scherm met video-, iPod-, tv- of cameraweergave.

[Color] Kleurregeling

Alleen weergegeven op scherm met video-, iPod-, tv- of cameraweergave.

[Contrast] Contrastregeling

[Black] Zwartniveauregeling

[Sharpness] Scherpteregeling

Alleen weergegeven op scherm met video-, iPod-, USB-, tv- of cameraweergave.

[Dimmer] Dimmermodus instellen
"ON": De schermverlichting wordt gedimd.

"OFF": De schermverlichting wordt niet gedimd.

"SYNC": Voor het aan- of uitzetten van de dimmerfunctie wanneer de verlichtingsschakelaar van de auto wordt in- of uitgeschakeld.

"NAV-SYNC": De dimmerfunctie aan- of uitzetten naargelang de displayinstelling van Navigatie Dag/Nacht. (DNX-serie en DDX-serie met alleen navigatietoestel)

[Dyn.Brightness] (Dynamic Brightness)

Deze functie compenseert de overbelichting en onderbelichting waardoor afbeeldingen duidelijker wordt weergegeven. (☑ "OFF")
"OFF" / "1" / "2"

[Mode] Selecteert een schermmodus.

U kunt een van de volgende schermmodi selecteren.

"Full": Volledige beeldmodus

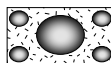

"Just": Uitgevulde beeldmodus

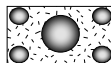

"Zoom": Zoombeeldmodus

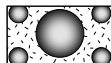

"Normal": Normale beeldmodus

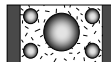

- Het scherm voor schermregeling wordt alleen weergegeven wanneer u de parkeerrem hebt aangetrokken.
- De beeldkwaliteit kan voor elke bron worden ingesteld.
- U kunt de beeldkwaliteit instellen van schermen zoals het menu van <Schermregeling> (pagina 79).

Bediening handsfree toestel

Verschillende functies kunnen worden gebruikt in de modus voor handsfree bediening.

Voor ingebruikname

- Nadere details over de mobiele Bluetooth-telefoon met handsfree functie kunt u vinden onder <Informatie over de mobiele telefoon> (pagina 8).
- U moet uw mobiele telefoon registreren voordat u deze met dit toestel kunt gebruiken. Raadpleeg voor meer details <Bluetooth-eenheid registreren> (pagina 79).
- Wanneer u twee of meer mobiele telefoons hebt geregistreerd, moet u een ervan selecteren. Raadpleeg voor meer details <Verbinding van Bluetooth-eenheid> (pagina 82).
- Om het telefoonboek te kunnen gebruiken, moet het eerst naar dit toestel worden gedownload. Raadpleeg <Het telefoonboek downloaden> (pagina 50).
- U kunt de geluidsuitvoer van de luidsprekers instellen. Zie <Bluetooth-handsfree/Audio-uitvoer instellen> (pagina 82).

Het telefoonboek downloaden

Download de telefoonboekgegevens van de mobiele telefoon naar dit toestel zodat u het telefoonboek van dit toestel kunt gebruiken.

1 Verstuur de gegevens uit de telefoonlijst naar dit toestel met behulp van de mobiele telefoon

2 Breng de handsfree verbinding tot stand met behulp van de mobiele telefoon



- Voor mobiele telefoons die het automatisch downloaden van het telefoonboek ondersteunen:
Wanneer het telefoonboek niet automatisch wordt gedownload, volgt u de bovenstaande procedure om handmatig te downloaden.
- Raadpleeg de gebruiksaanwijzing van uw mobiele telefoon voor meer informatie over de

bediening van de telefoon.

- U kunt maximaal 1.000 telefoonnummers registreren voor elke geregistreerde mobiele telefoon.
- Voor elk telefoonnummer kunnen 32 cijfers worden geregistreerd plus maximaal 50* tekens voor het weergeven van de naam.
(* 50: Aantal alfabetische tekens. Naargelang het type van het teken, kunnen er minder tekens worden ingevoerd.)
- Naargelang het type van uw mobiele telefoon gelden de volgende beperkingen:
 - De telefoonboekgegevens kunnen niet normaal worden gedownload.
 - Tekens in het telefoonboek worden niet correct weergegeven.
- Bedien de mobiele telefoon om het downloaden van de telefoonboekgegevens te annuleren.

Een telefoongesprek ontvangen



[📞] Een telefoongesprek beantwoorden

[📞] Een binnenkomend telefoongesprek weigeren



- Als op het scherm de cameraweergave ingeschakeld is, wordt dit scherm niet weergegeven, zelfs niet als er een telefoongesprek binnenkomt. Om dit scherm weer te geven, drukt u op de toets [TEL] of u zet de schakelhendel van de auto weer in de vooruitpositie.

Tijdens een telefoongesprek



[📞] Schakelt de stemuitvoer tussen telefoon en luidspreker.

[DTMF] Voert een beltoon uit. Zie <Op toon gebaseerde diensten bedienen> (pagina 56).

[📞] Een telefoongesprek beëindigen

Het spraakvolume aanpassen tijdens een gesprek

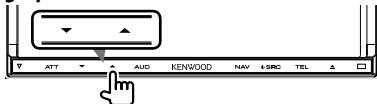

Telefoongesprek in wacht



- [📞] • Beantwoordt een ander binnenkomend gesprek waarbij het huidige gesprek onderbroken wordt.
- Tussen het huidige telefoongesprek en het telefoongesprek in de wacht schakelen
Telkens als u deze toets aanraakt, wordt er tussen de bellers geschakeld.

[📞] Beëindigt het huidige gesprek.

Een telefoongesprek tot stand brengen

Het regelscherm weergeven en verscheidene functies gebruiken.

1 Geef het handsfree regelscherm weer



2 Selecteer een kiesmethode



- 1 Belt het weergegeven telefoonnummer. Als u een telefoonnummer in het telefoonboek hebt opgeslagen, dan wordt de naam van die persoon weergegeven.
- [📞] Belt het weergegeven telefoonnummer.
 - [SMS] Geef het scherm voor het selecteren van SMS-berichten weer. Zie <SMS (Short Message Service)> (pagina 60).
 - [Redial] Geeft het eerder gebelde telefoonnummer weer.

[Preset1], [Preset2], [Home] (DNX9-serie)

[Preset1-3] (DNX7-/DDX8-serie)

Belt het opgeslagen telefoonnummer. Zie <Voorkeurnummers> (pagina 59) voor informatie over het opslaan van een telefoonnummer.

[Phonebook] Geeft het scherm voor het zoeken naar telefoonnummers in het telefoonboek weer. Zie <Bellen met telefoonboek> (pagina 52).

[Outgoing Calls] Geeft het scherm met uitgaande gesprekken weer. Zie <Een telefoongesprek met gespreksrecords tot stand brengen> (pagina 54).

[Incoming Calls] Geeft het scherm met binnenkomende telefoongesprekken weer. Zie <Een telefoongesprek met gespreksrecords tot stand brengen> (pagina 54).

[Missed Calls] Geeft het scherm met gemiste telefoongesprekken weer. Zie <Een telefoongesprek met gespreksrecords tot stand brengen> (pagina 54).

[Direct Number] Geeft het oproepscherm weer. Zie <Bellen met het invoeren van een telefoonnummer> (pagina 53).

[Voice] Start stemherkenning. Zie <Bellen met stemherkenning> (pagina 54). (Alleen DNX7-/DDX8-serie)

[BT SETUP] Geeft het Bluetooth-instelscherm weer. Zie <Bluetooth-eenheid registreren> (pagina 79).

[TEL SETUP] Geeft het scherm voor handsfree instellen weer. Zie <De handsfree telefoon instellen> (pagina 56).



- Tijdens het rijden zijn sommige functies om veiligheidsredenen uitgeschakeld. De toetsen die horen bij de uitgeschakelde functies worden

inactief wanneer u erop drukt.

- Wanneer het handsfree regelscherm verschijnt, wordt de naam van de aangesloten mobiele telefoon 5 seconden weergegeven.
- De statuspictogrammen zoals en die op regelmaat worden weergegeven kunnen afwijken van de statussen die op de mobiele telefoon worden weergegeven.
- Wanneer u de mobiele telefoon in de persoonlijke modus zet, kunnen hierdoor de handsfree functies worden uitgeschakeld.

Bellen met telefoonboek

U kunt een persoon opbellen door middel van zijn/haar telefoonnummer dat u hebt geregistreerd in het telefoonboek.

1 Geef het handsfree regelscherm weer

Zie <Een telefoongesprek tot stand brengen> (pagina 51).

2 Geef het telefoonboekscherm weer



3 Selecteer de naam die moet worden opgebeld

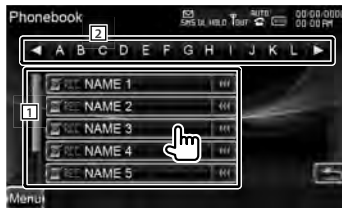

- 1 Lijst met telefoonboekgegevens.
- 2 Geeft de naam van een persoon uit het telefoonboek weer. De naam begint met het teken dat u hebt aangeraakt.

[☰] Als ☰ wordt weergegeven, rolt de tekst over het scherm als u dit aanraakt.

4 Selecteer het op te bellen telefoonnummer



5 Een telefoongesprek tot stand brengen



- Om het telefoonboek te kunnen gebruiken, moet het van de mobiele telefoon zijn gedownload. Raadpleeg de bij uw mobiele telefoon meegeleverd gebruiksaanwijzing voor meer informatie.
- Tekens die niet gebruikt zijn voor het opslaan van namen, worden niet weergegeven.
- Tijdens het zoeken wordt gezocht naar accentloos teken zoals "u" in plaats van naar een teken met accent zoals "ü".

Bellen met het invoeren van een telefoonnummer

Brengt een gesprek tot stand door een telefoonnummer in te voeren.

1 Geef het handsfree regelscherm weer

Zie <Een telefoongesprek tot stand brengen> (pagina 51).

2 Geef het cijferinvoerscherm weer

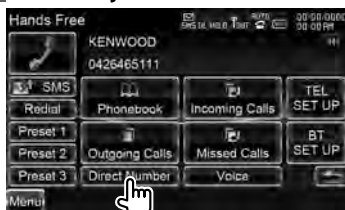

3 Voer een telefoonnummer in



1 Belt het ingevoerde telefoonnummer.

[Clear] Wist het nummer.

4 Een telefoongesprek tot stand brengen



U kunt beginnen met praten wanneer de ontvanger uw telefoongesprek beantwoordt.



- U kunt tot 32 cijfers invoeren.
- Deze functie is uitgeschakeld tijdens het rijden.

Een telefoongesprek met gespreksrecords tot stand brengen

Brengt een gesprek tot stand door een telefoonnummer te selecteren uit de lijst met uitgaande telefoongesprekken, binnenkomende telefoongesprekken of gemiste telefoongesprekken.

1 Geef het handsfree regelscherm weer

Zie <Een telefoongesprek tot stand brengen> (pagina 51).

2 Geef het scherm met uitgaande telefoongesprekken, binnenkomende telefoongesprekken of gemiste telefoongesprekken weer

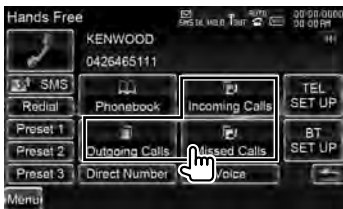

3 Selecteer uit de lijst met telefoongesprekken

Voorbeeld: Scherm voor uitgaande gesprekken



Belt het geselecteerde telefoonnummer.

4 Een telefoongesprek tot stand brengen

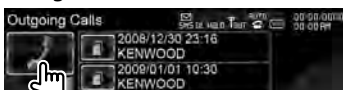

- Het scherm met uitgaande telefoongesprekken, het scherm met binnenkomende telefoongesprekken of de lijst met gemiste telefoongesprekken geven de lijst met telefoongesprekken weer afkomstig van of ontvangen door dit toestel. Dit zijn niet de lijsten die in het geheugen van de mobiele telefoon zijn opgeslagen.

Bellen met stemherkenning (DNX7-/DDX8-serie)

Brengt een telefoongesprek tot stand door herkenning van de geregistreerde stem.



- Om stemherkenning uit te voeren, moet de stem zijn geregistreerd in de telefoonboekgegevens. Zie <Stemregistratie> (pagina 57). Of, om stemherkenning uit te voeren op categorie (Thuis, Werk, Mobiel enz.) of telefoonboekgegevens moet een trefwoordstem worden geregistreerd. Zie <Stemregistratie trefwoord> (pagina 58).

1 Geef het handsfree regelscherm weer

Zie <Een telefoongesprek tot stand brengen> (pagina 51).

2 Geef het stemherkenningscherm weer



- **Als er slechts een telefoonnummer is toegewezen onder de geregistreeerde naam**

3 Spreek de naam uit die is opgenomen in het telefoonboek



Spreek binnen 2 seconden na het klinken van een pieptoon de naam uit.

4 Een telefoongesprek tot stand brengen



- **Als meer dan een telefoonnummer aan de opgeslagen naam is toegewezen**

5 Spreekt het trefwoord uit dat voor de categorie is opgenomen



Spreek binnen 2 seconden na het klinken van een pieptoon een categorie uit.

6 Een telefoongesprek tot stand brengen



- **Wanneer er meer dan één telefoonnummer is geregistreerd onder dezelfde naam, gaat u verder met 7.**

7 Selecteert een telefoonnummencategorie



Selecteert de telefoonnummencategorie.

8 Een telefoongesprek tot stand brengen



- Een bericht wordt weergegeven wanneer de stem niet wordt herkend. Lees het bericht voor de te volgen stappen.

Volgende pagina ►

Op toon gebaseerde diensten bedienen

Gebruikt op toon gebaseerde diensten die gebruik maken van DTMF (Dual Tone Multi Frequency).

1 Geef het gespreksscherm weer

Zie <Bellen met het invoeren van een telefoonnummer> (pagina 53).

2 Geef het DTMF-invoerscherm weer



3 U kunt een toon verzenden tijdens een gesprek



De handsfree telefoon instellen

Het handsfree systeem kan als volgt worden ingesteld.

1 Geef het handsfree regelscherm weer

Zie <Een telefoongesprek tot stand brengen> (pagina 51).

2 Geef het handsfree instelscherm weer



3 Elk item instellen

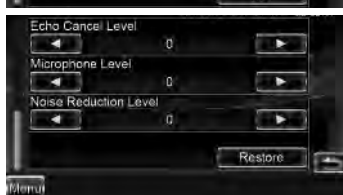
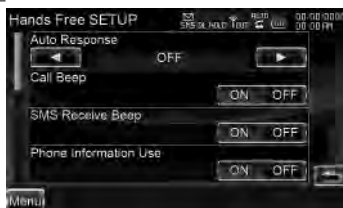

[Auto Response] Stelt een automatische responstijd voor het beantwoorden van een binnenkomende oproep in. (☑ "OFF")
"OFF": Deze functie kan niet worden gebruikt.

"0-99": Stelt de beltoentijd in (seconden).

[Call Beep] Stelt een pieptoon voor het binnenkomend telefoongesprek in. (☑ "ON")

"ON": De pieptoon is hoorbaar.

"OFF": De pieptoon wordt uitgeschakeld.

[SMS Receive Beep] Stelt de pieptoon van de binnenkomende SMS in.

( "ON")

"ON": De pieptoon is hoorbaar.

"OFF": De pieptoon wordt uitgeschakeld.

[Phone Information Use] Hiermee kunt u het gebruik van het telefoonboek van de mobiele telefoon, de lijst met uitgaande gesprekken, de lijst met binnenkomende gesprekken en de lijst met gemiste gesprekken instellen.

( "ON")

"ON": Ja.

"OFF": Nee.

[SMS Use] Stelt de SMS-functie in.

( "ON")

"ON": Gebruik SMS-functie.

"OFF": SMS niet beschikbaar.

[Key Word] Registreert de stem om de telefoonnummervoor categorie te selecteren met stemherkenning. Zie <Stemregistratie trefwoord> (pagina 58). (Alleen DNX7-/DDX8-serie)

[Echo Cancel Level] Pas het echo-onderdrukingsniveau aan. ( "15")

[Microphone Level] Stelt de gevoeligheid van de microfoon voor een telefoonoproep in. ( "2")

[Noise Reduction Level] Hiermee kunt u door de omgeving gegenereerde geluiden verminderen zonder het microfoonvolume te wijzigen. Stel de stem van de beller in wanneer deze niet duidelijk is. ( "15")

[Restore] Stelt de handsfree instelwaarde terug naar de oorspronkelijke waarde.



- De kortste van de twee volgende functies wordt ingesteld: de ingestelde tijdsinterval voor automatisch beantwoorden op dit toestel of de ingestelde tijdsinterval op de mobiele telefoon.

Stemregistratie (DNX7-/DDX8-serie)

Registreert de stem voor stemherkenning in het telefoonboek. Er kunnen tot maximaal 35 stemmen worden opgenomen in een mobiele telefoon.

1 Geef het scherm met telefoonboekgegevens weer

Doorloop de procedure <Bellen met telefoonboek> (pagina 52).

2 Geef het stemregistratiescherm weer

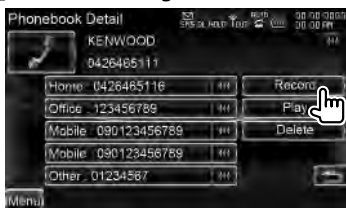

[Record] Registreert de stem voor stemherkenning in het geselecteerde telefoonboek. Als er al 35 stemlabels geregistreerd zijn in dezelfde mobiele telefoon wordt de toets [Record] uitgeschakeld.

[Play] Speelt de stem af die werd geregistreerd in de geselecteerde telefoonboekgegevens.

[Delete] Wist de stem die werd geregistreerd in de geselecteerde telefoonboekgegevens. Raak aan om het bevestigingsscherm weer te geven. Raak [Yes] aan om te wissen of [No] om te annuleren.

3 Spreek de te registreren naam uit (1e poging)



Spreek uit binnen 2 seconden na de pieptoon.

4 Spreek de te registreren naam uit (2e poging)

Spreek uit binnen 2 seconden na de pieptoon.

5 Einde stemregistratie

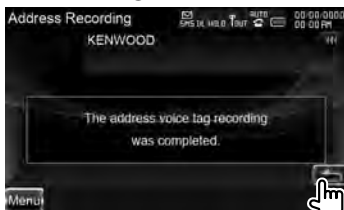

- Een bericht wordt weergegeven wanneer de stem niet wordt herkend. Lees het bericht voor de te volgen stappen.
- Begin opnieuw vanaf de eerste poging wanneer de stem verschilt bij de tweede poging.

Stemregistratie trefwoord (DNX7-/DDX8-serie)

Registreert de stem om de telefoonnummencategorie te selecteren met stemherkenning.

1 Geef het handsfree instelscherm weer

Zie <De handsfree telefoon instellen> (pagina 56).

2 Geef het scherm met de trefwoordenlijst weer

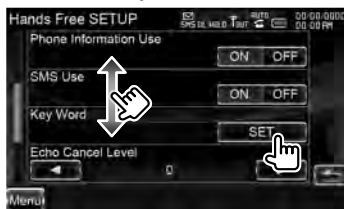

3 Selecteer de te registreren telefoonnummencategorie

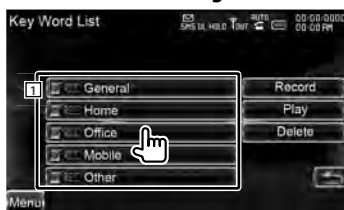

1 Selecteert de telefoonnummencategorie. "REC" licht op voor gegevens met stem voor stemherkenning die al werd geregistreerd.

[Record] Registreert de stem voor de geselecteerde telefoonnummencategorie.

[Play] Speelt de geregistreerde stem af voor de geselecteerde telefoonnummencategorie.

[Delete] Wist de geregistreerde stem voor de geselecteerde telefoonnummencategorie. Raak aan om het bevestigingsscherm weer te geven. Raak [Yes] aan om te wissen of [No] om te annuleren.

4 Geef het stemregistratiescherm weer



5 Spreek de te registreren telefooncategorie uit (1e poging)



Spreek uit binnen 2 seconden na de pieptoon.

6 Spreek de te registreren telefooncategorie uit (2e poging)

Spreek uit binnen 2 seconden na de pieptoon.

7 Einde stemregistratie

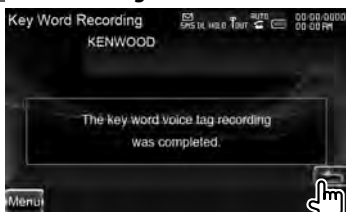

- Een bericht wordt weergegeven wanneer de stem niet wordt herkend. Lees het bericht voor de te volgen stappen.
- Begin opnieuw vanaf de eerste poging wanneer de stem verschilt bij de tweede poging.

Voorkeurnummers

Registreert vaak gebruikte telefoonnummers in de voorkeurknop van het handsfree regelscherm.

1 Geef het handsfree regelscherm weer

Zie <Een telefoongesprek tot stand brengen> (pagina 51).

2 Selecteer het te registreren voorkeurnummer

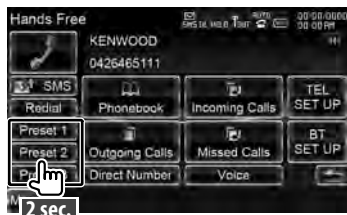

- Als geen vooraf ingesteld nummer is geregistreerd, gaat u naar stap 3 als u op deze knop drukt.

3 Selecteer de zoekbestemming van het te registreren telefoonnummer



- [SMS] Registreert vanaf de lijst met ontvangen SMS-berichten.
- [SMS] Registreert vanaf de lijst met verzonden SMS-berichten.
- [Phonebook] Registreert uit telefoonboek.
- [Calls] Registreert uit de lijst met uitgaande telefoongesprekken.
- [Calls] Registreert uit de lijst met binnenkomende telefoongesprekken.
- [Calls] Registreert uit de lijst met gemiste telefoongesprekken.
- [Direct Number] Registreert door het invoeren van telefoonnummers.

Volgende pagina ►

Bediening handsfree toestel

[Voice] Registreert stem voor stemherkenning van het voorkeurnummer. (Alleen DNX7-/DDX8-serie)

[Memory] Registreert het op dat moment weergegeven telefoonnummer.

[Delete] Wist het op dat moment weergegeven telefoonnummer. Raak aan om het bevestigingsscherm weer te geven. Raak [Yes] aan om te wissen of [No] om te annuleren.

4 Zoek telefoonnummer dat voor elke functie moet worden geregistreerd

5 Registreer telefoonnummer



SMS (Short Message Service)

Gebruikt de SMS-functie.

1 Geef het handsfree regelscherm weer

Zie <Een telefoongesprek tot stand brengen> (pagina 51).

2 Geef het SMS-keuzescherm weer



3 Selecteer een functie



[] Geeft het menuscherm voor het maken van een SMS-bericht weer. Zie <Maak een bericht aan>.

[] Geeft lijst weer met ontvangen berichten.

[] Geeft lijst weer met verzonden berichten.

[] Geeft het menuscherm voor het maken van een SMS-bericht weer. Zie <Maak een bericht aan>. De knop is actief als een bericht is gemaakt na het opstarten.

[Download] Haalt het SMS-bericht op uit de mobiele telefoon.

4 Selecteer een weer te geven bericht



[] Belt het nummer in het geselecteerde bericht.

[DISP] Geeft het geselecteerde bericht weer.

[Read] Geeft het geselecteerde bericht weer. (alleen DNX9260BT)

5 SMS-scherm

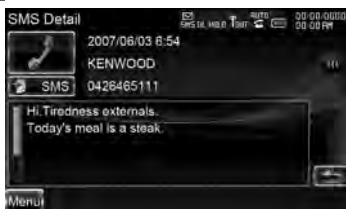

[SMS] Maakt een nieuw bericht aan voor het geselecteerde bericht.

Maak een bericht aan

1 Voer de bestemming in



[📖] Selecteer een bestemming in het telefoonboek.

[Direct Number] Voer het telefoonnummer in.

[SET] Geef het scherm voor het maken van een SMS-bericht weer.

[Send] Verstuurt het bericht.

[Delete] Verwijdert het conceptbericht. Wanneer u het scherm aanraakt, wordt een bevestigingsbericht weergegeven. Raak [Yes] aan. Om het wissen te annuleren, raakt u [No] aan.



- Dit wordt alleen weergegeven wanneer het ontwerpbericht wordt bewerkt.

2 Geef het scherm voor het maken van een SMS-bericht weer



3 Maak een bericht aan



[1] Voert tekens in.

[◀], [▶] Verplaatst de cursor.

[▲], [▼] Bladert omhoog of omlaag in de tekeninvoerweergave.

[Shift] Schakelt tussen hoofdletters en kleine letters.

[qwe]/[abc]/[ALT] Stelt de lay-out in van de toetsen van de tekeninvoer. abc: Alfabetische toetslay-out. qwe: Qwerty lay-out van te toetsen. ALT: Toets voor oproepen andere functie

[Clear] Wist het ingevoerde teken. Als de toets langer dan 2 seconden wordt ingedrukt, worden alle ingevoerde tekens gewist.

[Space] Voert een spatie in.

[SET] Stelt het bericht vast en gaat terug naar het scherm van het menu SMS maken.

4 Verzend het bericht



Audioregeling

Audioregelmenu

Geeft het audioregelmenu weer waarmee de geluidseffectfunctie van dit toestel wordt ingesteld.

1 Geef het bronregelscherm weer

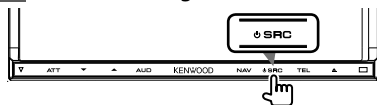

Wanneer een videoscherm wordt weergegeven, drukt u op de [SRC]-toets.

2 Geef het audioregelmenu weer



In deze handleiding wordt de bovengaannde selectie aangeduid als: Raak [◀] [▶] [🔊] aan.

3 Selecteer het audioregelitem

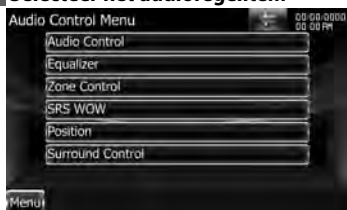

Item	Pagina
[Audio Control]	62
[Equalizer]	63
└─[EQ]	63
[Zone Control]	64
[SRS WOW]	66
[Space Enhancer]	65

Item	Pagina
[Position]	65
[Surround Control]	67

Audioregeling

U kunt de audiobalans voor/achter en rechts/links afstellen.

1 Geef het audioregelscherm weer

Raak [◀] [▶] [🔊] [🔊] [▶] [Audio Control] aan. (pagina 62)

2 Elk item instellen

DNX9-/DDX8-serie



DNX7-serie



1 Stelt het volume voor/achter en rechts/links rond het aangeraakte gedeelte in.

[◀], [▶] Stelt de volumebalans rechts en links in.

[▲], [▼] Stelt de volumebalans voor en achter in.

[Volume Offset] Stel het volume van de huidige bron nauwkeurig af om het verschil in volume tussen verschillende bronnen tot een minimum te beperken.



• Als u eerst het volume hebt verhoogd en

daarna het volume met "Volume Offset" hebt verlaagd, kan het gegenereerde geluid extreem hard zijn als u plotseling naar een andere geluidsbron overschakelt.

[Subwoofer Level] Stelt het subwoofervolume in.

De instelling is beschikbaar wanneer de subwoofer ingesteld is op elk willekeurig item dat niet "None" is. Zie <Luidspreker instellen> (pagina 86).

[Bass Boost] Stelt de hoeveelheid basversterking in. (Alleen DNX7-serie) "OFF"/ "Step1"/ "Step2"

[Supreme] Schakelt de Supreme-functie in en uit. (Alleen DNX9-/DDX8-serie) Technologie voor het extrapoleren en met een algoritme aanvullen van het hoge-frequentiebereik dat wegvalt tijdens het coderen.

Deze functie werkt op DVD-, USB-, SD- en iPod-geluidsbronnen.

Equalizerregeling

U kunt de equalizer instellen.

1 Geef het equalizerscherm weer

Raak [←] > [EQ] > [Equalizer] aan. (pagina 62)

2 Selecteer de EQ-curve



[Natural], [Rock], [Pops], [Easy], [Top40], [Jazz], [Game], [iPod], [User]

Selecteert een type equalizercurve.

U kunt een van de volgende equalizercurves selecteren.



• [iPod]

Uitsluitend bij iPod als bron.

[EQ] Geeft het instelscherm van de grafische equalizer weer. (pagina 63)

Instellingen grafische equalizer

U kunt de equalizercurve handmatig instellen.

1 Geef het equalizerscherm weer

Raak [←] > [EQ] > [Equalizer] aan. (pagina 62)

2 Geef het grafische equalizerscherm weer



• Als "iPod" is geselecteerd onder <Equalizerregeling>, is de [EQ]-toets button uitgeschakeld. De "iPod" maakt gebruik van de eigen equalizerfunctie.

3 Selecteer het aan te passen kanaal (Alleen DNX9-/DDX8-serie)



[F] Voorluidspreker

[R] Achterluidspreker

[C] Middenluidspreker

Volgende pagina ►

4 Stel de grafische equalizer in

DNX9-/DDX8-serie



DNX7-serie



1 Het versterkingsniveau kan worden aangepast door de frequentiebalk aan te raken.

[◀], [▶] Stelt een frequentie in.

[▲], [▼] Stelt een versterkingsniveau in.

[EQ Init] Keert terug naar het vorige niveau waarop het versterkingsniveau is afgesteld.

[Flat] De tooncurve wordt plat.

[Bass EXT] Instellingen voor uitbreiden lage tonen.

Als deze functie ingeschakeld is, dan worden frequenties van minder 62,5 Hz ingesteld op hetzelfde versterkingsniveau als 62,5 Hz.

[SW Level] Stelt het subwoofervolume in.

De instelling is beschikbaar wanneer de subwoofer ingesteld is op elk willekeurig item dat niet "None" is. Zie <Luidspreker instellen> (pagina 86).

Zoneregeling

U kunt de voorste en achterste audiobron instellen.

1 Geef het zoneregelscherm weer

Raak [◀] | [▶] | [Zone Control] | [Zone Control] aan. (pagina 62)

2 Stel de zoneregeling in



[Single Zone] Stelt het toestel in op een enkele zone.

[Dual Zone] Stelt het toestel in op een dubbele zone.

[Front Source] Stelt de voorste audiobron in.

[Rear Source] Stelt de achterste audiobron in.



- Wanneer het geluid van de achterste luidspreker wordt doorgeschakeld, wordt de audiobron waarvan het geluid via de AV OUTPUT-aansluiting wordt doorgegeven, ook naar dezelfde bron doorgeschakeld.

[Rear VOL.] Regelt het volume van het achterkanaal.



▼ • Wanneer de zonefunctie wordt ingesteld op "ON"

heeft dat de volgende beperkingen tot gevolg.

- De subwoofer of middelste luidspreker laat geen geluid horen.
- "Subwoofer Level", "Bass Boost" en "Supreme" van <Audioregeling> (pagina 62) zijn niet beschikbaar.
- <Equalizerregeling> (pagina 63), <Geluidsruimte uitbreiden> (pagina 65), <Luisterpositie> (pagina 65), <SRS WOW-regeling> (pagina 66) en <Surroundregeling> (pagina 67) zijn niet beschikbaar.
- <DSP-bypassregeling> (pagina 86), <Luidspreker instellen> (pagina 86), <Instellingen voor voertuigtype (DTA)> (pagina 88) en <Kanaalniveau> (pagina 90) zijn niet beschikbaar.

Geluidsruimte uitbreiden (DNX7-serie)

U kunt de geluidsruimte uitbreiden.

1 Geef het scherm voor het verbeteren van de ruimte weer

Raak [←] > [] > [Space Enhancer] aan. (pagina 62)

2 Stel de ruimteverbetering in

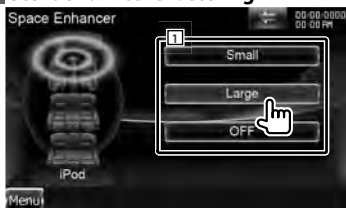

1 Stelt het niveau van de geluidsruimte in.



- U kunt Space Enhancer niet instellen in de tunerbron.

Luisterpositie

U kunt de geluidseffecten afstellen overeenkomstig uw luisterpositie.

1 Geef het positie scherm weer

Raak [←] > [] > [Position] aan. (pagina 62)

2 Stel de positieregeling in

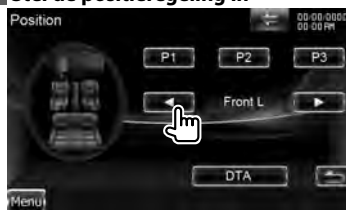

[P1] - [P3] Slaat de huidige instellingen in het geheugen op of roept de in het geheugen opgeslagen afstelling op.

Vastleggen van uw afstelling in het geheugen:

Blijf langer dan 2 seconden op [P1] tot [P3] drukken.

Oproepen van uw afstelling in het geheugen:

Raak [P1] tot [P3] van de afstelling die u uit het geheugen wilt oproepen aan.

[←], [→] Stelt een luisterpositie in.

U kunt een van de posities "Front R" (rechtsvoor), "Front L" (linksvoor), "Front All" (alles voor), "All" (alles) en "User" (gebruiker) selecteren.

[DTA] Geeft het scherm Positie DTA (Digital Time Alignment) weer.

3 Sluit de positieregeling af



- De definitieve afstand wordt aangepast op basis van de waarde voor de voertuigtype-instelling (pagina 88) en de waarde voor de positie-instelling (zowel Positie als Positie DTA).
- Als u de waarde voor de voertuigtype-instelling (pagina 88) wijzigt, wordt de positie op "All" ingesteld.
- Alleen de aangepaste afstand van de positie-instelling (waarden Positie en Positie DTA) wordt in het geheugen opgeslagen. De definitief

Volgende pagina ►

Audioregeling

afgestelde afstand verandert bijgevolg als u de waarde voor de voertuigtype-instelling (pagina 88) wijzigt.

Positie DTA-regeling

U kunt uw luisterpositie nauwkeurig afstellen.

1 Geef het scherm Positie DTA weer



2 Selecteer een luidspreker die u wilt afstellen

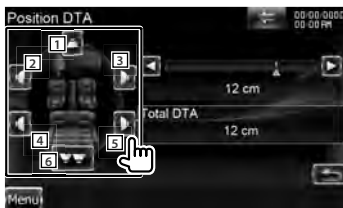

- 1 Middenluidspreker (DNX9-/DDX8-serie)
- 2 Voorluidspreker links
- 3 Voorluidspreker rechts
- 4 Achterluidspreker links
- 5 Achterluidspreker rechts
- 6 Subwoofer

[◀], [▶] Stelt de waarde die is gedefinieerd met de functie Positie nauwkeurig in.

[Total DTA] Geeft de ingestelde afstand aan. De aangepaste afstand (waarden voor Positie en Positie DTA) en het totaal van de afstand die is aangepast via de voertuigtype-instelling (pagina 88) en de aanpassingsafstand voor positie-instelling worden aangegeven.

3 Stel de afstand nauwkeurig in



Stel de waarde die is gedefinieerd met de functie Positie nauwkeurig in.

SRS WOW-regeling (DNX9-/DDX8-serie)

U kunt het SRS WOW-effect instellen.

1 Geef het SRS WOW-regelscherm weer

Raak [◀] [▶] [SRS WOW] aan. (pagina 62)

2 Stel de SRS WOW-regeling in



- 1 Selecteert de SRS WOW-instelling.

SRS WOW-gebruikerinstelling

1 Geef het SRS WOW-instelscherm weer



2 Stel de SRS-instellingen in

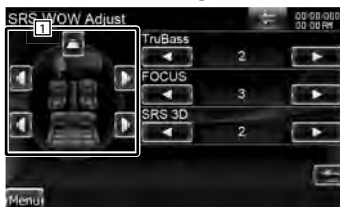

- 1 Selecteert een luidspreker die u wilt instellen (voor-, achter of middenluidspreker).

[TruBass] Stelt het TruBass-effectniveau in.

[FOCUS] Stelt het FOCUS-effectniveau in.

[SRS 3D] Stelt het SRS 3D-effectniveau in.



- FOCUS: regelt de verticale positie van de luidspreker en het geluidsbeeld door virtuele afstelling.
- TruBass: versterkt het afspele van het extra laagtonengeluid.
- SRS 3D: Genereert een natuurlijk 3D-geluidsveld.
- Afhankelijk van de geselecteerde luidspreker kunnen sommige items niet worden aangepast.
- SRS WOW-regeling is niet beschikbaar als Tuner of TV als bron wordt gebruikt.
- Als de surroundregeling Dolby Pro Logic II is, is de SRS WOW-regeling niet beschikbaar.

Surroundregeling (Dolby Digital/DDLX8-serie)

U kunt het geluidsveld instellen.

1 Geef het surroundregelscherm weer

Raak     [Surround Control] aan. (pagina 62)

2 Stel de surroundregeling in



1 Stelt een geluidsveld in.

U kunt één van de volgende geluidsvelden kiezen.

"Bypass"/ "Bypass+Center"/ "Dolby Pro Logic II Movie"/ "Dolby Pro Logic II Music"/ "Dolby Pro Logic II Matrix"

[Stream Information] Geeft de huidige broninformatie weer.

De stream (Dolby Digital, dts, linear PCM, MPEG, SDDS, AAC of MP3/WMA), invoerkanalen (voor- of achterkanalen)

en sampling-frequentie worden weergegeven.



- Wanneer u de TV- of TUNER-bron hebt gekozen en u Dolby PL instelt, raden wij u aan de "Dolby PLII Matrix"-modus te selecteren. Als u een andere Dolby PLII-modus selecteert, wordt het geluid NIET uitgevoerd via de achterluidsprekers bij ontvangst van mono-uitzendgeluiden.
- De surroundregeling kan voor elke bron worden ingesteld.

Muziek instellen met Dolby Pro Logic II

1 Geef het Dolby Pro Logic II-muziekinstelscherm weer



2 Stel het geluidsveld af

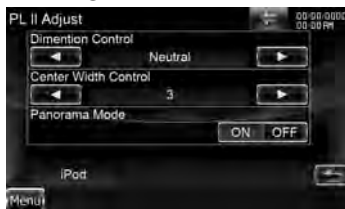

[Dimension Control] Stelt de surroundpositie in door de voorste en achterste volumebalans te regelen.

[Center Width Control] Stelt de stembeeldpositie in door het stemvolumeniveau rechts en links te regelen.

[Panorama Mode] Schakelt de panoramamodus in of uit.



- U kunt <Afstelling van surroundregeling> niet gebruiken tijdens het afspele van een multikanaalsbron.

Instelmenu

U kunt verschillende ontvangerparameters instellen.

Hoe het instelmenuscherm weergeven

Geeft het instelmenu voor het instellen van verscheidene functies weer.

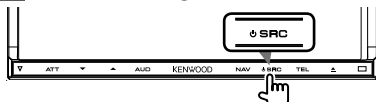

1 Geef het bronregelscherm weer



Wanneer een videoscherm wordt weergegeven, drukt u op de [SRC]-toets.

2 Geef het instelmenuscherm weer



In deze handleiding wordt de bovengaande selectie aangeduid als: Raak    aan.

3 Selecteer het instelitem

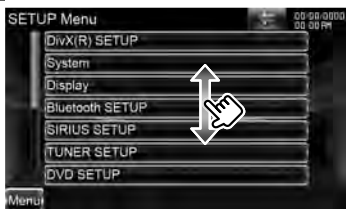

- De opties [AV-IN SETUP], [Navigation] en [Audio SETUP] kunnen worden vergrendeld. Het teken  wordt weergegeven in achteruit wanneer de optie is vergrendeld. Zie <Geheugen instellen> (pagina 75).

Item	Pagina
[DivX(R) SETUP]	69
[System]	
[User Interface]	70
[Touch]	71
[Clock]	72
[Security]	72
[Angle]	74
[EXT SW]	74
[SETUP Memory]	75
[Display]	
[Screen Control]	79
[Color]	78
[Background]	76
[Bluetooth SETUP]	79
[TUNER SETUP]	95
[DVD SETUP]	90
[iPod SETUP]	94
[USB SETUP]	94
[SD SETUP]	94
[TV SETUP]	101
[AV-IN SETUP]	83
[Navigation]	85
[Software]	69
[Audio SETUP]	86
[Speaker Select]	86
[Car Type]	88
[Channel Level]	90
[AV-OUT Interface]	83
[Camera SETUP]	84

DivX-instelling

Controleert de registratiecode. Deze code hebt u nodig wanneer u een disk met DRM (Digital Rights Management) maakt.

1 Geef het DivX-instelscherm weer

Raak    > [DivX(R) SETUP] aan. (pagina 68)



Geeft de registratiecode weer.



- Uitgeschakeld wanneer een DVD wordt afgespeeld.
- Bij het downloaden van een DivX VOD-bestand met DRM-besturing, registreert u de code die wordt weergegeven op het scherm. Anders kan het bestand mogelijk niet worden afgespeeld met dit toestel. Het resterende aantal keren dat een DivX VOD-bestand kan worden bekeken bij het afspelen van een DivX VOD-bestand met weergavebeperking. Als het resterende aantal keren 0 heeft bereikt, wordt een waarschuwingsbericht weergegeven en kan het bestand niet worden afgespeeld.

Deactiveren van de DivX-code

1 Geef het bevestigingsscherm voor het deactiveren van DivX weer



2 Annuleer de registratie



Wanneer u het scherm aanraakt, wordt een bevestigingsbericht weergegeven. Raak [OK] aan.
Raak [Cancel] aan om het wissen te annuleren.

Softwareinformatie

Controleert de softwareversie van dit toestel.

1 Geef het softwareinformatiescherm weer

Raak    > [Software] aan. (pagina 68)



Geeft de softwareversie weer.



- Raadpleeg de relevante gebruiksaanwijzing die met de software wordt meegeleverd.

Volgende pagina ►

Gebruikersinterface

U kunt gebruikersinterfaceparameters instellen.

1 Geef het gebruikersinterfacescherm weer

Raak [←] > [?] > [System] > [User Interface] aan. (pagina 68)

2 Elk item instellen



[Beep] Zet de toetsaanraaktoon aan of uit. (☑ "ON")

[Remote Sensor] Selecteert een afstandsbedieningssignaal. (☑ "ON") Wanneer deze instelling op "OFF" staat, wordt de afstandsbediening van de tv-ontvangst geweigerd.

[Language] Selecteer de taal die wordt gebruikt voor het regelscherm en de instellingsitems. Zie <Taalinstelling> (pagina 70).

[Scroll] Hiermee kunt u door de tekstweergave op het bronregelscherm bladeren. (☑ "Manual")
"Auto": Bladert het scherm automatisch door.
"Manual": Stelt u in staat het scherm handmatig door te bladeren.

[Drawer Close] Stelt in of de functiebalk automatisch moet worden gesloten. (☑ "Auto")

[AUD Key Longer than 1 Second]

Stelt de functie van de [AUD]-toets in. (pagina 12)

"V.OFF": Druk de [AUD]-toets langer dan 1 seconde in om het display uit te schakelen.

"CAM": Druk de [AUD]-toets langer dan 1 seconde in om de cameraweergave te schakelen.

[Animation] Stelt in of animatie moet worden weergegeven. (☑ "ON")

Taalinstelling

U kunt de weergavetaal voor het regelscherm en de audiobestandscodes selecteren.

1 Geef het gebruikersinterfacescherm weer

Raak [←] > [?] > [System] > [User Interface] aan. (pagina 68)

2 Geef het taalinstelscherm weer



3 Selecteer een taal



[ASR] Bepaalt of de functie voor spraakcontrole moet worden gebruikt. (pagina 46) (☑ "Enabled") (alleen DNX9260BT)
 Als u [Disabled] aanraakt, kunt u

talen voor de respectievelijke items selecteren.

"Enabled": Spraakcontrole is geactiveerd.

"Disabled": Spraakcontrole is gedeactiveerd.

[Select Mode] Selecteert de modus voor het selecteren van een taal.

( "Easy")

Als u [Advanced] aanraakt, kunt u talen voor de respectievelijke items selecteren.

[Language Select] Selecteert een taal.

( "British English (en)")

[Enter] Bepaalt de geselecteerde taal.

[Cancel] Annuleert de geselecteerde taal.

Als [ASR] is ingesteld op "Disabled" (Alleen DNX9) Wanneer [Select Mode] is ingesteld op "Advanced"



[GUI Language Select] Selecteert de weergavetaal die wordt gebruikt voor het regelscherf, enz.

( "British English (en)")

[Navigation Language Select]

Selecteert de taal die wordt gebruikt voor navigatie. ( "British English (en)")
(Alleen DNX7-serie)

[User Text Language Select] Selecteert de voor het labelen van tekst te gebruiken taal (informatie over muziektitels). ( "British English (en)")

Afstelling van het aanraakpaneel

U kunt de bediening van het aanraakpaneel regelen.

1 Geef het instelscherf van het aanraakpaneel weer

Raak  >  > [System] > [Touch] aan. (pagina 68)

2 Stel het aanraakscherf in



Volg de instructies op het scherm en raak het midden  aan.

[Cancel] Annuleert het afstellen van het aanraakscherf.

[Reset] Zet de oorspronkelijke status terug.

Klok en datum instellen

U kunt de kloktijd afstellen.

1 Geeft het klokinstelscherm weer

Raak [←] > [?] > [System] > [Clock] aan. (pagina 68)

2 Stel de klok in



1 Past de dag, de maand, het jaar, de uren en de minuten aan.

[Reset] Stelt "00" minuten in.

Instelvoorbeeld: 3:00 – 3:29 ➔ 3:00
3:30 – 3:59 ➔ 4:00

[Synchronize] Stelt de kloktijd in synchroom met de door het navigatiesysteem of het RDS-station verzonden tijdgegevens. (☑ DNX-serie: "Navigation", DDX-serie: "RDS") "OFF"/"RDS"/"Navigation"
Wanneer de synchronisatiemodus is ingesteld, kan de klok niet handmatig worden aangepast.

3 Pas de datum of kloktijd aan



Beveiliging instellen

U kunt een beveiligingscode instellen om uw ontvangersysteem tegen diefstal te beschermen.



• Wanneer de beveiligingscodefunctie is geactiveerd, kunt u de code niet wijzigen en de functie niet vrijgeven. U kunt de beveiligingscode naar keuze als 4-cijferig getal instellen.

1 Geef het beveiligingsscherm weer

Raak [←] > [?] > [System] > [Security] aan. (pagina 68)

2 Stel de SI (Security Indicator - Beveiligingsindicator) in



[Security Code Set] Geeft het invoerscherm voor de beveiligingscode weer.

[SI] Schakelt de SI-functie in of uit. Als de functie is ingesteld op "ON", knippert de beveiligingsindicator op het voorpaneel wanneer het contact van de auto uitgeschakeld is. (☑ "ON")

3 Start het instellen van de beveiligingscode



• Als u de registratie van de code al hebt voltooid, wordt [Clear] weergegeven.

4 Voer een beveiligingscode in



Voer een 4-cijferig getal in.

5 Registreer uw beveiligingscode



6 Voer de beveiligingscode opnieuw in

Voer dezelfde beveiligingscode als de code die u in stap 4 hebt ingevoerd nogmaals in ter bevestiging.



- Als u een andere beveiligingscode invoert, keert het scherm terug naar stap 4 (voor de eerste invoering van de code).

7 Registreer de beveiligingscode opnieuw



Uw beveiligingscode is nu geregistreerd.

Als u de terugsteltoets hebt ingedrukt of als u de ontvanger van de accu hebt losgekoppeld...

1 Voer de juiste beveiligingscode in



U moet dezelfde beveiligingscode invoeren als de code die u in stap 4 hebt ingevoerd.

2 Registreer uw beveiligingscode



Nu is uw ontvanger klaar voor gebruik.

Monitorhoekregeling

U kunt de positie van de monitor instellen.

1 Geef het hoekinstelscherm weer

Raak [←] > [↻] > [System] > [Angle] aan. (pagina 68)

2 Stel de monitorhoek in



1 Stelt de monitorhoek in.

[Off Position] Bewaart de huidige monitorhoek als de hoek na het uitschakelen.

[Auto Open] Wanneer u het toestel inschakelt, wordt het voorpaneel automatisch geopend wanneer het contact wordt uitgeschakeld zodat het voorpaneel kan worden verwijderd als diefstalpreventie. (☑ "OFF")

EXTt SW instellen

Stelt de voedingsmodus voor de externe schakelaar in.

1 Geef het EXT SW-scherm weer

Raak [←] > [↻] > [System] > [EXT SW] aan. (pagina 68)

2 Voer de Ext SW-instelling uit



[SW1 Name]/ [SW2 Name] Stelt de naam van het externe apparaat in. Zie <Hoe het tekeninvoerscherm gebruiken> (pagina 75) voor informatie over het invoeren van een naam.

[Output Pattern] Stelt de uitgangsmodus van het voedings signaal in.
(☑ EXT SW1: Puls, EXT SW2: Niveau)
"Pulse": Genereert een enkele puls voor het voedings signaal.

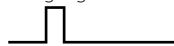

"Level": De afgifte van een sterk voedings signaal gaat door.

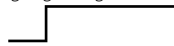

Schakelt de afgifte van voeding in/ uit telkens als de toets op het EXT SW-regelscherm wordt aangeraakt.

Zie <Voeding van externe apparaten regelen> (pagina 48).

[Pulse Set] Stelt de uitgangstijd van het pulssignaal in.

Genereert 500 ms wanneer "1" is ingesteld. Vermeerdert met elke stap met 200 ms. Er kunnen maximaal 100 stappen worden ingesteld.

Hoe het tekeninvoerscherm gebruiken



1 Voert tekens in.

[◀], [▶] Verplaatst de cursor.

[▲], [▼] Bladert omhoog of omlaag in de tekeninvoerweergave.

[Shift] Schakelt tussen hoofdletters en kleine letters.

[qwe]/ [abc] Stelt de lay-out in van de toetsen van de tekeninvoer.

abc: Alfabetische toetslay-out.

qwe: Qwerty lay-out van te toetsen.

[Clear] Wist het teken.

Om een teken te wissen, plaatst u de cursor erop en raakt u deze toets aan.

[Space] Voert een spatie in.



- U kunt alleen tekens invoeren nadat u de parkeerrem hebt aangetrokken.

Geheugen instellen

Instellingen voor Audioregeling, AV-IN, AV-interface, Navigatie en Audio kunnen worden opgeslagen. De opgeslagen instellingen kunnen op om het even welk ogenblik worden opgeroepen. Zelfs wanneer de instellingen worden gewist, bijvoorbeeld door vervanging van de accu, kunt u ze opnieuw instellen.

1 Geef het geheugeninstelscherm weer

Raak [◀] > [▶] > [System] > [SETUP Memory] aan. (pagina 68)

2 Starten met instellen van geheugen



[Lock] Vergrendelt de instellingen voor AV-IN, Navigatie en Audio. Als [Lock] is geselecteerd, kunt u de instellingen voor AV-IN, Navigatie en Audio niet wijzigen.

[Yes] Legt de instellingen in het geheugen vast of haalt ze terug.

[No] Om de functie te annuleren, raakt u [No] aan. Om het in het geheugen vastleggen te annuleren, raakt u [No] aan.

Het instelmenuscherm verschijnt opnieuw.

3 Selecteer een gewenste functie

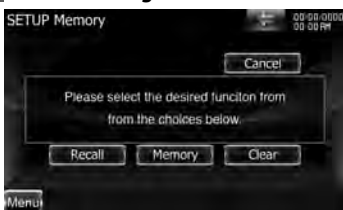

[Recall] Haalt de in het geheugen opgeslagen instellingen terug.

[Memory] Onthoudt de huidige instellingen.

[Clear] Wist de momenteel in het geheugen opgeslagen instellingen.

4 Bewaart de instellingen of haalt de in het geheugen opgeslagen instellingen terug

Bij het opslaan van de instellingen van audio-instelling en AV-interface:



Als de instellingen reeds werden opgeslagen, wordt er een bevestigingsbericht weergegeven. Raak [Yes] aan. Om het in het geheugen vastleggen te annuleren, raakt u [No] aan.

Wanneer de in het geheugen opgeslagen instellingen worden teruggehaald:



Wanneer u het scherm aanraakt, wordt een bevestigingsbericht weergegeven. Raak [Yes] aan. Om het terughalen te annuleren, raakt u [No] aan.

Bij het wissen van de momenteel opgeslagen instellingen:



Wanneer u het scherm aanraakt, wordt een bevestigingsbericht weergegeven. Raak [Yes] aan. Om het wissen te annuleren, raakt u [No] aan.

5 Het opslaan/terughalen van instellingen stoppen



Achtergrondafbeelding wijzigen

Laadt een afbeelding van het aangesloten SD-/USB-apparaat en stelt dit in als achtergrondafbeelding.

1 Sluit het apparaat waarop de afbeelding is opgeslagen aan

2 Geef het achtergrondscherf weer

Raak [←] > [?] > [Display] > [Background] aan. (pagina 68)

3 Wijzig Stand-by



4 Geef het achtergrondgeheugenscherm weer



[Change] Selecteert een afbeelding die als achtergrond zal worden gebruikt.

[Delete] Verwijdert de achtergrondafbeelding.

Wanneer u het scherm aanraakt, wordt een bevestigingsbericht weergegeven. Raak [Yes] aan. Om het wissen te annuleren, raakt u [No] aan.

5 Selecteer de te laden afbeelding



6 Laad de afbeelding



[↶] Draait tegen de wijzers van de klok in.

[↷] Draait met de wijzers van de klok mee.

7 Selecteer het scherm voor het wijzigen van de achtergrond



8 Selecteer een afbeelding die als achtergrond zal worden gebruikt



1 Keert terug naar de oorspronkelijke achtergrondafbeelding.

9 Stel de afbeelding in als achtergrond



- Zie <Info over afbeeldingsbestanden> (pagina 7) voor specificaties over leesbare afbeeldingen.
- De toets [Memory] op het scherm "Background" wordt alleen actief in de bronmodus STANDBY.
- Door op de toets [Memory] in het scherm "Background" te drukken wordt de AV OUT-bron uitgeschakeld. Voor informatie over het resetten van de AV OUT-geluidsbron raadpleegt u <AV-uitgangsinface instellen> (pagina 83).

Paneelkleurcombinatie

DNX9-/DDX8-serie: Stelt de verlichtingskleur in van de toets.

DNX7-serie : Stelt de verlichtingskleur in van het scherm en de toets.

1 Geef het kleurscherm weer

Raak [←] > [?] > [Display] > [Color] aan. (pagina 68)

2 Het scherm voor paneelkleurcombinatie weergeven



[Initialize] Bij initialisatie worden de instellingen die zijn uitgevoerd via de paneelkleurfunctie teruggezet op de fabriekinstellingen.

[Panel Color Scan] Wanneer dit is ingesteld op "ON", verandert achtereenvolgens de verlichtingskleur van het scherm en de knoppen.



- Wanneer [SET] of [Initialize] wordt aangeraakt, dient u ervoor te zorgen dat [Panel Color Scan] in de stand "OFF" staat.

3 Kies een kleur



- 1 Stelt in op de aangeraakte kleur.

[Adjust] Stelt de favoriete kleur in op de voorkeuroetsen ([P1] – [P3]) en registreert de favoriete kleuren.

Om uw eigen kleur te registreren

1 Start de RGB-combinatie



2 Pas elke kleurwaarde aan



- 1 Selecteert een te registreren voorkeurnummer.

[Red Value] Past de roodwaarde aan.

[Green Value] Past de groenwaarde aan.

[Blue Value] Past de blauwwaarde aan.

3 Selecteer een te registreren voorkeurnummer



De aangepaste kleur wordt geregistreerd voor de geselecteerde voorkeuroets.



4 Voltooi de kleurcombinatie



Schermregeling

U kunt de schermmodus van de monitor instellen.

1 Geef het scherm voor de schermregeling weer

Raak    > [Display] > [Screen Control] aan. (pagina 68)

2 Elk item instellen

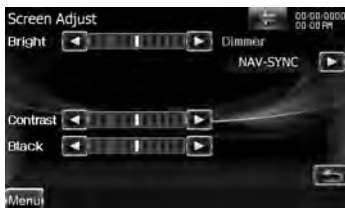

[Bright] Helderheidsregeling

[Contrast] Contrastregeling

[Black] Zwartniveauregeling

[Dimmer] Dimmermodus instellen
( "ON")

"ON": De schermverlichting wordt gedimd.

"OFF": De schermverlichting wordt niet gedimd.

"SYNC": Voor het aan- of uitzetten van de dimmerfunctie wanneer de verlichtingsschakelaar van de auto wordt in- of uitgeschakeld.

"NAV-SYNC": De dimmerfunctie aan- of uitzetten naargelang de displayinstelling van Navigatie Dag/ Nacht. (DNX-serie en DDX-serie met alleen navigatietoestel)



- In dit scherm voor het regelen van de scherminstellingen kunt u de instellingen van het menuvenster instellen. Instellingen voor video's zoals dvd's kunnen plaatsvinden onder <Schermregeling> (pagina 49).

Bluetooth-eenheid registreren

Registreert de te verbinden Bluetooth-eenheid.

1 Geef het Bluetooth-instellingsscherm weer

Raak    > [Bluetooth SETUP] aan. (pagina 68)

2 Geef het scherm weer met de lijst om apparaten te verbinden



3 Een Bluetooth-eenheid zoeken



1 Geeft de geregistreerde Bluetooth-eenheden weer.

[Left Arrow] Als  wordt weergegeven, rolt de tekst over het scherm als u dit aanraakt.

[Search] Zoekt naar een Bluetooth-eenheid.

[SP DEV] Registreert een Bluetooth-eenheid die niet door normale registratieprocedures (pairing) kan worden geregistreerd.



- Er kan geen nieuw apparaat worden geregistreerd wanneer er reeds 5

geregistreerde Bluetooth-eenheden bestaan. Wis onnodige registraties. Zie <Verbinding van Bluetooth-eenheid> (pagina 82).

4 Geef het scherm voor instellen van de pincode weer



1 Geef de pincode weer.

[Search] Zoekt naar een Bluetooth-eenheid.

[Cancel] Annuleert het zoeken naar de Bluetooth-eenheid.

[PIN Code Set] Geef het scherm voor het instellen van de pincode weer.

5 Voer de PIN-code in



1 Voert een codenummer in.

[Enter] Voer de PIN-code in die werd opgegeven voor de te registreren Bluetooth-eenheid.

Deze toets wordt pas actief nadat minimaal vier cijfers van de PIN-code zijn ingevoerd.

[Cancel] Annuleert registratie van de PIN-code.

[Clear] Wist het codenummer.

6 De te registreren Bluetooth-eenheid selecteren



1 Geeft de gezochte Bluetooth-eenheid weer.

Keert terug naar het scherm met de lijsten voor het aansluiten van apparaten.



- U kunt de registratie ook voltooiën vanaf de Bluetooth-eenheid. Zie <PIN-code van Bluetooth-apparaat registreren> (pagina 81) voor de PIN-code die nodig is voor de registratie.
- Als u niet kunt pairen, zelfs niet als de pincode correct is, probeer dan de instructies uit <Speciale Bluetooth-apparaten registreren> eens uit.

Speciale Bluetooth-eenheid registreren

Registreert speciale Bluetooth-eenheden die een foutmelding geven tijdens de normale procedure door de modelnaam te selecteren.

1 Geef het scherm weer met de lijst van speciale apparaten

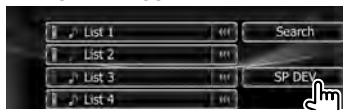

2 Selecteer een modelnaam



Geeft de naam van de Bluetooth-eenheid weer die kan worden geregistreerd.

3 Bevestig de registratie



- Enkel modellen in de lijst met Bluetooth-namen kunnen worden geregistreerd.

4 Doorloop de procedure in <Bluetooth-eenheid registreren> en voltooi de registratie (pairing)

PIN-code van Bluetooth-apparaat registreren

Stelt de PIN-code van de Bluetooth-eenheid in die moet worden ingevoerd tijdens het registreren (pairing) vanaf de mobiele telefoon of audiospeler.

1 Geef het Bluetooth-instellingsscherm weer

Raak [←] > [Bluetooth SETUP] aan. (pagina 68)

2 Geef het scherm van de PIN-code voor de ontvanger weer



3 Voer de PIN-code in

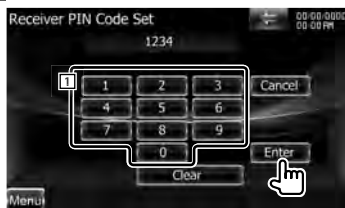

1 Voert een codenummer in.

[Cancel] Annuleert registratie van de PIN-code.

[Enter] Voert de PIN-code in.

[Clear] Wist het codenummer.

Verbinding van Bluetooth-eenheid

Selecteert de te verbinden Bluetooth-eenheid.

1 Geef het Bluetooth-instellingsscherm weer

Raak [←] > [?] > [Bluetooth SETUP] aan. (pagina 68)

2 Geef het scherm weer met de lijst om apparaten te verbinden



3 Selecteer een geregistreerde Bluetooth-eenheid



4 Selecteer de te gebruiken dienst



[TEL (HFP)] Maakt of verbreekt de verbinding met een mobiele telefoon voor handsfree gebruik.

[Audio (A2DP)] Maakt of verbreekt de verbinding met de audiospeler voor gebruik met Bluetooth-audio.

[Remove] Wist de registratie (pairing). Wanneer u het scherm aanraakt, wordt een bevestigingsbericht weergegeven. Raak [Yes] aan. Om het wissen te annuleren, raakt u [No] aan.

Bluetooth-handsfree/Audio-uitvoer instellen

Selecteert luidsprekers om het geluid van de handsfree-gesprekken weer te geven (zoals het stemgeluid tijdens telefoongesprekken en de beltoon) en Bluetooth-audio.

1 Geef het Bluetooth-instellingsscherm weer

Raak [←] > [?] > [Bluetooth SETUP] aan. (pagina 68)



[Bluetooth HF/Audio] Stelt de weergaveluidsprekers in. (☑ "Front Only")

"Front Only": Weergave via de voorluidsprekers.

"All": Weergave via alle luidsprekers.

AV-ingang instellen

U kunt de AV-ingangparameters instellen.

1 Geef het AV-IN-instelscherm weer

Raak [←] > [AV-INGANG] > [AV-IN SETUP] aan. (pagina 68)

2 Elk item instellen



[AV-IN Interruption] Stelt een beeldweergave in van het systeem dat via de AV INPUT-poort is aangesloten. ([] "OFF")

"OFF": Wanneer de beeldbron wordt gewisseld, wordt er een via de AV INPUT-poort ingevoerd beeld weergegeven.

"ON": Wanneer er een beeldsignaal via de AV INPUT-poort wordt ingevoerd, wordt dit beeld weergegeven.

[iPod AV Interface Use] Stelt de terminal in waarop de iPod is aangesloten. ([] "iPod")

[AV-IN1 Name], [AV-IN2 Name], [AV-IN3 Name] Stelt een weer te geven naam in wanneer u een systeem selecteert dat is aangesloten via de AV INPUT-poort. ([] "VIDEO")



• [iPod AV Interface Use]

U kunt dit item instellen wanneer de geluidsbron STANDBY geactiveerd en de iPod ook losgekoppeld is.

• [AV-IN Name]

Er worden twee AV-IN-namen weergegeven als "iPod" is geselecteerd in [iPod AV Interface Use] en er worden drie AV-IN-namen weergegeven

als deze waarde niet is geselecteerd.

- [AV-IN3 Name]
Alleen DNX9-/DDX8-serie

AV-uitganginterface instellen

U kunt de AV-uitgangparameters instellen.

1 Geef het scherm met de AV-OUT-interface weer

Raak [←] > [AV-INGANG] > [AV-OUT Interface] aan. (pagina 68)

2 Elk item instellen



[AV-OUT] Kiest een AV-bron die via de AV OUTPUT-poort wordt uitgevoerd. ([] "OFF")

Camera instellen

U kunt de cameraparameters instellen.

1 Geef het camera-instelscherm weer

Raak    [Camera SETUP] aan. (pagina 68)

2 Elk item instellen



[Rear Camera] Selecteert het type achtercamera dat moet worden gebruikt. ( "Other")

"**CMOS-300**": Wanneer de CMOS-300 met ID 1 ingesteld, wordt aangesloten.

"**Other**": Als de andere camera is aangesloten.

[R-CAM Interruption] Stelt een methode in voor het omschakelen naar de achteruitrijcameraweergave. ( "OFF")

"**ON**": Schakelt over naar de achteruitrijcameraweergave wanneer de versnellingspook van de auto in "Reverse" wordt gezet.

"**OFF**": Schakelt naar achteruitrijvideoweergave wanneer de versnellingshendel van de auto in de stand "Reverse" wordt gezet en vervolgens de [AUD]-toets langer dan 1 seconde wordt ingedrukt.

De functie van de [AUD]-toets moet vooraf in [AUD Key Longer than 1 Second] worden ingesteld op "CAM".

[R-CAM Settings] Past de CMOS-300 met ID 1 ingesteld aan. Raadpleeg de gebruiksaanwijzing van de opties voor meer informatie.

[Front Camera] Schakel deze instelling in wanneer de CMOS-300 met ID2 ingesteld, wordt aangesloten. ( "OFF")

[F-CAM Settings] Past de CMOS-300 met ID 2 ingesteld aan. Raadpleeg de gebruiksaanwijzing van de opties voor meer informatie.

Navigatie instellen

U kunt de navigatieparameters instellen.

1 Geef het navigatie-instelscherm weer

Raak [←] > [?] > [Navigation]
aan. (pagina 68)

2 Elk item instellen



[NAV Interrupt Speaker] Selecteert de luidsprekers die worden gebruikt voor de stembegeleiding van het navigatiesysteem. (☑ "Front All")

"Front L": Gebruikt de luidspreker linksvoor aan de zijkant voor stembegeleiding.

"Front R": Gebruikt de luidspreker rechtsvoor aan de zijkant voor stembegeleiding.

"Front All": Gebruikt beide voorluidsprekers voor stembegeleiding.

[NAV Voice Volume] Stelt het volume voor de stembegeleiding van het navigatiesysteem in.

(☑ DNX-serie: "25", DDX-serie: "21")

[NAV Mute] Dempt tijdens de stembegeleiding van het navigatiesysteem het volume van de achterluidsprekers. (☑ "ON")
Als deze instelling op "ON" staat, daalt het volumeniveau voor stembegeleiding.

[Navigation Input] Kiest een navigatiesysteemaansluiting. (☑ "RGB") (alleen DDX-serie)

"RGB": Hiermee kunt u het Kenwood-navigatiesysteem aansluiten via de interfacekabel.

"AV-IN": Hiermee kunt u een ander navigatiesysteem via de AV INPUT1-poort aansluiten.

"OFF": Moet worden gebruikt indien geen navigatiesysteem is aangesloten. (De navigatieweergave wordt geannuleerd wanneer de AV-bron wordt ingeschakeld.)

[On Screen Navigation] Stelt een schermweergave van het navigatiescherm in. (☑ "OFF") (alleen DDX-serie)

"Auto": Informatie wordt 5 seconden weergegeven nadat ze is bijgewerkt. (Voorbeeld: wanneer het volgende muziekfragment/bestand/ muzieknummer wordt afgespeeld)

"OFF": Er wordt geen informatie weergegeven.



- [On Screen Navigation]
Dit kan alleen worden ingesteld wanneer [Navigation Input] ingesteld is op "AVIN".

DSP-bypassregeling (DNX7-serie)

Tijdelijk DSP-systeem (Digital Signal Processor) omleiden.

1 Geef het audio-instelscherm weer

Raak [←] > [?] > [Audio SETUP] aan. (pagina 68)

2 Stel het selecteren van DSP in



[Bypass] DSP is niet actief.

[Through] DSP is actief.



- Wanneer de modus is ingesteld op [Bypass], kan het DSP-systeem niet worden aangepast.

Luidspreker instellen

U kunt een luidsprekertype en -formaat kiezen voor optimale geluidseffecten.

1 Geef het luidsprekerkeuzescherm weer

Raak [←] > [?] > [Audio SETUP] > [Speaker Select] aan. (pagina 68)

2 Selecteer een luidspreker die u wilt afstellen

Wanneer het luidsprekertype en -formaat zijn ingesteld, worden het crossover-netwerk en de equalizercurve van de luidspreker automatisch ingesteld.



- 1 Middenluidspreker (DNX9-/DDX8-serie)
- 2 Voorluidspreker
- 3 Achterluidspreker
- 4 Subwoofer

[Tweeter] U kunt de tweeter instellen wanneer u voorluidsprekers kiest.

Als u de voorluidsprekers in combinatie met een tweeter gebruikt, stel de tweeter dan in op "ON". In de stand "ON" wordt de beste stand voor de equalizer ingesteld.

[X'over] Geeft het luidspreker-crossover-instelscherm weer.

De crossover-instelling die automatisch werd ingesteld bij de keuze van het luidsprekertype, kan worden aangepast.

3 Kies een luidsprekertype



U kunt kiezen tussen de volgende luidsprekertypes.

"Center" None, 40x70 mm, 5 cm, 10 cm, 13 cm, 16 cm over

"Front" OEM, 10 cm, 13 cm, 16 cm, 17 cm, 18 cm, 4x6, 5x7, 6x8, 6x9, 7x10

"Rear" None, OEM, 10 cm, 13 cm, 16 cm, 17 cm, 18 cm, 4x6, 5x7, 6x8, 6x9, 7x10

"Subwoofer" None, 16 cm, 20 cm, 25 cm, 30 cm, 38 cm over



- Selecteer "None" als u geen luidsprekers hebt.
- Als u de middelste luidspreker instelt op "None", wordt de surroundregeling, zelfs in korte tijd wanneer u de surroundregeling instelt op "Bypass+Center" automatisch op "Bypass" ingesteld. Zie <Surroundregeling> (pagina 67).
- Als u de middelste en achterste luidspreker instelt op "None", wordt de surroundregeling wanneer u de surroundregeling instelt op "Dolby PL II" automatisch op "Bypass" ingesteld. Zie <Surroundregeling> (pagina 67).

Instelling van crossover-netwerk

U kunt de crossover-frequentie van de luidsprekers instellen.

1 Selecteer de luidspreker voor het instellen van het crossover-netwerk



- 1 Stelt het hoogdoorgangsfILTER van de middenluidspreker in. (DNX9-/DDX8-serie)
- 2 Stelt het hoogdoorgangsfILTER van de voorluidspreker in.
- 3 Stelt het hoogdoorgangsfILTER van de achterluidspreker in.
- 4 Stelt het laagdoorgangsfILTER van de subwoofer in.

2 Geef het crossover-instelmenu weer



3 Stel de crossover in



- [Phase] Stelt de fase van de subwooferuitgang in. De fase wordt 180 graden omgekeerd wanneer ze op "Reverse" wordt ingesteld. (Alleen wanneer "Subwoofer" in Luidspreker instellen wordt gesteld op een item anders dan "None")

[HPF FREQ] Afstelling hoogdoorgangfilter. (Als voor-, midden- of achterluidspreker is geselecteerd in het luidsprekerkeuzeschermb)

[LPF FREQ] Afstelling laagdoorgangfilter. (Wanneer subwoofer is geselecteerd in het luidsprekerkeuzeschermb)

[Slope] Stelt een crossover-steilheid in.

Instellingen voor voertuigtype (DTA)

U kunt het voertuigtype en het luidsprekernetwerk, enz. instellen.

1 Geef het instelscherm voor het voertuigtype weer

Raak [←] > [3] > [Audio SETUP] > [Car Type] aan. (pagina 68)

2 Stel het voertuigtype in

Als uw voertuigtype gekozen is, worden de digitale tijdstelling en de equalizer automatisch ingesteld (voor afstelling van de timing voor geluidswaergave van elk kanaal) voor optimale geluidseffecten.

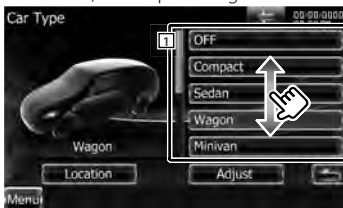

1 Stelt het voertuigtype in dat samen met dit toestel wordt gebruikt. U kunt kiezen overeenkomstig het type van uw voertuig. "OFF", "Compact", "Sedan", "Wagon", "Minivan", "SUV", "Passenger van"

[Location] Stelt de locatie van de luidsprekers in.

[Adjust] Geeft het aanpassingsscherm voor het voertuigtype weer. De digitale tijdstelling die automatisch werd ingesteld bij de keuze van het voertuigtype, kan worden aangepast.

Luidsprekerlocatie instellen

1 Geef het scherm voor het instellen van de luidsprekerlocatie weer



2 Stelt de luidsprekerlocaties in

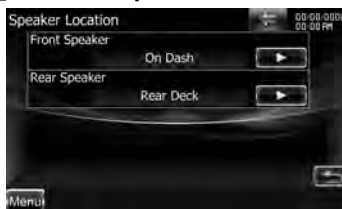

[Front Speaker] Stelt de locatie van de voorste luidspreker in.

"Door", "On Dash", "Under Dash"

[Rear Speaker] Stelt de locatie van de achterste luidspreker in.

"Door", "Rear Deck"
"2nd Row", "3rd Row" (Minivan, Passagiersbusje)

Voertuigtype aanpassen

U kunt de timing voor de geluidsweergave van elk kanaal instellen.

1 Geef het aanpassingsscherm voor het voertuigtype weer



2 Selecteer een luidspreker die u wilt afstellen



- 1 Middenluidspreker (DNX9-/DDX8-serie)
- 2 Voorluidspreker
- 3 Achterluidspreker
- 4 Subwoofer

3 Stel een vertragingstijd in



Stel de vertragingstijd van de luidsprekeruitgang die onder <Voertuigtype instellen> is gespecificeerd in om een geschiktere omgeving voor uw voertuig te krijgen. De instellingen voor de vertragingstijd worden automatisch geïdentificeerd en gecompenseerd door de afstanden tussen het middelpunt van het auto-

interieur en alle luidsprekers in te voeren.

- 1 Stel de voorste en achterste posities en de hoogte van het referentiepunt in op het punt waar de oren van de persoon die in de voorstoel zit, zich bevinden. Stel daarna de linker en rechter posities in op het middelpunt van het auto-interieur.
- 2 Meet de afstanden tussen het referentiepunt en de luidsprekers.
- 3 Reken de verschillen in vergelijking met de verste luidspreker uit.

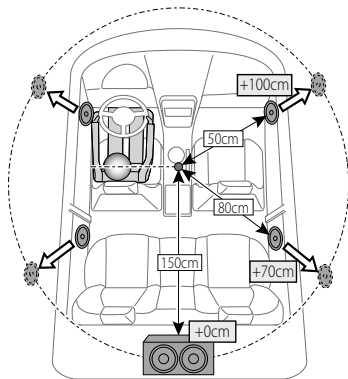

Kanaalniveau (DNX9-/DDX8-serie)

U kunt het volume bij elke instelpositie instellen.

1 Geef het instelscherm voor het voertuigtype weer

Raak [←] > [?] > [Audio SETUP] > [Channel Level] aan. (pagina 68)

2 Selecteer een luidspreker die u wilt afstellen



- 1 Middenluidspreker
- 2 Voorluidspreker links
- 3 Voorluidspreker rechts
- 4 Achterluidspreker links
- 5 Achterluidspreker rechts
- 6 Subwoofer

[Test Tone] Start of stopt de uitvoer van de testsignaaltoon voor het controleren van de instelling.

3 Regel het volume



Dvd instellen

U kunt de dvd-weergave instellen.

1 Geef het dvd-instelscherm weer

Raak [←] > [?] > [DVD SETUP] aan. (pagina 68)

2 Elk item instellen



[Menu Language]*1 Selecteert een diskmenutaal. Zie <Dvd-taal instellen> (pagina 91).

[Subtitle Language]*1 Selecteert een ondertitelingstaal. Zie <Dvd-taal instellen> (pagina 91).

[Audio Language]*1 Selecteert een audiotaal. Zie <Dvd-taal instellen> (pagina 91).

[Dynamic Range Control]*1 Stelt het dynamisch bereik in. ([?] "Dialog") Het dynamisch bereik wordt verminderd door "Wide" in "Normal" en "Normal" in "Dialog" te wijzigen. "Dialog" zorgt ervoor dat het totale geluidsvolume vergeleken met "Wide" en "Normal" groter wordt zodat u de filmdialogen duidelijker hoort. Dit geldt alleen bij gebruik van een

Dolby Digital-software.

De bewerking is beschikbaar tijdens de weergave- en stopmodus.

[Angle Mark] Stelt de weergave van een invalshoek in. ( "ON")

[Screen Ratio]*1 Selecteert de schermweergavemodus. ( "16:9")

"4:3 LB": Toont breedbeeldweergave. "4:3 LB": Geeft brede beelden in brievenbusformaat weer (boven en onder in het scherm zijn zwarte strepen zichtbaar).

"4:3 PS": Geeft brede beelden in Pan & Scan-formaat weer (de rechter- en linkerrand van de beelden worden afgesneden).

[Parental Level]*1 Geeft het kinderbeveiligingsscherm weer. ( "OFF")

Zie <Dvd-kinderslotniveau instellen> (pagina 92).

[Disc SETUP] Stemt de instellingen af op het diskmedium. Zie <Disk instellen> (pagina 93).

[Stream Information] Geeft de huidige broninformatie weer.

De stroom (Dolby Digital, dts, linear PCM, MPEG, MP3, WMA of AAC) wordt weergegeven. (Alleen DNX7-serie)



- *1 Uitgeschakeld wanneer een DVD wordt afgespeeld.

Dvd-taal instellen

Kiest een taal die u gebruikt voor de spraak en de menu's.

1 Geef het dvd-instelscherm weer

Raak   > [DVD SETUP] aan. (pagina 68)

2 Selecteer het in te stellen taalitem



3 Voer een taalcode in

Zie <Dvd-taalcodes> (pagina 106) en selecteer de gewenste taal.

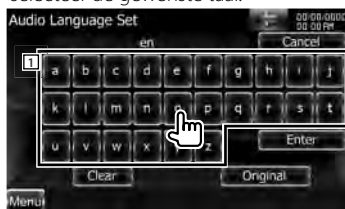

1 Voert een taalcode in.

[Cancel] Annuleert de taalinstellingen en keert terug naar het scherm "DVD SETUP".

[Enter] Stelt de taal in en keert terug naar het scherm "DVD SETUP". (Het scherm wordt weergegeven nadat u een taalcode hebt ingevoerd.)

[Original] Stelt de oorspronkelijke taal van de dvd in (alleen wanneer u een audiotaal instelt).

[Clear] Wist de taalcode.

4 Stel de door u gebruikte taal in



Dvd-kinderslotniveau instellen

Stelt een kinderslotniveau in.

1 Geef het dvd-instelscherm weer

Raak [←] > [?] > [DVD SETUP] aan. (pagina 68)

2 Geef het scherm met het codenummer van het kinderslot weer



3 Voer het codenummer in



1 Voert een codenummer in.

[Cancel] Annuleert de huidige stap en keert terug naar het scherm "DVD SETUP".

[Level] Geeft het huidige kinderslotniveau aan.

[Enter] Bepaalt het codenummer en geeft het instelmenu voor het kinderslotniveau weer.

[Clear] Wist het codenummer.



- Het nummer dat u eerst invoert wordt ingesteld als uw codenummer.

4 Geef het instelscherm voor het kinderslotniveau weer



5 Selecteer een kinderslotniveau en voltooi de instelling

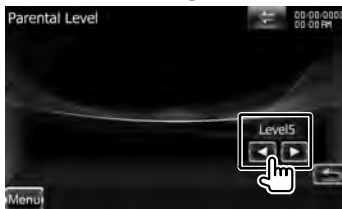

Selecteert een kinderslotniveau.



- Als een disk een hoger kinderslotniveau heeft, dan moet u het codenummer invoeren.
- Het kinderslotniveau varieert volgens de ingelegde disk.
- Als een disk geen kinderslot bevat, kan iedereen de disk afspelen zelfs wanneer u het kinderslot hebt ingesteld.

Disk instellen

Voert de instellingen uit wanneer de diskmedia wordt gebruikt.

1 Geef het dvd-instelscherm weer

Raak [←] > [DVD SETUP] aan. (pagina 68)

2 Geef het diskinstelscherm weer



3 Elk item instellen



[CD Read] Stelt het afspelen van een muziek-cd in. (📁 "1")

"1": Herkent automatisch een disk met audiobestanden, dvd of muziek-cd en speelt deze af.

"2": Speelt een disk geforceerd af als muziek-cd. Selecteer "2" als u een muziek-cd met een speciale indeling wilt afspelen of als u geen disk in de positie "1" kunt afspelen.

[On Screen DVD] Stelt een schermweergave van het dvd-afspeelscherm in. (📁 "OFF")

"Auto": Informatie wordt 5 seconden weergegeven nadat ze is bijgewerkt.

"OFF": Er wordt geen informatie weergegeven.



- [CD Read]

Uitgeschakeld wanneer het toestel een disk bevat.

U kunt geen audiobestand/vcd-disk in de positie "2" afspelen. Ook kunt u sommige muziek-cd's niet in de positie "2" weergeven.

USB/SD instellen

Voert de instellingen uit wanneer de USB of SD wordt gebruikt.

1 Geef het USB/SD-instelscherm weer

Raak [←] > [⌂] > [USB SETUP] of [SD SETUP] aan. (pagina 68)

2 Elk item instellen

Voorbeeld: Scherm voor USB-instellingen



[Picture Display Time] Selecteert de beeldweergavetijd. (📄 "Long")
De weergave van een JPEG-afbeelding wordt gewijzigd. ("Short", "Middle", "Long")

[On Screen USB]/ [On Screen SD] Stelt een schermweergave van het USB/SD-afspeelscherm in. (📄 "Auto")
"Auto": Informatie wordt 5 seconden weergegeven nadat ze is bijgewerkt.
"OFF": Informatie wordt weergegeven wanneer u het scherm aanraakt.

iPod instellen

Voert de instellingen uit wanneer de iPod wordt gebruikt.

1 Geef het iPod-instelmenu weer

Raak [←] > [⌂] > [iPod SETUP] aan. (pagina 68)

2 Elk item instellen



[AudioBook Speed] Stelt de afspeelsnelheid van het audioboek in. (📄 "Normal")

[Wide Screen] Schakelt het breedbeeld in of uit. (📄 "OFF")

[On Screen iPod] Stelt een schermweergave van het iPod-afspeelscherm in. (📄 "Auto")
"Auto": Informatie wordt 5 seconden weergegeven nadat ze is bijgewerkt.
"OFF": Informatie wordt weergegeven wanneer u het scherm aanraakt.



- "Wide Screen" kan niet worden ingesteld als de iPod is aangesloten.

Tuner instellen

U kunt parameters die betrekking hebben op de tuner instellen.

1 Geef het tunerinstelscherm weer

Raak [←] > [↻] > [TUNER SETUP] aan. (pagina 68)

2 Elk item instellen



[NEWS] Stelt de interruptietijd van nieuwsbulletins in. (☑ "OFF")

[AF]*1 Wanneer de ontvangstkwaliteit slecht is, wordt automatisch overgeschakeld op de zender die hetzelfde programma uitzendt in hetzelfde RDS-netwerk. (☑ "ON")

[Regional]*1 Stelt in of alleen in de specifieke regio met de "AF"-regeling naar de zender moet worden geschakeld. (☑ "ON")

[Auto TP Seek]*1 Wanneer de ontvangst tijdens het luisteren naar een verkeersinformatiezender niet goed is, wordt automatisch gezocht naar een andere verkeersinformatiezender die beter ontvangen kan worden. (☑ "ON")

[Language Select] Selecteert een weergavetaal voor de PTY-functie. (☑ "English (en)")



*1 Alleen tijdens de ontvangst van FM-uitzendingen.

Tv-instelling

De zones voor tv-sigitaalontvangst kunnen worden ingesteld. (alleen wanneer het optionele tv-tuneraccessoire is aangesloten)

1 Geef het scherm voor het instellen van de televisie weer

Raak [←] > [↻] > [TV SETUP] aan. (pagina 68)

2 Elk item instellen



[On Screen TV] Stelt een schermweergave van het tv-scherm in. (☑ "Auto") (alleen wanneer het optionele tv-tuneraccessoire is aangesloten)

"Auto": Informatie wordt 5 seconden weergegeven nadat ze is bijgewerkt.

"OFF": Informatie wordt weergegeven wanneer u het scherm aanraakt.

3 Televisie instellen (alleen met KTC-V301E/ KTC-V300E (optioneel accessoire) aangesloten)

Voorbeeld: Scherm TV1-gebied



Stelt het huidige TV1- of TV2-ontvangstgebied in.

Afstandsbediening

Dit apparaat kan worden bestuurd met de meegeleverde afstandsbediening.

! LET OP

- Leg de afstandsbediening zodanig neer dat zij tijdens remmen of andere handelingen niet kan vallen of wegglijden. Als de afstandsbediening valt of tijdens het rijden vast komt te zitten onder de pedalen kan dit leiden tot gevaarlijke situaties.
- Laat de batterij niet achter in de buurt van vuur of in de zon. Dit kan leiden tot oververhitting, brand of ontploffing.
- Laad de batterij niet op, sluit de batterij niet kort, open de batterij niet, verwarm de batterij niet of gooi ze niet in open vuur. Hierdoor kan er vloeistof uit de batterij gaan lekken. Wanneer u gemorste vloeistoffen in uw ogen krijgt of op uw kleren, spoel dan uw ogen of kleren onmiddellijk uit met water en raadpleeg uw huisarts.
- Houd de batterij buiten bereik van kinderen. Mocht een kind toch een batterij inslikken, neem dan onmiddellijk contact op met uw huisarts.

Batterij installeren

Gebruik twee batterijen van het type "AAA"/"R03".

Lijn de batterijen tijdens het plaatsen correct uit met de + en – polen. Houd u hierbij aan de instructie van de afbeelding in de batterijbehuizing.

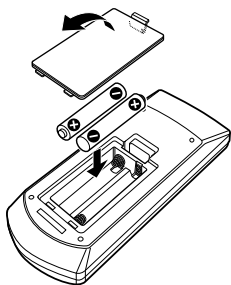

- Als de afstandsbediening alleen van dichtbij functioneert of helemaal niet functioneert, zijn de batterijen waarschijnlijk leeg. Vervang in dit geval de batterijen door nieuwe.

Modusschakelaar op afstandsbediening

De functies die met de afstandsbediening kunnen worden uitgevoerd, zijn afhankelijk van de positie van de modusschakelaar.

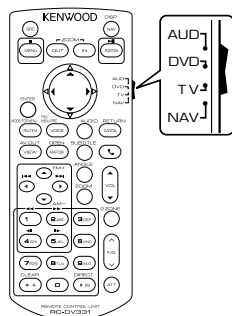

Aud-modus

Schakel naar deze modus wanneer u een geselecteerde bron of een tunerbron enz. bedient.

Dvd-modus

Schakel naar deze modus wanneer u dvd's of cd's, enz. met de in dit apparaat geïntegreerde speler afspeelt.

Tv-modus

Schakel naar deze modus wanneer u de tv bedient.

Nav-modus

Schakel naar deze modus wanneer u de navigatie-eenheid bedient.



- De positie van de modusschakelaar op de afstandsbediening wordt in de titel van elke modus aangegeven, bijv. "(AUD mode)".
- Wanneer u een speler bedient die niet in het apparaat is geïntegreerd, selecteer dan de "AUD"-modus.

Algemene bediening (AUD-modus)

Schakelen tussen bronnen

Schakelt naar de af te spelen bron.

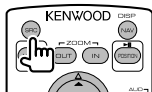

Volumeregeling

Regelt het volume.

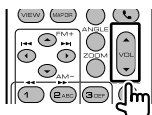

Volumedemper

Druk één keer op deze toets om het volume te verlagen. Druk nog een keer op de knop om het vorige volume te herstellen.



Dubbele zone

Zet de dubbele-zonefunctie aan en uit.

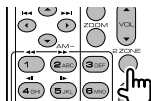

Volumeregeling achter

Stelt het volume achter in wanneer de dubbele-zonefunctie aan is.

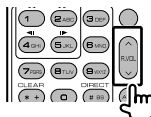

NAV/ V.SEL

Schakelt over naar het navigatiescherm.

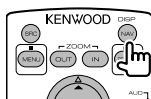

Weergavehoek

Wijzigt de weergavehoek wanneer hierop wordt gedrukt.



Handsfree communicatie

Als een oproep binnenkomt, wordt deze beantwoord.

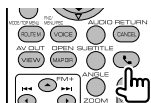

Functie

Schakelt over naar het functiescherm.



MODE

Verandert de schermmodus.

De schermmodus wijzigt wanneer u deze knop indrukt.

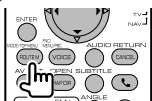

Dvd/vcd (dvd-modus)

Nummer en bestand zoeken

Selecteert het af te spelen nummer of bestand.

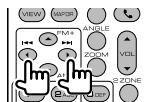

Afspelen/Onderbreken

Onderbreekt het nummer.

Druk opnieuw in om het afspelen te hervatten.

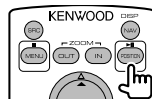

Stoppen

Onthoudt het laatste punt waar de disk is gestopt. Wanneer de knop opnieuw wordt ingedrukt, wordt het laatste punt verwijderd.

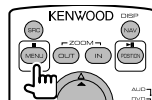

Direct zoeken

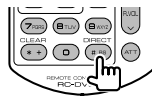

Wanneer u deze knop indrukt, schakelt het apparaat tussen functies die direct kunnen worden gezocht.

Dvd-video

Titelnummer

Hoofdstuknummer

Afspeeltijd

Itemnummer*

Annuleren

* Het is mogelijk dat u deze functie bij sommige

disks of scènes niet kunt gebruiken.

Vcd 1.x, vcd 2.x (PBC uit)

Nummer

Annuleren

Vcd 2.x (PBC aan)

Scènummer

Nummer

Annuleren

Wanneer u naar de directe-zoekfunctie hebt geschakeld, geef dan het zoeknummer op via het numerieke toetsenbord en druk vervolgens op de [ENTER]-knop.

Numeriek toetsenbord

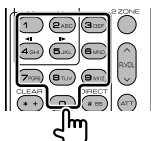

- Geef het op te zoeken nummer in direct zoeken op.
- Druk op **1** **2ABC** om snel vooruit/achteruit af te spelen. Wanneer u deze knop indrukt, schakelt het apparaat tussen snel vooruit en achteruit afspelen.
- Druk op **4AB** **5JKL** om langzaam vooruit/achteruit af te spelen. Wanneer u deze knop indrukt, schakelt het apparaat tussen langzaam vooruit en achteruit afspelen.

Dvd-hoofdmenu

Keert terug naar het dvd-hoofdmenu.



Dvd-menu

Geeft het dvd-menu weer.

Zet de afspelregeling aan of uit tijdens het afspelen van vcd's.

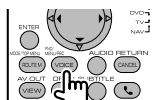

SUBTITLE

Schakelt tussen de ondertiteltalen.

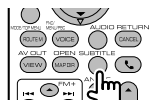

ZOOM

Als u deze knop indrukt, wijzigt de zoomverhouding.

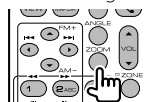

Invalshoek

Als u deze knop indrukt, wijzigt de invalshoek.

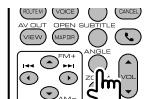

AUDIO

Als u deze knop indrukt, wijzigt de gesproken taal.



Muziek-CD/Audiobestand/ Videobestand/Afbeeldingsbestand (AUD-modus)

Map zoeken

Selecteert de af te spelen map.

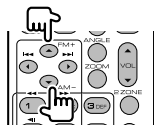

Nummer en bestand zoeken

Selecteert het af te spelen nummer of bestand.

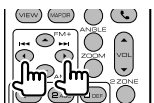

Afspelen/Onderbreken

Onderbreekt het fragment of bestand.
Druk opnieuw in om het afspelen te hervatten.

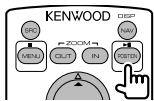

Direct zoeken

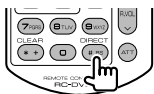

Wanneer u deze knop indrukt, schakelt het apparaat tussen functies die direct kunnen worden gezocht.

Muziek-cd

Nummer

Afspeeltijd

Annuleren

Audiobestanden op dvd/cd-disk

Mapnummer

Bestandsnummer

Annuleren

Wanneer u naar de directe-zoekfunctie hebt geschakeld, geef dan het zoeknummer op via het numerieke toetsenbord en druk vervolgens op de toets [▶||].

Numeriek toetsenbord

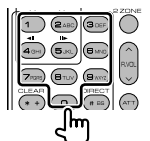

- Geef het op te zoeken nummer in direct zoeken op.

iPod (Aud-modus)

Muziek/Video zoeken

Selecteert de af te spelen muziek/video.

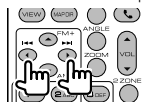

Afspelen/Onderbreken

Onderbreekt de muziek/video.
Druk opnieuw in om het afspelen te hervatten.

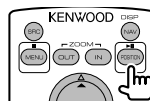

Radio (Aud-modus)

FM-frequentieband schakelen

Schakelt tussen door het apparaat ontvangen frequentiebanden.



AM-frequentieband

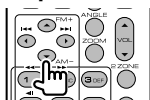

Stationselectie

Schakelt tussen door het apparaat ontvangen radiostations.



Zoekmodi schakelen

Schakelt tussen de zoekmodi (AUTO1, AUTO2, MANU).

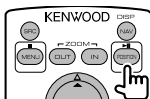

Direct afstemmen

Druk deze knop in en gebruik daarna het numerieke toetsenbord om het radiostation dat u wilt ontvangen op te geven.



Voorbeeld: 92,1 MHz (FM)

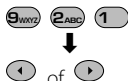

Voorbeeld: 810 kHz (AM)

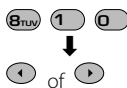

Numeriek toetsenbord

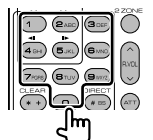

- Om op vooraf ingestelde radiostations af te kunnen stemmen, drukt u op het nummer van een geprogrammeerd radiostation. (1 - 6MHz)
- Druk eerst op de knop voor het direct afstemmen en geef vervolgens de frequentie van het te ontvangen station op.

Navigatie (NAV-modus)

Cursortoets

Bladert door de kaart of verplaatst de cursor.

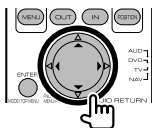

ENTER

Voert de geselecteerde functie uit.

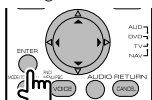

ZOOM

Zoomt in of uit op de navigatiekaart.

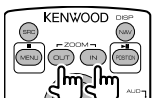

MENU

Geeft het hoofdmenu weer.

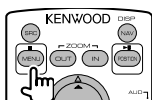

CANCEL

Geeft het vorige scherm weer.



POSITION

Geeft de huidige positie weer.

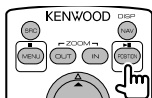

ROUTE M

Geeft het route-optiemenu weer.

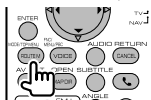

VIEW

Schakelt tussen 2D- en 3D-kaartweergaven.



VOICE

Speelt spraakbegeleiding af.



MAP DIR

Schakelt tussen de kaartweergaven Weg-
boven en Noord-boven.



Tv (Tv-modus)

het te ontvangen station op.

Frequentieband/Video wisselen

Schakelt tussen het te ontvangen tv-station en het video-ingangssignaal.



Kanaalselectie

Het te ontvangen tv-kanaal wordt geselecteerd.



Direct afstemmen (Alleen NTSC TV-type)



Druk eerst op deze knop en geef vervolgens met het numerieke toetsenbord het te ontvangen station op.

Voorbeeld: In geval van Kanaal 6 (2-cijferig)

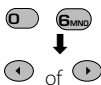

Numeriek toetsenbord

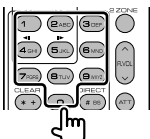

- Het nummer van het in het geheugen opgeslagen station wordt geselecteerd. (1) - (6MHz)
- Druk eerst op de knop voor direct afstemmen en geef vervolgens met het numerieke toetsenbord het kanaal van

Begininstellingen

Als op de terugsteloets wordt gedrukt of als het apparaat voor het eerst wordt ingeschakeld, wordt het scherm met begininstellingen weergegeven.

Begininstellingen

1 Schakelt de voeding in

2 Elk item instellen



[Language] Selecteer de taal die wordt gebruikt voor het regelscherm en de instellingsitems. (pagina 70)

[Angle] U kunt de positie van de monitor instellen. (pagina 74)

[iPod AV Interface Use] Stelt de aansluiting waarop de iPod aangesloten is in. (☑ "iPod")

[Color] Stelt de verlichtingskleur in van het scherm en de toets. (pagina 78)

[EXT SW] Voedingsmodus voor externe schakelaar instellen. (pagina 74)

[Camera] U kunt de cameraparameters instellen. Zie <Camera instellen> (pagina 84).

3 Begininstellingen beëindigen



- De bovenstaande instellingen kunnen worden gewijzigd in <Instelmenu> (pagina 68).

Indicatoren op statusbalk

Hieronder wordt een lijst getoond met indicatoren die worden weergegeven op de statusbalk.



	Geluidsbron	Weergave	Overzicht
Algemeen	"AAT"		Geeft aan dat de demper actief is.
	"DUAL"		Schakelt de functie voor dubbele zone in.
	"TEL"		Geeft de verbindingstatus van de handsfree Bluetooth-eenheid aan. (Wit: aangesloten. Oranje: niet aangesloten.)
Dvd/cd	"FO-REP"		Geeft aan dat de herhalingsfunctie voor mappen is ingeschakeld (ON).
	"IN"		Geeft aan dat een disk is geplaatst. (Wit: Het toestel bevat een disk. Oranje: Fout in de diskspeler.)
	"VIDEO"		Identificeert het videobestand.
	"MUSIC"		Identificeert het muziekbestand.
	"RDM"		Geeft aan dat de functie voor willekeurig afspelen is ingeschakeld (ON).
Dvd-video	"REP"		Geeft aan dat de herhalingsfunctie is ingeschakeld (ON).
	"C-REP"		Geeft aan dat de herhalingsfunctie voor hoofdstukken is ingeschakeld (ON).
	"T-REP"		Geeft aan dat de herhalingsfunctie voor titels is ingeschakeld (ON).
Vcd	"1chLL"		Identificeert de linker audio-uitvoer van kanaal 1.
	"1chLR"		Identificeert de mono audio-uitvoer van kanaal 1.
	"1chRR"		Identificeert de rechter audio-uitvoer van kanaal 1.
	"1chST"		Identificeert de stereo audio-uitvoer van kanaal 1.
	"LL"		Identificeert de linker audio-uitvoer.
	"LR"		Identificeert de mono audio-uitvoer.
	"RR"		Identificeert de rechter audio-uitvoer.
	"ST"		Identificeert de stereo audio-uitvoer.
	"PBC"		Geeft aan dat de PBC-functie is ingeschakeld (ON).
	"SVCD"		Identificeert de Super Video-cd.
	"VER1"		Geeft aan dat de versie van de video-cd 1 is.
	"VER2"		Geeft aan dat de versie van de video-cd 2 is.
		"REP"	Geeft aan dat de herhalingsfunctie is ingeschakeld (ON).

	Geluidsbron	Weergave	Overzicht
USB/S/D	"FO-REP"		Geeft aan dat de herhalingsfunctie voor mappen is ingeschakeld (ON).
	"VIDEO"		Identificeert het videobestand.
	"MUSIC"		Identificeert het muziekbestand.
	"PICTURE"		Identificeert het afbeeldingsbestand.
	"RDM"		Geeft aan dat de functie voor willekeurig afspelen is ingeschakeld (ON).
	"REP"		Geeft aan dat de herhalingsfunctie is ingeschakeld (ON).
iPod	"PLST"		Geeft aan dat de afspeellijstmodus nu is geselecteerd.
	"MUSIC"		Identificeert het muziekbestand.
	"VIDEO"		Identificeert het videobestand.
Tuner	"RDM"		Geeft aan dat de functie voor willekeurig afspelen is ingeschakeld (ON).
	"A-RDM"		Geeft aan dat de functie voor willekeurig afspelen van een album is ingeschakeld (ON).
	"REP"		Geeft aan dat de herhalingsfunctie is ingeschakeld (ON).
	"AF"		Geeft aan dat de AF-zoekfunctie is ingeschakeld (ON).
	"AUTO1"		Geeft aan dat de zoekmodus is ingesteld op Auto1.
TV	"AUTO2"		Geeft aan dat de zoekmodus is ingesteld op Auto2.
	"EON"		Geeft aan dat de RDS-zender EON verzendt.
	"LO.S"		Geeft aan dat de lokale zoekfunctie is ingeschakeld (ON).
	"MANU"		Geeft aan dat de zoekmodus is ingesteld op Handmatig.
	"MONO"		Geeft aan dat de functie voor geforceerde mono is ingeschakeld (ON).
	"NEWS"		Geeft aan dat een nieuwsuitzending is onderbroken.
	"RDS"		Geeft de status van de RDS-zender wanneer de AF-functie ingeschakeld is (ON). (Wit: RDS wordt ontvangen. Oranje: RDS wordt niet ontvangen.)
	"ST"		Geeft aan dat een stereo-uitzending wordt ontvangen.
	"TI"		Geeft de ontvangststatus van verkeersinformatie aan. (Oranje: TP wordt niet ontvangen. Wit: TP wordt ontvangen.)
	"AUTO1"		Geeft aan dat de zoekmodus is ingesteld op Auto1.
"AUTO2"		Geeft aan dat de zoekmodus is ingesteld op Auto2.	
		"MANU"	Geeft aan dat de zoekmodus is ingesteld op Handmatig.

Dvd-taalcodes

Code	Taal
aa	Afar
ab	Abkhaziaans
af	Afrikaans
am	Amharisch
ar	Arabisch
as	Assamees
ay	Aymara
az	Azerbeidzjaans
ba	Bashkir
be	Belarussisch
bg	Bulgaars
bh	Bihari
bi	Bislama
bn	Bengalees, Bangla
bo	Tibetaans
br	Bretoens
ca	Catalaans
co	Corsicaans
cs	Tsjechisch
cy	Wels
da	Deens
de	Duits
dz	Bhutanees
el	Grieks
en	Engels
eo	Esperanto
es	Spaans
et	Estisch
eu	Baskisch
fa	Perzisch
fi	Fins
fj	Fijisch
fo	Faeröers
fr	Frans
fy	Fries
ga	Iers
gd	Schots Gaëlich
gli	Galicisch
gn	Guarani
gu	Gujarati
ha	Hausa
he	Hebreeuws
hi	Hindi
hr	Kroatisch
hu	Hongaars
hy	Armeens
ia	Interlingua

Code	Taal
ie	Interlingua
ik	Inupiak
id	Indonesisch
is	IJslands
it	Italiaans
ja	Japans
jv	Javaans
ka	Georgisch
kk	Kazachs
kl	Groenlands
km	Cambodjaans
kn	Kannada
ko	Koreans
ks	Kashmiri
ku	Koerdisch
ky	Kirgizisch
la	Latijn
lb	Luxemburgs
ln	Lingala
lo	Laotiaans
lt	Litouws
lv	Lets
mg	Malagassisch
mi	Maori
mk	Macedonisch
ml	Malajalam
mn	Mongools
mo	Moldavisch
mr	Marathi
ms	Maleis
mt	Maltees
my	Birmaans
na	Nauruaans
ne	Nepalees
nl	Nederlands
no	Noors
oc	Occitaans
om	(Afan) Oromo
or	Oriya
pa	Punjabi
pl	Pools
ps	Pashto, Pushto
pt	Portugees
qu	Quechua
rm	Retoromaans
rn	Kirundi
ro	Roemeens

Code	Taal
ru	Russisch
rw	Kinyarwanda
sa	Sanskriet
sd	Sindhi
sg	Sangho
sh	Servo-Kroatisch
si	Singalees
sk	Slowaaks
sl	Sloveens
sm	Samoaans
sn	Shona
so	Somalisch
sq	Albanees
sr	Servisch
ss	Siswati
st	Sesotho
su	Soendanees
sv	Zweeds
sw	Swahili
ta	Tamil
te	Telugu
tg	Tadzjieks
th	Thais
ti	Tigrinya
tk	Turkmeens
tl	Tagalog
tn	Setswana
to	Tonga
tr	Turks
ts	Tsonga
tt	Tataars
tw	Twi
uk	Oekraïens
ur	Oerdoe
uz	Oezbeeks
vi	Viëtnamees
vo	Volapük
wo	Wolof
xh	Xhosa
yo	Yoruba
zh	Chinees
zu	Zoeloe

Help? Problemen oplossen

Sommige functies van dit apparaat kunnen zijn uitgeschakeld door de op dit apparaat ingevoerde instellingen.

- ! • Kan de subwoofer niet instellen.
- Kan de subwooferfase niet instellen.
- Geen weergave van de subwoofer.
- Kan geen laagdoorgangfilter instellen.
- Kan geen hoogdoorgangfilter instellen.

- ▶ De subwoofer is niet ingesteld op aan.
☞ <Luidspreker instellen> (pagina 86)
- ▶ De dubbele-zonefunctie is ingeschakeld.
☞ <Zoneregeling> (pagina 64)

- ! • Kan de uitgangsbepemming van de subbron in de Dubbele zone niet selecteren.
- Kan het volume van de achterluidsprekers niet instellen.

- ▶ De dubbele-zonefunctie is uitgeschakeld.
☞ <Zoneregeling> (pagina 64)

- ! • Kan geen audiobestanden afspelen.

- ▶ "CD Read" van <Disk instellen> (pagina 93) is ingesteld op "2".

- ! • Kan map niet selecteren.

- ▶ De functie voor willekeurig afspelen is ingeschakeld.

- ! • Kan de herhaalfunctie niet uitvoeren.

- ▶ De PBC-functie van de video-cd is ingeschakeld.

- ! • Kan de equalizer niet instellen.
- Kan het crossover-netwerk niet instellen.

- ▶ De dubbele-zonefunctie is ingeschakeld.
☞ <Zoneregeling> (pagina 64)
- ▶ DSP Select is ingesteld op omleiden.
☞ <DSP-bypassregeling> (pagina 86)

Wat op een storing in het toestel lijkt, kan het gevolg zijn van een foutieve bediening of losse bedrading. Controleer voordat u de klantenservice belt eerst de volgende tabel voor mogelijke problemen.

Algemeen

- ? De aanraaksensortoon klinkt niet.

- ✓ De preout-bus wordt gebruikt.
- ☞ De Touch Sensor Tone kan niet door de preout-stekker worden doorgegeven.

Tuner

- ? Ontvangst van radio-uitzendingen is slecht.

- ✓ De auto-antenne is niet uitgetrokken.
☞ Trek de antenne helemaal uit.
- ✓ De antennebedieningskabel is niet aangesloten.
☞ Sluit de kabel correct aan en volg daarbij de instructies uit de sectie <INSTALLATIEHANDLEIDING>.

Disk

- ? Niet de gekozen disk maar een andere wordt afgespeeld.

- ✓ De opgegeven cd is behoorlijk vuil.
☞ Reinig de cd.
- ✓ De disk is ernstig bekrast.
☞ Probeer een andere disk uit.

Audiobestand

- ? Het geluid slaat over bij het afspelen van een audiobestand.

- ✓ Het medium is bekrast of vuil.
☞ Reinig het medium en houdt u hierbij aan de reinigingsinstructies voor cd's in de sectie <Omgaan met disks> (pagina 4).
- ✓ De opnamekwaliteit is slecht.
☞ Neem het medium opnieuw op of gebruik andere media.

Help? Fout

Als het apparaat niet correct functioneert, wordt de oorzaak van de fout op het scherm weergegeven.

"Protect":

Het beveiligingscircuit is geactiveerd omdat er kortsluiting is opgetreden in een luidsprekerkabel of de luidsprekerkabel en de carrosserie van het voertuig raken elkaar.

- ➔ Sluit de luidsprekerkabel correct aan of isoleer de luidsprekerkabel en druk vervolgens op de terugsteloets.
-

"Hot Error":

Wanneer de binnentemperatuur van dit apparaat boven de 60 °C of meer uitkomt, wordt het beveiligingscircuit geactiveerd en kunt u het apparaat misschien niet bedienen. Als dit gebeurt, wordt dit bericht weergegeven.

- ➔ Gebruik het apparaat pas weer als de temperatuur in het voertuig is gedaald.
-

"Mecha Error":

De werking van de diskspeler is gestoord.

- ➔ Werp de disk uit en probeer hem opnieuw te laden. Neem contact op met uw Kenwood-dealer als deze indicator blijft knipperen of als de disk niet kan worden uitgeworpen.
-

"Disc Error":

Er is een niet-bespeelbare disk in de wisselaar gestopt.

"Read Error":

De disk is behoorlijk vuil.

- ➔ Reinig de disk en houdt u hierbij aan de instructies in de sectie <Omgaan met disks> (pagina 4).

De disk bevindt zich omgedraaid in de wisselaar.

- ➔ Laad de disk met de gelabelde zijde naar boven gericht.
-

"Region code Error":

De disk die u wilt afspelen, heeft een regiocode die niet met dit apparaat kan worden afgespeeld.

"Parental level Error":

De disk die u wilt afspelen heeft een hoger niveau dan het door u ingestelde kinderslotniveau.

"Error 07-67":

Het apparaat functioneert om de een of andere reden niet goed.

- ➔ Druk op de terugsteloets. Als het bericht "Error 07-67" niet verdwijnt, raadpleeg dan uw dichtstbijzijnde Kenwood-dealer.
-

"No Device" (USB-apparaat):

Het USB-apparaat is geselecteerd als bron hoewel geen USB-apparaat is aangesloten.

- ➔ Wijzig de bron in een andere dan USB/iPod. Sluit een USB-apparaat aan en wijzig de bron opnieuw in USB.
-

"Disconnected" (iPod, Bluetooth-audiospeler):

De iPod/Bluetooth-audiospeler is geselecteerd als bron hoewel geen iPod/Bluetooth-audiospeler is aangesloten.

- ➔ Wijzig de bron in een andere dan iPod/Bluetooth. Sluit een iPod/Bluetooth-audiospeler aan en wijzig de bron opnieuw in iPod/Bluetooth.
-

"No Music":

Het aangesloten USB-apparaat bevat een niet-afspeelbaar audiobestand.

Er is een medium afgespeeld waarop geen gegevens zijn opgenomen die het apparaat kan afspelen.

"USB Device Error!!" :

De huidige capaciteit van het aangesloten USB-apparaat is hoger dan de toelaatbare limiet.

- ➔ Controleer het USB-apparaat. Er is mogelijk een storing in het aangesloten USB-apparaat opgetreden.
 - ➔ Wijzig de bron in een andere bron dan USB. Verwijder het USB-apparaat.
-

"Authorization Error":

Aansluiting op de iPod is mislukt.

- ➔ Verwijder de iPod en sluit hem vervolgens weer aan.

Het apparaat ondersteunt de iPod niet.

- ➔ Zie <iPod/iPhone die op dit toestel kan worden aangesloten> (pagina 7).
-

"Update your iPod":

De software van de iPod bevat een oudere versie die door het apparaat niet wordt ondersteund.

- ➔ Controleer of de software van de iPod de laatste versie is. Zie <iPod/iPhone die op dit toestel kan worden aangesloten> (pagina 7).
-

"You only can connect one iPod.":

Er is meer dan een iPod op dit toestel aangesloten.

- ➔ Sluit slechts een iPod aan op de USB-aansluiting met iPod-label.
-

"Update your USB database":

Het USB-apparaat verschilt van het vorige of de audiobestanden werden vervangen.

- ➔ Werk uw database bij. Zie <Bronregelscherm> (pagina 26).
-

"Navigation Error. Please turn on power again later." (Alleen DNX-serie):

Er is een communicatiefout opgetreden vanwege een buitengewoon lage temperatuur.

- ➔ Schakel de stroom opnieuw in nadat het binnenste van uw auto is opgewarmd.
-

"No Navigation" (alleen DDX-serie):

Dit toestel ondersteunt het aangesloten navigatietoestel niet.

- ➔ De meest recente informatie over het aansluitbare navigatietoestel vindt u op <http://www.kenwood.com/cs/ce>.

Er is geen navigatietoestel aangesloten.

- ➔ Sluit een ondersteund navigatietoestel aan.
-

Technische gegevens

Monitorgedeelte

Beeldformaat

- : 6,95 inches breed (diagonaal)
- : 156,6 mm (B) x 81,6 mm (H)

Weergavesysteem

- : Transparent TN LCD-paneel

Aandrijfsysteem

- : TFT actief matrixsysteem

Aantal pixels

- : 1.152.000 (800H x 480V x RGB)

Effectieve pixels

- : 99,99 %

Pixelverdeling

- : RGB gestreepte verdeling

Achtergrondverlichting

- : LED

Dvd-spelergedeelte

D/A-converter

- : 24-bits

Audiodecoder

- : Linear PCM/Dolby Digital/dts/MP3/WMA/AAC

Videodecoder

- : MPEG1/ MPEG2/ DivX

Toonhoogtevariaties

- : Onder meetbare limiet

Frequentieresponsie

DNX9-/DDX8-serie

Samplingfrequentie;

96 kHz: 20 – 22.000 Hz

48 kHz: 20 – 22.000 Hz

44,1 kHz: 20 – 20.000 Hz

DNX7-serie

Samplingfrequentie;

96 kHz: 20 – 20.000 Hz

48 kHz: 20 – 20.000 Hz

44,1 kHz: 20 – 20.000 Hz

Totale harmonische distortie

- : 0,008% (1 kHz)

S/R-verhouding (dB)

- : 98 dB (dvd-video 96 kHz)

Dynamisch bereik

- : 98 dB (dvd-video 96 kHz)

Diskformaat

- : Dvd-video/video-cd/cd-da

Bemonsteringsfrequentie

- : 44,1/48/96 kHz

Aantal kwantificeringsbits

- : 16/20/24 bit

USB-interfacegedeelte

USB-standaard

- : USB 2.0 Hoge snelheid

- iPod: USB 1.1 Volledige snelheid (alleen DNX9-/ DDX8-serie)

Bestandsindeling

- : FAT 16/32

Maximum voeding

- : 500 mA

D/A-converter

- : 24 bit

Videodecoder

- : MPEG1/ MPEG2/ MPEG4/ H.264/ WMV

Audiodecoder

- : MP3/WMA/AAC/WAV (Linear PCM)

SD-kaartgedeelte (alleen DDX-serie)

Compatibele SD-kaart

- : SD-kaart, SDHC-kaart, miniSD-kaart, miniSDHC-kaart, microSD-kaart, microSDHC-kaart

Bestandsindeling

- : FAT 16/32

Capaciteit

- : Maximaal 32 GB

Gegevensoverdrachtsnelheid

- : Maximaal 12 mbps

Videodecoder

- : MPEG1/ MPEG2/ MPEG4/ H.264/ WMV

Audiodecoder

- : MP3/WMA/AAC/WAV (Linear PCM)

Bluetooth-gedeelte

Technologie

: Bluetooth versie 2.1 + EDR gecertificeerd

Frequentie

: 2,402 – 2,480 GHz

Uitgangsvermogen

: +4 dBm (MAX), 0 dBm (AVE), voedingsklasse 2

Maximaal communicatiebereik

: Direct-zichtverbinding ongeveer 10 m (32,8 voet)

Profiel

HFP (Hands Free Profile),
SPP (Serial Port Profile),
HSP (Headset Profile),
OPP (Object Push Profile),
PBAP (Phonebook Access Profile),
SYNC (Synchronization Profile),
A2DP (Advanced Audio Distribution Profile),
AVRCP (Audio/Video Remote Control Profile)

FM-tunergedeelte

Frequentiebereik (50 kHz)

: 87,5 MHz – 108,0 MHz

Bruikbare gevoeligheid (signaal/ruis: 26 dB)

: 0,9 μ V / 75 Ω (DNX9-/DNX7-serie)

: 0,7 μ V / 75 Ω (DDX8-serie)

Quieting Sensitivity (signaal/ruis: 46 dB)

: 2,0 μ V / 75 Ω (DNX9-/DNX7-serie)

: 1,6 μ V / 75 Ω (DDX8-serie)

Frequentiebereik (\pm 3,0 dB)

: 30 Hz – 15 kHz

S/R-verhouding (dB)

: 70 dB (MONO)

Selectiviteit (\pm 400 kHz)

: \geq 80 dB

Stereoscheiding

: 35 dB (1 kHz)

LW-tunergedeelte

Frequentiebereik (9 kHz)

: 153 kHz – 279 kHz

Bruikbare gevoeligheid

: 45 μ V

MW-tunergedeelte

Frequentiebereik (9 kHz)

: 531 kHz – 1611 kHz

Bruikbare gevoeligheid

: 25 μ V

Audiogedeelte

Maximum vermogen (voor & achter)

: 50 W x 4

Vermogen volledige bandbreedte (voor & achter)

(PWR DIN 45324, +B = 14,4 V)

: 30 W x 4

Preout-niveau (V)

: 5 V / 10 k Ω (DNX9-/ DDX8-serie)

: 2 V / 10 k Ω (DNX7-serie)

Preout-impedantie

: 80 Ω (DNX9-/ DDX8-serie)

: \leq 600 Ω (DNX7-serie)

Luidsprekerimpedantie

: 4 – 8 Ω

Videogedeelte

Kleursysteem of externe video-ingang

: NTSC, PAL

Extern video-ingangsniveau (ministekker)

: 1 V_{p-p} / 75 Ω

Maximum ingangsniveau externe audio (ministekker)

: 2 V / 25 k Ω

Video-uitgangsniveau (RCA-stekkers)

: 1 V_{p-p} / 75 Ω

Audio-uitgangsniveau (RCA-stekkers)

: 1,2 V / 10 k Ω

Analoge RGB-ingang (alleen DDX-serie)

: 0,7 V_{p-p} / 75 Ω

DSP-gedeelte

Grafische equalizer

- DNX9-/DDX8-serie
- Band: 13 banden
- Frequentie (BAND1 – 13)
 - : 62,5/100/160/250/400/630/1k/1,6k/2,5k/4k/6,3k/10k/16k Hz
- Kanaal: Voor/Achter/Midden
- DNX7-serie
- Band: 5 banden
- Frequentie (BAND1 – 5)
 - : 62,5 Hz/250 Hz/1 kHz/4 kHz/16 kHz

Versterking

- : -9/ -8/ -7/ -6/ -5/ -4/ -3/ -2/ -1/ 0/ 1/ 2/ 3/ 4/ 5/ 6/ 7/ 8/ 9 dB

Crossover

Hoogdoorgangsfiler

- Frequentie: Doorlaten, 30/40/50/60/70/80/90/100/120/150/180/220/250 Hz
- Steilheid: -6/-12/-18/-24 dB

Laagdoorgangsfiler

- Frequentie: 30/40/50/60/70/80/90/100/120/150/180/220/250 Hz, Doorlaten
- Steilheid: -6/-12/-18/-24 dB

Tijdafstelling

- Voor/Achter/Subwoofer
 - : 0 – 6,1 m (stappen van 0,02 m)
- Midden: 0 – 3,4 m (stappen van 0,02 m) (DNX9-/DDX8-serie)

Positie

- : 0 – 1,7 m (stappen van 0,02 m)

Kanaalniveau (DNX9-/DDX8-serie)

- Voor/Achter/Midden : ± 10 dB
- Subwoofer : -50 – +10 dB

Subwooferniveau (DNX7-serie)

- : -50 – +10 dB

Navigatiegedeelte (Alleen DNX-serie)

Ontvanger

- : Hooggevoelige GPS-ontvanger

Ontvangstfrequentie

- : 1575,42 MHz (C/A-code)

Acquisitietijden

- Koud: < 38 seconden
- Fabriekinstellingen: < 45 seconden (Gemiddelde voor een stationaire ontvanger met een open zicht)

Nauwkeurigheid

- Positie: < 10 meter (standaard)
- Snelheid: 0,05 m/sec. RMS

Positioneringsmethode

- : GPS

Antenne

- : Externe GPS-antenne

Externe SW

Maximum voeding

- : 500 mA

Algemeen

Bedrijfsspanning

- : 14,4 V (10,5 – 16 V toelaatbaar)

Maximaal stroomverbruik

- : 15 A

Afmetingen (L x H x B)

- : 182,7 x 100,0 x 180 mm

Bedrijfstemperatuurbereik

- : -10 °C – +60 °C

Opslagtemperatuurbereik

- : -20 °C – +85 °C

Gewicht

- DNX9-serie : 2,69 kg
- DNX7-serie : 2,65 kg
- DDX-serie : 2,61 kg

Technische gegevens zijn zonder voorafgaande kennisgeving wijzigbaar.

Hoewel de effectieve pixels voor de LCD worden aangeduid als 99,99% of meer, is het mogelijk dat 0,01% van de pixels niet brandt of niet correct brandt.

INFO OVER DIVX VIDEO:

DivX® is een digitale videoformaat van DivX, Inc. Dit is een officieel DivX Certified®-apparaat waarmee DivX-video kan worden afgespeeld. Bezoek www.divx.com voor meer informatie over en softwarehulpmiddelen voor het converteren van uw bestanden naar het DivX-videoformaat.

INFO OVER DIVX VIDEO-ON-DEMAND:

Dit DivX Certified®-apparaat moet geregistreerd worden om inhoud in de indeling DivX Video-on-Demand (VOD) te kunnen afspelen. Om de registratiecode te genereren zoekt u het DivX VOD-gedeelte in het instelmenu van het apparaat. Ga met deze code naar vod.divx.com om het registratieproces te voltooien en meer te lezen over DivX VOD.

Het Bluetooth-woordmerk en de Bluetooth-logo's zijn het eigendom van Bluetooth SIG, Inc. en elk gebruik van dergelijke merken door Kenwood Corporation vindt plaats onder licentie. Andere handelsmerken en handelsnamen zijn het eigendom van hun respectievelijke houders.

The "AAC" logo is a trademark of Dolby Laboratories.

iPod is a trademark of Apple Inc., registered in the U.S. and other countries.

iPhone is a trademark of Apple Inc.

iTunes is a trademark of Apple Inc.

"Made for iPod" means that an electronic accessory has been designed to connect specifically to iPod and has been certified by the developer to meet Apple performance standards.

"Works with iPhone" means that an electronic accessory has been designed to connect specifically to iPhone and has been certified by the developer to meet Apple performance standards.

Apple is not responsible for the operation of this device or its compliance with safety and regulatory standards.

SDHC logo is a trademark.

DivX®, DivX Certified® and associated logos are registered trademarks of DivX, Inc. and are used under license.

 is a trademark of DVD Format/Logo Licensing Corporation registered in the U.S., Japan and other countries.

Dit product bevat technologie voor auteursrechtbescherming die wordt beschermd door Amerikaanse octrooien en andere intellectuele eigendomsrechten. Het gebruik van deze technologie voor auteursrechtbescherming moet worden goedgekeurd door Macrovision, en is uitsluitend bedoeld voor thuisgebruik en ander beperkt kijkgebruik, tenzij anders goedgekeurd door Macrovision. Reverse-engineering of demonteren is verboden.

DNX9260BT/ DDX8026BT:

 is een handelsmerk van SRS Labs, Inc.
WOW technology is incorporated under license from SRS Labs, Inc.

Gefabriceerd onder licentie van Dolby Laboratories.
Dolby, Pro Logic en het dubbel-D-symbool zijn handelsmerken van Dolby Laboratories.

Manufactured under license under U.S. Patent #'s: 5,451,942; 5,956,674; 5,974,380; 5,978,762; 6,487,535 & other U.S. and worldwide patents issued & pending. DTS and the Symbol are registered trademarks & DTS Digital Surround and the DTS logos are trademarks of DTS, Inc. Product includes software. © DTS, Inc. All Rights Reserved.

DNX7260BT:

Gefabriceerd onder licentie van Dolby Laboratories.
Dolby en het dubbel-D-symbool zijn handelsmerken van Dolby Laboratories.

Manufactured under license under U.S. Patent #'s: 5,451,942; 5,956,674; 5,974,380; 5,978,762; 6,487,535 & other U.S. and worldwide patents issued & pending. DTS and the Symbol are registered trademarks & DTS 2.0 Channel and the DTS logos are trademarks of DTS, Inc. Product includes software. © DTS, Inc. All Rights Reserved.

Markering op producten die laserstralen gebruiken (uitgezonderd voor bepaalde gebieden)

**CLASS 1
LASER PRODUCT**

Dit label is aangebracht op de behuizing/houder en toont dat de component een laserstraal gebruikt die als Klasse 1 is geclassificeerd. Dit betekent dat de laserstraal relatief zwak is en er geen gevaar van straling buiten het toestel is. Er is geen gevaar van straling buiten het toestel.

Informatie over het weggoeien van elektrische en elektronische apparatuur en batterijen (particulieren)



Dit symbool geeft aan dat gebruikte elektrische, elektronische producten en batterijen niet bij het normale huishoudelijke afval mogen.

Lever deze producten in bij de aangewezen inzamelingspunten, waar ze gratis worden geaccepteerd en op de juiste manier worden verwerkt, teruggewonnen en hergebruikt.

Voor inleveradressen zie www.nvmp.nl, www.ictmilieu.nl, www.stibat.nl.

Wanneer u dit product op de juiste manier als afval inlevert, spaart u waardevolle hulpbronnen en voorkomt u potentiële negatieve gevolgen voor de volksgezondheid en het milieu, die anders kunnen ontstaan door een onjuiste verwerking van afval.

Opgelet: Het teken "Pb" onder het teken van de batterijen geeft aan dat deze batterij lood bevat.

Dit product wordt niet geïnstalleerd door de fabrikant van een voertuig op de productielijn, noch door de professionele invoerder van een voertuig in EU-lidstaten.



Dit symbool geeft aan dat Kenwood dit product heeft geproduceerd met de bedoeling de schadelijke invloed op het milieu te verminderen.



Conformiteitsverklaring met betrekking tot de EMC-richtlijn van de Europese Unie (2004/108/EC)

Conformiteitsverklaring met betrekking tot de R&TTE-richtlijn van de Europese Unie (1999/5/EC)

Fabrikant:

Kenwood Corporation

2967-3 Ishikawa-machi, Hachioji-shi, Tokio, 192-8525 Japan

EU-vertegenwoordiger:

Kenwood Electronics Europe BV

Amsterdamseweg 37, 1422 AC UITHOORN, The Netherlands

English

Hereby, Kenwood declares that this unit DNX9260BT, DNX7260BT, DDX8026BT is in compliance with the essential requirements and other relevant provisions of Directive 1999/5/EC.

Français

Par la présente Kenwood déclare que l'appareil DNX9260BT, DNX7260BT, DDX8026BT est conforme aux exigences essentielles et aux autres dispositions pertinentes de la directive 1999/5/CE.

Par la présente, Kenwood déclare que ce DNX9260BT, DNX7260BT, DDX8026BT est conforme aux exigences essentielles et aux autres dispositions de la directive 1999/5/CE qui lui sont applicables.

Deutsch

Hiermit erklärt Kenwood, dass sich dieser DNX9260BT, DNX7260BT, DDX8026BT in Übereinstimmung mit den grundlegenden Anforderungen und den anderen relevanten Vorschriften der Richtlinie 1999/5/EG befindet. (BMW)

Hiermit erklärt Kenwood die Übereinstimmung des Gerätes DNX9260BT, DNX7260BT, DDX8026BT mit den grundlegenden Anforderungen und den anderen relevanten Festlegungen der Richtlinie 1999/5/EG. (Wien)

Nederlands

Hierbij verklaart Kenwood dat het toestel DNX9260BT, DNX7260BT, DDX8026BT in overeenstemming is met de essentiële eisen en de andere relevante bepalingen van richtlijn 1999/5/EG.

Bij deze verklaart Kenwood dat deze DNX9260BT, DNX7260BT, DDX8026BT voldoet aan de essentiële eisen en aan de overige relevante bepalingen van Richtlijn 1999/5/EC.

Italiano

Con la presente Kenwood dichiara che questo DNX9260BT, DNX7260BT, DDX8026BT è conforme ai requisiti essenziali ed alle altre disposizioni pertinenti stabilite dalla direttiva 1999/5/CE.

Español

Por medio de la presente Kenwood declara que el DNX9260BT, DNX7260BT, DDX8026BT cumple con los requisitos esenciales y cualesquiera otras disposiciones aplicables o exigibles de la Directiva 1999/5/CE.

Português

Kenwood declara que este DNX9260BT, DNX7260BT, DDX8026BT está conforme com os requisitos essenciais e outras disposições da Directiva 1999/5/CE.

Polska

Kenwood niniejszym oświadcza, że DNX9260BT, DNX7260BT, DDX8026BT spełnia zasadnicze wymogi oraz inne istotne postanowienia dyrektywy 1999/5/EC.

Český

Kenwood tímto prohlašuje, že DNX9260BT, DNX7260BT, DDX8026BT je ve shodě se základními požadavky a s dalšími příslušnými ustanoveními Nařízení vlády č. 426/2000 Sb.

Magyar

Alulírott, Kenwood, kijelenti, hogy a jelen DNX9260BT, DNX7260BT, DDX8026BT megfelel az 1999/5/EC irányelvben meghatározott alapvető követelményeknek és egyéb vonatkozó előírásoknak.

Svenska

Härmed intygar Kenwood att denna DNX9260BT, DNX7260BT, DDX8026BT står i överensstämmelse med de väsentliga egenskapskrav och övriga relevanta bestämmelser som framgår av direktiv 1999/5/EG.

Suomi

Kenwood vakuuttaa täten että DNX9260BT, DNX7260BT, DDX8026BT tyyppinen laite on direktiivin 1999/5/EY oleellisten vaatimusten ja sitä koskevien direktiivin muiden ehtojen mukainen.

Slovensko

S tem Kenwood izjavlja, da je ta DNX9260BT, DNX7260BT, DDX8026BT v skladu z osnovnimi zahtevami in ostalimi ustreznimi predpisi Direktive 1999/5/EC.

Slovensky

Spoločnosť Kenwood týmto vyhlasuje, že DNX9260BT, DNX7260BT, DDX8026BT spĺňa základné požiadavky a ďalšie príslušné ustanovenia Direktívy 1999/5/EC.

Dansk

Undertegnede Kenwood erklærer herved, at følgende udstyr DNX9260BT, DNX7260BT, DDX8026BT overholder de væsentlige krav og øvrige relevante krav i direktiv 1999/5/EF.

Ελληνικά

ΜΕ ΤΗΝ ΠΑΡΟΥΣΑ Kenwood ΔΗΛΩΝΕΙ ΟΤΙ DNX9260BT, DNX7260BT, DDX8026BT ΣΥΜΜΟΡΦΟΝΕΤΑΙ ΠΡΟΣ ΤΙΣ ΟΥΣΙΩΔΕΙΣ ΑΠΑΙΤΗΣΕΙΣ ΚΑΙ ΤΙΣ ΛΟΙΠΕΣ ΣΥΣΤΗΚΕΣ ΔΙΑΤΑΞΕΙΣ ΤΗΣ ΟΔΗΓΙΑΣ 1999/5/ΕΚ.

Esti

Sellega kinnitab Kenwood, et see DNX9260BT, DNX7260BT, DDX8026BT vastab direktiivi 1999/5/EC põhilistele nõudmistele ja muudele asjakohastele määrustele.

Latviešu

Ar šo, Kenwood, apstiprina, ka DNX9260BT, DNX7260BT, DDX8026BT atbilst Direktīvas 1999/5/EK galvenajām prasībām un citiem tās nosacījumiem.

Lietuviškai

Šiuo, Kenwood, pareiškia, kad šis DNX9260BT, DNX7260BT, DDX8026BT atitinka pagrindinius Direktyvos 1999/5/EB reikalavimus ir kitas svarbias nuostatas.

Malti

Hawnhekk, Kenwood, jiddikjara li dan DNX9260BT, DNX7260BT, DDX8026BT jikkonforma mal-htigijiet essenzjali u ma provvedimenti oħrajn relevanti li hemm fid-Direttiva 1999/5/EC.

Українська

Компанія Kenwood заявляє, що цей виріб DNX9260BT, DNX7260BT, DDX8026BT відповідає ключовим вимогам та іншим пов'язаним положенням Директиви 1999/5/EC.