

KENWOOD

DDX4028BT **DDX4058BT** **DDX3028** **DDX3058**

MONITEUR AVEC RÉCEPTEUR DVD

MANUEL D'INSTALLATION

MONITOR MIT DVD-RECEIVER

INSTALLATION-HANDBUCH

MONITOR MET DVD-ONTVANGER

INSTALLATIEHANDLEIDING

MONITOR CON RICEVITORE DVD

MANUALE DI INSTALLAZIONE

MONITOR CON RECEPTOR DVD

MANUAL DE INSTALACIÓN

MONITOR COM RECEPTOR DVD

MANUAL DE INSTALAÇÃO

Kenwood Corporation

Accessoires/ Procédure d'installation

Accessoires

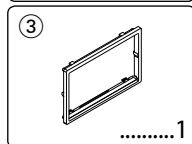
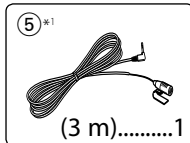
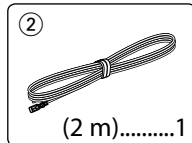
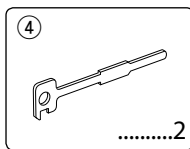
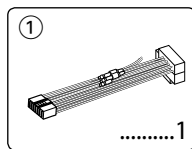

*1 DDX4028BT/
DDX4058BT
uniquement.

Procédure d'installation

- 1 Afin d'empêcher tout court-circuit, retirez la clé du contact et déconnectez la batterie ⊖.
- 2 Effectuez correctement les connexions d'entrée et sortie de chaque appareil.
- 3 Connectez les câbles de faisceau destinés aux enceintes.
- 4 Prenez le connecteur B du faisceau de câbles et connectez-le au connecteur des haut-parleurs de votre véhicule.
- 5 Prenez le connecteur A du faisceau et connectez-le au connecteur d'alimentation externe de votre véhicule.
- 6 Connectez le connecteur du câblage de distribution électrique à l'appareil.
- 7 Installez l'appareil dans votre voiture.
- 8 Rebranchez la borne ⊖ de la batterie.
- 9 Appuyez sur la touche de réinitialisation.
- 10 Effectuez la première mise en service. (Veuillez consulter le mode d'emploi.)

⚠AVERTISSEMENT

- Si vous connectez le câble d'allumage (rouge) et le câble de batterie (jaune) au châssis de la voiture (masse), vous risquez de causer un court-circuit qui peut provoquer un incendie. Raccordez toujours ces câbles à la source d'alimentation en passant par la boîte à fusibles.
- Ne déconnectez pas le fusible du fil d'allumage (rouge) et du fil de batterie (jaune). L'alimentation électrique doit parvenir aux câbles par le biais du fusible.

Après l'installation

Après l'installation, effectuez la première mise en service en suivant les instructions du mode d'emploi.



- Le montage et le câblage de ce produit nécessitent de l'expérience et certaines compétences. Pour des raisons de sécurité, veuillez confier le travail de montage et de câblage à des professionnels.
- Assurez-vous de mettre l'appareil à la masse sur une alimentation négative de 12V CC.
- N'installez pas l'appareil dans un endroit exposé directement à la lumière du soleil, à une chaleur excessive ou à l'humidité. Évitez également les endroits trop poussiéreux ou exposés aux projections d'eau.
- N'utilisez pas vos propres vis. Utilisez uniquement les vis fournies. L'utilisation de vis incorrectes pourrait endommager l'appareil.
- Si l'appareil n'est pas mis sous tension (affichage de "Miswiring DC Offset Error", "Warning DC Offset Error"), il est possible que le câble des enceintes présente un court-circuit ou touche le châssis du véhicule, ce qui peut avoir déclenché la fonction de protection. Il convient par conséquent de vérifier le câble des enceintes.
- Si l'allumage de votre voiture ne dispose pas d'une position ACC, connectez les câbles d'allumage à une source d'alimentation pouvant être activée et inactivée avec la clé de contact. Si vous connectez le fil de contact à une source d'alimentation à tension constante, par exemple avec des fils de batterie, celle-ci pourrait se décharger.

- Si la console est équipée d'un couvercle, veillez à installer l'appareil de sorte que la façade ne touche pas le couvercle lors de la fermeture ou de l'ouverture.
- Si le fusible fond, assurez-vous que les câbles ne se touchent pas et ne provoquent pas de court-circuit, puis remplacez le fusible usagé par un autre de même valeur.
- Isolez les fils non connectés avec une bande en vinyle ou tout autre matériau similaire. Pour éviter tout court-circuit, ne retirez pas les protections aux extrémités des fils non connectés ou sur les bornes.
- Connectez les câbles d'enceinte correctement aux bornes correspondantes. L'appareil risque de s'endommager ou de ne pas marcher si les câbles ⊖ sont utilisés par plusieurs dispositifs ou encore s'ils sont reliés avec des parties métalliques de la voiture.
- Lorsque deux enceintes seulement sont connectées au système, connectez les connecteurs soit aux deux bornes de sortie avant, soit aux deux bornes de sortie arrière (ne mélangez pas l'avant et l'arrière). Par exemple, si vous connectez le connecteur ⊕ de l'enceinte gauche à une borne de sortie avant, ne connectez pas le connecteur ⊖ à une borne de sortie arrière.
- Après avoir installé l'appareil, vérifiez que les feux stop, les clignotants, les essuie-glaces, etc. du véhicule fonctionnent correctement.
- Installez l'appareil de façon à ce que l'angle de montage soit de 30° maximum.
- N'appuyez pas fort sur la surface du tableau lors de l'installation de l'appareil dans le véhicule. Vous risqueriez d'entraîner l'apparition d'égratignures, des dommages ou un dysfonctionnement.
- Cet appareil possède un ventilateur de refroidissement pour faire baisser la température interne. Ne pas monter cette unité à un endroit où le ventilateur serait obstrué. Toute obstruction de ces ouvertures empêcherait le refroidissement de la température interne et provoquerait une panne.

Ventilateur de refroidissement

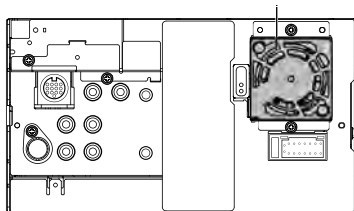

DDX4028BT/ DDX4058BT uniquement

- Installez l'adaptateur Bluetooth (KS-UBT1) prêt de l'emplacement de l'enveloppe métallique.

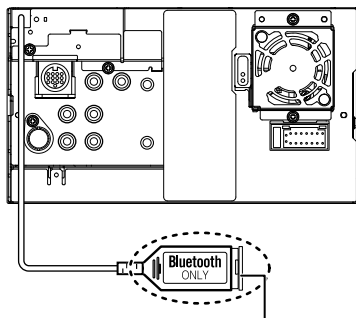

Adaptateur Bluetooth (KS-UBT1)

⚠ ATTENTION

Installez cette unité dans la console de votre véhicule.
Ne touchez pas la partie métallique de cette unité pendant et juste après son utilisation. Les parties métalliques telles que le dissipateur thermique et le boîtier deviennent chaudes.

Connexion des câbles aux bornes

Microphone Bluetooth (accessoire ⑤)
DDX4028BT/DDX4058BT uniquement

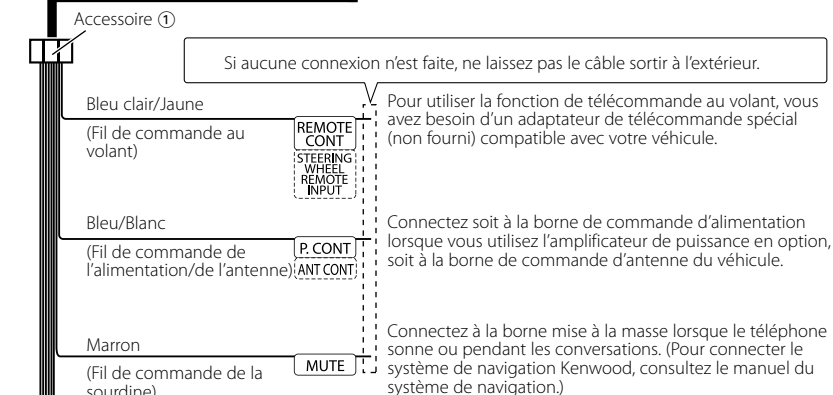
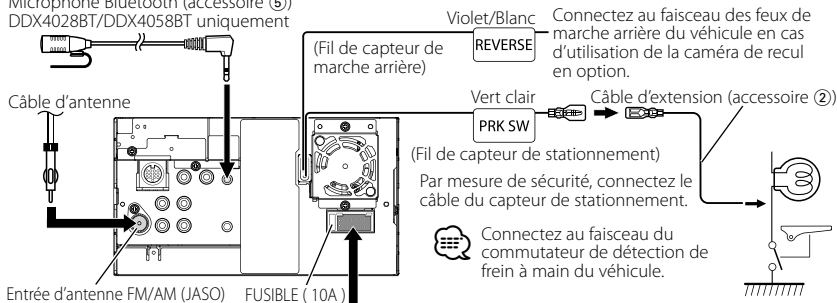

Branchement des connecteurs ISO sur certains modèles VW/Audi ou Opel (Vauxhall)

Il peut être nécessaire de modifier le câblage du faisceau fourni, comme illustré ci-dessous.

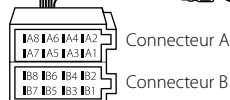
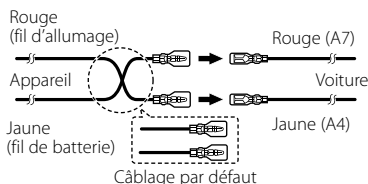

Broche	Couleur et fonctions		Broche	Couleur et fonctions	
A4	Jaune	Batterie	B1/B2	Violet(+) / Violet/Noir(-)	Enceinte arrière (droite)
A5	Bleu/Blanc	Commande de l'alimentation	B3/B4	Gris(+) / Gris/Noir(-)	Enceinte avant (droite)
A6	Orange/Blanc	Variation automatique d'intensité	B5/B6	Blanc(+) / Blanc/Noir(-)	Enceinte avant (gauche)
A7	Rouge	Allumage (ACC)	B7/B8	Vert(+) / Vert/Noir(-)	Enceinte arrière (gauche)
A8	Noir	Connexion à la terre (masse)			

Connexion d'autres produits

Système de navigation (Accessoire en option)



Systèmes de navigation pouvant être connectés à cet appareil.
(En date de décembre 2010) :

- KNA-G620T
- KNA-G630

Pour consultez les informations les plus récentes, veuillez vous rendre sur le site www.kenwood.com/cs/ce/.

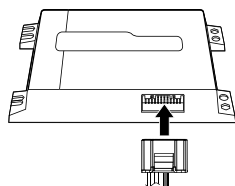

Câble de connexion
(Compris dans le système de navigation)

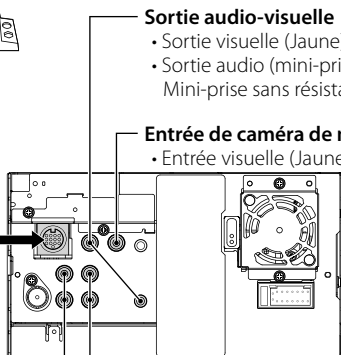

Sortie audio-visuelle

- Sortie visuelle (Jaune)
- Sortie audio (mini-prise 3,5φ)
Mini-prise sans résistance de type stéréo

Entrée de caméra de marche arrière

- Entrée visuelle (Jaune)

Pré-sortie avant

- Sortie audio gauche (Blanc)
- Sortie audio droite (Rouge)

Présortie de caisson de basses/arrière commutable

- Sortie audio gauche (Blanc)
- Sortie audio droite (Rouge)

Connecteur USB

Périphérique USB (disponible dans le commerce)

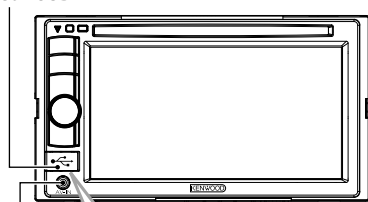

iPod
(disponible dans le commerce)

CA-U1EX (Accessoire en option)

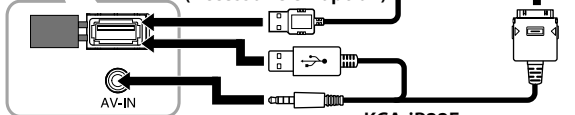

KCA-iP22F (Accessoire en option)

Entrée audio-visuelle
(Entrée AV/iPod commutable)

Pour mettre en place/enlever l'appareil

Pour installer l'écusson

- 1 Fixez l'accessoire ③ à l'appareil.

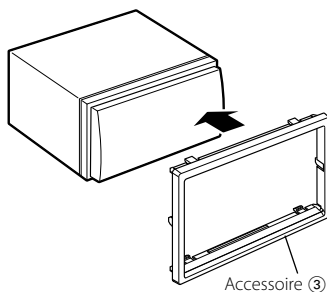

Pour mettre en place l'appareil

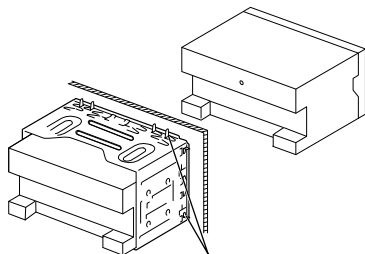

Tordez les pattes du manchon de montage avec un tournevis ou un outil similaire et fixez-le.



- Assurez-vous que l'appareil est solidement installé à sa place. Si l'appareil est instable, il pourrait ne pas bien fonctionner (par ex., le son pourrait sauter).

Pour retirer l'écusson

- 1 Engagez les loquets de l'outil de démontage ④ et enlevez les deux crochets situés sur le niveau inférieur. Baissez le cadre et tirez-le vers l'avant comme montré sur l'illustration.

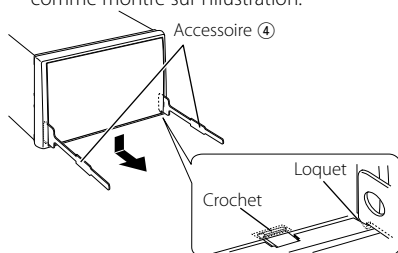

- Le cadre peut être enlevé de la partie supérieure en procédant de la même manière.
- 2 Quand la partie inférieure est retirée, retirez les deux crochets supérieurs.

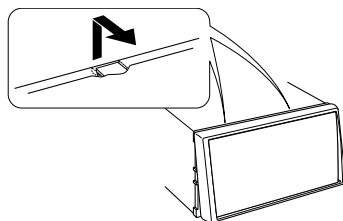

Pour enlever l'unité

- 1 Enlevez l'écusson en suivant la procédure de démontage expliquée dans la partie <Pour retirer l'écusson>.
- 2 Insérez les deux outils de démontage ④ profondément dans les fentes de chaque côté comme indiqué.

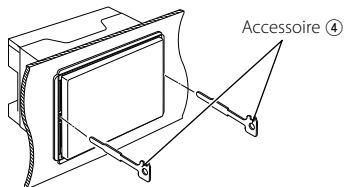

- 3 Abaissez l'outil de démontage vers le bas et tirez sur l'appareil en le sortant à moitié tout en appuyant vers l'intérieur.

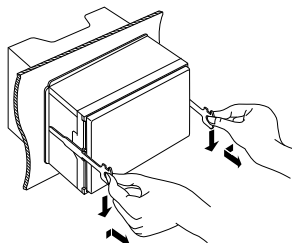

- Veillez à ne pas vous blesser avec les loquets de l'outil de démontage.

- 4 Sortez l'appareil entièrement avec les mains, en faisant attention de ne pas le faire tomber.

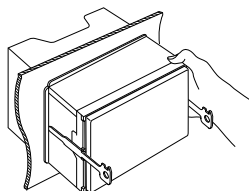

Pour installer le microphone (DDX4028BT/DDX4058BT uniquement)

- 1 Vérifiez de l'emplacement de l'installation du microphone (accessoire ⑤).
- 2 Ôtez toute trace de graisse et autres impuretés de la surface d'installation.
- 3 Installez le microphone.
- 4 Reliez le câble du microphone à l'appareil en le fixant en plusieurs endroits avec du ruban adhésif ou similaire.



- Installez le microphone le plus loin possible du téléphone portable.

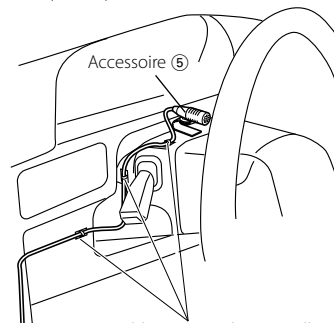

Fixez un câble avec un élément adhésif courant.

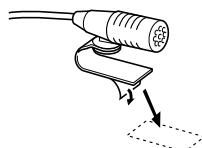

Détachez la pellicule papier du ruban adhésif double-face pour fixer à l'endroit indiqué ci-dessus.



Ajustez l'orientation du microphone vers le chauffeur.

Zubehör / Installationsverfahren

Zubehör

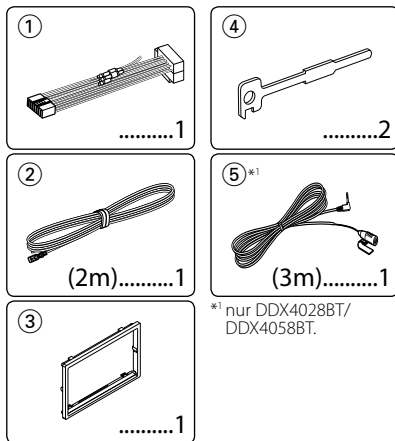

Installationsverfahren

- 1 Ziehen Sie den Zündschlüssel ab und trennen Sie den Minuspol von der Batterie ab, um einen Kurzschluss zu vermeiden.
- 2 Schließen Sie die Ein- und Ausgangskabel der einzelnen Geräte an.
- 3 Schließen Sie die Lautsprecherkabel am Kabelbaum an.
- 4 Nehmen Sie den Anschluss B des Kabelbaums und schließen Sie ihn am Lautsprecheranschluss in Ihrem Fahrzeug an.
- 5 Nehmen Sie den Anschluss A des Kabelbaums und schließen Sie ihn am externen Netzanschluss Ihres Fahrzeugs an.
- 6 Schließen Sie den Kabelbaum-Anschluss am Gerät an.
- 7 Installieren Sie das Gerät in Ihrem Fahrzeug.
- 8 Schließen Sie die \ominus Batterie wieder an.
- 9 Drücken Sie die Rückstellaste.
- 10 Führen Sie die Ersteinstellungen durch. (Lesen Sie hierzu die Bedienungsanleitung.)

⚠ WARNUNG

- Wenn Sie ein Zündkabel (rot) und ein Batteriekabel (gelb) an das Chassis des Fahrzeugs (Erde) anschließen, könnten Sie einen Kurzschluss verursachen, der zu einem Brand führt. Schließen Sie diese Kabel immer an eine Stromquelle an, die durch den Sicherungskasten führt.
- Umgehen Sie beim Anschluss des Zündkabels (rot) und des Batteriekabels (gelb) nicht die Sicherung. Die Stromversorgung muss über die Sicherung an die Kabel angeschlossen werden.

Nach der Installation

Führen Sie nach der Installation die Ersteinstellungen gemäß den Anweisungen in der Bedienungsanleitung durch.



- Einbau und Verkabelung dieses Produkts erfordern Fachwissen und Erfahrung. Für größtmögliche Sicherheit sollten Einbau und Verkabelung von Fachpersonal durchgeführt werden.
- Betreiben Sie das Gerät ausschließlich mit 12-Volt-Gleichstrom und negativer Masseverbindung.
- Installieren Sie das Gerät dort, wo es vor direkter Sonneneinstrahlung oder übermäßiger Hitze oder Feuchtigkeit geschützt ist. Vermeiden Sie bei der Installation zudem Orte mit zu viel Staub oder Spritzwasser.
- Verwenden Sie auf keinen Fall Ihre eigenen Schrauben. Verwenden Sie ausschließlich die im Lieferumfang enthaltenen Schrauben. Bei Verwendung falscher Schrauben könnte das Gerät beschädigt werden.
- Wenn das Gerät nicht eingeschaltet wird ("Miswiring DC Offset Error", "Warning DC Offset Error" wird angezeigt), ist möglicherweise ein Kurzschluss im Lautsprecherkabel aufgetreten, oder es ist in Kontakt mit dem Fahrzeugchassis gekommen und hat so die Schutzfunktion aktiviert. Aus diesem Grund sollte das Lautsprecherkabel überprüft werden.
- Wenn die Zündung Ihres Fahrzeugs keine ACC-Stellung hat, schließen Sie die Zündkabel an eine Stromquelle an, die mit dem Zündschlüssel ein- und ausgeschaltet werden kann. Wenn Sie das Zündkabel an eine dauerhaft aktive Stromquelle (z. B. an die Batteriekabel) anschließen, wird die Batterie möglicherweise vollständig entladen.

- Wenn die Konsole über eine Klappe verfügt, stellen Sie bitte sicher, dass Sie das Gerät so installieren, dass das Bedienfeld beim Schließen und Öffnen nicht an die Klappe stößt.
- Wenn die Sicherung durchbrennt, stellen Sie bitte zuerst sicher, dass sich die Kabel nicht berühren, damit es zu keinem Kurzschluss kommt; tauschen Sie anschließend die alte Sicherung durch eine neu mit den selben Nennwerten aus.
- Isolieren Sie nicht angeschlossene Kabel mit Vinylband oder ähnlichem Material. Um einen Kurzschluss zu vermeiden, entfernen Sie bitte auf keinen Fall die Kapfen an den Enden der nicht angeschlossenen Kabel oder Anschlüsse.
- Schließen Sie die Lautsprecherkabel ordnungsgemäß an den für sie vorgesehenen Anschlüssen an. Das Gerät könnte u. U. beschädigt werden oder eine Fehlfunktion aufweisen, wenn Sie die ⊖-Kabel teilen oder an einem Metallteil im Wagen erden.
- Wenn nur zwei Lautsprecher an das System angeschlossen werden, schließen Sie beide Lautsprecher entweder nur an die vorderen oder nur an die hinteren Ausgänge an (mischen Sie die Anschlüsse nicht). Wenn Sie z. B. den ⊕-Anschluss des linken Lautsprechers an einen vorderen Ausgang anschließen, schließen Sie den ⊖-Anschluss nicht an einen hinteren Ausgang an.
- Prüfen Sie nach dem Einbau, ob Bremslichter, Blinker und Scheibenwischer einwandfrei funktionieren.
- Installieren Sie das Gerät so, dass der Montagewinkel 30° oder weniger beträgt.
- Drücken Sie bei der Installation des Gerätes in das Fahrzeug nicht zu hart auf die Bedienfeldoberfläche. Anderenfalls kann es zu Kratzern, Beschädigungen oder Fehlfunktionen kommen.
- Dieses Gerät verfügt über einen Kühllüfter zur Verminderung der Innentemperatur. Achten Sie beim Einbau des Geräts darauf, dass die Austrittsöffnungen des Kühllüfters nicht blockiert werden. Durch Abdecken dieser Öffnungen wird die Kühlung des Geräts behindert, was zu Fehlfunktionen führen kann.

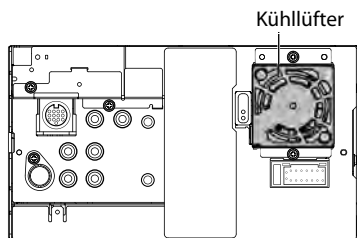

nur DDX4028BT/ DDX4058BT

- Installieren Sie den Bluetooth®-Adapter (KS-UBT1) neben der Stelle, die durch Metall umschlossen wird.

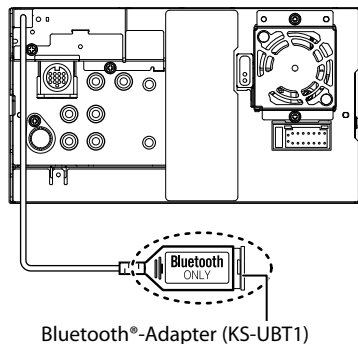

Bluetooth®-Adapter (KS-UBT1)

⚠ ACHTUNG

Bauen Sie dieses Gerät ins Armaturenbrett Ihres Fahrzeugs ein.

Berühren Sie während des Betriebs und kurz danach nicht die Metallteile des Geräts. Bestimmte Metallteile wie z.B. der Kühlkörper und das Gehäuse können heiß werden.

Verbinden von Kabeln mit den Anschlüssen

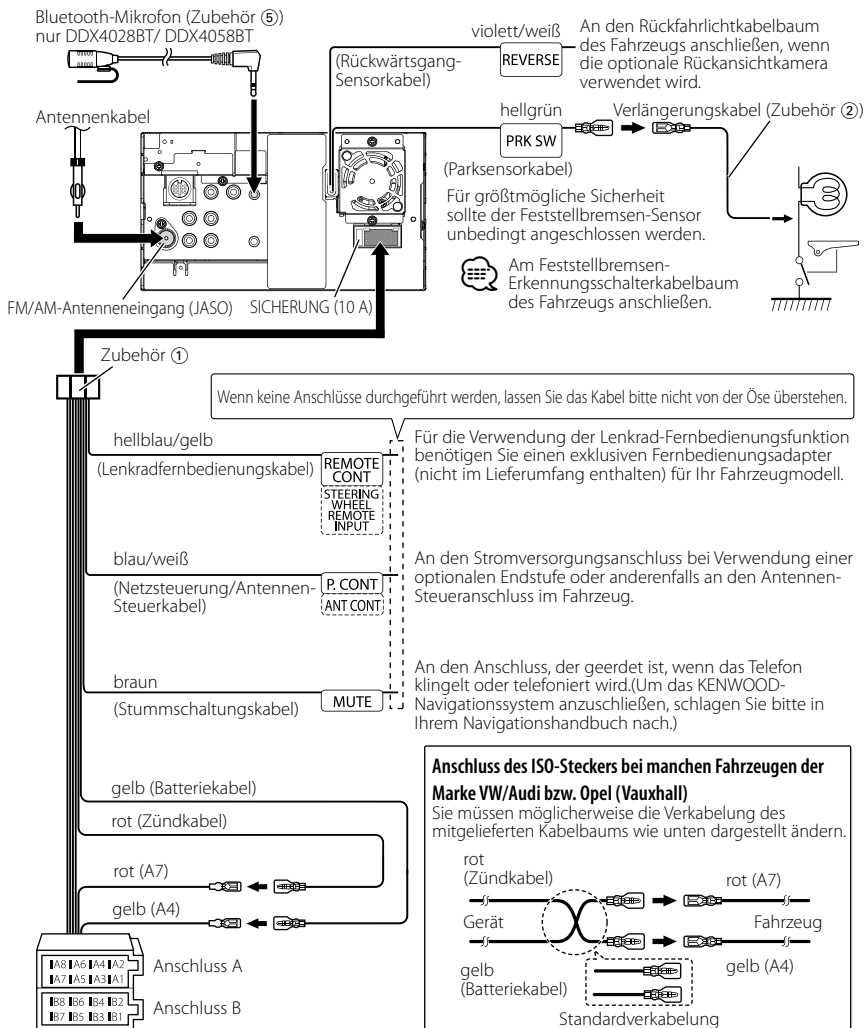

Stift	Farbe und Funktionen	Stift	Farbe und Funktionen
A4	gelb Batterie	B1/B2	violett⊕ / violett/schwarz⊖ Hinterer Lautsprecher (rechts)
A5	blau/weiß Netzsteuerung	B3/B4	grau⊕ / grau/schwarz⊖ Vorderer Lautsprecher (rechts)
A6	orange/weiß Dimmer	B5/B6	weiß⊕ / weiß/schwarz⊖ Vorderer Lautsprecher (links)
A7	rot Zündung (ACC)	B7/B8	grün⊕ / grün/schwarz⊖ Hinterer Lautsprecher (links)
A8	schwarz Erdungsanschluss (Masse)		

Anschließen anderer Produkte

Navigationssystem (optionales Zubehör)

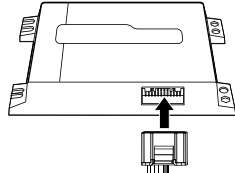

Anschlusskabel
(im Lieferumfang des
Navigationssystems enthalten)



Navigationssysteme, die an dieses Gerät angeschlossen werden können. (Stand: Dezember 2010):

- KNA-G620T
- KNA-G630

Die neuesten Informationen erhalten Sie unter www.kenwood.com/cs/ce/.

Audio-/Videoausgang

- Videoausgang (gelb)
- Audioausgang (3.5φ Miniklinke)
Widerstandsfreie Stereo-Miniklinke

Rückansicht Kameraeingang

- Videoeingang (gelb)

Vorderer Vorverstärkerausgang

- Linker Audioausgang (weiß)
- Rechter Audioausgang (rot)

Hinterer/Subwoofer-Vorverstärkerausgang, schaltbar

- Linker Audioausgang (weiß)
- Rechter Audioausgang (rot)

USB-Anschluss

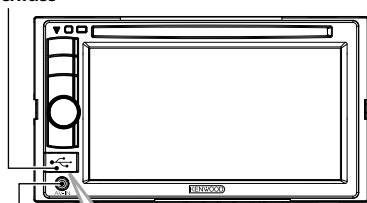

USB-Gerät (im Handel erhältlich)

iPod
(im Handel erhältlich)

CA-U1EX (optionales Zubehör)

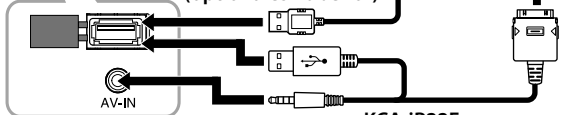

KCA-iP22F (optionales Zubehör)

A/V-Eingang
(iPod/A/V-Eingang, schaltbar)

Installation/Ausbau des Geräts

Anbringung des Schließblechs

- 1 Bringen Sie Zubehör ③ am Gerät an.

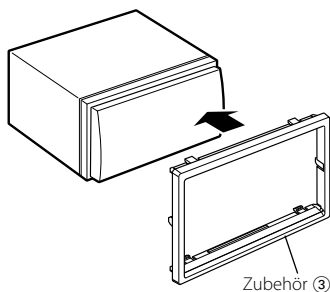

Installation des Geräts

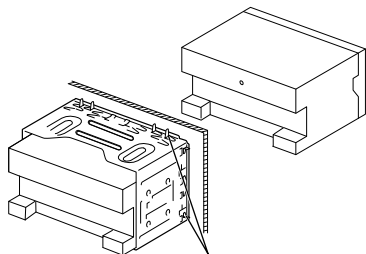

Sichern Sie das Einbaugeschäft, indem Sie die Metalltaschen mit einem Schraubenzieher umbiegen.



- Stellen Sie sicher, dass das Gerät sicher an Ort und Stelle installiert ist. Falls das Gerät nicht stabil ist, könnte dies zu einer Fehlfunktion führen (beispielsweise könnte der Ton springen).

Ausbau des Blendrahmens

- 1 Führen Sie die Fangstifte am Ausbauwerkzeug ④ ein und entfernen Sie die beiden Verriegelungen an der unteren Hälfte. Wie in der Abbildung gezeigt, den Rahmen senken und nach vorn ziehen.

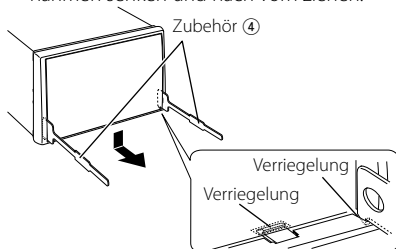

- Der Rahmen kann auf die gleiche Weise von der oberen Hälfte entfernt werden.
- 2 Führen Sie nach dem Ausbau der unteren Hälfte den Ausbau der beiden oberen Stellen durch.

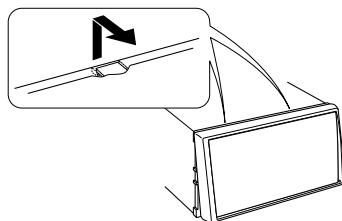

Ausbau des Geräts

- 1 Entfernen Sie den Blendrahmen. Beachten Sie dabei im Abschnitt <Ausbau des Blendrahmens> beschriebene Verfahren.
- 2 Schieben Sie die beiden Ausbauerwerkzeuge (4) fest in die Schlitzlöcher auf beiden Seiten, wie gezeigt.

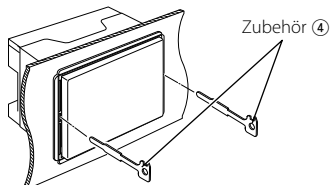

- 3 Drücken Sie das Ausbauerwerkzeug nach unten und ziehen Sie das Gerät halb heraus. Üben Sie dabei einen Druck nach innen aus.

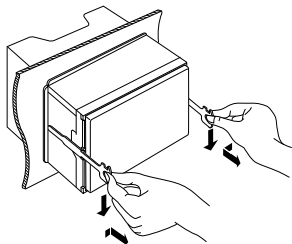

- Achten Sie darauf, sich nicht an den Fangstiften am Ausbauerwerkzeug zu verletzen.

- 4 Umfassen Sie das Gerät mit den Händen und ziehen Sie es vorsichtig heraus.

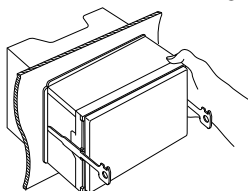

Installation der Mikrofoneinheit (nur DDX4028BT/DDX4058BT)

- 1 Überprüfen Sie die Einbauposition des Mikrofons (Zubehör (5)).
- 2 Entfernen Sie Öl und andere Verschmutzungen von der Einbauoberfläche.
- 3 Bauen Sie das Mikrofon ein.
- 4 Verlegen Sie das Kabel zum Mikrofon und befestigen Sie es dabei an mehreren Stellen mit Klebeband o.ä.



- Montieren Sie das Mikrofon so weit wie möglich vom Mobiltelefon entfernt.

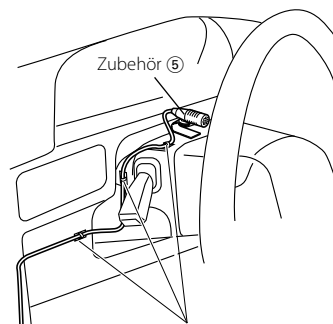

Befestigen Sie Kabel mit handelsüblichem Klebeband.

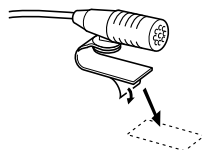

Ziehen Sie die Schutzfolie des doppelseitigen Klebebands ab und kleben Sie das Mikrofon an die oben gezeigte Stelle.



Richten Sie das Mikrofon zum Fahrer hin aus.

Accessoires/Installatieprocedure

Toebehoren

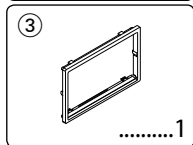
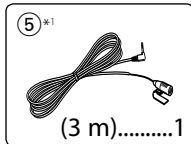
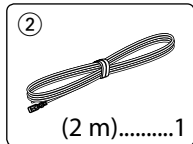
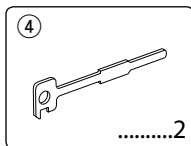
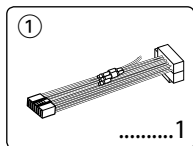

*1 Uitsluitend
DDX4028BT/
DDX4058BT.

Installatieprocedure

- 1 Voorkom kortsluiting door de sleutel uit het contact te halen en de \ominus -pool van de accu los te koppelen.
- 2 Zorg voor de juiste verbindingen van invoer- en uitvoerkabels op elk toestel.
- 3 Sluit de luidsprekerdraden van de bedradingbundel aan.
- 4 Neem connector B op de bedradingbundel en sluit hem op de luidsprekerconnector in uw auto aan.
- 5 Neem connector A op de bedradingbundel en sluit hem op de externe spanningsconnector op uw auto aan.
- 6 Sluit de connector van de bedradingbundel aan op het apparaat.
- 7 Installeer het toestel in uw auto.
- 8 Sluit de \ominus -pool van de accu weer aan.
- 9 Druk op de terugstelhoets.
- 10 Voer de initiële instelling uit. (Raadpleeg de gebruiksaanwijzing.)

⚠WAARSCHUWING

- Als u de ontstekingskabel (rood) en de accukabel (geel) op het chassis van de auto (massa) aansluit, kan u een kortsluiting veroorzaken waardoor brand kan ontstaan. Sluit deze kabels altijd aan op de voedingsbron die door de zekeringkast loopt.
- Knip niet de zekering uit de ontstekingskabel (rood) en de accukabel (geel). De voeding moet worden aangesloten via de zekering.

Na de installatie

Voer na de installatie de initiële instelling uit aan de hand van de gebruiksaanwijzing.



- De montage en het aansluiten van de kabels vereist kennis en ervaring. Laat voor uw eigen veiligheid de montage en het aansluiten van de kabels over aan deskundigen.
- Zorg dat het toestel op een negatieve 12 Volt gelijkstroomvoeding is geaard.
- Installeer het toestel niet op plaatsen die aan direct zonlicht, overmatige hitte of vochtigheid blootstaan. Vermijd tevens zeer stoffige plaatsen of plaatsen waar het toestel nat zou kunnen worden.
- Gebruik geen eigen schroeven. Gebruik uitsluitend de bij het toestel geleverde schroeven. Het gebruik van verkeerde schroeven kan het toestel beschadigen.
- Wanneer de stroom niet is ingeschakeld ("Miswiring DC Offset Error", "Warning DC Offset Error" wordt weergegeven), is er mogelijk een kortsluiting in de luidsprekerkabel of raakt de kabel het chassis van het voertuig en werd mogelijk het beveiligingscircuit geactiveerd. Controleer in dit geval de luidsprekerkabel.
- Als de voeding van uw auto geen ACC-stand heeft, verbind dan de ontstekingsdraden met een voedingsbron die met de contacttsleutel kan worden aan- en uitgezet. Als u de ontstekingsdraad verbindt met een constante voedingsbron, zoals de accukabels, dan kan de accu leeglopen.
- Als de console een deksel heeft, moet u er bij de installatie van het toestel op letten dat het voorpaneel bij het openen en sluiten het deksel niet raakt.

- Als de zekering is doorgebrand, controleert u eerst of de kabels elkaar niet raken en zo een kortsluiting veroorzaken en vervangt u vervolgens de oude zekering door een nieuwe met dezelfde stroomsterkte.
- Isoleer niet-aangesloten kabels met isolatieband of ander geschikt materiaal. Voorkom kortsluiting door de kapjes op het uiteinde van de niet-aangesloten kabels of aansluitingen niet te verwijderen.
- Sluit de luidsprekerkabels correct aan op de overeenkomstige aansluitingen. Het apparaat kan beschadigd raken of niet langer werken als u de ⊖-draden deelt of deze aardt met een metalen onderdeel van het voertuig.
- Wanneer er slechts twee luidsprekers op het systeem worden aangesloten, sluit de connectoren dan aan op beide voor-uitgangsaansluitingen of beide achter-uitgangsaansluitingen (meng de voor- en achter-uitgangsaansluitingen niet). Als u, bijvoorbeeld, de ⊕ connector van de linker luidspreker aansluit op een voor-uitgangsaansluiting, sluit dan de ⊖ connector niet aan op een achter-uitgangsaansluiting.
- Controleer, nadat het apparaat is geïnstalleerd, of de remlichten, richtingaanwijzers, ruitenwissers, enz. op het voertuig naar behoren werken.
- Installeer het toestel onder een hoek van maximaal 30°.
- Duw niet te hard op het paneeloppervlak tijdens de installatie van het toestel in het voertuig. Dat kan leiden tot krassen, schade of het niet goed meer functioneren.
- Dit toestel is uitgerust met een ventilator om de binnentemperatuur te verlagen. Plaats het toestel niet zodanig dat de ventilator wordt geblokkeerd. Wanneer deze openingen worden geblokkeerd, kan de binnentemperatuur oplopen en het toestel defect raken.

Koelventilator

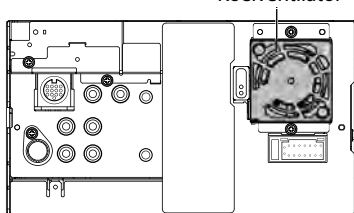

Uitsluitend DDX4028BT/DDX4058BT

- Installeer de Bluetooth adaptor (KS-UBT1) naast de door het metaal omsloten plaats.

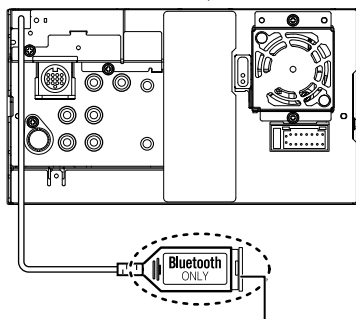

Bluetooth adaptor (KS-UBT1)

⚠ LET OP

Installeer dit apparaat in de console van uw voertuig.

Raak de metalen onderdelen van dit apparaat niet aan tijdens en kort na het gebruik van het apparaat. Metalen onderdelen zoals de warmteafvoer en behuizing worden heet.

De kabels op de aansluitingen aansluiten

Bluetooth microfoon (accessoire ⑤)
Uitsluitend DDX4028BT/DDX4058BT

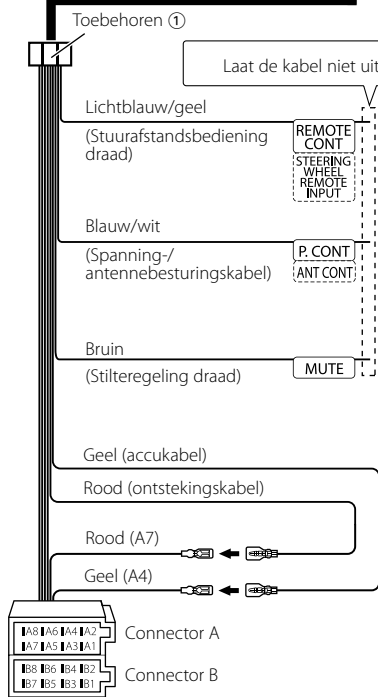
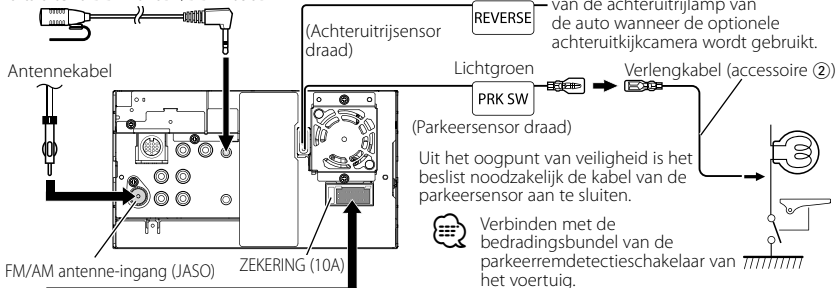

Laat de kabel niet uit het lipje hangen als u geen aansluitingen maakt.

Om de stuurafstandsbediening te gebruiken, hebt u een adapter nodig (niet geleverd) die bij uw auto past.

Aansluiten ofwel op de spanningsaansluiting wanneer u de optionele vermogensversterker gebruikt, of op de antennebesturingsaansluiting van de auto.

Op de aansluiting die tijdens ontvangst van of gedurende een telefoongesprek aan massa ligt. (Raadpleeg voor het aansluiten van het Kenwood-navigatiesysteem de gebruiksaanwijzing van de navigator.)

Aansluiten van de ISO-connectors op bepaalde VW/Audi of Opel (Vauxhall) voertuigen

Het kan nodig zijn de meegeleverde bedradingsbundel aan te passen zoals hieronder is getekend.

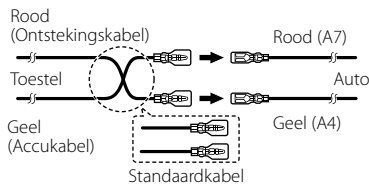

Pen	Kleur en functies		Pen	Kleur en functies	
A4	Geel	Accu	B1/B2	Paars⊕ / paars/zwart⊖	Luidspreker (rechtsachter)
A5	Blauw/wit	Spanningsregeling	B3/B4	Grijs⊕ / Grijs/Zwart⊖	Luidspreker (rechtsvoor)
A6	Oranje/wit	Dimfunctie	B5/B6	Wit⊕ / Wit/Zwart⊖	Luidspreker (linksvoor)
A7	Rood	Ontsteking (ACC)	B7/B8	Groen⊕ / Groen/Zwart⊖	Luidspreker (linksachter)
A8	Zwart	Aardaansluiting (massa)			

Aansluiten van andere producten

Navigatiesysteem (Optionele accessoire)

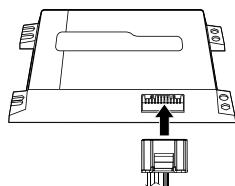

Aansluitkabel
(Inbegrepen bij het
navigatiesysteem)



Op dit toestel kunnen navigatieapparaten worden aangesloten.
(Vanaf december 2010):

- KNA-G620T
- KNA-G630

Ga voor de allernieuwste informatie naar www.kenwood.com/cs/ce/.

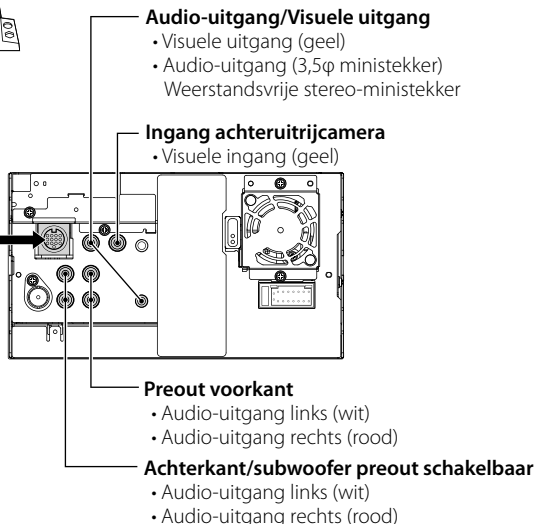

USB-aansluiting

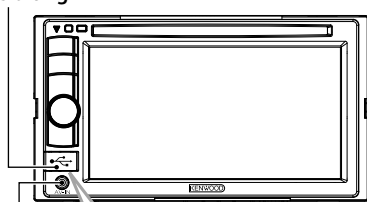

USB-apparaat (in de handel verkrijgbaar)

iPod
(in de handel verkrijgbaar)

CA-U1EX
(Optionele accessoire)

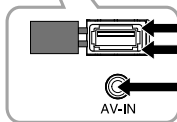

KCA-iP22F
(Optionele accessoire)

Audiovisuele ingang
(iPod/AV-ingang schakelbaar)

Het toestel installeren/verwijderen

Installeren van het plaatje

- 1 Bevestig toebehoren ③ aan het toestel.

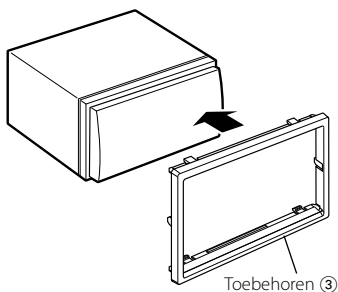

Installeren van het toestel

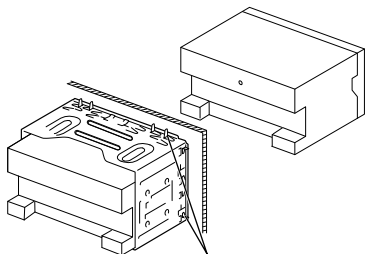

Buig de lipjes van de bevestigingshuls met een schroevendraaier of iets dergelijks en bevestig hem op zijn plaats.



- Controleer of het toestel goed geïnstalleerd is. Als het toestel niet stabiel is, kan het slecht werken (het geluid kan bijvoorbeeld soms onderbroken worden).

Verwijderen van de frontplaat

- 1 Steek de meeneempennen van het uitbouwgereedschap in de uitsparingen ④ en verwijder de twee vergrendelingen aan de onderkant. Breng het frame omlaag en trek naar voren zoals u in de afbeelding ziet.

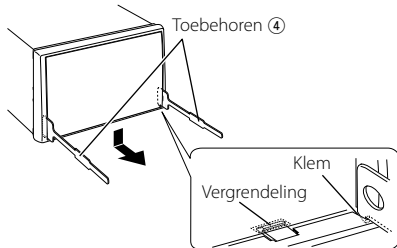

- Aan de bovenkant kan het frame op dezelfde manier worden verwijderd.
- 2 Nadat de onderkant is verwijderd, verwijdert u de twee plaatsen aan de bovenkant.

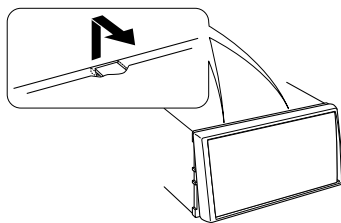

Het toestel verwijderen

- 1 Verwijder de frontplaat volgens de uitbouwprocedure in het deel <Verwijderen van de frontplaat>.
- 2 Steek de twee uitbouwgereedschappen (4) zoals is afgebeeld diep in de uitsparingen.

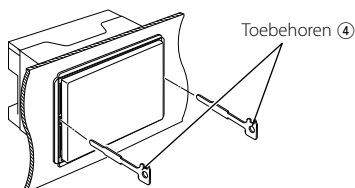

- 3 Breng het uitbouwgereedschap omlaag en trek het toestel half naar voren terwijl u naar het midden drukt.

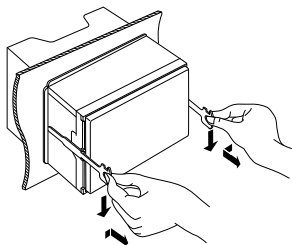

- Ga voorzichtig te werk zodat u niet gewond kunt raken door de meeneempennen op het uitbouwgereedschap.

- 4 Trek het toestel met uw handen geheel naar voren en let op dat u het toestel niet laat vallen.

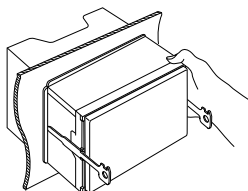

De microfooneenheid installeren (alleen DDX4028BT/DDX4058BT)

- 1 Controleer de installatiepositie van de microfoon (toebehoren 5).
- 2 Verwijder olie en ander vuil van het installatieoppervlak.
- 3 Installeer de microfoon.
- 4 Sluit de microfoonkabel aan op het apparaat. Zet de daarbij op verschillende plaatsen vast met behulp van tape, enz.



- Installeer de microfoon zo ver mogelijk van de mobiele telefoon.

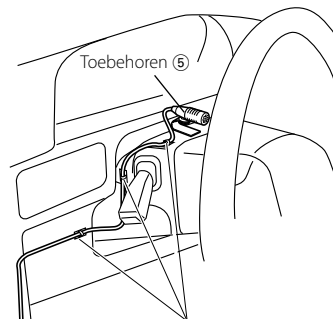

Bevestig de kabel met in de handel verkrijgbare tape.

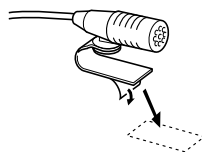

Verwijder de bescherm laag van de aan twee kanten klevende tape voor bevestiging op de plek die hierboven wordt getoond.



Verplaats de microfoon in de richting van de chauffeur.

Accessori / Procedura di installazione

Accessori

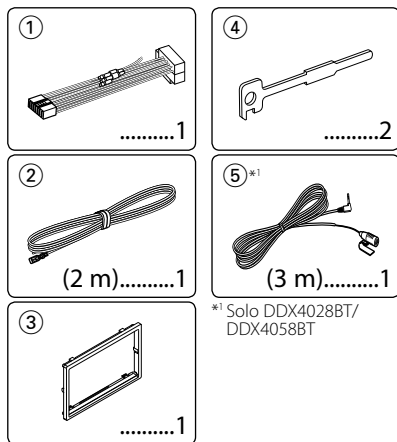

Procedimento per l'installazione

- 1 Per impedire un cortocircuito, estrarre la chiave dal bloccetto di accensione e scollegare la \ominus batteria.
- 2 Eseguire correttamente i collegamenti dei cavi di ingresso e di uscita per ciascuna unità.
- 3 Collegare i cavi dell'altoparlante al fascio di cavi.
- 4 Prendere il connettore B del fascio di cavi e collegarlo al connettore dell'altoparlante nel veicolo.
- 5 Prendere il connettore A del fascio di cavi e collegarlo al connettore dell'alimentazione esterna sul veicolo.
- 6 Collegare il connettore del fascio di cavi all'unità.
- 7 Installare l'unità nel veicolo.
- 8 Ricollegare la \ominus batteria.
- 9 Premere il tasto di ripristino.
- 10 Eseguire l'impostazione iniziale (vedere le Istruzioni per l'uso).

⚠AVVERTENZA

- Se si collegano il cavo di accensione (rosso) e il cavo della batteria (giallo) al telaio dell'automobile (terra), può verificarsi un cortocircuito, che a sua volta può causare un incendio. Collegare sempre questi cavi all'alimentazione che passa attraverso il portafusibile.
- Non isolare il fusibile dal cavo di accensione (rosso) e dal cavo della batteria (giallo). L'alimentazione deve essere collegata ai cavi attraverso il fusibile.

Dopo l'installazione

Dopo l'installazione, eseguire l'impostazione iniziale facendo riferimento alle Istruzioni per l'uso.



- Il montaggio e il cablaggio del prodotto richiedono abilità ed esperienza. Per operare con la massima sicurezza, si consiglia di far eseguire i lavori di montaggio e di cablaggio a personale esperto.
- Assicurarsi di effettuare il collegamento a massa dell'unità attraverso un'alimentazione in c.c. negativa a 12V.
- Non installare l'unità in un punto esposto alla luce diretta del sole o a calore e umidità eccessivi. Evitare anche posti che si impolverano facilmente o che possono essere spruzzati con dell'acqua.
- Non usare viti diverse da quelle in dotazione. Utilizzare esclusivamente le viti fornite in dotazione. Se si utilizzano viti errate, è possibile danneggiare l'unità.
- Se l'alimentazione non è collegata (viene visualizzato "Miswiring DC Offset Error", "Warning DC Offset Error"), è possibile che il cavo dell'altoparlante sia in cortocircuito o che abbia toccato il telaio del veicolo attivando, così, la funzione di protezione. Pertanto, controllare il cavo dell'altoparlante.
- Se il bloccetto di accensione del proprio veicolo non è dotato di posizione ACC, collegare i cavi di accensione a una sorgente di alimentazione che possa essere attivata e disattivata con la chiave di accensione. Se si collega il cavo di accensione con un'alimentazione a tensione costante, come ad esempio ai cavi della batteria, la batteria potrebbe esaurirsi.

- Se la console ha un coperchio, assicurarsi di installare l'unità in modo tale che il frontalino non sbatta contro il coperchio quando viene aperto e chiuso.
- Se il fusibile si dovesse bruciare, assicurarsi innanzitutto che i cavi non siano in contatto, in modo da evitare un corto circuito, quindi sostituire il fusibile usato con uno nuovo della stessa portata.
- Isolare i cavi non collegati con nastro isolante in vinile o materiale simile. Per evitare cortocircuiti, non rimuovere i cappucci all'estremità dei cavi o dei terminali scollegati.
- Collegare i cavi dell'altoparlante ai terminali corrispondenti in modo corretto. L'unità potrebbe danneggiarsi o smettere di funzionare se si condividono i cavi ⊖ o se li si collega a qualsiasi parte metallica nel veicolo.
- Quando al sistema sono collegati solo due altoparlanti, collegare i connettori a entrambi i terminali di uscita anteriori o a entrambi i terminali di uscita posteriori (non mischiare terminali anteriori e posteriori). Per esempio, se si collega il connettore ⊕ dell'altoparlante sinistro a un terminale di uscita frontale, non collegare il connettore ⊖ a un terminale di uscita posteriore.
- Una volta installata l'unità, controllare se le luci dei freni, gli indicatori di direzione, i tergicristalli, ecc. dell'automobile funzionano correttamente.
- Montare l'unità con un angolo di montaggio pari o inferiore a 30°.
- Non fare pressione sulla superficie del pannello quando si installa l'unità sul veicolo. In caso contrario è possibile ferirsi, danneggiare l'unità o generare dei guasti.
- Questa unità è dotata del ventilatore di raffreddamento per ridurre la temperatura interna. Non montare l'unità in un posto in cui le ventole di raffreddamento dell'unità sono bloccate. Se queste aperture sono bloccate, il raffreddamento della temperatura interna viene ostacolato e possono insorgere dei malfunzionamenti.

Ventola di raffreddamento

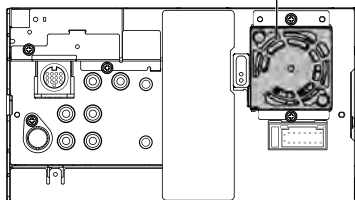

Solo DDX4028BT/ DDX4058BT

- Installare l'adattatore Bluetooth (KS-UBT1) a fianco dell'area racchiusa dal metallo.

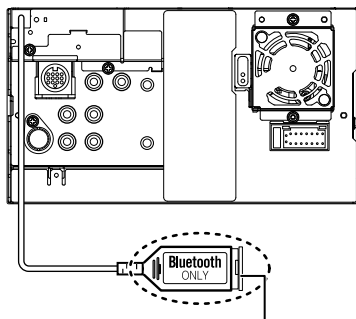

Adattatore Bluetooth (KS-UBT1)

⚠ ATTENZIONE

Installare l'unità nella console del veicolo. Non toccare la parte metallica dell'unità durante e subito dopo averla utilizzata. Le parti metalliche come il dissipatore di calore e l'involucro diventano molto caldi.

Collegamento dei cavi ai terminali

Microfono Bluetooth (accessorio ⑤)
Solo DDX4028BT/ DDX4058BT

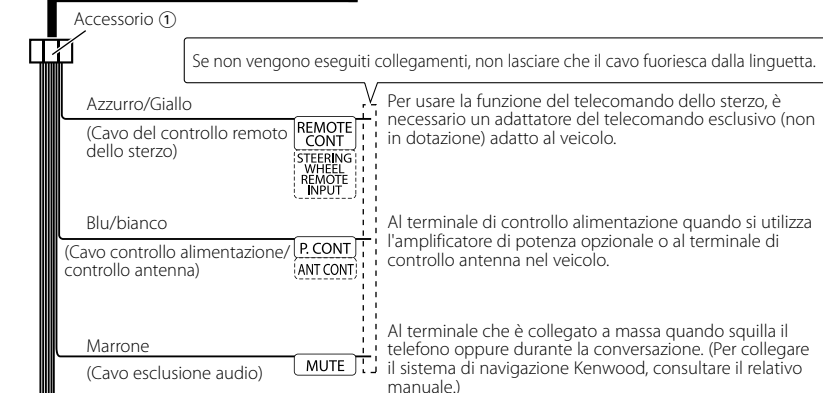
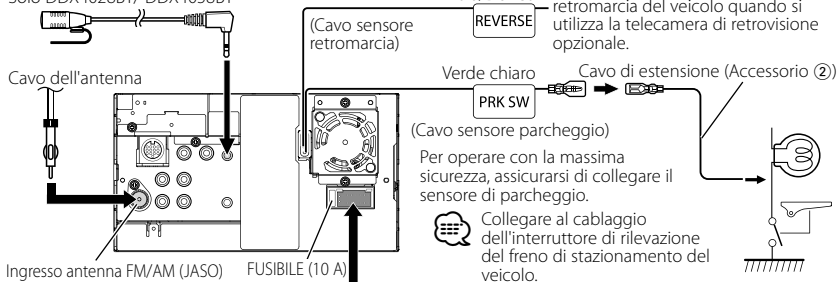

Nel collegamento dei connettori ISO su alcune automobili

VW/Audi oppure Opel (Vauxhall), potrebbe essere necessario modificare il cablaggio del fascio di cavi fornito in dotazione come illustrato di seguito.

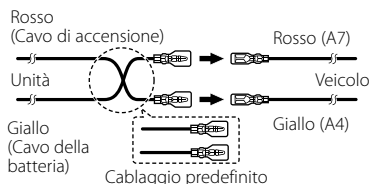

Pin	Colore e funzioni	Pin	Colore e funzioni
A4	Giallo Batteria	B1/B2	Viola ⊕ / Viola/Nero ⊖ Altoparlante posteriore (destra)
A5	Blu/bianco Controllo alimentazione	B3/B4	Grigio ⊕ / Grigio/Nero ⊖ Altoparlante anteriore (destra)
A6	Arancione/bianco Commutatore	B5/B6	Bianco ⊕ / Bianco/Nero ⊖ Altoparlante anteriore (sinistra)
A7	Rosso Accensione (ACC)	B7/B8	Verde ⊕ / Verde/Nero ⊖ Altoparlante posteriore (sinistra)
A8	Nero Collegamento di messa a terra (massa)		

Connessione di altri prodotti

Sistema di navigazione (accessorio opzionale)



Unità di navigazione collegabili a questa unità.

(Come per dicembre 2010):

• KNA-G620T

• KNA-G630

Per le informazioni più aggiornate, accedere a www.kenwood.com/cs/ce/.

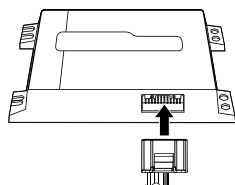

Cavo di collegamento (in dotazione con il sistema di navigazione)

Uscita visiva/audio

- Uscita visiva (giallo)
- Uscita audio (mini spina 3,5φ)
Mini spina di tipo stereo priva di resistenza

Ingresso telecamera di retrovisione

- Ingresso visivo (giallo)

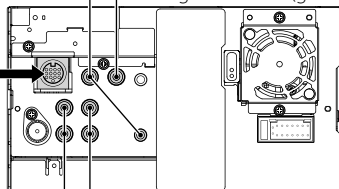

Preuscita anteriore

- Uscita sinistra audio (bianco)
- Uscita destra audio (rosso)

Posteriore/Uscita pre-out subwoofer commutabile

- Uscita sinistra audio (bianco)
- Uscita destra audio (rosso)

Terminale USB

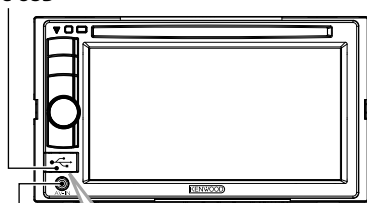

Dispositivo USB (disponibile in commercio)

iPod (disponibile in commercio)

CA-U1EX (accessorio opzionale)

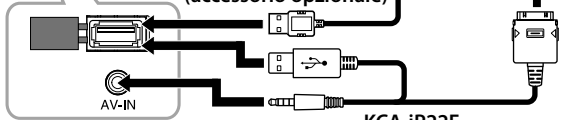

KCA-iP22F (accessorio opzionale)

Ingresso audio/video (Ingresso iPod/AV commutabile)

Installazione/Rimozione dell'unità

Installazione dell'involucro

- 1 Collegare l'accessorio ③ all'unità.

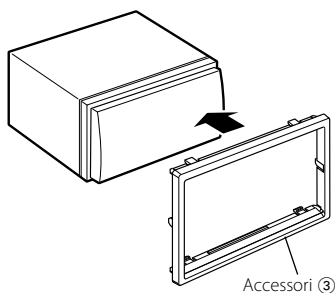

Installazione dell'unità

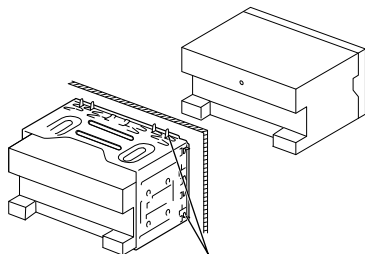

Piegare le linguette della flangia di montaggio con un cacciavite o un utensile simile e fissarle in posizione.



- Accertarsi che l'unità sia fissata saldamente in posizione. Se l'unità non è stabile, potrebbe non funzionare correttamente (ad esempio, il suono potrebbe essere intermittente).

Rimozione dell'involucro

- 1 Fissare le spine di arresto sullo strumento di rimozione ④ e rimuovere i due fermi sulla parte inferiore. Abbassare il telaio e tirarlo in avanti come mostrato nella figura.

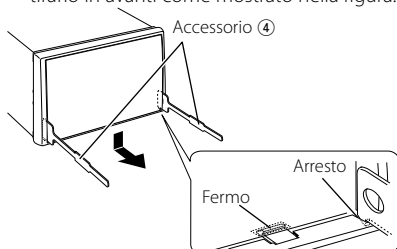

- È possibile rimuovere la struttura dall'alto allo stesso modo.

- 2 Dopo aver rimosso la parte inferiore, sbloccare i due fermi superiori.

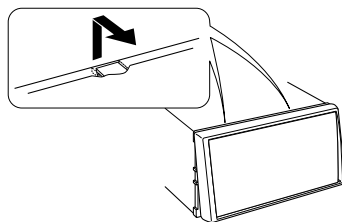

Rimozione dell'unità

- 1 Rimuovere l'involucro facendo riferimento alla procedura di rimozione nella relativa sezione <Rimozione dell'involucro>.
- 2 Inserire a fondo nelle fessure sui lati i due strumenti di rimozione ④, come mostrato nell'illustrazione.

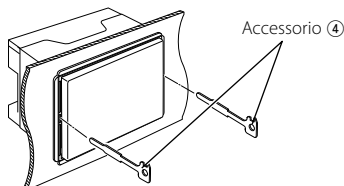

- 3 Abbassare lo strumento di rimozione ed estrarre parzialmente l'unità premendo verso l'interno.

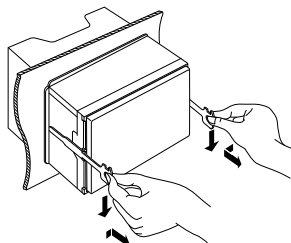

- Prestare attenzione a non danneggiare le spine di arresto con lo strumento di rimozione.

- 4 Tirare l'unità con le mani fino a farla uscire completamente, facendo attenzione a non lasciarla cadere.

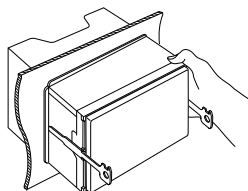

Installazione dell'unità del microfono (solo DDX4028BT/DDX4058BT)

- 1 Controllare la posizione d'installazione del microfono (accessorio ⑤).
- 2 Rimuovere eventuali tracce di olio e sporco dalla superficie di installazione.
- 3 Installare il microfono.
- 4 Collegare il cavo del microfono all'unità fissandolo in diversi punti con del nastro adesivo o materiale simile.



- Installare il microfono il più lontano possibile dal telefono cellulare.

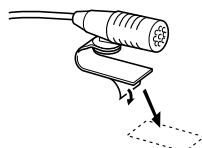
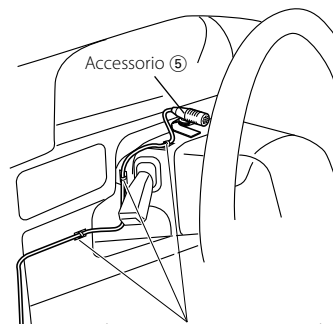

Staccare la carta patinata del nastro biadesivo per fissare sul punto sopra indicato.



Orientare il microfono verso il conducente.

Accesorios/Procedimiento de instalación

Accesorios

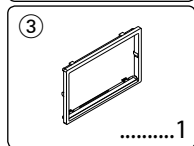
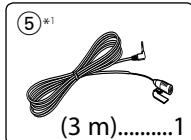
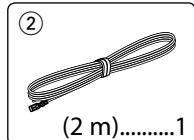
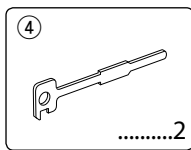
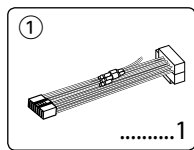

*1 Sólo DDX4028BT/
DDX4058BT.

Procedimiento de instalación

- 1 Para prevenir cortocircuitos, retire la llave del encendido y desconecte la batería ⊖.
- 2 Realice en forma adecuada las conexiones de cables de entrada y salida para cada unidad.
- 3 Conecte los cables del altavoz del mazo de cables.
- 4 Tome el conector B en el mazo de cables y conéctelo al conector de altavoz de su vehículo.
- 5 Tome el conector A en el mazo de cables y conéctelo al conector de alimentación externa de su vehículo.
- 6 Conecte el mazo de cables a la unidad.
- 7 Instale la unidad en el automóvil.
- 8 Vuelva a conectar la batería ⊖.
- 9 Pulse el botón Reset.
- 10 Realice la configuración inicial. (Consulte el manual de instrucciones.)

⚠ADVERTENCIA

- Si conecta el cable de encendido (rojo) y el cable de la batería (amarillo) al chasis del vehículo (tierra), puede provocar un cortocircuito, que a su vez puede iniciar un incendio. Conecte siempre esos cables a la fuente de alimentación que pasa por la caja de fusibles.
- No corte el fusible del cable de ignición (rojo) y el cable de la batería (amarillo). El suministro de energía debe conectarse a los cables por medio del fusible.

Después de la instalación

Después de la instalación, realice la configuración inicial siguiendo el manual de instrucciones.



- El montaje y cableado de este producto requiere conocimientos y experiencia. Para mayor seguridad, deje el trabajo de montaje y cableado en manos de profesionales.
- Asegúrese de utilizar para la unidad una fuente de alimentación de 12 V CC con conexión a tierra negativa.
- No instale la unidad en un sitio expuesto a la luz directa del sol, o excesivamente húmedo o caluroso. Asimismo evite los lugares muy polvorientos o sujetos a salpicaduras de agua.
- No utilice sus propios tornillos. Utilice únicamente los tornillos suministrados. Si utiliza tornillos erróneos, podría dañar la unidad.
- Si no se enciende la alimentación (se muestra "Miswiring DC Offset Error", "Warning DC Offset Error"), puede que el cable del altavoz haya sufrido un cortocircuito o que haya tocado el chasis del vehículo y se haya activado la función de protección. Por lo tanto, es necesario revisar el cable e altavoz.
- Si el encendido de su coche no dispone de posición CA, conecte los cables de encendido a la fuente de alimentación que pueda activarse y desactivarse con la llave de encendido. Si conecta el cable de encendido a una fuente de alimentación con un suministro de voltaje constante, como con los cables de la batería, la batería puede agotarse.

- Si el panel de mandos tiene una tapa, asegúrese de instalar la unidad de tal forma que la placa frontal no golpee la tapa cuando se abra o se cierre.
- Si se funden los fusibles, asegúrese primero de que los cables no están en contacto pues pueden ocasionar un cortocircuito, luego reemplace el fusible dañado por uno nuevo que tenga la misma potencia de servicio.
- Aísle los cables no conectados con una cinta de vinilo u otro material similar. Para prevenir los cortocircuitos, no quite las tapas de los cables o terminales desconectados.
- Conecte correctamente los cables de altavoz a los terminales que corresponden. La unidad se puede dañar o no funcionar si comparte los cables \ominus o los conecta a tierra a cualquier parte metálica del vehículo.
- Cuando solamente se conectan dos altavoces al sistema, los conectores se deben conectar ya sea a los terminales de salida delanteros o a los terminales de salida traseros (nunca mezcle los delanteros y los traseros). Por ejemplo, si realiza la conexión del conector \oplus del altavoz izquierdo a un terminal de salida delantero, no conecte el conector \ominus a un terminal de salida trasero.
- Después de instalar la unidad, compruebe que las lámparas de freno, las luces intermitentes, el limpiaparabrisas, etc., funcionen satisfactoriamente.
- Instale la unidad en un ángulo de 30° o menos.
- No presione con fuerza la superficie del panel al instalar la unidad en el vehículo. De lo contrario, pueden producirse marcas, daños o fallos.
- Esta unidad cuenta con un ventilador de refrigeración para disminuir la temperatura interna. No monte la unidad en un lugar en el que el ventilador de refrigeración de la unidad pueda quedar obstruido. Si estas aberturas quedan bloqueadas, la refrigeración no se producirá, aumentando la temperatura interna y provocando averías.

Ventilador de refrigeración

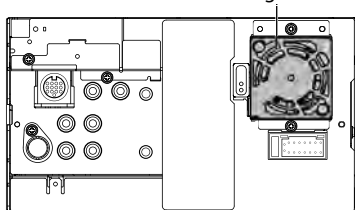

Sólo DDX4028BT/DDX4058BT

- Instale el adaptador de Bluetooth (KS-UBT1) junto al lugar rodeado por el metal.

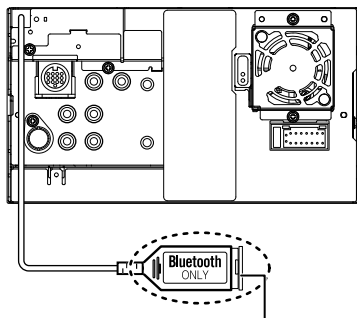

Adaptador de Bluetooth (KS-UBT1)

⚠ PRECAUCIÓN

Instale esta unidad en la consola de su vehículo.

No toque la parte metálica de esta unidad durante e inmediatamente después del uso de la unidad. La parte metálica tal como el disipador de calor y la carcasa se calientan.

Conexión de los cables a los terminales

Micrófono Bluetooth (accesorio ⑤)
Solo DDX4028BT/DDX4058BT

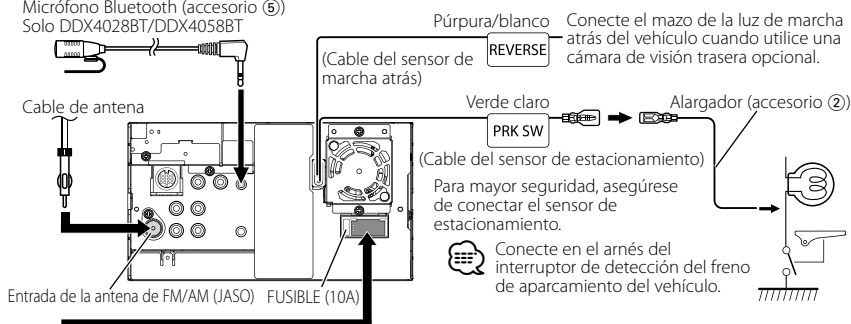

Accesorio ①

Si no se efectúan las conexiones, no deje que el cable sobresalga de la lengüeta.

Azul claro/amarillo

(Cable del mando a distancia de la dirección)

REMOTE CONT
STEERING
WHEEL
REMOTE INPUT

Para utilizar la función de mando a distancia en el volante, es necesario un adaptador remoto exclusivo (no suministrado) para su vehículo.

Azul/Blanco

(Cable de control de alimentación/control de la antena)

P. CONT
ANT CONT

Al terminal de control de alimentación cuando se utilice el amplificador de potencia opcional, o bien al terminal de control de la antena en el vehículo.

Marrón

(Cable de control de silenciamiento)

MUTE

Al terminal conectado a tierra cuando suena el teléfono o durante la conversación. (Para conectar el sistema de navegación Kenwood, consulte el manual de navegación.)

Amarillo (cable de la batería)

Rojo (cable de encendido)

Rojo (A7)

Amarillo (A4)



Conexión de los conectores ISO en algunos automóviles

VW/Audi u Opel (Vauxhall)

Puede que necesite modificar el cableado del mazo de cables suministrado tal y como se muestra a continuación.

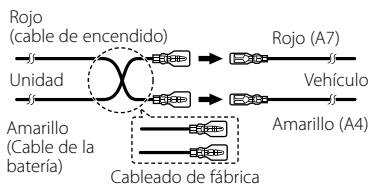

Pin	Color y funciones	Pin	Color y funciones
A4	Amarillo Batería	B1/B2	Púrpura(+) / púrpura/negro(-)
A5	Azul/Blanco Control de alimentación	B3/B4	Gris(+) / gris/negro(-)
A6	Naranja/Blanco Atenuador	B5/B6	Blanco(+) / blanco/negro(-)
A7	Rojo Encendido (ACC)	B7/B8	Verde(+) / verde/negro(-)
A8	Negro Conexión a tierra (masa)		
			Altavoz trasero (derecho)
			Altavoz delantero (derecho)
			Altavoz delantero (izquierdo)
			Altavoz trasero (izquierdo)

Conexión de otros productos

Sistema de navegación (Accesorio opcional)



Unidades de navegación que pueden conectarse a esta unidad.
(Con fecha de diciembre de 2010):

- KNA-G620T
- KNA-G630

Para obtener la información más reciente, visite www.kenwood.com/cs/ce/.

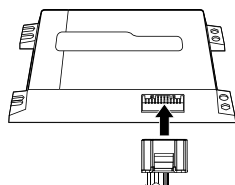

Cable de conexión
(Incluido con el sistema de navegación)

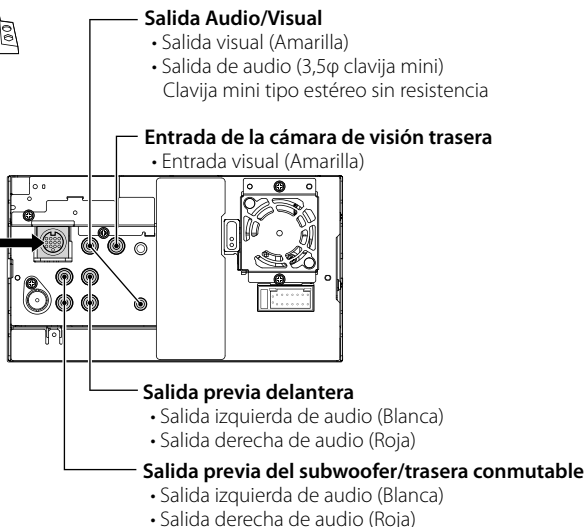

Terminal USB

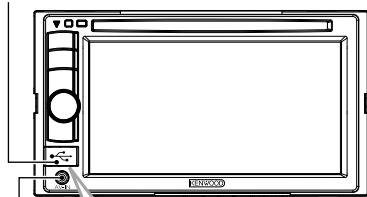

Dispositivo USB (disponible en el comercio)

iPod
(disponible en el comercio)

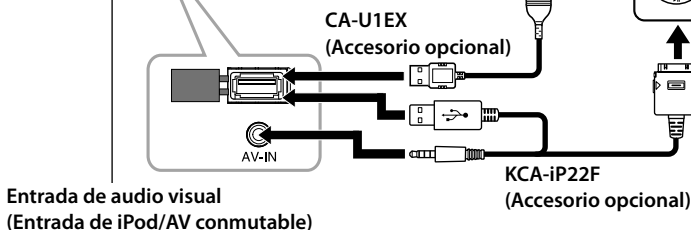

Instalación/desinstalación de la unidad

Instalación de la placa protectora

- 1 Coloque el accesorio ③ a la unidad.

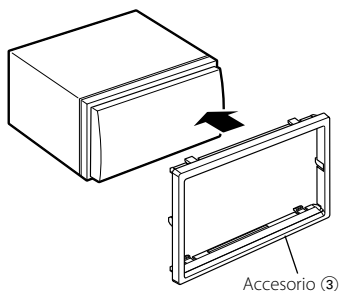

Instalación de la unidad

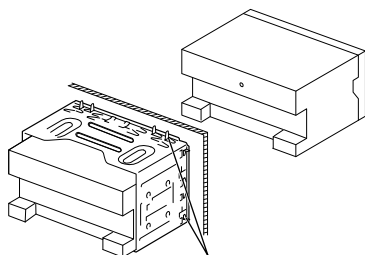

Doble las lengüetas del manguito de montaje con un destornillador o herramienta similar y fíjelo.



- Asegúrese de que la unidad está instalada en forma segura. Si la unidad está en una posición inestable, es posible que no funcione correctamente (por ejemplo, el sonido puede interrumpirse).

Desinstalación de la placa protectora

- 1 Conecte los pasadores de la herramienta de extracción ④ y extraiga los dos bloqueos del nivel inferior. Tal como se muestra en la figura, baje el marco y extráigalo hacia adelante.

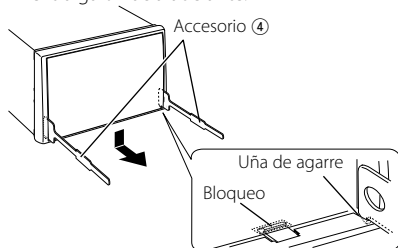

- El marco puede extraerse desde el lado superior del mismo modo.
- 2 Después de extraer la parte inferior, libere de la misma manera los dos lugares del lado superior.

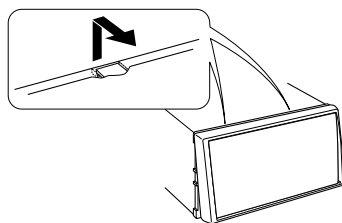

Desinstalación de la unidad

- 1 Desinstalación de la placa protectora siguiendo el procedimiento de la sección <Desinstalación de la placa protectora>
- 2 Inserte las dos herramientas de extracción ④ profundamente en las ranuras de cada lado, tal y como se muestra.

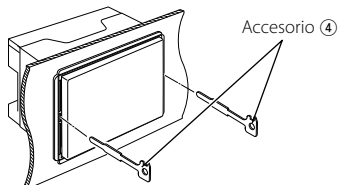

- 3 Mueva la herramienta de extracción hacia abajo, y extraiga la unidad hasta la mitad mientras presiona hacia adentro.

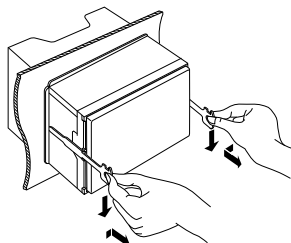

- Procure evitar cualquier tipo de accidente con los pasadores de bloqueo en la herramienta de extracción.

- 4 Termine de sacar la unidad con las manos, prestando atención para no dejarla caer.

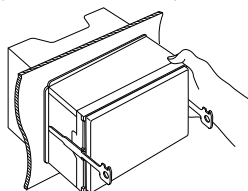

Instalación de la unidad del micrófono (sólo DDX4028BT/DDX4058BT)

- 1 Compruebe la posición de instalación del micrófono (accesorio ⑤).
- 2 Elimine el aceite y los restos de suciedad de la superficie de instalación.
- 3 Instale el micrófono.
- 4 Conecte el cable del micrófono a la unidad de forma segura en varias posiciones mediante cinta o material similar.



- Instale el micrófono lo más lejos que pueda del teléfono móvil.

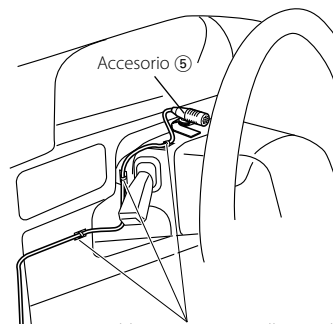

Fije un cable con una cinta adhesiva de uso comercial.

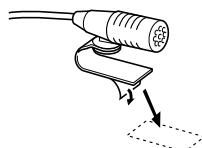

Quite el papel de liberación de la cinta adhesiva de doble cara para fijar en el lugar que se muestra arriba.



Ajuste la dirección del micrófono hacia el conductor.

Acessórios/Procedimento de Instalação

Acessórios

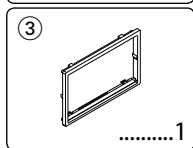
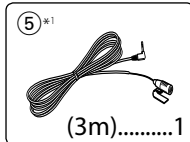
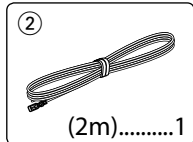
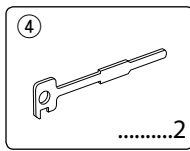
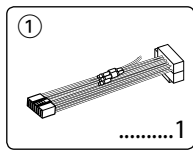

*1 Apenas DDX4028BT/ DDX4058BT.

Procedimentos de Instalação

- 1 Para evitar um curto-circuito, retire a chave da ignição e desligue o pólo \ominus da bateria.
- 2 Faça as ligações apropriadas dos cabos de entrada e saída de cada aparelho.
- 3 Ligue os cabos da cablagem dos altifalantes.
- 4 Ligue o conector B da cablagem ao conector do altifalante do seu veículo.
- 5 Ligue o conector A da cablagem ao conector de energia externa do seu veículo.
- 6 Ligue o conector da cablagem à unidade.
- 7 Instale o aparelho no seu carro.
- 8 Volte a ligar o pólo \ominus da bateria.
- 9 Pressione o botão de reiniciar.
- 10 Efectue a configuração inicial. (Consulte o Manual de instruções.)

⚠ADVERTÊNCIA

- Se ligar o cabo de ignição (vermelho) e o cabo de bateria (amarelo) ao chassis do carro (massa), pode causar um curto-circuito, que por sua vez, pode resultar em incêndio. Ligue sempre estes cabos à alimentação que passar pela caixa de fusíveis.
- Não elimine o fusível do cabo de ignição (vermelho) e do cabo da bateria (amarelo). A fonte de alimentação deve ser ligada aos cabos passando pelo fusível.

Depois da instalação

Depois da instalação, efectue a configuração inicial consultando o manual de instruções.



- A montagem e a ligação dos fios deste produto requerem competências específicas e experiência. Para maior segurança, deixe as operações de montagem e ligação a cargo de profissionais.
- Assegure-se de que liga a unidade a uma fonte de alimentação de 12 V CC com massa negativa.
- Não instalar o aparelho num local exposto à luz solar directa ou calor e humidade excessivos. Evitar também locais com poeira em demasia ou a possibilidade de pingos de água.
- Não use os seus próprios parafusos. Use apenas os parafusos fornecidos. O uso de parafusos não apropriados pode resultar em danos ao aparelho principal.
- Se a alimentação não for ligada (é apresentado "Miswiring DC Offset Error", "Warning DC Offset Error"), o cabo do altifalante poderá fazer um curto-circuito ou tocar no chassis do automóvel e a função de protecção pode ter sido activada. Por isso, deve-se verificar o fio do altifalante.
- Se a ignição de seu carro não vier com uma posição ACC, ligue os cabos de ignição a uma fonte de alimentação que possa ser ligada e desligada com a chave de ignição. Se ligar o fio de ignição a uma fonte de alimentação com um débito de tensão permanente, como os cabos da bateria, a bateria poderá ficar descarregada.
- Se a consola tiver tampa, assegure-se de que instala a unidade de forma a que o painel não bata na tampa ao abrir e ao fechar.

- Se o fusível fundir, certifique-se primeiro de que os fios não tocam uns nos outros para não causar um curto-circuito, e substitua o fusível antigo por outro com a mesma potência.
- Isole os cabos não ligados com fita isolante ou outro material similar. Para evitar um curto-circuito, não retire as tampas das extremidades de fios ou terminais desligados.
- Ligue correctamente os fios do altifalante aos terminais correspondentes. A unidade poderá ficar danificada ou deixar de funcionar se partilhar os fios ⊖ ou os ligar à massa a qualquer peça metálica do carro.
- Quando estiverem apenas dois altifalantes ligados ao sistema, ligue os conectores quer a ambos os terminais de saída frontais ou ambos os terminais de saída traseiros (não misture os frontais com os traseiros). Por exemplo, se ligar o conector ⊕ da coluna esquerda a um terminal de saída da frente, não ligue o conector ⊖ a um terminal de saída traseira.
- Depois de instalada a unidade, verifique se as luzes de travagem, os piscas, os limpa pára-brisas, etc., do automóvel funcionam correctamente.
- Monte a unidade de forma a que o ângulo de montagem seja de 30° ou menos.
- Não faça muita pressão sobre a superfície do painel quando instalar a unidade no automóvel. Caso contrário poderão resultar marcas, danos ou avarias.
- Esta unidade está equipada com ventoinha de refrigeração, para diminuir a temperatura interna. Não monte a unidade num local onde as ventoinhas de refrigeração fiquem bloqueadas. Bloquear estas aberturas irá inibir a refrigeração da temperatura interna e resultar em avaria.

Ventoinha de refrigeração

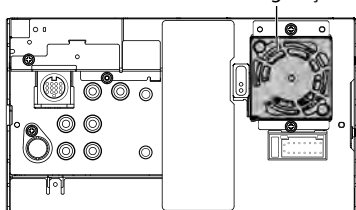

Apenas DDX4028BT/DDX4058BT

- Instale o adaptador Bluetooth (KS-UBT1) ao lado do local delimitado pelo metal.

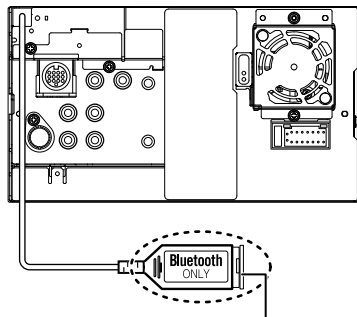

Adaptador Bluetooth (KS-UBT1)

⚠ ATENÇÃO

Instale esta unidade na consola do seu veículo.

Não toque na parte de metal desta unidade durante e imediatamente depois da utilização da unidade. As partes de metal, tal como o dissipador e a caixa, ficam quentes.

Ligar os cabos aos terminais

Microfone Bluetooth (Acessório ⑤)
Apenas DDX4028BT/DDX4058BT

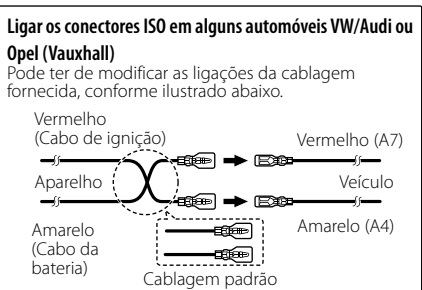
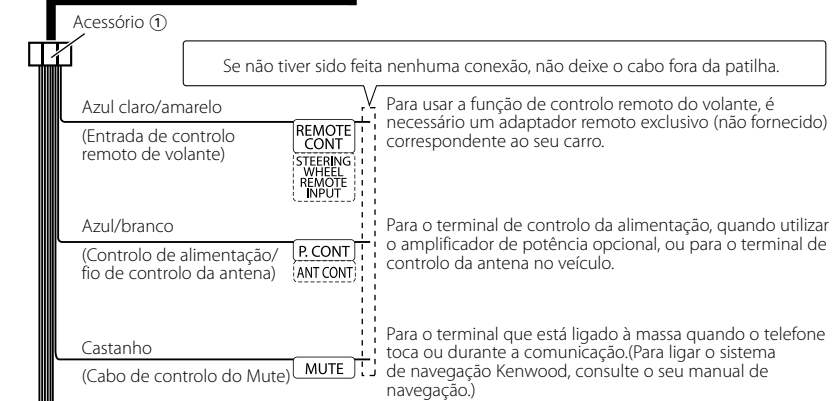
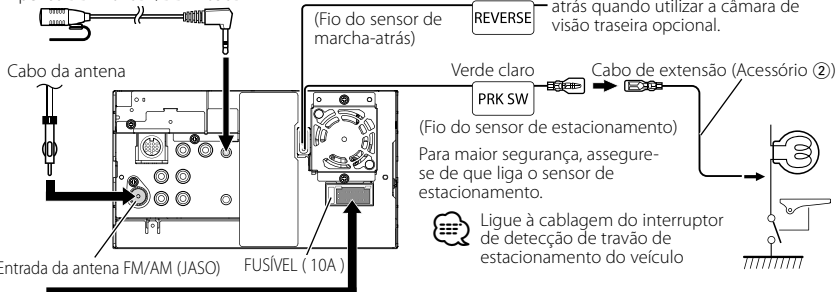

Pino	Cor e funções	Pino	Cor e funções
A4	Amarelo	Bateria	Altifalante traseiro (direito)
A5	Azul/branco	Controlo de alimentação	Altifalante dianteiro (direito)
A6	Laranja/branco	Atenuador	Altifalante dianteiro (esquerdo)
A7	Vermelho	Ignição (ACC)	Altifalante traseiro (esquerdo)
A8	Preto	(Conexão terra (massa))	
		B1/B2	Roxo⊕ / Roxo/preto⊖
		B3/B4	Cinzento⊕ / Cinzento/preto⊖
		B5/B6	Branco⊕ / Branco/preto⊖
		B7/B8	Verde⊕ / Verde/preto⊖

Ligar outros produtos

Sistema de navegação (Acessório opcional)



Unidades de navegação que podem ser conectadas a esta unidade. (Por agora em Dezembro de 2010):

- KNA-G620T

- KNA-G630

Para obter informações mais recentes, acesse www.kenwood.com/cs/ce/.

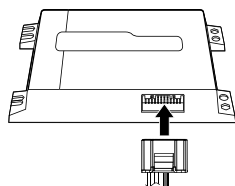

Cabo de ligação
(Incluído no sistema de navegação)

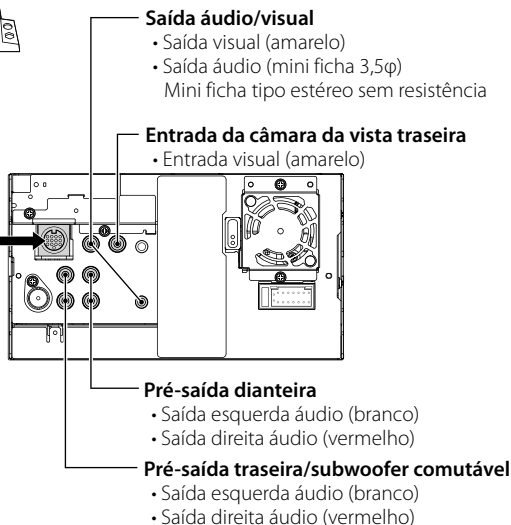

Terminal USB

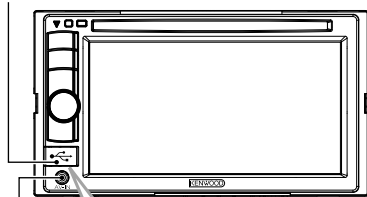

Dispositivo USB (disponível no mercado)

(disponível no mercado)

iPod
(disponível no mercado)

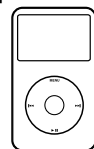

CA-U1EX
(Acessório opcional)

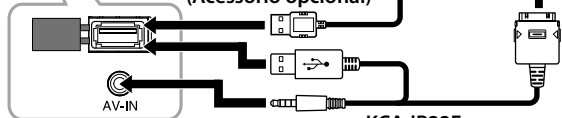

KCA-iP22F
(Acessório opcional)

Entrada audiovisual
(Entrada iPod/AV comutável)

Montagem/desmontagem da unidade

Instalação do escudo

- 1 Colocar o acessório ③ na unidade.

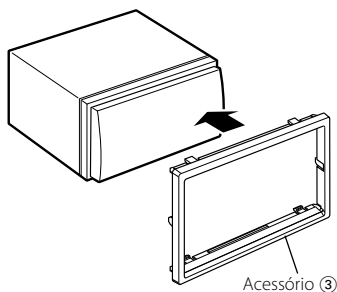

Montagem da unidade

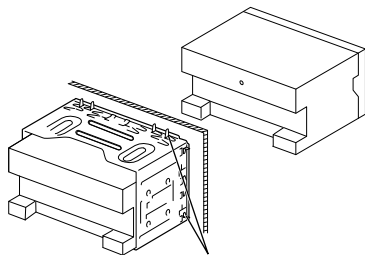

Vergue as linguetas da gaveta para montagem com uma chave de fenda ou ferramenta similar e prenda-a no lugar.



- Assegure-se de que a unidade fica instalada firmemente no seu lugar. Se a unidade estiver instável, poderá funcionar incorrectamente (por exemplo, com falhas no som).

Desmontar o escudo

- 1 Encaixe as linguetas na ferramenta de remoção ④ e remova as duas trancas no nível inferior. Baixe a armação e puxe-a para frente como na ilustração.

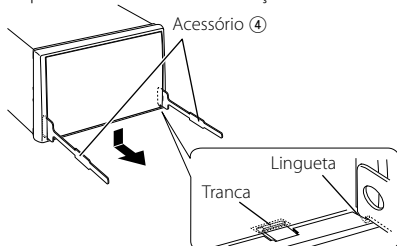

- A armação pode ser removida pela parte de cima da mesma forma.
- 2 Depois do nível inferior ser removido, remova os dois pontos superiores.

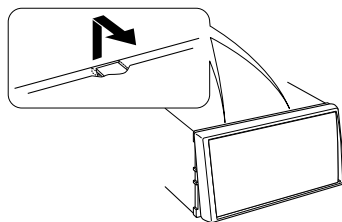

Remova a unidade

- 1 Para desmontar o escudo, consultar o procedimento de desmontagem na secção <Desmontar o escudo>.
- 2 Introduza as duas ferramentas de remoção ④ profundamente nas aberturas de cada lado, como mostra a figura.

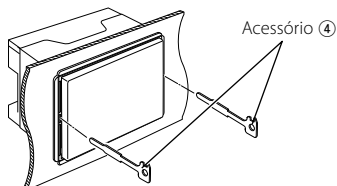

- 3 Abaixar a ferramenta de remoção em direcção ao fundo e puxe o aparelho para fora até à metade, ao mesmo tempo que o pressiona em direcção à parte de dentro.

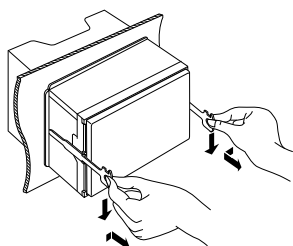

- Cuidado para não se magoar com as linguetas ou com a ferramenta de remoção.

- 4 Puxe o aparelho completamente para a fora com as mãos, tendo o cuidado para não o deixar cair.

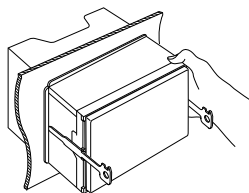

Instalação da unidade do microfone (apenas DDX4028BT/DDX4058BT)

- 1 Verifique a posição de instalação do microfone (acessório ⑤).
- 2 Remova óleo e outras sujidades da superfície de instalação.
- 3 Instale o microfone.
- 4 Ligue o cabo do microfone na unidade, prendendo-o em várias posições com fita adesiva ou material semelhante.



- Instale o microfone tão longe quanto possível do telemóvel.

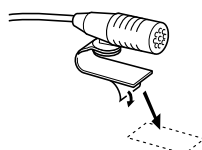
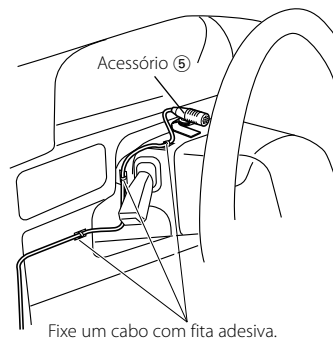

Destaque o papel de protecção da fita adesiva de duas faces para fixar no local indicado acima.



Ajuste a direcção do microfone para o condutor.

KENWOOD