

KENWOOD

DDX6021BT
DDX6051BT
DDX4021BT
DDX4051BT
DDX3021
DDX3051

MONITOR MET DVD-ONTVANGER
GEBRUIKSAANWIJZING

JVC KENWOOD Corporation



Inhoudsopgave

Alvorens gebruik	3
Het apparaat terugstellen	3

INTRODUCTIE

Basisinstellingen	5
Basisinstellingen	5
Instellen van de hoek van het paneel	5
Update van het systeem	6
Instellen van de veiligheidsfunctie	7

Namen en functies van onderdelen	8
---	----------

Instellen van de klok	10
------------------------------------	-----------

Algemene bediening	11
---------------------------------	-----------

Inschakelen van de stroom	11
Uitschakelen van de stroom	11
Instellen van het volume	11
Standby schakelen van het toestel	11
Uitschakelen van het scherm	11

Veranderen van scherm	12
------------------------------------	-----------

BEDIENING VOOR AV-BRONNEN

Kiezen van de weergavebron	13
---	-----------

Tonen van het bronregelscherm	13
-------------------------------------	----

Bediening voor discs	14
-----------------------------------	-----------

Afspelen van een disc	14
Afspielbare disc types	15
Bediening voor weergave	16
Instellingen voor discweergave	20

Bediening van USB	21
--------------------------------	-----------

Weergave van USB-apparatuur	21
-----------------------------------	----

Luisteren naar een iPod/iPhone apparaat	23
--	-----------

Bediening voor weergave van een iPod/iPhone	24
Kiezen van een fragment/video van het menu van een iPod/iPhone	25
Gebruik tijdens de iPod/iPhone bedieningsfunctie	25

Luisteren naar de radio	26
--------------------------------------	-----------

Gebruik van andere externe componenten	31
---	-----------

AV-IN	31
Gebruik van een externe navigatie-eenheid	32

Geluidsinstellingen	33
----------------------------------	-----------

Gebruik van de geluidsegalisatie	33
Instellen van de drempelfrequentie	34

Veranderen van het displayontwerp	35
--	-----------

Instellingen voor videoweergave	37
--	-----------

Beeldinstellingen	37
Veranderen van de aspectratio	38
Zoomen van beeld	38

Gebruik van een achteruitkijk-camera	39
---	-----------

Instellen van menu-onderdelen	40
--	-----------

Vastleggen/oproepen van instellingen	44
Vergrendelen van de instellingen	44
Instellen van de aanraakpositie	44

BLUETOOTH BEDIENING

(Alleen voor de DDX6021BT/DDX6051BT/DDX4021BT/DDX4051BT)

Informatie voor gebruik van Bluetooth® apparaat	45
--	-----------

Bluetooth bediening	45
----------------------------------	-----------

Verbinden van Bluetooth apparatuur	46
Gebruik van de Bluetooth mobiele telefoon	48
Gebruik van de Bluetooth audiospeler	53
Bluetooth apparatuur instellingen	53

GEBRUIK VAN DE AFSTANDSBEDIENING

Overzicht	55
------------------------	-----------

Bediening met de afstandsbediening	56
---	-----------

TER REFERENTIE

Onderhoud	60
------------------------	-----------

Meer over deze receiver	61
--------------------------------------	-----------

Oplossen van problemen	63
-------------------------------------	-----------

Accessoires/Installatie procedure	67
--	-----------

Verbinden van draden met aansluitingen	69
---	-----------

Verbinden van een USB-apparaat/iPod/iPhone	70
---	-----------

Verbinden van andere producten	71
---	-----------

Installeren/Verwijderen van het toestel	72
--	-----------

Technische gegevens	74
----------------------------------	-----------

KS-UBT1 (USB Bluetooth adapter)	77
--	-----------

Alvorens gebruik

⚠ WAARSCHUWINGEN:

(Voorkom ongelukken en beschadiging)

- Installeer toestellen en aansluitkabels NIET op plaatsen waar;
 - het kan de werking van het stuur en de versnellingshendel hinderen.
 - het kan de werking van veiligheidsvoorzieningen, bijvoorbeeld airbags, hinderen.
 - dit het uitzicht belemmert.
- Bedien het toestel NIET tijdens het besturen van de auto. Kijk uitermate goed uit indien u het toestel tijdens het rijden moet bedienen.
- De bestuurder dient tijdens het rijden niet naar de monitor te kijken.

⚠ Voorzorgen voor de monitor:

- De in dit toestel ingebouwde monitor is met hoogwaardige technologie gefabriceerd, maar kan echter een aantal ineffektieve beeldpunten hebben. Dit is onvermijdelijk en duidt niet op een defect.
- Stel de monitor niet aan het directe zonlicht onderhevig.
- Raak het aanraakpaneel niet met een pen of ander voorwerp met scherpe punt aan. Druk op de toetsen op het aanraakpaneel direct met uw vingers (trek uw handschoenen uit indien u deze aan heeft).
- Indien de temperatuur zeer laag of hoog is...
 - Het toestel werkt mogelijk onjuist vanwege een abnormale temperatuur.
 - De beelden worden niet helder getoond of de beweging van beelden is traag. Het beeld en geluid is niet synchroon en de beeldkwaliteit is onder dergelijk omstandigheden mogelijk slechter.

Denk aan de veiligheid...

- Stel voor de veiligheid het volume niet te hoog in daar u anders mogelijk geen geluiden van buitenaf hoort en uw gehoor tevens mogelijk wordt beschadigd.
- Zet de auto stil voordat u ingewikkelde handelingen met het apparaat gaat verrichten.

Temperatuur binnen de auto...

Als de auto gedurende lange tijd in de kou of in de warmte heeft gestaan, mag u het apparaat pas gebruiken nadat de temperatuur in de auto weer normaal waarden heeft bereikt.

■ Het apparaat terugstellen

DDX6021BT/DDX6051BT



DDX4021BT/DDX4051BT/DDX3021/DDX3051



Als het toestel niet naar behoren functioneert, drukt u op de terugsteltoets. Met de terugsteltoets worden de fabriekinstellingen hersteld (met uitzondering van de geregistreerde Bluetooth-apparaten).

Meer over deze gebruiksaanwijzing:

- Voor de uitleg worden voornamelijk afbeeldingen van de DDX6021BT gebruikt.
- Deze gebruiksaanwijzing beschrijft de bediening met gebruik van de toetsen op het monitorpaneel en aanraakpaneel. Voor bediening met gebruik van de afstandsbediening (RC-DV340: alleen bijgeleverd bij de DDX6021BT/DDX6051BT), zie bladzijde 55.
- < > toont de variabele schermen/menu's/bedieningen/instellingen die op het aanraakpaneel verschijnen.
- [] toont de toetsen op het aanraakpaneel.
- **Taal voor aanduidingen:** De schermaanduidingen voor de uitleg worden in het Engels getoond. U kunt de taal voor de aanduidingen kiezen met het <Setup> menu. (zie bladzijde 43)

De schermen en panelen in deze gebruiksaanwijzing zijn slechts bedoeld als voorbeeld om de uitleg van de bediening te verduidelijken. Deze kunnen daarom afwijken van de werkelijke schermen of panelen.

Dit product wordt niet geïnstalleerd door de fabrikant van auto's in de fabriek, noch door de professionele importeur van auto's in landen van de EU.

Informatie over het weggooien van gebruikte elektrische en elektronische apparatuur en batterijen (voor de EU-landen die gescheiden vuilverwerkingssystemen gebruiken)



Producten en batterijen met het (kruis door container) symbool kunnen niet als normaal huisvuil worden weggegooid.



Oude elektrische en elektronische apparatuur en batterijen moeten worden gerecycled door een hiervoor geschikte faciliteit.



Pb

Raadpleeg de betreffende lokale instantie voor details aangaande in de buurt zijnde recycling-centra. Een juiste recycling en vuilverwerking spaart bronnen en vermindert negatieve effecten op uw gezondheid en het milieu.

Opmerking: De "Pb"-markering onder het symbool voor batterijen geeft aan dat de batterij lood bevat.

Markering op producten die laserstralen gebruiken



Dit label is aangebracht op de behuizing/houder en toont dat het component een laserstraal gebruikt die als Klasse 1 is geclassificeerd. Dit betekent dat er geen gevaar van straling buiten het toestel is.



Conformiteitsverklaring met betrekking tot de EMC-richtlijn van de Europese Unie (2004/108/EC)

Fabrikant:

JVC KENWOOD Corporation
3-12 Moriya-cho, Kanagawa-ku, Yokohama-shi,
Kanagawa, 221-0022, Japan

EU-vertegenwoordiger:

Kenwood Electronics Europe BV
Amsterdamseweg 37, 1422 AC UITHOORN, The
Netherlands

INTRODUCTIE

Basisinstellingen

Basisinstellingen

Het basisinstelscherm verschijnt wanneer u het toestel voor het eerst inschakelt of na het terugstellen van het toestel.

- U kunt deze instellingen tevens veranderen op het <Setup> scherm. (☞ bladzijde 40)

1



Language	Kies de taal voor beeldinformatie. (☞ bladzijde 43)
Angle Alleen voor de DDX6021BT/ DDX6051BT	Stel de hoek van het paneel in. (☞ rechterkolom)
AV Input	Kies het af te spelen externe component — <AV-IN2> of <iPod>. (☞ bladzijde 42)
R-CAM Interrupt	Kies <ON> indien u een achteruitkijkcamera heeft aangesloten. (☞ bladzijde 42)
Panel Color	Kies de kleur van de toetsen op het monitorpaneel. (☞ bladzijde 35)

2 Voltooi de procedure.



Instellen van de hoek van het paneel

(Alleen voor de DDX6021BT/DDX6051BT)

U kunt de hoek van het bedieningspaneel veranderen.

1 Kies een hoek (0 – 6).



Kies <Memory> om de huidige positie als de "uitgeschakeld" positie in te stellen.

Update van het systeem

U kunt het systeem updaten door een USB-apparaat met het updatebestand te verbinden.

1 Maak een updatebestand, kopieer het naar een USB-apparaat en verbind dat apparaat met dit toestel.

Verbinden van USB-apparatuur,  bladzijde 70.

2 Op <Top Menu>:



3



4



Het updaten duurt even.

“Update Completed” verschijnt wanneer de update geslaagd is uitgevoerd.

Terugstellen van het toestel.

- * Indien de update is mislukt, moet u de stroom even uit en weer inschakelen en nogmaals de update proberen uit te voeren.
- * Indien u de stroom tijdens de update heeft uitgeschakeld, kunt u de update hervatten na het weer inschakelen van de stroom. De update wordt vanaf het begin uitgevoerd.

Instellen van de veiligheidsfunctie

U kunt een veiligheidscode instellen ter bescherming tegen diefstal.

■ Registreren van de veiligheidscode

1 Toon het instelscherm voor de veiligheidscode.

Op <Top Menu>:



- Om de geregistreerde beveiligingscode te verwijderen, voert u stap 1 uit en drukt u op [CLR] in <Security Code>.

2 Voer een vier-cijferig nummer in (1) en bevestig dit nummer (2).



Wissen van de laatste invoer

Annuleren van de instellingen

3 Herhaal stap 2 om de veiligheidscode te bevestigen.

Uw veiligheidscode is nu geregistreerd.

- U moet de veiligheidscode invoeren nadat het toestel werd teruggesteld of van de accu werd ontkoppeld. Voer de juiste veiligheidscode in en druk vervolgens op [Enter].

■ Activeren van de veiligheidsfunctie

U kunt de veiligheidsindicator activeren ter bescherming tegen diefstal van het systeem.

Op <Setup>:



De veiligheidsindicator op het monitorpaneel knippert wanneer het contact van de auto wordt uitgeschakeld.

Voor het annuleren, kiest u <OFF>.

Namen en functies van onderdelen

DDX6021BT/DDX6051BT

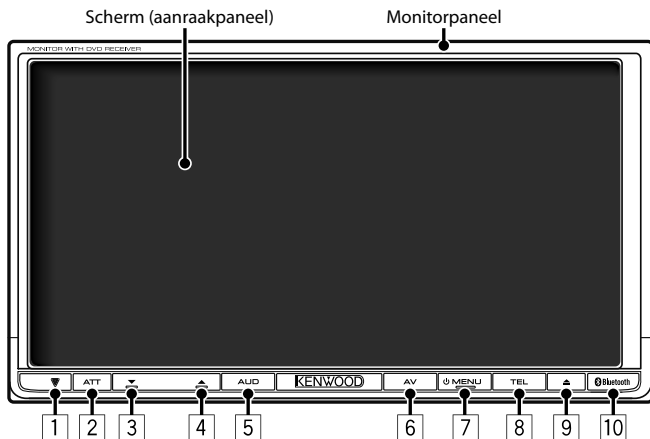

- 1 Terugsteltoets/Aan/Uit-indicator/
Veiligheidsindicator
 - Stel het toestel terug. (☞ bladzijde 3)
 - Licht op nadat het toestel wordt ingeschakeld.
 - Knippert wanneer de beveiligingsfunctie wordt geactiveerd. (☞ bladzijde 7)
- 2 ATT toets (Drukken)
 - Voor het dempen van het geluid.
 - V.OFF toets (Houd ingedrukt)
 - Uit-/inschakelen van het scherm. (☞ bladzijde 11)
- 3 Volume ∇ (omlaag) toets (☞ bladzijde 11)
 - Verlagen van het volume.
- 4 Volume \triangle (omhoog) toets (☞ bladzijde 11)
 - Verhogen van het volume.
- 5 AUD toets (Drukken)
 - Tonen van het <Equalizer> scherm. (☞ bladzijde 33)
 - R-CAM toets (Houd ingedrukt)
 - Tonen van het beeld van de achterzichtcamera.
- 6 AV toets (Drukken)
 - Tonen van het voorgaande bronscherm.
 - AV OUT toets (Houd ingedrukt)
 - Kiezen van de AV-bron voor de externe monitor of versterker.
- 7 MENU/ Power toets
 - Uitschakelen van de stroom. (Houd ingedrukt)
 - Inschakelen van de stroom. (Drukken)
 - Tonen van het <Top Menu> scherm. (Drukken) (☞ bladzijde 12)
- 8 TEL toets (Drukken)
 - Tonen van het <Handsfree>-scherm. (☞ bladzijde 46)
 - FNC toets (Houd ingedrukt)
 - Tonen van het bronregelscherm. (☞ bladzijde 12)
- 9 \blacktriangle (uitwerp) toets
 - Uitwerpen van de disc (Geheel kantelen van het monitorpaneel).
 - Openen/sluiten van het monitorpaneel.
- 10 Afstandsbedieningssensor

DDX4021BT/DDX4051BT/DDX3021/DDX3051

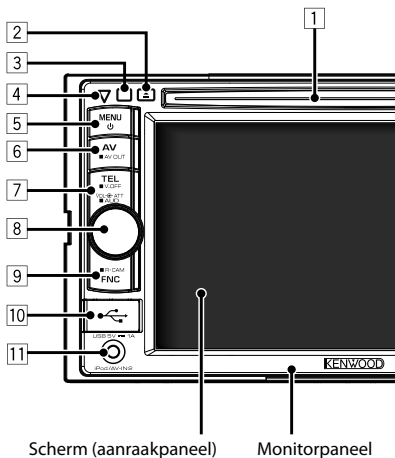

- 1 Lade
- 2 ▲ (uitwerp) toets
Uitwerpen van de disc.
- 3 Afstandsbedieningssensor
- 4 Terugstelttoets/Aan/Uit-indicator/
Veiligheidsindicator
 - Stel het toestel terug. (☞ bladzijde 3)
 - Licht op nadat het toestel wordt ingeschakeld.
 - Knippert wanneer de beveiligingsfunctie wordt geactiveerd. (☞ bladzijde 7)
- 5 MENU/⏻ toets
 - Uitschakelen van de stroom. (Houd ingedrukt)
 - Inschakelen van de stroom. (Drukken)
 - Tonen van het <Top Menu> scherm. (Drukken) (☞ bladzijde 12)

Let op met het instellen van het volume:

Digitale apparatuur (CD/USB) produceren weinig ruis in vergelijking met andere bronnen. Verlaag derhalve het volume alvorens de weergave van deze digitale bronnen te starten zodat beschadiging van de luidsprekers door een plotselinge sterke volumeverhoging wordt voorkomen.

- 6 AV/AV OUT toets
 - Tonen van het voorgaande bronscherm. (Drukken)
 - Kiezen van de AV-bron voor de externe monitor of versterker. (Houd ingedrukt)
- 7 **Voor de DDX4021BT/DDX4051BT:**
TEL/V.OFF toets
 - Tonen van het <Handsfree>-scherm. (Drukken) (☞ bladzijde 46)
 - Uit-/inschakelen van het scherm. (Houd ingedrukt) (☞ bladzijde 11)**Voor de DDX3021/DDX3051:**
AUD/V.OFF toets
 - Tonen van het <Equalizer> scherm. (Drukken) (☞ bladzijde 33)
 - Uit-/inschakelen van het scherm. (Houd ingedrukt) (☞ bladzijde 11)
- 8 VOL/ATT regelaar (☞ bladzijde 11)
 - Voor het dempen van het geluid. (Drukken)
 - Instellen van het volume. (Draaien)**Alleen voor de DDX4021BT/DDX4051BT:**
AUD toets
 - Tonen van het <Equalizer> scherm. (Houd ingedrukt) (☞ bladzijde 33)
- 9 FNC/R-CAM toets
 - Tonen van het bronregelscherm. (Drukken) (☞ bladzijde 12)
 - Tonen van het beeld van de achterzichtcamera. (Houd ingedrukt)
- 10 USB-ingangsaansluiting
- 11 iPod/AV-IN2-ingangsaansluiting

U kunt de kleur van de toetsen op het monitorpaneel veranderen. (☞ bladzijde 35)

Instellen van de klok

- 1 Roep het <Top Menu> scherm op.



- 2 Toon het <Setup> scherm.



- 3



- 4 Stel de tijd voor de klok in.



<NAV>*	De klok wordt gelijkgesteld aan de verbonden navigatie-eenheid.
<Radio Data System>	De klok wordt gelijkgesteld op basis van data van FM Radio Data System.
<OFF>	U moet de klok handmatig instellen. (☞ hieronder)



- ① Stel het uur in
② Stel de minuten in

[Reset]: Stelt de minuten op "00".

Voorbeeld:

3:00 – 3:29 → 3:00

3:30 – 3:59 → 4:00

- 5 Voltooi de procedure.



* Verschijnt uitsluitend wanneer een navigatie-eenheid is verbonden.

Algemene bediening

Inschakelen van de stroom

**DDX6021BT/
DDX6051BT**



**DDX4021BT/
DDX4051BT/
DDX3021/DDX3051**



Uitschakelen van de stroom

**DDX6021BT/
DDX6051BT**



(Houd ingedrukt)

**DDX4021BT/
DDX4051BT/
DDX3021/DDX3051**



(Houd ingedrukt)

Instellen van het volume

Voor het instellen van het volume (00 t/m 35)

DDX6021BT/DDX6051BT

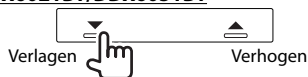

**DDX4021BT/DDX4051BT/DDX3021/
DDX3051**

Verlagen Verhogen

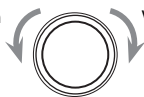

Voor het dempen van het geluid

**DDX6021BT/
DDX6051BT**



**DDX4021BT/
DDX4051BT/
DDX3021/DDX3051**



De ATT indicator licht op.

Voor het annuleren van de demping, drukt u nogmaals op de ATT toets (DDX6021BT/DDX6051BT) of de VOL/ATT regelaar (DDX4021BT/DDX4051BT/DDX3021/DDX3051).

Standby schakelen van het toestel

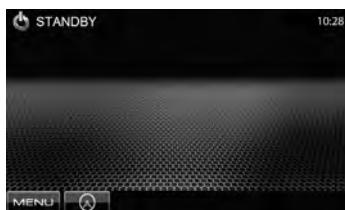
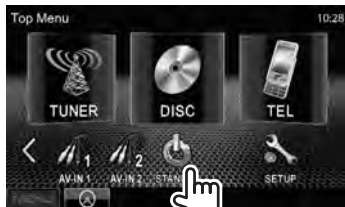

Uitschakelen van het scherm

DDX6021BT/DDX6051BT



(Houd ingedrukt)

**DDX4021BT/
DDX4051BT**



(Houd ingedrukt)

**DDX3021/
DDX3051**



(Houd ingedrukt)

Het scherm wordt uitgeschakeld.

Voor het inschakelen van het scherm, drukt u MENU/⏻.

Veranderen van scherm

Bronregelscherm



Tonen van het navigatiescherm.*
(E3* bladzijde 32)

* Verschijnt uitsluitend wanneer een navigatie-eenheid is verbonden.

<Top Menu>

- Veranderen van AV-bron.
- Tonen van het <Setup> scherm.

U kunt voor dit gedeelte 3 te tonen onderdelen kiezen. (E3* bladzijde 13)



E3* bladzijde 11

<Setup>

Veranderen van gedetailleerde instellingen.

Veranderen van pagina



Druk op om naar het voorgaande scherm terug te keren.

Gebruik aanraakscherm

Toont het videobedieningsmenu tijdens weergave van een video.

Terug naar het voorgaande hoofdstuk/fragment.*

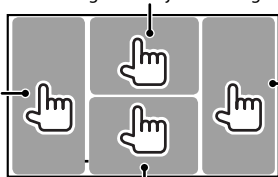

Verder naar het volgende hoofdstuk/fragment.*

Toont het bronregelscherm tijdens weergave van een video.

- De bedieningstoetsen verdwijnen wanneer u het scherm aanraakt of gedurende ongeveer 5 seconden geen bediening uitvoert.

* Niet mogelijk voor video van een extern component en van achterzichtcamera.

BEDIENING VOOR AV-BRONNEN

Kiezen van de weergavebron

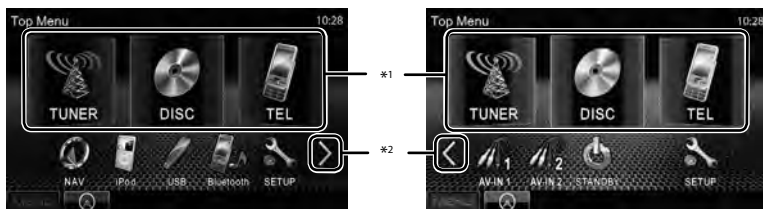

NAV *3 (📖 bladzijde 32)	Tonen van het navigatiescherm wanneer een navigatie-eenheid is aangesloten.
DISC (📖 bladzijde 14)	Afspelen van een disc.
TEL *4 (📖 bladzijde 49)	Tonen van het Bluetooth mobiele telefoon instelscherm.
USB (📖 bladzijde 21)	Afspelen van bestanden op USB-apparatuur.
iPod *5 (📖 bladzijde 23)	Weergave van een iPod/iPhone.
TUNER (📖 bladzijde 26)	Overschakelen naar een radio-uitzending.
AV-IN 1/AV-IN 2 *5 (📖 bladzijde 31)	Schakelt naar een externe component dat met de AV-IN ingangsaansluiting is verbonden.
Bluetooth *4 (📖 bladzijde 53)	Afspelen van een Bluetooth audiospeler.

*1 U kunt voor dit gedeelte 3 te tonen onderdelen kiezen. (📖 bladzijde 41)

*2 Schakelt afwisselend naar de voorgaande en volgende pagina's.

*3 "No Navigation" verschijnt indien er geen navigatie-eenheid is aangesloten.

*4 Alleen voor de DDX6021BT/DDX6051BT/DDX4021BT/DDX4051BT.

*5 Kies de juiste ingangsinstelling met <AV Input>. (📖 bladzijde 42)

Tonen van het bronregelscherm

Voer op ieder weergavescherm het volgende uit:



DDX6021BT/DDX6051BT

of



**DDX4021BT/DDX4051BT/DDX3021/
DDX3051**



- Met de DDX6021BT/DDX6051BT worden de bedieningstoetsen verborgen door TEL even ingedrukt te houden. Met de DDX4021BT/DDX4051BT/DDX3021/DDX3051 worden de bedieningstoetsen verborgen door FNC/R-CAM even ingedrukt te houden.
- De bedieningstoetsen verdwijnen wanneer u het scherm aanraakt of gedurende ongeveer 5 seconden geen bediening uitvoert.

Bediening voor discs

Afspelen van een disc

- Indien een disc geen discmenu heeft, worden alle fragmenten van deze disc herhaald afgespeeld totdat u van bron verandert of de disc uitwerpt.

■ Plaatsen van een disc

DDX6021BT/DDX6051BT

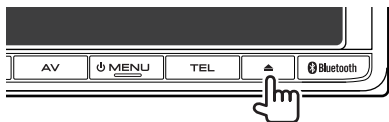

Labelkant

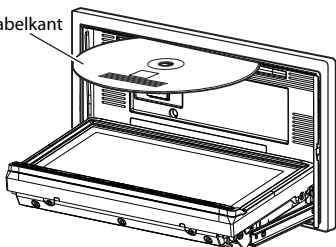

DDX4021BT/DDX4051BT/DDX3021/DDX3051

Labelkant

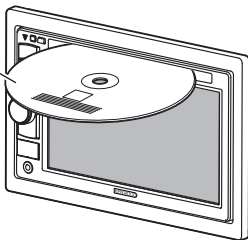

De bron verandert naar **"DISC"** en de weergave start.

- De IN indicator licht op nadat een disc is geplaatst.

- Indien "⊘" op het scherm verschijnt, kan het toestel de door u gemaakte bediening niet uitvoeren.
 - In bepaalde gevallen zijn bedieningen onmogelijk, ook wanneer "⊘" niet verschijnt.
- Bij weergave van een multi-kanaal gecodeerde disc, worden de multi-kanaalsignalen naar stereo teruggemengd.

■ Uitwerpen van een disc

DDX6021BT/DDX6051BT

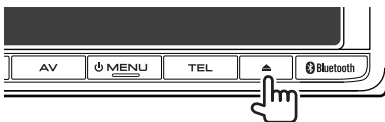

DDX4021BT/DDX4051BT/DDX3021/DDX3051



- U kunt een disc ook uitwerpen tijdens weergave van een andere AV-bron.
- Indien een uitgeworpen disc niet binnen 15 seconden wordt verwijderd, wordt de disc automatisch weer in de lade getrokken ter bescherming tegen stof.

Verwijder een disc altijd in horizontale richting.

Sluiten van het monitorpaneel **(Voor de DDX6021BT/DDX6051BT)**

Druk na het verwijderen van de disc nogmaals op de uitwerptoets. Het monitorpaneel sluit.

Afspeelbare disc types

Disctype	Opnameformaat, bestandstype, etc.	Afspeelbaar
DVD	DVD-Video *1 Regiocode: <ul style="list-style-type: none"> Voor de DDX6021BT/DDX4021BT/DDX3021: 2 Voor de DDX6051BT/DDX4051BT/DDX3051: 5 	✓OK
	DVD-Audio/DVD-ROM	✗NO
Opneembare/ herschrijfbaar DVD (DVD-R/-RW *2, +R/+RW *3) <ul style="list-style-type: none"> DVD-Video: UDF bridge DVD-VR DivX/MPEG1/MPEG2/MP3/WMA/WAV/AAC: ISO 9660 level 1, level 2, Romeo, Joliet 	DVD-Video	✓OK
	DVD-VR *4	
	DivX/MPEG1/MPEG2	
	JPEG	
	MP3/WMA/WAV/AAC	
	MPEG4/DVD+VR/DVD-RAM	✗NO
DualDisc	DVD-kant	✓OK
	Niet-DVD-kant	✗NO
CD/VCD	DTS-CD/Audio CD/CD Text (CD-DA)	✓OK
	VCD (Video-CD)	
	SVCD (Super Video CD)/CD-ROM/CD-I (CD-I Ready)	✗NO
Opneembare/ herschrijfbaar CD (CD-R/-RW) <ul style="list-style-type: none"> ISO 9660 level 1, level 2, Romeo, Joliet 	CD-DA	✓OK
	VCD (Video-CD)	
	DivX/MPEG1/MPEG2	
	JPEG	
	MP3/WMA/WAV/AAC	
	MPEG4	✗NO

*1 Indien u een DVD-Video met een verkeerde regiocode heeft geplaatst, verschijnt "Region code error" op het scherm.

*2 Een DVD-R opgenomen met het "multi-border" formaat kan tevens worden afgespeeld (uitgezonderd dubbelzijdige discs). DVD-RW dual-discs zijn niet afspeelbaar.

*3 U kunt afgeronde +R/+RW (alleen videoformaat) discs afspelen. "DVD" is als disc type gekozen wanneer een +R/+RW-disc is geplaatst. +RW dual-discs zijn niet afspeelbaar.

*4 Dit toestel is niet geschikt voor weergave van materiaal dat met CPRM (Content Protection for Recordable Media) is beschermd.

Waarschuwing voor weergave van een DualDisc

De niet-DVD kant van een "DualDisc" komt niet overeen met de "Compact Disc Digital Audio" standaard. Het gebruik van de niet-DVD kant met dit toestel wordt derhalve afgeraden.

Bediening voor weergave

Voor tonen van het bronregelscherm bladzijde 13.

Voor DVD/DVD-VR/VCD/DivX/MPEG1/MPEG2/JPEG

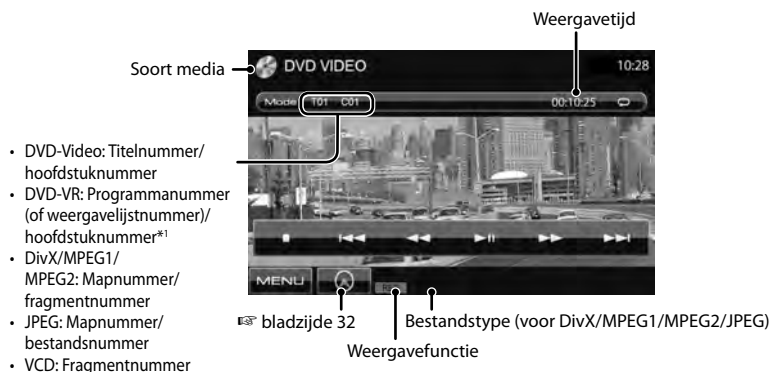

- DVD-Video: Titelnnummer/ hoofdstuknummer
- DVD-VR: Programmanummer (of weergavelijstnummer)/ hoofdstuknummer*¹
- DivX/MPEG1/ MPEG2: Mapnummer/ fragmentnummer
- JPEG: Mapnummer/ bestandsnummer
- VCD: Fragmentnummer

* ²	Kiezen van de weergavefunctie. (bladzijde 19)
	Starten/pauzeren van de weergave.
* ³	Stopt de weergave.
	<ul style="list-style-type: none"> • Kiezen van hoofdstuk/ fragment. (Drukken) • Achterwaarts/ voorwaarts zoeken.*⁴ (Houd ingedrukt)

	<ul style="list-style-type: none"> • Achterwaarts/ voorwaarts zoeken tijdens weergave.*⁴ • Slow-motion weergave tijdens pauze.
[Mode]* ⁵	Veranderen van instellingen voor discweergave. (bladzijde 20)
[MENU]	Tonen van het <Top Menu> scherm.

- Voor DivX/MPEG1/MPEG2/JPEG verschijnen tevens de volgende toetsen:

	Kiezen van map.
--	-----------------

	Tonen van map-/ fragmentlijst. (bladzijde 17)
--	--

*¹ Oproepen van het oorspronkelijke programma-/weergavelijstschermb, bladzijde 18.

*² Verschijnt niet voor DVD/DVD-VR/JPEG.

*³ Verschijnt alleen voor DVD/DVD-VR/VCD.

*⁴ De zoeksnelheid is verschillend afhankelijk van het soort disc of bestand.

*⁵ Verschijnt niet voor VCD.

Voor CD/MP3/WMA/WAV/AAC

Informatie van fragment/bestand

- Door op [] te drukken, gaat de tekst rollen indien deze nog niet in het geheel wordt getoond.

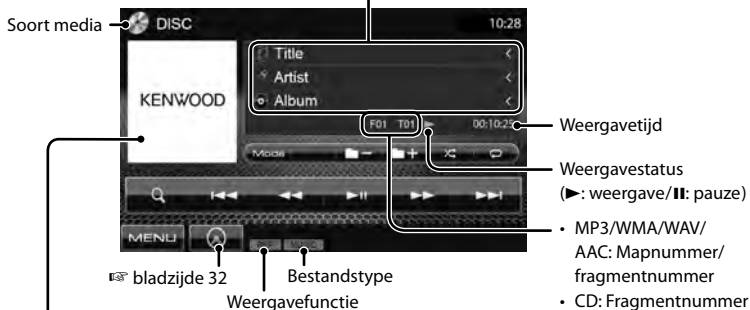

Tijdens weergave verschijnt het beeld van de "jacket picture" indien het bestand tag-data met "jacket picture" heeft.

	Kiezen van de weergavefunctie. (bladzijde 19)
*1	Tonen van map-/fragmentlijst. (hieronder)
	Starten/pauzeren van de weergave.
*1	Kiezen van map.

	Kiezen van fragment.
	Achterwaarts/voorwaarts zoeken.*2
[Mode] *1	Veranderen van instellingen voor discweergave. (bladzijde 20)
[MENU]	Tonen van het <Top Menu> scherm.

*1 Verschijnt niet voor CD.

*2 De zoeksnellheid is verschillend afhankelijk van het soort disc of bestand.

Kiezen van map/fragment uit de lijst

Afspelen van de fragmenten/bestanden in de map
Veranderen van pagina



Afspelen van opneembare/herschrijfbare discs

- Dit toestel kan maximaal 5000 bestanden en 250 mappen herkennen (met maximaal 999 bestanden per map).
- Gebruik uitsluitend "finalized" discs.
- Deze receiver kan multi-sessie discs afspelen; de niet-gesloten sessies worden echter tijdens weergave overgeslagen.
- Bepaalde discs of bestanden kunnen mogelijk vanwege de karakteristieken of opname-omstandigheden niet worden afgespeeld.

■ Videomenubediening

U kunt het videomenu scherm tonen tijdens weergave van beelden op het scherm.

- De beschikbare onderdelen op het scherm zijn verschillend afhankelijk van het soort disc en weergavebestanden.
- De bedieningstoetsen verdwijnen wanneer u het scherm aanraakt of gedurende ongeveer 5 seconden geen bediening uitvoert.



- Het scherm voor MPEG1/MPEG2 wijkt iets af van het bovenstaande.



[Audio]	Kiezen van het audiotype. <ul style="list-style-type: none">• Voor DVD-VR: Kiezen van het audiokanaal (ST: stereo, L: links, R: rechts).
[Subtitle]	Kiezen van het soort ondertitels.
[Angle]	Kiezen van de camerahoek.
[MENU]	Tonen van het discmenu (DVD)/weergavelijst (DVD-VR).
[T MENU]	Tonen van het discmenu (DVD)/oorspronkelijk programma (DVD-VR).
[CUR]	Vertoont het menu/speellijst/selectiescherm voor originele programma-items. <ul style="list-style-type: none">• [▲] [▼] [◀] [▶]: Kies een onderdeel.<ul style="list-style-type: none">– Alleen voor DivX [◀] [▶]: Ongeveer 5 minuten terug of verder verspringen.• [ENTER]: Bevestigen van de keuze.• [RETURN]: Terugkeren naar het voorgaande scherm.
[Highlight]	Schakelt over naar de directe menukeuzefunctie. Druk op het gewenste onderdeel aan om het te kiezen.
[Picture Adjust]	Tonen van het beeldregelscherm. (☞ bladzijde 37)
[Aspect]	Kiezen van de aspectratio. (☞ bladzijde 38)
[ZOOM]	Tonen van het beeldformaatkeuzescherm. (☞ bladzijde 38)

Alleen voor VCD

1



2



Toetsen voor het direct kiezen (⇨ hieronder)

[Audio]	Kiezen van het audiokanaal (ST: stereo, L: links, R: rechts).
[Return]	Tonen van het voorgaande scherm of het menu.
[MENU]	Tonen van het discmenu.
[Picture Adjust]	Tonen van het beeldregelscherm. (⇨ bladzijde 37)
[Aspect]	Kiezen van de aspectratio. (⇨ bladzijde 38)
[ZOOM]	Tonen van het beeldformaat-keuzescherm. (⇨ bladzijde 38)
[Direct]	Tonen/verbergen van de toetsen voor het direct kiezen. (⇨ hieronder)

- Direct kiezen van een fragment



- Voor het afwisselend veranderen naar invoeren van hoofdstuk/fragment en invoeren van titel/map, moet u op **[Direct/CLR]** drukken.
- Druk op **[Direct/CLR]** voor het wissen van het laatst ingevoerde nummer indien u een fout heeft gemaakt.

- Voor het annuleren van de PBC-functie, drukt u op **[]** en vervolgens op de directe keuzetoetsen voor het kiezen van een fragmentnummer.

■ Kiezen van de weergavefunctie

Voor DVD/DVD-VR



Kiezen van de herhaalde weergavefunctie

Voor VCD (zonder PBC)/CD/DivX/MPEG1/MPEG2/MP3/WMA/WAV/AAC



Kiezen van de willekeurige weergavefunctie* Kiezen van de herhaalde weergavefunctie*

- * De herhaalde weergavefunctie en willekeurige weergavefunctie kunnen niet tegelijk worden gebruikt.

- Door iedere druk op de toets, verandert de weergavefunctie. (De overeenkomende indicator licht op.)
 - De beschikbare onderdelen zijn verschillend afhankelijk van het soort disc en weergavebestand.

Indicator	Weergavefunctie
C-REP	Herhalen van het huidige hoofdstuk.
T-REP	Herhalen van de huidige titel/programma.
REP	Herhalen van het huidige fragment.
FO-REP	Herhalen van alle fragmenten van de huidige map.
RDM	Willekeurige weergave van alle fragmenten.
FO-RDM	Willekeurige weergave van alle fragmenten in de huidige map, en vervolgens de fragmenten van de volgende mappen.

Om te annuleren, drukt u herhaaldelijk op de toets totdat de indicator dooft.

Instellingen voor discweergave

Disc-instelonderdelen	Kiesbare instelling/onderdeel	Basisinstelling: <u>Onderstreept</u>
Voor DVD/DVD-VR	Menu Language	Kies de basistaal voor het discmenu; Basisinstelling English (☞ bladzijde 62).
	Subtitle Language	Kies de basistaal voor de ondertitels of het niet-tonen van ondertitels (OFF); Basisinstelling English (☞ bladzijde 62).
	Audio Language	Kies de basistaal voor het geluid; Basisinstelling English (☞ bladzijde 62).
	Down Mix	Tijdens weergave van een multi-kanaal disc, heeft deze instelling effect op de signalen die via de voor- en achterluidsprekers worden gereproduceerd. ◆ Dolby Surround : Kies deze optie voor multi-kanaal surroundgeluid met Dolby Surround. ◆ Stereo : Kies normaliter deze instelling.
	Dynamic Range Control	U kunt het dynamisch bereik instellen tijdens weergave van Dolby Digital software. ◆ Wide : Kies voor een krachtig geluid bij een laag volumeniveau met het gehele dynamisch bereik. ◆ Normal : Kies om het dynamisch bereik iets te verkleinen. ◆ Dialog : Kies voor een heldere weergave van de dialoog van films.
Voor discs uitgezonderd VCD/CD	Screen Ratio	Kies het monitortype voor het bekijken van breedbeelden op de externe monitor. ◆ 16:9 ◆ 4:3 LB (Letterbox) ◆ 4:3 PS (PanScan) 
Voor discs met audio-/video-/beeldbestanden	File Type	Kiezen van het af te spelen bestandstype indien er meerdere soorten bestanden op een disc zijn opgenomen. ◆ Audio : Afspelen van audiobestanden. ◆ Still Image : Afspelen van JPEG-bestanden. ◆ Video : Afspelen van DivX/MPEG1/MPEG2-bestanden. ◆ Audio&Video : Afspelen van audiobestanden en DivX/MPEG1/MPEG2 bestanden. <ul style="list-style-type: none"> • Voor afspeelbare bestandstypes, ☞ bladzijde 15. • Als de disc geen bestanden van het geselecteerde type bevat, worden de bestaande bestanden in deze volgorde afgespeeld: audio, video en vervolgens stilbeeld.

Bediening van USB

Weergave van USB-apparatuur

- Dit toestel is geschikt voor weergave van JPEG/DivX/MPEG1/MPEG2/MP3/WMA/WAV/AAC bestanden die op USB-opslagapparatuur zijn opgeslagen.
- Dit toestel kan maximaal 5 000 bestanden en 250 mappen herkennen (met maximaal 999 bestanden per map).
- Voorkom dat u belangrijke data verliest en maak derhalve een back-up van belangrijke data.

■ Verbinden van een USB-apparaat

U kunt USB-opslagapparatuur, bijvoorbeeld USB-geheugen, een digitale audio-speler, etc. met dit toestel verbinden.

- U kunt geen computer of draagbare harde schijf met de USB ingangsaansluiting verbinden.
- Verbinden van USB-apparatuur,  bladzijde 70.

Wanneer een USB-apparaat is verbonden...

De bron verandert naar "USB" en de weergave start.

- Alle fragmenten van de USB-apparatuur worden herhaald afgespeeld totdat u van bron verandert.

Veilig ontkoppel van een USB-apparaat

Druk op  aan en ontkoppel vervolgens het USB-apparaat nadat "No Device" verschijnt.

Let op:

- Het toestel kan op USB-apparatuur opgeslagen bestanden mogelijk niet afspelen indien de apparatuur via een USB-verlengsnoer is verbonden.
- USB-apparatuur met speciale functies, bijvoorbeeld databeveiligingsfuncties, kan niet met dit toestel worden gebruikt.
- Gebruik geen USB-apparatuur met 2 of meerdere partities.
- Afhankelijk van de vorm van de USB-apparatuur en aansluitingen, kan bepaalde USB-apparatuur mogelijk niet juist worden bevestigd of kan geen goede verbinding worden gemaakt.
- Dit toestel herkent geen USB-apparatuur die een ander voltage dan 5 V heeft en de 500 mA overschrijdt.
- Dit toestel herkent mogelijk geen geheugenkaart die in een USB-kaartlezer is geplaatst.
- Gebruik indien van toepassing de USB 2.0 kabel voor het verbinden.
- Het maximale aantal tekens voor:
 - Mapnamen: 50 tekens
 - Bestandsnamen: 50 tekens
- Gebruik de USB-apparatuur niet als het uw rijveiligheid mogelijk beïnvloedt.
- Verwijder of bevestig USB-geheugen niet herhaaldelijk terwijl "Reading..." op het scherm wordt getoond.
- De weergave wordt mogelijk gestoord door elektrostatische schokken bij het verbinden van USB-apparatuur. Ontkoppel in dat geval de USB-apparatuur even, stel dit toestel terug en sluit de USB-apparatuur weer aan.
- Met bepaald USB-apparatuur is de bediening en stroomtoevoer mogelijk anders.
- Voorkom vervorming en beschadiging en laat USB-apparatuur derhalve niet in de auto achter en stel niet aan het directe zonlicht en hoge temperaturen bloot.

Tijdens weergave verschijnt het beeld van de "jacket picture" indien het bestand tag-data met "jacket picture" heeft.

Fragment/bestand informatie (voor MP3/WMA/WAV/AAC)

- Door op [**<**] te drukken, gaat de tekst rollen indien deze nog niet in het geheel wordt getoond.

• MP3/WMA/WAV/AAC: Mapnummer/fragmentnummer

• JPEG: Mapnummer/bestandsnummer

bladzijde 32

• De beschikbare onderdelen zijn verschillend afhankelijk van het soort weergavebestand.

	Kiezen van de herhaalde weergavefunctie. *1*2
	<ul style="list-style-type: none"> • REP: Herhalen van het huidige fragment. • FO-REP: Herhalen van alle fragmenten van de huidige map.
	Kiezen van de willekeurige weergavefunctie *1*2
	<ul style="list-style-type: none"> • RDM: Willekeurige weergave van alle fragmenten. • FO-RDM: Willekeurige weergave van alle fragmenten van de map.
	Druk op deze toets aan voor het ontkoppelen. (bladzijde 21)
	Tonen van map-/fragmentlijst. (bladzijde 17)
	Starten/pauzeren van de weergave.
	Kiezen van fragment.
	Achterwaarts/voorwaarts zoeken.*3
	Kiezen van map.
[Mode]	Veranderen van instellingen voor weergave van bestanden. (hieronder)
[MENU]	Tonen van het <Top Menu> scherm.

*1 Voor het annuleren van de willekeurige of herhaalde weergavefunctie, drukt u herhaaldelijk op de toets totdat de indicator dooft.

*2 De herhaalde weergavefunctie en willekeurige weergavefunctie kunnen niet tegelijk worden gebruikt.

*3 De zoeksnelheid is verschillend afhankelijk van het soort disc of bestand.

<Screen Ratio>-instelling

Kies het monitortype voor het bekijken van breedbeelden op de externe monitor.

16:9	
4:3 LB (Letterbox)	
4:3 PS (PanScan)	

<File Type>-instelling

Audio	Afspelen van audiobestanden.
Still Image	Afspelen van JPEG-bestanden.
Video	Afspelen van DivX/MPEG1/MPEG2-bestanden.
Audio&Video	Afspelen van audiobestanden en DivX/MPEG1/MPEG2 bestanden.

- Als de USB-apparatuur geen bestanden van het geselecteerde type bevat, worden de bestaande bestanden in deze volgorde afgespeeld: audio, video en vervolgens stilbeeld.

<Drive Select> instelling

Druk op **[Next]** om naar een ander USB-apparaat over te schakelen indien er meerdere USB-apparaten zijn verbonden via bijvoorbeeld een USB-hub.

Luisteren naar een iPod/iPhone apparaat

Vorbereiding

- Verbind een iPod/iPhone. (☞ bladzijde 70)
- Gebruik de volgende kabels:
 - **Bekijken van video en luisteren naar muziek (analog):** USB audio- en videokabel voor iPod/iPhone—KCA-iP22F/ KCA-iP202 (los verkrijgbaar)
 - **Luisteren naar muziek (digitaal):** USB-audiokabel voor iPod/iPhone — KCA-iP102 (los verkrijgbaar)
- Kies de geschikte ingangsstellingen op **<AV Input>** in overeenstemming met de aansluitmethode (☞ rechterkolom).
- Gebruik geen verlengsnoeren.

iPod/iPhone die kan worden aangesloten op dit toestel:

Made for

- iPod with video
- iPod classic
- iPod nano (6th Generation)
- iPod nano (5th Generation)
- iPod nano (4th Generation)
- iPod nano (3rd Generation)
- iPod nano (2nd Generation)
- iPod nano (1st Generation)
- iPod touch (4th Generation)
- iPod touch (3rd Generation)
- iPod touch (2nd Generation)
- iPod touch (1st Generation)
- iPhone 4
- iPhone 3GS
- iPhone 3G
- iPhone

Instellingen voor iPod weergave

Met "iPod" als bron gekozen...



Audiobooks	Kiezen van de snelheid voor audioboeken.
Artwork	Tonen/verbergen van iPod artwork.

<AV Input> instelling

U kunt de instelling alleen veranderen als het toestel in standby staat.

1 Op <Top Menu>:





AV-IN2 Kies deze optie wanneer de iPod/iPhone met een USBaudiokabel voor iPod/iPhone is verbonden.

iPod Kies wanneer de iPod/iPhone middels de USB audio- en videokabel voor iPod/iPhone is verbonden.

Bediening voor weergave van een iPod/iPhone

Voor tonen van het bronregelscherm  bladzijde 13.

- Kies "iPod" als bron. ( bladzijde 13)
- De in deze gebruiksaanwijzing beschreven bedieningen zijn onder voorwaarde dat het toestel voor het regelen van weergave is ingesteld. ( hieronder)



Tijdens weergave wordt Artwork (het beeld dat op het scherm van de iPod/iPhone verschijnt) getoond indien het bestand Artwork* heeft.^{*1}











Info: 10:28

• Door op [**<**] te drukken, gaat de tekst rollen indien deze nog niet in het geheel wordt getoond.

Weergavetijd

Weergavestatus
(▶: weergave/||: pauze)

 bladzijde 32 Weergavefunctie

[MENU]	Tonen van het <Top Menu> scherm.		Tonen van het muziek-/videomenu op de iPod/iPhone. ( bladzijde 25)
[Mode]	Veranderen van instellingen voor iPod weergave. ( bladzijde 23)		Kiezen van een fragment/video. ^{*3}
	Starten/pauzeren van de weergave.		
	Kiezen van de herhaalde weergavefunctie. ^{*2}		Achterwaarts/voorwaarts zoeken.
	Kiezen van de willekeurige weergavefunctie. ^{*2}		
	• REP: Functioneert hetzelfde als "Repeat One".	[APP]	Kies de af te spelen iPod met gebruik van de iPod/iPhone—iPod bedieningsfunctie. ^{*4} ( bladzijde 25)
	• RDM: Functioneert hetzelfde als "Shuffle Songs".		
	• A-RDM: Functioneert hetzelfde als "Shuffle Albums".		

^{*1} Voor het veranderen van de Artwork display-instelling,  bladzijde 23.

^{*2} Voor het annuleren van de willekeurige of herhaalde weergavefunctie, drukt u herhaaldelijk op de toets totdat de indicator dooft. Niet mogelijk tijdens de iPod bedieningsfunctie. ( bladzijde 25)

^{*3} U kunt de weergave van videobronnen niet voortzetten.

^{*4} U kunt de weergave uitsluitend met het toestel regelen bij gebruik van een iPod nano (1st Generation) of iPod with video.

- De iPod/iPhone wordt via dit toestel opgeladen indien dit toestel is ingeschakeld.
- De tekstinformatie wordt mogelijk niet juist getoond.

- Met bepaalde iPod/iPhone modellen is de werking mogelijk abnormaal of instabiel. Ontkoppel in dat geval de iPod/iPhone en controleer de conditie. Stel de iPod/iPhone even terug indien de werking niet beter werd of nog steeds traag is.
- Ga voor de laatste compatibiliteitslijst en softwareversie van iPod/iPhone naar: www.kenwood.com/cs/ce/ipod

Kiezen van een fragment/ video van het menu van een iPod/iPhone

1

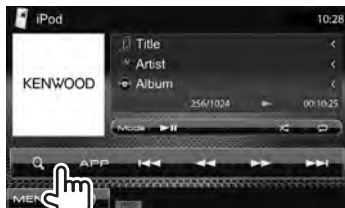

2 Kies het menu (Muziek of Video) (1), een categorie (2) en vervolgens het gewenste onderdeel (3).

- Kies het onderdeel uit de gekozen laag totdat het gewenste fragment wordt afgespeeld.

Muziekmenu:

Afwisselend kiezen van muziek (1) en video (2)

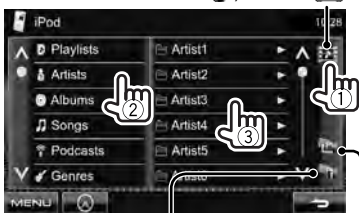

Terugkeren naar de voorgaande laag

Terugkeren naar de bovenste laag

Videomenu:

Afwisselend kiezen van muziek (1) en video (2)

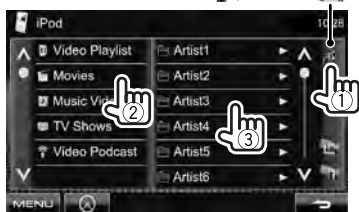

- De beschikbare categorieën zijn verschillend afhankelijk van uw iPod/iPhone.

Gebruik tijdens de iPod/ iPhone bedieningsfunctie

U kunt de audio/video in plaats van met het toestel, met gebruik van de iPod/iPhone afspelen.



Audio:

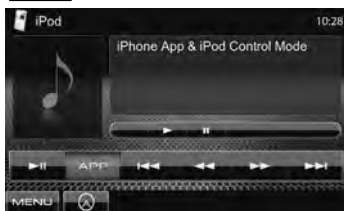

Video:



- Indien u Garmin StreetPilot® Onboard gebruikt, verschijnt het scherm. Ga naar de Garmin website voor Garmin StreetPilot® Onboard voor een iPhone: www.garmin.com

Garmin App:



- De huidige positie van uw auto verschijnt op de kaart. De map rolt tijdens het rijden van de auto.
- Het scherm van de iPhone en het toestel zijn niet hetzelfde.
- Voor het terugkeren naar de normale functie, drukt u op [APP].

Luisteren naar de radio

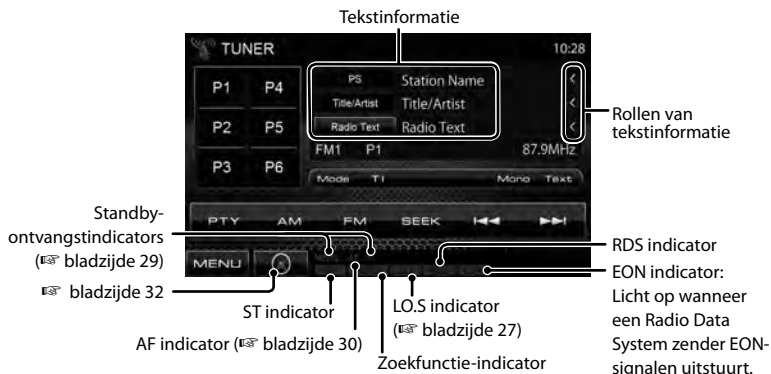

- De ST indicator licht op wanneer een stereo FM-uitzending wordt ontvangen waarvan de signalen sterk genoeg zijn.

[P1] – [P6]	<ul style="list-style-type: none"> • Afstemmen op een voorkeuzender. (Drukken) • Vastleggen van de huidige zender. (Houd ingedrukt)
[Mode]	Tonen van het tuner instelscherm. (bladzijde 27)
[TI]	Activeren/uitschakelen van de TI-standbyontvangstfunctie. (bladzijde 29)
[Mono]*	Activeren/annuleren van de monofunctie voor een betere FM-ontvangst. (Het stereo-effect gaat tevens verloren.) <ul style="list-style-type: none"> • De MONO indicator licht op wanneer de monofunctie is geactiveerd.
[Text]	Tonen/verbergen van de informatie van de huidige zender (bladzijde 27).

[PTY]*	Activeren van de programmazoekfunctie van het FM-radiodatasysteem. (bladzijde 28)
[AM]	Kiezen van de AM-golfband.
[FM]	Kiezen van de FM-golfband.
[SEEK]	Veranderen van de zoekfunctie. <ul style="list-style-type: none"> • AUTO1: Auto Search • AUTO2: Stemt af op opeenvolgende zenders in het geheugen. • MANU: Manual Search
[<<] [>>]	Opzoeken van een zender. <ul style="list-style-type: none"> • De zoekmethode verschilt afhankelijk van de gekozen zoekfunctie (hierboven)
[MENU]	Tonen van het <Top Menu> scherm.

* Verschijnt uitsluitend indien FM als bron is gekozen.

Tonen van informatie van de huidige zender

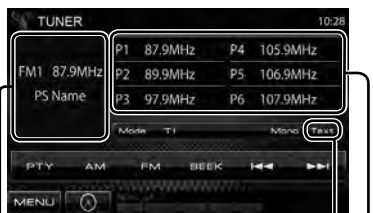

Zenderfrequentie waarop momenteel is afgestemd/ PS (zendernaam) voor FM-radiodatasysteem wanneer het PS-signaal wordt ontvangen

Tonen van de tekstinformatie
Voorkeurlijst

Afstemmen op uitsluitend FM-zenders met sterke signalen—Lokaal zoeken

1



2



ON Kies voor het afstemmen op uitsluitend zenders met voldoende signaalsterkte. De LOS indicator licht op.

OFF Schakel de functie uit.

Vastleggen van zenders in het geheugen

U kunt zes zenders voor iedere golfband vastleggen.

Automatisch vastleggen—AME (Auto Memory)

1



2



(Houd ingedrukt)

De lokale zenders met de sterkste signalen worden opgezocht en automatisch vastgelegd.

Handmatig vastleggen

1 Stem op een vast te leggen zender af. (☞ bladzijde 26)

2 Kies een voorkeurnummer.

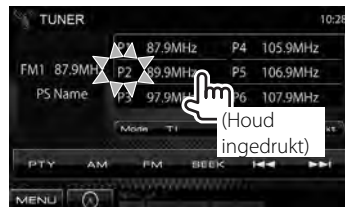

(Houd ingedrukt)

De in stap 1 gekozen zender wordt vastgelegd.

■ Kiezen van een voorkeuzender



De volgende functies kunnen alleen voor FM Radio Data Systeem-zenders worden gebruikt.

■ Opzoeken van Radio Data Systeem FM-programma's - PTY zoeken

U kunt uw favoriete programma opzoeken door de PTY-code van het gewenste programma te kiezen.

1



2 Kies een PTY-code.



Veranderen van pagina

Het PTY-zoeken start. Indien er een zender is die een programma van dezelfde PTY-code uitzendt, wordt op deze zender afgestemd.

- U kunt hier alleen kiezen uit Engels/ Spaans/Frans/Duits/Nederlands/Portuguesees voor uw schermtaal. Als een andere taal in <Language> (☞ bladzijde 43) is geselecteerd, wordt de schermtaal automatisch op Engels ingesteld.

■ Activeren/annuleren van TI/nieuws-standbyontvangst

TI-standbyontvangst



TI indicator

TI indicator	TI-standbyontvangst
Wit opgelicht	Het toestel schakelt tijdelijk naar verkeersinformatie (TI) over indien beschikbaar.
Oranje opgelicht	Nog niet geactiveerd. Stem op een andere zender af die wel Radio Data System-signalen uitzendt.
Dooft	Uitgeschakeld.

- De volume-instelling voor verkeersinformatie wordt automatisch opgeslagen. De volgende keer dat u naar verkeersinformatie luistert, wordt het volume op het voorgaande niveau ingesteld.

Nieuws-standbyontvangst

1



NEWS indicator

2



00min – 90min

Activeren van de nieuws-standbyontvangst (de NEWS indicator licht op.)
Kies de tijdperiode voor het uitschakelen van de onderbreking.

OFF

Annuleren van nieuws-standbyontvangst.

- De volume-instelling bij ontvangst van nieuws wordt automatisch vastgelegd. Wanneer de volgende keer weer nieuws wordt ontvangen, wordt dit vastgelegde volumenniveau ingesteld.

■ Volgen van hetzelfde programma—Ontvangst van netwerk-volgen

Indien u in gebied rijdt waar de FM-ontvangst niet sterk genoeg is, schakelt dit toestel automatisch over naar een andere Radio Data Systeem FM-zender van hetzelfde netwerk, die mogelijk hetzelfde programma als het oorspronkelijke programma maar met sterkere signalen uitzendt.

Ontvangst van netwerk-volgen is bij het verlaten van de fabriek geactiveerd.

Veranderen van de instelling voor ontvangst van netwerk-volgen

1



2

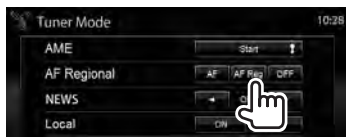

AF	Overschakelen naar een andere zender. Het programma verschilt mogelijk van het huidige ontvangen programma (de AF indicator licht op).
AF Reg	Overschakelen naar een andere zender die hetzelfde programma uitzendt (het AF indicator licht op).
OFF	Geannuleerd.

- De RDS indicator licht op wanneer netwerk-volgenontvangst is geactiveerd en een FM Radio Data System zender is gevonden.

■ Automatisch TI-zender zoeken—Auto TP Seek

Wanneer de ontvangst tijdens het luisteren naar een verkeersinformatiezender niet goed is, wordt automatisch gezocht naar een andere zender die beter ontvangen kan worden.

Activeren van automatisch verkeersinformatie zoeken

1



2



Kies <OFF> om de functie uit te schakelen.

Gebruik van andere externe componenten

Voor tonen van het bronregelscherm  bladzijde 13.



AV-IN naam ( hieronder)

 bladzijde 32

[Mode]	Veranderen van AV-IN naam. <ul style="list-style-type: none">• Druk op [] of [] om een AV-IN naam te kiezen.• Deze instelling heeft geen invloed op de bronnaam "AV-IN 1" / "AV-IN 2" in het <Top Menu>.
[MENU]	Tonen van het <Top Menu> scherm.

AV-IN

U kunt een extern component met de AV-IN aansluiting verbinden.

Vorbereiding:

Indien u AV-IN2 wilt gebruiken, moet u <AV-IN2> kiezen voor <AV Input>.

( bladzijde 42)

1 Verbind een extern component.

Voor het verbinden,  bladzijden 70, 71.

2 Kies "AV-IN 1" of "AV-IN 2" als bron. (bladzijde 13)

3 Schakel het aangesloten component in en start de weergave.

Gebruik van een externe navigatie-eenheid

U kunt een navigatie-eenheid verbinden (KNA-G620T/KNA-G630: los verkrijgbaar) met de navigatie-ingangsaansluiting zodat het navigatiescherm kan worden getoond. (☞ bladzijde 71)
De navigatiebegeleiding wordt ook tijdens het beluisteren van een audiobron via de voorluidsprekers weergegeven.

■ Bekijken van het navigatiescherm

Op <Top Menu>:



of

Op ieder scherm:

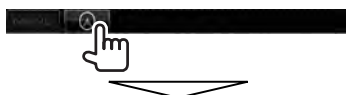

Het navigatiescherm wordt geactiveerd.

- Met het navigatiescherm getoond, werkt het aanraakpaneel alleen voor de navigatiefunctie.
- De aspectratio van het navigatiescherm is vastgesteld op <FULL> en de instelling bij <Aspect> heeft geen effect hierop. (☞ bladzijde 38).

Annuleren van het navigatiescherm

**DDX6021BT/
DDX6051BT**

**DDX4021BT/
DDX4051BT/
DDX3021/DDX3051**



■ Instellingen voor navigatie-eenheid

1 Op <Top Menu>:



2



3



Guidance	Kies de voorluidsprekers die voor de navigatiebegeleiding worden gebruikt.
Volume	Stel het volume van de navigatiebegeleiding in. (0 t/m 35)
NAV Mute	Kies <ON> om het geluid van andere luidsprekers dan de voorluidsprekers te dempen tijdens navigatiebegeleiding.
NAV Setup	Druk op [Enter] om het instelscherm voor de navigatie-eenheid te tonen. Zie de bij de navigatie-eenheid geleverde gebruiksaanwijzing.

Geluidsinstellingen

Gebruik van de geluidsequalisatie

- De instelling blijft voor iedere bron vastgelegd totdat u het geluid weer opnieuw instelt. Voor discs wordt de instelling voor ieder van de volgende items opgeslagen.
 - DVD/DVD-VR
 - VCD/CD
 - DivX/MPEG1/MPEG2/MP3/WMA/WAV/AAC
- **U kunt het geluid niet veranderen als het toestel in standby staat.**

■ Kiezen van een vastgelegde geluidsfunctie

1 Op <Top Menu>:



2



3 Kies een geluidsfunctie.



Veranderen van pagina

■ Vastleggen van uw eigen instellingen

Naar wens veranderen van de vastgelegde geluidsfunctie

1 Kies een geluidsfunctie.

("Kiezen van een vastgelegde geluidsfunctie")

2 Stel <SystemQ- Ex> op <OFF> (①) en druk vervolgens op [Tone] (②).



3 Stel het niveau van elke band in (①) en selecteer daarna het subwoofer-niveau* (②).



De instellingen worden vastgelegd en <User> wordt geactiveerd.

* Alleen instelbaar indien de subwoofer is geactiveerd. (bladzijde 40)

Nauwkeurig instellen van het geluid

- 1 Voer stappen 1 en 2 van "Kiezen van een vastgelegde geluidsfunctie" uit en vervolgens...



2



- 3 Stel het geluid van iedere band in.



Flat	Veranderen van het niveau van de lage/midden/hoge tonen naar 0.
Frequency	Kiezen van de frequentie.
Level	Instelling van het niveau.
Q Factor	Stelt de frequentiebreedte in.
Bass EXT	Activeren/annuleren van lage tonen.
SW Level	Instellen van het subwooferuitgangsniveau.*

De instellingen worden vastgelegd en <User> wordt geactiveerd.

* Alleen instelbaar indien de subwoofer is geactiveerd. (133 bladzijde 40)

Instellen van de drempelfrequentie

- 1 Op <Top Menu>:



2



- 3 Kies het in te stellen onderdeel en stel in.

Instellen van de drempelfrequentie voor de voor- of achterluidsprekers (hoog-doorlaatfilter).

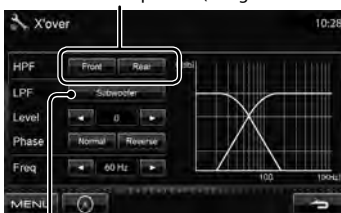

Instellen van de drempelfrequentie voor de subwoofer (laag-doorlaatfilter).*1



Instellen van de drempelfrequentie.

Kiezen van de fase voor de subwoofer.*2

Instellen van het subwooferuitgangsniveau.

*1 Alleen instelbaar indien de subwoofer is geactiveerd. (133 bladzijde 40)

*2 Niet kiesbaar indien de <Freq> op <Through> is gesteld.

Veranderen van het displayontwerp

U kunt de achtergrond en paneelkleur veranderen.

1 Op <Top Menu>:



2

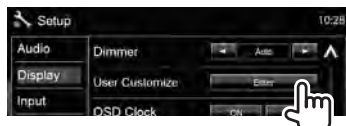

3 Kiest het te veranderen onderdeel (<Background> of <Panel Color>).

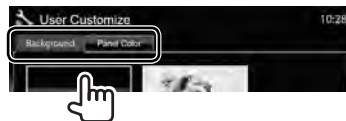

4 Kies een kleur voor de achtergrond/het paneel. **Kiezen van een achtergrond**



Voor het kiezen van een favoriet beeld als achtergrond, zie bladzijde 36

Kiezen van een paneelkleur

Variabele kleuren voor de verlichting

- De kleur voor de verlichting verandert geleidelijk.



Voor het zelf samenstellen van kleuren, zie hieronder

Zelf samenstellen van een kleur

- U kunt uw eigen kleur alleen samenstellen wanneer <User> is gekozen.

1



2



3

Regelaar voor gebruikerskleur: U kunt de in <User> vastgelegde kleur naar wens veranderen



Dimmerinstelling: U kunt de kleur voor iedere dimmerinstelling bepalen.

Gebruik van een favoriet beeld als achtergrond

Tijdens weergave van een video of JPEG, kunt u een beeld vastleggen en dit vastgelegde beeld als achtergrond gebruiken.

- U kunt geen auteursrecht-beschermd data en beelden van een iPod/iPhone vastleggen.
- Indien u een JPEG-bestand als achtergrond wilt gebruiken, moet de resolutie 800 x 600 pixels zijn.
- De kleur van het vastgelegde beeld kan anders zijn dan de werkelijke kleur.

1 Start de weergave van een video of JPEG-bestand.

2 Toon <User Customize>.

(bladzijde 35)

3



4 Stel het beeld in.



- [▶||]* Starten/pauzeren van de weergave.
- [▶]* Beeld-voor-beeld weergave.
- [🔍]* Vergroten van het beeld.
(<OFF>, <Zoom1> – <Zoom3>)
- [▲] [▼] Verplaatsen van het
[◀] [▶] zoomgedeelte.

- Druk op [**Cancel**] om het vastgelegde beeld te annuleren.

* Verschijnt niet bij weergave van het externe component dat met de AV-IN ingangsaansluiting is verbonden.

5 Leg het op het scherm getoonde beeld vast.



Een bevestigingsmededeling verschijnt. Druk op [**Yes**] om het nieuwe vastgelegde beeld op te slaan. (Het bestaande beeld wordt door het nieuwe beeld vervangen.)

- Druk op [**No**] om naar het voorgaande scherm terug te keren.

Instellingen voor videoweergave

U kunt de instelling voor videoweergave veranderen.

Beeldinstellingen

U kunt de beeldkwaliteit instellen.

1 Toon het instelmenu op.

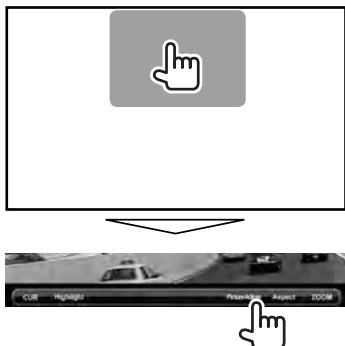

2 Kies dimmer aan (<DIM ON>) of uit (<DIM OFF>).



3 Stel het beeld in (-15 t/m +15).

- Instellen van de helderheid → Bright
- Instellen van het contrast → Contrast
- Instellen van zwart → Black
- Instellen van de kleur → Color
- Instellen van de tint* → Tint
- Instellen van de scherpte → Sharpness



* Alleen instelbaar indien het binnenkomende signaal NTSC is.

Veranderen van de aspectratio

U kunt de aspectratio voor videoweergave veranderen.

1



2



	4:3 signaal	16:9 signaal
FULL*: Voor oorspronkelijk 16:9 beelden		
JUST: Voor oorspronkelijk 4:3LB beelden		
Normal*: Voor oorspronkelijk 4:3 beelden		
Auto:	• Alleen voor "DISC"/"USB" : De aspectratio wordt automatisch in overeenstemming met de binnenkomende signalen ingesteld.	

* Tijdens weergave van DivX met <Screen Ratio> op <16:9> gesteld (voor disc: bladzijde 20/ voor USB: bladzijde 22), wordt de aspectratio niet juist ingesteld.

Zoomen van beeld

U kunt op het beeld inzoomen (<Zoom1> t/m <Zoom3>).

- Als <Aspect> is ingesteld op <JUST> of <Auto> (linker kolom), wordt de foto vergroot of verkleind volgens de aspectratio van de instelling <FULL>.

1



2



[▲] [▼] [◀] [▶]: Verplaatsen van het gedeelte voor het zoomen.

Gebruik van een achteruitkijk-camera

- Voor gebruik van een achteruitkijk-camera moet het REVERSE-draad worden verbonden. Voor het verbinden van een achteruitkijk-camera, zie bladzijde 71.

■ Activeren van de achteruitkijk-camera

1 Op <Top Menu>:



2



3



Kies <OFF> om de functie uit te schakelen.

■ Tonen van het beeld van de achterzichtsamera

Het achterzicht wordt getoond wanneer de versnelling in zijn achteruit (R) wordt geschakeld.



- Voor het wissen van de waarschuwing, raakt u het scherm weer even aan.

Handmatig tonen van het beeld van de achterzichtsamera

DDX6021BT

**DDX4021BT/
DDX3021**

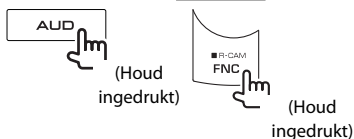

U kunt het beeld veranderen wanneer u het beeld van de achterzichtsamera handmatig toont. (zie bladzijde 37)

Voor het annuleren van het beeld van de achterzichtsamera, houdt u dezelfde toets weer even ingedrukt.

Instellen van menu-onderdelen



- U kunt de <Audio>-instellingen niet veranderen wanneer het toestel in standby staat.

Menu-onderdeel	Kiesbare instelling/onderdeel	Basisinstelling: <u>Onderstreept</u>
Audio	Fader/Balance	<p>Fader : Instellen van het balans tussen de voor- en achterluidsprekers.</p> <p>◆ F6 t/m R6; Basisinstelling 0</p> <ul style="list-style-type: none"> • Stel fader in het midden (0) indien u slechts twee luidsprekers heeft. <p>Balance : Instellen van de balans tussen de linker- en rechterluidsprekers.</p> <p>◆ L6 t/m R6; Basisinstelling 0</p> <ul style="list-style-type: none"> • Druk op [▲/▼/◀/▶] of versleep [+] om in te stellen. • Druk op [Center] voor het wissen van de instelling.
	Equalizer	<p>Verander de geluidsfunctie of maak instellingen voor egalisatie voor iedere bron en leg deze vast. (☞ bladzijde 33)</p> <p>◆ Natural/Rock/Pops/Easy/Top40/Jazz/User</p>
	Loudness	<p>U kunt de toonversterkingsfunctie activeren of uitschakelen.</p> <p>◆ OFF : Geannuleerd.</p> <p>◆ ON : Versterkt de lage en hoge frequenties voor een goed-gebalanceerd geluid bij een laag volumeniveau. De LOUD indicator licht op.</p>
	X'over	<p>Stel de drempelfrequentie in. (☞ bladzijde 34)</p>
	Volume Offset	<p>Stel het automatische volumeniveau voor iedere bron in en leg vast. (Voor discs wordt de instelling voor ieder van de volgende items opgeslagen: DVD/DVD-VR, VCD/CD en DivX/MPEG1/MPEG2/MP3/WMA/WAV/AAC.) Het volumeniveau wordt automatisch verhoogd of verlaagd wanneer u van bron verandert.</p> <p>◆ -15 t/m +6; Basisinstelling 0</p>
	Subwoofer	<p>◆ ON : Activeren van de subwoofer.</p> <p>◆ OFF : Geannuleerd.</p>
	Speaker Select	<p>Kies het formaat van de aangesloten luidspreker.</p> <p>◆ Standard/Narrow/Middle/Wide</p>

Menu-onderdeel	Kiesbare instelling/onderdeel	Basisinstelling: Onderstreept
Display	Dimmer	<ul style="list-style-type: none"> ◆ Auto : Het scherm en de verlichting van de toetsen worden gedimd wanneer u de koplampen aanzet. <ul style="list-style-type: none"> • Het ILLUMI-draad moet worden verbonden. (☞ bladzijde 69) ◆ ON : Activeert de dimmer. ◆ OFF : Geannuleerd. ◆ NAV : De dimmer wordt in overeenstemming met de instelling voor het display 's nachts/ overdag van de aangesloten navigatie-eenheid geactiveerd of geannuleerd.
	User Customize	U kunt het displayontwerp (achtergrond en paneelkleur) veranderen. (☞ bladzijde 35)
	OSD Clock	<ul style="list-style-type: none"> ◆ ON : De klok wordt getoond tijdens weergave van een videobron. ◆ OFF : Geannuleerd.
	Scroll	<ul style="list-style-type: none"> ◆ ON : Herhalen van het rollen. ◆ Once : De informatie wordt eenmaal rollend getoond. ◆ OFF : Geannuleerd. • De tekst wordt ongeacht deze instelling rollend getoond wanneer u op [<] drukt.
	Menu Customize	Kies de grote toetsen voor het <Top Menu> scherm. Druk op [Enter] om het instelscherm te tonen. Kies het pictogram dat u als een grote toets wilt tonen met [<] of [>] en druk vervolgens op het betreffende pictogram om te bevestigen.
	Screen Adjust	<p>Stel de helderheid en het zwart van het scherm in. Kies de in te stellen dimmerfunctie (<DIM ON> of <DIM OFF>) en verander vervolgens de volgende instellingen:</p> <ul style="list-style-type: none"> ◆ Bright : Instellen van de helderheid (-15 t/m +15; Basisinstelling +15). ◆ Black : Instellen van zwart (-15 t/m +15; Basisinstelling 0).
	Video Output*	<p>Kies het kleursysteem van de externe monitor.</p> <ul style="list-style-type: none"> ◆ NTSC/PAL
	Angle Alleen voor de DDX6021BT/ DDX6051BT	Stel de hoek van het paneel in. (☞ bladzijde 5)

* "Please power off" verschijnt nadat u de instelling heeft veranderd. Schakel de stroom even uit en vervolgens weer in om de verandering te activeren.

Menu-onderdeel		Kiesbare instelling/onderdeel	Basisinstelling: <u>Onderstreept</u>
Input	AV Input	U kunt het gebruik van de AV-IN ingangsaansluiting bepalen. ◆ AV-IN2 : Kies voor weergave van een AV-component dat met de AV-IN ingangsaansluiting is verbonden. ◆ iPod : Kies wanneer de iPod/iPhone middels de USB audio- en videokabel voor iPod/iPhone is verbonden. (☞ bladzijde 23)	
	R-CAM Interrupt	◆ ON : Het beeld van de achterzichtcamera wordt getoond wanneer de versnelling in zijn achteruit (R) wordt geschakeld. ◆ OFF : Geannuleerd.	
	Navigation	Veranderen van navigatie-instellingen. (☞ bladzijde 32)	

Menu-onderdeel		Kiesbare instelling/onderdeel	Basisinstelling: Onderstreept
System	Language*	Kies de taal voor in-beeldinformatie. ◆ English/Spanish/French/German/Italian/Dutch/Russian/Portuguese/Chinese-Simplified/Chinese-Traditional/Thai/Turkish/Arabic/Persian/Hebrew/Greece/Indonesia; Fabrieksinstelling voor DDX6021BT/DDX4021BT/DDX3021: English , voor de DDX6051BT/DDX4051BT/DDX3051: Russian <ul style="list-style-type: none"> Voor externe monitors alleen Engels/Spaans/Frans/Duits/Italiaans/Nederlands/Russisch/Portugees Indien een andere taal is gekozen, wordt Engels als taal voor de externe monitor gebruikt. ◆ GUI Language : Kies een taal (< English > of < Local >: de hiervoor gekozen taal) wordt gebruikt voor de toetsen en menu-onderdelen.	
	Clock	Stel de tijd voor de klok in. (☞ bladzijde 10)	
	Beep	◆ ON : De pieptoon voor een toetsdruk wordt geactiveerd. ◆ OFF : Geannuleerd.	
	Remote Sensor	◆ ON : Activeren van de afstandsbedieningssensor ◆ OFF : Geannuleerd.	
	SETUP Memory	U kunt de door u gemaakte instellingen vastleggen, oproepen, wissen of vergrendelen. (☞ bladzijde 44)	
	DivX(R) VOD	Dit toestel heeft zijn eigen registratiecode. Na weergave van een bestand met een registratiecode, wordt de registratiecode van dit toestel ter auteursrechtbescherming overschreven. <ul style="list-style-type: none"> Druk op [Enter] om de informatie te tonen. Voor het terugkeren naar het voorgaande scherm, drukt u op [OK]. 	
	Security Code	Registreer de veiligheidscode voor het toestel. (☞ bladzijde 7)	
	SI	Activeer of annuleer de veiligheidsfunctie. (☞ bladzijde 7)	
	Serial Number	Tonen van het serienummer.	
	Touch Panel Adjust	Kies de positie voor het aanraken van toetsen op het scherm. (☞ bladzijde 44)	
System Information	Toont de versie-informatie van de software. U kunt de software updaten. (☞ bladzijde 6)		

* "Please power off" verschijnt nadat u de instelling heeft veranderd. Schakel de stroom even uit en vervolgens weer in om de verandering te activeren.

Vastleggen/oproepen van instellingen

U kunt de in het <Setup> menu veranderde instellingen vastleggen en deze vastgelegde instellingen oproepen.

- De geheugeninstellingen worden bewaard, zelfs als het toestel met de terugsteltoets opnieuw wordt ingesteld.

- 1 Op <Setup>:



- 2



- Druk op **[No]** om te annuleren.

- 3 Kies een bediening.



[Recall]: Tonen van de vastgelegde instellingen

[Memory]: Vastleggen van de huidige instellingen.

[Clear]: Wissen van de vastgelegde instellingen.

- Druk op **[Cancel]** om te annuleren.

Het bevestigingsmededeling verschijnt.
Druk op **[Yes]**.

Vergrendelen van de instellingen

U kunt de instellingen vergrendelen zodat ze niet per ongeluk kunnen worden veranderd.

-  is zichtbaar naast de instellingen die vergrendeld kunnen worden.

- 1 Op <Setup>:



- 2

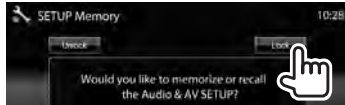

Voor het ontgrendelen van een instelling, drukt u op **[Unlock]**.

Instellen van de aanraakpositie

U kunt de aanraakpositie op het aanraakpaneel instellen indien de aangeraakte positie niet overeenkomt met de uitgevoerde bediening.

- 1 Op <Setup>:



- 2 Raak het midden van de markering linksonder en rechtsboven als aangegeven aan.



- Druk op **[Cancel]** om de huidige bediening te annuleren.
- Druk op **[Reset]** om weer de fabrieksinstelling te activeren.

BLUETOOTH BEDIENING

(Alleen voor de DDX6021BT/DDX6051BT/DDX4021BT/DDX4051BT)

Informatie voor gebruik van Bluetooth® apparatuur

- Voer tijdens het besturen van de auto geen ingewikkelde bedieningen uit, bijvoorbeeld het bellen van nummers, gebruik van het telefoonboek. Parkeer de auto op een veilige plaats alvorens dergelijke bedieningen uit te voeren.
- Bepaalde Bluetooth apparatuur kan vanwege de Bluetooth versie van die apparatuur mogelijk niet met dit toestel worden verbonden.
- Dit toestel werkt mogelijk niet met bepaalde Bluetooth apparatuur.
- De verbindingssituatie varieert mogelijk vanwege de omgevingsomstandigheden.
- Het apparaat wordt ontkoppeld wanneer u dit toestel uitschakelt.

Bluetooth bediening



Bluetooth is een short-range draadloze communicatietechnologie voor mobiele apparatuur, bijvoorbeeld mobiele telefoons, draagbare PC's en andere dergelijke toestellen. Bluetooth apparatuur kan zonder gebruik van kabels worden verbonden en onderling met elkaar communiceren.

Vorbereitung:

Verbind beslist de Bluetooth adapter KS-UBT1 (bijgeleverd) en microfoon (bijgeleverd) van te voren. (☞ bladzijde 69)

DDX6021BT/DDX6051BT

Bluetooth adapter (KS-UBT1)

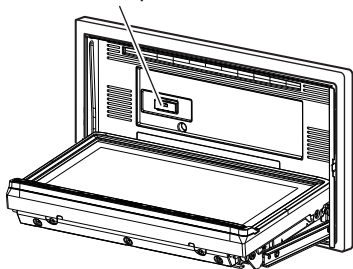

DDX4021BT/DDX4051BT

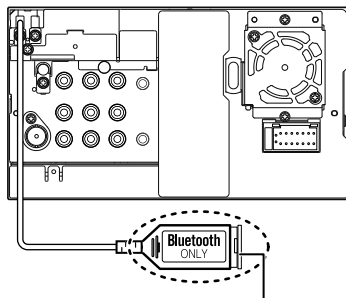

Bluetooth adapter (KS-UBT1)

Verbinden van Bluetooth apparatuur

■ Voor het eerst verbinden van een Bluetooth apparaat

Nadat u voor het eerst een Bluetooth apparaat op dit toestel heeft aangesloten, moet u het apparaat aan dit toestel koppelen.

Door te koppelen, kan Bluetooth apparatuur met elkaar communiceren.

Voor het koppelen, moet u mogelijk de PIN-code (persoonlijk identificatienummer) van de te verbinden Bluetooth apparatuur invoeren.

- Nadat eenmaal een verbinding is gemaakt, blijft deze in het toestel geregistreerd, ook wanneer u het toestel terugstelt. U kunt in totaal maximaal 5 apparaten registreren.
- Tegelijkertijd kan er slechts één apparaat voor "Bluetooth Phone" en één apparaat voor "Bluetooth Audio" worden verbonden.
- Voor het gebruik van de Bluetooth functie, moet u de Bluetooth functie van het apparaat activeren.
- U kunt maximaal 16 cijfers voor de PIN-code instellen.

1 Toon het Bluetooth instelscherm.

Op <Top Menu>:

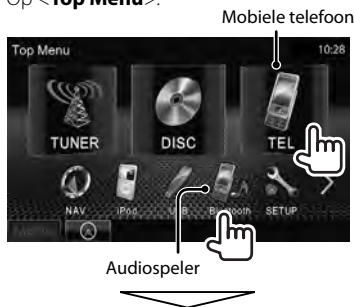

Verbinden van een Bluetooth mobiele telefoon



<Handsfree Mode> wordt getoond.

Verbinden van een Bluetooth audiospeler



<Bluetooth Mode> wordt getoond.

2 Voer de PIN-code in.

- Ga naar stap 3 indien u de PIN-code niet verandert.

Op <Handsfree Mode>:

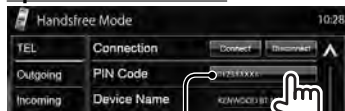

PIN-code (basisinstelling: 0000)

Op <Bluetooth Mode>:



PIN-code (basisinstelling: 0000)

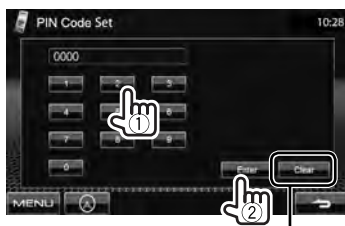

Wissen van het laatste teken

3

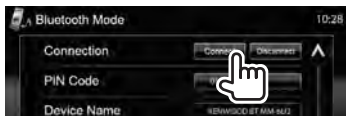

4

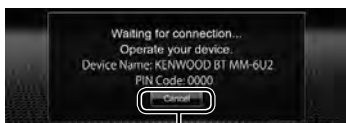

Verbreken

5 Bedien het te verbinden Bluetooth apparaat.

“Connected” verschijnt. Druk op [OK] om de bediening te bevestigen.
De verbinding is nu gemaakt en u kunt het Bluetooth-apparaat via dit toestel gebruiken.

■ Verbinden/ontkoppelen van een geregistreerd Bluetooth apparaat

1 Toon het Bluetooth instelscherm. (☞ bladzijde 46)

- Voor Bluetooth mobiele telefoon: <Handsfree Mode>
- Voor Bluetooth audiospeler: <Bluetooth Mode>

2 Verbinden



Kies het apparaat dat u wilt verbinden.



- Alle geregistreerde apparatuur (mobiele telefoon en audiospeler) worden bij <Connect Device> getoond.
 - De kiesbare onderdelen zijn verschillend afhankelijk van het apparaat dat u gebruikt.

Ontkoppelen



Een bevestigingsmededeling verschijnt. Druk op [Yes].

■ Wissen van een geregistreerd Bluetooth apparaat

1 Bij <Connect Device> (☞ Stap 2 in de linkerkolom):



2 Kies het apparaat waarvan u de registratie wilt wissen.



Het bevestigingsmededeling verschijnt. Druk op [Yes].

Gebruik van de Bluetooth mobiele telefoon

Ontvangst van een telefoontje

Indien een gesprek binnekomt...

Negeren van een gesprek
Gesprekinformatie (indien ontvangen)



Status van het apparaat /batterij-indicator (alleen indien de informatie van het apparaat komt)

- Telefoonbediening is onmogelijk terwijl het beeld van de achterzichtcamera wordt getoond (☞ bladzijde 39)

Met <Auto Response> op <On> gesteld

Het toestel beantwoordt het binnenkomende gesprek automatisch. (☞ bladzijde 54)

Beëindigen van een gesprek

Tijdens gesprek...



Instellen van het volume van de microfoon

Tijdens gesprek...



- Deze instelling heeft geen effect op het volume van andere bronnen.
- Gebruik de volumeregelaar op het monitorpaneel voor het instellen van het volume van gesprekken/oortelefoon.

Kiezen van handsfree-functie of telefoonfunctie

Tijdens gesprek...



Door iedere druk op de toets, verandert de functie als volgt (☞ : handsfree-functie / ☞ : telefoonfunctie).

Controleren van SMS-ontvangst

Indien de mobiele telefoon voor SMS (Short Message Service) geschikt is, vertelt het toestel u dat u een boodschap heeft ontvangen.

Parkeer de auto op een veilige plaats alvorens uw mobiele telefoon te bedienen voor het lezen van de ontvangen boodschap.

- U kunt geen boodschappen lezen, samenstellen of versturen via dit toestel.

Opbellen

1 Op <Top Menu>:

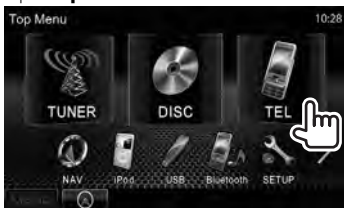

2 Kies een methode voor het bellen.

Telefoonboek/gesprekkenlijst (☞ bladzijde 50)

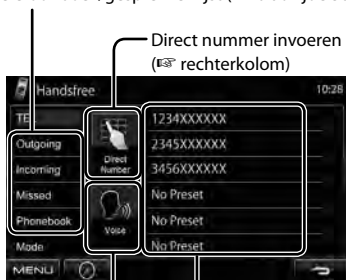

Direct nummer invoeren
(☞ rechterkolom)

Voorkeurlijst (Voor het vastleggen, ☞ bladzijde 51)

Stemcommando voor bellen (☞ rechterkolom)

Direct nummer invoeren

Wissen van het laatste teken



Houd ingedrukt:
Toevoegen van "+"

Vastleggen van
het ingevoerde
telefoonnummer
in de voorkeurlijst
(☞ bladzijde 51)

- U kunt maximaal 32 nummers invoeren.

Stemcommando voor bellen

- Alleen mogelijk indien de verbonden mobiele telefoon het stemherkenningssysteem heeft.



Zeg de naam van de persoon die u wilt opbellen.

Druk op [**Cancel**] om te annuleren.

Gebruik van het telefoonboek/de gesprekkenlijsten

1



Outgoing	Van lijst met gebelde nummers.
Incoming	Van lijst met ontvangen nummers.
Missed	Van lijst met gemiste gesprekken.
Phonebook	Van telefoonboek. • Voor het kopiëren van het telefoonboek, zie bladzijde 51.



2



Zoeken met A t/m Z in het telefoonboek

Met <Phonebook> gekozen, kunt u op basis van initialen zoeken.

1

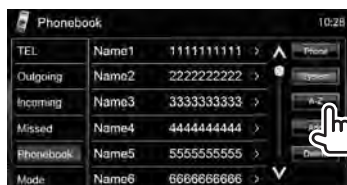

- 2 Kies een initiaal. Indien een initiaal geen letter of nummer is, druk dan op [Others].



- 3 Kies een telefoonnummer uit de lijst.



Tonen van de details van een geregistreerd contact

Met <Phonebook> gekozen...

- 1 Druk op het pictogram met de rechterpijl van een registratie.



- 2 Kies een telefoonnummer om te bellen.

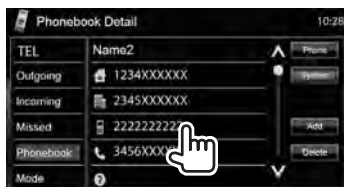

■ Vastleggen van telefoonnummers

U kunt maximaal 6 telefoonnummers vastleggen.

1 Op <Top Menu>:



2 Kies een onderdeel uit het telefoonboek/lijst met gebelde nummers.



3 Kies een telefoonnummer.

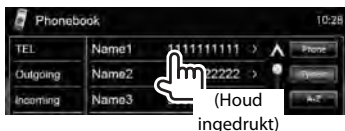

4 Kies een voorkeurnummer voor het vastleggen.

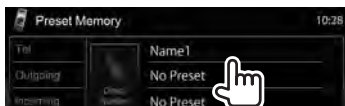

- U kunt het met het <Direct Number> scherm ingevoerde telefoonnummer ook vastleggen door een druk op [Preset]. (☞ bladzijde 49)

Voor het wissen van opgeslagen telefoonnummers, moet u de instellingen terugstellen met <Initialize> van <Handsfree Mode>. (☞ bladzijde 54)

■ Kopiëren van het telefoonboek

U kunt het telefoonboekgeheugen van een mobiele telefoon naar dit toestel kopiëren (maximaal 400 registraties).

1 Op <Top Menu>:



2



3

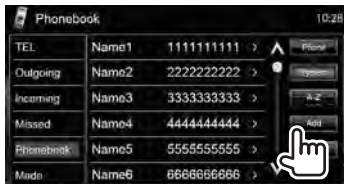

PIN-code (basisinstelling: 0000)

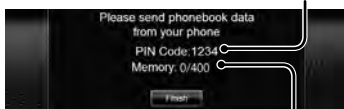

Aantal gekopieerde registraties van telefoonboek

4 Bedien de relevante mobiele telefoon.

- Zie de bij uw mobiele telefoon geleverde gebruiksaanwijzing.
- Om het versturen te annuleren, drukt u op [Finish].

5 Voltooi de procedure.



Het telefoonboekgeheugen van de mobiele telefoon wordt gekopieerd.

■ Wissen van ingevoerde telefoonnummers in het toestel

1 Kies het/de te wissen telefoonboek/gesprekkenlijst.

(Een bladzijde 50)

2

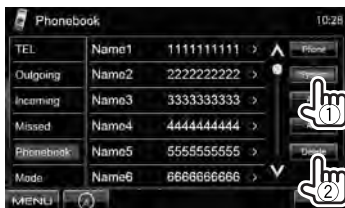

- U kunt geen gegevens verwijderen indien <Phone> is geselecteerd.

3 Kies het gewenste, te wissen onderdeel.



Wissen van alle telefoonnummers/
namen van het gekozen onderdeel

Een bevestigingsmededeling verschijnt.
Druk op [Yes].

■ Compatibiliteit van mobiele telefoons met "Phone Book Access Profile (PBAP)"

Indien uw mobiele telefoon voor PBAP geschikt is, worden het telefoonboek en de gesprekkenlijsten automatisch naar het toestel gekopieerd.

- Phonebook: maximaal 5 000 gegevens
- Gebelde nummers, ontvangen gesprekken en gemiste gesprekken: ieder maximaal 50 gegevens

Tonen van het telefoonboek/ gesprekkenlijsten van de mobiele telefoon of het toestel

Verbonden mobiele telefoon



Toestel

Gebruik van de Bluetooth audiospeler

- Registreren van een nieuw apparaat,  bladzijde 46.
- Voor het verbinden/ontkoppelen van een apparaat,  bladzijde 47.



Tag-data (huidige fragmenttitel/
artiestnaam/albumtitel)*

- Door op [] te drukken, gaat de tekst rollen indien deze nog niet in het geheel wordt getoond.

Weergavetijd*

Weergavestatus*

(▶: weergave/||: pauze)

 bladzijde 32

Batterij-indicator (alleen wanneer de informatie van de apparatuur komt)

- De bedieningstoetsen, indicators en informatie op het scherm zijn verschillend afhankelijk van de verbonden apparatuur.

[▶]	Start de weergave.
[]	Pauzeert.
[◀◀][▶▶]	<ul style="list-style-type: none"> • Kiezen van fragment. (Drukken) • Achterwaarts/voorwaarts zoeken* (Houd ingedrukt)

[Mode]	Tonen van het Bluetooth instelscherm. ( hieronder)
[MENU]	Tonen van het <Top Menu> scherm.

* Alleen mogelijk met apparaten die met AVRCP 1.3 compatibel zijn.

Bluetooth apparatuur instellingen

Voor Bluetooth mobiele telefoon:

1 Op <Top Menu>:



2



Voor Bluetooth audiospeler:

1 Op <Top Menu>:



2



Menu-onderdelen	Kiesbare instelling/onderdeel	Basisinstelling: Onderstreept
Connection	<ul style="list-style-type: none"> ◆ Connect :  bladzijde 47 ◆ Disconnect :  bladzijde 47 	
PIN Code	<p>Veranderen van de PIN-code van het toestel.</p> <ul style="list-style-type: none"> • Voer een nieuwe PIN-code in en druk vervolgens op [Enter]. 	
Device Name	Toont de naam van het toestel die op de Bluetooth apparatuur verschijnt — “KENWOOD BT MM-6U2”.	
Device Address	Toont het apparaat-adres van toestel.	
Phone Device* ¹	Toont de naam van de aangesloten telefoon.	
Audio Device* ²	Toont de naam van het aangesloten audiotestel.	
Auto Connect	<ul style="list-style-type: none"> ◆ OFF : Geannuleerd. ◆ ON : De verbinding wordt automatisch met het laatst verbonden Bluetooth apparaat gemaakt wanneer u het toestel inschakelt. 	
Bluetooth HF/Audio	<p>Kies de luidsprekers die voor Bluetooth worden gebruikt (zowel voor telefoon als audiospeler).</p> <ul style="list-style-type: none"> ◆ Front Only : Alleen via de voorluidsprekers. ◆ All : Via alle luidsprekers. 	
Initialize	Houd [Enter] ingedrukt om alle voor Bluetooth mobiele telefoon en Bluetooth audiospeler gemaakte instellingen terug te stellen.	
Auto Response* ¹	<ul style="list-style-type: none"> ◆ OFF : Het toestel beantwoordt het binnenkomende gesprek niet automatisch. Beantwoordt het binnenkomend gesprek handmatig. ◆ ON : Het toestel beantwoordt het binnenkomende gesprek automatisch binnen 5 seconden. 	
SMS Notify* ¹	<ul style="list-style-type: none"> ◆ OFF : Het toestel informeert u niet dat een boodschap is ontvangen. ◆ ON : Het toestel geeft met een beltoon en de “Receiving Message” aanduiding aan dat een boodschap is binnengekomen. 	
Ring Mode* ¹	<ul style="list-style-type: none"> ◆ System : Kiezen van de beltoon voor het toestel. ◆ Phone : Kiezen van de beltoon voor de mobiele telefoon. (Deze functie werkt mogelijk niet afhankelijk van uw mobiele telefoon.) 	
Ring Tone Change* ¹	<p>Met <Ring Mode> op <System> gesteld, drukt u op [Enter] en kiest u vervolgens de beltoon voor binnenkomende gesprekken en SMS uit <Tone1>, <Tone2>, <Tone3>.</p> <ul style="list-style-type: none"> ◆ Call Tone : Kiezen van de beltoon voor binnenkomende telefoontjes. ◆ Message Tone : Kiezen van de beltoon voor SMS. 	

*¹ Verschijnt alleen voor <**Handsfree Mode**>.

*² Verschijnt alleen voor <**Bluetooth Mode**>.

GEBRUIK VAN DE AFSTANDSBEDIENING

Overzicht

DDX6021BT/DDX6051BT:

Dit toestel kan worden bediend met de bijgeleverde afstandsbediening (RC-DV340).

DDX4021BT/DDX4051BT/DDX3021/DDX3051:

De los verkrijgbare afstandsbediening KNA-RCDV331 is voor bediening van dit toestel ontworpen. Zie de bij de afstandsbediening geleverde gebruiksaanwijzing.

⚠ VOORZICHTIG

- Leg de afstandsbediening niet op een plaats waar deze kan verschuiven bij afremmen of andere handelingen. Het is uitermate gevaarlijk wanneer de afstandsbediening tijdens het rijden valt en bijvoorbeeld onder een pedaal schuift.
- Houd de batterij uit de buurt van vuur en het directe zonlicht. De batterij kan anders ontploffen of hitte opwekken met brand als gevolg.
- Laad niet op, sluit niet kort, demonteer niet en verwarm de batterij niet en gooi niet in een vuur. Er kan anders batterijvloeistof gaan lekken. Indien gemorste vloeistof in uw ogen of op uw huid en kleding is gekomen, moet u het direct met water wegspoelen en een arts raadplegen.
- Houd de batterij buiten het bereik van kleine kinderen. Raadpleeg onmiddellijk een arts indien een kind de batterij heeft ingeslikt.

Plaatsen van de batterijen

Gebruik twee "AAA"/"R03"-formaat batterijen. Plaats de batterijen met de + en - polen in de juiste richting, als aangegeven in het batterijvak.

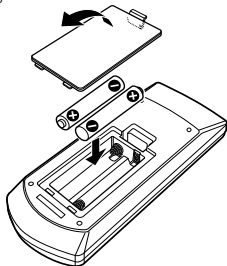

- De batterijen zijn waarschijnlijk uitgeput wanneer het bereik van de afstandsbediening korter wordt of de afstandsbediening helemaal niet meer werkt. Vervang in dat geval beide batterijen door nieuwe.

Afstandsbediening-functieschakelaar

De functies die met de afstandsbediening kunnen worden bestuurd, zijn verschillend afhankelijk van de functieschakelaar.

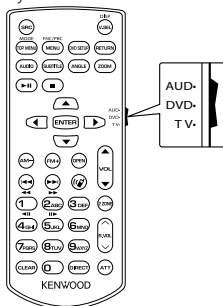

AUD functie: Schakel naar deze functie voor bediening van een gekozen bron, tuner, etc.

DVD functie: Schakel naar deze functie voor weergave van een DVD of CD met de in dit toestel ingebouwde speler.

TV functie: Niet in gebruik.

- De stand van de afstandsbediening-functieschakelaar wordt met de functietitel aangegeven, bijvoorbeeld "(AUD functie)".
- Kies de "AUD" functie voor het bedienen van een speler die niet in dit toestel is ingebouwd.

Bediening met de afstandsbediening

Algemene bediening (AUD functie)

Veranderen van bron

Schakelt naar de af te spelen bron.
Ophangen van een binnenkomend/huidig gesprek.

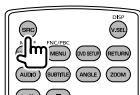

Volumeregelaar

Instellen van het volume.

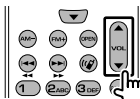

Dempen van volume

Druk éénmaal op de toets om het volume te verlagen. Druk nogmaals om het voorgaande volume te herstellen.

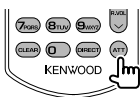

NAV/V.SEL

Veranderen naar het navigatiescherm.

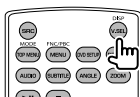

Cursortoets

Verplaatst de cursor wanneer een menu wordt getoond.

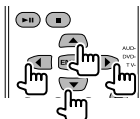

ENTER

Voert opties in.

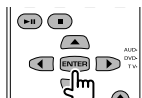

Hands-free communicatie

Als een telefoongesprek binnenkomt, wordt opgenomen.

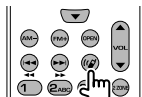

Functie

Veranderen naar het functiescherm.

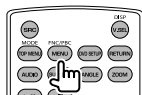

MODE

Verandert de schermfunctie.
Door iedere druk op deze toets verandert de schermfunctie.

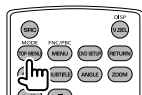

OPEN

Stelt de hoek van het paneel in.
Door iedere druk op deze toets verandert de paneelhoek.

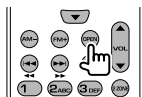

DVD/VCD (DVD functie)

Zoeken van fragment en bestand

Zoekt het af te spelen fragment of bestand.

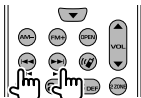

Weergave/pauze

Pauzeert het fragment.

Druk nogmaals om de weergave te hervatten.



Stoppen

Legt het stoppunt van de disc vast.



Direct zoeken

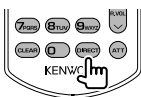

Door een druk op deze toets wordt van functie veranderd zodat direct kan worden gezocht.

DVD-VIDEO

Hoofdstuknummer

Titelnummer

Verbreken

DVD-VR

Hoofdstuknummer

Programma/weergavelijst

Verbreken

VCD 1.X, VCD 2.X (PBC OFF)

Fragmentnummer

Verbreken

VCD 2.X (PBC ON)

Fragmentnummer

Verbreken

Nadat u de directe zoekfunctie heeft geactiveerd, moet u het op te zoeken nummer met de cijfertoetsen invoeren en vervolgens op de **[ENTER]** toets drukken.

Cijfertoetsen

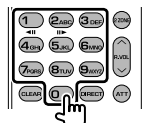

- Specificeer het op te zoeken nummer voor het direct zoeken.
- Druk op **1** **2-ABC** voor snel voorwaarts/achterwaarts. Door iedere druk op deze toets verandert de snelheid voor snel voorwaarts/achterwaarts.
- Druk wanneer gepauzeerd op **1** **2-ABC** voor vertraagd voorwaarts/achterwaarts.

DVD Top Menu

Keert terug naar het bovenste DVD-menu.

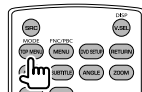

DVD Menu

Tonen van het DVD menu.

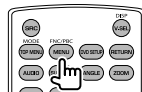

ONDERTITELS

Veranderen van ondertiteltaal.

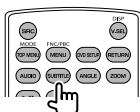

ZOOM

Door iedere druk op deze toets verandert de zoomratio.

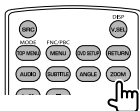

Beeldhoek

Door iedere druk op deze toets verandert de beeldhoek.

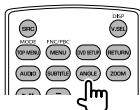

AUDIO

Verandert de stemtaal.

Door iedere druk op deze toets verandert de stemtaal.

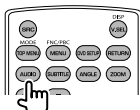

Muziekdisc/Audiobestand/ Videobestand/Beeldbestand (AUD functie)

Mapzoeken

Kiest de af te spelen map.



Zoeken van fragment en bestand

Zoekt het af te spelen fragment of bestand.



Weergave/pauze

Pauzeert het fragment.

Druk nogmaals om de weergave te hervatten.



Direct zoeken

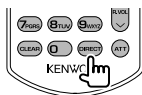

Door een druk op deze toets wordt van functie verandert zodat direct kan worden gezocht.

Muziekdisc

Fragmentnummer

Verbreken

Audiobestanden op een DVD/CD

Mapnummer

Bestandsnummer

Verbreken

Nadat u de directe zoekfunctie heeft geactiveerd, moet u het op te zoeken nummer met de cijfertoetsen invoeren en vervolgens op de [ENTER] toets drukken.

Cijfertoetsen

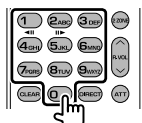

- Specificeer het op te zoeken nummer voor het direct zoeken.

Radio (AUD functie)

Veranderen van band

Verandert de golfband die door het toestel wordt ontvangen.



Zenderkeuze

Verandert de zender die door het toestel wordt ontvangen.



Veranderen van zoekfunctie

Verandert de zoekfunctie (ATUO1, AUTO2, MANU).



Direct afstemmen

Gebruik na een druk op deze toets de cijfertoetsen om de gewenste zender te specificeren.



Voorbeeld: 92,1 MHz (FM)

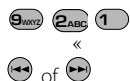

Voorbeeld: 810 kHz (AM)

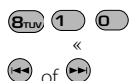

Cijfertoetsen

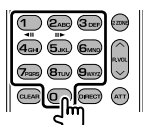

- Druk voor het vastleggen van een zender op het nummer waaronder u de zender wilt vastleggen. (1 – 6MHz)
- Druk eerst op de directe afstemtoets en specificeer vervolgens de frequentie van de gewenste zender.

iPod (AUD functie)

Zoeken van muziek/video

Kiest de af te spelen muziek/video.

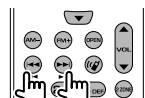

Weergave/pauze

Pauzeert de muziek/video.

Druk nogmaals om de weergave te hervatten.



USB (AUD functie)

Mapzoeken

Kiest de af te spelen map.



Bestandzoeken

Kiest het af te spelen bestand.

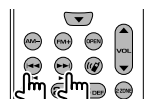

Weergave/pauze

Pauzeert het bestand.

Druk nogmaals om de weergave te hervatten.



Onderhoud

■ Voorzorgen voor het schoonmaken van het toestel

Gebruik geen oplosmiddelen (bijv. thinner en benzine), reinigingsmiddelen en

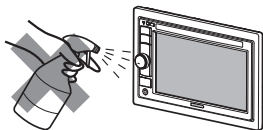

insectenspray's. Dit soort middelen beschadigen namelijk de monitor of het toestel.

Aanbevolen manier voor het reinigen:

Veeg het paneel voorzichtig schoon met een zachte, droge doek.

■ Condensvorming

Er wordt mogelijk condens op de lens in het toestel gevormd onder de volgende omstandigheden:

- Nadat de verwarming in de auto werd aangezet.
- Indien het zeer vochtig in de auto is. Het toestel functioneert dan mogelijk onjuist. Werp in dat geval de disc uit en laat de receiver enkele uren ingeschakeld totdat de condens is verdampt.

■ Behandeling van discs

Voor het verwijderen van een disc uit doosje,

drukt u op de middenspil van de houder en haalt u de disc, terwijl u deze aan de randen vasthoudt, uit het doosje.

Middenspil



- Houd de disc altijd bij de randen vast. Raak het opname-oppervlak niet aan.

Voor het weer terugplaatsen van een disc in het doosje,

plaatst u de disc voorzichtig rond de middenspil (met de bedrukte kant boven).

- Bewaar discs na gebruik best in de bijbehorende doosjes.

■ Schoonhouden van discs

Een vuile disc wordt mogelijk niet juist afgespeeld.

Veeg een vuile disc met een zachte doek, in een rechte lijn vanaf het midden naar de rand toe, schoon.



- Gebruik geen oplosmiddelen (bijvoorbeeld normale platenreinigers, spray, thinner, benzine) voor het reinigen van discs.

■ Afspelen van nieuwe discs

Nieuwe discs hebben soms wat bramen rond de binnen- en buitenranden. De receiver werpt mogelijk een dergelijke disc uit.



Verwijder deze bramen door een potlood of pen langs de randen te halen.

Gebruik de volgende discs niet:

8 cm CD



Kromme disc



Sticker en lijm van sticker



Plaklabel



Afwijkende vorm



Doorschijnende disc (halfdoorzichtige disc)



Het opname-oppervlak is doorzichtig of half-doorzichtig



Meer over deze receiver

■ Weergave van bestand

Afspelen van DivX-bestanden

- Dit toestel kan DivX-bestanden met de <.divx>, <.div> of <.avi> extensie (ongeacht hoofdletters en kleine letters) afspelen.
- Audio stream moet aan MP3 of Dolby Digital voldoen.
- Een bestand dat met de ineengestremgelde aftastfunctie is gecodeerd, wordt mogelijk niet juist afgespeeld.

Weergave van MPEG1/MPEG2 bestanden

- Dit toestel is geschikt voor weergave van MPEG1/MPEG2-bestanden met de <.mpg>, <.mpeg> of <.mod> extensiecode.
- Het stream-formaat moet aan MPEG system/program stream voldoen. Het bestandsformaat moet MP@ML (Main Profile at Main Level)/SP@ML (Simple Profile at Main Level)/MP@LL (Main Profile at Low Level) zijn.
- De audiostream moet aan MPEG1 Audio Layer-2 of Dolby Digital voldoen.

Afspelen van JPEG-bestanden

- Dit toestel is geschikt voor weergave van JPEG-bestanden met de <.jpg> of <.jpeg> extensiecode.
- Dit toestel kan JPEG-bestanden met een resolutie van 32 x 32 t/m 8 192 x 7 680 tonen. Afhankelijk van de resolutie van het bestand duurt het even eer het verschijnt.
- Dit toestel kan baseline JPEG-bestanden tonen. Progressive JPEG-bestanden en lossless JPEG-bestanden kunnen niet worden weergegeven.

Wij zijn niet aansprakelijk voor het verlies van data van een iPod/iPhone en USB-apparatuur door of tijdens het gebruik van dit toestel.

Afspelen van MP3/WMA/WAV/AAC-bestanden

- Dit toestel kan de bestanden afspelen die de volgende extensiecodes hebben <.mp3>, <.wma>, <.wav> of <.m4a> (ongeacht hoofdletters en kleine letters).
- Dit toestel is geschikt voor weergave van bestanden die aan de volgende voorwaarden voldoen:
 - Bitwaarde:
 - MP3/WMA: 32 kbps — 320 kbps
 - AAC: 16 kbps — 320 kbps
 - Bemonsteringsfrequentie:
 - 48 kHz, 44,1 kHz, 32 kHz (voor MPEG1)
 - 24 kHz, 22,05 kHz, 16 kHz (voor MPEG2)
 - 48 kHz, 44,1 kHz, 32 kHz, 22,05 kHz (voor WMA)
 - 44,1 kHz (voor WAV)
 - 48 kHz, 44,1 kHz (voor AAC)
- Dit toestel kan ID3 Tag Versie 1.0/1.1/2.2/3/2.4 (voor MP3) tonen.
- Dit toestel kan tevens WAV/WMA Tag tonen.
- Deze receiver kan bestanden afspelen die met VBR (variabele bitwaarde) zijn opgenomen.
- Er is een verschil in de aanduiding van de verstrekten tijd wanneer de bestanden met VBR zijn opgenomen.
- Dit toestel is niet geschikt voor de volgende bestanden:
 - MP3-bestanden die met de MP3i en MP3 PRO formaten zijn gecodeerd.
 - MP3-bestanden die met Layer 1/2 zijn gecodeerd.
 - WMA-bestanden die met lossless, professional en stem-formaten zijn gecodeerd.
 - WMA-bestanden die niet op Windows Media® Audio zijn gebaseerd.
 - WMA/AAC-bestanden die met DRM tegen kopiëren zijn beschermd.
 - AAC bestanden die met andere programma's dan iTunes zijn opgeslagen.
 - AAC-bestanden die met FairPlay tegen kopiëren zijn beschermd (uitgezonderd wanneer deze zijn opgeslagen op een iPod).
 - Bestanden met data als AIFF, ATRAC3, enz.

■ Geluidssignalen die via de achter-aansluitingen worden uitgestuurd

Via de analoge aansluitingen (Speaker out/Front Preout/Rear Preout)

2-kanal signalen worden uitgestuurd. Tijdens weergave van een multikanal gecodeerde disc, worden de multikanal-signalen teruggemengd.

■ Taalcodes (voor taalkeuze met DVD/DivX)

Code	Taal	Code	Taal	Code	Taal	Code	Taal
AA	Atar	GL	Gallicaans	MI	Maori	SO	Somalisch
AB	Afkhaziaans	GN	Guarani	MK	Macedonisch	SQ	Albanees
AF	Afrikaans	GU	Gujarati	ML	Maleis	SR	Servisch
AM	Amharic	HA	Hausa	MN	Mongools	SS	Siswat
AR	Arabisch	HI	Hindoestani	MO	Moldavisch	ST	Sesotho
AS	Assamitisch	HR	Croatiaans	MR	Mahrattisch	SU	Soedanees
AY	Aymara	HU	Hongaars	MS	Maleis	SW	Swahilisch
AZ	Azerbeidzjaans	HY	Armenisch	MT	Maltees	TA	Tamil
BA	Bashkir	IA	Interlingua	MY	Birmees	TE	Telugu
BE	Wit-Russisch	IE	Interlingue	NA	Nauruaans	TG	Tajik
BG	Bulgaars	IK	Inupiak	NE	Nepalees	TH	Thais
BH	Bihari	IN	Indonesian	NO	Noors	TI	Tigrinya
BI	Bislama	IS	IJslands	OC	Occitan	TK	Turkmen
BN	Bengaals:Bangla	IW	Hebreeuws	OM	(Afan) Oromo	TL	Tagalog
BO	Tibetaans	JA	Japans	OR	Oriya	TN	Setswana
BR	Bretons	JL	Joods	PA	Panjabij	TO	Tonga
CA	Catalaans	JW	Javaans	PL	Pools	TR	Turks
CO	Corsicaans	KA	Georgiaans	PS	Pashto; Pushto	TS	Tsonga
CS	Tsjechisch	KK	Kazaks	QU	Quechua	TT	Tatar
CY	Wales	KL	Groenlands	RM	Rhaeto-Romance	TW	Twi
DZ	Bhutaans	KM	Cambodiaans	RN	Kirundi	UK	Oekraïens
EL	Grieks	KN	Kannadees	RO	Roemeens	UR	Urdu
EO	Esperanto	KO	Koreaans	RW	Kinyarwanda	UZ	Oezbeeks
ET	Estisch	KS	Kashmiri	SA	Sanskrit	VI	Vietnamees
EU	Baskisch	KU	Koerdisch	SD	Sindhi	VO	Volapük
FA	Perzisch	KY	Kirghiz	SG	Sangho	WO	Wolof
FI	Fins	LA	Latijns	SH	Servisch-Kroatisch	XH	Xosa
FJ	Fiji	LN	Lingala	SI	Singhalees	YO	Yoruba
FO	Faeroese	LO	Laotiaans	SK	Slowaaks	ZU	Zoeloes
FY	Fries	LT	Litouws	SL	Sloveens		
GA	Iers	LV	Letlands; Lets	SM	Samoaans		
GD	Schots Gaelisch	MG	Malagasi	SN	Shona		

Oplossen van problemen

Problemen zijn niet altijd van serieuze aard. Controleer de volgende punten alvorens een onderhoudscentrum te raadplegen.

- Zie tevens de bij de voor de verbindingen gebruikte adapters geleverde handleidingen en de handleidingen van de externe componenten voor details aangaande de bediening van externe apparatuur.

■ Indien de volgende mededelingen verschijnen

Mededeling	Oplossing/Oorzaak
"No Signal"	<ul style="list-style-type: none">• Start de weergave van het externe component dat met de AV-IN-ingangsaansluiting is verbonden.• Controleer de snoeren en verbindingen.• Het ontvangen signaal is te zwak.
<ul style="list-style-type: none">• "Miswiring DC Offset Error"• "Warning DC Offset Error"	Een luidsprekersnoer maakt kortsluiting of raakt het auto-chassis. Sluit het luidsprekersnoer juist aan of isoleer en stel het toestel vervolgens terug (☞ bladzijde 3, 69).
"Parking off"	U kunt geen beelden bekijken wanneer de handrem niet is aangetrokken.
"Authorization Error"	Controleer of de aangesloten iPod/iPhone met dit toestel kan worden gebruikt. (☞ bladzijde 23)
"USB Device Error"	<ul style="list-style-type: none">• Het USB-voltage is afwijkend.• Schakel het toestel vervolgens even uit en dan weer in.• Sluit andere USB-apparatuur aan.
"No BT Dongle"	Bluetooth adapter (KS-UBT1) is verwijderd.
"Connection Error"	Apparaat is geregistreerd maar verbinding wordt niet gemaakt. Verbind het geregistreerde apparaat. (☞ bladzijde 47)
"Please Wait..."	Het toestel maakt voorbereiding voor gebruik van de Bluetooth functie. Indien de mededeling niet verdwijnt, schakel het toestel dan even uit en weer in en verbind de apparatuur opnieuw (of stel het toestel terug).
"NO Voice Device"	De verbonden mobiele telefoon heeft geen stemherkenningsysteem.
"NO Data"	De verbonden Bluetooth-telefoon bevat geen telefoonboekgegevens.
"Initialize Error"	Het toestel heeft de Bluetooth module niet geïnitieerd. Voer de procedure nogmaals uit.
"Dial Error"	Bellen niet uitgevoerd. Voer de procedure nogmaals uit.
"Hung Up Error"	Gesprek is nog niet beëindigd. Parkeer de auto en gebruik de verbonden mobiele telefoon om het gesprek te beëindigen.
"Pick Up Error"	Toestel heeft oproep niet ontvangen.
"Pairing Mode Error"	Het toestel en de Bluetooth apparaat zijn niet goed gekoppeld. Registreer de apparatuur opnieuw. (☞ bladzijde 46)
"Panel Mecha Error"	Het paneel reageert niet juist. Terugstellen van het toestel.
"No Navigation"	Geen navigatie-eenheid verbonden.

■ In geval van een probleem

	Symptoom	Oplossing/Oorzaak
Algemeen	Geen geluid via de luidsprekers.	<ul style="list-style-type: none"> • Stel het volume op het optimale niveau in. • Controleer de snoeren en verbindingen.
	Geen beeld op het scherm.	Schakel het scherm in. (☞ bladzijde 11)
	Receiver werkt helemaal niet.	Terugstellen van het toestel. (☞ bladzijde 3)
	Afstandsbediening* werkt niet.	Vervang de batterij.
TUNER	AME automatisch vastleggen werkt niet.	Leg de zenders handmatig vast. (☞ bladzijde 27)
	Statische ruis tijdens het luisteren naar de radio.	Sluit de antenne goed aan.
Discs algemeen	<ul style="list-style-type: none"> • Opneembare/herschrijfbaar disc kan niet worden afgespeeld. • Verspringen van fragmenten op een opneembare/herschrijfbaar disc is onmogelijk. 	<ul style="list-style-type: none"> • Plaats een afgeronde disc. • Rond de discs af met het component dat u voor de opname heeft gebruikt.
	Weergave start niet.	Het formaat van de bestanden is niet geschikt voor dit toestel.
	Geen beeld op de externe monitor.	<ul style="list-style-type: none"> • Sluit het videosnoer juist aan. • Kies de juiste ingang met de externe monitor.
DivX/MPEG1/MPEG2/JPEG/MP3/WMA/WAV/AAC	Disc kan niet worden afgespeeld.	<ul style="list-style-type: none"> • Neem de fragmenten met een geschikt programma op een geschikte disc op. (☞ bladzijde 15) • Voeg de juiste extensiecode toe aan de bestandsnamen.
	Fragmenten worden niet in de gewenste volgorde afgespeeld.	De weergavevolgorde is mogelijk anders dan bij gebruik van andere spelers.
AV-IN	Geen beeld op het scherm.	<ul style="list-style-type: none"> • Schakel het videocomponent in indien het nog niet is ingeschakeld. • Sluit het videocomponent juist aan.

* Voor de DDX4021BT/DDX4051BT/DDX3021/DDX3051, koop de los verkrijgbare KNA-RCDV331.

	Symptoom	Oplossing/Oorzaak
iPod/iPhone	Geen geluid via de luidsprekers.	<ul style="list-style-type: none"> • Ontkoppel de iPod even en verbind weer. • Kies een andere bron en kies vervolgens opnieuw "iPod".
	De iPod/iPhone kan niet worden ingeschakeld of werkt niet.	<ul style="list-style-type: none"> • Controleer de aansluitkabel en de verbinding. • Update de firmware-versie. • Laad de batterij op. • Controleer of de juiste iPod bedieningsfunctie is gekozen. (☞ bladzijde 25) • Stel de iPod/iPhone terug.
	Geluid is vervormd.	Schakel de equalizer van dit toestel of van de iPod/iPhone uit.
	Veel ruis.	Annuleer (verwijder het vinkje) de "VoiceOver" functie van de iPod. Bezoek < http://www.apple.com > voor details.
	U kunt geen bediening uitvoeren tijdens weergave van een fragment dat Illustratie heeft.	Bedien het toestel nadat Illustratie is geladen. (☞ bladzijde 23)
	Geluid en beeld zijn niet synchroon.	Kies < iPod > voor < AV Input >. (☞ bladzijde 42)
USB	<ul style="list-style-type: none"> • Video's kunnen niet worden afgespeeld. • Geen geluid van video. 	<ul style="list-style-type: none"> • Verbind de USB audio-en videokabel KCA-iP202/KCA-iP22F. U kunt geen andere kabel gebruiken. • Kies <iPod> voor <AV Input>. (☞ bladzijde 42)
	"Reading..." blijft op het scherm knipperen.	Schakel de stroom even uit en dan weer in.
	Geluid wordt soms onderbroken tijdens weergave van een fragment.	De fragmenten zijn niet goed naar de USB-apparatuur gekopieerd. Kopieer de fragmenten opnieuw en probeer nogmaals.

	Symptoom	Oplossing/Oorzaak
Bluetooth (alleen voor de DDX6021BT/DDX6051BT/ DDX4021BT/DDX4051BT)	Kwaliteit van het geluid van de telefoon is slecht.	<ul style="list-style-type: none"> • Zorg dat de afstand tussen het toestel en de Bluetooth mobiele telefoon korter is. • Rijd de auto naar een plaats waar de signaalontvangst beter is.
	Geluid wordt onderbroken tijdens weergave van een Bluetooth audiospeler.	<ul style="list-style-type: none"> • Zorg dat de afstand tussen het toestel en de Bluetooth audiospeler korter is. • Ontkoppel de voor "Bluetooth phone" verbonden apparatuur. • Schakel het toestel vervolgens even uit en dan weer in. • (Indien het geluid nog niet wordt hersteld,) verbind de speler opnieuw.
	Verbonden audiospeler kan niet worden bediend.	Controleer of de verbonden audiospeler geschikt is voor AVRCP (Audio Video Remote Control Profile).
	Bluetooth apparatuur herkent het toestel niet.	<ul style="list-style-type: none"> • Controleer of de Bluetooth adapter (KS-UBT1) juist is geplaatst. • Zoek nogmaals met de Bluetooth apparatuur.
	Toestel kan niet aan Bluetooth apparatuur worden gekoppeld.	Voer dezelfde PIN-code voor het toestel en het gewenste apparaat in. Probeer "0000" of "1234" indien de PIN-code van de apparatuur niet in de betreffende handleiding specifiek wordt aangegeven.
	Echo of ruis.	Verander de positie van de microfoon.
	Het toestel reageert niet wanneer u probeert het telefoon naar het toestel te kopiëren.	U probeert mogelijk dezelfde invoer (als opgeslagen) naar het toestel te kopiëren.

Accessoires/Installatie procedure

Accessoires

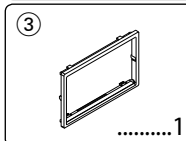
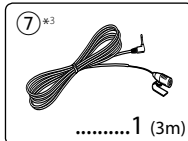
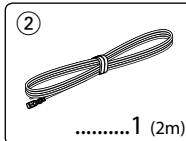
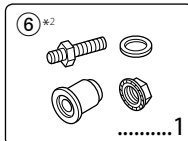
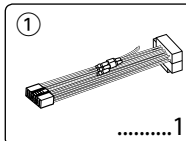

*1 Alleen voor de
DDX4021BT/
DDX4051BT/DDX3021/
DDX3051.

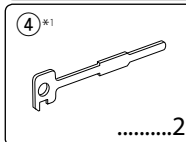

*2 Alleen voor de
DDX6021BT/
DDX6051BT.

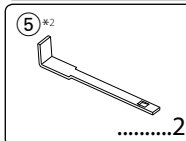

*3 Alleen voor de
DDX6021BT/
DDX6051BT/
DDX4021BT/
DDX4051BT.

- 6 Verbind de stekker van de bedradingsbundel met het toestel.
- 7 Installeer het toestel in de auto.
- 8 Sluit de ⊖ pool van de accu weer aan.
- 9 Druk op de terugsteltoets.
- 10 Start de procedure voor basisinstellingen.

⚠ WAARSCHUWING

- Het verbinden van het ontstekingsdraad (rood) en het accudraad (geel) met het autochassis (aarding), kan kortsluiting en brand veroorzaken. Verbind deze draden met de stroombron via het zekeringenkastje.
- Verwijder de zekering van het ontstekingsdraad (rood) en accudraad (geel) niet. De stroomtoevoer moet via de zekering met de draden worden verbonden.

Na het installeren

Zie de handleiding en start de procedure voor de basisinstellingen na het installeren.



- De bevestiging en bedrading van dit product vereist vakbekwaamheid en ervaring. Laat voor de veiligheid het bevestigen en bedraden door een professionele installateur uitvoeren.
- Zorg dat het toestel op een negatieve 12 Volt gelijkstroomvoeding is geaard.
- Installeer het toestel niet op plaatsen die aan direct zonlicht, hitte of extreme vochtigheid blootstaan. Vermijd ook plaatsen waar het zeer stoffig is of waar waterspatten voorkomen.
- Gebruik geen los verkrijgbare schroeven. Gebruik uitsluitend de bij het toestel geleverde schroeven. Het toestel wordt mogelijk beschadigd door gebruik van andere schroeven.
- Wanneer de stroom niet wordt ingeschakeld ("Miswiring DC Offset Error", "Warning DC Offset Error" verschijnt), kan er kortsluiting zijn in een van de luidsprekerdraden of maakt een draad contact met het chassis van de auto, waardoor de beschermingsfunctie wordt geactiveerd. Controleer de verbinding van de luidsprekerdraden.
- Indien het contactslot van uw auto geen ACC stand heeft, moet u de ontstekingsdraden verbinden met een stroombron die met de contactsleutel kan worden in- en uitgeschakeld. Indien u het ontstekingsdraad verbindt met een stroombron waar constant spanning op staat, bijvoorbeeld accudraden, zal de accu worden uitgeput.
- Als de console een deksel heeft, moet u er bij de installatie van het toestel op letten dat het voorpaneel bij het openen en sluiten het deksel niet raakt.

Installatieprocedure

- 1 Voorkom kortsluiting en haal derhalve de sleutel uit het contact en ontkoppel de ⊖ pool van de accu.
- 2 Verbind de draden van ieder toestel met de juiste in- en uitgangsaansluitingen.
- 3 Verbind de luidsprekerdraden van de bedradingsbundel.
- 4 Neem stekker B van de bedradingsbundel en verbind deze met de luidspreker aansluiting in de auto.
- 5 Neem stekker A van de bedradingsbundel en verbind deze met de externe spanningsaansluiting van de auto.

- Als de zekering is doorgebrand, controleert u eerst of de kabels elkaar niet raken en kortsluiting veroorzaken en vervangt u vervolgens de oude zekering door een nieuwe met eenzelfde waarde.
- Isoleer niet-aangesloten draden met isolatieband of ander geschikt materiaal. Voorkom kortsluiting en verwijder derhalve niet de kapjes op het uiteinde van de niet-aangesloten draden of aansluitingen.
- Verbind de luidsprekerdraden juist met de overeenkomende aansluitingen. Het toestel kan beschadigd worden of niet functioneren als u de ⊖ draden deelt of ze verbindt met een metalen onderdeel van de auto.
- Indien u slechts twee luidsprekers met het systeem verbindt, moet u de stekkers met ofwel beide voor-uitgangsaansluitingen of beide achter-uitgangsaansluitingen verbinden (gebruik dus niet zowel voor als achter). Indien u bijvoorbeeld de ⊕ stekker van de linkerluidspreker met een voor-uitgangsaansluiting verbindt, mag u niet de ⊖ stekker met een achter-uitgangsaansluiting verbinden.
- Controleer na het installeren van het toestel of de remlichten, richtingaanwijzers, ruitenwissers enz. van de auto juist functioneren.
- Installeer het toestel met hooguit een hoek van 30°.
- Druk niet hard op het paneeloppervlak bij het installeren van het toestel in de auto. Het paneel zal anders mogelijk worden beschadigd of niet functioneren.
- Dit toestel heeft een ventilator voor het verlagen van de interne temperatuur. Installeer het toestel niet op een plaats waar de werking van de ventilator wordt gehinderd. Indien deze openingen zijn geblokkeerd kan het toestel niet goed worden geventileerd met een onjuiste werking als gevolg.

Ventilator

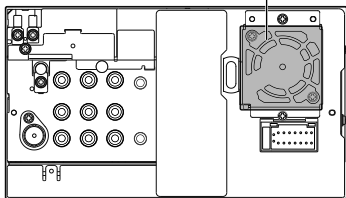

⚠ VOORZICHTIG

Installeer dit toestel in de console van uw auto.

Raak de metalen onderdelen van dit toestel niet aan tijdens en kort na gebruik van het toestel. Metalen onderdelen zoals de warmteafvoer en behuizing worden heet.

Voor de DDX6021BT/ DDX6051BT

1 Verwijder de schroeven alvorens te installeren.

Gebruik de verwijderde schroeven niet voor het installeren.

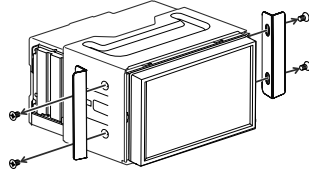

2 Verwijder de huls met de twee onderdelen voor het verwijderen ⑤ en schuif de huls vervolgens weg.

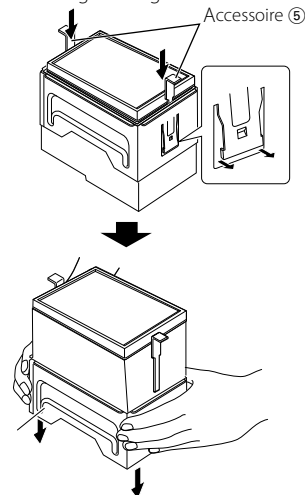

Voor de DDX4021BT/ DDX4051BT

• Installeer de Bluetooth adapter (KS-UBT1) bij het onderdeel dat met metaal is afgedekt.

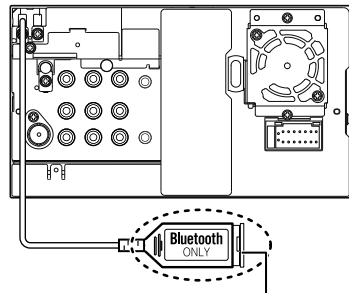

Bluetooth adapter (KS-UBT1)

Verbinden van draden met aansluitingen

Bluetooth-microfoon (Accessoire ⑦)
Alleen voor de DDX6021BT/DDX6051BT/
DDX4021BT/DDX4051BT

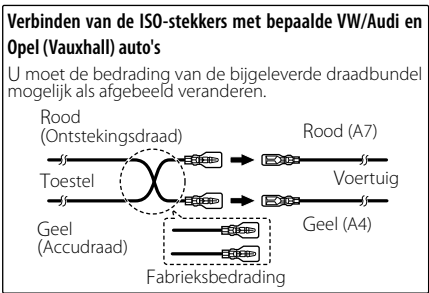
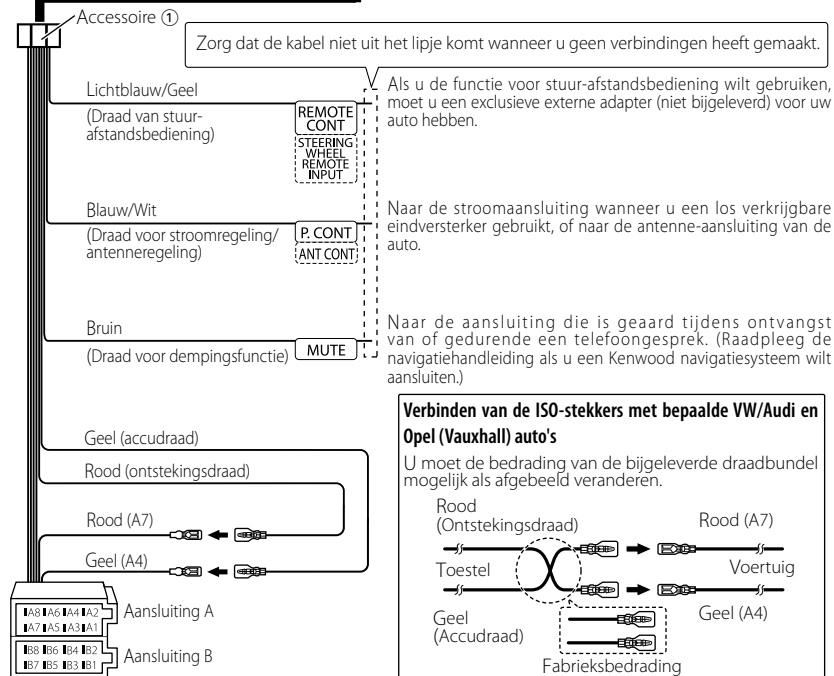
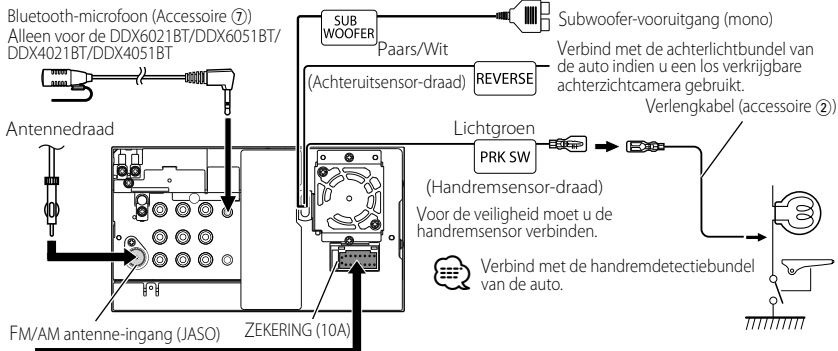

Pen	Kleur en functies	Pen	Kleur en functies
A4	Geel Accu	B1/B2	Paars+ / Paars/Zwart- Achterluidspreker (rechts)
A5	Blauw/Wit Stroomregeling	B3/B4	Grijs+ / Grijs/Zwart- Voorluidspreker (rechts)
A6	Oranje/Wit Dimmer	B5/B6	Wit+ / Wit/Zwart- Voorluidspreker (links)
A7	Rood Contact (ACC)	B7/B8	Groen+ / Groen/Zwart- Achterluidspreker (links)
A8	Zwart Massaverbinding (aarding)		

Verbinden van een USB-apparaat/iPod/iPhone

Voor de DDX6021BT/DDX6051BT

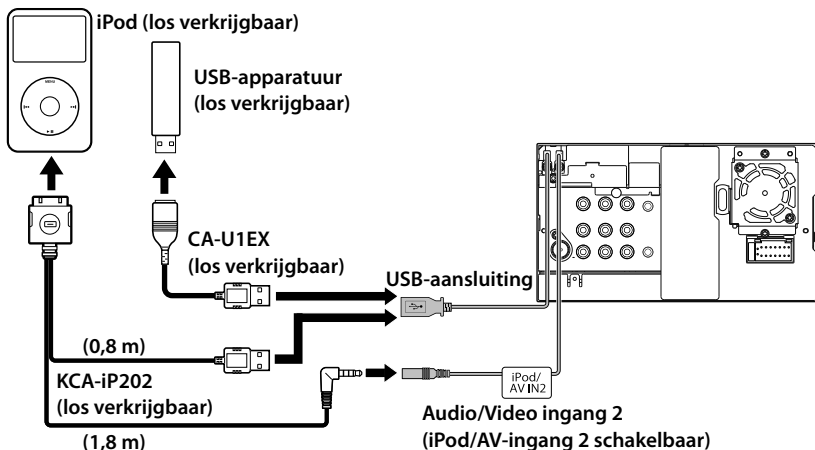

Voor de DDX4021BT/DDX4051BT/DDX3021/DDX3051

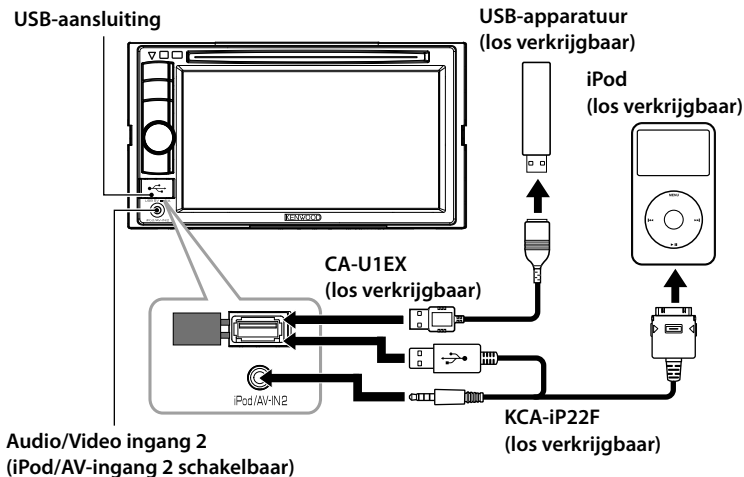

Verbinden van andere producten

Navigatiesysteem (los verkrijgbaar)

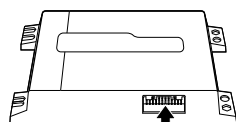

Navigatie-eenheid die kan worden aangesloten op dit toestel.
(per december 2011):

- KNA-G620T
- KNA-G630

Ga voor de laatste informatie naar www.kenwood.com/cs/ce/.

Verbindingskabel
(Bijgeleverd bij het navigatiesysteem)

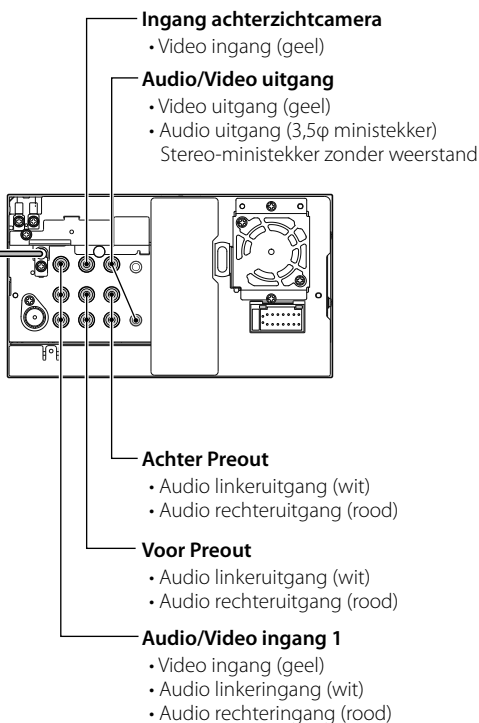

Installeren/Verwijderen van het toestel

Installeren van het plaatje

- 1 Bevestig de accessoire ③ aan het toestel.

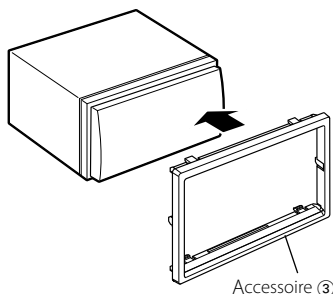

Installeren van het toestel

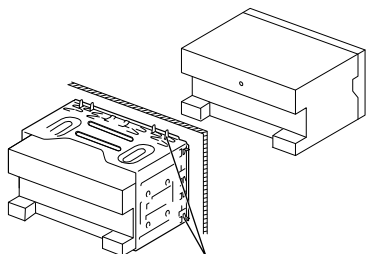

Buig de lipjes van de bevestigingshuls met een schroevendraaier of iets dergelijks en bevestig op zijn plaats.

Voor een stabilere bevestiging van het toestel (alleen de DDX6051BT/DDX6021BT)

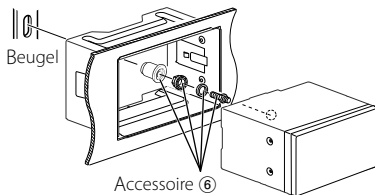

- Controleer dat het toestel goed op zijn plaats is geïnstalleerd. Het toestel zal niet juist functioneren indien het niet goed is geplaatst (het geluid zal bijvoorbeeld overslaan).

Verwijderen van het plaatje (alleen de DDX4021BT/DDX4051BT/DDX3021/DDX3051)

- 1 Haak de aanslagpennen aan het gereedschap voor het verwijderen ④ en maak de twee vergrendelingen onderaan los. Breng het frame omlaag en trek het naar voren zoals in de afbeelding wordt aangegeven.

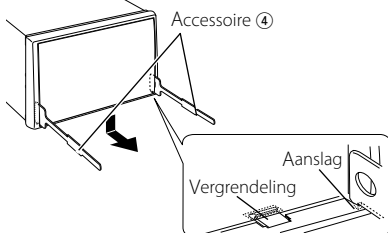

- Het frame kan op dezelfde wijze van de bovenkant worden verwijderd.
- 2 Nadat de onderkant los is, moet u de twee bovenste plaatsen verwijderen.

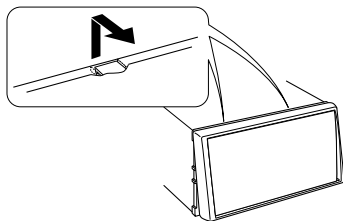

Verwijderen van het toestel (alleen de DDX4021BT/ DDX4051BT/DDX3021/DDX3051)

- 1 Verwijder het plaatje zoals beschreven bij <Verwijderen van het plaatje>.
- 2 Steek de twee onderdelen voor het verwijderen ④ diep in de gleuven aan elke kant zoals afgebeeld.

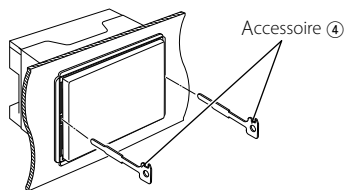

- 3 Druk het onderdeel voor het verwijderen omlaag en naar binnen en trek het toestel half naar buiten.

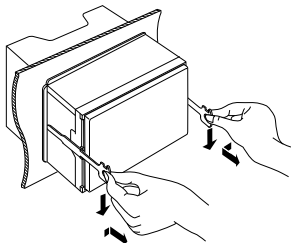

- Wees voorzichtig en voorkom letsel door de aanslagpennen op het gereedschap.

- 4 Trek het toestel met uw handen geheel naar u toe. Laat het toestel niet vallen.

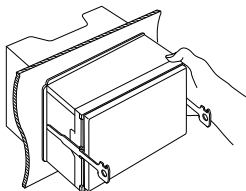

Installeren van de microfoon (alleen voor de DDX6021BT/ DDX6051BT/ DDX4021BT/ DDX4051BT)

- 1 Controleer de installatieplaats van de microfoon (los verkrijgbaar ⑦).
- 2 Verwijder olie en vuil van het installatieoppervlak.
- 3 Installeer de microfoon.
- 4 Leid de microfoonkabel naar het toestel en zet met band of ander geschikt materiaal op verschillende plaatsen vast.



- Installeer de microfoon zo ver als mogelijk uit de buurt van de mobiele telefoon.

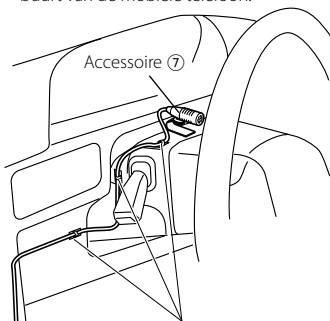

Zet de kabel met los verkrijgbaar band vast.

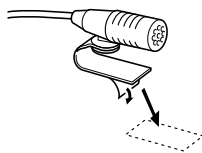

Verwijder het beschermstrookje van het dubbelzijdige plakband om op de hierboven getoonde plaats vast te zetten.



Richt de microfoon naar de bestuurder.

Technische gegevens

Monitor gedeelte

Beeldformaat

- : 6,95 inch (diagonaal) breed
156,6 mm (B) × 81,6 mm (H)
(DDX6021BT/ DDX6051BT)
- : 6,1 inch (diagonaal) breed
136,2 mm (B) × 72 mm (H)
(DDX4021BT/DDX4051BT/DDX3021/
DDX3051)

Displaysysteem

- : Transparent TN LCD-paneel

Aandrijfsysteem

- : TFT actief matrixsysteem

Aantal pixels

- : 1 152 000 (800H × 480V × RGB)

Effectieve pixels

- : 99,99%

Pixelopstelling

- : RGB gestreepte opstelling

Achterverlichting

- : LED

DVD/CD-speler gedeelte

D/A-converter

- : 24 bit

Audiodecoder

- : Linear PCM/Dolby Digital/dts/MP3/
WMA/AAC/WAV

Viodecoder

- : MPEG1/MPEG2/DivX

Wow en Flutter

- : Ondermeetbare limiet

Frequentierespons

- Bemonsteringsfrequentie;
96 kHz: 20 – 22 000 Hz
48 kHz: 20 – 22 000 Hz
44,1 kHz: 20 – 20 000 Hz

Totale harmonische vervorming

- : 0,010% (1 kHz)

S/N-ratio (dB)

- : 99 dB (DVD-Video 96 kHz)

Dynamisch bereik

- : 98 dB (DVD-Video 96 kHz)

Discformaat

- : DVD-Video/MVIDEO-CD/CD-DA

Bemonsteringsfrequentie

- : 44,1/48/96 kHz

Quantiteit bitnummer

- : 16/20/24 bit

USB-interfacegedeelte

USB standaard

- : USB 2.0 Full Speed

Bestandssysteem

- : FAT 16/32

Maximale toevoerstroam

- : 5 V gelijkstroom $\overline{\text{---}}$ 1 A

D/A-converter

- : 24 bit

Viodecoder

- : MPEG1/MPEG2/DivX

Audiodecoder

- : MP3/WMA/AAC/WAV (Lineair PCM)

Bluetooth gedeelte

(DDX6021BT/ DDX6051BT/ DDX4021BT/ DDX4051BT)

Technologie

- : Bluetooth 2.0 Certified

Frequentie

- : 2 402 – 2 480 GHz

Uitgangsvermogen

- : +4dBm (MAX), 0dBm (AVE), Power
Class2

Maximaal communicatiebereik

- : Ongeveer 10 meter zichtveld

Profiel

- HFP (Hands Free Profile),
OPP (Object Push Profile),
PBAP (Phonebook Access Profile),
A2DP (Advanced Audio Distribution
Profile),
AVRCP (Audio/Video Remote Control
Profile)

FM tuner gedeelte

- Frequentiebereik (50 kHz)
: 87,5 MHz – 108,0 MHz
- Bruikbare gevoeligheid (S/N: 26 dB)
: 0,7 μ V/75 Ω
- Quieting gevoeligheid (S/N: 46 dB)
: 1,6 μ V/75 Ω
- Frequentierespons (\pm 3,0 dB)
: 30 Hz – 15 kHz
- S/N-ratio (dB)
: 65 dB (MONO)
- Selectiviteit (\pm 400 kHz)
: \geq 65 dB
- Stereoscheiding
: 35 dB (1 kHz)

LW-tunergedeelte

- Frequentiebereik (9 kHz)
: 153 kHz – 279 kHz
- Bruikbare gevoeligheid
: 45 μ V

MW-tunergedeelte

- Frequentiebereik (9 kHz)
: 531 kHz – 1 611 kHz
- Bruikbare gevoeligheid
: 25 μ V

Video gedeelte

- Kleursysteem van externe video-ingang
: NTSC/PAL
- Extern video-ingangsniveau (RCA/mini-aansluiting)
: 1 V_{p-p}/ 75 Ω
- Extern maximaal audio-ingangsniveau (RCA/mini-aansluiting)
: 2 V/ 25 k Ω
- Video-uitgangsniveau (RCA-aansluiting)
: 1 V_{p-p}/ 75 Ω
- Audio-uitgangsniveau (miniaansluiting)
: 1,2 V/ 10 k Ω
- Analoog RGB-ingang
: 0,7 V_{p-p}/ 75 Ω

Audio gedeelte

- Maximaal vermogen (Voor & Achter)
: 50 W \times 4
- Volledige bandbreedte vermogen (Voor & Achter)
(PWR DIN 45324, +B=14,4V)
: 30 W \times 4
- Preout-niveau (V)
: 4 V/10 k Ω
- Preout-impedantie
: \leq 600 Ω
- Luidsprekerimpedantie
: 4 – 8 Ω
- Toon
- | | |
|-------------|---------------------|
| Lage tonen: | 100 Hz \pm 8 dB |
| Midden: | 1 kHz \pm 8 dB |
| Hoge tonen: | 12,5 kHz \pm 8 dB |

Algemeen

- Bedrijfsvoltage
: 14,4 V (10,5 – 16 V toelaatbaar)
- Maximaal stroomverbruik
: 10 A
- Afmetingen (B x H x D)
: 182 x 111 x 160 mm
(DDX6021BT/DDX6051BT)
182 x 112 x 163 mm
(DDX4021BT/DDX4051BT/DDX3021/
DDX3051)
- Bedrijfstemperatuur
: -10°C – +60°C
- Opslagtemperatuur
: -20°C – +85°C
- Gewicht
: 2,5 kg
(DDX6021BT/DDX6051BT)
2,0 kg
(DDX4021BT/DDX4051BT/DDX3021/
DDX3051)

- Het aantal effectieve pixels voor het vloeibaar kristallen paneel is 99,99% of hoger, maar 0,01% van de pixels lichten mogelijk niet of onjuist op.
- Technische gegevens zijn zonder voorafgaande kennisgeving wijzigbaar.

- “DVD Logo” is a trademark of DVD Format/Logo Licensing Corporation registered in the US, Japan and other countries.
- The “AAC” logo is a trademark of Dolby Laboratories.
- Microsoft and Windows Media are either registered trademarks or trademarks of Microsoft Corporation in the United States and/or other countries.
- Manufactured under license from Dolby Laboratories. Dolby and the double-D symbol are trademarks of Dolby Laboratories.
- Manufactured under license under U.S. Patent Nos: 5,956,674; 5,974,380; 6,487,535 & other U.S. and worldwide patents issued & pending. DTS, the Symbol, & DTS and the Symbol together are registered trademarks & DTS 2.0 Channel is a trademark of DTS, Inc. Product includes software. © DTS, Inc. All Rights Reserved.
- “Made for iPod,” and “Made for iPhone” mean that an electronic accessory has been designed to connect specifically to iPod, or iPhone, respectively, and has been certified by the developer to meet Apple performance standards. Apple is not responsible for the operation of this device or its compliance with safety and regulatory standards. Please note that the use of this accessory with iPod or iPhone may affect wireless performance. iPhone, iPod, iPod classic, iPod nano, and iPod touch are trademarks of Apple Inc., registered in the U.S. and other countries.
- iTunes is a trademark of Apple Inc.
- DivX®, DivX Certified® en daarmee samenhangende logo’s zijn handelsmerken van Rovi Corporation of haar dochterondernemingen en worden onder licentie gebruikt.
MEER OVER DIVX VIDEO: DivX® is een digitaal videoformaat ontwikkeld door DivX, LLC, een dochteronderneming van Rovi Corporation. Dit is een erkend DivX Certified® apparaat voor weergave van DivX video. Ga naar divx.com voor meer informatie en softwareprogramma’s voor het omzetten van bestanden naar DivX video.
MEER OVER DIVX VIDEO-ON-DEMAND: Dit DivX Certified® apparaat moet worden geregistreerd voor het afspelen van Video-on-Demand (VOD) films. Voor het maken van de registratiecode, moet u naar het DivX VOD gedeelte in het apparaat-installatiemenu gaan. Ga naar vod.divx.com voor meer informatie over het registreren.
- This item incorporates copy protection technology that is protected by U.S. patents and other intellectual property rights of Rovi Corporation. Reverse engineering and disassembly are prohibited.

KS-UBT1 (USB Bluetooth adapter)

Gebruiksaanwijzing

⚠️ VOORZICHTIG

De gebruiker verliest mogelijk het recht op gebruik van de apparatuur indien hij/zij veranderingen in de apparatuur aanbrengt zonder vooraf toestemming van de fabrikant te hebben verkregen.

- Deze adapter is ontworpen voor exclusief gebruik met Kenwood auto-receivers. Gebruik deze adapter niet met andere auto-receivers. Zie tevens de bij uw receiver geleverde gebruiksaanwijzing voor details.
- Het woord Bluetooth en de bijbehorende markeringen en logo's zijn eigendom van Bluetooth SIG, Inc. en JVC KENWOOD Corporation gebruikt deze onder licentie. Overige handelsmerken en namen zijn eigendom van de overeenkomende eigenaren.

Technische gegevens

Bluetooth versie: Bluetooth 2.0 Certified
Vermogensklasse: Klasse 2 radio
Gebruiksgebied: 10 m (10,9 yd)
USB standaarden: USB V1.1 (Full Speed)
Stroomverbruik: 54,3 mA/5 V (max.)
Afmetingen (B x H x D):
15 mm x 19 mm x 5,6 mm
(5/8 " x 3/4 " x 1/4 ")

Houd de Bluetooth adapter geplaatst voor gebruik van de Bluetooth functie.

Nadat de adapter is verwijderd, bewaar deze op een veilige plaats.

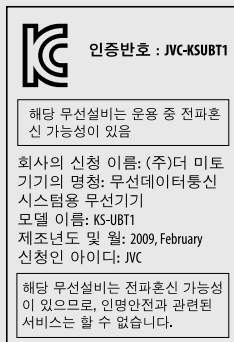
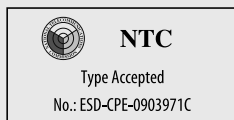

Distributor name: JVC KENWOOD DO BRASIL COMERCIO DE ELETRONICOS LTDA
CNPJ of distributor: JVC KENWOOD DO BRASIL COMERCIO DE ELETRONICOS LTDA
Manufacturer: JVC KENWOOD Corporation
Model no.: KS-UBT1
Brand: JVC



0178-11-6733



(01)07898929117502

"Este equipamento opera em caráter secundário, isto é, não tem direito à proteção contra interferência prejudicial, mesmo de estações do mesmo tipo, e não pode causar interferência a sistemas operando em caráter primário."



Approved by TRA

MTC:OFICIO No 8396-2008-MTC/29

CONATEL certificate No: 001516

SUBTEL: 30234/DFRS00045/F-49

Complies with
IDA Standards
DB102150

"This telecommunication equipment conforms to NTC technical requirement"

13973/POSTEL/2010
2366

TEC/WR/1/MOD-08/02/135.APR 08

URSEC 365/FR/2010

CNC 16-9371



Conformiteitsverklaring met betrekking tot de R&TTE-richtlijn van de Europese Unie (1999/5/EC)

Fabrikant:

JVC KENWOOD Corporation

3-12 Moriya-cho, Kanagawa-ku, Yokohama-shi, Kanagawa, 221-0022, Japan

EU-vertegenwoordiger:

Kenwood Electronics Europe BV

Amsterdamseweg 37, 1422 AC UITHOORN, The Netherlands

English

Hereby, Kenwood declares that this unit KS-UBT1 is in compliance with the essential requirements and other relevant provisions of Directive 1999/5/EC.

Français

Par la présente Kenwood déclare que l'appareil KS-UBT1 est conforme aux exigences essentielles et aux autres dispositions pertinentes de la directive 1999/5/CE.

Par la présente, Kenwood déclare que ce KS-UBT1 est conforme aux exigences essentielles et aux autres dispositions de la directive 1999/5/CE qui lui sont applicables.

Deutsch

Hiermit erklärt Kenwood, dass sich dieser KS-UBT1 in Übereinstimmung mit den grundlegenden Anforderungen und den anderen relevanten Vorschriften der Richtlinie 1999/5/EG befindet. (BMW)

Hiermit erklärt Kenwood die Übereinstimmung des Gerätes KS-UBT1 mit den grundlegenden Anforderungen und den anderen relevanten Festlegungen der Richtlinie 1999/5/EG. (Wien)

Nederlands

Hierbij verklaart Kenwood dat het toestel KS-UBT1 in overeenstemming is met de essentiële eisen en de andere relevante bepalingen van richtlijn 1999/5/EG.

Bij deze verklaart Kenwood dat deze KS-UBT1 voldoet aan de essentiële eisen en aan de overige relevante bepalingen van Richtlijn 1999/5/EC.

Italiano

Con la presente Kenwood dichiara che questo KS-UBT1 è conforme ai requisiti essenziali ed alle altre disposizioni pertinenti stabilite dalla direttiva 1999/5/CE.

Español

Por medio de la presente Kenwood declara que el KS-UBT1 cumple con los requisitos esenciales y cualesquiera otras disposiciones aplicables o exigibles de la Directiva 1999/5/CE.

Português

Kenwood declara que este KS-UBT1 está conforme com os requisitos essenciais e outras disposições da Directiva 1999/5/CE.

Polska

Kenwood niniejszym oświadcza, że KS-UBT1 spełnia zasadnicze wymogi oraz inne istotne postanowienia dyrektywy 1999/5/CE.

Česky

Kenwood tímto prohlašuje, že KS-UBT1 je ve shodě se základními požadavky a s dalšími příslušnými ustanoveními Nařízení vlády č. 426/2000 Sb.

Magyar

Alulírott, Kenwood, kijelenti, hogy a jelen KS-UBT1 megfelel az 1999/5/EC irányelvben meghatározott alapvető követelményeknek és egyéb vonatkozó előírásoknak.

Svenska

Härmed intygar Kenwood att denna KS-UBT1 står i överensstämmelse med de väsentliga egenskapskrav och övriga relevanta bestämmelser som framgår av direktiv 1999/5/EG.

Suomi

Kenwood vakuuttaa täten että KS-UBT1 tyyppinen laite on direktiivin 1999/5/EY oleellisten vaatimusten ja sitä koskevien direktiivin muiden ehtojen mukainen.

Slovensko

S tem Kenwood izjavlja, da je ta KS-UBT1 v skladu z osnovnimi zahtevami in ostalimi ustreznimi predpisi Direktive 1999/5/EC.

Slovensky

Spoločnosť Kenwood týmto vyhlasuje, že KS-UBT1 spĺňa základné požiadavky a ďalšie príslušné ustanovenia Direktívy 1999/5/EC.

Dansk

Undertegnede Kenwood erklærer herved, at følgende udstyr KS-UBT1 overholder de væsentlige krav og øvrige relevante krav i direktiv 1999/5/EF.

Ελληνικά

ΜΕ ΤΗΝ ΠΑΡΟΥΣΑ Kenwood ΔΗΛΩΝΕΙ ΟΤΙ ΚΣ-UBT1 ΣΥΜΜΟΡΦΩΝΕΤΑΙ ΠΡΟΣ ΤΙΣ ΟΥΣΙΩΔΕΙΣ ΑΠΑΙΤΗΣΕΙΣ ΚΑΙ ΤΙΣ ΛΟΙΠΕΣ ΣΧΕΤΙΚΕΣ ΔΙΑΤΑΞΕΙΣ ΤΗΣ ΟΔΗΓΙΑΣ 1999/5/ΕΚ.

Eesti

Sellega kinnitab Kenwood, et see KS-UBT1 vastab direktiivi 1999/5/EC põhilistele nõudmistele ja muudele asjakohastele määrustele.

Latviešu

Ar šo, Kenwood, apstiprina, ka KS-UBT1 atbilst Direktīvas 1999/5/ EK galvenajām prasībām un citiem tās nosacījumiem.

Lietuviškai

Šiuo, Kenwood, pareiškia, kad šis KS-UBT1 atitinka pagrindinius Direktyvos 1999/5/EB reikalavimus ir kitas svarbias nuostatas.

Malti

Hawnhekk, Kenwood, jiddikjara li dan KS-UBT1 jikkonforma mal-htigijiet essenzjali u ma provvedimenti oħrajn relevanti li hemm fid-Dirrettiva 1999/5/EC.

Українська

Компанія Kenwood заявляє, що цей виріб KS-UBT1 відповідає ключовим вимогам та іншим пов'язаним положенням Директиви 1999/5/EC.

Türkçe

Bu vesileyle Kenwood, KS-UBT1 ünitesinin, 1999/5/EC Direktifinin başlıca gereksinimleri ve diğer ilgili hükümleri ile uyumlu olduğunu beyan eder.

KENWOOD