

# KENWOOD

**DDX6021BT**  
**DDX6051BT**  
**DDX4021BT**  
**DDX4051BT**  
**DDX3021**  
**DDX3051**

МОНІТОР ІЗ DVD-ПРИЙМАЧЕМ  
**ІНСТРУКЦІЯ З ЕКСПЛУАТАЦІЇ**

JVC KENWOOD Corporation



## **Зміст**

**Перед використанням ..... 3**  
Переустановлення параметрів пристрою...3

## **ПЕРЕДМОВА**

**Початкові налаштування ..... 5**

Початкове настроювання.....5

Регулювання кута панелі.....5

Оновлення системи.....6

Налаштування функції безпеки .....7

**Назви та функції компонентів ... 8**

**Встановлення годинника ..... 10**

**Загальні операції ..... 11**

Включення живлення .....11

Відключення живлення .....11

Регулювання гучності .....11

Перемикання пристрою на режим

очікування .....11

Вимикання екрану .....11

**Перемикання між екранами ... 12**

**ОПЕРАЦІЇ З ПРИСТРОЄМ**

**(АУДІО/ВІДЕО)**

**Вибір джерела відтворення..... 13**

Відображення екрану керування

джерелом.....13

**Робота з дисками ..... 14**

Відтворення диску .....14

Типи дисків, які можна програвати.....15

Функції відтворення .....16

Налаштування для відтворення диску ...20

**Робота з USB-пристроями ..... 21**

Відтворення USB-пристрою .....21

**Прослуховування iPod/iPhone.. 23**

Операції відтворення за допомогою iPod/

iPhone .....24

Вибір доріжки/відео за допомогою меню

на iPod/iPhone .....25

Керування у режимі керування iPod/

iPhone .....25

**Прослуховування радіо..... 26**

**Користування іншими**

**зовнішніми пристроями..... 31**

AV-IN .....31

Використання зовнішнього пристрою

навігації .....32

**Регулювання звуку ..... 33**

Використання функції корекції звуку .....33

Регулювання частоти розділення.....34

**Зміна вигляду дисплея ..... 35**

**Налаштування для відтворення**

**відео..... 37**

Регулювання зображення .....37

Зміна співвідношення сторін екрану .....38

Зміна масштабу зображення .....38

**Використання відеокамери**

**заднього виду ..... 39**

**Налаштування елементів меню... 40**

Запам'ятовування/викликання з пам'яті

налаштувань.....44

Блокування налаштувань.....44

Регулювання положення торкання .....44

**РОБОТА З BLUETOOTH**

**(тільки для DDX6021BT/DDX6051BT/**

**DDX4021BT/DDX4051BT)**

**Інформація стосовно використання**

**пристроїв Bluetooth® ..... 45**

**Робота з Bluetooth ..... 45**

Підключення пристроїв Bluetooth .....46

Використання мобільного телефону з

Bluetooth .....48

Використання Bluetooth-аудіопрогравача ...53

Налаштування пристрою Bluetooth.....53

**ВИКОРИСТАННЯ ПУЛЬТУ**

**ДИСТАНЦІЙНОГО**

**КЕРУВАННЯ**

**Огляд..... 55**

**Операції, що виконуються**

**з пульту дистанційного**

**керування. .... 56**

**ДОВІДКОВА ІНФОРМАЦІЯ**

**Обслуговування ..... 60**

**Додаткова інформація про**

**пристрій ..... 61**

**Пошук та усунення**

**несправностей ..... 63**

**Приладдя/Процедура**

**встановлення ..... 67**

**Під'єднання проводів то**

**контактних роз'ємів..... 69**

**Підключення USB-пристрою/iPod/**

**iPhone ..... 70**

**Підключення інших виробів.... 71**

**Встановлення/демонтаж**

**пристрою ..... 72**

**Характеристики ..... 74**

**KS-UBT1 (адаптер USB**

**Bluetooth) ..... 77**

# Перед використанням

## ⚠ ПОПЕРЕДЖЕННЯ:

### (Щоб запобігти нещасним випадкам та пошкодженням)

- НЕ встановлюйте ніяких пристроїв і не приєднуйте жодних кабелів у місцях, де:
  - заважати повороту керма або переміщенню ручки переключення передач.
  - перешкоджати роботі таких пристроїв безпеки, як подушки безпеки.
  - затуляти огляд.
- НЕ виконуйте ніяких операцій з пристроєм під час керування авто. Якщо ж це необхідно зробити, уважно стежте за рухом.
- Під час руху водій не повинен відволікатися і дивитись на монітор.

## ⚠ Застереження відносно монітора:

- Монітор, вбудований у даний пристрій, виготовлено за допомогою високоточних технологій, однак на ньому може бути кілька неробочих точок. Це є неминучим фактом, і не може бути розцінено як пошкодження.
- Не підставляйте монітор під прямі сонячні промені.
- Не натискайте на кнопки сенсорної панелі кульковою ручкою або подібним предметом з гострим кінцем. Натискайте кнопки на сенсорній панелі безпосередньо пальцями (якщо рука в рукавиці, зніміть її).
- В разі, коли температура є надто низькою або надто високою...
  - Всередині відбуваються хімічні реакції, внаслідок чого у роботі пристрою можуть виникати збої.
  - Зображення можуть бути нечіткими або змінюватись надто повільно. За таких умов може втрачатись синхронізація зображення та звуку, а також погіршуватись якість зображень.

## Для безпеки...

- Не слід занадто підвищувати рівень гучності, оскільки при цьому керування машиною стає небезпечним через приглушення зовнішніх звуків. Це також може призвести до втрати слуху.
- Зупиняйте машину перед виконанням будь-яких складних операцій.

## Температура в автомобілі...

Залишивши машину на тривалий час у жарку чи холодну погоду, перед роботою з пристроєм зачекайте, доки температура в автомобілі не стане нормальною.

## ■ Переустановлення параметрів пристрою

### DDX6021BT/DDX6051BT

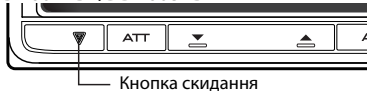

### DDX4021BT/DDX4051BT/DDX3021/DDX3051

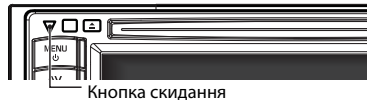

Якщо пристрій не працює належним чином, натисніть кнопку скидання налаштувань. При натисканні кнопки скидання пристрій повертається до заводських налаштувань (за виключенням зареєстрованих Bluetooth-пристроїв).

## Ознайомлення з цим посібником:

- З метою пояснення використовуються головним чином ілюстрації DDX6021BT.
- У даній інструкції головним чином пояснюються операції за допомогою кнопок на панелі монітору та сенсорній панелі. Операції з пультом дистанційного керування (RC-DV340: постачається тільки для DDX6021BT/DDX6051BT), стор. 55.
- < > позначає змінні екрани/меню/операції/налаштування, що з'являються на сенсорній панелі.
- [ ] позначає кнопки на сенсорній панелі.
- **Мова, якою виводяться повідомлення:** З метою пояснення використовуються повідомлення англійською мовою. Мову пояснень можна вибрати в меню <Setup>. ( стор. 43)

Дисплеї та панелі, які показано у даній інструкції, є прикладами для здійснення чіткого пояснення операцій. З цієї причини вони можуть відрізнятися від реальних дисплеїв та панелей.

**Декларація про Відповідність  
Вимогам Технічного Регламенту  
Обмеження Використання деяких  
Небезпечних Речовин в електричному  
та електронному обладнанні  
(затвердженого Постановою №1057  
Кабінету Міністрів України)**

Виріб відповідає вимогам Технічного Регламенту Обмеження Використання деяких Небезпечних Речовин в електричному та електронному обладнанні (ТР ОВНР).

Вміст небезпечних речовин у випадках, не обумовлених в Додатку №2 ТР ОВНР:

1. свинець (Pb) – не перевищує 0.1 % ваги речовини або в концентрації до 1000 частин на мільйон;
2. кадмій (Cd) – не перевищує 0.01 % ваги речовини або в концентрації до 100 частин на мільйон;
3. ртуть (Hg) – не перевищує 0.1 % ваги речовини або в концентрації до 1000 частин на мільйон;
4. шестивалентний хром (Cr<sup>6+</sup>) – не перевищує 0.1 % ваги речовини або в концентрації до 1000 частин на мільйон;
5. полібромбіфеноли (PBВ) – не перевищує 0.1% ваги речовини або в концентрації до 1000 частин на мільйон;
6. полібромдефенілові ефіри (PBDE) – не перевищує 0.1 % ваги речовини або в концентрації до 1000 частин на мільйон.

**Маркування виробів, у яких використовується лазер**

**CLASS 1  
LASER PRODUCT**

На каркас/корпус поміщається наклейка, в якій зазначається, що даний виріб випромінює лазерні промені Класу 1. Це означає, що даний апарат використовує лазерні промені слабшого класу. За межами даного апарату не існує небезпеки лазерного випромінювання.

# ПЕРЕДМОВА

## Початкові налаштування

### Початкове настроювання

При першому вмиканні живлення або у випадку скидання налаштувань пристрою з'являється екран початкового налаштування.

- Можна також змінити налаштування на екрані <Setup>. (рис стор. 40)

1



<b>Language</b>	Вибір мови тексту, що відображає інформацію на екрані. (рис стор. 43)
<b>Angle</b> Тільки для DDX6021BT/ DDX6051BT	Відрегулюйте кут панелі. (рис права колонка)
<b>AV Input</b>	Вибір зовнішнього компонента для відтворення — <AV-IN2> або <iPod>. (рис стор. 42)
<b>R-CAM Interrupt</b>	Виберіть <ON> при підключенні камери заднього виду. (рис стор. 42)
<b>Panel Color</b>	Вибір кольору кнопок на панелі монітору. (рис стор. 35)

### 2 Кінець процедури.



### Регулювання кута панелі

(Тільки для DDX6021BT/DDX6051BT)

Ви можете змінити кут панелі.

#### 1 Оберіть кут (0 – 6).



Щоб налаштувати поточне положення, як положення вимкнення живлення, оберіть <Memory>.

## Оновлення системи

Ви можете виконати оновлення системи, приєднавши USB-пристрій, який містить файл оновлення.

### 1 Створіть файл оновлення, скопіюйте його на USB-пристрій та приєднайте його до даного пристрою.

Щоб приєднати USB-пристрій, стор. 70.

### 2 На <Top Menu>:



### 3



### 4



Це може зайняти деякий час.

Якщо оновлення успішно завершено, відобразиться повідомлення "Update Completed". Перезавантажте пристрій.

- \* Якщо при виконанні оновлення виникла помилка, вимкніть і знов увімкніть живлення, потім спробуйте виконати оновлення ще раз.
- \* Навіть якщо ви вимкнули живлення під час оновлення, ви можете відновити виконання оновлення після увімкнення живлення. Оновлення буде виконуватися з самого початку.

## Налаштування функції безпеки

Можна встановити код безпеки, щоб захистити систему приймача від крадіжки.

### ■ Реєстрація коду безпеки

#### 1 Відобразить екран налаштування коду безпеки.

На <Top Menu>:



- Щоб стерти зареєстрований код безпеки, виконайте крок 1 та натисніть [CLR] в <Security Code>.

#### 2 Введіть чотиризначне число (①), потім підтвердіть введене число (②).

Видалення останнього введеного значення



Відміна налаштування

#### 3 Повторіть крок 2, щоб підтвердити ваш код безпеки.

Тепер ваш код безпеки зареєстровано.

- Якщо налаштування пристрою скидаються або пристрій від'єднується від батареї, то потрібно ввести код безпеки. Введіть правильний код безпеки, потім натисніть [Enter].

### ■ Активація функції безпеки

Можна активувати індикатор безпеки, щоб захистити систему приймача від крадіжки.

На <Setup>:







Коли запалювання автомобіля вимкнено, індикатор безпеки на панелі монітору мигає.

Щоб відмінити, оберіть <OFF>.

# Назви та функції компонентів

DDX6021BT/DDX6051BT



- 1 Кнопка скидання/Індикатор живлення/Індикатор безпеки
  - Перезавантаження пристрою. (☞ стор. 3)
  - Загорається, коли пристрій вмикається.
  - Блимає, коли активується функція безпеки. (☞ стор. 7)
- 2 Кнопка ATT (Натисніть)
  - Приглушення звуку.Кнопка V.OFF button (Утримання)
  - Вимкнення/увімкнення екрану. (☞ стор. 11)
- 3 Кнопка Volume  (вниз) (☞ стор. 11)
  - Зменшує рівень гучності.
- 4 Кнопка Volume  (вгору) (☞ стор. 11)
  - Збільшує рівень гучності.
- 5 Кнопка AUD (Натисніть)
  - Відображення екрану <Equalizer>. (☞ стор. 33)Кнопка R-CAM (Утримання)
  - Відображення зображення з камери заднього виду.
- 6 Кнопка AV (Натисніть)
  - Відображення поточного екрану джерела.Кнопка AV OUT (Утримання)
  - Вибір джерела AV (аудіо/відео) для зовнішнього монітору або підсилювача.
- 7 Кнопка MENU/
  - Вимкнення живлення. (Утримання)
  - Вмикання живлення. (Натисніть)
  - Відображення екрану <Top Menu>. (Натисніть) (☞ стор. 12)
- 8 Кнопка TEL (Натисніть)
  - Відображення екрану <Handsfree>. (☞ стор. 46)Кнопка FNC (Утримання)
  - Відображення екрану керування джерелом. (☞ стор. 12)
- 9 Кнопка  (виймання)
  - Виймання диска (Повний нахил панелі монітору).
  - Відкриття/закриття панелі монітору.
- 10 Дистанційний датчик



## DDX4021BT/DDX4051BT/DDX3021/DDX3051

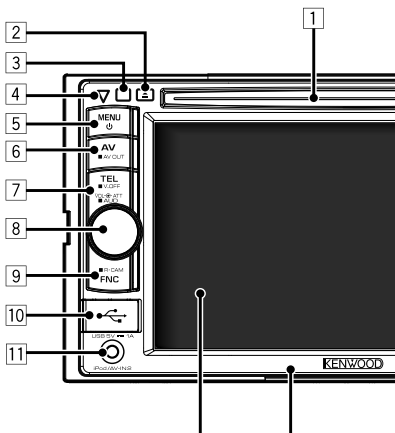

Екран (сенсорна панель)

Панель монітора

- 1 Завантажувальний отвір
- 2 Кнопка ▲ (виймання)  
Виймання диска.
- 3 Дистанційний датчик
- 4 Кнопка скидання/Індикатор живлення/  
Індикатор безпеки
  - Перезавантаження пристрою. (ЄСР стор. 3)
  - Загорається, коли пристрій вмикається.
  - Блимає, коли активується функція безпеки. (ЄСР стор. 7)
- 5 Кнопка MENU/⏻
  - Вимкнення живлення. (Утримання)
  - Вмикання живлення. (Натисніть)
  - Відображення екрану <Top Menu>. (Натисніть) (ЄСР стор. 12)

- 6 Кнопка AV/AV OUT
  - Відображення поточного екрану джерела. (Натисніть)
  - Вибір джерела AV (аудіо/відео) для зовнішнього монітору або підсилювача. (Утримання)

### 7 Для DDX4021BT/DDX4051BT:

Кнопка TEL/V.OFF

- Відображення екрану <Handsfree>. (Натисніть) (ЄСР стор. 46)
- Вимкнення/увімкнення екрану. (Утримання) (ЄСР стор. 11)

### Для DDX3021/DDX3051:

Кнопка AUD/V.OFF

- Відображення екрану <Equalizer>. (Натисніть) (ЄСР стор. 33)
- Вимкнення/увімкнення екрану. (Утримання) (ЄСР стор. 11)

- 8 Ручка VOL/ATT (ЄСР стор. 11)

- Приглушення звуку. (Натисніть)
- Регулювання рівню звуку. (Обертання)

### Тільки для DDX4021BT/DDX4051BT:

Кнопка AUD

- Відображення екрану <Equalizer>. (Утримання) (ЄСР стор. 33)

- 9 Кнопка FNC/R-CAM

- Відображення екрану керування джерелом. (Натисніть) (ЄСР стор. 12)
- Відображення зображення з камери заднього виду. (Утримання)

- 10 Вхідний роз'єм USB

- 11 Вхідний роз'єм iPod/AV-IN2

### Попередження щодо налаштувань гучності:

Цифрові пристрої (CD/USB) роблять невисокий рівень звуку в порівнянні з іншими джерелами. Щоб запобігти пошкодженню гучномовців при раптовому збільшенні рівня вихідного сигналу, зменшіть гучність перед початком відтворення з цих джерел цифрового звуку.

Можна змінити колір кнопок на панелі монітору. (ЄСР стор. 35)

# Встановлення годинника

## 1 Відобразити екран <Top Menu> .



## 2 Відобразити екран <Setup>.



## 3



## 4 Встановити час на годиннику.



<NAV>*	Синхронізація часу годинника з підключеним пристроєм навігації.
<Radio Data System>	Синхронізація часу годинника з сигналами FM Radio Data System.
<OFF>	Ручне налаштування годинника. (☰ нижче)



① Відрегулюйте час

② Відрегулюйте хвилини

[Reset]: Встановлення значення хвилин на "00."

Приклад:

3:00 – 3:29 → 3:00

3:30 – 3:59 → 4:00

## 5 Кінець процедури.



\* Відображається тільки тоді, коли підключено пристрій навігації.

# Загальні операції

## Включення живлення

DDX6021BT/  
DDX6051BT/



DDX4021BT/  
DDX4051BT/  
DDX3021/DDX3051



## Відключення живлення

DDX6021BT/  
DDX6051BT



(Утримання)

DDX4021BT/  
DDX4051BT/  
DDX3021/  
DDX3051



(Утримання)

## Регулювання гучності

*Регулювання гучності* (від 00 до 35)

DDX6021BT/DDX6051BT

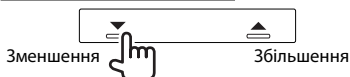

Зменшення

Збільшення

DDX4021BT/DDX4051BT/DDX3021/  
DDX3051

Зменшення

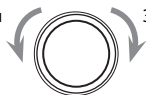

Збільшення

*Приглушення звуку*

DDX6021BT/  
DDX6051BT



ATT

DDX4021BT/  
DDX4051BT/  
DDX3021/DDX3051



Загорається індикатор ATT.

**Щоб відмінити приглушення**, ще раз натисніть кнопку ATT (DDX6021BT/ DDX6051BT) або ручку VOL/ATT (DDX4021BT/ DDX4051BT/DDX3021/DDX3051).

## Перемикання пристрою на режим очікування

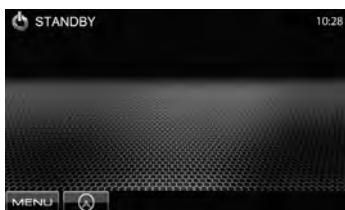
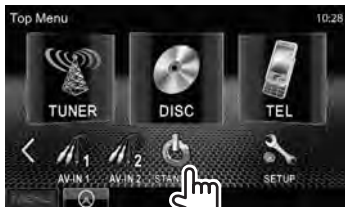

## Вимикання екрану

DDX6021BT/DDX6051BT



ATT

(Утримання)

DDX4021BT/  
DDX4051BT



(Утримання)

DDX3021/  
DDX3051



(Утримання)

Екран вимкнено.

**Щоб увімкнути екран**, натисніть MENU/

# Перемикання між екранами

## Екран керування джерелом



Відображення екрану навігації.\* (☞ стор. 32)

\* Відображається тільки тоді, коли підключено пристрій навігації.

### <Top Menu>

- Зміна джерела AV (аудіо/відео).
- Відображення екрану <Setup>.

Можна обрати 3 елемента для відображення на цій ділянці. (☞ стор. 13)



☞ стор. 11

### <Setup>

Зміна детальних налаштувань.

Зміна сторінки



Натисніть [↩], щоб повернутися до попереднього екрану.

## Операції на сенсорній панелі

Відображення меню керування відео під час відтворення відео.

Перехід до попереднього розділу/доріжки.\*

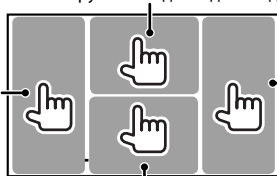

Перехід до наступного розділу/доріжки.\*

Відображення екрану керування джерелом під час відтворення відео.

- Робочі кнопки щезають після торкання екрану, або якщо не виконується ніяка операція впродовж близько 5 секунд.

\* Недоступно для відтворення відео з зовнішнього компонента або камери заднього виду.

# ОПЕРАЦІЇ З ПРИСТРОЄМ (АУДІО/ВІДЕО)

## Вибір джерела відтворення

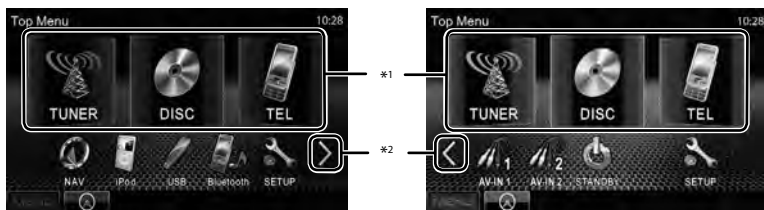

<b>NAV</b> *3 (стор. 32)	Відображення екрану навігації, якщо підключено пристрій навігації.
<b>DISC</b> (стор. 14)	Відтворення диску.
<b>TEL</b> *4 (стор. 49)	Відображення екрану налаштувань мобільного телефону Bluetooth.
<b>USB</b> (стор. 21)	Відтворення файлів на USB-пристрої.
<b>iPod</b> *5 (стор. 23)	Відтворення за допомогою iPod/iPhone.
<b>TUNER</b> (стор. 26)	Перемикання на радіотрансляцію.
<b>AV-IN 1/AV-IN 2</b> *5 (стор. 31)	Переключення на зовнішній компонент, що підключено до вхідного роз'єму AV-IN.
<b>Bluetooth</b> *4 (стор. 53)	Відтворювати записи з Bluetooth-аудіопрогравача.

\*1 Можна обрати 3 елемента для відображення на цій ділянці. (стор. 41)

\*2 Переключення між попередньою та наступною сторінками.

\*3 Якщо пристрій навігації не підключено, відображається "No Navigation".

\*4 Тільки для DDX6021BT/DDX6051BT/DDX4021BT/DDX4051BT.

\*5 Оберіть відповідне налаштування входу у <AV Input>. (стор. 42)

## Відображення екрану керування джерелом

На кожному екрані відтворення виконайте наступне:



або

**DDX6021BT/DDX6051BT**



(Утримування)

**DDX4021BT/DDX4051BT/DDX3021/  
DDX3051**



- На DDX6021BT/DDX6051BT натискання та утримання кнопки TEL ховає робочі кнопки. На DDX4021BT/DDX4051BT/DDX3021/DDX3051 натискання кнопки FNC/R-CAM ховає робочі кнопки.
- Робочі кнопки зникають після торкання екрану, або якщо не виконується ніяка операція впродовж близько 5 секунд.

# Робота з дисками

## Відтворення диску

- Якщо на диску відсутнє меню, усі доріжки будуть програватись у режимі циклічного повтору, доки не буде змінено джерело або висуното диск.

### ■ Як вставляти диск

#### DDX6021BT/DDX6051BT

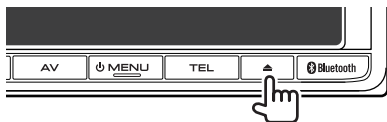

Сторона, на якій нанесено етикетку

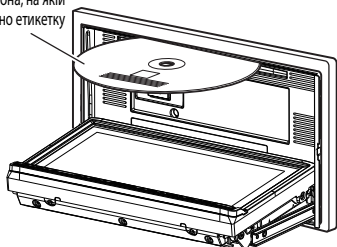

#### DDX4021BT/DDX4051BT/DDX3021/DDX3051

Сторона, на якій нанесено етикетку

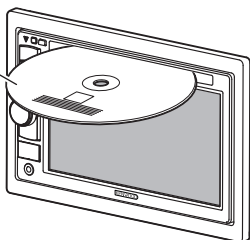

Джерело зміниться на на "DISC" та почнеться програвання.

- Під час вставки диску загоряється індикатор IN.

- Якщо на екрані з'являється значок "⊘", це означає, що пристрій не може виконати задану операцію.
  - У деяких випадках операції можуть не виконуватись і без виведення на екран значка "⊘".
- Під час відтворення багатоканального цифрового диску багатоканальні сигнали конвертуються у стерео.

### ■ Виймання диску

#### DDX6021BT/DDX6051BT

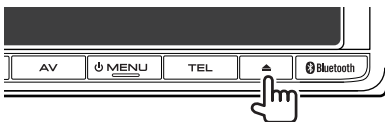

#### DDX4021BT/DDX4051BT/DDX3021/DDX3051



- Можна вийняти диск під час відтворення іншого джерела AV (аудіо/відео).
- Якщо диск після висування не буде забрано протягом 15 секунд, він автоматично буде втягнений знов у завантажувальний отвір для захисту від пилу.

**Під час виймання диску** тягніть його горизонтально.

### **Закриття панелі монітора** (Для DDX6021BT/DDX6051BT)

Після видалення диску натисніть кнопку виймання ще раз. Панель монітору закрито.

## Типи дисків, які можна програвати

Тип диску	Формат запису, тип файлу і т.і.	Можливість відтворення
DVD	DVD-Video *1 Код країни: • Для DDX6021BT/DDX4021BT/DDX3021: 2 • Для DDX6051BT/DDX4051BT/DDX3051: 5	✓OK
	DVD-Audio/DVD-ROM	✗NO
DVD Одноразового/ багаторазового запису (DVD-R/-RW *2, +R/+RW *3) • DVD Video: Формат <UDF bridge> • DVD-VR • DivX/MPEG1/MPEG2/ JPEG/MP3/WMA/WAV/ AAC: ISO 9660 level 1, level 2, Romeo, Joliet	DVD-Video	✓OK
	DVD-VR *4	
	DivX/MPEG1/MPEG2	
	JPEG	
	MP3/WMA/WAV/AAC	✗NO
	MPEG4/DVD+VR/DVD-RAM	
Двосторонній диск	DVD-сторона	✓OK
	Сторона, не призначена для DVD	✗NO
CD/VCD	DTS-CD/Audio CD/CD Text (CD-DA)	✓OK
	VCD (Video CD)	
	SVCD (Super Video CD)/CD-ROM/CD-I (CD-I Ready)	✗NO
CD Одноразового/ багаторазового запису (CD-R/-RW) • ISO 9660 level 1, level 2, Romeo, Joliet	CD-DA	✓OK
	VCD (Video CD)	
	DivX/MPEG1/MPEG2	
	JPEG	
	MP3/WMA/WAV/AAC	✗NO
	MPEG4	

\*1 Якщо вставити диск DVD диск з неналежним кодом країни, на екрані з'явиться напис "Region code error".

\*2 Диски DVD-R, записані у форматі, який підтримує багато країн, можуть бути відтвореними даним пристроєм (за виключенням двошарових дисків). Двошарові диски DVD-RW не підтримуються даним пристроєм.

\*3 Є можливість відтворювати диски +R/+RW із закритими сесіями запису (тільки відео-формат). "DVD" обирається як тип диску якщо завантажений диск +R/+RW. Двошарові диски +RW не підтримуються даним пристроєм.

\*4 Даний пристрій не може відтворювати зміст, що захищений за допомогою CPRM (Content Protection for Recordable Media — захист змісту для носіїв, що перезаписуються).

### Застереження при програванні дисків DualDisc

Сторона дисків "DualDisc", що не призначена для DVD, не відповідає стандартів "Compact Disc Digital Audio". Тобто, програвання тієї сторони дисків DualDisc, що не призначена для DVD, на цій системі не рекомендовано.

## Функції Відтворення

Відображення екрану керування джерелом, **☰** стор. 13.

### Для DVD/DVD-VR/VCD/DivX/MPEG1/MPEG2/JPEG

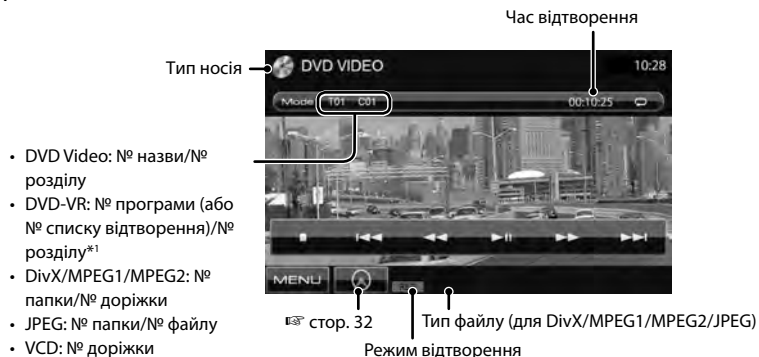

- DVD Video: № назви/№ розділу
- DVD-VR: № програми (або № списку відтворення)/№ розділу\*<sup>1</sup>
- DivX/MPEG1/MPEG2: № папки/№ доріжки
- JPEG: № папки/№ файлу
- VCD: № доріжки

	Вибір режиму відтворення. ( <b>☰</b> стор. 19)
	Починає/призупиняє відтворення.
	Зупинка відтворення.
	<ul style="list-style-type: none"> <li>• Вибір розділів/доріжок. (Натисніть)</li> <li>• Пошук у зворотному/прямому напрямку.*<sup>4</sup> (Утримувати)</li> </ul>

	<ul style="list-style-type: none"> <li>• Пошук у зворотному/прямому напрямку під час відтворення.*<sup>4</sup></li> <li>• Уповільнене відтворення у режимі паузи.</li> </ul>
<b>[Mode]</b> * <sup>5</sup>	Зміна налаштувань для відтворення диска. ( <b>☰</b> стор. 20)
<b>[MENU]</b>	Відображення екрану <Top Menu>.

- Для DivX/MPEG1/MPEG2/JPEG також з'являються наступні кнопки:

	Вибір папки.
--	--------------

	Відображення списку папок/доріжок ( <b>☰</b> стор. 17)
--	--

\*<sup>1</sup> Відображення екрану початкової програми/списку відтворення, **☰** стор. 18.

\*<sup>2</sup> Не відображається для DVD/DVD-VR/JPEG.

\*<sup>3</sup> Відображається тільки для DVD/DVD-VR/VCD.

\*<sup>4</sup> Швидкість пошуку залежить від типу диска або файлу.

\*<sup>5</sup> Не відображається для VCD.



### Для CD/MP3/WMA/WAV/AAC

Інформація щодо доріжки/файлу

- Якщо на екрані відображений не весь текст, його прокрутка здійснюється натисканням [**<**].

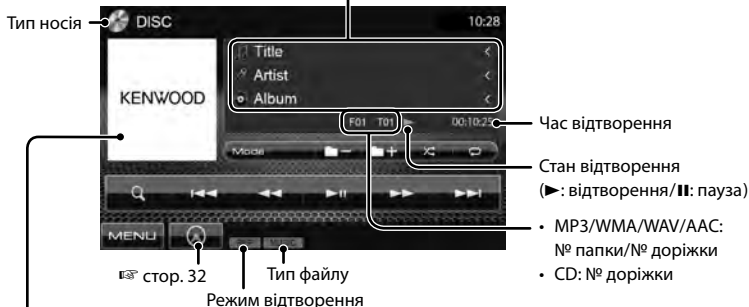

При програванні відображається зображення "Jacket picture", якщо відповідний файл містить дані тегів, що включають зображення "Jacket picture."

	Вибір режиму відтворення. ( <sup>ЄС</sup> стор. 19)
	Відображення списку папок/доріжок. ( <sup>ЄС</sup> нижче)
	Починає/призупиняє відтворення.
	Вибір папки.

	Вибір доріжки.
	Пошук у зворотному/прямому напрямку.*2
<b>[Mode]*1</b>	Зміна налаштувань для відтворення диску. ( <sup>ЄС</sup> стор. 20)
<b>[MENU]</b>	Відображення екрану <b>&lt;Top Menu&gt;</b> .

\*1 Не відображається для CD.

\*2 Швидкість пошуку залежить від типу диска або файлу.

### Вибір папок/доріжок зі списку

Програвання доріжки/файлу, що містяться у паці  
Зміна сторінки

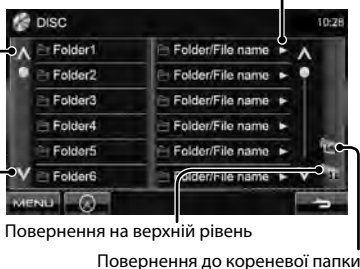

### Відтворення дисків одноразового/багаторазового запису

- Пристрій може розпізнати в сумі 5000 файлів і 250 папок (максимальна кількість файлів у паці 999).
- Користуйтеся дисками тільки з завершеними сесіями запису.
- Система може програти багатосесійні диски; однак незакриті сесії будуть пропускатися під час програвання.
- Деякі диски або файли можуть не відтворюватись через невідповідність їхніх характеристик або умов запису вимогам системи.

## ■ Операції з меню відео

Можна відобразити екран меню відео під час перегляду відтворюваних зображень на екрані.

- Доступні елементи на екрані відрізняються залежно від типів завантаженого диска і відтворюваних файлів.
- Робочі кнопки щезають після торкання екрану, або якщо не виконується ніяка операція впродовж близько 5 секунд.



- Екран для MPEG1/MPEG2 відрізняється від наведеного вище.



<b>[Audio]</b>	Вибір типу аудіо. <ul style="list-style-type: none"><li>• Для DVD-VR: Вибір звукового каналу (ST: стерео, L: лівий, R: правий).</li></ul>
<b>[Subtitle]</b>	Вибір типу субтитрів.
<b>[Angle]</b>	Вибір кута перегляду.
<b>[MENU]</b>	Відображення меню диска (DVD)/списку відтворення (DVD-VR).
<b>[T MENU]</b>	Відображення меню диска (DVD)/початкової програми (DVD-VR).
<b>[CUR]</b>	Відображення екрану вибору елементів меню/списку відтворення/початкової програми. <ul style="list-style-type: none"><li>• [▲] [▼] [◀] [▶]: Вибір елементів.<ul style="list-style-type: none"><li>– Тільки для DivX</li></ul></li><li>• [◀] [▶]: Пропуск приблизно 5-хвилинного інтервалу в прямому/зворотному напрямку</li><li>• [ENTER]: Підтвердження вибору.</li><li>• [RETURN]: Повернення до попереднього екрана.</li></ul>
<b>[Highlight]</b>	Перемикання на режим прямого вибору меню. Натисніть потрібний елемент для вибору.
<b>[Picture Adjust]</b>	Відображення екрану регулювання зображення. (☞ стор. 37)
<b>[Aspect]</b>	Вибір співвідношення сторін екрану. (☞ стор. 38)
<b>[ZOOM]</b>	Відображення екрану вибору розміру зображення. (☞ стор. 38)

## Тільки для VCD

1



2



Кнопки прямого вибору (↵ нижче)

<b>[Audio]</b>	Вибір звукового каналу (ST: стерео, L: лівий, R: правий).
<b>[Return]</b>	Відображення попереднього екрану або меню.
<b>[MENU]</b>	Відображення меню диска.
<b>[Picture Adjust]</b>	Відображення екрану регулювання зображення. (↵ стор. 37)
<b>[Aspect]</b>	Вибір співвідношення сторін екрану. (↵ стор. 38)
<b>[ZOOM]</b>	Відображення екрану вибору розміру зображення. (↵ стор. 38)
<b>[Direct]</b>	Відображення/приховування кнопок прямого вибору. (↵ нижче)

- Прямий вибір доріжки



- Щоб перемикнути між елементом розділ/доріжка та елементом заголовок/папка, натисніть **[Direct/CLR]**.
- Якщо введено невірне число, натисніть **[Direct/CLR]**, щоб видалити останній введений символ.

- Щоб деактивувати функцію PBC (режим контролю відтворення), натисніть **[■]**, потім кнопки прямого вибору для обрання номеру доріжки.

## ■ Вибір режиму відтворення

Для DVD/DVD-VR



Вибір режиму повтору відтворення

Для VCD (без PBC)/CD/DivX/MPEG1/MPEG2/MP3/WMA/WAV/AAC



Вибір режиму випадкового відтворення\*

Вибір режиму повтору відтворення\*

- \* Не можна одночасно вмикати режим повторення та режим відтворення у випадковому порядку.
- Кожного разу після натискання цієї кнопки режим відтворення змінюється. (Загоряється відповідний індикатор.)
  - Доступні елементи відрізняються в залежності від типів завантаженого диска і відтворюваного файлу.

Індикатор	Режим відтворення
<b>C-REP</b>	Повторюється відтворення поточного розділу.
<b>T-REP</b>	Повтор відтворення поточної назви/програми.
<b>REP</b>	Повторно відтворюється поточна доріжка.
<b>FO-REP</b>	Повторюється відтворення усіх доріжок з поточної папки.
<b>RDM</b>	У випадковій послідовності відтворюються всі доріжки.
<b>FO-RDM</b>	У випадковому порядку відтворюються всі доріжки з поточної папки, потім - доріжки з наступної папки і т.д.

**Щоб відмінити**, натисніть кнопку декілька раз, поки індикатор не зникне.

## Налаштування для відтворення диску

Елементи Disc Setup		Параметр/елемент, що доступні для налаштування	Первісне значення: <b>Виділяється підкресленням</b>
Для DVD/DVD-VR	Menu Language	Початковий вибір мови для меню диску; Початкове значення <b>English</b> (стор. 62).	
	Subtitle Language	Вибір мови субтитрів або їхнє відключення ( <b>OFF</b> ); Початкове значення <b>English</b> (стор. 62).	
	Audio Language	Початковий вибір мови для звукової доріжки; Початкове значення <b>English</b> (стор. 62).	
	Down Mix	У разі відтворення диску з багатоканальним звуком це налаштування впливає на сигнали, які подаються через передні та/або задні колонки. <b>◆ Dolby Surround</b> : Дане налаштування обирається при прослуховуванні багатоканального об'ємного звуку зі стандартом Dolby Surround. <b>◆ Stereo</b> : У звичайному випадку слід обирати це налаштування.	
	Dynamic Range Control	Можна змінювати динамічний діапазон під час відтворення композицій стандарту Dolby Digital. <b>◆ Wide</b> : Оберіть цей параметр, щоб отримати покращене звучання з низьким рівнем гучності у повному динамічному діапазоні. <b>◆ Normal</b> : Оберіть цей параметр, щоб трохи зменшити динамічний діапазон. <b>◆ Dialog</b> : Оберіть цей параметр, щоб чіткіше відтворити діалог у кінопрограмі.	
Для дисків, за виключенням VCD/CD	Screen Ratio	Вибір типу дисплею для перегляду широкоформатних фільмів на зовнішньому моніторі. <b>◆ 16:9</b> <b>◆ 4:3 LB (Letterbox)</b> <b>◆ 4:3 PS (PanScan)</b> 	
Для дисків, що містять файли аудіо/відео/зображення	File Type	Вибір типу файлів, які будуть відтворюватись в тому разі, якщо на диску містяться файли різних типів. <b>◆ Audio</b> : Відтворення аудіофайлів. <b>◆ Still Image</b> : Відтворення файлів JPEG. <b>◆ Video</b> : Відтворення файлів DivX/MPEG1/MPEG2. <b>◆ Audio&amp;Video</b> : Відтворення файлів DivX/MPEG1/MPEG2 та аудіофайлів <ul style="list-style-type: none"> <li>Інформація про типи файлів, що підтримуються, стор. 15.</li> <li>Якщо диск не містить файлів обраного типу, існуючі файли будуть відтворюватися у наступному порядку: аудіо, відео, потім нерухоме зображення.</li> </ul>	

# Робота з USB-пристроями

## Відтворення USB-пристрою

- Пристрій може відтворювати файли форматів JPEG/DivX/MPEG1/MPEG2/MP3/WMA/WAV/AAC, що зберігаються на запам'ятовуючих USB-пристроях.
- Пристрій може розпізнати у сумі 5 000 файлів і 250 папок (максимальна кількість файлів у папці 999).
- Щоб запобігти втраті інформації, впевніться в тому, що для всіх важливих даних було створено резервні копії.

## ■ Підключення USB-пристрою

До системи можна підключити такі запам'ятовуючі USB-пристрої, як пам'ять USB, цифровий аудіо-програвач и т.і.

- Не можна підключити комп'ютер або переносний жорсткий диск до вхідного роз'єму USB.
- Щоб приєднати USB-пристрій,  стор. 70.

### Коли приєднано USB-пристрій...

Джерело зміниться на на "USB" та почнеться програвання.

- Всі доріжки, розміщені у USB-пристрої, будуть відтворюватись у режимі циклічного повтору доти, доки ви не зміните джерело відтворення.

### Щоб безпечно від'єднати USB-пристрій

Натисніть , потім від'єднайте USB-пристрій після того, як з'явиться "No Device".

### Застереження:

- Система може неналежним чином відтворювати файли з USB-пристроїв, які підключаються за допомогою провода-подовжувача.
- USB-пристрої зі спеціальними функціями, такими як функції безпеки даних, не можуть використовуватися цією системою.
- Не використовуйте USB-пристрої, що поділені на 2 чи більше розділів.
- USB-пристрої та порти для їхнього підключення можуть мати різну форму, тому деякі з пристроїв можуть не підключатись належним чином або при роботі з ними з'єднання може перериватись.
- Ця система не може розпізнати USB-пристрій з параметрами живлення, відмінними від 5 В, та споживаний струм яких перевищує 500 мА.
- Даний пристрій може не розпізнати картку пам'яті, що встановлюється у зчитувач USB-карток.
- Приєднуючи інші пристрої за допомогою кабелю USB, використовуйте кабель USB 2.0.
- Максимальна кількість символів для:
  - Ім'я папки : 50 символів
  - Ім'я файлу : 50 символів
- Не використовуйте USB-пристрої в умовах, де вони можуть заважати безпечному керуванню.
- Не від'єднуйте та не під'єднуйте знов USB-пристрій, доки на екрані горить напис "Reading...".
- Удар від електростатичного розряду при підключенні USB-пристрою може викликати неполадки відтворення у даному пристрої. Якщо таке трапилось, то від'єднайте USB-пристрій, потім перезавантажте даний пристрій та USB-пристрій.
- Працюючи з деякими типами пристроїв USB, система може виконувати функції та подавати живлення не так, як передбачається.
- Щоб запобігти деформації та пошкодженню USB-пристрою, не залишайте його у машині або у місцях дії прямого сонячного випромінювання або високої температури.

При програванні відображається зображення "Jacket picture", якщо відповідний файл містить дані тегів, що включають зображення "Jacket picture".

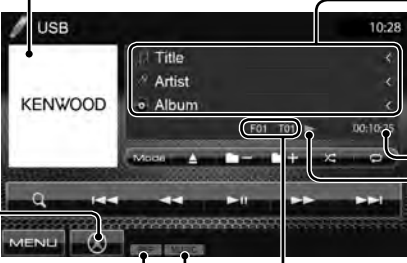











Інформація про доріжку/файл (для MP3/WMA/WAV/AAC)

- Якщо на екрані відображений не весь текст, його прокрутка здійснюється натисканням [].

Час відтворення  
Стан відтворення  
(▶: відтворення/||: пауза)

Режим відтворення  
Тип файлу

- MP3/WMA/WAV/AAC: № папки/№ доріжки
- JPEG: № папки/№ файлу

	Вибір режиму повтору відтворення. <sup>*1*2</sup>
	<ul style="list-style-type: none"> <li>• <b>REP</b>: Повторно відтворюється поточна доріжка.</li> <li>• <b>FO-REP</b>: Повторюються відтворення усіх доріжок з поточної папки.</li> </ul>
	Вибір режиму випадкового відтворення. <sup>*1*2</sup>
	<ul style="list-style-type: none"> <li>• <b>RDM</b>: У випадковій послідовності відтворюються всі доріжки.</li> <li>• <b>FO-RDM</b>: У випадковому порядку відтворюються всі доріжки з папки.</li> </ul>
	Натисніть цю кнопку перед від'єднанням. (  стор. 21)
	Відображення списку папок/доріжок. (  стор. 17)
	Починає/призупиняє відтворення.
	Вибір доріжки.
	Пошук у зворотному/прямому напрямку. <sup>*3</sup>
	Вибір папки.
<b>[Mode]</b>	Зміна налаштувань для відтворення. (  нижче)
<b>[MENU]</b>	Відображення екрану <Top Menu>.

- Доступні елементи відрізняються в залежності від типів відтворюваного файлу.



<sup>\*1</sup> Щоб відмінити режим відтворення у випадковому порядку або повторення, натисніть кнопку декілька раз, поки індикатор не зникне.

<sup>\*2</sup> Не можна одночасно вмикати режим повторення та режим відтворення у випадковому порядку.

<sup>\*3</sup> Швидкість пошуку залежить від типу диска або файлу.

### Налаштування <Screen Ratio>

Вибір типу дисплею для перегляду широкоформатних фільмів на зовнішньому моніторі.

<b>16:9</b>	
<b>4:3 LB</b> (Letterbox)	
<b>4:3 PS</b> (PanScan)	

### Налаштування <File Type>

<b>Audio</b>	Відтворення аудіофайлів.
<b>Still Image</b>	Відтворення файлів JPEG.
<b>Video</b>	Відтворення файлів DivX/MPEG1/MPEG2.
<b>Audio&amp;Video</b>	Відтворення файлів DivX/MPEG1/MPEG2 та аудіофайлів.

- Якщо USB-пристрій не містить файлів обраного типу, існуючі файли будуть відтворюватися у наступному порядку: аудіо, відео, потім нерухоме зображення.

### Налаштування <Drive Select>

Натисніть **[Next]**, щоб переключитися на інший USB-пристрій, коли підключено декілька USB-пристроїв через концентратор USB або інший аналогічний пристрій.

# Прослуховування iPod/iPhone

## Підготовка

- Під'єднайте iPod/iPhone. (☞ стор. 70)
- Використовуйте наступні кабелі:
  - **Щоб переглянути відео та прослухати музику (аналоговий формат):** Кабель аудіо-відео USB для iPod/iPhone—KCA-iP22F/KCA-iP202 (не входить до комплекту постачання)
  - **Щоб прослухати музику (цифровий формат):** Кабель аудіо USB для iPod/iPhone—KCA-iP102 (не входить до комплекту постачання)
- Оберіть відповідні налаштування входу в **<AV Input>** відповідно до способу підключення (☞ правий стовпчик).
- Не користуйтеся кабелями-подовжувачами.

Типи iPod/iPhone, які можна підключити до даного пристрою:

Made for

- iPod with video
- iPod classic
- iPod nano (6th Generation)
- iPod nano (5th Generation)
- iPod nano (4th Generation)
- iPod nano (3rd Generation)
- iPod nano (2nd Generation)
- iPod nano (1st Generation)
- iPod touch (4th Generation)
- iPod touch (3rd Generation)
- iPod touch (2nd Generation)
- iPod touch (1st Generation)
- iPhone 4
- iPhone 3GS
- iPhone 3G
- iPhone

## Налаштування для відтворення за допомогою iPod

Якщо у якості джерела обрано **"iPod"**...

1



2



<b>Audiobooks</b>	Вибір швидкості відтворення аудіокнижок.
<b>Artwork</b>	Відображення/приховування зображення Artwork пристрою iPod.

## Налаштування <AV Input>

Змінити налаштування можна тільки тоді, коли пристрій знаходиться у режимі очікування.

1

На **<Top Menu>**:



2



3



**AV-IN2** Оберіть цей режим при підключенні iPod/iPhone за допомогою аудіокабелю USB для iPod/iPhone.

**iPod** Оберіть цей режим при підключенні iPod/iPhone за допомогою аудіо та відео кабелю USB для iPod/iPhone.

## Операції відтворення за допомогою iPod/iPhone

**Відображення екрану керування джерелом,** стор. 13.

- Виберіть "iPod" у якості джерела. ( стор. 13)
- Операції, що пояснюються у даній інструкції, стосуються режиму, при якому даний пристрій обрано для керування відтворенням. ( нижче)



стор. 32    Режим відтворення

	Відображення екрану <Top Menu>.
	Зміна налаштувань для відтворення за допомогою iPod. ( стор. 23)
	Починає/призупиняє відтворення.
	Вибір режиму повтору відтворення.*2
	Вибір режиму випадкового відтворення.*2

- **REP:** Функція працює аналогічно функціям програвача "Repeat One".
- **RDM:** Функція працює аналогічно функціям "Shuffle Songs".
- **A-RDM:** Функція працює аналогічно функціям "Shuffle Albums".

	Відображення меню музики/відео на iPod/iPhone. ( стор. 25)
	Вибір доріжки/відео.*3
	Пошук у зворотному/прямому напрямку.
	Оберіть iPod для відтворення за допомогою iPod/iPhone—режим керування iPod.*4 ( стор. 25)

\*1 Зміна налаштувань відображення зображення Artwork, стор. 23.

\*2 Щоб відмінити режим відтворення у випадковому порядку або повторення, натисніть кнопку декілька раз, поки індикатор не зникне. Недоступно у режимі керування iPod. ( стор. 25)

\*3 Не можна відновити відтворення для джерел відео.

\*4 У разі використання iPod nano (1st Generation) або iPod with video керувати відтворенням можна тільки за допомогою даного пристрою.

- При ввімкненні даного пристрою iPod/iPhone буде заряджатися через нього.
- Текстова інформація не може відтворюватися правильно.

- У разі використання деяких моделей iPod/iPhone функціонування може відхилитися від норми або бути нестабільною. У такому випадку, від'єднайте пристрій iPod/iPhone, потім перевірте його стан. Якщо якість функціонування не покращиться або буде повільним, то поверніть iPod/iPhone до початкових налаштувань.
- Щоб переглянути останню інформацію стосовно сумісності та версії програмного забезпечення для iPod/iPhone, дивіться: [www.kenwood.com/cs/ce/ipod](http://www.kenwood.com/cs/ce/ipod)



## Вибір доріжки/відео за допомогою меню на iPod/iPhone

1

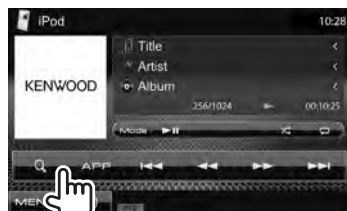

2 Оберіть меню (музика або відео) (1), категорію (2), потім бажаний елемент (3).

- Обирайте елемент на обраному шарі, поки не почнеться відтворення бажаної доріжки.

### Меню музики:

Перемикання між музикою та відео

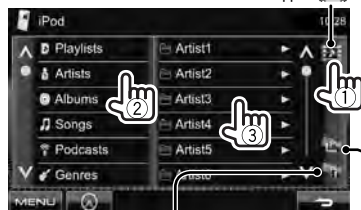

Повернення на попередній рівень

Повернення на вищий рівень

### Меню відео:

Перемикання між музикою та відео

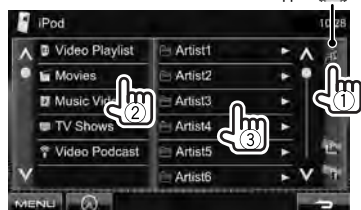

- Доступні категорії відрізняються в залежності від типу вашого програвача iPod/iPhone.

## Керування у режимі керування iPod/iPhone

Замість того, щоб використовувати даний пристрій, можна відтворювати аудіо/відео за допомогою самого iPod/iPhone.

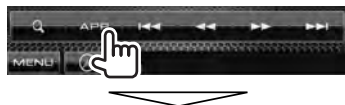

### Аудіо:

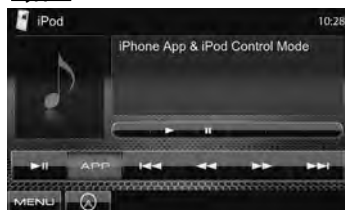

### Відео:



- Якщо використовується Garmin StreetPilot® Onboard, з'явиться даний екран. Для отримання інформації стосовно Garmin StreetPilot® Onboard для iPhone зверніться до веб-сайту Garmin: [www.garmin.com](http://www.garmin.com)

### Garmin App:



- Поточне положення вашого автомобіля відображається у центрі мапи. При переміщенні автомобілю мапа прокручується.
- Екрани iPhone та даного пристрою не є ідентичними.
- Щоб повернутися до звичайного режиму, натисніть [APP].

# Прослуховування радіо



- Індикатор ST світиться в тому випадку, коли приймається стерео-сигнал FM станції достатньої потужності.

<b>[P1] – [P6]</b>	<ul style="list-style-type: none"> <li>• Увімкнення запрограмованої станції. (Натисніть)</li> <li>• Запрограмування станції, що прослуховується у поточний час. (Утримування)</li> </ul>
<b>[Mode]</b>	Відображення екрану налаштувань тюнера. (стор. 27)
<b>[TI]</b>	Активация/деактивация режиму прийому повідомлень про стан дорожнього руху у режимі очікування. (стор. 29)
<b>[Mono]*</b>	Активация/деактивация монофонічного режиму для кращого прийому у діапазоні FM. (Стереоефект буде втрачений.) <ul style="list-style-type: none"> <li>• Коли монофонічний режим увімкнено, загоряється індикатор MONO.</li> </ul>
<b>[Text]</b>	Відображення/приховування інформації стосовно поточної станції (стор. 27).

<b>[PTY]*</b>	Введення режиму пошуку програми FM Radio Data System. (стор. 28)
<b>[AM]</b>	Вибір діапазону AM.
<b>[FM]</b>	Вибір діапазону FM. <div style="border: 1px solid black; padding: 2px; display: inline-block;">             → FM1 → FM2 → FM3         </div>
<b>[SEEK]</b>	Зміна режиму пошуку. <ul style="list-style-type: none"> <li>• <b>AUTO1</b>: Автоматичний пошук</li> <li>• <b>AUTO2</b>: Налаштування на станції у пам'яті одна за другою.</li> <li>• <b>MANU</b>: Пошук у ручному режимі</li> </ul>
<b>[←←] [→→]</b>	Пошук станцій. <ul style="list-style-type: none"> <li>• Метод пошуку відрізняється залежно від обраного режиму пошуку (стор. вище)</li> </ul>
<b>[MENU]</b>	Відображення екрану <Top Menu>.

\* Відображається тільки тоді, коли у якості джерела обрано прийом у діапазоні FM.

## Відображення інформації стосовно поточної станції

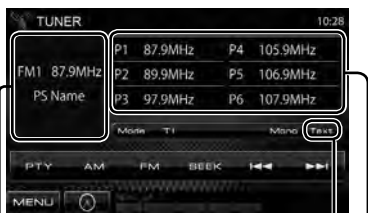

Частота станції поточного прослуховування/PS (назва станції) для станцій FM Radio Data System, якщо на вході є сигнал PS

Відображення текстової інформації

Список запрограмованих станцій

## Налаштування прийому тільки на FM-станції з сильними сигналами—Local Seek

1



2



**ON** Обирайте це налаштування, якщо потрібно прийняти сигнали тільки від станцій з достатньою силою сигналу. Загорається індикатор LOS.

**OFF** Деактивуйте функцію.

## Занесення станцій у пам'ять

Ви можете занести в пам'ять шість станцій для кожного діапазону.

### Автоматичне запам'ятовування—AME (Автоматична пам'ять)

1



2



Місцеві станції з найбільш сильними сигналами будуть знайдені та збережені автоматично.

### Занесення в пам'ять у ручному режимі

1 Налаштуйтеся на станцію, яку хочете занести в пам'ять. (стор. 26)

2 Виберіть запрограмований номер для занесення у пам'ять.



Станцію, що обрано у кроці 1, збережено.

## ■ Вибір запрограмованої станції

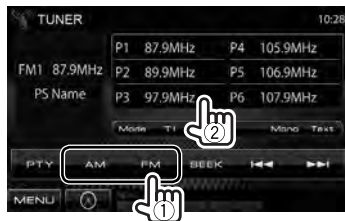

Наступні функції доступні лише для станцій FM Radio Data System.

## ■ Пошук програми FM Radio Data System — РТУ-пошук

Можна шукати улюблені програми, які транлюються, за їхнім РТУ-кодом.

1



## 2 Виберіть РТУ-код.



Зміна сторінки

Пошук РТУ-програми починається. Якщо буде знайдена станція, що транлює програму з тим самим РТУ-кодом, що обраний вами, відбудеться налаштування на цю станцію.

- Для мови тексту у даному разі доступно тільки англійська/іспанська/французька/німецька/голландська/португальська. Якщо у налаштуваннях <Language> (стор. 43) обрано іншу мову, то мову тексту буде встановлено на англійську.

## ■ Активація/деактивація прийому повідомлень про стан дорожнього руху/новини у режимі очікування

*Прийом повідомлень про стан дорожнього руху у режимі очікування*



Індикатор TI

*Прийом повідомлень про новини у режимі очікування*

1



Індикатор NEWS

2



Індикатор TI	Прийом повідомлень про стан дорожнього руху у режимі очікування
Горить білим	Пристрій тимчасово переключиться у режим Traffic Information (TI) — інформації про стан дорожнього руху, якщо доступно.
Горить помаранчевим	Ще не активовано. Налаштуйтеся на іншу станцію, яка транслює Radio Data System-сигнали.
Гасне	Вимкнено.

- Регулювання гучності для режиму інформації про стан дорожнього руху запам'ятовується автоматично. Якщо наступного разу пристрій буде переключено у режим інформації про стан дорожнього руху, то гучність буде встановлено на попередній рівень.

<b>00min – 90min</b>	Активація прийому повідомлень про новини у режимі очікування (загорається індикатор NEWS). Оберіть період часу для відключення переривання.
<b>OFF</b>	Деактивація прийому повідомлень про новини у режимі очікування.

- Регулювання гучності під час прийому новин запам'ятовується автоматично. Якщо наступного разу пристрій буде переключено у режим новин, то гучність буде встановлено на попередній рівень.

## ■ Відстеження однієї програми — Прийом з мережним відстеженням

При перетинанні місцевості, де якість FM-прийому недостатня, система автоматично налаштується на іншу FM-станцію з послугою Radio Data System тієї ж радіомережі, яка, можливо, транслює ту ж саму програму, але з більш потужним сигналом.

Завод-виробник постачає систему вже з активованим прийомом з мережним відстеженням.

### Щоб змінити налаштування режиму прийому з мережним відстеженням

1



2



<b>AF</b>	Переключення на іншу станцію. Програма може відрізнитися від тієї, яка щойно приймалась (загорається індикатор AF).
<b>AF Reg</b>	Переключення на іншу станцію, яка транслює ту ж саму програму (загорається індикатор AF).
<b>OFF</b>	Відміна.

- Індикатор RDS загорається, якщо активовано прийом з мережним відстеженням і знайдено станцію FM Radio Data System.

## ■ Автоматичний пошук станції з інформацією про стан дорожнього руху— Auto TP Seek

Якщо прийом станції з інформацією про стан дорожнього руху слабкий, пристрій здійснює автоматичний пошук іншої станції з кращою якістю прийому.

### Активація функції Auto TP Seek

1



2



Для деактивації виберіть параметр <OFF>.

# Користування іншими зовнішніми пристроями

Відображення екрану керування джерелом,  стор. 13.



Назва AV-IN ( нижче)

 стор. 32

<b>[Mode]</b>	Зміна назви AV-IN. <ul style="list-style-type: none"><li>• Натисніть [] або [], щоб обрати назву AV-IN.</li><li>• Це налаштування не впливає на назву джерела "AV-IN 1"/"AV-IN 2", що відображається на &lt;Top Menu&gt;.</li></ul>
<b>[MENU]</b>	Відображення екрану <Top Menu>.

## AV-IN

Можна підключити зовнішній компонент через роз'єм AV-IN.

### Підготовка:

Якщо ви бажаєте скористатися AV-IN2, оберіть <AV-IN2> для налаштування <AV Input>. ( стор. 42)

**3** Ввімкніть приєднаний пристрій та почніть відтворення треків з обраного джерела.

### 1 Підключить зовнішній компонент.

Щоб під'єднати його,  стор. 70, 71.

### 2 Виберіть "AV-IN 1" или "AV-IN 2" у якості джерела. ( стор. 13)

## Використання зовнішнього пристрою навігації

Можна підключити навігаційний пристрій (KNA-G620T/KNA-G630: не входить до комплекту постачання) до вхідного роз'єму для навігації таким чином, щоб переглядати екран навігації. (☞ стор. 71)

Звук навігаційного управління виходить з передніх колонок навіть тоді, коли йде прослуховування джерела звуку.

### ■ Перегляд навігаційного вікна 2

На <Top Menu>:



або

На будь-якому екрані:



Екран навігації активовано.

- Коли відображається екран навігації, сенсорна панель може використовуватись тільки для функції навігації.
- Співвідношення сторін навігаційного вікна зафіксовано на <FULL> незалежно від налаштування функції <Aspect> (☞ стор. 38).

### Відміна екрану навігації

**DDX6021BT/  
DDX6051BT**

**DDX4021BT/  
DDX4051BT/  
DDX3021/DDX3051**



### ■ Налаштування для пристрою навігації

#### 1 На <Top Menu>:

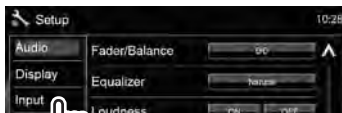

#### 3



<b>Guidance</b>	Оберіть передні колонки, що використовуються для навігаційного управління.
<b>Volume</b>	Відрегулюйте рівень гучності навігаційного управління. (від 0 до 35)
<b>NAV Mute</b>	Оберіть <ON>, щоб приглушити звук, що виходить через будь-які інші колонки, ніж передні колонки, під час навігаційного управління.
<b>NAV Setup</b>	Натисніть [Enter], щоб відобразити екран налаштувань для пристрою навігації. Дивіться також інструкцію, що додається до пристрою навігації.



# Регулювання звуку

## Використання функції корекції звуку

- Параметри регулювання запам'ятовуються для кожного джерела, поки звук не буде відрегульовано знову. Якщо у якості джерела використовується диск, параметри регулювання зберігаються для кожної з наступних категорій.
  - DVD/DVD-VR
  - VCD/CD
  - DivX/MPEG1/MPEG2/MP3/WMA/WAV/AAC
- **Не можна регулювати звук, коли пристрій знаходиться у режимі очікування.**

### ■ Вибір запрограмованого режиму звучання

1 На <Top Menu>:



2



3 Виберіть режим звучання.



Зміна сторінки

### ■ Занесення у пам'ять власних регулювань

*Настроювання запрограмованого режиму звучання*

1 Виберіть режим звучання.

(☞ "Вибір запрограмованого режиму звучання")

2 Встановіть <SystemQ- Ex> на <OFF> (1), потім натисніть [Tone] (2).



3 Відрегулюйте рівень кожного діапазону (1) потім оберіть рівень низькочастотного динаміка\* (2).

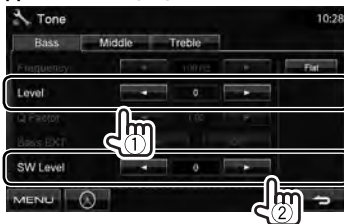

Регулювання збережено і <User> активовано.

\* Регулюється тільки в тому випадку, коли низькочастотний динамік активовано. (☞ стор. 40)

## Точне регулювання звуку

- 1 Виконайте кроки 1 та 2 з розділу "Вибір запрограмованого режиму звучання" потім...



2



- 3 Відрегулюйте звук кожного діапазону.



<b>Flat</b>	Зміна рівня низьких/середніх/високих частот до 0.
<b>Frequency</b>	Вибір частоту.
<b>Level</b>	Регулювання рівня.
<b>Q Factor</b>	Регулювання частотної ширини.
<b>Bass EXT</b>	Активізація/деактивізація низьких частот.
<b>SW Level</b>	Регулювання рівня низькочастотного динаміка.*

Регулювання збережено і <User> активовано.

\* Регулюється тільки в тому випадку, коли низькочастотний динамік активовано. (ESP стор. 40)

## Регулювання частоти розділення

- 1 На <Top Menu>:



2



- 3 Оберіть елемент для регулювання, потім зробіть регулювання.

Регулювання частоти розділення для передніх або задніх колонок (фільтр верхніх частот).



Регулювання частоти розділення для низькочастотного динаміка (фільтр низьких частот).\*1



Регулювання частоти розділення.  
Вибір фази сигналу низькочастотного динаміка.\*2  
Регулювання рівня низькочастотного динаміка.

\*1 Регулюється тільки в тому випадку, коли низькочастотний динамік активовано. (ESP стор. 40)

\*2 Неможлива, коли параметр <Freq> має значення <Through>.

# Зміна вигляду дисплея

Можна змінити колір фонового зображення та панелі.

## 1 На <Top Menu>:



## 2

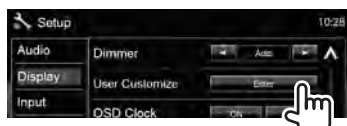
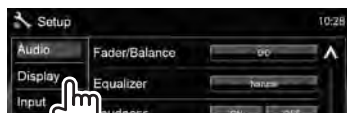

## 3 Виберіть елемент, який потрібно змінити (<Background> або <Panel Color>).

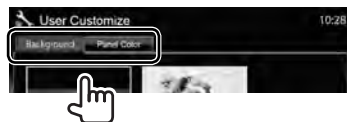

## 4 Виберіть колір фонового зображення/панелі.

### Вибір фонового зображення



Щодо встановлення улюбленого епізоду у якості фонового зображення, <sup>ES</sup> стор. 36

### Вибір кольору панелі

Освітлення зі змінними кольорами

- Колір освітлення змінюється поступово.



Щодо здійснення власного регулювання кольору, <sup>ES</sup> нижче

### Здійснення власного регулювання кольору

- Здійснювати власне регулювання кольору можна тільки тоді, коли обрано <User>.

## 1



## 2



## 3

Регулятор кольору за уподобанням користувача: Можна здійснювати власне регулювання кольору, яке зберігається в <User>

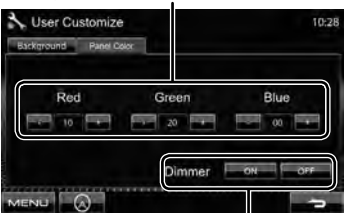

Налаштування функції зменшення яскравості екрану: Можна здійснювати регулювання кольору для кожного налаштування функції зменшення яскравості екрану

## Використання улюбленого епізоду у якості фонового зображення

Під час відтворення відео або JPEG можна захопити поточне зображення та використати захоплене зображення у якості фонового зображення.

- Не можна захоплювати контент, що захищено авторським правом, та зображення з iPod/iPhone.
- У разі використання файлу формату JPEG у якості фонового зображення переконайтеся, що роздільну здатність встановлено на 800 x 600 пікселів.
- Колір захопленого зображення може відрізнитися від кольору реального епізоду.

### 1 Відтворіть відео або файл JPEG.

### 2 Відобразіть <User Customize>. (☞ стор. 35)

### 3



### 4 Відрегулюйте зображення.



[▶||]\* Починає/призупиняє відтворення.

[▶]\* Покадровий рух уперед.

[⊕]\* Збільшення зображення епізоду.  
(<OFF>, <Zoom1> – <Zoom3>)

[▲] [▼] Переміщення рамки

[◀] [▶] масштабування.

- Щоб відмінити захоплення, натисніть [Cancel].

\* Не відображається у разі відтворення з зовнішнього компонента, підключеного до вхідного роз'єму AV-IN.

### 5 Захопіть зображення, що відображається на екрані.



З'явиться повідомлення підтвердження. Натисніть [Yes], щоб зберегти щойно захоплене зображення. (Існуюче зображення замінено на нове зображення.)

- Натисніть [No], щоб повернутися до попереднього екрану.

# Налаштування для відтворення відео

Можна змінити налаштування для відтворення відео.

## Регулювання зображення

Можна відрегулювати якість зображення.

### 1 Відобразити меню регулювання.



### 2 Оберіть увімкнення (<DIM ON>) або вимкнення (<DIM OFF>) режиму зменшення яркості.



### 3 Відрегулюйте зображення (від -15 до +15).

- Регулювання яркості → Bright
- Регулювання контрастності → Contrast
- Регулювання чорного кольору → Black
- Регулювання кольору → Color
- Регулювання насиченості\* → Tint
- Регулювання різкості → Sharpness

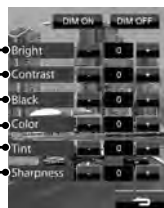

\* Регулюється тільки тоді, коли вхідний сигнал у форматі NTSC.

## Зміна співвідношення сторін екрану

Можна змінити співвідношення сторін екрану при відтворенні відео.

1



2



	Сигнал 4:3	Сигнал 16:9
<b>FULL*:</b> Для зображень, що мають вихідний формат 16:9		
<b>JUST:</b> Для зображень, що мають вихідний формат 4:3 LB		
<b>Normal*:</b> Для зображень, що мають вихідний формат 4:3		
<b>Auto:</b>	• Тільки для "DISC"/"USB": Співвідношення сторін встановлюється автоматично згідно з параметрами вхідного сигналу.	

\* У разі відтворення формату DivX, коли параметр <Screen Ratio> налаштовано на <16:9> (для диску: [F4] стор. 20/ для USB: [F4] стор. 20), співвідношення сторін екрану не встановлюється належним чином.

## Зміна масштабу зображення

Можна змінити масштаб зображення (від <Zoom1> до <Zoom3>).

- Якщо <Aspect> налаштовано на <JUST> або <Auto> ([F4] ліва колонка), зміна масштабу зображення відбувається зі співвідношенням сторін екрану відповідно до налаштування <FULL>.

1

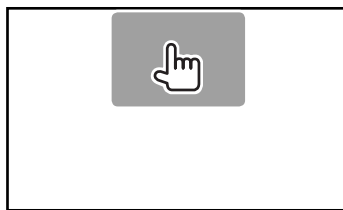

2



[▲] [▼] [◀] [▶]: Переміщення рамки масштабування.

# Використання відеокамери заднього виду

- Щоб використовувати відеокамеру заднього виду, потрібно підключення контакту REVERSE. Щоб отримати інформацію стосовно підключення камери заднього виду, див. стор. 71.

## ■ Активація камери заднього виду

1 На <Top Menu>:



2

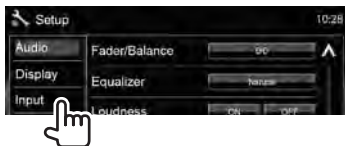

3



Для деактивації виберіть параметр <OFF>.

## ■ Відображення зображення з камери заднього виду

У разі переключення ручки передач у зворотне положення (R) відображається екран заднього виду.



- Щоб видалити повідомлення з попередженням, торкніться до екрану.

Щоб відобразити зображення з камери заднього виду ручним способом

DDX6051BT

DDX4051BT/  
DDX3051

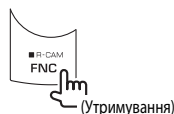

При ручному відображенні зображення з камери заднього виду можна змінювати параметри зображення. (див. стор. 37)

Щоб вимкнути екран заднього виду, натисніть та утримуйте знову ту ж кнопку.

# Налаштування елементів меню



- Не можна змінювати налаштування <Audio>, коли пристрій знаходиться у режимі очікування.

Пункт меню	Параметр/елемент, що доступні для налаштування	Первісне значення: <b>Виділяється підкресленням</b>	
Audio	<b>Fader/Balance</b> 	<p><b>Fader</b> : Налаштування вихідного балансу звучання передньої і задньої колонок.</p> <p>◆ від <b>F6</b> до <b>R6</b>; Початкове значення <b>0</b></p> <ul style="list-style-type: none"> <li>• При використанні системи з двома колонками, встановіть мікшер у центральне положення (<b>0</b>).</li> </ul> <p><b>Balance</b> : Налаштування вихідного балансу звучання лівої і правої колонок.</p> <p>◆ від <b>L6</b> до <b>R6</b>; Початкове значення <b>0</b></p> <p>Натисніть [<b>▲/▼/◀/▶</b>] або [<b>⊕</b>], щоб виконати регулювання.</p> <ul style="list-style-type: none"> <li>• Щоб відмінити регулювання, натисніть [<b>Center</b>].</li> </ul>	
	<b>Equalizer</b>	Зміна режиму звучання або регулювання та збереження корекції звуку для кожного джерела. (☞ стор. 33)	◆ <b>Natural/Rock/Pops/Easy/Top40/Jazz/User</b>
	<b>Loudness</b>	Можна вмикати/вимикати функцію гучності.	<p>◆ <b>OFF</b> : Відмінає.</p> <p>◆ <b>ON</b> : Підсилення низьких та високих частот для отримання гарно збалансованого звучання на малій гучності. Індикатор LOUD загоряється.</p>
	<b>X'over</b>	Регулювання частоти розділення. (☞ стор. 34)	
	<b>Volume Offset</b>	Регулювання й збереження рівня автоматичного регулювання гучності для кожного джерела. (Стосовно дисків, параметри регулювання зберігаються для кожної з наступних категорій: DVD/DVD-VR, VCD/CD і DivX/MPEG1/MPEG2/MP3/WMA/WAV/AAC.) При зміні джерела сигналу рівень гучності буде автоматично підвищуватись або зменшуватись.	◆ від <b>-15</b> до <b>+6</b> ; Початкове значення <b>0</b>
	<b>Subwoofer</b>		<p>◆ <b>ON</b> : Активація низькочастотного динаміка.</p> <p>◆ <b>OFF</b> : Відмінає.</p>
	<b>Speaker Select</b>	Вибір розміру підключеної колонки.	◆ <b>Standard/Narrow/Middle/Wide</b>



Пункт меню	Параметр/елемент, що доступні для налаштування	Первісне значення: <b>Виділяється підкресленням</b>
<b>Display</b>	<b>Dimmer</b>	<ul style="list-style-type: none"> <li>◆ <b>Auto</b> : Зменшення яскравості екрану та освітлення кнопок при включенні підсвічування приладової панелі. <ul style="list-style-type: none"> <li>• Потребує підключення контакту ILLUMI. (☞ стор. 69)</li> </ul> </li> <li>◆ <b>ON</b> : Активує зменшення яскравості.</li> <li>◆ <b>OFF</b> : Відмінняє.</li> <li>◆ <b>NAV</b> : Активація або деактивація режиму зменшення яскравості відповідно до налаштувань денного/нічного відображення підключеного пристрою навігації.</li> </ul>
	<b>User Customize</b>	Зміна вигляду дисплея (колір фонового зображення та панелі). (☞ стор. 35)
	<b>OSD Clock</b>	<ul style="list-style-type: none"> <li>◆ <b>ON</b> : Відображення годинника при відтворенні з джерела відео.</li> <li>◆ <b>OFF</b> : Відмінняє.</li> </ul>
	<b>Scroll</b>	<ul style="list-style-type: none"> <li>◆ <b>ON</b> : Повтор прокрутки.</li> <li>◆ <b>Once</b> : Одноразово прокручує виведену на екран інформацію.</li> <li>◆ <b>OFF</b> : Відмінняє.</li> <li>• При натисканні [<b>&lt;</b>] прокрутка тексту відбувається незалежно від цього налаштування.</li> </ul>
	<b>Menu Customize</b>	Вибір крупних кнопок для відображення на екрані <b>&lt;Top Menu&gt;</b> . Натисніть [ <b>Enter</b> ], щоб відобразити екран налаштування. Виберіть значок, який бажано відобразити у вигляді крупної кнопки, натискаючи [ <b>&lt;</b> ] або [ <b>&gt;</b> ], потім натисніть цільовий значок для підтвердження.
	<b>Screen Adjust</b>	<p>Регулювання яскравості та чорного кольору екрану. Виберіть режим зменшення яскравості (<b>&lt;DIM ON&gt;</b> або <b>&lt;DIM OFF&gt;</b>) для регулювання, потім змініть наступні налаштування:</p> <ul style="list-style-type: none"> <li>◆ <b>Bright</b> : Регулювання яскравості (від <b>-15</b> до <b>+15</b>; Початкове значення <b>+15</b>).</li> <li>◆ <b>Black</b> : Регулювання чорного кольору (від <b>-15</b> до <b>+15</b>; Початкове значення <b>0</b>).</li> </ul>
	<b>Video Output*</b>	Вибір системи передачі кольорів зовнішнього монітору. ◆ <b>NTSC/PAL</b>
<b>Angle</b> Тільки для DDX6021BT/ DDX6051BT	Відрегулюйте кут панелі. (☞ стор. 5)	

\* Коли налаштування змінюється, з'являється "Please power off". Вимкніть живлення, потім знову увімкніть, щоб зміни вступили у дію.

Пункт меню		Параметр/елемент, що доступні для налаштування	Первісне значення: <b>Виділяється підкресленням</b>
Input	AV Input	Можна задати можливість використання вхідного роз'єму AV-IN. <b>◆ AV-IN2</b> : Обирайте це налаштування, щоб відтворювати з джерела AV (аудіо/відео), що підключено до вхідного роз'єму AV-IN. <b>◆ iPod</b> : Оберіть цей режим при підключенні iPod/iPhone за допомогою аудіо та відео кабелю USB для iPod/iPhone. (стор. 23)	
	R-CAM Interrupt	<b>◆ ON</b> : Відображення зображення з камери заднього виду у разі переключення ручки передач у зворотне положення (R). <b>◆ OFF</b> : Відміняє.	
	Navigation	Зміна налаштувань навігації. (стор. 32)	

Пункт меню	Параметр/елемент, що доступні для налаштування	Первісне значення: <b>Виділяється підкресленням</b>	
<b>System</b>	<b>Language*</b>	<p>Вибір мови тексту, що відображає інформацію на екрані.</p> <p>♦ <b>English/Spanish/French/German/Italian/Dutch/Russian/Portuguese/Chinese-Simplified/Chinese-Traditional/Thai/Turkish/Arabic/Persian/Hebrew/Greece/Indonesia</b>; Початкове значення для DDX6021BT/DDX4021BT/DDX3021: <b>English</b>, для DDX6051BT/DDX4051BT/DDX3051: <b>Russian</b></p> <ul style="list-style-type: none"> <li>Для зовнішніх моніторів доступно тільки English/Spanish/French/German/Italian/Dutch/Russian/Portuguese. Якщо обрано іншу мову, то мову тексту для зовнішнього монітору буде встановлено на English (англійська).</li> </ul> <p>♦ <b>GUI Language</b> : Вибір мови (&lt;English&gt; або &lt;Local&gt;: мова, що обрано вище) для використання для відображення робочих кнопок та елементів меню.</p>	
	<b>Clock</b>	Регулювання часу годинника. (☞ стор. 10)	
	<b>Beep</b>	<p>♦ <b>ON</b> : Активує звукові сигнали при натисненні на кнопки.</p> <p>♦ <b>OFF</b> : Відмінняє.</p>	
	<b>Remote Sensor</b>	<p>♦ <b>ON</b> : Активація дистанційного датчику.</p> <p>♦ <b>OFF</b> : Відмінняє.</p>	
	<b>SETUP Memory</b>	Можна запам'ятовувати, викликати з пам'яті, стерати або блокувати зроблені налаштування. (☞ стор. 44)	
	<b>DivX(R) VOD</b>	<p>Даний прилад має свій власний реєстраційний код. При відтворенні вмісту файлу, на якому було записано реєстраційний код, останній замінюється на код даного пристрою з метою захисту авторських прав.</p> <ul style="list-style-type: none"> <li>Натисніть <b>[Enter]</b>, щоб відобразити інформацію.</li> <li>Для того, щоб повернутись до попереднього екрану, натисніть <b>[OK]</b>.</li> </ul>	
	<b>Security Code</b>	Реєстрація коду безпеки пристрою. (☞ стор. 7)	
	<b>SI</b>	Активація або деактивація функції безпеки. (☞ стор. 7)	
	<b>Serial Number</b>	Відображення серійного номеру.	
	<b>Touch Panel Adjust</b>	Вибір положення торкання кнопок на екрані. (☞ стор. 44)	
<b>System Information</b>	Відображення інформації стосовно версії програмного забезпечення. Ви можете оновити програмне забезпечення. (☞ стор. 6)		

\* Коли налаштування змінюється, з'являється "Please power off". Вимкніть живлення, потім знову увімкніть, щоб зміни вступили у дію.

## Запам'ятовування/ викликання з пам'яті налаштувань

Можна запам'ятовувати налаштування, які було змінено у меню **<Setup>**, та у будь-який час викликати запам'ятовані налаштування з пам'яті.

- Запам'ятовані налаштування зберігаються навіть у тому випадку, коли відбувається скидання налаштувань пристрою.

### 1 На **<Setup>**:



### 2



- Щоб відмінити натисніть **[No]**.

### 3 Оберіть операцію.



**[Recall]**: Виклик з пам'яті запам'ятованих налаштувань.

**[Memory]**: Запам'ятовування поточних налаштувань.

**[Clear]**: Стирання поточних запам'ятованих налаштувань.

- Щоб відмінити натисніть **[Cancel]**.

З'явиться повідомлення підтвердження. Натисніть **[Yes]**.

## Блокування налаштувань

Можна заблокувати налаштування, щоб запобігти їх зміні.

-  з'являється поряд з налаштуваннями, які можуть бути заблоковані.

### 1 На **<Setup>**:



### 2

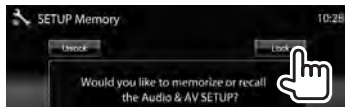

Щоб розблокувати налаштування, натисніть **[Unlock]**.

## Регулювання положення торкання

Можна відрегулювати положення торкання на сенсорній панелі, якщо положення торкання та виконана операція не співпадають.

### 1 На **<Setup>**:



2 Торкніться центру позначок знизу зліва та зверху справа, як рекомендовано.

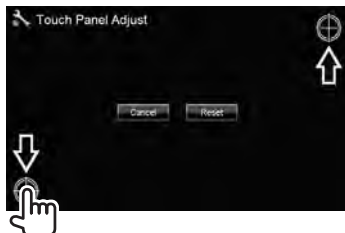

- Щоб відмінити поточну операцію, натисніть **[Cancel]**.
- Щоб повернутися до початкових налаштувань, натисніть **[Reset]**.

# РОБОТА З BLUETOOTH

(тільки для DDX6021BT/DDX6051BT/DDX4021BT/DDX4051BT)

## Інформація стосовно використання пристроїв Bluetooth®

- Забороняється виконувати складні операції під час керування, наприклад, набирати номери, користуватися телефонною книгою, та ін. Для виконання таких операцій зупиніть машину у безпечному місці.
- Деякі Bluetooth-пристрої неможливо під'єднати до цього блоку. Це залежить від версії протоколу Bluetooth, що підтримує пристрій.
- Блок може не працювати з деякими Bluetooth-пристроями.
- Якість з'єднання може залежати від оточуючих умов.
- При відключенні живлення головного блоку з'єднання з пристроєм втрачається.

## Робота з Bluetooth



Bluetooth являє собою технологію бездротового радіозв'язку на коротких відстанях для мобільних пристроїв, наприклад, мобільних телефонів, портативних комп'ютерів та інших пристроїв. Пристрої з функцією Bluetooth можуть бути з'єднані без кабелів і обмінюватися інформацією один з одним.

### Підготовка:

Обов'язково підключить заздалегідь адаптер Bluetooth KS-UBT1 (входить до комплекту постачання) та мікрофон (входить до комплекту постачання). (стор. 69)

### DDX6021BT/DDX6051BT

Адаптер Bluetooth (KS-UBT1)

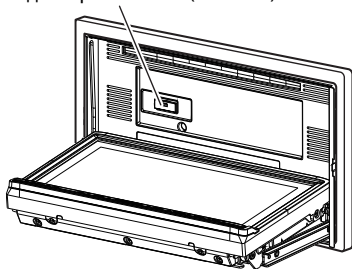

### DDX4021BT/DDX4051BT

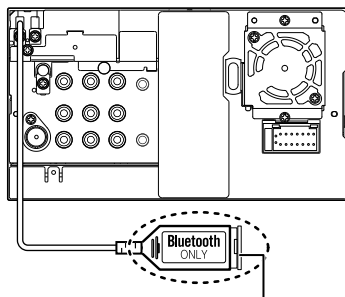

Адаптер Bluetooth (KS-UBT1)

# Підключення пристроїв Bluetooth

## ■ Первинне підключення нового Bluetooth-пристрою

При першому підключенні Bluetooth-пристрою до головного блоку відбувається з'єднання між головним блоком и пристроєм. З'єднання дозволяє Bluetooth-пристроєм обмінюватися даними один з одним.

Щоб встановити з'єднання, можливо знадобиться ввести PIN-код (особистий код доступу) Bluetooth-пристрою, що треба підключити.

- Успішно встановлене з'єднання реєструється у пам'яті блоку навіть після перезавантаження пристрою. Всього може бути зареєстровано не більше п'яти таких пристроїв.
- Одночасно можуть бути приєднані тільки один пристрій Bluetooth для телефону і один пристрій Bluetooth для аудіосистеми.
- Для використання функції Bluetooth у даному пристрої, її треба спочатку ввімкнути.
- Максимальна кількість цифр PIN-коду, яку можна встановити, складає 16.

## 1 Відображення екрану налаштувань Bluetooth.

На <Top Menu>:



## Для підключення мобільного телефону Bluetooth



Відображається <Handsfree Mode>.

## Для підключення Bluetooth-аудіопрогравача

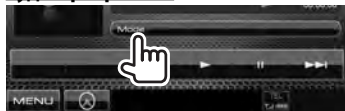

Відображається <Bluetooth Mode>.

## 2 Змінити PIN-код.

- Якщо треба оминати зміну PIN-коду, перейдіть до кроку 3.

### Щодо <Handsfree Mode>:

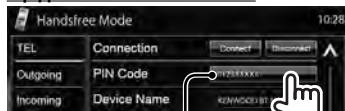

PIN-код (первісне значення: 0000)

### Щодо <Bluetooth Mode>:



PIN-код (первісне значення: 0000)

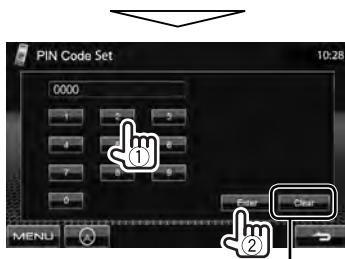

Видалення останнього введеного символу

3

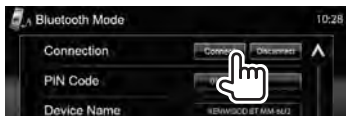

4

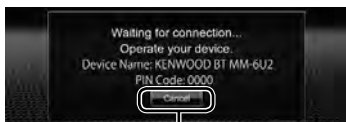

Відміна

## 5 Налаштуйте Bluetooth-пристрій на з'єднання.

З'являється "Connected". Натисніть [OK], щоб підтвердити операцію. З'єднання встановлено успішно, можна керувати Bluetooth-пристроєм з головного блоку.

## ■ З'єднання/від'єднання зареєстрованого пристрою Bluetooth

### 1 Відобразити екран налаштувань Bluetooth. (☞ стор. 46)

- Для мобільного телефону Bluetooth: <Handsfree Mode>
- Для Bluetooth-аудіопрогравача: <Bluetooth Mode>

### 2 Щоб під'єднати



Вибір пристрою, який потрібно підключити.



- Усі зареєстровані пристрої (мобільний телефон та аудіопрогравач) наведені у списку <Connect Device>.
  - Можливість вибору елементів залежить від пристрою, який знаходиться у керуванні.

### Щоб від'єднати



З'явиться повідомлення підтвердження. Натисніть [Yes].

## ■ Видалення зареєстрованого пристрою Bluetooth

### 1 На <Connect Device> (☞ Крок 2 у лівій колонці):

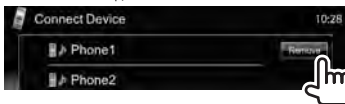

### 2 Оберіть пристрій для видалення реєстрації.



З'явиться повідомлення підтвердження. Натисніть [Yes].

## Використання мобільного телефону з Bluetooth

### ■ Прийняття виклику

При надходженні виклику...

Інформація про виклик  
(за наявності такої  
Відхилення виклику інформації)



Стан пристрою/залишковий заряд батареї (лише при надходженні даних з пристрою)

- Операції з телефоном недоступні у той час, коли відображається зображення з камери заднього виду. (☞ стор. 39)

### Коли <Auto Response> встановлено на <On>

Пристрій автоматично відповідає на вхідні виклики. (☞ стор. 54)

### ■ Завершення виклику

Під час розмови...



### ■ Регулювання гучності мікрофону

Під час розмови...



- Це налаштування не впливає на рівень гучності інших джерел звуку.
- Щоб відрегулювати гучність викликів/навушника, використовуйте кнопку гучності на панелі монітору.

### ■ Перемикання між режимом "вільні руки", та режимом телефону

Під час розмови...



Кожного разу після натискання цієї кнопки спосіб розмови змінюється (☞ : режим "вільні руки"/☞ : режим телефону).

### ■ Перевірка прийому SMS

Якщо мобільний телефон підтримує передачу SMS-повідомлень, даний пристрій повідомляє про отримання повідомлення.

Щоб прочитати отримане повідомлення, скористайтеся мобільним телефоном після зупинки автомобілю у безпечному місці.

- Читати, редагувати або відсилати повідомлення за допомогою даного пристрою неможливо.



## ■ Виклик

### 1 На <Top Menu>:

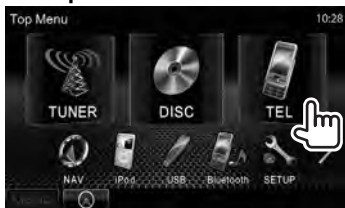

### 2 Оберіть спосіб здійснення виклику.

Телефонна книга/списки викликів (☞ стор. 50)

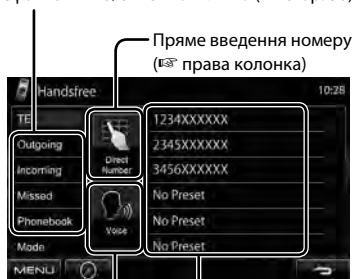

Голосовий набір  
(☞ права колонка)

Список запрограмованих номерів (Щодо програмування, ☞ стор. 51)

## Пряме введення номеру

Видалення останнього введеного символу



Утримання: Додавання "+"

Програмування введеного номеру телефону у списку запрограмованих номерів (☞ стор. 51)

- Можна ввести до 32 символів.

## Голосовий набір

- Доступно тільки тоді, коли підключений мобільний телефон оснащений системою розпізнавання голосу.



Промовте ім'я абонента, якого потрібно викликати.

Щоб відмінити натисність [Cancel].

## Використання телефонної книги/ списків виклику

1



<b>Outgoing</b>	Зі списку набраних викликів.
<b>Incoming</b>	Зі списку прийнятих викликів.
<b>Missed</b>	Зі списку неприйнятих викликів.
<b>Phonebook</b>	З телефонної книги. <ul style="list-style-type: none"><li>• Інформація стосовно копіювання телефонної книги, стор. 51.</li></ul>



2



## Використання пошуку від А до Z у телефонній книзі

Коли обрано <Phonebook>, ви можете вести пошук по першому знаку.

1

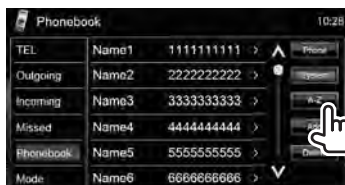

2 Оберіть перший знак. Якщо перший знак не є літерою або цифрою, натисніть [Others].



3 Виберіть номер телефону зі списку.



## Відображення детальної інформації про запис

Коли обрано <Phonebook>...

1 Натисніть значок у вигляді правої стрілки поряд з записом.



2 Щоб здійснити виклик, оберіть номер телефону.

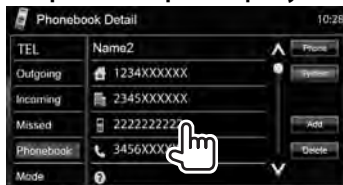

## ■ Занесення телефонних номерів у пам'ять

Ви можете занести в пам'ять не більше 6 номерів телефонів.

### 1 На <Top Menu>:



### 2 Оберіть елемент з телефонної книги/списків виклику.



### 3 Виберіть телефонний номер.

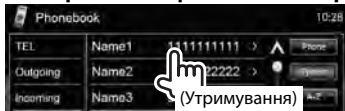

### 4 Виберіть запрограмований номер для занесення у пам'ять.



- Можна також запрограмувати номер телефону, що вводиться на екрані <Direct Number>, натиснувши [Preset]. (☞ стор. 49)

Щоб видалити запрограмовані телефонні номери, ініціалізуйте налаштування через параметр <Initialize> в <Handsfree Mode>. (☞ стор. 54)

## ■ Копіювання телефонної книги

Можна скопіювати в пристрій телефонну книгу з мобільного телефону (до 400 записів).

### 1 На <Top Menu>:



### 2



### 3

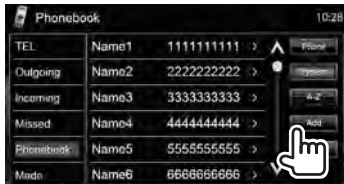

PIN-код (первісне значення: 0000)



Кількість скопійованих записів з телефонної книги

### 4 Ввімкніть та налаштуйте потрібний мобільний телефон.

- Дивіться інструкцію, що входить до комплекту постачання мобільного телефону.
- Щоб відмінити перенесення, натисніть [Finish].

### 5 Кінець процедури.



Телефонну книгу з мобільного телефону скопійовано.

## ■ Видалення записів телефонних номерів з пам'яті даного пристрою

1 Відобразіть телефонну книгу/список викликів, які бажано видалити. (ЄС\* стор. 50)

2

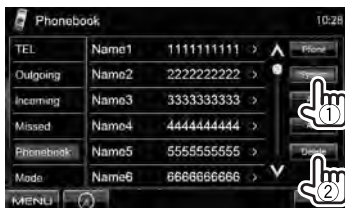

- Не можна видалити дані, коли обрано <Phone>.

3 Виберіть елемент, який потрібно видалити.



Видалення всіх номерів/  
імен у обраному елементі

З'явиться повідомлення підтвердження.  
Натисніть [Yes].

## ■ Стосовно мобільного телефону, сумісного з профілем Phone Book Access Profile (PBAP)

Якщо ваш мобільний телефон підтримує профіль PBAP, телефонна книга та списки викликів автоматично копіюються на пристрій під час підключення мобільного телефону.

- Телефонна книга: до 5 000 записів
- Набрані виклики, прийняті виклики, неприйняті виклики: до 50 записів для кожного

### *Відображення телефонної книги/списків відтворення мобільного телефону або пристрою*

Підключений мобільний телефон

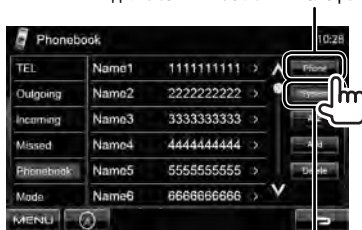

Пристрій

## Використання Bluetooth-аудіопрогравача

- Реєстрація нового пристрою, стор. 46.
- Щоб під'єднати/від'єднати пристрій, стор. 47.



стор. 32

Залишковий заряд батареї (лише при надходженні даних з пристрою)

Дані тегів (поточна назва доріжки/ім'я артиста/назва альбому)\*

- Якщо на екрані відображений не весь текст, його прокрутка здійснюється натисканням [].

Час відтворення\*

Стан відтворення\*

(▶: відтворення/||: пауза)

- Робочі кнопки, індикація та інформація, що відображено на екрані, можуть відрізнятись залежно від підключеного пристрою.

	Початок відтворення.
	Пауза.
	<ul style="list-style-type: none"><li>• Вибір доріжки. (Натисніть)</li><li>• Пошук у зворотному/прямому напрямку* (утримання)</li></ul>

[Mode]	Відображення екрану налаштувань Bluetooth. ( нижче)
[MENU]	Відображення екрану <Top Menu>.

\* Доступно тільки для пристроїв, що сумісні з AVRCP 1.3.

## Налаштування пристрою Bluetooth

Для мобільного телефону Bluetooth:

1 На <Top Menu>:



2





Для Bluetooth-аудіопрогравача:

1 На <Top Menu>:



2



Пункти меню	Параметр/елемент, що доступні для налаштування	Первісне значення: <b>Виділяється підкресленням</b>
Connection	<ul style="list-style-type: none"> <li>◆ <b>Connect</b> :  стор. 47</li> <li>◆ <b>Disconnect</b> :  стор. 47</li> </ul>	
PIN Code	<p>Зміна PIN-коду пристрою.</p> <ul style="list-style-type: none"> <li>• Введіть новий PIN-код, потім натисніть <b>[Enter]</b>.</li> </ul>	
Device Name	Відображається назва пристрою, що буде відображено на пристрої Bluetooth — “KENWOOD BT MM-6U2”.	
Device Address	Відображається адреса пристрою.	
Phone Device*1	Відображається назва приєднаного телефонного пристрою.	
Audio Device*2	Відображається назва приєднаного аудіопристрою.	
Auto Connect	<ul style="list-style-type: none"> <li>◆ <b>OFF</b> : Відмінняє.</li> <li>◆ <b>ON</b> : Коли пристрій увімкнено, автоматично встановлюється зв'язок з останнім підключеним пристроєм Bluetooth.</li> </ul>	
Bluetooth HF/Audio	<p>Вибір колонок, що використовуються для Bluetooth (як для телефону, так і для аудіопрогравача).</p> <ul style="list-style-type: none"> <li>◆ <b>Front Only</b> : Тільки з передніх колонок.</li> <li>◆ <b>All</b> : З усіх колонок.</li> </ul>	
Initialize	Утримуйте <b>[Enter]</b> , щоб ініціалізувати всі налаштування, які зроблені для використання мобільного телефону Bluetooth та аудіопрогравача Bluetooth.	
Auto Response*1	<ul style="list-style-type: none"> <li>◆ <b>OFF</b> : Пристрій не відповідає на виклики автоматично. Відповідь на виклик виконується вручну.</li> <li>◆ <b>ON</b> : Пристрій впродовж 5 секунд автоматично відповідає на вхідні виклики.</li> </ul>	
SMS Notify*1	<ul style="list-style-type: none"> <li>◆ <b>OFF</b> : Пристрій не буде сповіщати про надходження повідомлення.</li> <li>◆ <b>ON</b> : Про надходження повідомлення пристрій сповіщає дзвінком і написом на дисплеї “Receiving Message”.</li> </ul>	
Ring Mode*1	<ul style="list-style-type: none"> <li>◆ <b>System</b> : Вибір тону виклику, що встановлено на пристрої.</li> <li>◆ <b>Phone</b> : Вибір тону виклику, що встановлено на мобільному телефоні. (Ця функція може не працювати залежно від мобільного телефону.)</li> </ul>	
Ring Tone Change*1	<p>Коли &lt;Ring Mode&gt; встановлено на &lt;System&gt;, натисніть <b>[Enter]</b>, потім оберіть тон виклику для прийнятих викликів та SMS-повідомлень з елементів &lt;Tone1&gt;, &lt;Tone2&gt;, &lt;Tone3&gt;.</p> <ul style="list-style-type: none"> <li>◆ <b>Call Tone</b> : Вибір тону виклику для телефонних викликів.</li> <li>◆ <b>Message Tone</b> : Вибір тону виклику для SMS.</li> </ul>	

\*1 Отображається тільки для <Handsfree Mode>.

\*2 Отображається тільки для <Bluetooth Mode>.

# ВИКОРИСТАННЯ ПУЛЬТУ ДИСТАНЦІЙНОГО КЕРУВАННЯ

## Огляд

DDX6021 BT/DDX6051 BT:

Даним пристроєм можна керувати за допомогою пульту дистанційного керування (RC-DV340), що входить до комплекту постачання даного пристрою.

DDX4021 BT/DDX4051 BT/DDX3021/DDX3051:

Для керування даним пристроєм розроблено пульт дистанційного керування KNA-RCDV331 (опція). Зверніться до інструкції, що входить до комплекту пульту дистанційного керування.

### **⚠ ЗАСТЕРЕЖЕННЯ!**

- Розташуйте пульт дистанційного керування у такому місці, де він не буде переміщуватися під час гальмування або виконання інших операцій керування. Падіння пульту дистанційного керування та його заклинювання під педалями під час керування транспортним засобом може призвести до виникнення небезпечної ситуації.
- Не залишайте батарею поблизу вогню або під прямими променями сонця. Це може призвести до вибуху або генерування надмірного тепла.
- Не перезаряджайте батарею, не замикайте її на коротко, не розбирайте, не нагрівайте й не піддавайте дії відкритого вогню. Подібні дії можуть викликати протікання батареї. Якщо рідина, що витекла, увійде у контакт з очима або одягом, негайно промийте водою та зверніться за консультацією до лікаря.
- Тримайте батарею у місці, що недоступно для дітей. У малоімовірному випадку проковтування дитиною батареї, негайно зверніться за консультацією до лікаря.

### **Встановлення батарей**

Використовуйте дві батареї розміру "AAA"/"R03".

Встановлюйте батареї з належною орієнтацією полюсів + та -, відповідно до малюнку всередині корпусу.

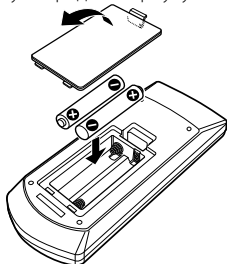

- Якщо пульт дистанційного керування працює тільки на короткій відстані або зовсім не працює, можливо, що батареї розрядилися. У подібних випадках замінійте батареї на нові.

### **Перемикач режиму пульту дистанційного керування.**

Функції, якими можна керувати з пульту дистанційного керування, відрізняються залежно від положення перемикача режиму.

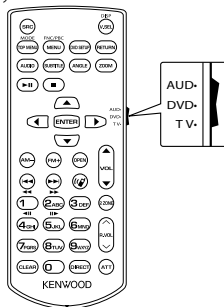

**Режим AUD:** Перемикайте у цей режим для керування обраним джерелом або джерелом тунера і т.п.

**Режим DVD:** Перемикайте у цей режим при відтворенні DVD або CD-дисків і т.п. за допомогою програвача, що вбудовано у даний пристрій.

**Режим TV:** Не використовується.

- Положення перемикача режиму пульту дистанційного керування вказується у назві кожного режиму, наприклад "(AUD mode)".
- У разі керування програвачем, що відрізняється від вбудованого у даний пристрій, обирайте режим "AUD".

# Операції, що виконуються з пульта дистанційного керування.

## Загальні операції (Режим AUD)

### Перемикання джерела

Перемикання джерела для відтворення.  
Завершує вхідний/поточний виклик.

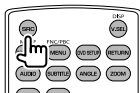

### Регулювання гучності

Регулювання гучності.

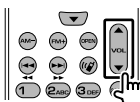

### Приглушення звуку

Натисніть кнопку один раз, щоб знизити рівень гучності. Натисніть ще раз, щоб відновити попередній рівень гучності.

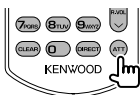

### NAV/V.SEL

Перемикання на екран навігації.

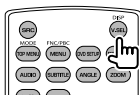

### Кнопка курсору

Переміщення курсора під час відображення меню.

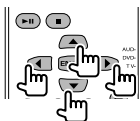

### ENTER

Вхід до опцій.

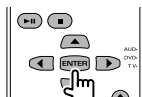

### Зв'язок "вільні руки"

Відповідь на виклик у разі надходження вхідного виклику.

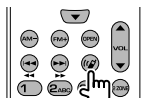

### Функція

Перемикання екрану функції.

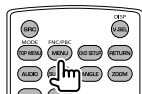

### MODE

Перемикання режиму екрану.  
Режим екрану змінюється при кожному натисканні цієї кнопки.

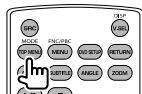

### OPEN

Регулювання кута панелі.  
Кут панелі змінюється при кожному натисканні цієї кнопки.

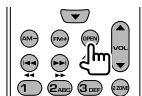



## DVD/VCD (Режим DVD)

### Пошук доріжки та пошук файлу

Вибір доріжки або файлу для відтворення.

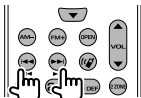

### Відтворення/призупинення

Призупинення відтворення доріжки.

Натисніть ще раз, щоб відновити відтворення.



### Зупинка

Остання точка, де диск було зупинено, запам'ятовується.



### Прямий пошук



Натискання цієї кнопки перемикає елементи, за якими можна вести прямий пошук.

### DVD-VIDEO

Номер розділу

Номер назви

Відміна

### DVD-VR

Номер розділу

Програма/список відтворення

Відміна

### VCD 1.X, VCD 2.X (PBC OFF)

Номер доріжки

Відміна

### VCD 2.X (PBC ON)

Номер доріжки

Відміна

Після перемикавання до елемента прямого пошуку вкажіть потрібний номер за допомогою цифрових кнопок, а потім натисніть кнопку **[ENTER]**.

### Цифрові кнопки

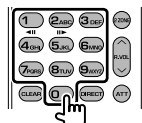

- Вказання номеру під час прямого пошуку.
- Натисніть **1** **2**ABC, щоб виконувати швидкий перехід уперед/назад. Швидкість швидкого переходу уперед/назад змінюється при кожному натисканні цієї кнопки.
- Натисніть **1** **2**ABC, щоб виконувати повільний перехід уперед/назад під час паузи.

### DVD Top Menu

Повернення до головного меню DVD.

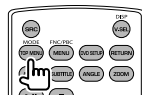

### DVD Menu

Відображення меню DVD.

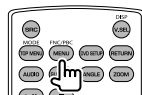

## SUBTITLE

Змінити мову субтитрів

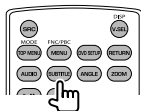

## ZOOM

При кожному натисканні цієї кнопки перемикається кратність масштабування.

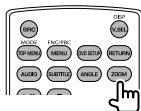

## Ракурс зображення

При кожному натисканні цієї кнопки перемикається ракурс зображення.

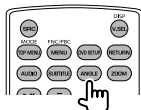

## AUDIO

Перемикання мови голосових повідомлень.  
При кожному натисканні цієї кнопки перемикається мова голосових повідомлень.

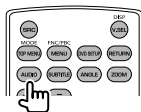

## Музикальний диск/аудіофайл/ відеофайл/файл зображення (режим AUD)

### Пошук папки

Вибір папки для відтворення.

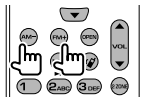

## Пошук доріжки та пошук файлу

Вибір доріжки або файлу для відтворення.

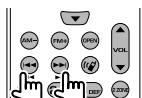

## Відтворення/призупинення

Призупинення відтворення доріжки.  
Натисніть ще раз, щоб відновити відтворення.



## Прямий пошук

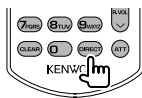

Натискання цієї кнопки перемикає елементи, за якими можна вести прямий пошук.

## Музикальний диск

Номер доріжки

Відміна

## Аудіофайли на DVD/CD-диску

Номер папки

Номер файлу

Відміна

Після перемикання до елементу прямого пошуку вкажіть потрібний номер за допомогою цифрових кнопок, а потім натисніть кнопку [ENTER].

## Цифрові кнопки

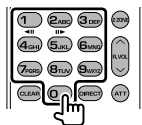

- Вказання номеру під час прямого пошуку.

## Radio (Режим AUD)

### Перемикання діапазону

Перемикання діапазонів, що приймаються даним пристроєм.



### Вибір радіостанції

Перемикання радіостанцій, що приймаються даним пристроєм.



### Перемикання режиму пошуку

Перемикання режиму пошуку (AUTO1, AUTO2, MANU).



### Пряме налаштування

Після натискання цієї кнопки вкажіть радіостанцію, яку бажано прийняти, за допомогою цифрових кнопок.



Приклад: 92,1МГц (FM)



Приклад: 810кГц (AM)

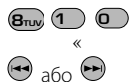

### Цифрові кнопки

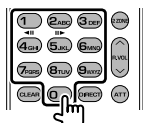

- Щоб використовувати налаштування на запрограмовані станції, натисніть номер запрограмованої радіостанції. (1) – (EMM)
- Спочатку натисніть кнопку прямого налаштування, потім вкажіть частоту радіостанції для прийому.

## iPod (Режим AUD)

### Пошук музики/відео

Вибір музики/відео для відтворення.

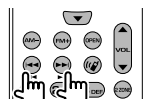

### Відтворення/призупинення

Призупинення відтворення музики/відео. Натисніть ще раз, щоб відновити відтворення.



## USB (Режим AUD)

### Пошук папки

Вибір папки для відтворення.



### Пошук файлу

Вибір файлу для відтворення.

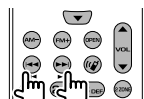

### Відтворення/призупинення

Призупинення відтворення файлу. Натисніть ще раз, щоб відновити відтворення.



## Обслуговування

### ■ Застереження при чищенні даного пристрою

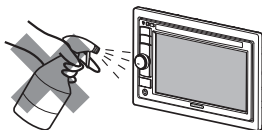

Не використовуйте ніякий розчинник (наприклад, розріджувач, бензин та ін.), мийний засіб або інсектицид. Це може пошкодити монітор або пристрій.

#### Рекомендований спосіб чищення:

Обережно протріть панель за допомогою м'якої та сухої тканини.

### ■ Конденсація вологи

Волога може конденсуватись на лінії всередині системи у наступних випадках:

- Після запуску в машині обігрівача.
  - Коли в салоні машини стане дуже сиро.
- У цих випадках система може дати збій. У цьому випадку витягніть диск та залиште систему включеною на декілька годин, доки волога не випариться.

### ■ Як поводитися з дисками

#### Виймаючи диск з коробки, натисніть на утримувач усередині коробки по центру та витягніть диск вгору, тримаючи його за вінець.

Центральний утримувач



- Завжди тримайте диск за вінець. Не торкайтеся його робочої поверхні.

**Вкладаючи диск у коробку, легко** вставте його навколо центрального утримувача (друкованою поверхнею дотори).

- Завжди зберігайте диски у відповідних коробках.

### ■ Чищення дисків

Забруднений диск може програтись некоректно. Якщо диск забруднився, протріть його м'якою тканиною прямими рухами від центру до краю.



- Для очищення дисків не використовуйте ніякі розчинники (наприклад, очищувач для звичайних грампластинок, аерозоль, розчинник, бензин та ін.).

### ■ Програвання нових дисків

Нові диски можуть мати деякі нерівності навколо внутрішнього та зовнішнього країв. Якщо спробувати вставити такий диск у систему, вона може не прийняти його.



**Для усунення цих нерівностей, протріть краї олівцем або кульковою ручкою.**

### Не користуйтеся наступними дисками:

Компакт-диск 8-см



пожолобленими дисками



Наліпка та залишок наліпки



Клейка етикетка



диск має незвичайну форму



C-thru Disc (напівпрозорий диск)



Прозорі або напівпрозорі елементи робочої поверхні для запису



# Додаткова інформація про пристрій

## ■ Відтворення файлу

### Відтворення файлів DivX

- Система може програвати файли DivX з розширеннями <.divx>, <.div> та <.avi> (незалежно від регістру літер—верхнього чи нижнього).
- Аудіопотік має відповідати стандартам MP3 або Dolby Digital.
- Файли, що були записані з кодуванням у режимі черзрядкової розгортки, можуть відтворюватись некоректно.

### Програвання файлів MPEG1/MPEG2

- Система може програвати файли MPEG1/ MPEG2 з розширеннями <.mpg>, <.mpeg> та <.mod>.
- Формат потоку даних має відповідати системному/програмному потоку MPEG. Формат файлів має бути MP@ML (Головний профіль на головному рівні)/ SP@ML (Простий профіль на головному рівні)/MP@LL (головний профіль на низькому рівні).
- Аудіопотоки мають відповідати стандарту MPEG1 Audio Layer-2 або Dolby Digital.

### Відтворення файлів JPEG

- Система може відтворювати файли JPEG з розширеннями <.jpg> та <.jpeg>.
- Даний пристрій може відтворювати файли JPEG з роздільною здатністю від 32 x 32 до 8 192 x 7 680. Може знадобитися деякий час, щоб відобразити файл в залежності від його роздільної здатності.
- Ця система може відтворювати JPEG-файли базового формату. Файли JPEG з прогресивним стисненням або файли JPEG із "стисненням без втрат" не можна відтворювати.

**Ме не несемо ніякої відповідальності за будь-яку втрату даних у програвачі iPod/iPhone та запам'ятовуючому USB-пристрої під час використання даного пристрою.**

## Відтворення файлів MP3/WMA/WAV/AAC

- Система може програвати файли з розширеннями <.mp3>, <.wma>, <.wav> та <.m4a> (незалежно від регістру літер—верхнього чи нижнього).
- Система здатна відтворювати файли з наступними параметрами:
  - Бітрейт:  
MP3/WMA: 32 кбит/с — 320 кбит/с  
AAC: 16 кбит/с — 320 кбит/с
  - Частота дискретизації:  
48 кГц, 44,1 кГц, 32 кГц (для MPEG1)  
24 кГц, 22,05 кГц, 16 кГц (для MPEG2)  
48 кГц, 44,1 кГц, 32 кГц, 22,05 кГц (для WMA)  
44,1 кГц (для WAV)  
48 кГц, 44,1 кГц (для AAC)
- Даний пристрій може відобразити інформацію ID3 Tag версій 1.0/1.1/2.2/2.3/2.4 (для MP3).
- Також система може відобразити інформацію WAV/WMA Tag.
- Ця система може програвати файли, записані у режимі VBR (з мінливим бітрейтом).
- Файли, записані у режимі VBR, дають невірну індикацію часу, що минув з початку відтворення.
- Ця система не може програвати наступні файли:
  - MP3-файли, закодовані у форматі MP3і та MP3 PRO.
  - MP3-файли, закодовані у стандарті Layer 1/2.
  - WMA-файли, закодовані у безвтратному, професійному та голосовому форматі.
  - WMA-файли, створені не на базі Windows Media® Audio.
  - WMA/AAC-файли, захищені від копіювання за допомогою DRM.
  - Файли AAC, створені будь-якими програмами, окрім iTunes.
  - Файли AAC, захищені від копіювання за допомогою FairPlay (окрім тих, що збережені на iPod).
  - Файли, які містять дані AIFF, ATRAC3 тощо.

## ■ Звукові сигнали, які передаються через задні роз'єми

### За допомогою аналогових роз'ємів (Speaker out/Front Preout/Rear Preout)

передаються 2-канальні сигнали. При відтворенні дисків з кодованим багатоканальним звуком кількість каналів зменшується до двох.

## ■ Мовні коди (для вибору мови DVD/DivX-дисків)

Код	Мова	Код	Мова	Код	Мова	Код	Мова
AA	Афар	GL	Галісійська	MI	Маорі	SO	Сомалійська
AB	Абхазька	GN	Гуарані	MK	Македонська	SQ	Албанська
AF	Африкаанс	GU	Гуджараті	ML	Малайялам	SR	Сербська
AM	Амехарська	HA	Хауса	MN	Монгольська	SS	Свазі
AR	Арабська	HI	Хінді	MO	Молдавська	ST	Сесото
AS	Ассамська	HR	Хорватська	MR	Маратхі	SU	Суданська
AY	Аймара	HU	Угорська	MS	Малайська (MAY)	SW	Суахілі
AZ	Азербайджанська	HY	Вірменська	MT	Мальтійська	TA	Тамільська
BA	Башкірська	IA	Інтерлінгва	MY	Бірманська	TE	Телугу
BE	Білоруська	IE	Інтерлінгве	NA	Науру	TG	Таджицька
BG	Болгарська	IK	Інупіак	NE	Непальська	TH	Тайська
BH	Біхарі	IN	Індонезійська	NO	Норвезька	TI	Тігринья
BI	Біслама	IS	Ісландська	OC	Окситанська	TK	Туркменська
BN	Бенгальська	IW	Іврит	OM	(Афан) Оромо	TL	Тагальська
BO	Тібетська	JA	Японська	OR	Орія	TN	Тсвана
BR	Бретонська	Jl	Ідиш	PA	Пенджабська	TO	Тонга
CA	Каталонська	JW	Яванська	PL	Польська	TR	Турецька
CO	Корсиканська	KA	Грузинська	PS	Пушту	TS	Тсонга
CS	Чеська	KK	Казахська	QU	Кечуа	TT	Татарська
CY	Валійська	KL	Гренландська	RM	Ретороманська	TW	Тві
DZ	Бутанська	KM	Камбоджійська	RN	Корунді	UK	Українська
EL	Грецька	KN	Канада	RO	Румунська	UR	Урду
EO	Есперанто	KO	Корейська (KOR)	RW	Кіньяруанда	UZ	Узбецька
ET	Естонська	KS	Кашмірі	SA	Санскрит	VI	В'єтнамська
EU	Баскська	KU	Курдська	SD	Сінді	VO	Волапюк
FA	Персидська	KY	Киргизька	SG	Санго	WO	Волоф
FI	Фінська	LA	Латинська	SH	Сербо-хорватська	XH	Коса
FJ	Фіджі	LN	Лінгала	SI	Сингальська	YO	Йоруба
FO	Фарерська	LO	Лаоська	SK	Словацька	ZU	Зулу
FY	Фризька	LT	Литовська	SL	Словенська		
GA	Ірландська	LV	Латиська	SM	Самоанська		
GD	Гaelьська шотландська	MG	Малагасійська	SN	Шона		

# Пошук та усунення несправностей

Те, що здається проблемою, не завжди виявляється серйозним. Перш ніж телефонувати до сервісного центру, спробуйте наступне.

- Щодо операцій із зовнішніми компонентами див.також інструкції до адаптерів, які використовуються для з'єднань (а також інструкції до зовнішніх компонентів).

## ■ Якщо з'являється наступне повідомлення

Повідомлення	Засоби виправлення/Причини
"No Signal"	<ul style="list-style-type: none"><li>• Розпочніть відтворення з зовнішнього компоненту, підключеного до вхідного роз'єму AV-IN.</li><li>• Перевірте шнури та з'єднання.</li><li>• Вхідний сигнал занадто слабкий.</li></ul>
<ul style="list-style-type: none"><li>• "Miswiring DC Offset Error"</li><li>• "Warning DC Offset Error"</li></ul>	Скоротився шнур гучномовця або виник його контакт з шасі автомобіля. Простягніть належним чином або ізолюйте шнур гучномовця, потім перезавантажте пристрій (☞ стор. 3, 69).
"Parking off"	Якщо автомобіль не стоїть на ручному гальмі, зображення не виводиться на екран.
"Authorization Error"	Перевірте, чи сумісний підключений iPod/iPhone з цим пристроєм. (☞ стор. 23)
"USB Device Error"	<ul style="list-style-type: none"><li>• Напруга живлення USB відхиляється від норми.</li><li>• Вимкніть і потім увімкніть пристрій.</li><li>• Підключіть інший USB-пристрій.</li></ul>
"No BT Dongle"	Адаптер Bluetooth (KS-UBT1) вийнято.
"Connection Error"	Пристрій зареєстровано, але з'єднання втрачено. Підключіть зареєстрований пристрій. (☞ стор. 47)
"Please Wait..."	Пристрій готується до використання функції Bluetooth. Якщо повідомлення не зникає, вимкніть і знову увімкніть головний блок, після чого знову приєднайте пристрій (або перезавантажте систему).
"NO Voice Device"	Підключений мобільний телефон не має функції розпізнавання голосу.
"NO Data"	У підключеному Bluetooth-телефоні немає даних телефонної книги.
"Initialize Error"	Пристрою не вдалося ініціалізувати модуль Bluetooth. Повторіть операцію з початку.
"Dial Error"	Набір виконати не вдалося. Повторіть операцію з початку.
"Hung Up Error"	Виклик ще не завершено. Припаркуйте ваш автомобіль та скористайтеся підключеним мобільним телефоном, щоб завершити виклик.
"Pick Up Error"	Пристрою не вдалося прийняти виклик.
"Pairing Mode Error"	Не вдалося виконати з'єднання між пристроєм та Bluetooth-пристроєм. Виконайте повторну реєстрацію пристрою. (☞ стор. 46)
"Panel Mecha Error"	Панель не працює належним чином. Перезавантажте пристрій.
"No Navigation"	Не приєднано пристрій навігації.

## ■ Якщо з'являються ознаки проблеми

	Симптом	Засоби виправлення/Причини
<b>Загальні несправності</b>	Звук з колонок відсутній.	<ul style="list-style-type: none"> <li>Налаштуйте гучність до оптимального рівня.</li> <li>Перевірте шнури та з'єднання.</li> </ul>
	На екрані не відображено ніякого зображення.	Увімкніть екран. (☞ стор. 11)
	Пристрій не працює взагалі.	Перезавантажте пристрій. (☞ стор. 3)
	Пульт дистанційного керування* не працює.	Замініть батарею.
<b>TUNER</b>	Автоматичне програмування станцій АМЕ не функціонує.	Програмуйте станції вручну. (☞ стор. 27)
	Статичні перешкоди під час прослуховування радіо.	Приєднайте міцно провід антени.
<b>Диски взагалі</b>	<ul style="list-style-type: none"> <li>Неможливо відтворити диски одноразового/багаторазового запису.</li> <li>Доріжки на диску одноразового/багаторазового запису не вдається пропустити.</li> </ul>	<ul style="list-style-type: none"> <li>Вставте диск с закритими сесіями.</li> <li>Закрийте сесії на дисках на тому ж пристрої, на якому було виконано їхній запис.</li> </ul>
	Відтворення не починається.	Формат файлів не підтримується системою.
	На зовнішньому моніторі відсутнє зображення.	<ul style="list-style-type: none"> <li>Приєднайте відео-провід належним чином.</li> <li>Правильно виберіть вхідний сигнал для зовнішнього монітора.</li> </ul>
<b>DivX/MPEG1/MPEG2/MP3/WMA/WMV/AAC</b>	Диск не відтворюється.	<ul style="list-style-type: none"> <li>Запишіть доріжки за допомогою належної прикладної програми та на відповідних дисках. (☞ стор. 15)</li> <li>Додайте відповідні розширення до імен файлів.</li> </ul>
	Доріжки програватимуться не в тому порядку, в якому передбачалось.	Послідовність відтворення доріжок може залежати від того, на якому пристрої вони програватимуться.
<b>AV-IN</b>	На екрані відсутнє зображення.	<ul style="list-style-type: none"> <li>Ввімкніть приєднаний відеокomпонент, якщо не зробили цього раніше.</li> <li>Приєднайте джерело відеосигналу належним чином.</li> </ul>

\* Для DDX4021BT/DDX4051BT/DDX3021/DDX3051, придбайте KNA-RCDV331 окремо.



	Симптом	Засоби виправлення/Причини
iPod/iPhone	Звук з колонок відсутній.	<ul style="list-style-type: none"> <li>Від'єднайте iPod, потім знову під'єднайте його.</li> <li>Виберіть інше джерело, потім знову оберіть <b>"iPod"</b>.</li> </ul>
	iPod/iPhone не вмикається або не працює.	<ul style="list-style-type: none"> <li>Перевірте кабель з'єднання та його підключення.</li> <li>Встановіть більш сучасну версію апаратно-програмного забезпечення.</li> <li>Зарядіть батарею.</li> <li>Перевірте, чи правильно обрано режим керування iPod. (☞ стор. 25)</li> <li>Перезавантажте iPod/iPhone.</li> </ul>
	Звук спотворений.	Вимкніть еквалайзер даного пристрою або програвача iPod/iPhone.
	Чути багато шуму.	Вимкніть (відмініть дію) функції "VoiceOver" пристрою iPod. Щоб отримати детальну інформацію, відвідайте веб-сайт < <a href="http://www.apple.com">http://www.apple.com</a> >.
	Здійснення будь-яких операцій неможливе при відтворенні доріжки, яка містить зображення.	Здійсніть операції з пристроєм після повного завантаження зображення. (☞ стор. 23)
	Звук не синхронізовано з відео.	Виберіть < <b>iPod</b> > для < <b>AV Input</b> >. (☞ стор. 42)
<ul style="list-style-type: none"> <li>Відеозаписи не відтворюються.</li> <li>Відсутній звук з відео.</li> </ul>	<ul style="list-style-type: none"> <li>Під'єднайте кабель USB Audio і Video KCA-iP202/KCA-iP22F. Інші кабелі використовувати не можна.</li> <li>Виберіть &lt;<b>iPod</b>&gt; для &lt;<b>AV Input</b>&gt;. (☞ стор. 42)</li> </ul>	
USB	"Reading..." продовжує мигітати на екрані.	Вимкніть і знову ввімкніть живлення.
	При відтворенні доріжки звук інколи переривається.	Доріжки було скопійовано у пам'ять USB-пристрою неналежним чином. Скопіюйте доріжки знову та спробуйте ще раз.

	<b>Симптом</b>	<b>Засоби виправлення/Причини</b>
<b>Bluetooth (тільки для DDX602 1BT/DDX605 1BT/ DDX402 1BT/DDX405 1BT)</b>	Якість звуку, який видає телефон, є низькою.	<ul style="list-style-type: none"> <li>Зменшити відстань між головним блоком і мобільним телефоном Bluetooth.</li> <li>Спрямуйте автомобіль у місце, де прийом сигналу кращий.</li> </ul>
	Під час відтворення з Bluetooth-аудіопрогравача звук переривається або зникає.	<ul style="list-style-type: none"> <li>Зменште відстань між головним блоком та аудіопрогравачем Bluetooth.</li> <li>Від'єднайте пристрій, який підключено в режимі Bluetooth phone (телефон Bluetooth).</li> <li>Вимкніть, а потім увімкніть живлення системи.</li> <li>Знов приєднайте програвач (якщо відтворення не відновилося).</li> </ul>
	Неможливо керувати підключеним аудіопрогравачем.	Перевірте, чи підтримує підключений аудіопрогравач функцію AVRCP (Профіль дистанційного керування пристроями аудіо-відео).
	Bluetooth-пристрій не може знайти головний блок.	<ul style="list-style-type: none"> <li>Перевірте, чи приєднано належним чином адаптер Bluetooth (KS-UBT1).</li> <li>Повторіть пошук з Bluetooth-пристрою ще раз.</li> </ul>
	Головний блок не може встановити з'єднання з Bluetooth-пристроєм.	Введіть той самий PIN-код як на головному пристрої, так і на пристрої, який потрібно підключити. Якщо PIN-код не вказано в інструкції до пристрою, спробуйте "0000" або "1234".
	Чутно шуми або відлуння.	Відрегулюйте положення вузла мікрофона.
	Пристрій не відповідає, коли здійснюється намагання скопіювати телефонну книгу на пристрій.	Можливо ви спробували скопіювати у головний блок ті ж самі записи (що вже зберігаються).

# Приладдя/Процедура встановлення

## Приладдя

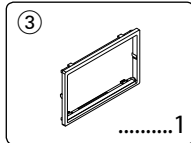
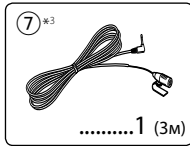
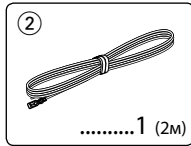
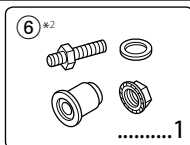
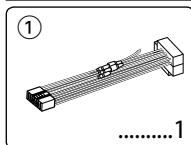

\*1 Тільки для  
DDX4021BT/  
DDX4051BT/DDX3021/  
DDX3051.

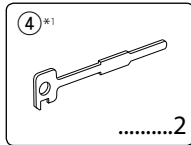

\*2 Тільки для  
DDX6021BT/  
DDX6051BT.

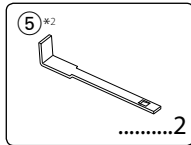

\*3 Тільки для  
DDX6021BT/  
DDX6051BT/  
DDX4021BT/  
DDX4051BT.

- 6 Приєднайте з'єднувач джгута проводки до пристрою.
- 7 Встановіть пристрій у автомобіль.
- 8 Знову приєднайте  $\ominus$  акумуляторної батареї.
- 9 Натисніть кнопку скидання.
- 10 Виконайте початкове налаштування.

## ▲ ПОПЕРЕДЖЕННЯ

- Якщо ви під'єднаєте провід запалювання (червоний) та провід акумуляторної батареї (жовтий) до шасі автомобіля (заземлення), це може викликати коротке замикання, що у свою чергу може призвести до загоряння. Обов'язково приєднайте вказані проводи до джерела живлення, яке подається крізь блок плавких запобіжників.
- Не від'єднуйте плавкий запобіжник від проводу запалювання (червоний) та проводу акумуляторної батареї (жовтий). Лінія подачі живлення повинна приєднуватися до проводів крізь плавкий запобіжник.

## Після встановлення

Після встановлення виконайте початкове налаштування відповідно до вказівок інструкції з експлуатації.



- Монтаж та підключення даного виробу потребує навичок та досвіду. Для забезпечення максимальної безпеки залиште професіоналам виконання монтажних та електротехнічних робіт.
- Обов'язково виконайте заземлення пристрою на негативний контакт живлення постійного струму напругою 12 В.
- Не встановлюйте пристрій у місцях дії прямого сонячного проміння або надмірного нагріву або вологості. Уникайте місць, де забагато пилу, або існує можливість впливу бризок води.
- Не використовуйте власні гвинти. Користуйтеся тільки гвинтами, що надаються у комплекті постачання. Використання неправильних гвинтів може призвести до пошкодження пристрою.
- Якщо живлення не вмикається (відображається повідомлення про помилку "Miswiring DC Offset Error", "Warning DC Offset Error"), можливо, що провід колонки закорочений або торкається шасі автомобіля, що викликало спрацювання захисної функції. Через це потрібно перевірити провід колонки.
- Якщо на замку запалювання вашого автомобіля відсутня позиція ACC, приєднайте проводи запалювання до джерела живлення, яке можна вимкати та вимкати за допомогою ключа запалювання. Якщо ви приєднаєте провід запалювання до джерела живлення з постійною напругою, наприклад до проводів акумуляторної батареї, батарея може розрядитися.
- Якщо консоль оснащена кришкою, обов'язково встановлюйте пристрій таким чином, щоб кришка під час відкриття та закриття не вдарила по лицьовій панелі.

## Процедура встановлення

- 1 Для запобігання короткому замиканню, вийміть ключ з замка запалювання та від'єднайте  $\ominus$  акумуляторної батареї.
- 2 Виконайте належним чином дратові з'єднання для кожного пристрою.
- 3 Приєднайте проводи колонок із джгута проводки.
- 4 Візьміть з'єднувач В джгута проводки та приєднайте його до з'єднувача колонки у вашому автомобілі.
- 5 Візьміть з'єднувач А джгута проводки та приєднайте його до з'єднувача зовнішнього живлення у вашому автомобілі.

- Якщо плавкий запобіжник перегорить, спочатку переконайтеся у тому, що проводи не перетинаються, викликаючи коротке замикання, потім замініть старий запобіжник на новий з тим же номіналом.
- Ізолюйте проводи, що не під'єднано, за допомогою вінілової стрічки або іншого подібного матеріалу. Для запобігання короткому замиканню не знімайте ковпачки на кінцях проводів, що не під'єднано, або контактних роз'ємів.
- Під'єднуйте проводи колонок правильно до відповідних їм контактних роз'ємів. Сумісне використання ⊖ проводів або їх заземлення на будь-яку металеву частину у автомобілі може призвести до пошкодження пристрою або виникнення збоїв у його роботі.
- Якщо тільки дві колонки під'єднуються до системи, під'єднуйте з'єднувачі або до обох вихідних контактних роз'ємів для передніх колонок, або до обох вихідних контактних роз'ємів для задніх колонок (не змішуйте контактні роз'єми для передніх та задніх колонок). Наприклад, якщо ви приєднаєте з'єднувач ⊕ лівої колонки до вихідного контактного роз'єму для передньої колонки, не приєднайте з'єднувач ⊖ до вихідного контактного роз'єму для задньої колонки.
- Після того, як пристрій буде встановлено, перевірте коректність роботи стоп-сигналі, покажчиків повороту, склоочисників та іншого обладнання автомобіля.
- Виконуйте монтаж пристрою таким чином, щоб монтажний кут не перевищував 30°.
- Під час встановлення пристрою у автомобіль не натискайте занадто сильно на поверхню панелі. Це може призвести до подряпин, пошкодження або полому.
- Даний пристрій оснащено охолоджуючим вентилятором для зниження внутрішньої температури. Не встановлюйте пристрій у місці, де робота охолоджуючого вентилятора пристрою може бути заблокованою. Закриття вентиляційних отворів погіршить внутрішнє охолодження та призведе до полому.

#### Охолоджуючий вентилятор

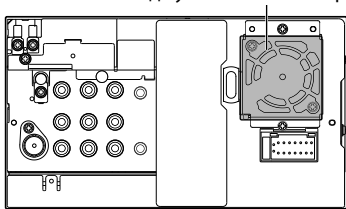

#### ⚠ ЗАСТЕРЕЖЕННЯ!

Встановлюйте даний пристрій у консоль вашого автомобіля. Не торкайтеся металевих частин даного пристрою під час та безпосередньо після завершення експлуатації пристрою. Металеві частини, наприклад, тепловізміач та корпус можуть нагріватися.

#### Тільки для DDX6021BT/DDX6051BT

1 Перед встановленням зніміть гвинти.

⚠ Не використовуйте зняті гвинти для встановлення.

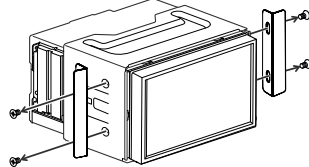

2 Від'єдняйте муфту за допомогою двох інструментів для демонтажу ⑤, потім зруште муфту, щоб її зняти.

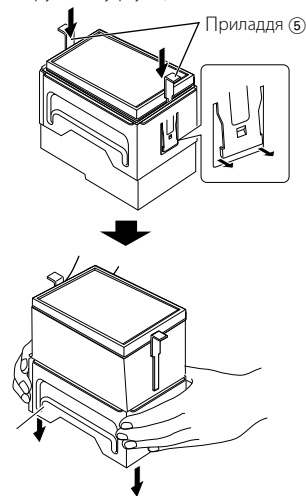

#### Тільки для DDX4021BT/DDX4051BT

- Встановіть адаптер Bluetooth (KS-UBT1), уникаючи місць, що закриті металом.

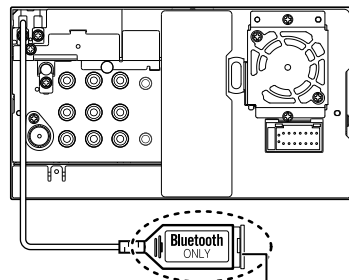

Адаптер Bluetooth (KS-UBT1)

# Під'єднання проводів то контактних роз'ємів

Мікрофон Bluetooth (Приладдя ②)  
Тільки для DDX6021BT/DDX6051BT/  
DDX4021BT/DDX4051BT

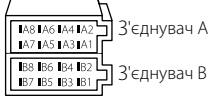
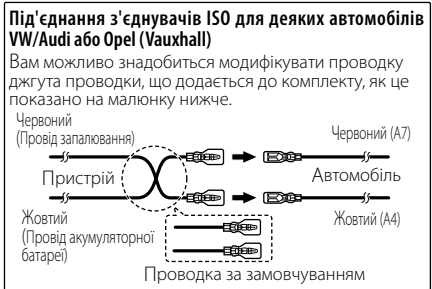
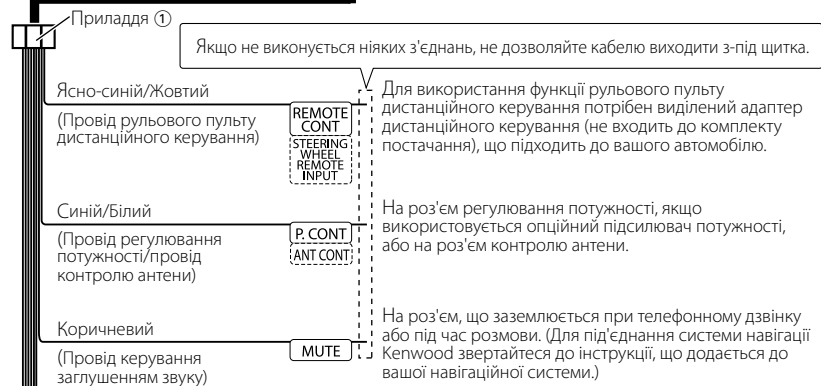

Контакт	Колір та функції
A4	Жовтий / Батарея
A5	Синій/Білий / Регулювання потужності
A6	Помаранчевий/Білий / Зменшення яскравості
A7	Червоний / Запалювання (АСС)
A8	Чорний / З'єднання із землею (заземлення)

Контакт	Колір та функції
B1/B2	Фіолетовий⊕ / Фіолетовий/Чорний⊖
B3/B4	Сирій⊕ / Сирій/Чорний⊖
B5/B6	Білий⊕ / Білий/Чорний⊖
B7/B8	Зелений⊕ / Зелений/Чорний⊖

# Підключення USB-пристрою/iPod/iPhone

Для DDX6021BT/DDX6051BT

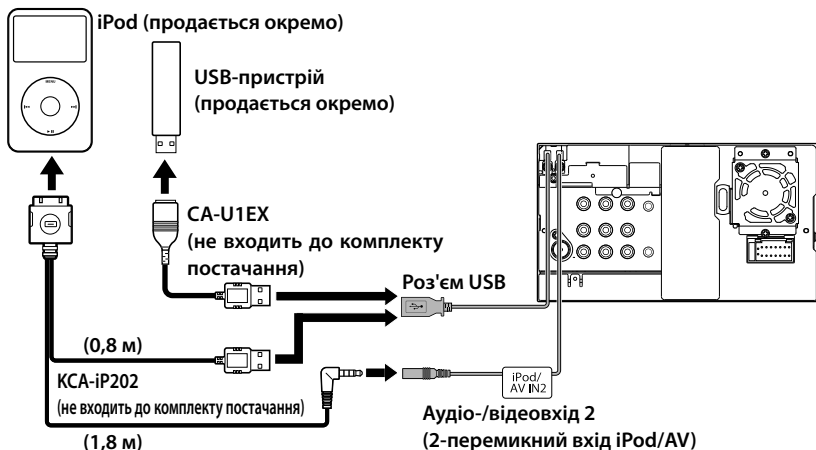

Для DDX4021BT/DDX4051BT/DDX3021/DDX3051

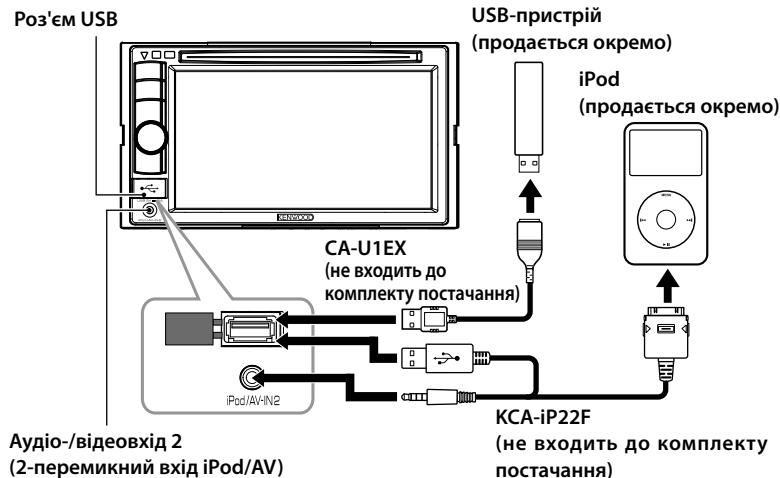

# Підключення інших виробів

Система навігації (не входить до комплекту постачання)

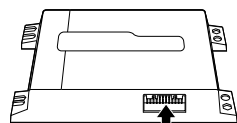

Пристрої навігації, що можна підключити до даного пристрою.  
(Станом на грудень 2011 року):

- KNA-G620T
- KNA-G630

Для отримання останньої інформації зверніться до сайту [www.kenwood.com/cs/ce/](http://www.kenwood.com/cs/ce/).

З'єднувальний кабель  
(Додається до системи навігації)

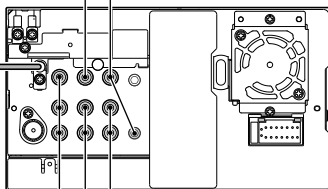

## Вхід з камери заднього виду

- Відеовхід (Жовтий)

## Аудіо-/відеовхід

- Відеовхід (Жовтий)
  - Аудіовхід (міні роз'єм 3,5ф)
- Міні роз'єм стереофонічного типу без опору

## Задній предвихід

- Лівий аудіовхід (Білий)
- Правий аудіовхід (Червоний)

## Передній предвихід

- Лівий аудіовхід (Білий)
- Правий аудіовхід (Червоний)

## Аудіо-/відеовхід 1

- Відеовхід (Жовтий)
- Лівий аудіовхід (Білий)
- Правий аудіовхід (Червоний)

# Встановлення/демонтаж пристрою

## Встановлення декоративної рамки

1 Приєднайте приладдя ③ до пристрою.

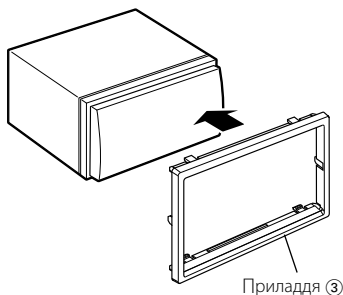

## Встановлення пристрою

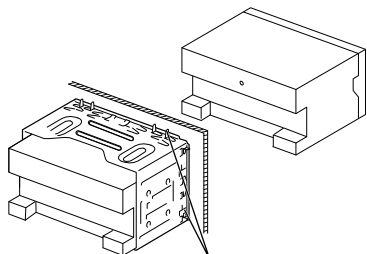

Зігніть щитки монтажної муфти за допомогою викрутки або аналогічного інструменту та встановіть її на місце.

Для більш міцного кріплення пристрою (тільки для DDX6051BT/DDX6021B)

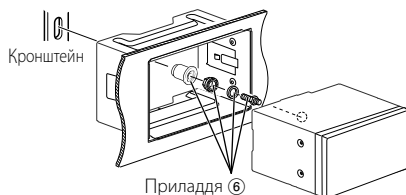

- Переконайтеся, що пристрій надійно встановлено на місці. Якщо пристрій нестабільний, це може призвести до збоїв у його роботі (наприклад, проскакування звуку).

## Демонтаж декоративної рамки (тільки для DDX4021BT/DDX4051BT/DDX3021/DDX3051)

1 Зачепіть затискачі на інструменті для демонтажу ④ та зніміть два фіксатори у нижній частині. Опустіть рамку та потягніть її уперед, як показано на малюнку.

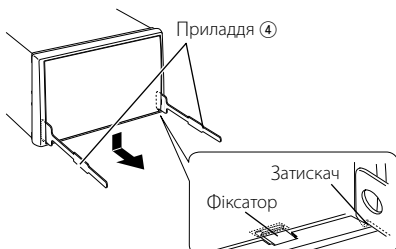

- Таким же чином рамку можна зняти з верхньої частини.

2 Коли нижня частина буде знятою, від'єднайте дві верхні точки.

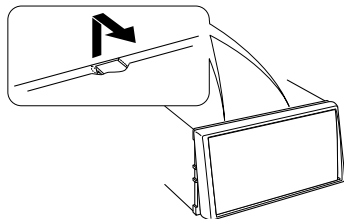



## Демонтаж пристрою (тільки для DDX4021BT/DDX4051BT/DDX3021/DDX3051)

- 1 Зніміть декоративну рамку відповідно до процедури демонтажу, що наведено у розділі <Демонтаж декоративної рамки>.
- 2 Вставте два інструмента для демонтажу ④ глибоко у отвори на обох боках, як показано на малюнку.

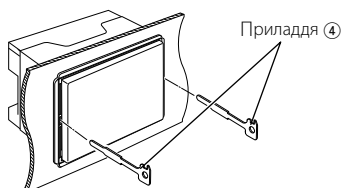

- 3 Опустіть інструмент для демонтажу у напрямку підвалини та витягніть пристрій наполовину, натискаючи на інструменти у напрямку досередини.

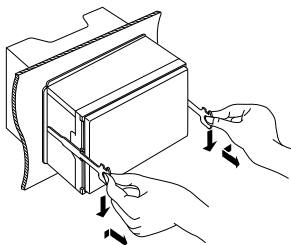

- Будьте обережні, щоб не отримати пошкодження від затискачів на інструменті для демонтажу.

- 4 Витягніть пристрій до кінця руками, дотримуючись заходів обережності, щоб не його не упустити.

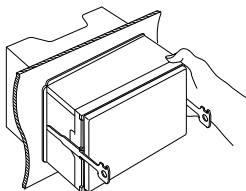

## Встановлення мікрофону (тільки для DDX6021BT/DDX6051BT/DDX4021BT/DDX4051BT)

- 1 Перевірте положення встановлення мікрофону (приладдя ⑦).
- 2 Видаліть масло та інші забруднення з поверхні для встановлення.
- 3 Встановіть мікрофон.
- 4 Під'єднайте кабель мікрофону до пристрою, надійно закріплюючи його у декількох місцях за допомогою липкої стрічки і т.п.



- Встановлюйте мікрофон якомога далі від мобільного телефону.



Зафіксуйте кабель за допомогою стрічки, що придбається окремо.

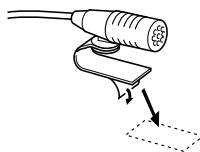

Зніміть захисну плівку з двосторонньої липкої стрічки, щоб прикріпити її у місці, що наведено вище.



Відрегулюйте положення мікрофону у напрямку водія.

# Характеристики

## Монітор

### Розмір зображення

- : 6,95 дюйма (діагональ)  
156,6 мм (Ш) × 81,6 мм (В)  
(DDX6021BT/DDX6051BT)
- : 6,1 дюйма (діагональ)  
136,2 мм (Ш) × 72 мм (В)  
(DDX4021BT/DDX4051BT/DDX3021/  
DDX3051)

### Система відображення

- : Прозора TN LCD-панель

### Система приводу

- : TFT-дисплей з активною матрицею

### Кількість пікселів

- : 1 152 000 (800H × 480V × RGB)

### Кількість ефективних пікселів

- : 99,99%

### Розташування пікселів

- : Система RGB, у вигляді смуг

### Заднє підсвічування

- : Індикатор

## Програвач DVD-дисків

### Цифро-аналоговий перетворювач

- : 24 біт

### Звуковий декодер

- : Linear PCM/Dolby Digital/dts/MP3/  
WMA/AAC/WAV

### Відео-декодер

- : MPEG1/MPEG2/DivX

### Коефіцієнт детонації

- : Нижче рівня вимірювання

### Частотні характеристики

- Частота дискретизації;  
96 кГц: 20 – 22 000 Гц  
48 кГц: 20 – 22 000 Гц  
44,1 кГц: 20 – 20 000 Гц

### Загальні нелінійні викривлення

- : 0,010% (1 кГц)

### Співвідношення сигнал/шум (дБ)

- : 99 дБ (DVD-Video 96 кГц)

### Динамічний діапазон

- : 98 дБ (DVD-Video 96 кГц)

### Формат диску:

- : DVD-Video/MVIDEO-CD/CD-DA

### Частота дискретизації

- : 44,1/48/96 кГц

### Роздільна здатність квантифікації

- : 16/20/24 біт

## USB-інтерфейс

### Стандарт USB

- : USB 2.0 максимальної швидкості

### Файлова система

- : FAT 16/32

### Максимальний струм електроживлення

- : 5 В постійного струму  $\overline{\text{---}}$  1 А

### Цифро-аналоговий перетворювач

- : 24 біт

### Відео-декодер

- : MPEG1/MPEG2/DivX

### Звуковий декодер

- : MP3/WMA/AAC/WAV (Лінійна ICM)

## Bluetooth (DDX6021BT/ DDX6051BT/DDX4021BT/DDX4051BT)

### Технологія

- : Bluetooth 2.0 Certified

### Частота

- : 2,402 – 2,480 ГГц

### Вихідна потужність

- : +4дБм (MAX), 0дБм (AVE), Power  
Class2

### Максимальний радіус зв'язку

- : Лінія прямої видимості, прибл. 10 м

### Профіль

- HFP (Hands Free Profile),  
OPP (Object Push Profile),  
PBAP (Phonebook Access Profile),  
A2DP (Advanced Audio Distribution  
Profile),  
AVRCP (Audio/Video Remote Control  
Profile)

## FM тюнер

- Частотний діапазон (50 кГц)  
: 87,5 МГц – 108,0 МГц
- Реальна чутливість (співвідношення сигнал/шум: 26 дБ)  
: 0,7 мкВ/75 Ом
- Порогова чутливість (співвідношення сигнал/шум: 46 дБ)  
: 1,6 мкВ/75 Ом
- Частотні характеристики ( $\pm 3,0$  дБ)  
: 30 Гц – 15 кГц
- Співвідношення сигнал/шум (дБ)  
: 65 дБ (MONO)
- Селективність ( $\pm 400$  кГц)  
:  $\geq 65$  дБ
- Розділення стереоканалів  
: 35 дБ (1 кГц)

## ДВ-тюнер

- Частотний діапазон (9 кГц)  
: 153 кГц – 279 кГц
- Реальна чутливість  
: 45 мкВ

## СВ-тюнер

- Частотний діапазон (9 кГц)  
: 531 кГц – 1 611 кГц
- Реальна чутливість  
: 25 мкВ

## Відео

- Система передачі кольорів вхідного зовнішнього відео-сигналу  
: NTSC/PAL
- Рівень вхідного зовнішнього відеосигналу (RCA/міні-роз'єм)  
: 1 В між піками/ 75 Ом
- Максимальний рівень вхідного зовнішнього аудіосигналу (RCA/міні-роз'єм)  
: 2 В/ 25 кΩ
- Рівень вихідного відео-сигналу (роз'єм RCA)  
: 1 В між піками/ 75 Ом
- Рівень вихідного аудіо-сигналу (міні-роз'єм)  
: 1,2 В/ 10 кΩ
- Аналоговий вхідний сигнал RGB  
: 0,7 В між піками/ 75 Ом

## Аудіо

- Максимальна потужність (передні/задні колонки)  
: 50 Вт  $\times$  4
- Потужність повного діапазону (передні/задні колонки)  
(PWR DIN 45324, +B = 14,4 В)  
: 30 Вт  $\times$  4
- Предвхідний рівень (В)  
: 4 В/10 Ом
- Предвхідний імпеданс  
:  $\leq 600$  Ом
- Імпеданс колонки  
: 4 – 8 Ом
- Тон
- Низькі частоти: 100 Гц  $\pm$  8 дБ  
Низькі: 1 кГц  $\pm$  8 дБ  
Високі частоти: 12,5 кГц  $\pm$  8 дБ

## Загальні несправності

- Робоча напруга  
: 14,4 В (допускається 10,5 – 16 В)
- Максимальне споживання струму  
: 10 А
- Розміри (Ш  $\times$  В  $\times$  Д)  
: 182  $\times$  111  $\times$  160 мм  
(DDX6021BT/DDX6051BT)  
182  $\times$  112  $\times$  163 мм  
(DDX4021BT/DDX4051BT/DDX3021/  
DDX3051)
- Діапазон робочої температури  
:  $-10^{\circ}\text{C}$  –  $+60^{\circ}\text{C}$
- Діапазон температури зберігання  
:  $-20^{\circ}\text{C}$  –  $+85^{\circ}\text{C}$
- Вага  
: 2,5 кг  
(DDX6021BT/DDX6051BT)  
2,0 кг  
(DDX4021BT/DDX4051BT/DDX3021/  
DDX3051)

- Хоча кількість ефективних пікселів вказана на рівні 99,99% або більше, 0,01% пікселів можуть не світитися або світитися некоректно.
- Характеристики можуть змінюватися без попереднього попередження.

- “DVD Logo” is a trademark of DVD Format/Logo Licensing Corporation registered in the US, Japan and other countries.
- The “AAC” logo is a trademark of Dolby Laboratories.
- Microsoft and Windows Media are either registered trademarks or trademarks of Microsoft Corporation in the United States and/or other countries.
- Manufactured under license from Dolby Laboratories. Dolby and the double-D symbol are trademarks of Dolby Laboratories.
- Manufactured under license under U.S. Patent Nos: 5,956,674; 5,974,380; 6,487,535 & other U.S. and worldwide patents issued & pending. DTS, the Symbol, & DTS and the Symbol together are registered trademarks & DTS 2.0 Channel is a trademark of DTS, Inc. Product includes software. © DTS, Inc. All Rights Reserved.
- “Made for iPod,” and “Made for iPhone” mean that an electronic accessory has been designed to connect specifically to iPod, or iPhone, respectively, and has been certified by the developer to meet Apple performance standards. Apple is not responsible for the operation of this device or its compliance with safety and regulatory standards. Please note that the use of this accessory with iPod or iPhone may affect wireless performance. iPhone, iPod, iPod classic, iPod nano, and iPod touch are trademarks of Apple Inc., registered in the U.S. and other countries.
- iTunes is a trademark of Apple Inc.
- DivX®, DivX Certified®, та споріднені логотипи є торговими марками компанії Rovi Corporation або її дочірніх компаній та використовуються за наявності ліцензії.  
 ПРО ВІДЕОФАЙЛИ DIVX: DivX® - це формат для цифрових відеофайлів, створений компанією з обмеженою відповідальністю DivX, яка є дочірньою компанією Rovi Corporation. Цей пристрій має офіційний клас сертифікації "DivX Certified®" для відтворення відеофайлів DivX. Зверніться до веб-сайту [divx.com](http://divx.com), щоб отримати більш детальну інформацію та програмне забезпечення для конвертації відеофайлів у формат DivX.  
 ПРО ВІДЕОФАЙЛИ DIVX "НА ЗАМОВЛЕННЯ": Для відтворення придбаних кінофільмів "DivX Video-on-Demand (VOD)" (відеосервіс на замовлення), цей пристрій, що має сертифікацію "DivX Certified®", необхідно зареєструвати. Щоб отримати реєстраційний код, знайдіть розділ DivX VOD у початковому меню вашого пристрою. Щоб отримати більше інформації стосовно виконання реєстрації вашого пристрою, відвідайте сайт [vod.divx.com](http://vod.divx.com).
- This item incorporates copy protection technology that is protected by U.S. patents and other intellectual property rights of Rovi Corporation. Reverse engineering and disassembly are prohibited.

# KS-UBT1 (адаптер USB Bluetooth)

## Інструкція з експлуатації

### ⚠ ЗАСТЕРЕЖЕННЯ!

Зміни або модифікації обладнання, що не затверджені нашою компанією, можуть призвести до втрати користувачем права на використання обладнання.

- Даний адаптер розроблений виключно для використання з автомобільними приймачами компанії Kenwood. Заборонено використовувати даний адаптер з будь-якими іншими автомобільними приймачами. Для отримання детальної інформації дивіться також інструкції, що входять до комплекту постачання приймача.
- Текстова торгівельна марка та логотипи Bluetooth є власністю Bluetooth SIG, Inc. Використання цих марок компанією JVC KENWOOD Corporation здійснюється за ліцензією. Інші торговельні марки та торгові назви належать відповідним власникам.

## Характеристики

Версія Bluetooth:	Bluetooth 2.0 Certified
Клас потужності:	Клас 2 Радіо
Зона роботи:	10 м
Стандарти USB:	USB V1.1 (Максимальна швидкість)
Споживана потужність:	54,3 mA/5 В (макс.)
Розміри (Д x Ш x В):	15 мм x 19 мм x 5,6 мм (5/8" x 3/4" x 1/4")

При використанні функції Bluetooth тримайте адаптер Bluetooth у встановленому стані.

У разі виймання адаптеру зберігайте його у безпечному місці.

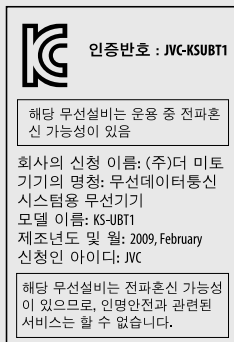
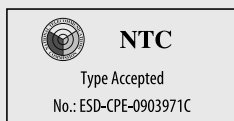

Distributor name: JVC KENWOOD DO BRASIL COMERCIO DE ELETRONICOS LTDA  
CNPJ of distributor: JVC KENWOOD DO BRASIL COMERCIO DE ELETRONICOS LTDA  
Manufacturer: JVC KENWOOD Corporation  
Model no.: KS-UBT1  
Brand: JVC



0178-11-6733



(01)07898929117502

"Este equipamento opera em caráter secundário, isto é, não tem direito à proteção contra interferência prejudicial, mesmo de estações do mesmo tipo, e não pode causar interferência a sistemas operando em caráter primário."



Approved by TRA

MTC:OFICIO No 8396-2008-MTC/29

CONATEL certificate No: 001516

SUBTEL: 30234/DFRS00045/F-49

Complies with  
IDA Standards  
DB102150

"This telecommunication equipment conforms to NTC technical requirement"

13973/POSTEL/2010  
2366

TEC/WR/I/MOD-08/02/135.APR 08

URSEC 365/FR/2010

CNC 16-9371





---

**KENWOOD**