

KENWOOD

DDX6023BT
DDX6053BT
DDX4023BT
DDX4053BT
DDX3023
DDX3053
DDX42BT
DDX35

MONITOR MET DVD-ONTVANGER
GEBRUIKSAANWIJZING

JVC KENWOOD Corporation



Inhoudsopgave

Alvorens gebruik	3
Terugstellen van het toestel	3

INTRODUCTIE

Basisinstellingen	5
Basisinstellingen	5
Update van het systeem.....	6
Instellen van de veiligheidsfunctie.....	7
Namen en functies van onderdelen ...	8
Instellen van de klok	10
Algemene bediening	11
Inschakelen van de stroom	11
Uitschakelen van de stroom	11
Instellen van de hoek van het paneel.....	11
Instellen van het volume	11
Standby schakelen van het toestel	12
Uitschakelen van het scherm	12
Veranderen van scherm	13

BEDIENING VOOR AV-BRONNEN

Kiezen van de weergavebron	14
Tonen van het bronregelscherm	14
Tonen van alle bronnen en onderdelen ...	15
Aanpassen van het <Top Menu> scherm ...	15
Bediening voor discs	16
Afspelen van een disc	16
Afspielbare disc types.....	17
Bediening voor weergave	18
<DISC Mode> instellingen	22
Bediening van USB	23
Weergave van USB-apparaat	23
Luisteren naar een iPod/iPhone apparaat	25
iPod/iPhone weergavehandelingen met het toestel.....	26
Kiezen van een audio-/videobestand van het menu	27
Regelen van de weergave van de iPod/iPhone	27
Gebruik van een smartphone — MirrorLink	28
Luisteren naar de radio	30
Gebruik van andere externe componenten	35
AV-IN	35
Gebruik van een externe navigatie-eenheid	36
Geluidsinstellingen	37
Gebruik van de geluidsegalisatie	37

Instellen van de drempelfrequentie	38
Veranderen van het displayontwerp	39
Instellingen voor videoweergave ...	41
Beeldinstellingen	41
Veranderen van de aspectratio	42
Zoomen van beeld.....	42
Gebruik van een achteruitkijk-camera	43
Instellen van menu-onderdelen...	44
Vastleggen/oproepen van instellingen.....	48
Vergrendelen van de instellingen	48
Instellen van de aanraakpositie	48

BLUETOOTH BEDIENING

(Alleen voor DDX6023BT/DDX6053BT/
DDX4023BT/DDX4053BT/DDX42BT)

Informatie voor gebruik van Bluetooth® apparaat	49
Bluetooth bediening	49
Verbinden van Bluetooth apparaat	50
Instellen van Bluetooth.....	52
Gebruik van de Bluetooth mobiele telefoon	53
Instellingen voor Bluetooth mobiele telefoon	58
Gebruik van de Bluetooth audiospeler	59

GEBRUIK VAN DE AFSTANDSBEDIENING

Overzicht	60
Bediening met de afstandsbediening	61

TER REFERENTIE

Onderhoud	65
Meer over dit toestel	66
Oplossen van problemen	68
Accessoires/Installatieprocedure...	72
Verbinden van draden met aansluitingen	74
Verbinden van een USB-apparaat/ iPod/iPhone	75
Verbinden van andere producten ...	76
Installeren/Verwijderen van het toestel	77
Technische gegevens	79
KS-UBT1 (USB Bluetooth adapter)...	82

Alvorens gebruik

⚠ WAARSCHUWINGEN:

(Voorkomen van ongelukken en beschadiging)

- Installeer toestellen en aansluitkabels NIET op plaatsen waar;
 - het de bediening van het stuur en versnellingspook kan hinderen.
 - het de werking van veiligheidsvoorzieningen, bijvoorbeeld airbags, kan hinderen.
 - dit het uitzicht belemmert.
- Bedien het toestel NIET tijdens het besturen van de auto. Kijk uitermate goed uit indien u het toestel tijdens het rijden moet bedienen.
- De bestuurder dient tijdens het rijden niet naar de monitor te kijken.

⚠ Voorzorgen voor de monitor:

- De in dit toestel ingebouwde monitor is met hoogwaardige technologie gefabriceerd, maar kan echter een aantal ineffektieve beeldpunten hebben. Dit is onvermijdelijk en duidt niet op een defect.
- Stel de monitor niet aan het directe zonlicht onderhevig.
- Raak het aanraakpaneel niet met een pen of ander voorwerp met scherpe punt aan. Druk op de toetsen op het aanraakpaneel direct met uw vingers (trek uw handschoenen uit indien u deze aan heeft).
- Indien de temperatuur zeer laag of zeer hoog is...
 - In de monitor komen er chemische veranderingen met een onjuiste werking tot gevolg.
 - Beelden verschijnen mogelijk niet helder of de beweging is traag. Het beeld en geluid is niet synchroon en de beeldkwaliteit is onder dergelijke omstandigheden mogelijk slechter.

Denk aan de veiligheid...

- Stel voor de veiligheid het volume niet te hoog in daar u anders mogelijk geen geluiden van buitenaf hoort en uw gehoor tevens mogelijk wordt beschadigd.
- Zet de auto stil voordat u ingewikkelde handelingen met het apparaat gaat verrichten.

Temperatuur binnen de auto...

Als de auto gedurende lange tijd in de kou of in de warmte heeft gestaan, mag u het apparaat pas gebruiken nadat de temperatuur in de auto weer normaal waarden heeft bereikt.

■ Het apparaat terugstellen

DDX6023BT/DDX6053BT

Terugsteltoets 

DDX4023BT/DDX4053BT/DDX3023/DDX3053

Terugsteltoets 

DDX42BT/DDX35

Terugsteltoets 

Als het toestel niet naar behoren functioneert, drukt u op de terugsteltoets. Met de terugsteltoets worden de fabrieksinstellingen hersteld (met uitzondering van de geregistreerde Bluetooth-apparaten).

Meer over deze gebruiksaanwijzing:

- Voor de uitleg worden voornamelijk afbeeldingen van de DDX6023BT gebruikt.
- Deze gebruiksaanwijzing beschrijft de bediening met gebruik van de toetsen op het monitorpaneel en aanraakpaneel. Voor bediening met de afstandsbediening (RC-DV340: alleen bijgeleverd voor DDX6023BT/DDX6053BT), zie bladzijde 60.
- < > toont de variabele schermen/ menu's/bedieningen/instellingen die op het aanraakpaneel verschijnen.
- [] toont de toetsen op het aanraakpaneel.
- **Taal voor aanduidingen:** De schermaanduidingen voor de uitleg worden in het Engels getoond. U kunt de taal voor de aanduidingen kiezen met het <Setup> menu. (zie bladzijde 46)

De schermen en panelen in deze gebruiksaanwijzing zijn slechts bedoeld als voorbeeld om de uitleg van de bediening te verduidelijken. Deze kunnen daarom afwijken van de werkelijke schermen of panelen.

Informatie over het weggooien van gebruikte elektrische en elektronische apparatuur en batterijen (voor de EU-landen die gescheiden vuilverwerkingssystemen gebruiken)



Producten en batterijen met dit symbool (doorkruiste vuilnisbak) kunnen niet als gewoon huisvuil worden weggegooid.



Oude elektrische en elektronische apparaten en batterijen moeten worden gerecycled door een hiervoor geschikte faciliteit.



Pb

Raadpleeg de lokale betreffende instantie voor details aangaande een geschikte recycle-faciliteit in uw buurt.

Het juist recyclen en weggooien van vuil helpt bronnen te besparen en vermindert een schadelijke invloed op uw gezondheid en het milieu.

Opmerking: De "Pb"-markering onder het symbool voor batterijen geeft aan dat de batterij lood bevat.

Markering op producten die laserstralen gebruiken



Het label is aan de behuizing/frame bevestigd en meldt dat het component laserstralen van Klasse 1 gebruikt. Dit betekent dat het toestel laserstralen van een lagere klasse gebruikt. Dit betekent dat er geen gevaar van straling buiten het toestel is.



Conformiteitsverklaring met betrekking tot de EMC-richtlijn van de Europese Unie (2004/108/EC)

Fabrikant:

JVC KENWOOD Corporation
3-12 Moriya-cho, Kanagawa-ku, Yokohama-shi, Kanagawa, 221-0022, Japan

EU-vertegenwoordiger:

Kenwood Electronics Europe BV
Amsterdamseweg 37, 1422 AC UITHOORN,
The Netherlands

INTRODUCTIE

Basisinstellingen

Basisinstellingen

Het basisinstelscherm verschijnt wanneer u het toestel voor het eerst inschakelt of na het terugstellen van het toestel.

- U kunt deze instellingen tevens veranderen op het <Setup> scherm. (☞ bladzijde 44)

1 Voor de DDX6023BT/DDX6053BT:



Voor de DDX4023BT/DDX4053BT/ DDX3023/DDX3053/DDX42BT/ DDX35:



Language	Kies de taal voor de tekstinformatie op het scherm. (☞ bladzijde 46) <ul style="list-style-type: none">• Stel <GUI Language> in om de bedieningstoetsen en menu-onderdelen te tonen in de gekozen taal ([Local]: als basisinstelling gekozen) of in het Engels ([English]).
Angle *2	Stel de hoek van het paneel in. (☞ bladzijde 11)
AV Input	Kies het af te spelen externe component — [AV-IN2] of [iPod]. (☞ bladzijde 46)
NAV I/F Input *1	Kies navigatie of Mirror Link voor gebruik. (☞ bladzijde 46)
R-CAM Interrupt	Kies [ON] indien u een achteruitkijkcamera heeft aangesloten. (☞ bladzijde 46)
Panel Color	Kies de kleur van de toetsen op het monitorpaneel. (☞ bladzijde 39)

2 Voltooi de procedure.



*1 Alleen voor de DDX6023BT/DDX6053BT/
DDX4023BT/DDX4053BT/DDX3053/DDX42BT/
DDX35.

*2 Alleen voor de DDX6023BT/DDX6053BT.

Update van het systeem

U kunt het systeem updaten door een USB-apparaat met het updatebestand te verbinden.

1 Maak een updatebestand, kopieer het naar een USB-apparaat en verbind dat apparaat met dit toestel.

Verbinden van USB-apparatuur,  bladzijde 75.

2 Op <Top Menu>:



3



4



Application Version	Update van het systeemprogramma
DVD Version	Update van het DVD-systeemprogramma

Het updaten duurt even.

“Update Completed” verschijnt wanneer de update geslaagd is uitgevoerd. Terugstellen van het toestel.

- Indien de update is mislukt, moet u de stroom even uit en weer inschakelen en nogmaals de update proberen uit te voeren.
- Indien u de stroom tijdens de update heeft uitgeschakeld, kunt u de update hervatten na het weer inschakelen van de stroom. De update wordt vanaf het begin uitgevoerd.

Instellen van de veiligheidsfunctie

U kunt een veiligheidscode instellen ter bescherming tegen diefstal.

■ Registreren van de veiligheidscode

1 Toon het instelscherm voor de veiligheidscode.

Op <Top Menu>:



- Om de geregistreerde beveiligingscode te verwijderen, voert u stap **1** uit en drukt u op [CLR] in <Security Code>.

2 Voer een vier-cijferig nummer in (1) en bevestig dit nummer (2).



3 Herhaal stap 2 om de veiligheidscode te bevestigen.

Uw veiligheidscode is nu geregistreerd.

- * U moet de veiligheidscode invoeren nadat het toestel werd teruggesteld of van de accu werd ontkoppeld. Voer de juiste veiligheidscode in en druk vervolgens op [Enter].

■ Activeren van de veiligheidsfunctie

U kunt de veiligheidsfunctie activeren om uw receiver tegen diefstal te beschermen.

Op <Setup>:



De veiligheidsindicator op het monitorpaneel knippert wanneer het contact van de auto wordt uitgeschakeld.

Voor het annuleren, kiest u [OFF].

Namen en functies van onderdelen

DDX6023BT/DDX6053BT

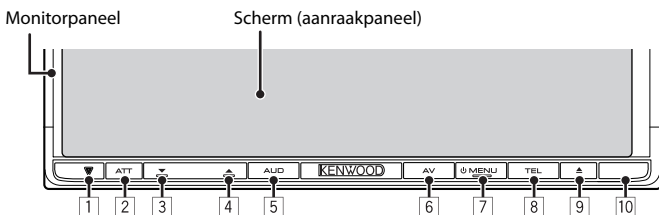

- 1** Terugsteltoets/Aan/Uit-indicator/
Veiligheidsindicator
 - Terugstellen van het toestel. (☞ bladzijde 3)
 - Licht op nadat het toestel wordt ingeschakeld.
 - Knippert wanneer de beveiligingsfunctie wordt geactiveerd. (☞ bladzijde 7)
- 2** ATT toets (Drukken)
 - Voor het dempen van het geluid. V.OFF toets (Houd ingedrukt)
 - Uit-/inschakelen van het scherm. (☞ bladzijde 12)
- 3** VOLUME (lager) toets (☞ bladzijde 11)
 - Verlagen van het volume.
- 4** VOLUME (hoger) toets (☞ bladzijde 11)
 - Verhogen van het volume.
- 5** AUD toets (Drukken)
 - Tonen van het <Tone> scherm. (☞ bladzijde 37)
 - R-CAM toets (Houd ingedrukt)
 - Tonen van het beeld van de achterzichtcamera.
- 6** AV toets (Drukken)
 - Tonen van het voorgaande bronscherm.
 - AV OUT toets (Houd ingedrukt)
 - Kiezen van de AV-bron voor de externe monitor of versterker.
- 7** MENU toets
 - Uitschakelen van de stroom. (Houd ingedrukt)
 - Inschakelen van de stroom. (Drukken)
 - Tonen van het <Top Menu> scherm. (Drukken) (☞ bladzijde 13)
- 8** TEL toets (Drukken)
 - Tonen van het <Handsfree>-scherm. (☞ bladzijde 54)
 - VOICE toets (Houd ingedrukt)
 - Activeren van bellen met stemherkenning. (☞ bladzijde 54)
- 9** (uitwerpen) toets
 - Uitwerpen van de disc (Geheel kantelen van het monitorpaneel).
 - Openen/sluiten van het monitorpaneel.
- 10** Afstandsbedieningssensor

Let op met het instellen van het volume:

Digitale apparatuur produceren weinig ruis in vergelijking met andere bronnen. Verlaag derhalve het volume alvorens de weergave van deze digitale bronnen te starten zodat beschadiging van de luidsprekers door een plotselinge sterke volumeverhoging wordt voorkomen.

U kunt de kleur van de toetsen op het monitorpaneel veranderen. (☞ bladzijde 39)

**DDX4023BT/DDX4053BT/
DDX3023/DDX3053**

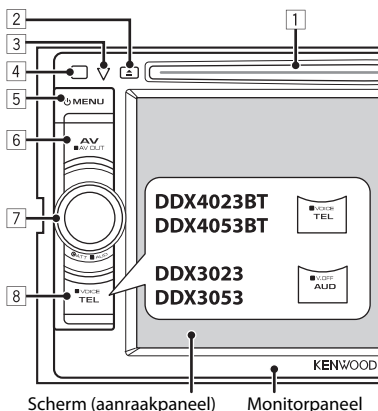

- Scherm (aanraakpaneel) Monitorpaneel
- 1 Lade
 - 2 ▲ (uitwerpen) toets
 - Uitwerpen van de disc.
 - 3 Terugstelttoets/Aan/Uit-indicator/
Veiligheidsindicator
 - Terugstellen van het toestel.
(☞ bladzijde 3)
 - Licht op nadat het toestel wordt ingeschakeld.
 - Knippert wanneer de beveiligingsfunctie wordt geactiveerd. (☞ bladzijde 7)
 - 4 Afstandsbedieningssensor
 - 5 **MENU** toets
 - Uitschakelen van de stroom. (Houd ingedrukt)
 - Inschakelen van de stroom. (Drukken)
 - Tonen van het <Top Menu> scherm. (Drukken) (☞ bladzijde 13)
 - 6 AV/AV OUT toets
 - Tonen van het voorgaande bronscherm. (Drukken)
 - Kiezen van de AV-bron voor de externe monitor of versterker. (Houd ingedrukt)
 - 7 **Voor de DDX4023BT/DDX4053BT:**
VOL/ATT/AUD regelaar (☞ bladzijde 11)
 - Voor het dempen van het geluid. (Drukken)
 - Instellen van het volume. (Draaien)
 - Tonen van het <Tone> scherm. (Houd ingedrukt) (☞ bladzijde 37)

DDX42BT/DDX35

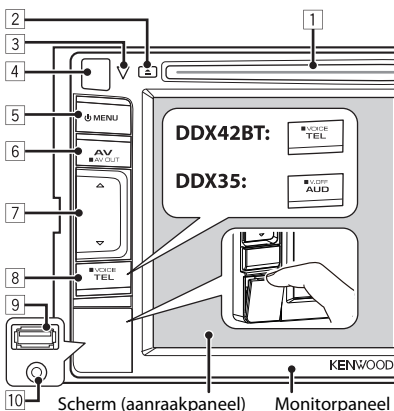

- Scherm (aanraakpaneel) Monitorpaneel
- Voor de DDX3023/DDX3053:**
VOL/ATT regelaar (☞ bladzijde 11)
- Voor het dempen van het geluid. (Drukken)
 - Instellen van het volume. (Draaien)
- Voor de DDX42BT/DDX35:**
Volume ▲ (hoger/ ▽ (lager) toetsen (☞ bladzijde 11)
- Verhogen/verlagen van het volume. (Drukken)
- 8 **Voor de DDX4023BT/DDX4053BT/
DDX42BT:**
TEL/VOICE toets
 - Tonen van het <Handsfree> scherm. (Drukken) (☞ bladzijde 54)
 - De functie van de ingedrukte toets verschilt afhankelijk van de <TEL Key Long Press> instelling (☞ bladzijde 47).
 - 9 **Voor de DDX3023/DDX3053/DDX35:**
AUD/V.OFF toets
 - Tonen van het <Tone> scherm. (Drukken) (☞ bladzijde 37)
 - De functie van de ingedrukte toets verschilt afhankelijk van de <AUD Key Long Press> instelling (☞ bladzijde 47).
 - 9 **Voor de DDX42BT/DDX35 only:**
USB-ingangsaansluiting
 - 10 **Voor de DDX42BT/DDX35 only:**
iPod/AV-IN2-ingangsaansluiting

Instellen van de klok

1 Toon het <Top Menu> scherm.

Op het bronregelscherm:



2 Toon het <Setup> scherm.



3 Toon het <Clock> scherm.



4 Stel de clock tijd in.



NAV*	De klok wordt gelijkgesteld aan de verbonden navigatie-eenheid.
Radio Data System	De klok wordt gelijkgesteld op basis van FM Radio Data System.
OFF	U moet de klok handmatig instellen. (☞ hieronder)

Met <OFF> gekozen:

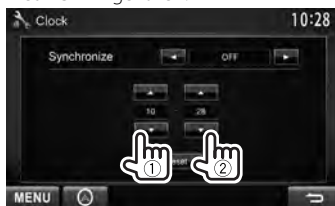

- 1 Stel het uur in
- 2 Stel de minuten in.

[Reset]: Stelt de minuten op "00".

Voorbeeld:

- 3:00 – 3:29 → 3:00
- 3:30 – 3:59 → 4:00

5 Voltooi de procedure.



* Verschijnt uitsluitend wanneer een navigatie-eenheid is verbonden.

Algemene bediening

Inschakelen van de stroom

DDX6023BT/DDX6053BT



DDX4023BT/DDX4053BT/
DDX3023/DDX3053



DDX42BT/DDX35



Uitschakelen van de stroom

DDX6023BT/
DDX6053BT



DDX4023BT/
DDX4053BT/
DDX3023/DDX3053

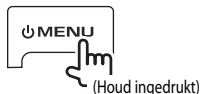

DDX42BT/DDX35

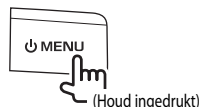

Instellen van de hoek van het paneel

(Alleen voor de DDX6023BT/DDX6053BT)

U kunt de hoek van het bedieningspaneel veranderen.

1 Kies een hoek (0 – 6).



Kies **[Memory]** om de huidige positie als de "uitgeschakeld" positie in te stellen.

Instellen van het volume

Voor het instellen van het volume (00 t/m 35)

DDX6023BT/DDX6053BT

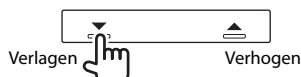

DDX4023BT/DDX4053BT/DDX3023/
DDX3053



DDX42BT/DDX35

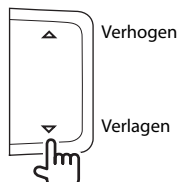

Voor het dempen van het geluid

Alleen voor de DDX6023BT/
DDX6053BT



Alleen voor de DDX4023BT/
DDX4053BT/DDX3023/
DDX3053



De ATT indicator licht op.

Voor het annuleren van de demping, drukt u nogmaals op dezelfde toets.

Standby schakelen van het toestel

1



2

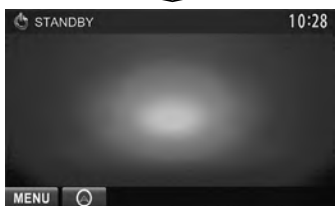

Uitschakelen van het scherm

DDX6023BT/
DDX6053BT



DDX4023BT/
DDX4053BT*1



DDX3023/
DDX3053*2



DDX42BT*1



DDX35*2

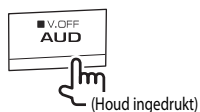

Het scherm wordt uitgeschakeld.

Voor het inschakelen van het scherm,
drukt u  MENU.

- U kunt het scherm tevens inschakelen door het display aan te raken.

*1 Deze bediening werkt uitsluitend wanneer <TEL Key Long Press> op [V-OFF] is gesteld. (☞ bladzijde 47)

*2 Deze bediening werkt uitsluitend wanneer <AUD Key Long Press> op [V-OFF] is gesteld. (☞ bladzijde 47)

Veranderen van scherm

Bronregelscherm

- Door een druk op  MENU op het monitorpaneel wordt **<Top Menu>** ook getoond.



Tonen van het navigatiescherm.*¹
( bladzijde 36)

*¹ Verschijnt uitsluitend wanneer een navigatie-eenheid is verbonden.

<Top Menu>

- Veranderen van AV-bron.
- Tonen van het **<Setup>** scherm.



( bladzijde 15)

- U kunt de op het **<Top Menu>** scherm te tonen onderdelen aanpassen met **<Menu Customize>** in de **<Display>** instelling. ( bladzijde 45)

<Setup>

Veranderen van gedetailleerde instellingen.



Veranderen van pagina

Druk op [] om naar het voorgaande scherm terug te keren.

Gebruik aanraakscherm

Toont het videobedieningsmenu tijdens weergave van een video.

Terug naar het voorgaande hoofdstuk/fragment.*²

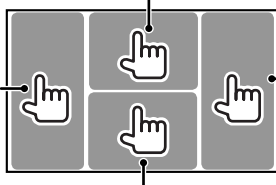

Verder naar het volgende hoofdstuk/fragment.*²

Toont het bronregelscherm tijdens weergave van een video.

- De bedieningstoetsen verdwijnen wanneer u het scherm aanraakt of wanneer er gedurende ongeveer 5 seconden geen bediening wordt uitgevoerd.

*² Niet mogelijk voor video van een extern component en van achterzichtsamera.

BEDIENING VOOR AV-BRONNEN

Kiezen van de weergavebron

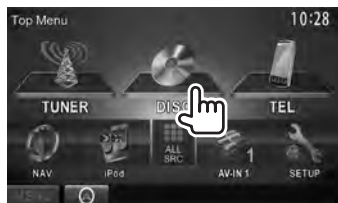

- Voor het tonen van alle bronnen en onderdelen, bladzijde 15.
- U kunt de op het <Top Menu> te tonen onderdelen (uitgezonderd [SETUP]) aanpassen. bladzijde 15)

NAV *1*2 (bladzijde 36)	Tonen van het navigatiescherm wanneer een navigatie-eenheid is aangesloten.
MirrorLink *2*3 (bladzijde 28)	Tonen van het smartphone-scherm op het aanraakpaneel.
DISC (bladzijde 16)	Afspelen van een disc
TUNER (bladzijde 30)	Overschakelen naar een radio-uitzending.
iPod *4 (bladzijde 25)	Weergave van een iPod/iPhone.
USB (bladzijde 23)	Afspelen van bestanden op USB-apparatuur.
TEL *5 (bladzijde 54)	Tonen van het telefoonregelscherm.
Bluetooth *5 (bladzijde 59)	Afspelen van een Bluetooth audiospeler.
AV-IN 1/AV-IN 2 *4 (bladzijde 35)	Schakelen naar een extern component dat met de AV-IN1 en iPod/AV-IN2 ingangsaansluitingen is verbonden.

*1 "No Navigation" verschijnt indien er geen navigatie-eenheid is aangesloten.

*2 Kies de juiste ingangstelling met <AV Input>. (bladzijde 46).

*3 Alleen voor de DDX6023BT/DDX6053BT/DDX4023BT/DDX4053BT/DDX3053/DDX42BT/DDX35.

*4 Kies de juiste ingangstelling met <AV Input>. (bladzijde 46)

*5 Alleen voor de DDX6023BT/DDX6053BT/DDX4023BT/DDX4053BT/DDX42BT.

Tonen van het bronregelscherm

Op het videoweergavescherm



- De bedieningstoetsen verdwijnen wanneer u het scherm aanraakt of wanneer er gedurende ongeveer 5 seconden geen bediening wordt uitgevoerd.

Tonen van alle bronnen en onderdelen

Op <Top Menu>:



DDX6023BT/DDX6053BT/
DDX4023BT/DDX4053BT/DDX42BT



DDX3023/DDX3053/DDX35



Aanpassen van het <Top Menu> scherm

U kunt de op het <Top Menu> te tonen onderdelen aanpassen.

1 Op het <Top Menu>:



2

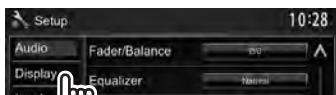

3 Kies de positie voor het pictogram (1) en kies vervolgens het onderdeel dat u op de gekozen positie (2) wilt plaatsen.



4 Herhaal stap 3 om pictogrammen voor andere onderdelen te plaatsen.

Bediening voor discs

Afspelen van een disc

- Indien een disc geen discmenu heeft, worden alle fragmenten van deze disc herhaald afgespeeld totdat u van bron verandert of de disc uitwerpt.

■ Plaatsen van een disc

DDX6023BT/DDX6053BT

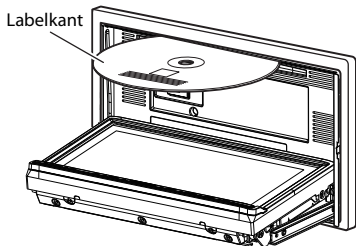
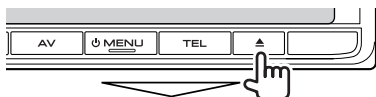

DDX4023BT/DDX4053BT/DDX3023/
DDX3053/DDX42BT/DDX35

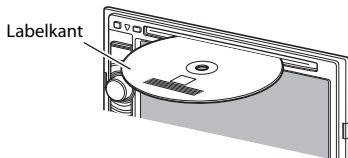

De bron verandert naar **"DISC"** en de weergave start.

- De IN indicator licht op nadat een disc is geplaatst.
- Indien "⊘" op het scherm verschijnt, kan het toestel de door u gemaakte bediening niet uitvoeren.
 - In bepaalde gevallen zijn bedieningen onmogelijk, ook wanneer "⊘" niet verschijnt.
- Bij weergave van een multi-kanaal gecodeerde disc, worden de multi-kanaalsignalen naar stereo teruggemengd.

■ Uitwerpen van een disc

DDX6023BT/DDX6053BT



DDX4023BT/DDX4053BT/DDX3023/
DDX3053



DDX42BT/DDX35



- U kunt een disc ook uitwerpen tijdens weergave van een andere AV-bron.
- Indien de uitgeworpen disc niet binnen 15 seconden wordt verwijderd, wordt deze disc automatisch ter bescherming weer in het toestel getrokken.

Verwijder een disc altijd in horizontale richting.

Sluiten van het monitorpaneel *(Alleen voor de DDX6023BT / DDX6053BT)*

Druk na het verwijderen van de disc nogmaals op **▲** (uitwerpen). Het monitorpaneel sluit.

Afspeelbare disctypes

Discotype	Opnameformaat, bestandstype, etc.	Afspeelbaar
DVD	DVD-Video *1 Regiocode: <ul style="list-style-type: none"> Voor DDX6023BT/DDX4023BT/DDX3023/DDX42BT: 2 Voor DDX6053BT/DDX4053BT/DDX3053/DDX35: 5 	✓OK
	DVD-Audio/DVD-ROM	✗NO
Opneembare/ herschrijfbaar DVD (DVD-R/-RW *2, +R/+RW *3) <ul style="list-style-type: none"> DVD Video: UDF bridge DVD-VR DivX/MPEG1/MPEG2/JPEG/MP3/WMA/WAV/AAC: ISO 9660 level 1, level 2, Romeo, Joliet 	DVD-Video	✓OK
	DVD-VR *4	
	DivX/MPEG1/MPEG2	
	JPEG	
	MP3/WMA/WAV/AAC	
	MPEG4/DVD+VR/DVD-RAM	✗NO
Dual-disc	DVD-kant	✓OK
	Niet-DVD-kant	✗NO
CD/VCD	DTS-CD/Audio CD/CD Text (CD-DA)	✓OK
	VCD (Video-CD)	
	SVCD (Super Video CD)/CD-ROM/CD-I (CD-I Ready)	✗NO
Opneembare/ herschrijfbaar CD (CD-R/-RW) <ul style="list-style-type: none"> ISO 9660 level 1, level 2, Romeo, Joliet 	CD-DA	✓OK
	VCD (Video-CD)	
	DivX/MPEG1/MPEG2	
	JPEG	
	MP3/WMA/WAV/AAC	
	MPEG4	✗NO

*1 Indien u een DVD-Video met een verkeerde regiocode heeft geplaatst, verschijnt "Region code error" op het scherm.

*2 Een DVD-R die met het multi-border formaat is opgenomen, kan tevens worden afgespeeld (uitgezonderd een disc met dual layer). DVD-RW dual-discs zijn niet afspeelbaar.

*3 U kunt afgeronde +R/+RW (alleen videoformaat) discs afspelen. "DVD" is als discotype gekozen wanneer een +R/+RW-disc is geplaatst. +RW dual-discs zijn niet afspeelbaar.

*4 Dit toestel is niet geschikt voor weergave van materiaal dat met CPRM (Content Protection for Recordable Media) is beschermd.

Waarschuwing voor weergave van een DualDisc

De niet-DVD kant van een "DualDisc" voldoet niet aan de "Compact Disc Digital Audio" standaard. Het gebruik van de niet-DVD kant met dit toestel wordt derhalve afgeraden.

Bediening voor weergave

Voor tonen van het bronregelscherm  bladzijde 14.

Voor DVD/DVD-VR/VCD/DivX/MPEG1/MPEG2/JPEG



Soort media

Weergavetijd

• DVD Video: Titelnnummer/
hoofdstuknummer

• DVD-VR: Programmanummer
(of weergavelijstnummer)/
hoofdstuknummer*¹

• DivX/MPEG1/MPEG2:
Mapnummer/fragmentnummer

• JPEG: Mapnummer/
bestandsnummer

• VCD: Fragmentnummer

 bladzijde 36

Bestandstype (voor DivX/MPEG1/MPEG2/JPEG)



Weergavefunctie

	Kiezen van de weergavefunctie. ( bladzijde 21)
	Starten/pauzeren van de weergave.
	Stoppen van de weergave.
	• Kiezen van hoofdstuk/fragment. (Drukken) • Achterwaarts/voorwaarts zoeken.* ⁴ (Houd ingedrukt)

	• Achterwaarts/voorwaarts zoeken tijdens weergave.* ⁴ • Slow-motion weergave tijdens pauze.
[MODE]* ⁵	Invoeren van de <DISC Mode> instellingen. ( bladzijde 22)
[MENU]	Tonen van het <Top Menu> scherm.

- Voor DivX/MPEG1/MPEG2/JPEG verschijnen tevens de volgende toetsen:

	Kiezen van een map.
---	---------------------

	Tonen van map-/fragmentlijst. ( bladzijde 19)
---	---

*¹ Oproepen van het oorspronkelijke programma-/weergavelijstschermb,  bladzijde 20.

*² Verschijnt niet voor DVD/DVD-VR/JPEG.

*³ Verschijnt alleen voor DVD/DVD-VR/VCD.

*⁴ De zoeksnelheid is verschillend afhankelijk van het soort disc of bestand.

*⁵ Verschijnt niet voor VCD.

Voor CD/MP3/WMA/WAV/AAC

Tijdens weergave verschijnt het beeld van de "jacket picture" indien het bestand tag-data met "jacket picture" heeft.

- MP3/WMA/WAV/AAC: Mapnummer/fragmentnummer
- CD: Fragmentnummer



- Door op [**<**] te drukken, gaat de tekst rollen indien deze nog niet in het geheel wordt getoond.

	Kiezen van de weergavefunctie. (☞ bladzijde 21)
	Tonen van map-/fragmentlijst. (☞ hieronder)
	Starten/pauzeren van de weergave.
	Kiezen van een map.

	Kiezen van een fragment.
	Achterwaarts/voorwaarts zoeken.*2
[MODE] *1	Invoeren van de <DISC Mode> instellingen. (☞ bladzijde 22)
[MENU]	Tonen van het <Top Menu> scherm.

*1 Verschijnt niet voor CD.

*2 De zoeksnelheid is verschillend afhankelijk van het soort disc of bestand.

Kiezen van map/fragment uit de lijst

Terugkeren naar de hoofmap
Terugkeren naar de bovenste laag



Veranderen van pagina

Afspelen van de fragmenten/
bestanden in de map

Afspelen van opneembare/ herschrijfbaar discs

- Dit toetsel kan in totaal 5 000 bestanden en 250 mappen (maximaal 999 bestanden per map) herkennen.
- Gebruik uitsluitend "afgeronde" discs.
- Dit toetsel is geschikt voor multi-sessie discs; niet-afgesloten sessies worden echter tijdens weergave overgeslagen.
- Bepaalde discs of bestanden kunnen mogelijk vanwege de karakteristieken of opname-omstandigheden niet worden afgespeeld.

■ Videomenubediening

U kunt tijdens videoweergave het videomenu scherm tonen.

- De beschikbare onderdelen op het scherm zijn verschillend afhankelijk van het soort disc en weergavebestanden.
- De bedieningstoetsen verdwijnen wanneer u het scherm aanraakt of wanneer u gedurende ongeveer 5 seconden geen bediening uitvoert.



- Het scherm voor MPEG1/MPEG2 wijkt iets af van het bovenstaande.



ZOOM	Tonen van het keuzeschermbaan voor het beeldformaat. (F8) bladzijde 42)
Aspect	Kiezen van de aspectratio. (F8) bladzijde 42)
Picture Adjust	Tonen van het beeldregelscherm. (F8) bladzijde 41)
Audio	Kiezen van het audiotype. <ul style="list-style-type: none">• Voor DVD-VR: Kiezen van het audiokanaal (ST: stereo, L: links, R: rechts).
Subtitle	Kiezen van het soort ondertitels.
Angle	Kiezen van de camerahoek.
MENU	Tonen van het discmenu (DVD)/weergavelijst (DVD-VR).
T MENU	Tonen van het discmenu (DVD)/oorspronkelijk programma (DVD-VR).
Highlight	Schakelen naar de directe discmenufunctie. Druk op het gewenste onderdeel aan om het te kiezen. <ul style="list-style-type: none">• Druk op AV op het monitorpaneel om het scherm te herstellen.
CUR	Vertoont het menu/speellijst/selectiescherm voor originele programma-items. <ul style="list-style-type: none">• [▲] [▼] [◀] [▶]: Kiezen van een onderdeel.<ul style="list-style-type: none">– Alleen voor DivX[◀] [▶]: Ongeveer 5 minuten terug of verder verspringen.• [ENTER]: Bevestigen van de keuze.• [RETURN]: Terugkeren naar het voorgaande scherm.

Alleen voor VCD



Toetsen voor het direct kiezen (↵ hieronder)

ZOOM	Tonen van het keuzescherf voor het beeldformaat. (↵ bladzijde 42)
Aspect	Kiezen van de aspectratio. (↵ bladzijde 42)
Picture Adjust	Tonen van het beeldregelscherf. (↵ bladzijde 41)
MENU	Tonen van het discmenu.
Audio	Kiezen van het audiokanaal (ST: stereo, L: links, R: rechts).
Direct	Tonen/verbergen van de toetsen voor het direct kiezen. (↵ hieronder)
Return	Tonen van het voorgaande scherm of het menu.

- Direct kiezen van een fragment



- Druk op **[Direct/CLR]** voor het wissen van het laatst ingevoerde nummer indien u een fout heeft gemaakt.

- Voor het annuleren van de PBC-functie, drukt u op [↵] en vervolgens op de directe keuzetoetsen voor het kiezen van een fragmentnummer.

■ Kiezen van de weergavefunctie

Voor DVD/DVD-VR

Kiezen van de herhaalde weergavefunctie



Voor VCD (zonder PBC)/CD/DivX/MPEG1/MPEG2/MP3/WMA/WAV/AAC

Kiezen van de herhaalde weergavefunctie*

Kiezen van de willekeurige weergavefunctie*



- * De herhaalde weergavefunctie en willekeurige weergavefunctie kunnen niet tegelijk worden gebruikt.

- Door iedere druk op de toets, verandert de weergavefunctie. (De overeenkomende indicator licht op.)
 - De beschikbare onderdelen zijn verschillend afhankelijk van het soort disc en weergavebestand.

Indicator	Weergavefunctie
C-REP	Herhalen van het huidige hoofdstuk.
T-REP	Herhalen van de huidige titel/programma.
REP	Herhalen van het huidige fragment.
FO-REP	Herhalen van alle fragmenten van de huidige map.
RDM	Willekeurige weergave van alle fragmenten.
FO-RDM	Willekeurige weergave van alle fragmenten in de huidige map, en vervolgens de fragmenten van de volgende mappen.

Om te annuleren, drukt u herhaaldelijk op de toets totdat de indicator dooft.

<DISC Mode> instellingen



Disc-instelonderdelen		Kiesbare instelling/onderdeel	Fabrieksinstelling: <u>Onderstreept</u>
Voor DVD/DVD-VR	Menu Language	Kies de basistaal voor het discmenu; Basisinstelling English (☞ bladzijde 67).	
	Subtitle Language	Kies de basistaal voor de ondertitels of het niet-tonen van ondertitels (OFF); Basisinstelling English (☞ bladzijde 67).	
	Audio Language	Kies de basistaal voor het geluid; Basisinstelling English (☞ bladzijde 67).	
	Down Mix	Tijdens weergave van een multi-kanaal disc, heeft deze instelling effect op de signalen die via de voor- en achterluidsprekers worden gereproduceerd. ◆ Dolby Surround : Kies deze optie voor multi-kanaal surroundgeluid met Dolby Surround. ◆ Stereo : Kies normaliter deze stand.	
	Dynamic Range Control	U kunt het dynamisch bereik instellen tijdens weergave van Dolby Digital software. ◆ Wide : Kies voor een krachtig geluid bij een laag volumenniveau met het gehele dynamisch bereik. ◆ Normal : Kies om het dynamisch bereik iets te verkleinen. ◆ Dialog : Kies voor een heldere weergave van de dialogen van films.	
Voor discs uitgezonderd VCD/CD	Screen Ratio	Kies het monitortype voor het bekijken van breedbeelden op de externe monitor. ◆ 16:9 ◆ 4:3 LB (Letterbox) ◆ 4:3 PS (PanScan)	
Voor discs met audio-/video-/beeldbestanden	File Type	Kiezen van het af te spelen bestandstype indien er meerdere soorten bestanden op een disc zijn opgenomen. ◆ Audio : Afspelen van audiobestanden. ◆ Still Image : Afspelen van JPEG-bestanden. ◆ Video : Afspelen van DivX/MPEG1/MPEG2-bestanden. ◆ Audio&Video : Afspelen van audiobestanden en DivX/MPEG1/MPEG2 bestanden. <ul style="list-style-type: none"> • Voor afspeelbare bestandstypes, ☞ bladzijde 17. • Als de disc geen bestanden van het geselecteerde type bevat, worden de bestaande bestanden in deze volgorde afgespeeld: audio, video en vervolgens stilbeeld. 	

Bediening van USB

Weergave van USB-apparatuur

- Dit toestel is geschikt voor weergave van JPEG/DivX/MPEG1/MPEG2/MP3/WMA/WAV/AAC bestanden die op USB-opslagapparatuur zijn opgeslagen.
- Dit toestel kan in totaal 5 000 bestanden en 250 mappen (maximaal 999 bestanden per map) herkennen.
- Voorkom dat u belangrijke data verliest en maak derhalve een back-up van belangrijke data.

■ Verbinden van een USB-apparaat

U kunt USB-opslagapparatuur, bijvoorbeeld USB-geheugen, een digitale audio-speler, etc. met dit toestel verbinden.

- U kunt geen computer of draagbare harde schijf met de USB ingangsaansluiting verbinden.
- Verbinden van USB-apparatuur,  bladzijde 75.

Wanneer een USB-apparaat is verbonden...

De bron verandert naar "USB" en de weergave start.

- Alle fragmenten van de USB-apparatuur worden herhaald afgespeeld totdat u van bron verandert.

Veilig ontkoppele van een USB-apparaat

Druk op  aan en ontkoppel vervolgens het USB-apparaat nadat "No Device" verschijnt.

Let op:







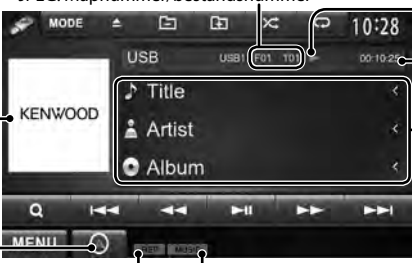

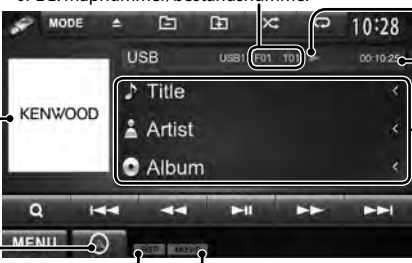

- Het toestel kan op USB-apparatuur opgeslagen bestanden mogelijk niet afspelen indien de apparatuur via een USB-verlengsnoer is verbonden.
- USB-apparatuur met speciale functies, bijvoorbeeld databeveiligingsfuncties, kan niet met dit toestel worden gebruikt.
- Gebruik geen USB-apparatuur met 2 of meerdere partities.
- Afhankelijk van de vorm van de USB-apparatuur en aansluitingen, kan bepaalde USB-apparatuur mogelijk niet juist worden bevestigd of kan geen goede verbinding worden gemaakt.
- Dit toestel herkent mogelijk geen geheugenkaart die in een USB-kaartlezer is geplaatst.
- Gebruik indien van toepassing de USB 2.0 kabel voor het verbinden.
- Maximale aantal tekens:
 - Mapnamen : 50 tekens
 - Bestandsnamen : 50 tekens
- Gebruik de USB-apparatuur niet als het uw rijveiligheid mogelijk beïnvloedt.
- Verwijder of bevestig USB-geheugen niet herhaaldelijk terwijl "Reading..." op het scherm wordt getoond.
- De weergave wordt mogelijk gestoord door elektrostatische schokken bij het verbinden van USB-apparatuur. Ontkoppel in dat geval de USB-apparatuur even, stel dit toestel terug en sluit de USB-apparatuur weer aan.
- Met bepaald USB-apparatuur is de bediening en stroomtoevoer mogelijk anders.
- Voorkom vervorming en beschadiging en laat USB-apparatuur derhalve niet in de auto achter en stel niet aan het directe zonlicht en hoge temperaturen bloot.

- **Voor tonen van het bronregelscherm**  bladzijde 14.
- Voor het veranderen van instellingen voor videoweergave,  bladzijde 20.

Alleen voor de MP3/WMA/WAV/AAC: Tijdens weergave verschijnt het beeld van de "jacket picture" indien het bestand tag-data met "jacket picture" heeft.

 Weergavestatus (▶: weergave/||: pauze)
Weergavetijd
Fragment/bestand informatie (voor MP3/WMA/WAV/AAC)
• Door op [**<**] te drukken, gaat de tekst rollen indien deze nog niet in het geheel wordt getoond.

 **bladzijde 36**
Weergavefunctie Bestandstype

	Kiezen van de herhaalde weergavefunctie. *1*2 • REP: Herhalen van het huidige fragment. • FO-REP: Herhalen van alle fragmenten van de huidige map.		Tonen van map-/fragmentlijst. ( bladzijde 19)
	Kiezen van de willekeurige weergavefunctie. *1*2 • RDM: Willekeurige weergave van alle fragmenten. • FO-RDM: Willekeurige weergave van alle fragmenten van de map.		Starten/pauzeren van de weergave.
	Druk op deze toets aan voor het ontkoppelen. ( bladzijde 23)		Kiezen van een fragment.
			Achterwaarts/voorwaarts zoeken.*3
			Kiezen van een map.
		[MODE]	Invoeren van de <USB Mode> instellingen. ( hieronder)
		[MENU]	Tonen van het <Top Menu> scherm.

• De beschikbare onderdelen zijn verschillend afhankelijk van het soort weergavebestand.

*1 Voor het annuleren van de willekeurige of herhaalde weergavefunctie, drukt u herhaaldelijk op de toets totdat de indicator dooft.

*2 De herhaalde weergavefunctie en willekeurige weergavefunctie kunnen niet tegelijk worden gebruikt.

*3 De zoeksnelheid is verschillend afhankelijk van het soort disc of bestand.

■ <USB Mode> instellingen

<Screen Ratio>-instelling

Kies het monitortype voor het bekijken van breedbeelden op de externe monitor.



<Drive Select> instelling

Druk op [**Next**]. Schakelt tussen de interne en externe geheugenbron van het aangesloten apparaat (bijvoorbeeld een mobiele telefoon).

<File Type>-instelling

Audio	Afspelen van audiobestanden.
Still Image	Afspelen van JPEG-bestanden.
Video	Afspelen van DivX/MPEG1/MPEG2-bestanden.
Audio&Video	Afspelen van audiobestanden en DivX/MPEG1/MPEG2 bestanden.

- Als de USB-apparaat geen bestanden van het geselecteerde type bevat, worden de bestaande bestanden in deze volgorde afgespeeld: audio, video en vervolgens stilbeeld.

Luisteren naar een iPod/iPhone apparaat

Vorbereiding

- Verbind een iPod/iPhone. (☞ bladzijde 75)
 - Schakel App uit alvorens een iPhone/iPod touch te verbinden; de weergave zal anders mogelijk niet starten na het verbinden.
- Gebruik de volgende kabels:
 - **Bekijken van video en luisteren naar muziek (analoog):** USB audio- en videokabel voor iPod/iPhone—KCA-iP22F/KCA-iP202 (los verkrijgbaar)
 - **Luisteren naar muziek (digitaal):** USB-audiokabel voor iPod/iPhone — KCA-iP102 (los verkrijgbaar)
- Kies de geschikte ingangsstellingen op **<AV Input>** in overeenstemming met de aansluitmethode (☞ rechterkolom)
- Gebruik geen verlengsnoeren.

iPod/iPhone die kan worden aangesloten op dit toestel:

Made for

- iPod with video
- iPod classic
- iPod nano (6th Generation)
- iPod nano (5th Generation)
- iPod nano (4th Generation)
- iPod nano (3rd Generation)
- iPod touch (4th Generation)
- iPod touch (3rd Generation)
- iPod touch (2nd Generation)
- iPod touch (1st Generation)
- iPhone 4S
- iPhone 4
- iPhone 3GS
- iPhone 3G
- iPhone

Instellingen voor iPod weergave

Met **"iPod"** als bron gekozen...

1



2



Audiobooks	Kiezen van de snelheid voor audioboeken.
Artwork	Tonen/verbergen van iPod Artwork.

Instellen van <AV Input> voor weergave van een iPod/iPhone

U kunt de instelling alleen veranderen wanneer **[STANDBY]** is gekozen op **<Top Menu>**. (☞ bladzijde 12)

1 Op het **<Top Menu>**:



2



AV-IN2 Kies deze optie wanneer de iPod/iPhone met een USB-audiokabel voor iPod/iPhone is verbonden.

iPod Kies wanneer de iPod/iPhone middels de USB audio- en videokabel voor iPod/iPhone is verbonden.

iPod/iPhone weergavehandelingen met het toestel

- **Voor tonen van het bronregelscherm**  bladzijde 14.
- Voor het veranderen van instellingen voor videoweergave,  bladzijde 20.

Huidige fragmentnummer/totaal aantal fragmenten Weergavestatus (▶: weergave/||: pauze)







Tijdens weergave wordt Artwork (het beeld dat op het scherm van de iPod/iPhone verschijnt) getoond indien het bestand Artwork heeft.*1

Weergavetijd

Informatie over liedje/video

- Door op [**<**] te drukken, gaat de tekst rollen indien deze nog niet in het geheel wordt getoond.

 bladzijde 36 Weergavefunctie

[MODE]	Invoeren van de <iPod Mode> instellingen. ( bladzijde 25)		Tonen van de audio-/videobestandslijst. ( bladzijde 27)
[▶]	Starten/pauzeren van de weergave.	[◀▶]	Kiezen van een audio-/videobestand.*3
[↺]	Kiezen van de herhaalde weergavefunctie.*2	[◀▶]	Achterwaarts/voorwaarts zoeken.
[X]	Kiezen van de willekeurige weergavefunctie.*2	[APP]	Kies voor het regelen van de weergave met de iPod/iPhone—iPod/iPhone bedieningsfunctie.*4 ( bladzijde 27)
	<ul style="list-style-type: none"> • REP: Functioneert hetzelfde als "Repeat One". • RDM: Functioneert hetzelfde als "Shuffle Songs". • A-RDM: Functioneert hetzelfde als "Shuffle Albums". 	[MENU]	Tonen van het <Top Menu> scherm.

*1 Voor het veranderen van de Artwork display-instelling,  bladzijde 25.

*2 Voor het annuleren van de willekeurige of herhaalde weergavefunctie, drukt u herhaaldelijk op de toets totdat de indicator dooft.

Niet mogelijk tijdens de iPod bedieningsfunctie. ( bladzijde 27)

*3 Het voortzetten van de weergave kan niet voor videobestanden worden gebruikt.

*4 Bij gebruik van een iPod met video, kunt u de weergave alleen met het toestel regelen.

- De iPod/iPhone wordt via dit toestel opgeladen indien dit toestel is ingeschakeld.
- Tekstinformatie wordt mogelijk niet juist getoond.

- Met bepaalde iPod/iPhone modellen is de werking mogelijk abnormaal of instabiel. Ontkoppel in dat geval de iPod/iPhone en controleer de conditie. Stel de iPod/iPhone even terug indien de werking niet beter werd of nog steeds traag is.
- Ga voor de laatste compatibiliteitslijst en softwareversie van iPod/iPhone naar: www.kenwood.com/cs/ce/ipod

Kiezen van een audio-/videobestand van het menu

1

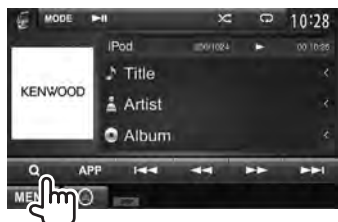

2 Kies het menu (audio of video) (1), een categorie (2) en vervolgens een gewenst onderdeel (3).

- Kies het onderdeel in de geselecteerde laag totdat de weergave van een gewenst bestand start.

Audiomenu

Terugkeren naar de bovenste laag

Schakelen tussen audio (🎵) en video (📺)

Terugkeren naar de voorgaande laag

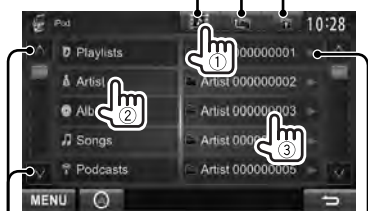

Veranderen van pagina

Starten van weergave van een map

Videomenu:

Schakelen tussen audio (🎵) en video (📺)

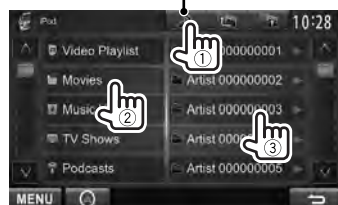

- De beschikbare categorieën zijn verschillend afhankelijk van uw iPod/iPhone.

Regelen van de weergave van de iPod/iPhone

U kunt audio-/videobestanden afspelen of App gebruiken door de iPod/iPhone zelf i.p.v. het toestel te bedienen.

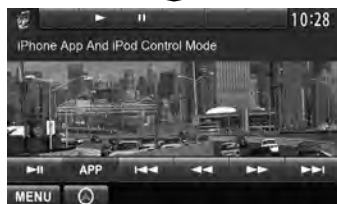

- Indien u Garmin StreetPilot® Onboard gebruikt, verschijnt het scherm. Ga naar de Garmin website voor Garmin StreetPilot® Onboard voor een iPhone: www.garmin.com

Garmin App:



- De huidige positie van uw auto verschijnt op de kaart. De map rolt tijdens het rijden van de auto.
- Het scherm van de iPhone en het toestel zijn niet hetzelfde.
- Voor het terugkeren naar de normale functie, drukt u op [APP].

Gebruik van een smartphone — MirrorLink

(Alleen voor de DDX6023BT/
DDX6053BT/DDX4023BT/DDX4053BT/
DDX3053/DDX42BT/DDX35)

U kunt de SMARTPHONE ADAPTER (KCA-ML100: los verkrijgbaar) verbinden met de NAV I/F ingangsaansluiting en een smartphone (niet bijgeleverd) met de SMARTPHONE ADAPTER zodat u het scherm van de smartphone kunt weergeven. (☞ bladzijde 76)

Dit product heeft de "MirrorLink" functie waarmee apps van het smartphone-scherm op het aanraakpaneelscherm worden "gespiegeld".

- Alleen voor MirrorLink geschikte smartphones kunnen hiervoor worden gebruikt. Ga naar de volgende website voor compatibele smartphones: <http://kenwood.com/cs/ce/>
- Voor het gebruik van MirrorLink moet de speciale app in de compatibele smartphone zijn geïnstalleerd.
- Nadat u een met dit toestel compatibele smartphone heeft verbonden, verschijnt het startscherm van de app op het aanraakpaneelscherm.
- MirrorLink kan niet worden gebruikt wanneer u een andere app op de smartphone start tijdens gebruik van de speciale app. Om de speciale app weer in MirrorLink te gebruiken, moet u de micro-USB-kabel die met de smartphone is verbonden even verwijderen en dan weer terugsteken.

Vorbereiding: Selecteer <MirrorLink> voor <NAV IF Input> terwijl [STANDBY] is gekozen op <Top Menu> zodat <MirrorLink> als bron kiesbaar is op <Top Menu> (☞ bladzijde 46).

■ MirrorLink basisbediening

1 Verbind uw smartphone met de SMARTPHONE-ADAPTER (KCA-ML100).

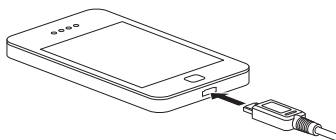

2 Op <Top Menu>:

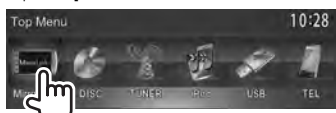

Een combinatie van het smartphone-scherm en bedieningstoetsen verschijnt als volgt:

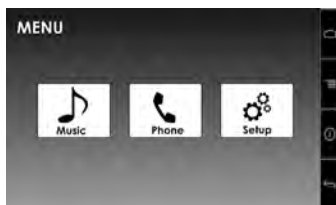

	Tonen van het startscherm van uw speciale app.
	Tonen van de menu-optie van uw speciale app.
	Toont de firmware-informatie (versie en GPS-status). (☞ bladzijde 29)
	Terugkeren naar het voorgaande scherm.

- Niet-buikbare toetsen werken niet.

U kunt de apps met zowel het aanraakpaneelscherm als het smartphone-scherm gebruiken.

■ Updaten van de firmware

Controleer de firmware-versie en update de firmware indien nodig. (U hoeft de smartphone niet te verbinden.)

- Schakel de stroom niet uit tijdens het updaten.

- 1 Ga naar de website (<http://kenwood.com/cs/ce/>), download de update-data en sla deze in de basismap van een SD- of SDHC-kaart op.**
- 2 Verwijder de SD-afdekking met bijvoorbeeld een pen. Plaats de SD- of SDHC-kaart met de update-data terwijl de stroom is ingeschakeld.**

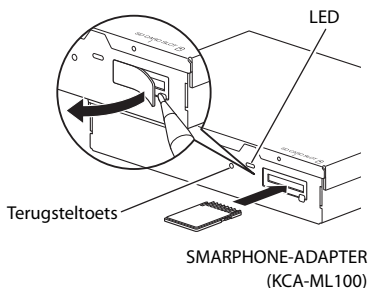

- 3 Druk op de terugsteltoets van de SMARTPHONE-ADAPTER.**

De update is geslaagd uitgevoerd wanneer de groene LED-indicator oplicht. (Het duurt ongeveer 30 seconden.) De rode LED-indicator licht op wanneer de update is mislukt.

- 4 Verwijder de SD- of SDHC-kaart.**

- 5 Plaats de SD-afdekking over de gleuf.**
- 6 Druk op de terugsteltoets van de SMARTPHONE-ADAPTER.**
- 7 Roep het firmware-informatiescherm op om te controleren of de update goed is uitgevoerd. (☞ bladzijde 28)**



Luisteren naar de radio

Druk om afwisselend Radio Text, Radio Text Plus en de PTY-code te tonen.

Golfband/voorkeurnummer/zenderfrequentie waarop is afgestemd



Tekstinformatie

- Door op [**<**] te drukken, gaat de tekst rollen indien deze nog niet in het geheel wordt getoond.

Standby-ontvangstindicators (☞ bladzijde 33)

EON indicator:

Licht op wanneer een Radio Data System zender EON-signalen uitzuurt.

☞ bladzijde 36
ST/MONO indicator

RDS indicator
LO.S indicator (☞ bladzijde 31)

AF indicator (☞ bladzijde 34) Zoekfunctie-indicator

- De ST indicator licht op wanneer een stereo FM-uitzending wordt ontvangen waarvan de signalen sterk genoeg zijn.

[P1] – [P6]	<ul style="list-style-type: none"> • Kiezen van een voorkeuzender (Drukken) • Opslaan van de huidige zender. (Houd ingedrukt)
[MODE]	Invoeren van de <Tuner Mode> instellingen. (☞ bladzijde 31)
[TI]	Activeren/uitschakelen van de TI-standbyontvangstfunctie. (☞ bladzijde 33)
[MONO]*	Activeren/annuleren van de monofunctie voor een betere FM-ontvangst. (Het stereo-effect gaat tevens verloren.) <ul style="list-style-type: none"> • De MONO indicator licht op wanneer de monofunctie is geactiveerd.
[TEXT]	Tonen/verbergen van de informatie van de huidige zender (☞ bladzijde 31).

[PTY]*	Invoeren van de PTY-zoekfunctie. (☞ bladzijde 32)
[AM]	Kiezen van de AM-golfband.
[FM]	Kiezen van de FM-golfband. 
[SEEK]	Veranderen van de zoekfunctie. <ul style="list-style-type: none"> • AUTO1: Auto Zoeken • AUTO2: Stemt af op opeenvolgende zenders in het geheugen. • MANU: Handmatig zoeken
[<<<] [>>>]	Opzoeken van een zender. <ul style="list-style-type: none"> • De zoekmethode verschilt afhankelijk van de gekozen zoekfunctie (☞ hierboven).
[MENU]	Tonen van het <Top Menu> scherm.

* Verschijnt uitsluitend indien FM als bron is gekozen.

Veranderen van display-informatie



PS (zendernaam) voor FM Radio Data System wanneer PS-sigitaal wordt ontvangen



Voorkeurlijst

Tonen van de tekstinformatie

Afstemmen op FM-zenders met uitsluitend sterke signalen - Local Seek



ON Kies voor het afstemmen op uitsluitend zenders met voldoende signaalsterkte. De LOS indicator licht op.

OFF Schakel de functie uit.

Vastleggen van zenders in het geheugen

U kunt zes zenders voor iedere golfband vastleggen.

Automatisch vastleggen—AME (Auto Memory)



De lokale zenders met de sterkste signalen worden opgezocht en automatisch vastgelegd.

Handmatig vastleggen

- 1 Stem op een vast te leggen zender af. (☞ bladzijde 30)
- 2 Kies een voorkeurnummer.



De in stap 1 gekozen zender wordt vastgelegd.

■ Kiezen van een voorkeurzender



De volgende functies kunnen alleen voor FM Radio Data Systeem-zenders worden gebruikt.

■ Opzoeken van Radio Data Systeem FM-programma's—PTY zoeken

U kunt een favoriet programma dat wordt uitgezonden opzoeken door de PTY-code te kiezen.

1



2 Kies een PTY-code.



Veranderen van pagina

Het PTY-zoeken start. Indien er een zender is die een programma van dezelfde PTY-code uitzendt, wordt op deze zender afgestemd.

- U kunt hier alleen kiezen uit Engels/ Spaans/Frans/Duits/Nederlands/ Portugees voor uw schermtaal. Als een andere taal in <Language> (☞ bladzijde 46) is geselecteerd, wordt de schermtaal automatisch op Engels ingesteld.

■ Activeren/annuleren van TI/nieuws-standbyontvangst

TI-standbyontvangst



TI indicator

TI indicator	TI-standbyontvangst
Wit opgelicht	Het toestel schakelt tijdelijk naar verkeersinformatie (TI) over indien beschikbaar.
Oranje opgelicht	Nog niet geactiveerd. Stem op een andere zender met Radio Data System signalen af.
Dooft	Uitgeschakeld.

- De volume-instelling voor verkeersinformatie wordt automatisch opgeslagen. De volgende keer dat u naar verkeersinformatie luistert, wordt het volume op het voorgaande niveau ingesteld.

Nieuws-standbyontvangst

1



NEWS indicator

2



00min – 90min	Activeren van de nieuws-standbyontvangst (de NEWS indicator licht op.) Kies de tijdsperiode voor het uitschakelen van de onderbreking.
OFF	Annuleren van nieuws-standbyontvangst.

- De volume-instelling bij ontvangst van nieuws wordt automatisch vastgelegd. Wanneer de volgende keer weer nieuws wordt ontvangen, wordt dit vastgelegde volumeniveau ingesteld.

■ Volgen van hetzelfde programma—Ontvangst van netwerk-volgen

Indien u in gebied rijdt waar de FM-ontvangst niet sterk genoeg is, schakelt dit toestel automatisch over naar een andere Radio Data Systeem FM-zender van hetzelfde netwerk, die mogelijk hetzelfde programma als het oorspronkelijke programma maar met sterkere signalen uitzendt.

Ontvangst van netwerk-volgen is bij het verlaten van de fabriek geactiveerd.

Veranderen van de instelling voor ontvangst van netwerk-volgen

1



2



AF	Overschakelen naar een andere zender. Het programma verschilt mogelijk van het huidige ontvangen programma (de AF indicator licht op).
AF Reg	Overschakelen naar een andere zender die hetzelfde programma uitzendt (het AF indicator licht op).
OFF	Geannuleerd.

- De RDS indicator licht op wanneer netwerk-volgenontvangst is geactiveerd en een FM Radio Data System zender is gevonden.

■ Automatisch TI-zender zoeken—Auto TP Seek

Wanneer de ontvangst tijdens het luisteren naar een verkeersinformatiezender niet goed is, wordt automatisch gezocht naar een andere zender die beter ontvangen kan worden.

Activeren van automatisch verkeersinformatie zoeken

1

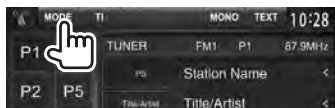

2



Kies <OFF> om de functie uit te schakelen.

Gebruik van andere externe componenten

AV-IN

Voor tonen van het bronregelscherm  bladzijde 14.

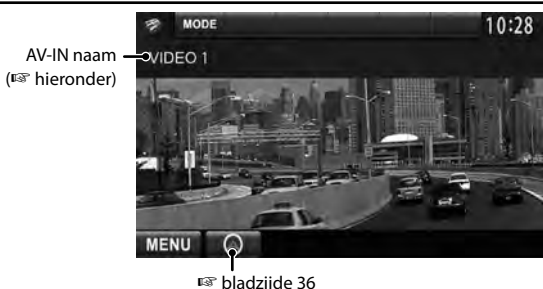



[MODE]	Veranderen van AV-IN naam. <ul style="list-style-type: none">• Druk op [◀] of [▶] om een AV-IN naam te kiezen.• Deze instelling heeft geen invloed op de bronnaam "AV-IN 1" / "AV-IN 2" in het <Top Menu>.
[MENU]	Tonen van het <Top Menu> scherm.

U kunt externe componenten met de AV-IN1 en iPod/AV-IN2 ingangsaansluitingen verbinden.

Vorbereiding:

Indien u "AV-IN2" wilt gebruiken, moet u [AV-IN2] kiezen voor <AV Input>.  bladzijde 46)

- Voor "AV-IN1" is geen voorbereiding vereist.

- 1 Verbind externe componenten met de AV-IN1 en iPod/AV-IN2 ingangsaansluitingen.**
Voor het verbinden van externe componenten,  bladzijden 75 en 76.
- 2 Kies "AV-IN 1" of "AV-IN 2" als bron.**  bladzijde 14)
- 3 Schakel het aangesloten component in en start de weergave van de bron.**

Gebruik van een externe navigatie-eenheid

U kunt een navigatietoestel (KNA-G620T: los verkrijgbaar met de navigatie-ingangsaansluiting verbinden zodat u het navigatiescherm kunt bekijken. (☞ bladzijde 76)

De navigatiebegeleiding wordt ook tijdens het beluisteren van een audiobron via de voorluidsprekers weergegeven.

Vorbereiding: Kies <NAV> voor <NAV IF Input> terwijl [STANDBY] is gekozen op <Top Menu> zodat <NAV> als bron kan worden gekozen op <Top Menu> (☞ bladzijde 46).

Bekijken van het navigatiescherm

Op <Top Menu>:



of

Op ieder scherm:



Het navigatiescherm wordt geactiveerd.

- Met het navigatiescherm getoond, werkt het aanraakpaneel alleen voor de navigatiefunctie.
- De aspectratio van het navigatiescherm is vastgesteld op <FULL> en de instelling bij <Aspect> heeft geen effect hierop. (☞ bladzijde 42).

Annuleren van het navigatiescherm

DDX4023BT/
DDX4053BT/
DDX6023BT/
DDX6053BT

DDX3023/
DDX3053

DDX42BT/
DDX35



Instellingen voor navigatie-eenheid

1 Op <Top Menu>:



2

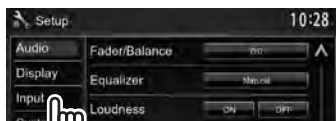

3



Guidance	Kies de voorluidsprekers die voor de navigatiebegeleiding worden gebruikt.
Volume	Stel het volume van de navigatiebegeleiding in. (0 t/m 35)
NAV Mute	Kies [ON] om het geluid van andere luidsprekers dan de voorluidsprekers te dempen tijdens navigatiebegeleiding.
NAV Setup	Druk op [Enter] om het instelscherm voor de navigatie-eenheid te tonen. Zie de bij de navigatie-eenheid geleverde gebruiksaanwijzing.

Geluidsinstellingen

Gebruik van de geluidsegalisatie

- De instelling blijft voor iedere bron vastgelegd totdat u het geluid weer opnieuw instelt. Voor discs wordt de instelling voor ieder van de volgende items opgeslagen.
 - DVD/DVD-VR/VCD
 - CD
 - DivX/MPEG1/MPEG2/MP3/WMA/WAV/AAC
- **U kunt het geluid niet veranderen als het toestel in standby staat.**

■ Kiezen van een vastgelegde geluidsfunctie

1 Op <Top Menu>:



2



3 Kies een geluidsfunctie.



Veranderen van pagina

2 Stel <SystemQ-Ex> op [OFF] (1) en druk vervolgens op [Tone] (2).



3 Stel het niveau van elke band in (1) en selecteer daarna het subwoofer-niveau * (2).

Kiezen van de golfband.

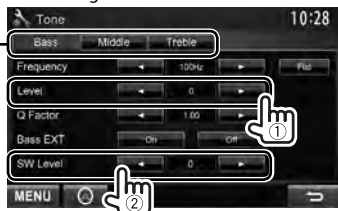

■ Vastleggen van uw eigen instellingen

Naar wens veranderen van de vastgelegde geluidsfunctie

1 Kies een geluidsfunctie.

(☞ "Kiezen van een vastgelegde geluidsfunctie")

De instellingen worden vastgelegd en <User> wordt geactiveerd.

- U kunt het <Tone> scherm tonen door een druk op AUD (alleen voor de DDX6023BT/DDX6053BT/DDX3023/DDX3053/DDX35) of de VOL/ATT/AUD knop (alleen voor de DDX4023BT/DDX4053BT) op het monitorpaneel.

* Alleen instelbaar indien de subwoofer is geactiveerd. (☞ bladzijde 44)

Nauwkeurig instellen van het geluid

- 1** Voer stappen 1 en 2 van "Kiezen van een vastgelegde geluidsfunctie" uit en vervolgens...



2



- 3** Stel het geluid van iedere band in.

Kiezen van de golfband.



Flat	Veranderen van het niveau van de lage/midden/hoge tonen naar 0.
Frequency	Kiezen van de frequentie.
Level	Instelling van het niveau.
Q Factor	Stelt de frequentiebreedte in.
Bass EXT	Activeren/annuleren van lage tonen.
SW Level	Instellen van het subwooferuitgangsniveau.*

De instellingen worden vastgelegd en <User> wordt geactiveerd.

* Alleen instelbaar indien de subwoofer is geactiveerd. (☞ bladzijde 44)

Instellen van de drempelfrequentie

- 1** Op <Top Menu>:



2



- 3** Kies het in te stellen onderdeel en stel in.

Instellen van de drempelfrequentie voor de voor- of achterluidsprekers (hoog-doorlaatfilter).



Instellen van de drempelfrequentie voor de subwoofer (laag-doorlaatfilter).*¹

Instellen van het subwooferuitgangsniveau.



Instellen van de drempelfrequentie.

Kiezen van de fase voor de subwoofer.*²

*¹ Alleen instelbaar indien de subwoofer is geactiveerd. (☞ bladzijde 44)

*² Niet kiesbaar indien <Freq> op <Through> is gesteld.

Veranderen van het displayontwerp

U kunt de achtergrond en paneelkleur veranderen.

1 Op het <Top Menu>:



2

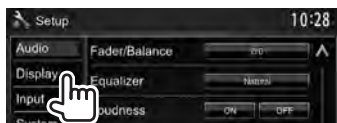

3 Kiest het te veranderen onderdeel ([Background] of [Panel Color]).



4 Kies een kleur voor de achtergrond/het paneel.
Kiezen van een achtergrond



Voor het kiezen van een favoriet beeld als achtergrond, zie bladzijde 40

Kiezen van een paneelkleur

Variabele kleuren voor de verlichting

- De kleur voor de verlichting verandert geleidelijk.



Voor het zelf samenstellen van kleuren, zie hieronder

Zelf samenstellen van een kleur

- U kunt uw eigen kleur alleen samenstellen wanneer <User> is gekozen.

1



2



3

Regelbaar voor gebruikerskleur: U kunt de in <User> vastgelegde kleur naar wens veranderen



Dimmerinstelling: U kunt de kleur voor iedere dimmerinstelling bepalen.

Gebruik van een favoriet beeld als achtergrond

Tijdens weergave van een video of JPEG, kunt u een beeld vastleggen en dit vastgelegde beeld als achtergrond gebruiken.

- U kunt geen door auteursrecht beschermde inhoud en beelden van een iPod/iPhone, of video's/JPEG-beelden van een smartphone vastleggen.
- Indien u een JPEG-bestand als achtergrond wilt gebruiken, moet de resolutie 800 x 600 pixels zijn.
- De kleur van het vastgelegde beeld kan anders zijn dan de werkelijke kleur.

1 Start de weergave van een video of JPEG.

2 Toon het <User Customize> scherm. (☰ bladzijde 39)

3



4 Stel het beeld in.



- [▶||]* Starten/pauzeren van de weergave.
- [▶]* Beeld-voor-beeld weergave.
- [🔍]* Vergroten van het beeld. (<OFF>, <Zoom1> – <Zoom3>)
- [▲] [▼] Verplaatsen van het [◀] [▶] zoomgedeelte.

- Druk op **[Cancel]** om het vastgelegde beeld te annuleren.

* Verschijnt niet tijdens weergave van een extern component dat met de AV-IN1 of iPod/AV-IN2 ingangsaansluiting is verbonden.

5 Leg het op het scherm getoonde beeld vast.



Een bevestigingsmededeling verschijnt. Druk op **[Yes]** om het nieuwe vastgelegde beeld op te slaan. (Het bestaande beeld wordt door het nieuwe beeld vervangen.)

- Druk op **[No]** om naar het voorgaande scherm terug te keren.

Instellingen voor videoweergave

U kunt de instelling voor videoweergave veranderen.

Beeldinstellingen

U kunt de beeldkwaliteit instellen.

1 Toon het instelmenu.

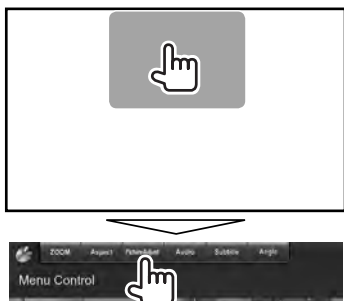

2 Kies [DIM ON] (dimmer aan) of [DIM OFF] (dimmer uit).



3 Stel het beeld in (-15 t/m +15).

- Instellen van de helderheid → Bright
- Instellen van het contrast → Contrast
- Instellen van zwart → Black
- Instellen van de kleur → Color
- Instellen van de tint* → Tint
- Instellen van de scherpte → Sharpness

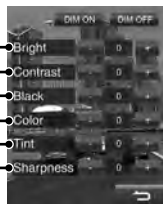

* Alleen instelbaar indien het binnenkomende signaal NTSC is.

Veranderen van de aspectratio

U kunt de aspectratio voor videoweergave veranderen.

1

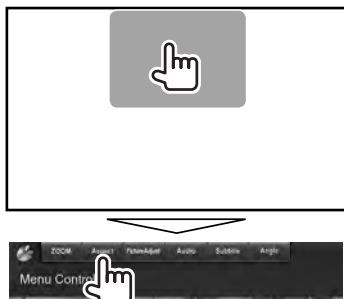

2



	4:3 signal	16:9 signal
FULL*: Voor oorspronkelijk 16:9 beelden		
JUST: Voor oorspronkelijk 4:3LB beelden		
Normal*: Voor oorspronkelijk 4:3 beelden		
Auto:	<ul style="list-style-type: none"> Alleen voor "DISC"/"USB": De aspectratio wordt automatisch in overeenstemming met de binnenkomende signalen ingesteld. 	

- Tijdens weergave van DivX met <Screen Ratio> op <16:9> gesteld (voor disc: bladzijde 22/ voor USB: bladzijde 24), wordt de aspectratio niet juist ingesteld.

Zoomen van beeld

U kunt op het beeld inzoomen (<Zoom1> t/m <Zoom3>).

- Als <Aspect> is ingesteld op <JUST> of <Auto> (linkerkolom), wordt de foto vergroot of verkleind volgens de aspectratio van de instelling <FULL>.

1

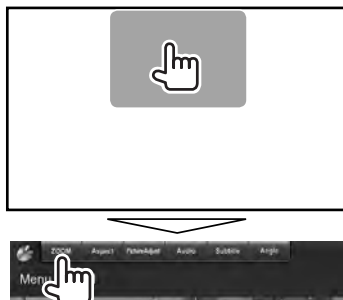

2



[▲] [▼] [◀] [▶]: Verplaatsen van het zoomgedeelte.

Gebruik van een achteruitkijk-camera

- Voor gebruik van een achteruitkijk-camera moet het REVERSE-draad worden verbonden. Voor het verbinden van een achteruitkijk-camera, zie bladzijde 76.

■ Activeren van de achteruitkijk-camera

1 Op <Top Menu>:



2



Kies [OFF] om de functie uit te schakelen.

■ Tonen van het beeld van de achterzichtsamera

Het achterzicht wordt getoond wanneer de versnelling in zijn achteruit (R) wordt geschakeld.

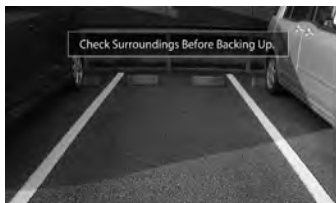

- Voor het wissen van de waarschuwing, raakt u het scherm weer even aan.

Handmatig tonen van het beeld van de achterzichtsamera

DDX6023BT/
DDX6053BT



DDX4023BT/
DDX4053BT*1

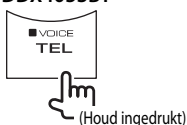

DDX3023/
DDX3053*2

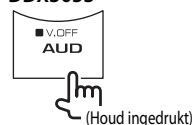

DDX42BT*1



DDX35*2

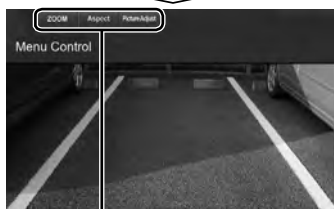

U kunt het beeld veranderen wanneer u het beeld van de achterzichtsamera handmatig toont. (zie bladzijden 41 en 42)

Voor het wissen van het achterzichtschermbild, houdt u dezelfde toets weer even ingedrukt.

*1 Deze bediening werkt alleen wanneer <TEL Key Long Press> op <R-CAM> is gesteld. (zie bladzijde 47)

*2 Deze bediening werkt alleen wanneer <AUD Key Long Press> op <R-CAM> is gesteld. (zie bladzijde 47)

Instellen van menu-onderdelen



- U kunt de <Audio> instellingen niet veranderen wanneer [STANDBY] op het <Top Menu> is gekozen. (☞ bladzijde 12)

Menu-onderdeel	Kiesbare instelling/onderdeel	Fabrieksinstelling: Onderstreept
Audio	Fader/Balance	<p>Fader : Instellen van het balans tussen de voor- en achterluidsprekers.</p> <p>◆ F6 t/m R6; Basisinstelling 0</p> <ul style="list-style-type: none"> • Bij gebruik van twee luidsprekers moet u de fader in de middenstand (0) stellen. <p>Balance : Instellen van de balans tussen de linker- en rechterluidsprekers.</p> <p>◆ L6 t/m R6; Basisinstelling 0</p> <p>Druk op [▲/▼/◀/▶] of versleep [+] om in te stellen.</p> <ul style="list-style-type: none"> • Druk op [Center] voor het wissen van de instelling.
	Equalizer	<p>Verander de geluidsfunctie of maak instellingen voor egalisatie voor iedere bron en leg deze vast. (☞ bladzijde 37)</p> <p>◆ Natural/Rock/Pops/Easy/Top40/Jazz/User</p>
	Loudness	<p>U kunt de toonversterkingsfunctie activeren of uitschakelen.</p> <p>◆ ON : Versterkt de lage en hoge frequenties voor een goed-gebalanceerd geluid bij een laag volumeniveau. De LOUD indicator licht op.</p> <p>◆ OFF : Geannuleerd.</p>
	X'over	<p>Stel de drempelfrequentie in. (☞ bladzijde 38)</p>
	Volume Offset	<p>Stel het automatische volumeniveau voor iedere bron in en leg vast. (Voor discs wordt de instelling voor ieder van de volgende items opgeslagen: DVD/DVD-VR/VCD, CD, en DivX/MPEG1/MPEG2/MP3/WMA/WAV/AAC.) Het volumeniveau wordt automatisch verhoogd of verlaagd wanneer u van bron verandert.</p> <p>◆ -15 t/m +6; Basisinstelling 0</p>
	Subwoofer	<p>◆ ON : Activeren van de subwoofer.</p> <p>◆ OFF : Geannuleerd.</p>
	Speaker Select	<p>Kies het formaat van de aangesloten luidspreker.</p> <p>◆ Standard/Narrow/Middle/Wide</p>

Menu-onderdeel	Kiesbare instelling/onderdeel Fabrieksinstelling: Onderstreept
Display	<p>Dimmer</p> <p>◆ Auto : Het scherm en de verlichting van de toetsen worden gedimd wanneer u de koplampen aanzet.</p> <p>◆ ON : Activeert de dimmer.</p> <p>◆ OFF : Geannuleerd.</p> <p>◆ NAV : De dimmer wordt in overeenstemming met de instelling voor het display 's nachts/overdag van de aangesloten navigatie-eenheid geactiveerd of geannuleerd.</p>
	<p>User Customize</p> <p>U kunt het displayontwerp (achtergrond en paneelkleur) veranderen. (☞ bladzijde 39)</p>
	<p>OSD Clock</p> <p>◆ ON : De klok wordt getoond tijdens weergave van een videobron.</p> <p>◆ OFF : Geannuleerd.</p>
	<p>Scroll</p> <p>◆ ON : Herhalen van het rollen.</p> <p>◆ Once : De informatie wordt eenmaal rollend getoond.</p> <p>◆ OFF : Geannuleerd.</p> <p>• De tekst wordt ongeacht deze instelling rollend getoond wanneer u op [<] drukt.</p>
	<p>Menu Customize</p> <p>Verander de onderdelen die u op het <Top Menu> scherm wilt tonen. (☞ bladzijde 15)</p>
	<p>Screen Adjust</p> <p>Stel de helderheid en zwartheid van het scherm in. Kies de in te stellen dimmerfunctie (<DIM ON> of <DIM OFF>) en verander vervolgens de volgende instellingen:</p> <p>◆ Bright : Instellen van de helderheid (-15 t/m +15; Fabrieksinstelling 0 voor <DIM ON>/+15 voor <DIM OFF>).</p> <p>◆ Black : Instellen van zwart (-15 t/m +15; Basisinstelling 0).</p>
	<p>Video Output*</p> <p>Kies het kleursysteem van de externe monitor.</p> <p>◆ NTSC/PAL</p>
	<p>Angle Alleen voor de DDX6023BT/DDX6053BT</p> <p>Stel de hoek van het paneel in. (☞ bladzijde 11)</p>

* "Please power off" verschijnt nadat u de instelling heeft veranderd. Schakel de stroom uit en vervolgens weer in zodat de verandering effectief wordt.

Menu-onderdeel		Kiesbare instelling/onderdeel	Fabrieksinstelling: Onderstreept
Input	AV Input	U kunt het gebruik van de iPod/AV-IN2 ingangsaansluiting bepalen. ◆ AV-IN2 : Kies voor weergave van een AV-component dat met de iPod/AV-IN2 ingangsaansluiting is verbonden. ◆ iPod : Kies wanneer de iPod/iPhone middels de USB audio- en videokabel voor iPod/iPhone is verbonden. (☞ bladzijde 75)	
	R-CAM Interrupt	◆ ON : Het beeld van de achterzichtsamera wordt getoond wanneer de versnelling in zijn achteruit (R) wordt geschakeld. ◆ OFF : Kies wanneer u geen camera heeft aangesloten.	
	NAV I/F Input*1 Alleen voor de DDX6023BT/ DDX6053BT/ DDX4023BT/ DDX4053BT/DDX3053/ DDX42BT/DDX35	◆ NAV : Maakt het mogelijk om " NAV " als bron te kiezen. ◆ MirrorLink : Maakt het mogelijk om " MirrorLink " als bron te kiezen.	
	NAV Mute*2	Dempen van het geluid van andere luidsprekers dan de voorluidsprekers tijdens navigatiebegeleiding.	
	Navigation*3	Veranderen van navigatie-instellingen. (☞ bladzijde 36)	
System	Language*1	Kies de taal voor de tekstinformatie op het scherm. ◆ English/Spanish/French/German/Italian/Dutch/Russian/Portuguese/Chinese-Simplified/Chinese-Traditional/Thai/Turkish/Arabic/Persian/Hebrew/Greek/Indonesia/Korean ; Fabrieksinstelling voor DDX6023BT/DDX4023BT/DDX3023/DDX42BT: English , voor DDX6053BT/DDX4053BT/DDX3053/DDX35: Russian • Voor externe monitors alleen Engels/Spaans/Frans/Duits/Italiaans/Nederlands/Russisch/Portugees. Indien een andere taal is gekozen, wordt Engels als taal voor de externe monitor gebruikt. ◆ GUI Language : Kies een taal (<English> of <Local>; de hierboven gekozen taal) vppr de getoonde bedieningstoetsen en menu-onderdelen.	

*1 "Please Power Off" verschijnt nadat de instelling is veranderd. Schakel de stroom uit en vervolgens weer in zodat de verandering effectief wordt.

*2 Verschijnt wanneer <NAV I/F Input> op [MirrorLink] is gesteld.

*3 Verschijnt wanneer <NAV I/F Input> op [NAV] is gesteld.

Menu-onderdeel	Kiesbare instelling/onderdeel	Fabrieksinstelling: Onderstreept
Clock	Stel de tijd voor de klok in. (☞ bladzijde 10)	
Beep	◆ ON : Activeren van de pieptoon bij een toetsdruk. ◆ OFF : Geannuleerd.	
Remote Sensor	◆ ON : Activeren van de afstandsbedieningssensor ◆ OFF : Geannuleerd.	
SETUP Memory	U kunt de door u gemaakte instellingen vastleggen, oproepen, wissen of vergrendelen. (☞ bladzijde 48)	
Bluetooth Setup Alleen voor de DDX6023BT/ DDX6053BT/ DDX4023BT/ DDX4053BT/DDX42BT	Configureren van instellingen voor gebruik van een Bluetooth apparaat, bijvoorbeeld de verbinding en andere algemene bedieningen. (☞ bladzijde 52)	
TEL Key Long Press Alleen voor de DDX4023BT/ DDX4053BT/DDX42BT	Bepaalt de functie van de TEL toets wanneer ingedrukt ◆ V-OFF : Uitschakelen van het scherm. (☞ bladzijde 12) ◆ VOICE : Activeren van bellen met stemherkenning. (☞ bladzijde 54) ◆ R-CAM : Tonen van het beeld van de achterzichtcamera. (☞ bladzijde 43)	
AUD Key Long Press Alleen voor de DDX3023/DDX3053/ DDX35	Bepaalt de functie van de AUD toets wanneer ingedrukt ◆ V-OFF : Uitschakelen van het scherm. (☞ bladzijde 12) ◆ R-CAM : Tonen van het beeld van de achterzichtcamera. (☞ bladzijde 43)	
DivX(R) VOD	Dit toestel heeft zijn eigen registratiecode. Na weergave van een bestand met een registratiecode, wordt de registratiecode van dit toestel ter auteursrechtbescherming overschreven. <ul style="list-style-type: none"> • Druk op [Enter] om de informatie te tonen. • Voor het terugkeren naar het voorgaande scherm, drukt u op [OK]. 	
Security Code	Registreer de veiligheidscode voor het toestel. (☞ bladzijde 7)	
SI	Activeer of annuleer de veiligheidsfunctie. (☞ bladzijde 7)	
Serial Number	Tonen van het serienummer.	
Touch Panel Adjust	Kies de positie voor het aanraken van toetsen op het scherm. (☞ bladzijde 48)	
System Information	Toont de versie-informatie van de software. U kunt de software updaten. (☞ bladzijde 6)	

Vastleggen/oproepen van instellingen

U kunt de in het <Setup> menu veranderde instellingen vastleggen en deze vastgelegde instellingen oproepen.

- De geheugeninstellingen worden bewaard, zelfs als het toestel met de terugsteltoets opnieuw wordt ingesteld.

- 1 Op <Setup>:



- 2



- Druk op [No] om te annuleren.

- 3 Kies een bediening.



[Recall]: Tonen van de vastgelegde instellingen.

[Memory]: Vastleggen van de huidige instellingen.

[Clear]: Wissen van de vastgelegde instellingen.

- Druk op [Cancel] om te annuleren.

Het bevestigingsmededeling verschijnt.
Druk op [Yes].

Vergrendelen van de instellingen

U kunt de instellingen vergrendelen zodat ze niet per ongeluk kunnen worden veranderd.

-  is zichtbaar naast de instellingen die vergrendeld kunnen worden.

- 1 Op <Setup>:

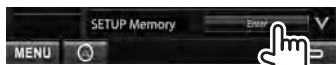

- 2

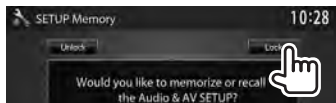

Voor het ontgrendelen van een instelling, drukt u op [Unlock].

Instellen van de aanraakpositie

U kunt de aanraakpositie op het aanraakpaneel instellen indien de aangeraakte positie niet overeenkomt met de uitgevoerde bediening.

- 1 Op <Setup>:



- 2 Raak het midden van de markeringen linksonder en rechtsboven als aangegeven aan.



- Druk voor het terugstellen van de aanraakpositie op [Reset].
- Druk op [Cancel] om de huidige bediening te annuleren.

BLUETOOTH BEDIENING

(Alleen voor DDX6023BT/DDX6053BT/DDX4023BT/DDX4053BT/DDX42BT)

Informatie voor gebruik van Bluetooth® apparatuur

- Voer tijdens het besturen van de auto geen ingewikkelde bedieningen uit, bijvoorbeeld het bellen van nummers, gebruik van het telefoonboek. Parkeer de auto op een veilige plaats alvorens dergelijke bedieningen uit te voeren.
- Bepaalde Bluetooth apparatuur kan vanwege de Bluetooth versie van die apparatuur mogelijk niet met dit toestel worden verbonden.
- Dit toestel werkt mogelijk niet met bepaalde Bluetooth apparatuur.
- De verbindingssomstandigheid varieert mogelijk vanwege de omgevingsomstandigheden.
- Het apparaat wordt ontkoppeld wanneer u dit toestel uitschakelt.

Bluetooth bediening



Bluetooth is een short-range draadloze communicatietechnologie voor mobiele apparatuur, bijvoorbeeld mobiele telefoons, draagbare PC's en andere dergelijke toestellen. Bluetooth apparatuur kan zonder gebruik van kabels worden verbonden en onderling met elkaar communiceren.

DDX6023BT/DDX6053BT

Bluetooth adapter (KS-UBT1)

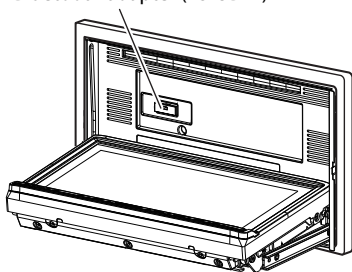

Vorbereitung:

De Bluetooth adapter KS-UBT1 is bevestigd. Verbind de microfoon (bijgeleverd) van te voren. (☞ bladzijden 74 en 78)

DDX4023BT/DDX4053BT/DDX42BT

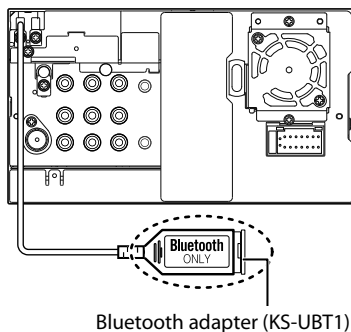

Verbinden van Bluetooth apparatuur

■ Registreren van een nieuw Bluetooth apparaat

Wanneer u voor de eerste keer een Bluetooth apparaat met het toestel verbindt, moet u het toestel en het apparaat voor het registreren koppelen. Door te koppelen, kan Bluetooth apparatuur met elkaar communiceren.

* De koppelmethode is verschillend afhankelijk van de Bluetooth versie van het apparaat.

- Voor een apparaat met Bluetooth 2.1:

U kunt het apparaat en het toestel koppelen met SSP (Secure Simple Pairing) waarvoor alleen bevestiging is vereist.

- Voor een apparaat met Bluetooth 2.0: U moet voor het koppelen een PIN-code invoeren in zowel het apparaat als het toestel.

- Nadat het koppelen eenmaal is uitgevoerd, blijft het zelfs wanneer u het toestel terugstelt in het toestel geregistreerd. U kunt in totaal maximaal 5 apparaten registreren.
- Tegelijkertijd kan er slechts één apparaat voor "Bluetooth Phone" en één apparaat voor "Bluetooth Audio" worden verbonden.
- Voor het gebruik van de Bluetooth functie, moet u de Bluetooth functie van het apparaat activeren.
- Voor gebruik van het geregistreerde apparaat moet u het apparaat met het toestel verbinden. (☞ bladzijde 51)

Koppelen van een Bluetooth apparaat met SSP (voor Bluetooth 2.1)

Wanneer het Bluetooth apparaat compatibel is met Bluetooth 2.1, wordt een verzoek voor het koppelen van het beschikbare apparaat verstuurd. Bevestig het verzoek zowel met het apparaat als het toestel.

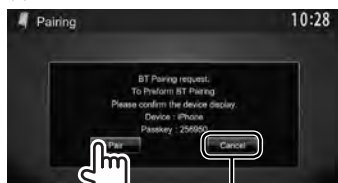

Negeren van het verzoek

Koppelen van een Bluetooth apparaat met gebruik van een PIN-code (voor Bluetooth 2.0)

- U kunt maximaal 16 cijfers voor de PIN-code instellen.

1 Op het <Top Menu>:



2 Toon het <Bluetooth Setup> scherm.

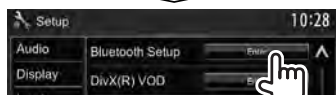
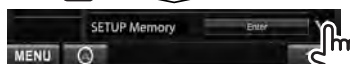
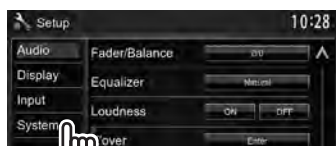

3 Verander de PIN-code.

- Ga naar stap 4 indien u de PIN-code niet verandert.

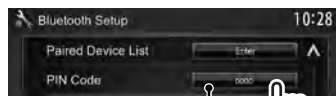

PIN-code (fabrieksinstellingen: 0000)



Wissen van laatste invoer

4 Bedien het Bluetooth apparaat om het koppelen te voltooien.

Nadat het koppelen is voltooid, verschijnt het apparaat op <Paired Device List>. Voor gebruik van het gekoppelde apparaat, verbindt u het met <Paired Device List> (☞ hieronder).

■ Verbinden van een geregistreerd Bluetooth apparaat

1 Toon het <Bluetooth Setup> scherm. (☞ bladzijde 50)

2



Kies het apparaat dat u wilt verbinden (①), kies vervolgens het gebruik van het apparaat ([TEL (HFP)] voor mobiele telefoon en [Audio (A2DP)] voor Bluetooth audiospeler) (②).



- De kiesbare onderdelen zijn verschillend afhankelijk van het apparaat dat u gebruikt.
- Wanneer u een apparaat verbindt terwijl reeds een ander apparaat is verbonden, wordt het reeds verbonden apparaat ontkoppeld en een verbinding met het laatste apparaat gemaakt.

■ Wissen van een geregistreerd Bluetooth apparaat

1 Toon het <Bluetooth Setup> scherm. (☞ bladzijde 50)

2



3 Kies een te wissen apparaat (①) en wis vervolgens de registratie (②).



Het bevestigingsmededeling verschijnt. Druk op [Yes].

Instellen van Bluetooth

U kunt algemene bedieningen als het verbinden en initialiseren uitvoeren via <Bluetooth Setup> op het <Setup> menu.

■ Toon het <Bluetooth Setup> scherm.

1 Op het <Top Menu>:



3

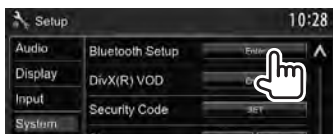

2

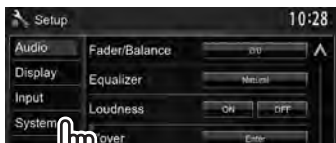

■ <Bluetooth Setup> menu-onderdelen

Menu-onderdelen	Kiesbare instelling/onderdeel	Fabrieksinstelling: <u>Onderstreept</u>
Paired Device List	Druk op [Enter] om de lijst met geregistreerde apparaten te tonen. U kunt het apparaat verbinden of de registratie wissen (zie bladzijde 51).	
PIN Code	Veranderen van de PIN-code van het toestel. • Voer een nieuwe PIN-code in en druk vervolgens op [Enter] .	
Device Name	Toont de naam van het toestel die op de Bluetooth apparatuur verschijnt — "KENWOOD BT MM-7U2".	
Device Address	Toont het apparaat-adres van toestel.	
Auto Connect	<p>◆ ON : De verbinding wordt automatisch met het laatst verbonden Bluetooth apparaat gemaakt wanneer u het toestel inschakelt.</p> <p>◆ OFF : Geannuleerd.</p>	
Bluetooth HF/Audio	Kies de luidsprekers voor Bluetooth (voor zowel telefoon als audiospeler). <p>◆ Front Only : Alleen via de voorluidsprekers.</p> <p>◆ All : Via alle luidsprekers.</p>	
Auto Pairing	<p>◆ ON : Het koppelen wordt automatisch uitgevoerd met het verbonden iOS-apparaat (bijvoorbeeld een iPhone), zelfs wanneer de Bluetooth functie op het apparaat is uitgeschakeld. (Het automatisch koppelen werkt mogelijk niet met bepaalde apparaten, afhankelijk van de iOS-versie.)</p> <p>◆ OFF : Geannuleerd.</p>	
Initialize	Houd [Enter] ingedrukt om alle voor Bluetooth mobiele telefoon en Bluetooth audiospeler gemaakte instellingen terug te stellen.	

Gebruik van de Bluetooth mobiele telefoon

■ Ontvangst van een telefoontje

Indien een gesprek binnekomt...



- Telefoonbediening is onmogelijk terwijl het beeld van de achterzichtsamera wordt getoond (☎ bladzijde 43)

Met <Auto Response> op [On] gesteld

Het toestel beantwoordt het binnenkomende gesprek automatisch. (☎ bladzijde 58)

■ Beëindigen van een gesprek

Tijdens gesprek...



■ Instellen van het volume van de microfoon

Tijdens gesprek...



- Deze instelling heeft geen effect op het volume van andere bronnen.
- Gebruik voor het instellen van het volume van gesprekken/oortelefoon VOLUME \downarrow / \uparrow (voor DDX6023BT/DDX6053BT of de VOL/ATT/AUD knop (voor DDX4023BT/DDX4053BT) of Δ / ∇ (voor DDX42BT) op het monitorpaneel.

■ Kiezen van handsfree-functie of telefoonfunctie

Tijdens gesprek...

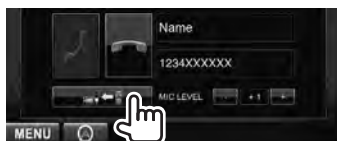

Door iedere druk op de toets verandert de gespreksfunctie ((☎ \rightarrow \rightarrow \rightarrow : handsfree-functie / \rightarrow \rightarrow \rightarrow : telefoonfunctie).

■ Melding voor SMS-ontvangst

Indien de mobiele telefoon voor SMS (Short Message Service) geschikt is, vertelt het toestel u dat u een boodschap heeft ontvangen. (☎ bladzijde 58)

Parkeer de auto op een veilige plaats alvorens uw mobiele telefoon te bedienen voor het lezen van de ontvangen boodschap.

- U kunt geen boodschappen lezen, samenstellen of versturen via dit toestel.

■ Instellen van het echo-annuleringsniveau

Tijdens gesprek...



Direct nummer invoeren

Wissen van laatste invoer



Houd ingedrukt: Toevoegen van "+"

Vastleggen van het ingevoerde telefoonnummer in de voorkeurlijst (☞ bladzijde 56)

- U kunt maximaal 32 nummers invoeren.

Stemcommando voor bellen

- Alleen mogelijk indien de verbonden mobiele telefoon het stemherkenningssysteem heeft.



■ Opbellen

1 Op het <Top Menu>:



2 Kies een methode voor het bellen.

Telefoonboek/gesprekkenlijst (☞ bladzijde 55)

Direct nummer invoeren (☞ rechterkolom)



Voorkeurlijst (Voor het vastleggen, ☞ bladzijde 56)

Stemcommando voor bellen (☞ rechterkolom)

DDX6023BT/
DDX6053BT

of

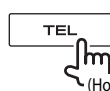

(Houd ingedrukt)

DDX4023BT/
DDX4053BT*



(Houd ingedrukt)



(Houd ingedrukt)

Zeg de naam van de persoon die u wilt opbellen.

Druk op **[Cancel]** om te annuleren.

- * Deze bediening werkt uitsluitend wanneer <TEL Key Long Press> op <VOICE> is gesteld. (☞ bladzijde 47)

Gebruik van het telefoonboek/de gesprekkenlijsten

1



Outgoing	Van lijst met gebelde nummers.
Incoming	Van lijst met ontvangen nummers.
Missed	Van lijst met gemiste gesprekken.
Phonebook	Van telefoonboek. <ul style="list-style-type: none">Voor het kopiëren van het telefoonboek, zie bladzijde 56.



2



Zoeken met A t/m Z in het telefoonboek

Met <Phonebook> gekozen, kunt u op basis van initialen zoeken.

1

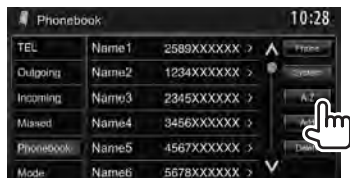

2 Kies het eerste teken.

- Indien een initiaal geen letter of nummer is, druk dan op [Others].

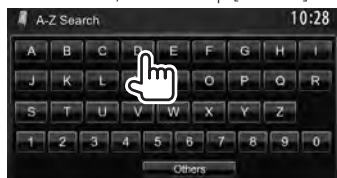

3 Kies een telefoonnummer uit de lijst.



Tonen van de details van een geregistreerd contact

Met <Phonebook> gekozen...

1 Tonen van de details van de gewenste registratie.



2 Kiezen van het te bellen telefoonnummer.



■ Vastleggen van telefoonnummers

U kunt maximaal 6 telefoonnummers vastleggen.

1 Op het <Top Menu>:



2 Kies een onderdeel uit het telefoonboek/lijst met gebelde nummers.



3 Kies een telefoonnummer.



4 Kies een voorkeurnummer voor het vastleggen.



- U kunt het met het <Direct Number> scherm ingevoerde telefoonnummer ook vastleggen door een druk op [Preset]. (E3F bladzijde 54)

Voor het wissen van opgeslagen telefoonnummers, moet u de instellingen initialiseren met <Initialize> in <Bluetooth Setup>. (E3F bladzijde 52)

■ Kopiëren van het telefoonboek

U kunt het telefoonboekgeheugen van een mobiele telefoon naar dit toestel kopiëren (maximaal 400 registraties).

1 Op het <Top Menu>:



2



3

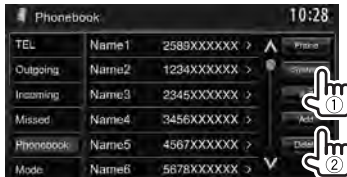

PIN-code (fabrieksinstellingen: 0000)



Aantal gekopieerde registraties van telefoonboek

4 Bedien de relevante mobiele telefoon.

- Zie de bij uw mobiele telefoon geleverde gebruiksaanwijzing.
- **Om het versturen te annuleren**, drukt u op [Finish].

5 Voltooi de procedure.



Het telefoonboekgeheugen van de mobiele telefoon wordt gekopieerd.

■ Wissen van ingevoerde telefoonnummers in het toestel

1 Kies het/de te wissen telefoonboek/gesprekkenlijst.

(☞ bladzijde 55)

2



- U kunt geen gegevens verwijderen indien [Phone] is geselecteerd.

3 Kies het gewenste, te wissen onderdeel.



Wissen van alle nummers/namen in het gekozen onderdeel

Een bevestigingsmededeling verschijnt. Druk op [Yes].

Compatibiliteit van mobiele telefoons met "Phone Book Access Profile (PBAP)"

Indien uw mobiele telefoon voor PBAP geschikt is, kunt u het telefoonboek en de gesprekkenlijsten op het aanraakpaneelscherm tonen wanneer de mobiele telefoon is verbonden.

- Telefoonboek: maximaal 5 000 contacten
- Gebelde nummers, ontvangen gesprekken en gemiste gesprekken: ieder maximaal 50

Tonen van het telefoonboek/ gesprekkenlijsten van de mobiele telefoon of het toestel

Verbonden mobiele telefoon



Instellingen voor Bluetooth mobiele telefoon

1 Op het <Top Menu>:



3



2



Menu-onderdelen	Kiesbare instelling/onderdeel	Fabrieksinstelling: <u>Onderstreept</u>
Phone Device	Toont de naam van de aangesloten telefoon.	
Auto Response	<p>◆ ON : Het toestel antwoordt de binnenkomende gesprekken automatisch binnen 5 seconden.</p> <p>◆ OFF : Het toestel beantwoordt het binnenkomende gesprek niet automatisch. Beantwoordt het binnenkomend gesprek handmatig.</p>	
SMS Notify	<p>◆ ON : Het toestel informeert u over een binnenkomende boodschap met een beltoon en de "Receiving Message" melding.</p> <p>◆ OFF : Het toestel informeert u niet dat een boodschap is ontvangen.</p>	
Ring Mode	<p>◆ System : De op het toestel ingestelde beltoon wordt gebruikt.</p> <p>◆ Phone : De op de mobiele telefoon ingestelde beltoon wordt gebruikt. (Deze functie werkt mogelijk niet afhankelijk van uw mobiele telefoon.)</p>	
Ring Tone Change	<p>Met <Ring Mode> op <System> gesteld, drukt u op [Enter] en kiest u vervolgens de beltoon voor binnenkomende gesprekken en SMS uit <Tone1>, <Tone2>, <Tone3>.</p> <p>◆ Call Tone : Kiezen van de beltoon voor binnenkomende telefoontjes.</p> <p>◆ Message Tone : Kiezen van de beltoon voor SMS.</p>	

Gebruik van de Bluetooth audiospeler

- Registreren van een nieuw apparaat,  bladzijde 50.
- Voor het verbinden/ontkoppelen van een apparaat,  bladzijde 51.



Weergavestatus* (▶:weergave / ||:pauze)

Weergavetijd* 00:10:28

Tag-data (huidige fragmenttitel/
artiestnaam/albumtitel)*

- Door op [<] te drukken, gaat de tekst rollen indien deze nog niet in het geheel wordt getoond.

 bladzijde 36

- De bedieningstoetsen, indicators en informatie op het scherm zijn verschillend afhankelijk van de verbonden apparatuur.

[▶]	Starten van weergave.
[]	Pauzeren.
[<<] [▶▶]	<ul style="list-style-type: none">• Kiezen van een fragment. (Drukken)• Achterwaarts/voorwaarts zoeken* (Houd ingedrukt)
[MENU]	Tonen van het <Top Menu> scherm.

* Alleen mogelijk met apparaten die met AVRCP 1.3 compatibel zijn.

GEBRUIK VAN DE AFSTANDSBEDIENING

Overzicht

DDX6023BT/DDX6053BT:

Dit toestel kan worden bediend met de bijgeleverde afstandsbediening (RC-DV340).

DDX4023BT/DDX4053BT/DDX3023/DDX3053/DDX42BT/DDX35:

De los verkrijgbare afstandsbediening KNA-RCDV331 is voor bediening van dit toestel ontworpen. Zie de bij de afstandsbediening geleverde gebruiksaanwijzing.

⚠ VOORZICHTIG

- Leg de afstandsbediening niet op een plaats waar deze kan verschuiven bij afremmen of andere handelingen. Het is uitermate gevaarlijk wanneer de afstandsbediening tijdens het rijden valt en bijvoorbeeld onder een pedaal schuift.
- Houd de batterij uit de buurt van vuur en het directe zonlicht. De batterij kan anders ontploffen of hitte opwekken met brand als gevolg.
- Laad niet op, sluit niet kort, demonteer niet en verwarm de batterij niet en gooi niet in een vuur. Er kan anders batterijvloeistof gaan lekken. Indien gemorste vloeistof in uw ogen of op uw huid en kleding is gekomen, moet u het direct met water wegspoelen en een arts raadplegen.
- Houd de batterij buiten het bereik van kleine kinderen. Raadpleeg onmiddellijk een arts indien een kind de batterij heeft ingeslikt.

Plaatsen van de batterijen

Gebruik twee "AAA"/"R03"-formaat batterijen. Plaats de batterijen met de + en - polen in de juiste richting, als aangegeven in het batterijvak.

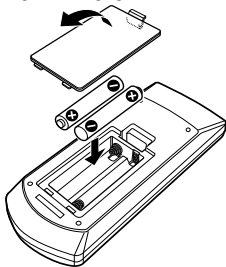

- De batterijen zijn waarschijnlijk uitgeput wanneer het bereik van de afstandsbediening korter wordt of de afstandsbediening helemaal niet meer werkt. Vervang in dat geval beide batterijen door nieuwe.

Afstandsbediening-functieschakelaar

De functies die met de afstandsbediening kunnen worden bestuurd, zijn verschillend afhankelijk van de functieschakelaar.

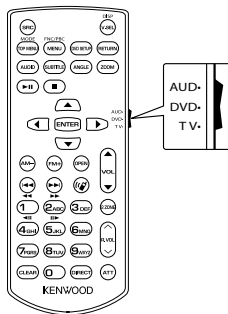

AUD functie: Schakel naar deze functie voor bediening van een gekozen bron, tuner, etc.

DVD functie: Schakel naar deze functie voor weergave van een DVD of CD met de in dit toestel ingebouwde speler.

TV functie: Niet in gebruik.

- De stand van de afstandsbediening-functieschakelaar wordt met de functietitel aangegeven, bijvoorbeeld "(AUD functie)".
- Kies de "AUD" functie voor het bedienen van een speler die niet in dit toestel is ingebouwd.

Bediening met de afstandsbediening

Algemene bediening (AUD functie)

Veranderen van bron

Schakelt naar de af te spelen bron.

Ophangen van een binnenkomend/huidig gesprek.

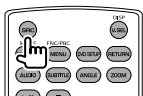

Volumeregelaar

Instellen van het volume.

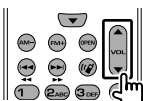

Dempen van volume

Druk éénmaal op de toets om het volume te verlagen. Druk nogmaals om het voorgaande volume te herstellen.

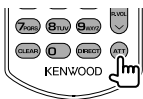

NAV/V.SEL

Veranderen naar het navigatiescherm.

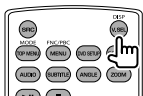

Cursortoets

Verplaatst de cursor wanneer een menu wordt getoond.

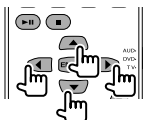

ENTER

Voert opties in.

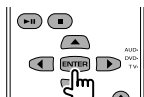

Hands-free communicatie

Als een telefoongesprek binnenkomt, wordt opgenomen.

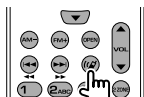

Functie

Veranderen van het regelscherm.

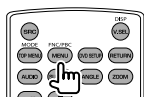

MODE

Veranderen van de aspectratio.

De aspectratio verandert door iedere druk op deze toets.

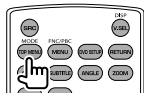

OPEN

(Alleen voor de DDX6023BT/DDX6053BT)

Stelt de hoek van het paneel in.

Door iedere druk op deze toets verandert de paneelhoek.



DVD/VCD (DVD functie)

Zoeken van fragment en bestand

Zoekt het af te spelen fragment of bestand.

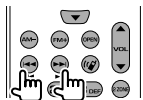

Weergave/pauze

Pauseren van het fragment.

Druk nogmaals om de weergave te hervatten.



Stoppen

Legt het stoppunt van de disc vast.



Direct zoeken

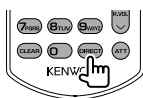

Door een druk op deze toets wordt van functie verandert zodat direct kan worden gezocht.

DVD-VIDEO

Hoofdstuknummer

Titelnummer

Verbreken

DVD-VR

Hoofdstuknummer

Programma/weergavelijst

Verbreken

VCD 1.X, VCD 2.X (PBC OFF)

Fragmentnummer

Verbreken

VCD 2.X (PBC ON)

Fragmentnummer

Verbreken

Nadat u de directe zoekfunctie heeft geactiveerd, moet u het op te zoeken nummer met de cijfertoetsen invoeren en vervolgens op de **[ENTER]** toets drukken.

Cijfertoetsen

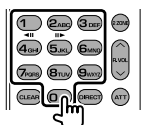

- Specificeer het op te zoeken nummer voor het direct zoeken.
- Druk op **1** **2ABC** voor snel voorwaarts/achterwaarts. Door iedere druk op deze toets verandert de snelheid voor snel voorwaarts/achterwaarts.
- Druk wanneer gepauzeerd op **1** **2ABC** voor vertraagd voorwaarts/achterwaarts.

DVD Top Menu

Keert terug naar het bovenste DVD-menu.

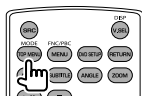

DVD Menu

Tonen van het DVD menu.

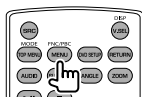

SUBTITLE

Veranderen van ondertiteltaal.

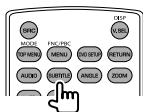

ZOOM

Door iedere druk op deze toets verandert de zoomratio.

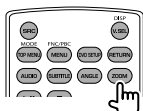

Beeldhoek

Door iedere druk op deze toets verandert de beeldhoek.

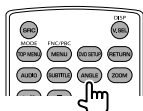

AUDIO

Door iedere druk op deze toets verandert de stemtaal.

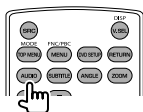

Muziekdisc/Audiobestand/ Videobestand/Beeldbestand (AUD functie)

Mapzoeken

Kiest de af te spelen map.



Zoeken van fragment en bestand

Zoekt het af te spelen fragment of bestand.



Weergave/pauze

Pauseren van het fragment.

Druk nogmaals om de weergave te hervatten.



Direct zoeken



Door een druk op deze toets wordt van functie verandert zodat direct kan worden gezocht.

Muziekdisc

Fragmentnummer

Verbreken

Audiobestanden op een DVD/CD

Mapnummer

Bestandsnummer

Verbreken

Nadat u de directe zoekfunctie heeft geactiveerd, moet u het op te zoeken nummer met de cijfertoetsen invoeren en vervolgens op de [ENTER] toets drukken.

Cijfertoetsen

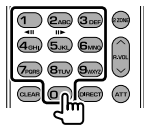

- Specificeer het op te zoeken nummer voor het direct zoeken.

Radio (AUD functie)

Veranderen van band

Verandert de golfband die door het toestel wordt ontvangen.

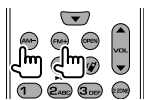

Zenderkeuze

Verandert de zender die door het toestel wordt ontvangen.

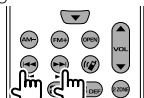

Veranderen van zoekfunctie

Verandert de zoekfunctie (ATUO1, AUTO2, MANU).



Direct afstemmen

Gebruik na een druk op deze toets de cijfertoetsen om de gewenste zender te specificeren.

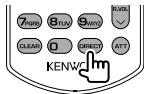

Voorbeeld: 92,1MHz (FM)



Voorbeeld: 810kHz (AM)



Cijfertoetsen

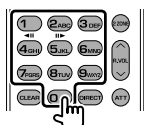

- Druk voor het vastleggen van een zender op het nummer waaronder u de zender wilt vastleggen. (1 – 6) (band)
- Druk eerst op de directe afstemtoets en specificeer vervolgens de frequentie van de gewenste zender.

iPod (AUD functie)

Zoeken van muziek/video

Kiest de af te spelen muziek/video.

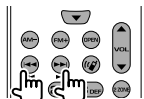

Weergave/pauze

Pauseren van de muziek/video.

Druk nogmaals om de weergave te hervatten.



USB (AUD functie)

Mapzoeken

Kiest de af te spelen map.

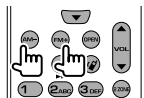

Bestandzoeken

Kiest het af te spelen bestand.



Weergave/pauze

Pauseren van het bestand.

Druk nogmaals om de weergave te hervatten.



Onderhoud

■ Voorzorgen voor het schoonmaken van het toestel

Gebruik geen oplosmiddelen (bijv. thinner en benzine),

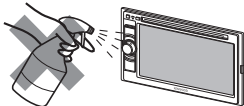

reinigingsmiddelen en insectenspray's. Dit soort middelen beschadigen namelijk de monitor of het toestel.

Aanbevolen manier voor het reinigen:

Veeg het paneel voorzichtig schoon met een zachte, droge doek.

■ Condensvorming

Er wordt mogelijk condens op de lens in het toestel gevormd onder de volgende omstandigheden:

- Na het starten van de autoverwarming.
- Wanneer het zeer vochtig in de auto is.

Het toestel functioneert dan mogelijk onjuist. Werp dan de disc uit en laat het toestel een paar uur ingeschakeld totdat het vocht is verdamp.

■ Behandeling van discs

Voor het verwijderen van een disc uit doosje,

drukt u op de middenspil van de houder en haalt u de disc, terwijl u deze aan de randen vasthoudt, uit het doosje.



- Houd een disc altijd aan de rand vast. Raak het opname-oppervlak niet aan.

Voor het weer terugplaatsen van een disc in het doosje, plaatst u de disc voorzichtig rond de middenspil (met de bedrukte kant boven).

- Bewaar discs na gebruik beslist in de bijbehorende doosjes.

■ Schoonhouden van discs

Een vuile disc wordt mogelijk niet juist afgespeeld.

Veeg een vuile disc met een zachte doek, in een rechte lijn vanaf het midden naar de rand toe, schoon.



- Gebruik geen oplosmiddelen (bijvoorbeeld normale platenreinigers, spray, thinner, benzine) voor het reinigen van discs.

■ Afspelen van nieuwe discs

Nieuwe discs hebben mogelijk ruwe plekjes aan de binnenste en buitenste rand. Een dergelijke disc wordt mogelijk niet door het toestel herkend.



Verwijder deze bramen door een potlood of pen langs de randen te halen.

Gebruik de volgende discs niet:

8 cm CD



Kromme disc



Sticker en lijm van sticker



Plaklabel



Afwijkende vorm



Doorschijnende disc (halfdoorzichtige disc)



Het opname-oppervlak is doorzichtig of halfdoorzichtig



Meer over dit toestel

■ Weergave van bestand

Afspelen van DivX-bestanden

- Dit toestel kan DivX-bestanden met de <.divx>, <.div> of <.avi> extensie (ongeacht hoofdletters en kleine letters) afspelen.
- De audiostream moet aan MP3 of Dolby Digital voldoen.
- Een met de ineengestrengelde aftastfunctie gecodeerd bestand wordt mogelijk niet juist weergegeven.

Weergave van MPEG1/MPEG2 bestanden

- Dit toestel is geschikt voor weergave van MPEG1/MPEG2-bestanden met de <.mpg>, <.mpeg> of <.mod> extensiecode.
- Het streamformaat moet aan MPEG system/program stream voldoen. Het bestandsformaat moet MP@ML (Main Profile at Main Level)/SP@ML (Simple Profile at Main Level)/MP@LL (Main Profile at Low Level) zijn.
- De audiostream moet aan MPEG1 Audio Layer-2 of Dolby Digital voldoen.

Afspelen van JPEG-bestanden

- Dit toestel is geschikt voor weergave van JPEG-bestanden met de <.jpg> of <.jpeg> extensiecode.
- Dit toestel kan JPEG-bestanden met een resolutie van 32 x 32 t/m 8 192 x 7 680 tonen. Afhankelijk van de resolutie van het bestand duurt het even eer het verschijnt.
- Dit toestel is geschikt voor weergave van baseline JPEG-bestanden. Progressive JPEG-bestanden en lossless JPEG-bestanden kunnen niet worden weergegeven.

Wij zijn niet aansprakelijk voor het verlies van data van een iPod/iPhone en USB-apparatuur door of tijdens het gebruik van dit toestel.

Afspelen van MP3/WMA/WAV/AAC-bestanden

- Dit toestel kan de bestanden afspelen die de volgende extensiecodes hebben <.mp3>, <.wma>, <.wav> of <.m4a> (ongeacht hoofdletters en kleine letters).
- Het toestel is geschikt voor weergave van bestanden die aan de volgende voorwaarden voldoen:
 - Bitwaarde:
 - MP3: 8 kbps – 320 kbps
 - WMA: 5 kbps – 320 kbps
 - AAC: 16 kbps – 320 kbps
 - Bemonsteringsfrequentie:
 - 8 kHz – 48 kHz (voor MP3/WMA)
 - 44,1 kHz (voor WAV)
 - 32 kHz – 48 kHz (voor AAC)
- Dit toestel kan ID3 Tag Versie 1.0/1.1/2.2/2.3/2.4 (voor MP3) tonen.
- Het toestel kan tevens WAV/WMA/AAC Tag tonen.
- Deze receiver kan bestanden afspelen die met VBR (variabele bitwaarde) zijn opgenomen.
- Er is een verschil in de aanduiding van de verstrekte tijd wanneer de bestanden met VBR zijn opgenomen.
- Dit toestel is niet geschikt voor weergave van de volgende bestanden:
 - MP3-bestanden die met het MP3i en MP3 PRO formaat zijn opgenomen.
 - MP3-bestanden die met Layer 1/2 zijn gecodeerd.
 - WMA-bestanden die met het lossless, professional en voice formaat zijn opgenomen.
 - WMA-bestanden die niet op Windows Media® Audio zijn gebaseerd.
 - WMA/AAC-bestanden die met DRM tegen kopiëren zijn beschermd.
 - AAC bestanden die met andere programma's dan iTunes zijn opgeslagen.
 - AAC-bestanden die met FairPlay tegen kopiëren zijn beschermd (uitgezonderd wanneer deze zijn opgeslagen op een iPod).
 - Bestanden die data als AIFF, ATRAC3, etc. hebben.

■ Geluidssignalen die via de achter-aansluitingen worden uitgestuurd

Via de analoge aansluitingen (Speaker out/Front Preout/Rear Preout)

2-kanaal signaal wordt uitgestuurd. Tijdens weergave van een multikanaal gecodeerde disc, worden de multikanaal-signalen teruggemengd.

■ Taalcodes (voor taalkeuze met DVD/DivX)

Code	Taal	Code	Taal	Code	Taal	Code	Taal
AA	Atar	GL	Gallicaans	MI	Maori	SO	Somalisch
AB	Afkhaziaans	GN	Guarani	MK	Macedonisch	SQ	Albanees
AF	Afrikaans	GU	Gujarati	ML	Maleis	SR	Servisch
AM	Amharic	HA	Hausa	MN	Mongools	SS	Siswat
AR	Arabisch	HI	Hindoestani	MO	Moldavisch	ST	Sesotho
AS	Assamitisch	HR	Croatiaans	MR	Mahrattisch	SU	Soedanees
AY	Aymara	HU	Hongaars	MS	Maleis (MAY)	SW	Swahilisch
AZ	Azerbeidzjaans	HY	Armenisch	MT	Maltees	TA	Tamil
BA	Bashkir	IA	Interlingua	MY	Birmees	TE	Telugu
BE	Wit-Russisch	IE	Interlingue	NA	Nauruaans	TG	Tajik
BG	Bulgaars	IK	Inupiak	NE	Nepalees	TH	Thais
BH	Bihari	IN	Indonesian	NO	Noors	TI	Tigrinya
BI	Bislama	IS	IJslands	OC	Occitan	TK	Turkmen
BN	Bengaals:Bangla	IW	Hebreeuws	OM	(Afan) Oromo	TL	Tagalog
BO	Tibetaans	JA	Japans	OR	Oriya	TN	Setswana
BR	Bretons	JJ	Joods	PA	Panjabi	TO	Tonga
CA	Catalaans	JW	Javaans	PL	Pools	TR	Turks
CO	Corsicaans	KA	Georgiaans	PS	Pashto; Pushto	TS	Tsonga
CS	Tsjechisch	KK	Kazaks	QU	Quechua	TT	Tatar
CY	Wales	KL	Groenlands	RM	Rhaeto-Romance	TW	Twi
DZ	Bhutaans	KM	Cambodiaans	RN	Kirundi	UK	Oekraïens
EL	Grieks	KN	Kannadees	RO	Roemeens	UR	Urdu
EO	Esperanto	KO	Koreaans (KOR)	RW	Kinyarwanda	UZ	Oezbeeks
ET	Estisch	KS	Kashmiri	SA	Sanskrit	VI	Vietnamees
EU	Baskisch	KU	Koerdisch	SD	Sindhi	VO	Volapük
FA	Perzisch	KY	Kirghiz	SG	Sangho	WO	Wolof
FI	Fins	LA	Latijns	SH	Servisch-Kroatisch	XH	Xosa
FJ	Fiji	LN	Lingala	SI	Singhalees	YO	Yoruba
FO	Faeroese	LO	Laothiaans	SK	Slowaaks	ZU	Zoeloes
FY	Fries	LT	Litouws	SL	Sloveens		
GA	Iers	LV	Letlands; Lets	SM	Samoaans		
GD	Schots Gaelisch	MG	Malagasi	SN	Shona		

Oplossen van problemen

Problemen zijn niet altijd van serieuze aard. Controleer de volgende punten alvorens een onderhoudscentrum te raadplegen.

- Zie tevens de bij de voor de verbindingen gebruikte adapters geleverde handleidingen en de handleidingen van de externe componenten voor details aangaande de bediening van externe apparatuur.

■ Indien de volgende mededelingen verschijnen

Algemeen

Mededeling	Oplossing/Oorzaak
"No Signal"	<ul style="list-style-type: none">• Start de weergave op het externe component dat met de AV-IN1 of iPod/AV-IN2 ingaansaansluiting is verbonden.• Controleer de snoeren en verbindingen.• Het ontvangen signaal is te zwak.
<ul style="list-style-type: none">• "Miswiring DC Offset Error"• "Warning DC Offset Error"	Een luidsprekersnoer maakt kortsluiting of raakt het auto-chassis. Sluit het luidsprekersnoer juist aan of isoleer en stel het toestel vervolgens terug (☞ bladzijden 3 en 74).
"Parking off"	U kunt geen beelden bekijken wanneer de handrem niet is aangetrokken.
"Authorization Error"	Controleer of de aangesloten iPod/iPhone met dit toestel kan worden gebruikt. (☞ bladzijde 25)
"USB Device Error"	<ul style="list-style-type: none">• Het USB-voltage is afwijkend.• Schakel het toestel vervolgens even uit en dan weer in.• Sluit andere USB-apparatuur aan.
"Panel Mecha Error"	Het paneel reageert niet juist. Terugstellen van het toestel.
"No Navigation"	Geen navigatie-eenheid verbonden.

Bluetooth (Alleen voor DDX6023BT/DDX6053BT/DDX4023BT/DDX4053BT/DDX42BT)

Mededeling	Oplossing/Oorzaak
"No BT Dongle"	Bluetooth adapter (KS-UBT1) is verwijderd.
"Connection Error"	Apparaat is geregistreerd maar verbinding wordt niet gemaakt. Verbind het geregistreerde apparaat. (☞ bladzijde 51)
"Please Wait..."	Het toestel maakt voorbereiding voor gebruik van de Bluetooth functie. Indien de mededeling niet verdwijnt, schakel het toestel dan even uit en weer in en verbind de apparatuur opnieuw (of stel het toestel terug).
"No Voice Device"	De verbonden mobiele telefoon heeft geen stemherkenningsysteem.
"No Data"	De verbonden Bluetooth-telefoon bevat geen telefoonboekgegevens.
"Initialize Error"	Het toestel heeft de Bluetooth module niet geïnitieerd. Voer de procedure nogmaals uit.
"Dial Error"	Bellen niet uitgevoerd. Voer de procedure nogmaals uit.
"Hung Up Error"	Gesprek is nog niet beëindigd. Parkeer de auto en gebruik de verbonden mobiele telefoon om het gesprek te beëindigen.
"Pick Up Error"	Toestel heeft oproep niet ontvangen.

■ In geval van een probleem

	Symptoom	Oplossing/Oorzaak
Algemeen	Geen geluid via de luidsprekers.	<ul style="list-style-type: none"> • Stel het volume op het optimale niveau in. • Controleer de snoeren en verbindingen.
	Geen beeld op het scherm.	Schakel het scherm in. (☞ bladzijde 12)
	Receiver werkt helemaal niet.	Terugstellen van het toestel. (☞ bladzijde 3)
	Afstandsbediening* werkt niet.	Vervang de batterij.
TUNER	AME automatisch vastleggen werkt niet.	Leg de zenders handmatig vast. (☞ bladzijde 31)
	Statische ruis tijdens het luisteren naar de radio.	Sluit de antenne goed aan.
Discs algemeen	<ul style="list-style-type: none"> • Opneembare/herschrijfbaar discs kunnen niet worden afgespeeld. • Fragmenten op een opneembare/herschrijfbaar disc kunnen niet worden overgeslagen. 	<ul style="list-style-type: none"> • Plaats een afgeronde disc. • Rond de discs af met het component dat u voor de opname heeft gebruikt.
	Weergave start niet.	Het formaat van de bestanden is niet geschikt voor dit toestel.
	Geen beeld op de externe monitor.	<ul style="list-style-type: none"> • Sluit het videosnoer juist aan. • Kies de juiste ingang met de externe monitor.
DivX/MPEG1/MPEG2/JPEG/MP3/WMA/WAV/AAC	Disc kan niet worden afgespeeld.	<ul style="list-style-type: none"> • Neem de fragmenten met een geschikt programma op een geschikte disc op. (☞ bladzijde 17) • Voeg de juiste extensiecode aan de bestandsnaam toe.
	Fragmenten worden niet in de gewenste volgorde afgespeeld.	De weergavevolgorde is mogelijk anders dan bij gebruik van andere spelers.
AV-IN1/AV-IN2	Geen beeld op het scherm.	<ul style="list-style-type: none"> • Schakel het videocomponent in indien het nog niet is ingeschakeld. • Sluit het videocomponent juist aan. • Indien "AV-IN2" als bron is gekozen, moet u <AV Input> op [AV-IN] stellen.

* Voor de DDX4023BT/DDX4053BT/DDX3023/DDX3053/DDX42BT/DDX35, moet u een los verkrijgbare KNA-RCDV331 kopen.

	Symptoom	Oplossing/Oorzaak
iPod/iPhone	Geen geluid via de luidsprekers.	<ul style="list-style-type: none"> • Ontkoppel de iPod/iPhone even en verbind weer. • Kies een andere bron en kies vervolgens opnieuw "iPod".
	De iPod/iPhone kan niet worden ingeschakeld of werkt niet.	<ul style="list-style-type: none"> • Controleer de verbinding. • Update de firmware-versie. • Laad de batterij op. • Controleer of de juiste iPod/iPhone bedieningsfunctie is gekozen. (📖 bladzijde 27) • Stel de iPod/iPhone terug.
	Geluid is vervormd.	Schakel de equalizer van dit toestel of van de iPod/iPhone uit.
	Veel ruis.	Schakel de "VoiceOver" functie van de iPod uit (verwijder vinkje). Bezoek < http://www.apple.com > voor details.
	U kunt geen bediening uitvoeren tijdens weergave van een fragment dat Artwork (Illustratie) heeft.	Bedien het toestel nadat Artwork (Illustratie) is geladen. (📖 bladzijde 25)
	Geluid en beeld zijn niet synchroon.	Kies < iPod > voor < AV Input >. (📖 bladzijde 46)
USB	<ul style="list-style-type: none"> • Video's kunnen niet worden afgespeeld. • Geen geluid van video. 	<ul style="list-style-type: none"> • Verbind de USB audio-en videokabel KCA-iP202/ KCA-iP22F. U kunt geen andere kabel gebruiken. • Kies <iPod> voor <AV Input>. (📖 bladzijde 46)
	"Reading..." blijft op het scherm knipperen.	Schakel de stroom even uit en dan weer in.
	Geluid wordt soms onderbroken tijdens weergave van een fragment.	De fragmenten zijn niet goed naar de USB-apparatuur gekopieerd. Kopieer de fragmenten opnieuw en probeer nogmaals.

	Symptoom	Oplossing/Oorzaak
Bluetooth (alleen voor DDX6023BT/DDX6053BT/ DDX4023BT/DDX4053BT/DDX42BT)	Kwaliteit van het geluid van de telefoon is slecht.	<ul style="list-style-type: none"> • Zorg dat de afstand tussen het toestel en de Bluetooth mobiele telefoon korter is. • Rijd de auto naar een plaats waar de signaalontvangst beter is.
	Geluid wordt onderbroken tijdens weergave van een Bluetooth audiospeler.	<ul style="list-style-type: none"> • Zorg dat de afstand tussen het toestel en de Bluetooth audiospeler korter is. • Ontkoppel de voor "Bluetooth phone" verbonden apparatuur. • Schakel het toestel vervolgens even uit en dan weer in. • (Indien het geluid nog niet wordt hersteld,) verbind de speler opnieuw.
	Verbonden audiospeler kan niet worden bediend.	Controleer of de verbonden audiospeler geschikt is voor AVRCP (Audio Video Remote Control Profile).
	Bluetooth apparatuur herkent het toestel niet.	<ul style="list-style-type: none"> • Controleer of de Bluetooth adapter (KS-UBT1) juist is geplaatst. • Zoek nogmaals met de Bluetooth apparatuur.
	Toestel kan niet aan Bluetooth apparatuur worden gekoppeld.	<ul style="list-style-type: none"> • Voor apparaat dat compatibel is met Bluetooth 2.1: Registreer het apparaat met gebruik van een PIN-code. (☞ bladzijde 50) • Voor apparaat dat compatibel is met Bluetooth 2.0: Voer dezelfde PIN-code in voor het toestel en het gewenste apparaat. Indien de handleiding geen PIN-code voor het apparaat geeft, probeer dan "0000" of "1234".
	Echo of ruis.	Verander de positie van de microfoon.
	Het toestel reageert niet wanneer u probeert het telefoon naar het toestel te kopiëren.	U probeert mogelijk dezelfde invoer (als opgeslagen) naar het toestel te kopiëren.

Accessoires/Installatieprocedure

Accessoires

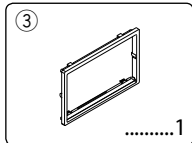
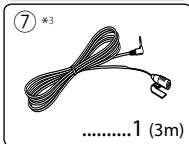
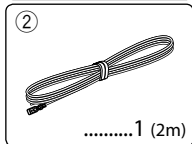
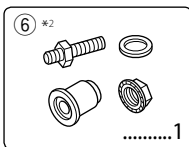
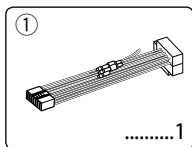

*1 Alleen de DDX4023BT/
DDX4053BT/
DDX3023/DDX3053/
DDX42BT/DDX35.

*2 Alleen de DDX6023BT/
DDX6053BT

*3 Alleen de DDX6023BT/
DDX6053BT/
DDX4023BT/
DDX4053BT/DDX42BT.

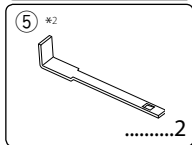
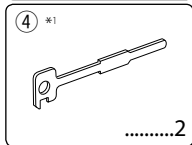

Installatieprocedure

- 1 Voorkom kortsluiting en haal derhalve de sleutel uit het contact en ontkoppel de (⊖) pool van de accu.
- 2 Verbind de draden van ieder toestel met de juiste in- en uitgangsaansluitingen.
- 3 Verbind de luidsprekerdraden van de bedradingsbundel.
- 4 Neem stekker B van de bedradingsbundel en verbind deze met de luidsprekeraansluiting in de auto.
- 5 Neem stekker A van de bedradingsbundel en verbind deze met de externe spanningaansluiting van de auto.

- 6 Verbind de stekker van de bedradingsbundel met het toestel.
- 7 Installeer het toestel in de auto.
- 8 Sluit de (⊖) pool van de accu weer aan.
- 9 Druk op de terugsteltoets.
- 10 Start de procedure voor basisinstellingen.

⚠ WAARSCHUWING

- Het verbinden van het ontstekingsdraad (rood) en het accudraad (geel) met het autochassis (aarding), kan kortsluiting en brand veroorzaken. Verbind deze draden met de stroombron via het zekeringenkastje.
- Verwijder de zekering van het ontstekingsdraad (rood) en accudraad (geel) niet. De stroomtoevoer moet via de zekering met de draden worden verbonden.



- De bevestiging en bedrading van dit product vereist vakbekwaamheid en ervaring. Laat voor de veiligheid het bevestigen en bedraden door een professionele installateur uitvoeren.
- Zorg dat het toestel op een negatieve 12 Volt gelijkstroomvoeding is geaard.
- Installeer het toestel niet op plaatsen die aan direct zonlicht, hitte of extreme vochtigheid blootstaan. Vermijd ook plaatsen waar het zeer stoffig is of waar waterspatten voorkomen.
- Gebruik geen los verkrijgbare schroeven. Gebruik uitsluitend de bij het toestel geleverde schroeven. Het toestel wordt mogelijk beschadigd door gebruik van andere schroeven.
- Wanneer de stroom niet wordt ingeschakeld ("Miswiring DC Offset Error", "Warning DC Offset Error" verschijnt), kan er kortsluiting zijn in een van de luidsprekerdraden of maakt een draad contact met het chassis van de auto, waardoor de beschermingsfunctie wordt geactiveerd. Controleer de verbinding van de luidsprekerdraden.
- Indien het contactslot van uw auto geen ACC stand heeft, moet u de ontstekingsdraden verbinden met een stroombron die met de contactslot kan worden in- en uitgeschakeld. Indien u het ontstekingsdraad verbindt met een stroombron waar constant spanning op staat, bijvoorbeeld accudraden, zal de accu worden uitgeput.
- Alleen voor de DDX6023BT/DDX6053BT: Als de console een deksel heeft, moet u er bij de installatie van het toestel op letten dat het voorpaneel bij het openen en sluiten het deksel niet raakt.

- Als de zekering is doorgebrand, controleert u eerst of de kabels elkaar niet raken en kortsluiting veroorzaken en vervangt u vervolgens de oude zekering door een nieuwe met eenzelfde waarde.
- Isoleer niet-aangesloten draden met isolatieband of ander geschikt materiaal. Voorkom kortsluiting en verwijder derhalve niet de kapjes op het uiteinde van de niet-aangesloten draden of aansluitingen.
- Verbind de luidsprekerdraden juist met de overeenkomende aansluitingen. Het toestel kan beschadigd worden of niet functioneren als u de ⊖ draden deelt of ze verbindt met een metalen onderdeel van de auto.
- Wanneer u slechts twee luidsprekers met het systeem gebruikt, verbindt de draden dan met beide voor-uitgangsaansluitingen of beide achter-uitgangsaansluitingen (verbind niet met een voor- en een achter-uitgangsaansluiting). Indien u bijvoorbeeld de ⊕ stekker van de linkerluidspreker met een voor-uitgangsaansluiting verbindt, mag u niet de ⊖ stekker met een achter-uitgangsaansluiting verbinden.
- Controleer na het installeren van het toestel of de remlichten, richtingaanwijzers, ruitenwissers enz. van de auto juist functioneren.
- Installeer het toestel met hooguit een hoek van 30°.
- Druk niet hard op het paneeloppervlak bij het installeren van het toestel in de auto. Het paneel zal anders mogelijk worden beschadigd of niet functioneren.
- Dit toestel heeft een ventilator voor het verlagen van de interne temperatuur. Installeer het toestel niet op een plaats waar de werking van de ventilator wordt gehinderd. Indien deze openingen zijn geblokkeerd kan het toestel niet goed worden geventileerd met een onjuiste werking als gevolg.

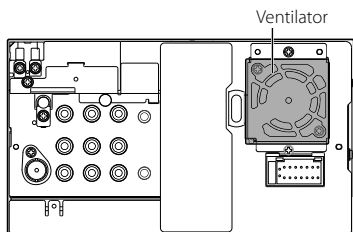

⚠ VOORZICHTIG

Installeer dit toestel in de console van uw auto.
Raak de metalen onderdelen van dit toestel niet aan tijdens en kort na gebruik van het toestel. Metalen onderdelen zoals de warmteafvoer en behuizing worden heet.

Alleen de DDX6023BT/DDX6053BT

- 1 Verwijder de schroeven alvorens te installeren.

Gebruik de verwijderde schroeven niet voor het installeren.

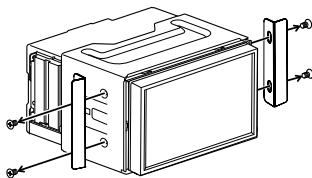

- 2 Verwijder de huls met de twee verwijdersleutels ⑤ en schuif de montagehuls vervolgens weg.

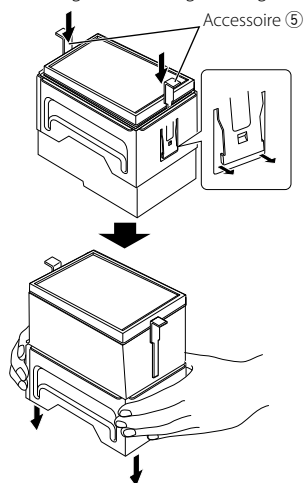

Alleen de DDX4023BT/DDX4053BT/DDX42BT

- Installeer de Bluetooth adapter (KS-UBT1) bij het onderdeel dat met metaal is afgedekt.

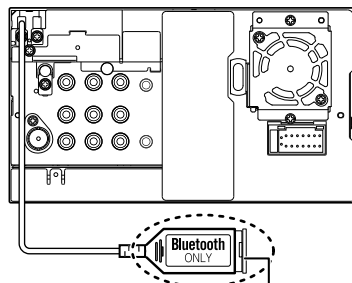

Bluetooth adapter (KS-UBT1)

Verbinden van een USB-apparaat/iPod/iPhone

Voor de DDX6023BT/DDX6053BT

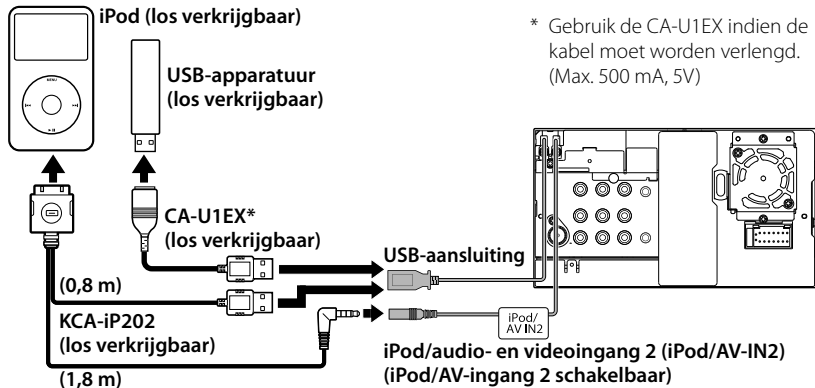

Voor de DDX4023BT/DDX4053BT

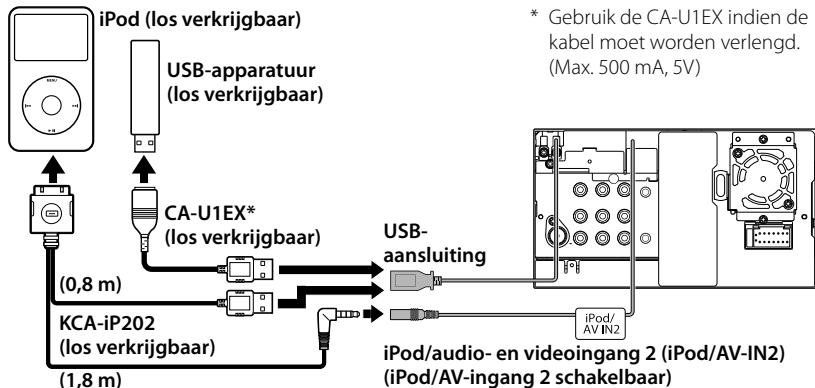

Voor de DDX42BT/DDX35

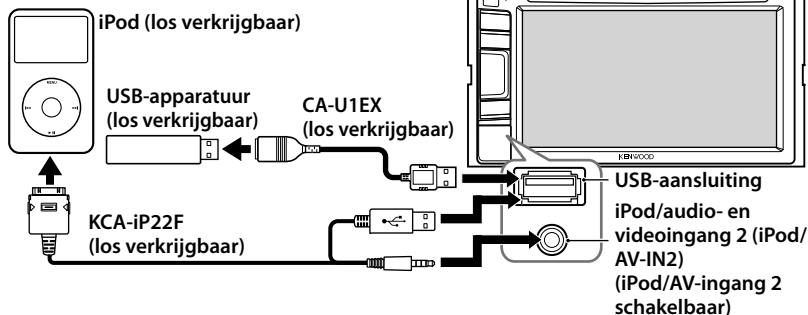

Verbinden van andere producten

Navigatiesysteem (los verkrijgbaar)



Navigatietoestellen die u met dit toestel kunt verbinden (vanaf december 2012): KNA-G620T
Ga voor de laatste informatie naar www.kenwood.com/cs/ce/.

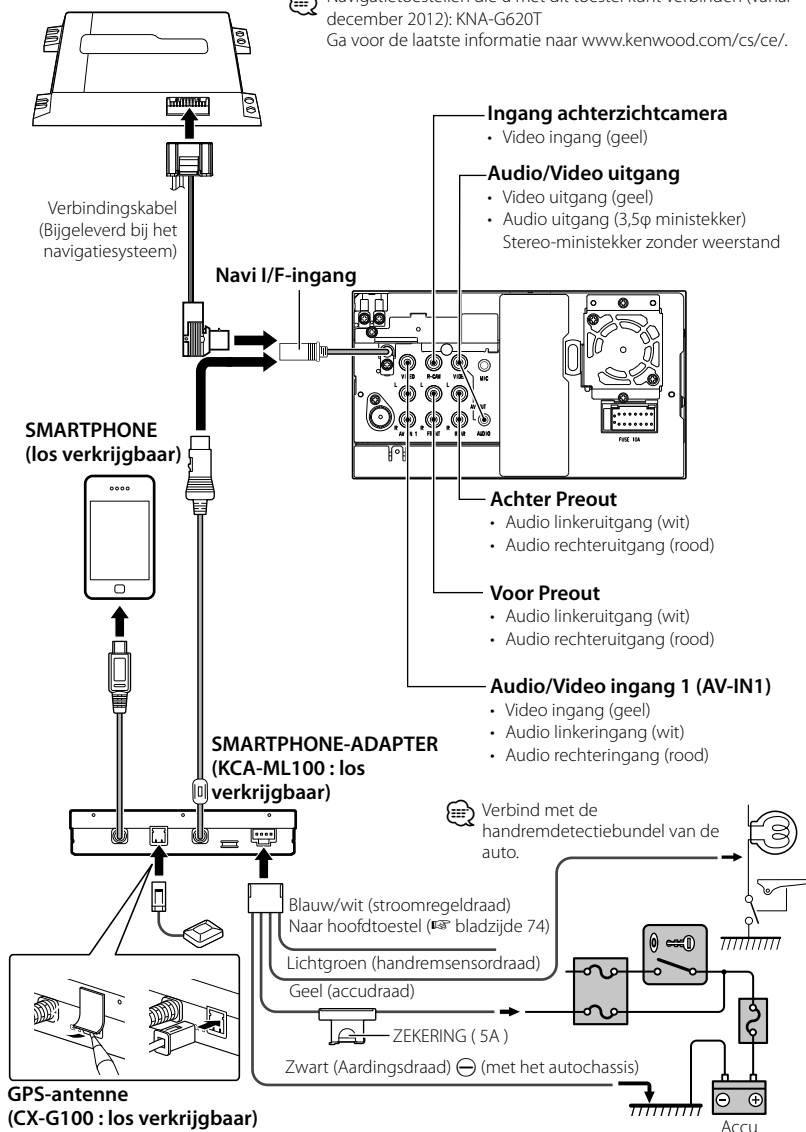

Installeren/Verwijderen van het toestel

Installeren van de sierplaat

- 1 Bevestig de accessoire ③ aan het toestel.

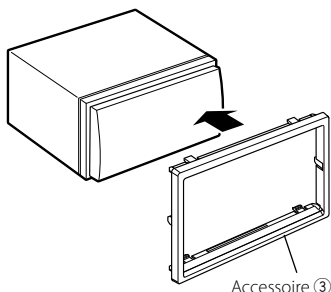

Installeren van het toestel

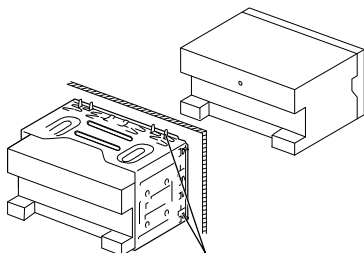

Buig de lipjes van de bevestigingshuls met een schroevendraaier of iets dergelijks en bevestig op zijn plaats.

Voor een stabielere bevestiging van het toestel (alleen de DDX6053BT/DDX6023BT)

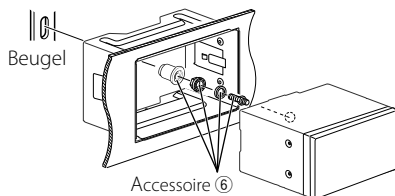

- Controleer dat het toestel goed op zijn plaats is geïnstalleerd. Het toestel zal niet juist functioneren indien het niet goed is geplaatst (het geluid zal bijvoorbeeld overslaan).

Verwijderen van de sierplaat (alleen voor de DDX4023BT/DDX4053BT/DDX3023/DDX3053/DDX42BT/DDX35)

- 1 Haak de aanslagpennen op de verwijdersleutel ④ en ontgrendel de twee vergrendelingen op het onderste gedeelte. Breng het frame omlaag en trek het naar voren zoals in de afbeelding wordt aangegeven.

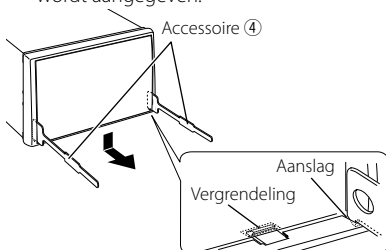

- Het frame kan op dezelfde wijze van de bovenkant worden verwijderd.
- 2 Verwijder de twee bovenste gedeeltes nadat het onderste gedeelte is verwijderd.

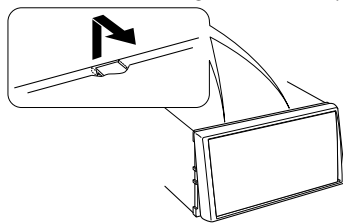

Verwijderen van het toestel (alleen voor de DDX4023BT/ DDX4053BT/DDX3023/ DDX3053/DDX42BT/DDX35)

- Voor het verwijderen van de DDX6023BT/
DDX6053BT, zie bladzijde 73.

- 1 Verwijder de sierplaat als beschreven bij "Verwijderen van de sierplaat".
- 2 Steek de twee verwijdersleutels ④ diep in de gleuven aan beide kanten als afgebeeld.

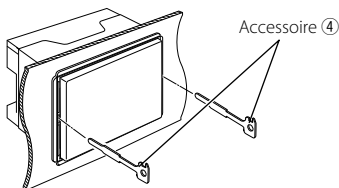

- 3 Druk de verwijdersleutels omlaag en trek het toestel half naar buiten terwijl u de sleutels naar de binnenkant drukt.

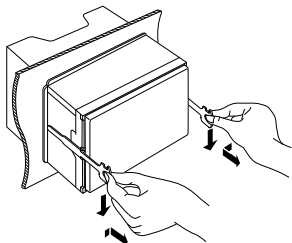

- Wees voorzichtig en voorkom letsel door de aanslagpennen op het gereedschap.

- 4 Trek het toestel met uw handen geheel naar u toe. Laat het toestel niet vallen.

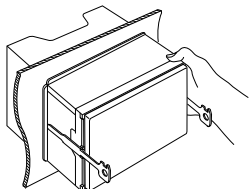

Installeren van de microfoon (alleen voor de DDX6023BT/ DDX6053BT/ DDX4023BT/ DDX4053BT/DDX42BT)

- 1 Controleer de installatieplaats van de microfoon (los verkrijgbaar ⑦).
- 2 Verwijder olie en vuil van het installatieoppervlak.
- 3 Installeer de microfoon.
- 4 Leid de microfoonkabel naar het toestel en zet met band of ander geschikt materiaal op verschillende plaatsen vast.



- * Installeer de microfoon zo ver als mogelijk uit de buurt van de mobiele telefoon.

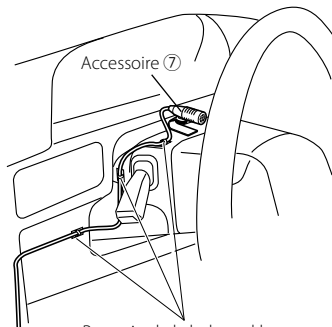

Bevestig de kabel met klemmen
(los verkrijgbaar).

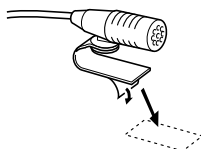

Verwijder het beschermstrookje van het dubbelzijdige plakband om op de hierboven getoonde plaats vast te zetten.



Richt de microfoon naar de bestuurder.

Technische gegevens

Monitor gedeelte

Beeldformaat

- : 6,95 inches (diagonaal) breed
156,6 mm (B) × 81,6 mm (H)
(DDX6023BT/DDX6053BT)
- : 6,1 inch (diagonaal) breed
136,2 mm (B) × 72 mm (H)
(DDX4023BT/DDX4053BT/DDX3023/
DDX3053/DDX42BT/DDX35)

Displaysysteem

- : Transparent TN LCD-paneel

Aandrijfsysteem

- : TFT actief matrixsysteem

Aantal pixels

- : 1 152 000 (800H × 480V × RGB)

Effectieve pixels

- : 99,99%

Pixelopstelling

- : RGB gestreepte opstelling

Achterverlichting

- : LED

DVD/CD-speler gedeelte

D/A-converter

- : 24 bit

Audiodecoder

- : Linear PCM/Dolby Digital/dts/MP3/
WMA/AAC/WAV

Videodecoder

- : MPEG1/MPEG2/DivX

Wow en Flutter

- : Onder meetbare limiet

Frequentierespons

- : Bemonsteringsfrequentie;
96 kHz: 20 Hz – 22,000 Hz
48 kHz: 20 Hz – 22,000 Hz
44,1 kHz: 20 Hz – 20,000 Hz

Totale harmonische vervorming

- : 0,010% (1 kHz)

S/N-ratio (dB)

- : 99 dB (DVD-Video 96 kHz)

Dynamisch bereik

- : 98 dB (DVD-Video 96 kHz)

Discformaat

- : DVD-Video/DVD-VR/VIDEO-CD/CD-DA

Bemonsteringsfrequentie

- : 44,1/48/96 kHz

Quantiteit bitnummer

- : 16/20/24 bit

USB-interfacegedeelte

USB standaard

- : USB 2.0 Full Speed

Bestandssysteem

- : FAT 16/32

Maximale toevoerstroom

- : 5 V gelijkstroom $\overline{\text{---}}$ 1 A

D/A-converter

- : 24 bit

Videodecoder

- : MPEG1/MPEG2/DivX

Audiodecoder

- : MP3/WMA/AAC/WAV (Linear PCM)

Bluetooth gedeelte (DDX6023BT/DDX6053BT/ DDX4023BT/DDX4053BT/ DDX42BT)

Technologie

- : Bluetooth 2.1 + EDR

Frequentie

- : 2 402 GHz – 2 480 GHz

Uitgangsvermogen

- : +4 dBm (MAX), 0 dBm (AVE),
Vermogenklasse 2

Maximaal communicatiebereik

- : Ongeveer 10 meter zichtveld

Profiel

- : HFP (Hands Free Profile),
OPP (Object Push Profile),
PBAP (Phonebook Access Profile),
A2DP (Advanced Audio Distribution
Profile),
AVRCP (Audio/Video Remote Control
Profile),
GAP (Generic Access Profile),
SDP (Service Discovery Profile),

FM tuner gedeelte

- Frequentiebereik (50 kHz)
: 87,5 MHz – 108,0 MHz
- Bruikbare gevoeligheid (S/N: 26 dB)
: 0,7 μ V/75 Ω
- Quieting gevoeligheid (S/N: 46 dB)
: 1,6 μ V/75 Ω
- Frequentierespons (\pm 3,0 dB)
: 30 Hz – 15 kHz
- S/N-ratio (dB)
: 65 dB (MONO)
- Selectiviteit (\pm 400 kHz)
: \geq 65 dB
- Stereoscheiding
: 35 dB (1 kHz)

LW-tunergedeelte

- Frequentiebereik (9 kHz)
: 153 kHz – 279 kHz
- Bruikbare gevoeligheid
: 45 μ V

MW-tunergedeelte

- Frequentiebereik (9 kHz)
: 531 kHz – 1611 kHz
- Bruikbare gevoeligheid
: 25 μ V

Video gedeelte

- Keursysteem van externe video-ingang
: NTSC/PAL
- Extern video-ingangsniveau (RCA/mini-aansluiting)
: 1 V_{p-p}/75 Ω
- Extern maximaal audio-ingangsniveau (RCA/mini-aansluiting)
: 2 V/25 k Ω
- Video-uitgangsniveau (RCA-aansluiting)
: 1 V_{p-p}/75 Ω
- Audio-uitgangsniveau (miniaansluiting)
: 1,2 V/10 k Ω
- Analoog RGB-ingang
: 0,7 V_{p-p}/75 Ω

Audio gedeelte

- Maximaal vermogen (Voor & Achter)
: 50 W \times 4
- Volledige bandbreedte vermogen (Voor & Achter)
(PWR DIN 45324, +B=14.4V)
: 30 W \times 4
- Preout-niveau (V)
: 4 V/10 k Ω
- Preout-impedantie
: \leq 600 Ω
- Luidsprekerimpedantie
: 4 Ω – 8 Ω
- Toon
- | | |
|-------------|---------------------|
| Lage tonen: | 100 Hz \pm 8 dB |
| Midden: | 1 kHz \pm 8 dB |
| Hoge tonen: | 12,5 kHz \pm 8 dB |

Algemeen

- Bedrijfsvoltage
: 14,4 V (10,5 V – 16 V toelaatbaar)
- Maximaal stroomverbruik
: 10 A
- Afmetingen (B x H x D)
: 182 \times 111 \times 160 mm
(DDX6023BT/DDX6053BT)
182 \times 112 \times 163 mm
(DDX4023BT/DDX4053BT/DDX3023/
DDX3053/DDX42BT/DDX35)
- Bedrijfstemperatuur
: -10°C – +60°C
- Gewicht
: 2,5 kg
(DDX6023BT/DDX6053BT)
2,1 kg
(DDX4023BT/DDX4053BT)
2,0 kg
(DDX3023/DDX3053/DDX42BT/
DDX35)

- Het aantal effectieve pixels voor het vloeibaar kristallen paneel is 99,99% of hoger, maar 0,01% van de pixels lichten mogelijk niet of onjuist op.
- Technische gegevens zijn zonder voorafgaande kennisgeving wijzigbaar.

- “DVD Logo” is a trademark of DVD Format/Logo Licensing Corporation registered in the US, Japan and other countries.
- The “AAC” logo is a trademark of Dolby Laboratories.
- Microsoft and Windows Media are either registered trademarks or trademarks of Microsoft Corporation in the United States and/or other countries.
- Manufactured under license from Dolby Laboratories. Dolby and the double-D symbol are trademarks of Dolby Laboratories.
- Manufactured under license under U.S. Patent Nos: 5,956,674; 5,974,380; 6,487,535 & other U.S. and worldwide patents issued & pending. DTS, the Symbol, & DTS and the Symbol together are registered trademarks & DTS 2.0 Channel is a trademark of DTS, Inc. Product includes software. © DTS, Inc. All Rights Reserved.
- “Made for iPod,” and “Made for iPhone” mean that an electronic accessory has been designed to connect specifically to iPod, or iPhone, respectively, and has been certified by the developer to meet Apple performance standards. Apple is not responsible for the operation of this device or its compliance with safety and regulatory standards. Please note that the use of this accessory with iPod or iPhone may affect wireless performance.
iPod, iPod classic, iPod nano, and iPod touch are trademarks of Apple Inc., registered in the U.S. and other countries.
- iTunes is a trademark of Apple Inc.
- DivX®, DivX Certified® en daarmee samenhangende logo's zijn handelsmerken van Rovi Corporation of haar dochterondernemingen en worden onder licentie gebruikt.
MEER OVER DIVX VIDEO: DivX® is een digitaal videoformaat ontwikkeld door DivX, LLC, een dochteronderneming van Rovi Corporation. Dit is een erkend DivX Certified® apparaat voor weergave van DivX video. Ga naar divx.com voor meer informatie en softwareprogramma's voor het omzetten van bestanden naar DivX video.
MEER OVER DIVX VIDEO-ON-DEMAND: Dit DivX Certified® apparaat moet worden geregistreerd voor het afspelen van Video-on-Demand (VOD) films. Voor het maken van de registratiecode, moet u naar het DivX VODE gedeelte in het apparaat-installatiemenu gaan. Ga naar vod.divx.com voor meer informatie over het registreren.
- This item incorporates copy protection technology that is protected by U.S. patents and other intellectual property rights of Rovi Corporation. Reverse engineering and disassembly are prohibited.
- MirrorLink Certified™, the Design Only™ Certification Logo, MirrorLink™ and the MirrorLink™ Logo are certification marks and trademarks of the Car Connectivity Consortium LLC. Unauthorized use is strictly prohibited.

KS-UBT1 (USB Bluetooth adapter)

Gebruiksaanwijzing

⚠️ VOORZICHTIG

De gebruiker verliest mogelijk het recht op gebruik van de apparatuur indien hij/zij veranderingen in de apparatuur aanbrengt zonder vooraf toestemming van de fabrikant te hebben verkregen.

- Deze adapter is ontworpen voor exclusief gebruik met Kenwood auto-receivers. Gebruik deze adapter niet met andere auto-receivers.
- Bluetooth® en de markeringen en logo's zijn geregistreerde handelsmerken van Bluetooth SIG, Inc. en het gebruik van deze markeringen door JVC KENWOOD Corporation is onder licentie. Overige handelsmerken en namen zijn eigendom van de overeenkomende eigenaren.

Technische gegevens

Bluetooth versie: Bluetooth versie 2.1 +EDR
Vermogensklasse: Klasse 2 radio
Gebruiksgebied: 10 m
USB standaarden: USB V1.1 (Full Speed)
Stroomverbruik: 54.3 mA/5 V (max.)
Afmetingen (B x H x D):
15 mm x 19 mm x 5,6 mm

Houd de Bluetooth adapter geplaatst voor gebruik van de Bluetooth functie.

Nadat de adapter is verwijderd, bewaar deze op een veilige plaats.

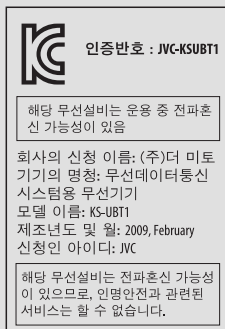
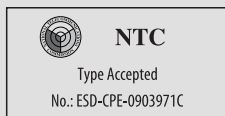

Distributor name: JVC KENWOOD DO BRASIL COMERCIO
DE ELETRONICOS LTDA
CNPJ of distributor: JVC KENWOOD DO BRASIL COMERCIO
DE ELETRONICOS LTDA
Manufacturer: JVC KENWOOD Corporation
Model no.: KS-UBT1
Brand: JVC



0168-12-5373



(01)07898929117502

"Este equipamento opera em caráter secundário, isto é, não tem direito à proteção contra interferência prejudicial, mesmo de estações do mesmo tipo, e não pode causar interferência a sistemas operando em caráter primário."



Approved by TRA

MTC:OFICIO No 8396-2008-MTC/29

CONATEL certificate No: 001516

SUBTEL: 30234/DFRS00045/F-49

Complies with
IDA Standards
DB102150

"This telecommunication equipment conforms to
NTC technical requirement"

23260/SDPPI/2012
2354

TEC/WR/1/MOD-08/02/135.APR 08

URSEC 365/FR/2010

CNC 16-9371

COFETEL : RCPJVKS12-0646



Conformiteitsverklaring met betrekking tot de R&TTE-richtlijn van de Europese Unie (1999/5/EC)

Fabrikant:

JVC KENWOOD Corporation

3-12 Moriya-cho, Kanagawa-ku, Yokohama-shi, Kanagawa, 221-0022, Japan

EU-vertegenwoordiger:

Kenwood Electronics Europe BV

Amsterdamseweg 37, 1422 AC UITHOORN, The Netherlands

English

Hereby, JVC KENWOOD declares that this unit KS-UBT1 is in compliance with the essential requirements and other relevant provisions of Directive 1999/5/EC.

Français

Par la présente JVC KENWOOD déclare que l'appareil KS-UBT1 est conforme aux exigences essentielles et aux autres dispositions pertinentes de la directive 1999/5/CE.

Par la présente, JVC KENWOOD déclare que ce KS-UBT1 est conforme aux exigences essentielles et aux autres dispositions de la directive 1999/5/CE qui lui sont applicables.

Deutsch

Hiermit erklärt JVC KENWOOD, dass sich dieser KS-UBT1 in Übereinstimmung mit den grundlegenden Anforderungen und den anderen relevanten Vorschriften der Richtlinie 1999/5/EG befindet. (BMW)

Hiermit erklärt JVC KENWOOD die Übereinstimmung des Gerätes KS-UBT1 mit den grundlegenden Anforderungen und den anderen relevanten Festlegungen der Richtlinie 1999/5/EG. (Wien)

Nederlands

Hierbij verklaart JVC KENWOOD dat het toestel KS-UBT1 in overeenstemming is met de essentiële eisen en de andere relevante bepalingen van richtlijn 1999/5/EG.

Bij deze verklaart JVC KENWOOD dat deze KS-UBT1 voldoet aan de essentiële eisen en aan de overige relevante bepalingen van Richtlijn 1999/5/EC.

Italiano

Con la presente JVC KENWOOD dichiara che questo KS-UBT1 è conforme ai requisiti essenziali e alle altre disposizioni pertinenti stabilite dalla direttiva 1999/5/CE.

Español

Por medio de la presente JVC KENWOOD declara que el KS-UBT1 cumple con los requisitos esenciales y cualesquiera otras disposiciones aplicables o exigibles de la Directiva 1999/5/CE.

Português

JVC KENWOOD declara que este KS-UBT1 está conforme com os requisitos essenciais e outras disposições da Directiva 1999/5/CE.

Polska

JVC KENWOOD niniejszym oświadcza, że KS-UBT1 spełnia zasadnicze wymogi oraz inne istotne postanowienia dyrektywy 1999/5/EC.

Český

JVC KENWOOD tímto prohlašuje, že tento KS-UBT1 je ve shodě se základními požadavky a dalšími příslušnými ustanoveními směrnice 1999/5/ES.

Magyar

Alulírott, JVC KENWOOD, kijelenti, hogy a jelen KS-UBT1 megfelel az 1999/5/EC irányelvben meghatározott alapvető követelményeknek és egyéb vonatkozó előírásoknak.

Svenska

Härmed intygar JVC KENWOOD att denna KS-UBT1 står i överensstämmelse med de väsentliga egenskapskrav och övriga relevanta bestämmelser som framgår av direktiv 1999/5/EG.

Suomi

JVC KENWOOD vakuuttaa täten että KS-UBT1 tyyppinen laite on direktiivin 1999/5/EY oleellisten vaatimusten ja sitä koskevien direktiivin muiden ehtojen mukainen.

Slovensko

S tem JVC KENWOOD izjavlja, da je ta KS-UBT1 v skladu z osnovnimi zahtevami in ostalimi ustreznimi predpisi Direktive 1999/5/EC.

Slovensky

Spoločnosť JVC KENWOOD týmto vyhlasuje, že KS-UBT1 spĺňa základné požiadavky a ďalšie príslušné ustanovenia Direktívy 1999/5/EC.

Dansk

Undertegnede JVC KENWOOD erklærer herved, at følgende udstyr KS-UBT1 overholder de væsentlige krav og øvrige relevante krav i direktiv 1999/5/EF.

Ελληνικά

ΜΕ ΤΗΝ ΠΑΡΟΥΣΑ JVC KENWOOD ΔΗΛΩΝΕΙ ΟΤΙ ΚΣ-UBT1 ΣΥΜΜΟΡΦΩΝΕΤΑΙ ΠΡΟΣ ΤΙΣ ΟΥΣΙΩΔΕΙΣ ΑΠΑΙΤΗΣΕΙΣ ΚΑΙ ΤΙΣ ΛΟΙΠΕΣ ΣΧΕΤΙΚΕΣ ΔΙΑΤΑΞΕΙΣ ΤΗΣ ΟΔΗΓΙΑΣ 1999/5/ΕΚ.

Eesti

Sellega kinnitab JVC KENWOOD, et see KS-UBT1 vastab direktiivi 1999/5/EC põhilistele nõudmistele ja muudele asjakohastele määrustele.

Latviešu

Ar šo, JVC KENWOOD, apstiprina, ka KS-UBT1 atbilst Direktīvas 1999/5/EC galvenajām prasībām un citiem tās nosacījumiem.

Lietuviškai

Šiuo, JVC KENWOOD, pareiškia, kad šis KS-UBT1 atitinka pagrindinius Direktyvos 1999/5/EB reikalavimus ir kitas svarbias nuostatas.

Malti

Hawnhekk, JVC KENWOOD, jiddikjara li dan KS-UBT1 jikkonforma mal-htigijiet essenzzjali u ma provvidementi oħrajn relevanti li hemm fid-Direttiva 1999/5/EC.

Українська

Компанія JVC KENWOOD заявляє, що цей виріб KS-UBT1 відповідає ключовим вимогам та іншим пов'язаним положенням Директиви 1999/5/EC.

Türkçe

Bu vesileyle JVC KENWOOD, KS-UBT1 ünitesinin, 1999/5/EC Direktifinin başlıca gereksinimleri ve diğer ilgili hükümleri ile uyumlu olduğunu beyan eder.

KENWOOD