

DNX7210BT
DNX5210BT
DNX5510BT
DNX4210BT

GPS NAVIGÁCIÓS RENDSZER
HASZNÁLATI UTASÍTÁS

JVC KENWOOD Corporation

Mielőtt elolvasná ezt a kézikönyvet, kattintson az alábbi gombra a legújabb változat és a módosított oldalak ellenőrzéséhez.

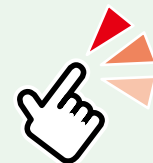

Mit szeretne tenni?

Köszönjük, hogy KENWOOD GPS NAVIGÁCIÓS RENDSZERT vásárolt!
Ez az útmutató a rendszer számos hasznos funkcióját ismerteti.

**Kattintson annak az eszköznek az ikonjára,
amelyet használni szeretne.**

Egy kattintással eljuthat az adott eszközt tárgyaló részhez.



Tartalomjegyzék

Használat előtt	4	Bluetooth alapú vezérlés	54	A távirányító	92
Hogyan olvassuk a kézikönyvet	5	A Bluetooth egység regisztrálása és csatlakoztatása	54	A telepek behelyezése	92
Alapműveletek	6	Lejátszás Bluetooth audioeszkővel	57	A távirányító gombjainak a funkciói	93
Az előlap gombjainak funkciói	6	Kihangosító egység használata	58	Hibaelhárítás	96
A készülék bekapcsolása	10	Bluetooth beállítása	61	Problémamegoldás	96
Lejátszás adathordozóról	13	Kihangosító vezérlése	62	Hibaüzenetek	97
Az előlap levétele	15	Beállítás	68	A készülék alapállapotának visszaállítása	99
Műveletek a Főmenü képernyőn	17	A monitor beállítása	68	Függelék	100
Általános műveletek	18	Rendszerbeállítás	69	Lejátszható médiatípusok és fájlok	100
Navigációs műveletek	20	Kijelző beállítás	74	Az állapotsáv visszajelző elemei	103
DVD/Video CD (VCD) műveletek	22	A navigáció beállítása	77	Régiókódok a világban	105
DVD/VCD alapműveletek	22	A kamera beállítása	78	DVD nyelvi kódok	106
DVD-lemez menü műveletek	25	Szoftverinformáció	79	Műszaki adatok	107
Zoom vezérlése DVD és VCD esetén	26	AV bemenet beállítás	79	A készülék leírása	110
DVD beállítása	27	AV kimeneti csatlakozó beállítása	80		
CD/audio és képfájlok/iPod műveletek	30	Külső eszköz vezérlése	81		
Zene/video/képek - alapműveletek	30	Audio vezérlése	82		
Keresés	36	Audiobeállítás	82		
Film vezérlése	41	Általános audio vezérlés	86		
USB/SD/iPod/DivX beállítások	41	Kiegyenlítő vezérlés	87		
Rádióval és tévével kapcsolatos műveletek	44	Zónavezérlés	89		
Rádió - alapműveletek	44	Térérzet növelése	89		
Tévé - alapműveletek	46	Hallgatási pozíció	90		
Memóriaműveletek	49				
Kiválasztás	50				
Közlekedési információk (csak FM rádió esetén)	51				
A rádió beállítása	52				
TV beállítása	53				

Használat előtt

▲ FIGYELMEZTETÉS

A személyi sérülések és/vagy a tűz megelőzése érdekében tartsa be az alábbi óvintézkedéseket:

- A rövidzárlat megelőzése érdekében sose tegyen, illetve hagyjon bármilyen fémes tárgyat (például pénzérmét vagy fémszerszámot) a készülék belsejében.
- Vezetés közben ne figyelje a készülék kijelzőjét, és ne tartsa rajta a szemét.
- Ha a beszerelés során problémát észlel, vegye fel a kapcsolatot a helyi Kenwood forgalmazóval.

A készülék használata előtti teendők

- Amikor opcionális tartozékokat vásárol, ellenőrizze a Kenwood forgalmazó segítségével, hogy azok működnek-e az Ön modelljével és területén.
- Nyelv a megjelenő menüben, az audiófájlok címkéiben stb. állítható be. Lásd: [Nyelv beállítása \(71. oldal\)](#).
- Az Radio Data System és az Radio Broadcast Data System szolgáltatás csak ott működik, ahol ezt a szolgáltatást valamely rádióállomás támogatja.

A monitor védelme

A károsodás elleni védelem érdekében a monitor működtetéséhez ne használjon golyóstollat vagy hasonló hegyes eszközt.

A berendezés tisztítása

Ha a készülék előlapja nem tiszta, törölje át puha, száraz ruhával. Amennyiben az előlap erősen szennyezett, tisztítsa meg az előlapot egy semleges tisztítószerebe mártott ruhával, majd törölje át újra puha, száraz ruhával.



- Ne permetezzen tisztítószersprayt közvetlenül a készülékre, mert kárt tehet a mechanikus alkatrészekben. Az előlap durva szerkezetű ruhával való áttörése a felületet megkarcolhatja, erősen párologó folyadékkal (hígító, alkohol) való tisztítással pedig lemoshatja a rányomott jelzéseket.

A lencse beparásodása

Hideg időben, közvetlenül a jármű fűtésének bekapcsolását követően a levegő páratartalma lecsapódhat a berendezés lemezejátszójában található lencsén. Ezt nevezzük a lencse beparásodásának, mely esetenként lehetetlenné teszi a lemezek lejátszását. Ilyen helyzetben távolítsa el a lemezt, és várjon, amíg elpárolog a kicsapódott víz. Ha a készülék bizonyos várakozási idő után még így sem működik normálisan, forduljon a Kenwood forgalmazóhoz.

A lemezek kezelésével kapcsolatos rendszabályok

- Ne érintse meg a lemez adatfelületét.
- Ne ragasszon öntapadós címkét stb. a lemez felületére, és ne használjon olyan lemezt, amelyre bármi is ragasztva van.
- Ne használjon lemez típusú kiegészítőket.
- Tisztítsa meg a lemezt a közepétől kifelé haladva.
- A lemezeket a készülékből vízszintesen kihúzva vegye ki.
- Ha a lemez központi nyílásán vagy külső peremén sorják találhatóak, akkor a lemez használata előtt távolítsa el ezeket pl. egy golyóstollal.
- A nem kerek alakú lemezek nem használhatók.

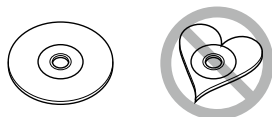

- 8 cm-es (3 hüvelyk) lemezek nem használhatók.
- Az elszíneződött vagy szennyezett adatfelületű lemezek nem használhatók.
- Ez a készülék csak  jelzésű CD lemezeket képes lejátszani. Előfordulhat, hogy a jelöléssel nem rendelkező lemezek lejátszása nem lesz megfelelő.
- Lezáratlan lemezt nem lehet lejátszani. (A lemez lezárásának a menetét az íróprogram, illetve a lejátszó kézikönyve tartalmazza.)

Hogyan olvassuk a kézikönyvet

[Vissza a Főmenü kezdőoldalára](#)
[CD, Lemez, iPod, USB-eszköz, SD-kártya](#)

Keresés

Az alábbi műveletekkel kereshet zenét, illetve video- vagy képfájlokat.

MEGJEGYZÉS

- Ha távirányítót használ, a sáv/mappa/fájl száma, a lejátszási idő stb. megadásával a kívánt sávhoz/fájlhoz ugorhat. A részleteket lásd: [Közvetlen keresési mód \(93. oldal\)](#).

Lista keresése

A fájlszerkezetnek megfelelően kereshet sávokat, mappákat és fájlokat.

1 | Érintse meg az ábrázolt területet.

Megjelenik a Listavezérlés képernyő.

2 | Érintse meg a kívánt sávot/fájlt.

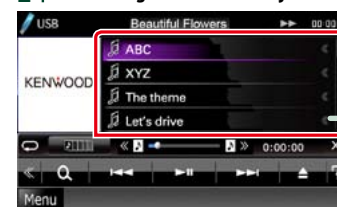

Elindul a lejátszás.

MEGJEGYZÉS

- Lemezes média esetén a [] megérintésével válthat a fájllista és a mappalista között.
- Lemezes média esetén nem jelenítheti meg a lista tartalmát véletlenszerű lejátszás és leállítás alatt.

Egyéb keresés

Ha szűkíteni akarja a listát, egyéb keresési módokat is használhat.

Ez a funkció nem érhető el, ha zenei CD az aktuális forrás.

1 | Érintse meg a [] gombot a vezérlés képernyőn.

Megjelenik a keresés típusa képernyő.

2 | Érintse meg a kívánt keresési módot.

36

Hivatkozás fejléce

Az egyes fejezetekre vagy a főoldalra egy kattintással léphet át.

Művelet címe

Ismerteti a funkciót.

MEGJEGYZÉS

Tippeket, megjegyzéseket stb. nyújt.

Referencia jelzés

Kék színű szöveggel jelenik meg.

Egy kattintással átléphet az adott fejezettel kapcsolatos témakörre.

Művelet

A művelet végrehajtásának a menetét ismerteti.

< >: A panelen található gomb nevét jelöli.

[]: Az érintőgomb nevét jelöli.

Képernyőképek

Segítségként a különböző műveleteknél megjelenő képernyőképet is bemutatjuk. Ezek a megérintendő terület vagy gomb piros kerettel van jelölve.

MEGJEGYZÉS

- A kézikönyvben ábrázolt képernyők és panelek példák, melyek a műveletek tisztázását segítik elő. Emiatt előfordulhat, hogy a tényleges képernyőtől vagy paneltől eltérnek, illetve egyes képernyősablonok eltérőek lesznek.

Alapműveletek

Az előlap gombjainak funkciói

DNX7210BT

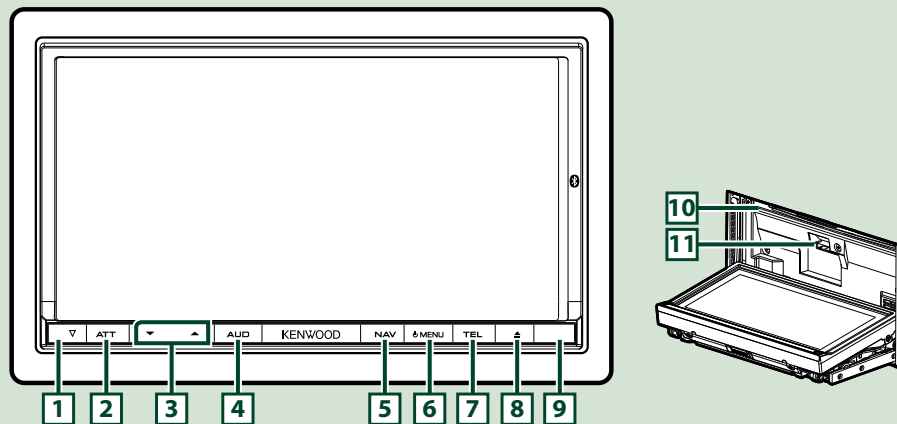

MEGJEGYZÉS

- Az útmutatóban ábrázolt panelek példák, melyek a műveletek tisztázását segítik elő. Emiatt az aktuális panelektől eltérhetnek.
- Ebben a kézikönyvben minden modell neve az alábbi módon van rövidítve.
DNX7210BT: **DNX7**
Ha a fenti ikon látható, a készüléknek megfelelő bekezdést olvassa el.

Szám	Név	Tevékenység
1	▽ (visszaállítás)	• Ha a készülék vagy a csatlakoztatott egység nem működik megfelelően, a gomb elengedésekor a készülék visszaáll a gyári alapbeállításokra (99. oldal) .
2	ATT	• A hangerő-csillapítást ki- vagy bekapcsolja. • A gomb 1 másodpercig tartó megnyomása kikapcsolja a képernyőt.
3	▽, ▲ (Vol)	Hangerő beállítása.
4	AUD	• Megjeleníti a grafikus kiegyenlítő képernyőt (87. oldal) . • 1 másodpercre lenyomva a kamera be- vagy kikapcsol.
5	NAV	• A navigációs képernyő megjelenítése. • 1 másodpercre lenyomva vált az AV out források között.
6	MENU	• Megjeleníti a főmenü képernyőt (17. oldal) . • A gomb 1 másodpercig tartó megnyomásakor a készülék kikapcsol. • Ha ki van kapcsolva, akkor bekapcsol.
7	TEL	• Megjeleníti a Kihangosítás képernyőt (54. oldal) . • A gomb 1 másodpercig tartó megnyomása megjeleníti a képernyő-vezérlési képernyőt.
8	▲ (kiadás)	• Lemez kiadása. • Ha a panel nyitva van, akkor 1 másodpercig megnyomva a panel záródik, 1 másodpercig lenyomva pedig kiadja a tálcát. • Ha a panel zárva van, 1 másodperc hosszan megnyomva teljesen az SD-kártya aljzatnál kinyílik a panel.
9	Távírányító érzékelője	• A távírányító jeleit fogadja. • A szolgáltatást a távírányító érzékelő képernyőn kapcsolhatja ki- vagy be (70. oldal) . • Ha a [Remote Sensor] ki van kapcsolva, akkor a tévé vétele távírányítóval nem vezérelhető.
10	Lemez aljzat	Lemez aljzat
11	SD-kártya aljzat	SD-kártya behelyezésére szolgáló aljzat. A kártya a térkép frissítésére szolgál. A térkép frissítésének menetéről a navigációs rendszer használati útmutatójából tájékozódhat. A kártyáról emellett audio- és képfájlokat is lejátszhat.

* A kijelző bizonyos esetekben nem váltható át a grafikus kiegyenlítőre.

DNX5210BT/DNX5510BT/DNX4210BT

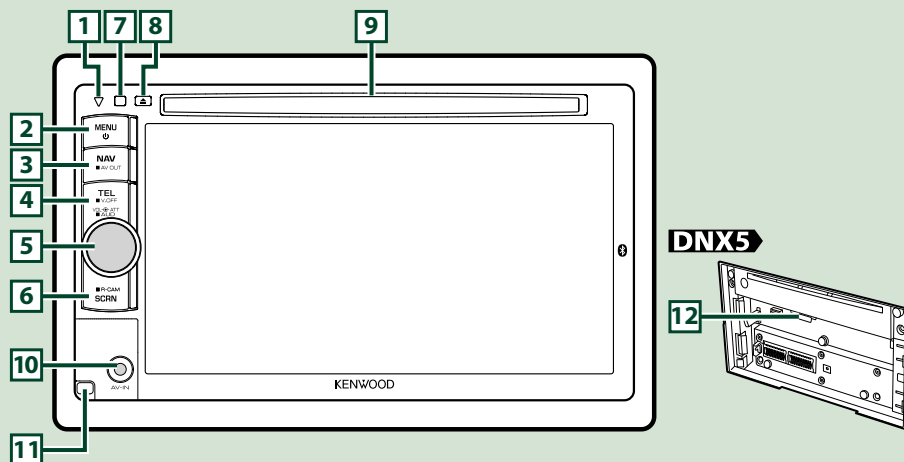

MEGJEGYZÉS

- Az útmutatóban ábrázolt panelek példák, melyek a műveletek tisztázását segítik elő. Emiatt az aktuális panelektől eltérhetnek.
- Ebben a kézikönyvben minden modell neve az alábbi módon van rövidítve.
DNX5210BT és DNX5510BT: **DNX5**
DNX4210BT: **DNX4**
Ha a fenti ikon látható, a készüléknek megfelelő bekezdést olvassa el.

Szám	Név	Tevékenység
1	▽ (visszaállítás)	<ul style="list-style-type: none"> Ha a készülék vagy a csatlakoztatott egység nem működik megfelelően, a gomb elengedésekor a készülék visszaáll a gyári alapbeállításokra (99. oldal). DNX4 Ha az SI funkció be van kapcsolva, ez a jelzőlámpa villog, amikor a jármű gyújtását kikapcsolja (72. oldal).
2	MENU	<ul style="list-style-type: none"> Megjeleníti a főmenü képernyőt (17. oldal). A gomb 1 másodpercig tartó megnyomásakor a készülék kikapcsol. Ha ki van kapcsolva, akkor bekapcsol.
3	NAV	<ul style="list-style-type: none"> A navigációs képernyő megjelenítése. 1 másodpercre lenyomva vált az AV out források között.
4	TEL	<ul style="list-style-type: none"> Megjeleníti a Kihangosítás képernyőt (54. oldal). A gomb 1 másodpercig tartó megnyomása kikapcsolja a képernyőt.
5	Hangerő gomb	<ul style="list-style-type: none"> A megnyomása a hangerő-csillapítást ki- vagy bekapcsolja. Az elforgatása a hangerőt növeli vagy csökkenti. 1 másodperc hosszan lenyomva megjelenik a Hangszín vezérlés képernyő (88. oldal).*
6	SCRN	<ul style="list-style-type: none"> A Screen Control (képernyő vezérlése) képernyő megjelenítése. 1 másodpercre lenyomva a hátoldali kamera képe jelenik meg a képernyőn.
7	Távírányító érzékelője	<ul style="list-style-type: none"> A távirányító jeleit fogadja. A szolgáltatást a távirányító érzékelő képernyőn kapcsolhatja ki- vagy be (70. oldal). Ha a [Remote Sensor] ki van kapcsolva, akkor a tévé vétele távirányítóval nem vezérelhető.
8	▲ (kiadás)	<ul style="list-style-type: none"> Lemez kiadása. A gomb 1 másodpercig tartó megnyomása kényszerítve kiadja a lemezt.
9	Lemez aljzat	Lemez aljzat
10	DNX5 Bemenő jack	Bemenő jack aljzat külső eszköz számára.
11	DNX5 Kioldó gomb	Leválasztja az előlapot.
12	SD-kártya aljzat	SD-kártya behelyezésére szolgáló aljzat. A kártya a térkép frissítésére szolgál. A térkép frissítésének menetéről a navigációs rendszer használati útmutatójából tájékozódhat. A DNX5210BT mellett audio- és képfájlokat is lejátszhat.

* A kijelző bizonyos esetekben nem váltható át a hangszín vezérlés képernyőre.

A készülék bekapcsolása

Az eljárás a modelltől függően eltérő.

DNX7

1 Nyomja meg a <MENU> gombot.

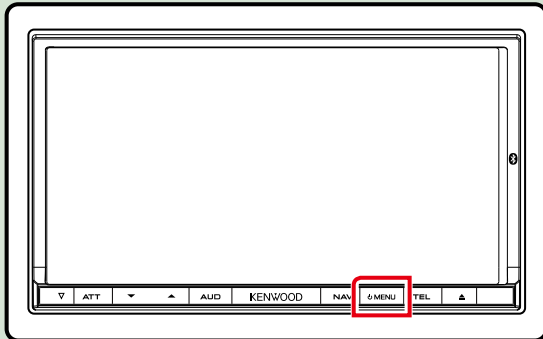

A készülék be van kapcsolva.

● A készülék kikapcsolása:

Nyomja meg a <MENU> gombot 1 másodpercig.

DNX5 DNX4

1 Nyomja meg a <MENU> gombot.

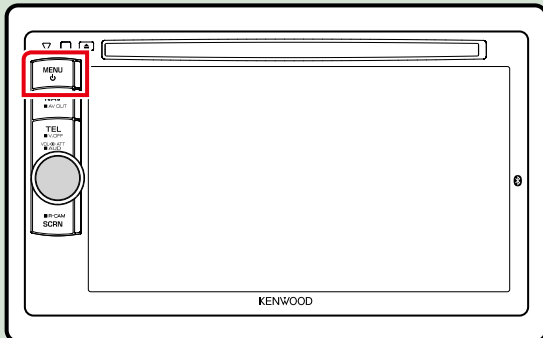

A készülék be van kapcsolva.

● A készülék kikapcsolása:

Nyomja meg a <MENU> gombot 1 másodpercig.

Ha a készüléket vásárlás után először veszi használatba, akkor végre kell hajtania a [Kezdeti beállítás \(11. oldal\)](#) lépéseit.

Kezdeti beállítás

Ezt a beállítási folyamatot akkor hajtja végre, ha a készüléket első alkalommal használja, vagy ha a készüléket visszaállította ([99. oldal](#)).

1 Állítson be minden elemet az alábbiak szerint.



Language

Válassza ki a vezérlő képernyő és a beállítások esetében használni kívánt nyelvet. Az alapértelmezett a "British English (en)" (brit angol) a DNX7210BT/DNX5210BT/DNX4210BT illetve a "Russian" (orosz) a DNX5510BT esetén.

- 1 Érintse meg a [SET] gombot.
- 2 A kívánt nyelvhez érintse meg a [◀] vagy a [▶] gombot.
- 3 Érintse meg az [Enter] gombot.

A részletes teendőket lásd a [Nyelv beállítása \(71. oldal\)](#) című fejezetben.

Angle DNX7

Állítsa be a monitor helyzetét. Az alapértelmezett beállítás a "0".

- 1 Érintse meg a [SET] gombot.
- 2 Érintse meg a kívánt szöveget, majd a [↔] gombot.

A részletes teendőket lásd a [A monitor szögének beállítása \(74. oldal\)](#) című fejezetben.

iPod AV Interface Use

Állítsa be azt a terminált, amelyhez az iPod egységet csatlakoztatja. Az alapértelmezett érték az "iPod".

- 1 Érintse meg az [iPod] vagy az [AV-IN2] gombot.

Color

Beállítja a képernyő és a gombok megvilágítási színét. Kiválaszthatja, hogy a színt kikeresi-e, vagy kiválaszt egy megadott színt.

- 1 Érintse meg a [SET] gombot.
- 2 Érintse meg a [Panel Color Scan] területen az [ON] vagy [OFF] gombot.
- 3 Ha módosítani szeretné a színt, érintse meg a [Panel Color Coordinate] területen a [SET] gombot.
- 4 Érintse meg a kívánt színt, majd a [↔] gombot.

A részletes teendőket lásd a [A panel színek beállítása \(75. oldal\)](#) című fejezetben.

EXT SW DNX7

Külső eszköz vezérlése.

- 1 Érintse meg a [SET] gombot.
- 2 Állítsa be az egyes eszközöknél az eszköz nevét, a kimeneti mintát, és az impulzuskészletet. Ezután érintse meg az [↔] gombot.

A részletes teendőket lásd az [EXT SW beállítása \(73. oldal\)](#) című fejezetben.

Camera

Állítsa be a kamera paramétereit.

- 1 Érintse meg a [SET] gombot.
- 2 Állítson be minden elemet, majd érintse meg a [↔] gombot.

A részletes teendőket lásd a [A kamera beállítása \(78. oldal\)](#) című fejezetben.

Folytatás

2 Érintse meg a [Finish] gombot.



MEGJEGYZÉS

- Ezek a beállítások a SETUP menüben adhatók meg. Lásd a [Beállítás \(68. oldal\)](#) fejezetben.

Lejátszás adathordozóról

Zenei CD és lemezes média

DNX7

1 Nyomja meg a <▲> gombot.

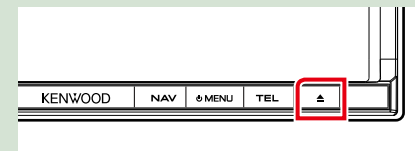

A panel kinyílik.

2 Helyezze be a lemezt az aljzatba.

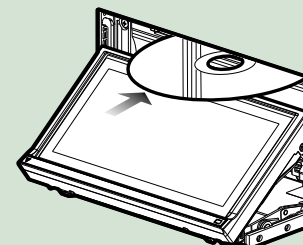

A panel automatikusan becsukódik.
A készülék beolvassa a lemezt, és elindul a lejátszás.

- **Lemez kiadása:**
Nyomja meg a <▲> gombot.

DNX5 DNX4

1 Helyezze be a lemezt az aljzatba.

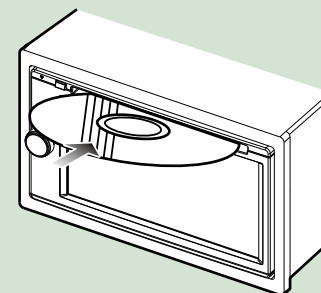

A készülék beolvassa a lemezt, és elindul a lejátszás.

- **Lemez kiadása:**
Nyomja meg a <▲> gombot.

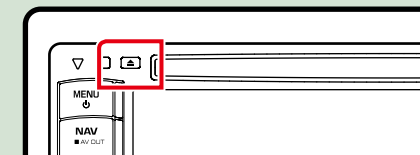

USB-eszköz

1 Csatlakoztassa az USB-eszközt az USB-kábellel.

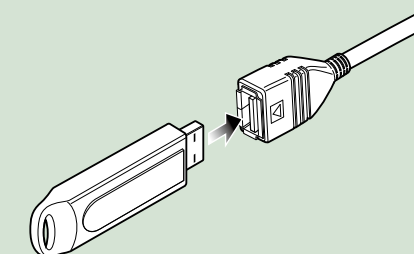

A készülék beolvassa az eszközt, és elindul a lejátszás.

- **Az eszköz lecsatlakoztatása:**
Nyomja meg képernyőn 1 másodperc hosszan a [▲] gombot, majd csatlakoztassa le az eszközt a kábelről.

iPod

1 Csatlakoztassa az iPod-ot az iPod-kábellel.

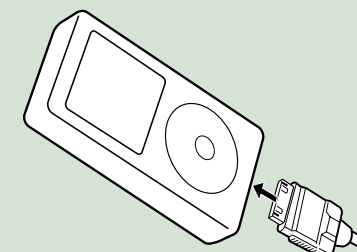

A készülék beolvassa az iPod tartalmát, és elindul a lejátszás.

- **Az eszköz lecsatlakoztatása:**
Érintse meg a kijelzőn a [◀] gombot, majd 1 másodperc hosszan a [▲] gombot. Csatlakoztassa le az iPod-ot a kábelről.

SD-kártya

- 1 DNX7210BT: Az előlap kinyitásához nyomja meg 1 másodperc hosszan a <▲> gombot.

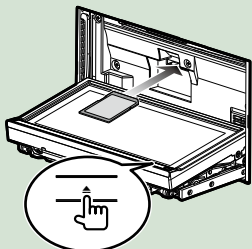

A panel teljesen lenyílik.

DNX5210BT/ DNX5510BT:
Vegye le az előlapot.

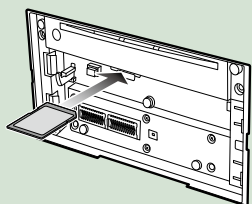

MEGJEGYZÉS

- A panel levételéhez lásd: [Az előlap levétele \(15. oldal\)](#).

- 2 Tartsa az SD-kártyát az alábbi ábrán látható módon, és nyomja be az aljzatba, míg a helyére nem kattann.



A készülék beolvassa a kártyát, és elindul a lejátszás.

● Az eltávolításhoz:

Nyomja befelé az SD-kártyát, míg kattantást nem hall, majd vegye el az ujját. A kártya kiugrik a helyéről, ekkor ujjával kihúzhatja.

Külső eszköz **DNX5**

- 1 Csatlakoztassa a dugót az AV-IN jack aljzatba.

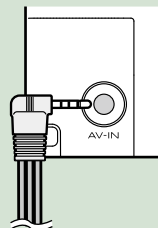

Az előlap levétele **DNX7** **DNX5**

A lopás megelőzése érdekében leveheti az előlapot.

DNX7

- 1 Az előlap kinyitásához nyomja meg 1 másodperc hosszan a <▲> gombot.

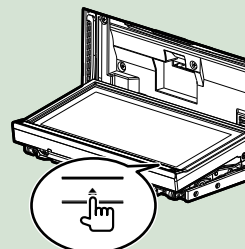

MEGJEGYZÉS

- Beállíthatja, hogy a gyújtás levételekor az előlapi panel automatikusan kinyíljon. Lásd: [A monitor szögének beállítása \(74. oldal\)](#).

- 2 Az alábbi ábrán látható módon vegye le az előlapot.

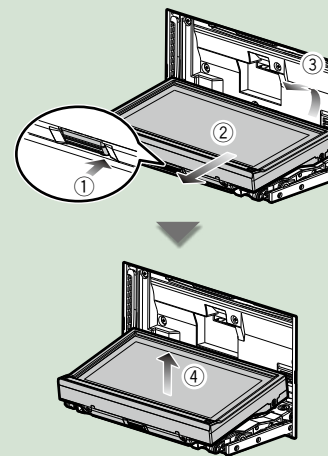

MEGJEGYZÉS

- Az előlap leengedése után 10 másodperccel a borítólappal automatikusan záródik. A panelt még ennek megtörténte előtt vegye le.

DNX5

- 1 Az alábbi ábrán látható módon vegye le az előlapot.

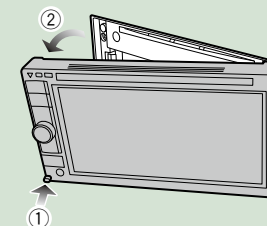

● A levétel után:

Tegye az előlapot a készülékhez mellékelt védőtokba.

DNX7

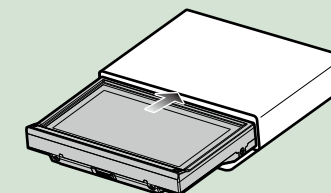

DNX5

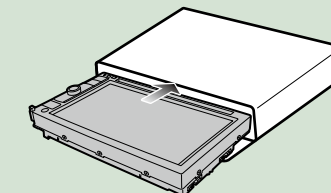

MEGJEGYZÉS

- A károsodás elkerülése érdekében ne érjen hozzá a panel érintkezőihez és az előlaphoz.
- Ha az érintkezők vagy az előlap szennyezett, törölje át őket egy száraz, puha ruhával.

Az előlap felhelyezése

- 1 Fogja meg erősen a panelt, hogy ne eshessen le véletlenül, majd illessze rá a borítólappra, míg azon szilárdan nem rögzül.

DNX7

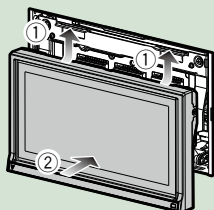

DNX5

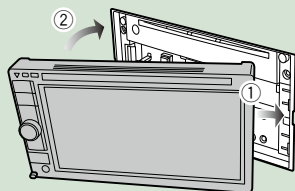

Műveletek a Főmenü képernyőn

A legtöbb funkció elvégezhető a Főmenü képernyőről.

- 1 Érintse meg a [Menu] gombot bármelyik képernyőn.



Megjelenik a Főmenü képernyő.



MEGJEGYZÉS

- Ha a [Menu] nem jelenik meg video-/képlejátszási módban, nyomja meg a <MENU> gombot. [\(6. oldal, 8. oldal\)](#)

MEGJEGYZÉS

- A képernyőt jobbra vagy balra görgetve választhatja ki az elrejtett ikont.

Erről a képernyőről az alábbi funkciók érhetők el.

Funkció	Ikon	Művelet
Az audioforrás váltása	stb.	Érintse meg a kívánt forrás ikonját.
Belépés a beállítás módba	stb.	Érintse meg a kívánt beállítás funkció ikonját.
A navigációs képernyő megjelenítése	vagy	Érintse meg a [NAV] gombot vagy a navigációs információt.
Minden audio funkció kikapcsolása	stb.	Érintse meg a [STANDBY] gombot.

- A Főmenü képernyő testreszabása
Húzza rá a módosítandó funkció ikonját a felső sorra.
Legfeljebb három ikont mozgathat.



Általános műveletek

Az általános műveletek bemutatása.

Általános

Számos olyan funkció van, amely a legtöbb képernyőről elérhető.



- [Menu]**
Visszaléptet a főmenü képernyőre.
- (RETURN)**
Visszaléptet az előző képernyőre.
- (általános menügomb)**
Megérintve az általános menü jelenik meg. A menü tartalma az alábbi.
 - EXT SW Control (EXT SW vezérlés)** képernyő megjelenítése.
 - BEÁLLÍTÁS** menü képernyő megjelenítése.
 - Audio vezérlés** menü képernyő megjelenítése.
 - aktuális forrás** vezérlésére szolgáló képernyő megjelenítése. A megjelenő ikon a forrástól függően változik.
 - menü bezárása**.

Lista képernyő

A legtöbb forrás esetén a listaképernyőn általánosan használható funkciógombok is találhatóak.



- (görgetés)**
A megjelenített szöveget görgeti.
- All >**
Ezen a területen számos, különféle funkcióval rendelkező érintőgomb látható. A megjelenített gombok az aktuális audioforrástól, állapottól stb. függően különbözőek. Az egyes gombok funkcióihoz példákat az alábbi táblázat tartalmaz.

Gomb	Funkció
All >	A fájlstruktúrában alatta található összes zene lejátszása.
↶ ↷	A fájlstruktúrában eggyel feljebb lép.
📁	Az aktuális kategória mappa megjelenítése.
🎵 🖼️ 🎬	A zene-/kép-/filmlista megjelenítése.

Görgetés meglökéssel

A képernyőn úgy is tud görgetni, hogy a tartalmat fel/le vagy jobbra/balra meglöki.

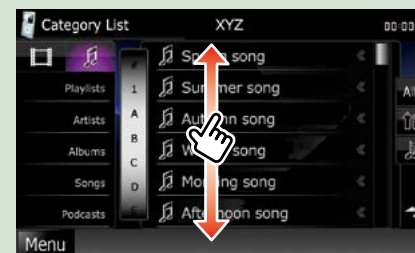

Navigációs műveletek

A navigációs funkció működésének a részleteit a navigációs használati útmutató ismerteti.

A navigációs képernyő megjelenítése

1 Nyomja meg a <NAV> gombot.

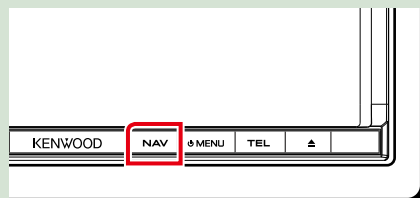

DNX7

Megjelenik a navigációs képernyő.

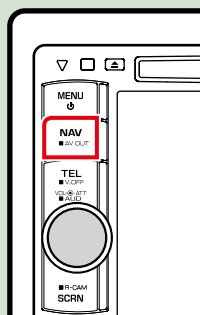

DNX5 DNX4

Audiovezérlés a navigációs képernyőn

Az audioforrásokat a navigációs képernyőről is vezérelheti.

A navigációs információkat akkor is megtekintheti, amikor az audioforrás vezérlésére szolgáló képernyő megjelenik.

1 Érintse meg az információs sávot.

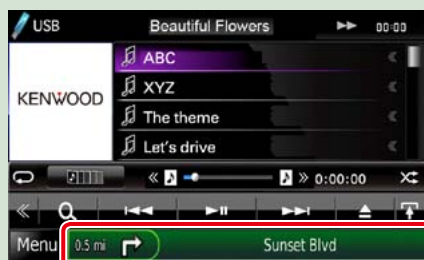

Ekkor az audioinformációkat tartalmazó navigációs képernyő lesz látható.

2 A navigációs képernyőn érintse meg a [] vagy a [] gombot.

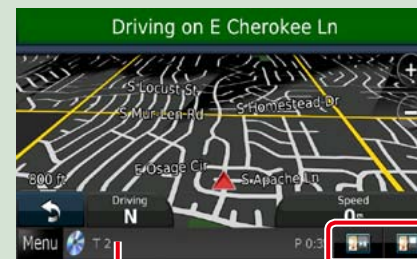

A területet megérintve megjelenik az audio képernyő.

[] : Megjelennek a navigációs gombok, valamint az aktuális forrás vezérlőgombjai.

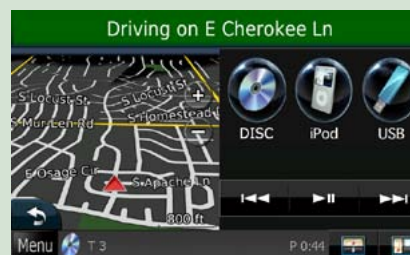

[] : Megjelenik a navigációs kijelző, valamint az aktuális video-/képlejátszási ablak.



MEGJEGYZÉS

- A kép a nézetablak területének minden egyes megérintésekor vált a lejátszási képernyő és a kameranézet között.
- A képernyő alsó részén található forrás ikon megérintésekor a teljes méretű audio képernyő jelenik meg.

● **Visszalépés a navigációs képernyőre:**

Érintse meg a [] gombot.

MEGJEGYZÉS

- A vezérlőgombok részletes ismertetését lásd az egyes fejezetekben.

DVD/Video CD (VCD) műveletek

DVD/VCD alapműveletek

A legtöbb funkció a Forrás vezérlése és a Lejátszás képernyőről vezérelhető.

MEGJEGYZÉS

- A művelet előtt állítsa át a távirányító vezérlése mód kapcsolót DVD-módba. Lásd: [A működési mód váltása \(93. oldal\)](#).
- Az alábbi képernyőkép DVD-nél látható. VCD esetén a kép eltérő lehet.

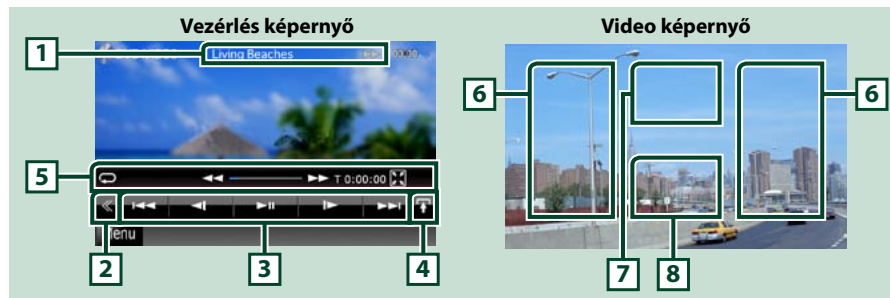

1 Információ kijelzése

Az alábbi információk megjelenítése.

- Cím #, Fejezet #:** A DVD címe és a fejezet neve látható
- Sáv #/Jelenet #:** A VCD sáv- vagy jelenetszáma látható
*A jelenet # csak PBC esetén látható.
- ▶, ▶▶, ▶▶▶, ■, stb.:** Az aktuális lejátszási mód képernyő
Az egyes ikonok jelentése a következő: ▶ (lejátszás), ▶▶ (gyors előretekérés), ◀◀ (gyors visszatekerés), ▶▶▶ (keresés előre), ◀◀◀ (keresés hátra), ■ (leállítás), ■R (folytatás leállítás után), || (szünet), |▶ (lassított lejátszás), ◀| (lassított visszatekerés).

A lemez címkéjének megjelenítéséhez ezt a területet érintse meg.

2 Multifunkcionális gombok

A multifunkcionális menüre váltáshoz érintse meg a kapcsolót. A menüvel kapcsolatos részletekhez lásd: [Multifunkcionális menü \(24. oldal\)](#).

3 Multifunkcionális menü

Az ezen a területen lévő gombokkal számos művelet elvégezhető. A gombokról bővebb információ a [Multifunkcionális menü \(24. oldal\)](#) fejezetben található.

4 Vezérlésváltó gomb

DVD/VCD forrás esetén nem érhető el.

5 Alfunkciók menü

Az ezen a területen lévő gombokkal az alábbi műveletek végezhetőek el.

- Az aktuális tartalom ismétlése:** Érintse meg a [] gombot. Az ismétlési mód a gomb minden megérintésekor az alábbi sorrendet követve vált;
DVD: "cím ismétlése" [] "fejezet ismétlése" [] "funkció kikapcsolva"
VCD (PBC Be): Nincs ismétlés
VCD (PBC ki): "sáv ismétlése" [] "funkció kikapcsolva"
- Minden gomb elrejtése:** Érintse meg a [] gombot.
- Gyors előre vagy visszatekerés:** Érintse meg a [◀◀] vagy a [▶▶] gombot. A sebesség a gomb minden megérintésekor az alábbi sorrendben változik; normál, kétszeres, háromszoros.
- Lejátszási idő kiválasztása:** Lásd #####.

DVD: A kijelzett idő a cím lejátszási ideje, a fejezet lejátszási ideje és a cím maradék ideje között váltható. A kijelzés a gomb minden megérintésekor vált a következők között: "T #####" (cím lejátszási ideje), "C #####" (fejezet lejátszási ideje) és "R #####" (cím maradék ideje).

Az idő kijelzése mellett az aktuális helyet jelölő sáv is megjelenik.

VCD (PBC ki): A kijelző megérintésével kiválaszthatja, hogy a lemez maradék ideje jelenjen meg. A kijelzés a gomb minden megérintésekor vált a következők között: "P #####" (lejátszási idő) és "R #####" (lemez maradék ideje).

- Az aktuális hely ellenőrzése:** Nézze meg a közepén látható sávot (csak DVD esetén). A sáv nem látható, ha az időkijelzés maradék időre van állítva.

6 Keresési terület

Érintse meg a következő/előző tartalom kereséséhez.

A kijelző tartalmának balra vagy jobbra görgetése gyors vissza- vagy előretekérést vált ki. A sebesség a terület minden megérintésekor az alábbi sorrendben változik; normál, kétszeres, háromszoros. A gyors vissza- vagy előretekérés leállításához érintse meg a képernyő közepét.

7 Menükijelzési terület

Ez a terület az aktuális állapottól függően eltérően működhet.

- DVD lejátszás alatt:** A DVD menü megjelenítése. A menü megjelenítésekor a kijelölt vezérlőképernyőt jeleníti meg.
- VCD lejátszás alatt:** A Zoom vezérlés képernyőt jeleníti meg [\(26. oldal\)](#).

8 Gombkijelzési terület

Megérintve megjelenik a legutoljára használt vezérlőképernyő.

MEGJEGYZÉS

- Ha távirányítót használ, a fejezetszám, jelenetszám, lejátszási idő stb. megadásával a kívánt részhez ugorhat [\(93. oldal\)](#).

Multifunkcionális menü

DVD



Az egyes gombok funkciói az alábbiak:

[◀◀] [▶▶]

Az előző/következő tartalom keresése.

[▶ II]

Lejátszás és megszakítás.

[◀ I] vagy [I ▶] (csak DVD)

Lassított lejátszás előre felé vagy visszafelé.

[■]

A lejátszás leállítása. Kétszer megérintve a következő alkalommal a lemez lejátszása az elejéről indul.

[PBC] (csak VCD)

A PBC be- vagy kikapcsolása.

[SETUP]

Megérintve a BEÁLLÍTÁS menü képernyő jelenik meg. Lásd a [Beállítás \(68. oldal\)](#) fejezetben.

[AUDIO]

Megérintve az Audio vezérlés képernyő jelenik meg. Lásd: [Audio vezérlése \(82. oldal\)](#).

[EXT SW] [DVR]

Megérintve a külső eszköz áramellátása állítható be. További részletekért lásd: [Külső eszköz vezérlése \(81. oldal\)](#).

[REAR]

Érintse meg a hátsó hangszóró elnémításához.

VCD



Kiemeléses vezérlés

A kiemeléses vezérlés lehetővé teszi, hogy a DVD menüt a képernyőről, közvetlenül a menügombok megnyomásával vezérelje.

- 1 Érintse meg a [Highlight] gombot a menüvezérlés képernyőn.
- 2 Érintse meg a kívánt elemet a képernyőn.



MEGJEGYZÉS

- A kiemeléses vezérlés automatikusan törlődik, ha ez megadott ideig nem hajt végre műveletet.

DVD lejátszási mód beállítások

Kiválaszthatja a DVD lejátszási módot.

- 1 Érintse meg a [Next] gombot a menüvezérlés képernyőn.



Megjelenik a 2. Menü vezérlés képernyő.

DVD-lemez menü műveletek

A DVD-VIDEO lemez menüben több elemet is beállíthat.

- 1 A lejátszás alatt érintse meg az ábrázolt területet.



Megjelenik a Menü vezérlés képernyő.

- 2 A kívánt művelet az alábbi módon hajtható végre.



A főmenü megjelenítése

Érintse meg a [Top] gombot.*

A menü megjelenítése

Érintse meg a [Menu] gombot.*

Az előző menü megjelenítése

Érintse meg a [Return] gombot.*

A kiválasztott elem bevitele

Érintse meg az [Enter] gombot.

A közvetlen műveletek engedélyezése

A kiemeléses vezérlési mód engedélyezéséhez érintse meg a [Highlight] gombot [\(25. oldal\)](#).

A kurzor mozgatása

Érintse meg az [▲], a [▼], a [◀] vagy a [▶] gombot.

* A lemeztől függően lehetséges, hogy a gomb nem működik.

Folytatás

2 | Érintse meg a kívánt beállításnak megfelelő gombot.



A felirat nyelvének a módosítása

Érintse meg a [Subtitle] gombot. A nyelv a gomb minden egyes megérintésekor vált.

A hangszó nyelvének a módosítása

Érintse meg az [Audio] gombot. A nyelv a gomb minden egyes megérintésekor vált.

A nagyítási arány vezérlése

Érintse meg a [Zoom] gombot. Részletekért lásd [a 2. lépést a Zoom vezérlése DVD és VCD esetén \(26. oldal\)](#) fejezetben.

A kép látószögének módosítása

Érintse meg az [Angle] gombot. A kép látószöge a gomb minden egyes megérintésekor vált.

Kilépés a menü vezérléséből

Érintse meg az [Exit] gombot.

Az 1. Menü vezérlés képernyő megjelenítése

Érintse meg a [Vissza] gombot.

Zoom vezérlése DVD és VCD esetén

A DVD és VCD lejátszási képernyőjét nagyíthatja.

1 | VCD esetén lejátszás alatt érintse meg az ábrázolt területet.



Megjelenik a Zoom vezérlése képernyő.

MEGJEGYZÉS

• DVD esetén a Zoom vezérlése képernyő megjelenítéséről a [DVD lejátszási mód beállítások \(25. oldal\)](#) fejezetben tájékozódhat.

2 | A kívánt művelet az alábbi módon hajtható végre.



A nagyítási arány váltása

Érintse meg a [Zoom] gombot.

DVD esetén a nagyítási arány 4 fokozatban állítható; Ki, kétszeres, háromszoros, négyszeres.

VCD esetén a nagyítási arány 2 fokozatban állítható; Ki, kétszeres.

A képernyő görgetése

A képernyő megfelelő irányú görgetéséhez érintse meg a [▲], a [▼], a [◀] vagy a [▶].

Kilépés a menü vezérléséből

Érintse meg az [Exit] gombot.

Az előző menü megjelenítése*

Érintse meg a [Return] gombot.

* A lemezről függően lehetséges, hogy a funkció nem működik.

MEGJEGYZÉS

• Nagyítás közben a gombokat nem érítheti meg közvetlenül a képernyőn.

DVD beállítása

Beállíthatja a DVD lejátszási funkcióját.

MEGJEGYZÉS

• Az ebben a fejezetben szereplő összes művelet elindítható a Főmenü képernyőről. Részletekért lásd: [Műveletek a Főmenü képernyőn \(17. oldal\)](#).

1 | Érintse meg a [◀] gombot a vezérlés képernyőn.

Megjelenik a multifunkcionális menü.

2 | Érintse meg a [SETUP] gombot.

Megjelenik a BEÁLLÍTÁS képernyő.

3 | Érintse meg a [Source] gombot.

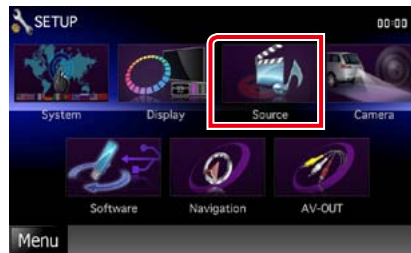

Megjelenik a Forrás BEÁLLÍTÁS menü képernyő.

4 | Érintse meg a [DVD SETUP] elemet a listában.

Megjelenik a DVD BEÁLLÍTÁS képernyő.

5 | Állítson be minden elemet az alábbiak szerint.



Menu/Subtitle/Audio Language*

Lásd: [Nyelv beállítása \(28. oldal\)](#).

Dynamic Range Control*

Beállítja a dinamikus tartományt.

Wide: A dinamikus tartomány széles.

Normal: A dinamikus tartomány normál.

Dialog (alapértelmezett): A teljes hangerő nagyobb, mint más egyéb módokban. Ez a hatás csak akkor működik, ha Dolby Digital szoftvert használ.

Angle Mark

Más kameraállás jelzésének beállítása.

ON (alapértelmezett): Megjelenik a kameraállás jelzés.

OFF: Nem jelenik meg a kameraállás jelzés.

Screen Ratio*

A képernyőarány beállítása.

16:9 (alapértelmezett): Szélesvásznú képek megjelenítése.

4:3 LB: A szélesvásznú képek megjelenítése Letter Box formátumban (fekete sávokkal a képernyő alsó és felső részén).

4:3 PS: A szélesvásznú képek megjelenítése Pan & Scan formátumban (levágva a kép jobb és bal oldalát).

Parental Level*

Lásd: [Szülői szint \(29. oldal\)](#).

DISC SETUP

Lásd: [Lemez beállítása \(29. oldal\)](#).

Stream Information

Az aktuális forrás adatainak megjelenítése.

Megjelenik az adatfolyam (Dolby Digital, dts, Linear PCM, MPEG, WMA vagy AAC).

* DVD lejátszásakor a funkció le van tiltva.

Nyelv beállítása

Ez a beállítás a menüben, az alcímekben és a hangutasításoknál használt nyelvre vonatkozik. DVD lejátszása alatt ez a beállítás nem végezhető el.

1 Érintse meg a kívánt elemhez tartozó [SET], [Menu Language], [Subtitle Language] és [Audio Language] gombot.

Megjelenik a Nyelv beállítása képernyő.

2 Adja meg a kívánt nyelvi kódot, majd érintse meg az [Enter] gombot.

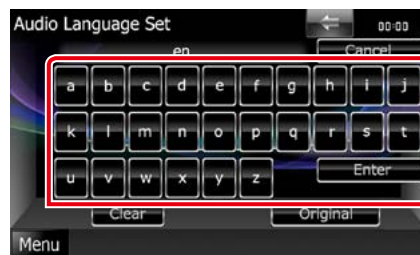

Beállítja a megadott nyelvet, majd visszalép a DVD SETUP képernyőre.

MEGJEGYZÉS

- A beállítás félbeszakításához és az előző menübe való visszalépéshez érintse meg a [Cancel] gombot.
- A megadott kód törléséhez érintse meg a [Clear] gombot.
- A DVD eredeti nyelvének audio nyelvként való beállításához érintse meg az [Original] gombot.

Szülői szint

A gyerekszűrő szülői szintjének a beállítása. DVD lejátszása alatt ez a beállítás nem végezhető el.

1 Érintse meg a [Parental Level] területen a [SET] gombot.

Megjelenik a Szülői szint képernyő.

2 Adja meg a szülői kódot, majd érintse meg az [Enter] gombot.

Megjelenik a Szülői szint képernyő.

MEGJEGYZÉS

- A beállítás félbeszakításához és az előző menübe való visszalépéshez érintse meg a [Cancel] gombot.
- A megadott kód törléséhez érintse meg a [Clear] gombot.
- Az aktuális szülői szint a következő módon jelenik meg: [Level#].

3 A szülői szint kiválasztásához érintse meg a [◀] vagy [▶] gombokat.



MEGJEGYZÉS

- Ha egy lemez magasabb szülői szinttel rendelkezik, be kell írnia a kódszámot.
- A szülői szint a behelyezett lemeztől függően változik.
- Ha egy lemez nem rendelkezik szülői letiltással, akkor bárki lejátszhatja, még abban az esetben is, ha lett beállítva szülői letiltás.

Lemez beállítása

Beállítás elvégzése lemezes hordozó használata esetén.

1 Érintse meg a [DISC SETUP] területen a [SET] gombot.

Megjelenik a Lemez beállítása képernyő.

Az alábbi módon válasszon ki egy lehetőséget.

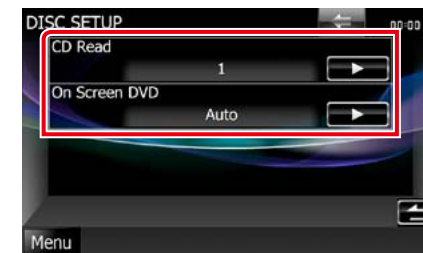

CD Read

A készülék viselkedését állítja be zenei CD lejátszása során.

1 (alapértelmezett): Automatikusan felismeri és lejátszza a hangfájlokat tartalmazó, a DVD- vagy zenei CD-lemezeket.

2: Kényszeríti a lemez zenei CD-ként való lejátszását. A [2] lehetőséget akkor válassza, ha olyan zenei CD-t szeretne lejátszani, amelyiket az [1] lehetőséget választva nem sikerült.

On ScreenDVD

A képernyőn megjelenő filmvetítés beállítása.

Auto: Frissítés esetén az információk 5 másodpercre megjelennek.

OFF (alapértelmezett): Az információk nem jelennek meg.

MEGJEGYZÉS

- A [CD Read] nem érhető el, ha lemez van a készülékben
- Nem játszható le audiofájl/VCD a [2] helyzetben. Emellett bizonyos zenei CD-k sem játszhatók le a [2] helyzetben.

CD/audio és képfájlok/iPod műveletek

Zene/video/képek - alapműveletek

A legtöbb funkció a Forrás vezérlése és a Lejátszás képernyőről vezérelhető.

MEGJEGYZÉS

- A művelet előtt állítsa át a távirányító vezérlése mód kapcsolót AUD módba. Lásd: [A működési mód váltása \(93. oldal\)](#).
- Ha a készülékhez iPodot szeretne csatlakoztatni, az opcionális KCA-iP202 tartozékra van szükség.

Az egyes forrásokhoz tartozó műveletekhez tekintse meg az alábbi fejezeteket.

- Zenei CD [\(30. oldal\)](#)
- Lemezes média [\(30. oldal\)](#)
- USB-eszköz [\(32. oldal\)](#)
- SD-kártya [\(32. oldal\)](#)
- iPod [\(32. oldal\)](#)

Zenei CD és lemezes média

MEGJEGYZÉS

- Ebben a kézikönyvben a "Zenei CD" alatt olyan általános CD-t értünk, amely zenesávokat tartalmaz. A "Lemezes média" kifejezés olyan CD/DVD lemezre utal, amely zene- vagy videofájlokat, illetve képeket tartalmaznak.
- Az alábbi képernyőkép CD-nél látható. Más lemezes média esetén a kép eltérő lehet.



1 Információ kijelzése

Az alábbi információk megjelenítése.

- Sávszám:** A kijelzés a terület minden megérintésekor vált az aktuális sáv száma, szövege stb. között.
- ▶, ▶▶, ▶▶▶, ■, stb.:** Az aktuális lejátszási mód képernyő
Az egyes ikonok jelentése a következő: ▶ (lejátszás), ▶▶ (gyors előretekérés), ◀◀ (gyors visszatekérés), ▶▶▶ (keresés előre felé), ◀◀◀ (keresés visszafelé), ■ (leállítás), ■R (folytatás leállítás után), || (szünet).

2 Film megjelenítési terület/Vezérlésváltó terület

Érintse meg, ha váltani szeretne az Egyszerű vezérlés és Listavezérlés képernyők között.

3 Multifunkcionális gombok

A multifunkcionális menüre váltáshoz érintse meg a kapcsolót. A menüvel kapcsolatos részletekhez lásd: [Multifunkcionális menü \(34. oldal\)](#).

4 Multifunkcionális menü

Az ezen a területen lévő gombokkal számos művelet elvégezhető. A menüvel kapcsolatos részletekhez lásd: [Multifunkcionális menü \(34. oldal\)](#).

5 Alfunkciós gomb

Az "Alfunkciós menü" megjelenítéséhez érintse (7. ebben a táblázatban).

6 Sávinformációk

Megjeleníti az aktuális sávval kapcsolatos információkat.

Zenei CD és lemezes média esetén a listaváltó gomb (8. ebben a táblázatban) megérintésével válthat az aktuális trackinformációk és az aktuális mappalista megjelenítése között. Zenei CD esetén azonban kizárólag a "Nincs információ" szöveg jelenik meg.

7 Alfunkciók menü

Az ezen a területen lévő gombokkal számos művelet elvégezhető. A gombokról bővebb információ az [Alfunkciók menü \(35. oldal\)](#) fejezetben található.

8 Listaváltó gomb

Érintse meg, ha váltani szeretne a sávlista és a CD-TEXT (CD)/ID3 címke információk (lemezes média) kijelzése között.

Video képernyő (csak lemezes média esetén)

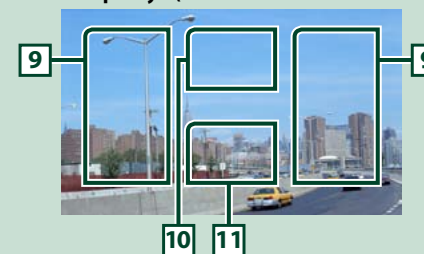

9 Fájlkeresési terület (csak lemezes média esetén)

Érintse meg következő/előző fájl kereséséhez.

A kijelző tartalmának balra vagy jobbra görgetése gyors vissza- vagy előretekérést vált ki. A sebesség a terület minden megérintésekor az alábbi sorrendben változik; normál, kétszeres, háromszoros. A gyors vissza- vagy előretekérés leállításához érintse meg a képernyő közepét.

10 Menükijelzési terület (csak lemezes média esetén)

Megérintve a lemez menü jelenik meg. További részletekért lásd: [Film vezérlése \(41. oldal\)](#).

11 Gombkijelzési terület (csak lemezes média esetén)

Megérintve megjelenik a legutoljára használt vezérlőképernyő.

USB-eszköz, SD-kártya és iPod

MEGJEGYZÉS

- Az SD-kártya csak DNX7210BT és DNX5210BT esetén használható.
- Az alábbi képernyőkép USB-eszközhöz tartozik. iPod és SD-kártya esetén a megjelenés eltérő lehet.



1 Információ kijelzése

Az alábbi információk megjelenítése.

- **Aktuális fájlnev:** A kijelzés a terület minden megérintésekor vált a fájl száma/mappa száma és a fájl neve között.
- **▶, ▶▶, stb.:** Az aktuális lejátszási mód képernyő
Az egyes ikonok jelentése a következő: ▶ (lejátszás, keresés), || (szünet), ▶▶ (keresés előrefelé manuálisan), ◀◀ (keresés visszafelé manuálisan).

2 Albumkép/vezérlésváltó terület

Kép akkor jelenik meg, ha az aktuális fájlhoz elérhető. Ha nem áll kép rendelkezésre, a "Nincs kép" felirat látható.

Érintse meg, ha váltani szeretne az Egyszerű vezérlés és Listavezérlés képernyők között.

3 Multifunkcionális gombok

A multifunkcionális menüre váltáshoz érintse meg a kapcsolót. A menüvel kapcsolatos részletekhez lásd: [Multifunkcionális menü \(34. oldal\)](#).

4 Multifunkcionális menü

Az ezen a területen lévő gombokkal számos művelet elvégezhető. A gombokról bővebb információ a [Multifunkcionális menü \(34. oldal\)](#) fejezetben található.

5 Alfunkciós gomb

Az "Alfunkciók menü" megjelenítéséhez érintse (7. ebben a táblázatban).

6 Tartalmi lista

A lista és a tartalmak megjelenítése. A lista tartalma a lejátszási állapottól és a forrástól függően különbözik.

7 Alfunkciók menü

Az ezen a területen lévő gombokkal számos művelet elvégezhető. A gombokról bővebb információ az [Alfunkciók menü \(35. oldal\)](#) fejezetben található.

8 Listaváltó gomb

Érintse meg, ha váltani szeretne a fájllista és az aktuális fájlinformációk között.

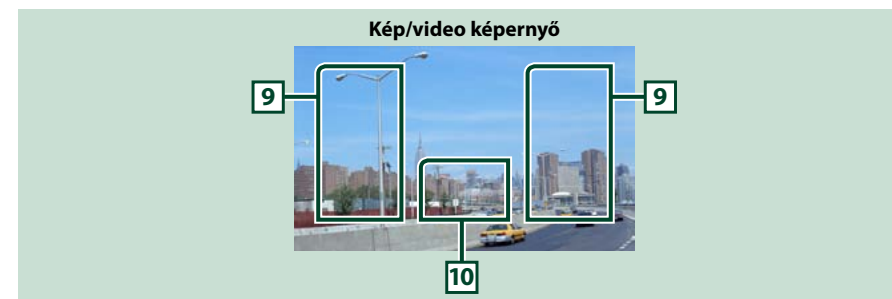

9 Fájlkeresési terület (csak kép- vagy video fájl esetén)

- Érintse meg a következő/előző fájl kereséséhez.
- A diavetítés USB módban során az egyes területek megérintése a következő/előző zenei fájlt keresi.
- A kijelző tartalmának balra vagy jobbra görgetése gyors vissza- vagy előretekerést vált ki. A gyors vissza- vagy előretekerés leállításához érintse meg a képernyő közepét. Ez a funkció nem érhető el, ha az aktuális mappában nincs zenei fájl.

10 Gombkijelzési terület (csak kép- vagy video fájl esetén)

Megérintve megjelenik a legutoljára használt vezérlőképernyő.

Multifunkcionális menü

Zenei CD



Lemezes média



iPod



USB-eszköz és SD-kártya



Az ezen a területen lévő gombokkal az alábbi műveletek végezhetők el.

[] (csak lemezes média, iPod, USB-eszköz vagy SD-kártya esetén)

Sáv/fájl keresése. A keresés részleteiről bővebb információt a [Keresés \(36. oldal\)](#) fejezet tartalmaz.

[]

Az előző/következő sáv/fájl keresése.

[] [] (iPod csak) / [] []

Lejátszás és megszakítás.

[] (zenei CD és lemezes média)

A lejátszás leállítása.

[] (csak iPod, USB-eszköz vagy SD-kártya esetén)

Az eszköz lecsatlakoztatásához érintse meg 1 másodpercre. További részletekért lásd: [Lejátszás adathordozóról \(13. oldal\)](#).

[] (csak iPod esetén)

Érintse meg az App üzemmód és a Normál üzemmód közötti ciklikus váltáshoz.

App üzemmód: Lehetővé teszi, hogy az egység az Ön iPodján vagy iPhone-ján futó alkalmazással készült hangokat és képeket átvigye.

Az App üzemmódban csak a "Szünet és lejátszás", és "Egy zeneszám kiválasztása" funkciók vezérelhetők erről az egységről.

[] [] (kizárólag CD, USB eszköz és SD kártya)

Keresés az előző/következő mappában.

[] (kizárólag USB eszközön vagy SD kártyán található képfájlok)

A képek lejátszása során vált a kép képernyőre.

[] SETUP

Megérintve a BEÁLLÍTÁS menü képernyő jelenik meg. Lásd: [Beállítás \(68. oldal\)](#).

[] AUDIO

Megérintve az Audio vezérlés képernyő jelenik meg. Lásd: [Audio vezérlése \(82. oldal\)](#).

[] []

Megérintve a külső eszköz áramellátása állítható be. További részletekért lásd: [Külső eszköz vezérlése \(81. oldal\)](#).

[READ] []

Érintse meg a hátsó hangszóró elnémitásához.

Alfunkciók menü

Zenei CD



Lemezes média



iPod



USB-eszköz és SD-kártya



Az ezen a területen lévő gombokkal az alábbi műveletek végezhetők el.

[]

Az aktuális sáv/mappa ismétlése. Az ismétlési mód a gomb minden megérintésekor az alábbi sorrendet követve vált;

CD, iPod: "sáv ismétlése" "ismétlés kikapcsolva"

Lemezes média, USB-eszköz, SD-kártya: "fájl ismétlése" "mappa ismétlése" "ismétlés kikapcsolva"

[] (csak USB-eszköz, SD-kártya vagy iPod esetén)

Sáv keresése az albumkép listából. A keresés részleteiről bővebb információt a [Albumkép keresése \(39. oldal\)](#) fejezet tartalmaz.

[] (csak video fájl lejátszása alatt)

Elrejt minden gombot.

[] [] (csak zenei CD és lemezes média esetén)

Gyors előre vagy visszatekerés.

[] [] (csak USB-eszköz, SD-kártya vagy iPod esetén)

Lejátszsa az előző vagy következő albumot a [Kedvencek listája \(40. oldal\)](#).

vagy

A lejátszási idő beállítása.

Zenei CD lejátszása során a kijelző megérintésével állíthatja be a maradék idő kijelzését.

A kijelzés a gomb minden megérintésekor vált a következők között: "P ###" (sáv lejátszási ideje) és "R ###" (lemez maradék ideje).

[]

Véletlenszerűen lejátszik minden sávot az aktuális mappából/lemezről, illetve a csatlakoztatott iPod aktuális lejátszási listájából.

A véletlenszerű lejátszási mód a gomb minden megérintésekor az alábbi sorrendet követve vált;

CD: "track random" "random off"

Lemezes média, USB-eszköz, SD-kártya: "fájlok véletlen lejátszása" "véletlen lejátszás kikapcsolása"

iPod: "track random" "album random" "random off"

Középső állapotosáv (csak USB-eszköz, SD-kártya vagy iPod esetén)

Az aktuális hely megerősítése.

USB-eszköz, SD-kártya vagy iPod lejátszása esetén a lejátszási pozíció váltásához a kört balra vagy jobbra húzhatja.

Keresés

Az alábbi műveletekkel kereshet zenét, illetve video- vagy képfájlokat.

MEGJEGYZÉS

- Ha távirányítót használ, a sáv/mappa/fájl száma, a lejátszási idő stb. megadásával a kívánt sávhoz/fájlnál ugorhat. A részleteket lásd: [Közvetlen keresési mód \(93. oldal\)](#).

Lista keresése

A fájlstruktúrának megfelelően kereshet sávokat, mappákat és fájlokat.

1 | Érintse meg az ábrázolt területet.



Megjelenik a Listavezérlés képernyő.

2 | Érintse meg a kívánt sávot/fájlt.

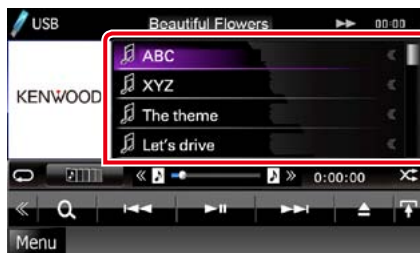

Elindul a lejátszás.

MEGJEGYZÉS

- Lemezes média esetén a [Q] megérintésével válthat a fájllista és a mappalista között.
- Lemezes média esetén nem jelenítheti meg a lista tartalmát véletlenszerű lejátszás és leállítás alatt.

Egyéb keresés

Ha szűkíteni akarja a listát, egyéb keresési módokat is használhat.

Ez a funkció nem érhető el, ha zenei CD az aktuális forrás.

1 | Érintse meg a [Q] gombot a vezérlés képernyőn.

Megjelenik a keresés típusa képernyő.

2 | Érintse meg a kívánt keresési módot.

USB-eszköz és SD-kártya

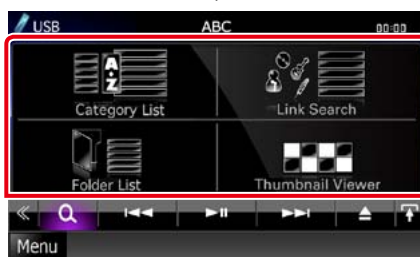

iPod

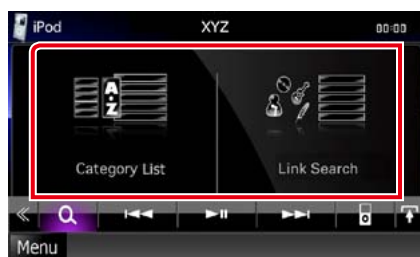

Megjelenik a kívánt módon rendezett lista.

Az egyes műveletekhez tekintse meg az alábbi fejezeteket.

- [Category List]: Kereshet fájlt a kategória kiválasztásával [\(37. oldal\)](#).
- [Link Search]: Kereshet az aktuális sávnak megfelelő előadóhoz/albumhoz/műfajhoz/zeneszerzőhöz tartozó fájlt [\(37. oldal\)](#).
- [Folder List]: Kereshet fájlt a fájlstruktúrának megfelelően [\(38. oldal\)](#).
- [Thumbnail Viewer]: Kereshet képfájlt [\(38. oldal\)](#).

MEGJEGYZÉS

- Lemezes média esetén a [Q] megérintésével jelenítheti meg a mappalistát.

Kategória keresése (csak USB-eszköz, SD-kártya vagy iPod esetén)

1 | Érintse meg a kívánt kategóriát a képernyő bal oldali részén.

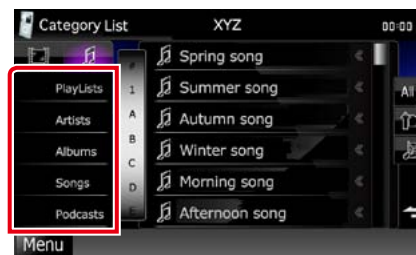

2 | A lista a kiválasztott kategória alapján rendeződik.

3 | Érintse meg a kívánt elemet.

Elindul a lejátszás.

MEGJEGYZÉS

- A keresés szűkítéséhez a képernyő közepén megjelenő betűlistából kiválaszthat egy betűt.
- A lista képernyőn elvégezhető műveletekről az [Általános műveletek \(18. oldal\)](#) fejezet tartalmaz bővebb információt.

Hivatkozás keresése (csak USB-eszköz, SD-kártya vagy iPod esetén)

1 | Érintse meg a kívánt elemet a képernyő bal oldali részén. Előadót, albumot, műfajt vagy zeneszerzőt választhat ki.

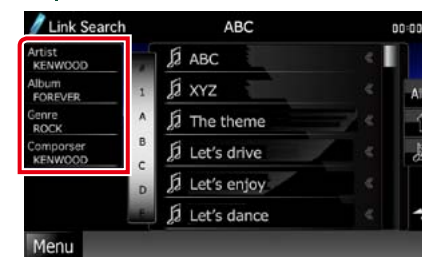

Megjelenik a kiválasztásnak megfelelő lista.

MEGJEGYZÉS

- A lista a kiválasztott módon rendeződik.
- Artist: Az albumlista előadó szerint rendeződik.
- Album: Az aktuális album összes száma listázódik ki.
- Genre: Megjelenik az előadólista műfaj szerint rendezve.
- Composer: Megjelenik az aktuális fájl zeneszerzőjének albumlistája.

2 | Érintse meg a kívánt elemet a listán. Addig ismétlje ezt a lépést, míg a keresett fájlt meg nem találja.

MEGJEGYZÉS

- A keresés szűkítéséhez a képernyő közepén megjelenő betűlistából kiválaszthat egy betűt.
- A lista képernyőn elvégezhető műveletekről az [Általános műveletek \(18. oldal\)](#) fejezet tartalmaz bővebb információt.

Mappa keresés (csak lemezes média, USB-eszköz vagy SD-kártya esetén)

1 | Érintse meg a kívánt mappát.



A mappa tartalma megjelenik a képernyő jobb oldalán.

2 | Érintse meg a kívánt elemet a listában.

Elindul a lejátszás.

MEGJEGYZÉS

- A lista képernyőn elvégezhető műveletekről az [Általános műveletek \(18. oldal\)](#) fejezet tartalmaz bővebb információt.

Kép keresése (csak USB-eszköz vagy SD-kártya esetén)

1 | Érintse meg a kívánt képet.

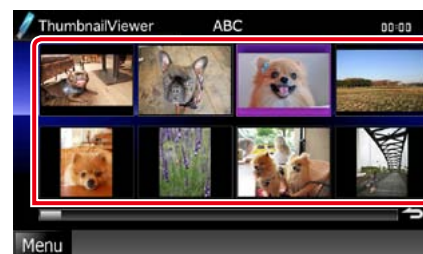

A kiválasztott kép teljes képernyős módban jelenik meg.

A kép képernyőn elvégezhető műveletekhez lásd a 9-10 lépést az [USB-eszköz, SD-kártya és iPod \(32. oldal\)](#) fejezetben.

4 | A kiválasztott albumképen érintse meg a [▶] gombot.

Elindul az album első számának a lejátszása.

Emellett ezen a képernyőn hozhat létre saját lejátszási listát is. További részletekért lásd: [Kedvencek listája \(40. oldal\)](#).

MEGJEGYZÉS

- Miután az album összes száma lejátszásra került, a lejátszás ugyanezen album első számával folytatódik.
- Az albumképpel nem rendelkező albumok nem jelennek meg.

Albumkép keresése (csak USB-eszköz, SD-kártya vagy iPod esetén)

Zenei fájlt kereshet az albumkép kiválasztásával is.

1 | Érintse meg a [↕] gombot.

Megjelenik az alfunkciók menü.

2 | Érintse meg a [📁] gombot.



Megjelenik a Kedvencek képernyő.

3 | Az alsó sorban érintse meg a keresett albumképet.

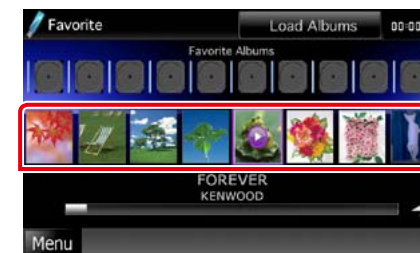

MEGJEGYZÉS

- A képernyőfunkciók felső részén látható gomb az aktuális állapotától függően eltérő lehet.

A [Load Albums] gomb akkor jelenik meg, ha:

Még nem töltött be egy albumképet sem. A betöltés elindításához érintse meg a gombot.

A [Load More Albums] gomb akkor jelenik meg, ha:

Az albumképek egy része nincs betöltve. Az összes kép betöltésének az elindításához érintse meg a gombot. Lehetséges, hogy a gomb megérintésekor az aktuálisan lejátszott szám leáll és másik lejátszása indul el.

Ha a gomb nem látható:

Minden albumkép be van töltve.

Kedvencek listája

Az albumkép kiválasztásával 10 kedvenc albumából lejátszási listát hozhat létre.

1 | Ehhez érintse meg és húzza át az alsó sorból a képet a felső sorba.



A kiválasztott album bekerül a kedvencek listába.

MEGJEGYZÉS

- A hozzáadott album a jobb szélső helyre kerül.
- Egy albumot nem lehet kétszer hozzáadni a listához.
- A lista legfeljebb 10 albumot tartalmazhat.

2 | Érintse meg a kedvencek listában a keresett albumot.

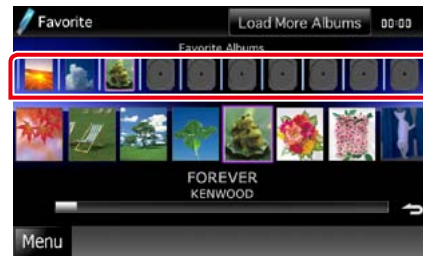

Elindul a kiválasztott album lejátszása és megjelenik a vezérlés képernyő.

MEGJEGYZÉS

- A kedvencek listájában a lejátszás a kiválasztott albummal kezdődik és jobb felé halad.
- Ha törölni szeretne egy albumot a listából, húzza át az alsó sorba.
- A kedvencek listáján belül a lejátszási sorrend módosításához húzza át az albumokat a listában.
- Bizonyos esetekben a kedvencek listája mód le van tiltva.
- Egyéb album lejátszása egy másik listáról (mappalista, kategórialista stb.).
- Egyéb album lejátszása az albumkép lista képernyőn az alsó sor megérintésével.
- A kedvencek listája a készülék ki- és bekapcsolása, illetve levétele és felhelyezése után is megmarad. Ha a készülék fájlkonfigurációja nem változik meg, akkor a lejátszott fájl, a lejátszási idő, a kedvencek lista tartalma és lejátszási sorrendje stb. is megmarad.

Film vezérlése

Beállíthatja a lemezes médiáról történő filmlejátszást.

1 | Érintse meg az ábrázolt területet a vezérlés képernyőn.



Megjelenik a Film vezérlése képernyő.

2 | A kívánt művelet az alábbi módon hajtható végre.



A felirat nyelvének módosítása

Érintse meg a [Subtitles] gombot.

A hangszó nyelvének módosítása

Érintse meg az [Audio] gombot.

Kilépés a menüből

Érintse meg az [Exit] gombot.

USB/SD/iPod/DivX beállítások

USB/SD/iPod/DivX használata esetén is végezhet beállításokat.

MEGJEGYZÉS

- Az ebben a fejezetben szereplő összes művelet elindítható a Főmenü képernyőről. Részletekért lásd: [Műveletek a Főmenü képernyőn \(17. oldal\)](#).

1 | Érintse meg a [] gombot a vezérlés képernyőn.

Megjelenik a multifunkcionális menü.

2 | Érintse meg a [SETUP] gombot.

Megjelenik a BEÁLLÍTÁS képernyő.

3 | Érintse meg a [Source] gombot.

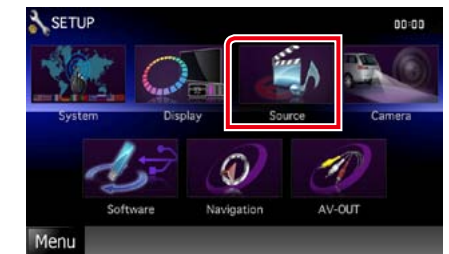

Megjelenik a Forrás BEÁLLÍTÁS menü képernyő.

4 | Érintse meg az [USB], [SD], [iPod] vagy [DivX] gombot a listában.

Megjelenik az adott beállítás képernyő. Az egyes beállításokhoz tekintse meg az alábbi fejezeteket.

- [USB/SD beállítás \(42. oldal\)](#)
- [iPod beállítása \(42. oldal\)](#)
- [DivX beállítása \(43. oldal\)](#)

USB/SD beállítás

MEGJEGYZÉS

- Az alábbi képernyőkép USB-eszközhöz tartozik. Azonban az USB és SD beállítási képernyő azonos.

1 Állítson be minden elemet az alábbiak szerint.

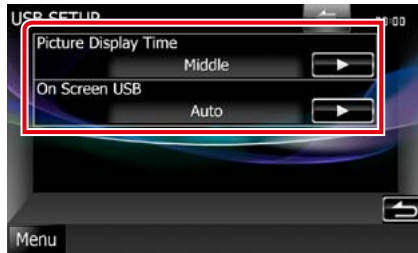

Picture Display Time

A JPEG képfájl képernyőn történő megjelenítésének a hossza. Válassza ki a [Short] (rövid), [Middle] (közepes) vagy [Long] (hosszú) (alapértelmezett) lehetőséget.

On Screen USB/On Screen SD

Annak a beállítása, hogy az USB-eszköz/SD-kártya információi hogyan jelenjenek meg a képernyőn.

Auto (alapértelmezett): Frissítés esetén az információk 5 másodpercre megjelennek.

OFF: Az információk nem jelennek meg.

iPod beállítása

1 Állítson be minden elemet az alábbiak szerint.



AudioBook Speed

A hangoskönyv lejátszási sebességének beállítása. Válassza ki a [Slow] (lassú), [Middle] (normál) (alapértelmezett) vagy [Fast] (gyors) lehetőséget.

Wide Screen*

A szélesvásznú képernyő beállítása. Válassza az [ON] vagy [OFF] (alapértelmezett) értéket.

On Screen iPod

Annak a beállítása, hogy az iPod információi hogyan jelenjenek meg a képernyőn.

Auto (alapértelmezett): Frissítés esetén az információk 5 másodpercre megjelennek.

OFF: Az információk nem jelennek meg.

*** iPod csatlakoztatása esetén ez a beállítás nem érhető el.**

DivX beállítása

1 Állítson be minden elemet az alábbiak szerint.



DivX(R) Registration Code

A regisztrációs kód ellenőrzése. Erre a kódra DRM-mel (digitális jogkezeléssel) rendelkező lemezek készítésekor van szükség.

DivX(R) Deactivation

Már korábban regisztrált egység regisztrációjának törlése. A gomb megérintése után egy megerősítő üzenet jelenik meg. A művelet végrehajtásához kövesse az üzenetben foglaltakat.

MEGJEGYZÉS

- A [DivX(R) Registration Code] gomb nem érhető el, ha DVD-t játszik le.
- DRM védelemmel rendelkező DivX VOD letöltése esetén a regisztrációs kód a képernyőn megjelenik. Nem biztos, hogy a készülékkel le lehet játszani a fájlt. A megtekintési korlátozással rendelkező DivX VOD fájl lejátszásakor megjelenik a hátralévő megtekintések száma. Amikor a hátralévő megtekintések száma eléri a 0-t, megjelenik egy figyelmeztető üzenet, és a fájl nem játszható le.

Rádióval és tévével kapcsolatos műveletek

Rádió - alpműveletek

A legtöbb funkció elvégezhető a Forrás vezérlése képernyőről.

MEGJEGYZÉS

- A művelet előtt állítsa át a távirányító vezérlése mód kapcsolót AUD módba. Lásd: [A működési mód váltása \(93. oldal\)](#).



1 PS/állomás nevének megjelenítése

Kijelzi a PS nevet.

2 Információ megjelenítés/Vezérlésváltó terület

Az alábbi információk megjelenítése.

- [FM1] stb.: Frekvenciasáv kijelzése
- MHz/kHz: Frekvencia kijelzése
- Preset #: Előre beállított szám

Érintse meg, ha váltani szeretne az Egyszerű vezérlés és Listavezérlés képernyők között.

3 Multifunkcionális gombok

A multifunkcionális menüre váltáshoz érintse meg a kapcsolót. A menüvel kapcsolatos részletekhez lásd: [Multifunkcionális menü \(45. oldal\)](#).

4 Előre beállított gomb/Multifunkcionális menü

A memóriában tárolt állomás vagy csatorna előhívása. 2 másodperc hosszan nyomva az aktuális állomás vagy csatorna mentése a memóriába.

Váltás után az ezen a területen lévő gombokkal számos művelet elvégezhető.

A menüvel kapcsolatos részletekhez lásd: [Multifunkcionális menü \(45. oldal\)](#).

5 Alfunkciós gomb

Az "Alfunkciók menü" megjelenítéséhez érintse (7. ebben a táblázatban).

6 Előre beállított lista

Megjeleníti az előre beállított állomások vagy csatornák listáját, illetve az információkat.

7 Alfunkciók menü

Az ezen a területen lévő gombokkal az alábbi műveletek végezhetőek el.

- Sáv váltása:** Érintse meg az [AM] vagy [FM] gombot.
- Állomás behangolása:** Érintse meg a [◀▶] gombot. A frekvenciaváltási mód megváltoztatható. Lásd: [Multifunkcionális menü \(45. oldal\)](#).

Az aktuális frekvenciát a közepén látható sáv jelzi (csak rádió esetén).

8 Listaváltó gomb

Érintse meg, ha váltani szeretne az előre beállított lista és az információs lista között. Rádió esetén a radio text plus szöveg is megjelenik.

Multifunkcionális menü



Az egyes gombok funkciói az alábbiak:

[P1] - [P6]

Előre beállított állomás kiválasztása. 2 másodperc hosszan megnyomva az aktuális állomás a memóriában rögzítésre kerül.

[Q]

Megjeleníti az előre beállított állomások vagy csatornák listáját.

[TI] (csak FM rádió esetén)

A közlekedési információk módot kapcsolja be. További részletekért lásd: [Közlekedési információk \(51. oldal\)](#).

[SEEK]

A keresési módot váltja az alábbi sorrend szerint; [AUTO1], [AUTO2], [MANUAL].

- AUTO1:** A jól vehető állomások automatikus behangolása.
- AUTO2:** Az állomások egymás utáni tárolása a memóriában.
- MANUAL:** Manuális átváltás a következő frekvenciára.

[AME]

Az automatikus memória üzemmód kiválasztása. További részletekért lásd: [Automatikus memória \(49. oldal\)](#).

[PTY] (csak FM rádió esetén)

A beállított programtípus szerinti programot keres. További részletekért lásd: [Keresés programtípus alapján \(50. oldal\)](#).

[MONO] (csak FM rádió esetén)

Mono vételi mód kiválasztása.

[LO.S] (csak FM rádió esetén)

A helyi keresési funkció be- és kikapcsolása.

[SETUP]

Megérintve a BEÁLLÍTÁS menü képernyő jelenik meg. Lásd: [Beállítás \(68. oldal\)](#).

[AUDIO]

Megérintve az Audio vezérlés képernyő jelenik meg. Lásd: [Audio vezérlése \(82. oldal\)](#).

[EXT SW] DNX7

Megérintve a külső eszköz áramellátása állítható be. További részletekért lásd: [Külső eszköz vezérlése \(81. oldal\)](#).

[READ]

Érintse meg a hátsó hangszóró elnémításához.

Tévé - alapműveletek DNX7 DNX5

A legtöbb funkció a Forrás vezérlése és a Tévé képernyőről vezérelhető.

MEGJEGYZÉS

- A művelet előtt állítsa át a távirányító vezérlése mód kapcsolót TV módba. Lásd: [A működési mód váltása \(93. oldal\)](#).
- A tévé csak csatlakoztatott opcionális TV-állomás keresővel használható. Analóg tévéhez a KTC-V301E/V300E/V500E szükséges. Digitális tévéhez a KTC-D500E vagy KTC-D600E szükséges.
- A menü vezérlése képernyő megjelenítéséhez nyomja meg a <MENU> gombot.



1 Információ megjelenítés/Vezérlésváltó terület

Az alábbi információk megjelenítése.

- [TV1], [TV2] (csak analóg tévé esetén): Frekvenciasáv kijelzése
- Preset # (csak analóg tévé esetén): Előre beállított szám
- Group (csak analóg tévé esetén): Tévé területi csoport
- #ch: A csatorna kijelzése

Érintse meg a területet, ha váltani szeretne az Egyszerű vezérlés és Listavezérlés képernyők között.

2 Multifunkcionális gombok

A multifunkcionális menüre váltáshoz érintse meg a kapcsolót. A menüvel kapcsolatos részletekhez lásd: [Multifunkcionális menü \(47. oldal\)](#).

3 Előre beállított gomb (csak analóg tévé esetén)/Multifunkcionális menü

A memóriában tárolt csatorna előhívása. 2 másodperc hosszan nyomva az aktuális állomás vagy csatorna mentése a memóriába.

Váltás után az ezen a területen lévő gombokkal számos művelet elvégezhető.

A menüvel kapcsolatos részletekhez lásd: [Multifunkcionális menü \(47. oldal\)](#).

4 Előre beállított lista (csak analóg tévé esetén):

Megjeleníti az előre beállított csatornák listáját.

5 Alfunkciók menü

Az ezen a területen lévő gombokkal az alábbi műveletek végezhetők el.

- Minden gomb elrejtése: Érintse meg a [X] gombot.
- Csatorna váltása: Érintse meg a [◀▶] gombot.
- Sáv váltása: Érintse meg a [BAND] gombot.

Tévé képernyő

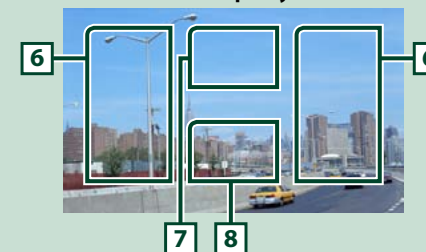

6 Csatornaváltó terület

Érintse meg a területet a csatorna váltáshoz.

7 Sávváltási terület (analóg tévé) / menükijelzési terület (digitális tévé)

Analóg tévé esetén érintse meg a területet a sáv váltáshoz.

Digitális tévé esetén érintse meg a területet a menü megjelenítéséhez.

8 Gombkijelzési terület

Megérintve megjelenik a legutoljára használt vezérlőképernyő.

Multifunkcionális menü

Analóg tévé



Digitális tévé



Az egyes gombok funkciói az alábbiak:

[P1] - [P6] (csak analóg tévé esetén)

Előre beállított csatorna kiválasztása. 2 másodperc hosszan megnyomva az aktuális állomás a memóriában rögzítésre kerül.

[Q]

Megjeleníti az előre beállított csatornák listáját.

[◀▶]

Csatorna váltása.

[BAND] (csak analóg tévé esetén)

Érintse meg a sáv váltáshoz.

[SEEK] (csak analóg tévé esetén)

A keresési módot váltja az alábbi sorrend szerint; [AUTO1], [AUTO2], [MANUAL].

- AUTO1: A jól vehető csatornák automatikus behangolása.
- AUTO2: A csatornák egymás utáni tárolása a memóriában.
- MANUAL: Manuális átváltás a következő csatornára.

[AME] (csak analóg tévé esetén)

Az automatikus memória üzemmód kiválasztása. További részletekért lásd: [Automatikus memória \(49. oldal\)](#).

[SETUP]

Megérintve a BEÁLLÍTÁS menü képernyő jelenik meg. Lásd: [Beállítás \(68. oldal\)](#).

[ AUDIO]

Megérintve az Audio vezérlés képernyő jelenik meg. Lásd: [Audio vezérlése \(82. oldal\)](#).

[ EXT SW] 

Megérintve a külső eszköz áramellátása állítható be. További részletekért lásd: [Külső eszköz vezérlése \(81. oldal\)](#).

[READ ]

Érintse meg a hátsó hangszóró elnémitásához.

Memóriaműveletek

Automatikus memória

A jól vehető csatornákat automatikus tárolhatja.

Ez a funkció csak rádió és analóg tévé esetén érhető el.

MEGJEGYZÉS

- Az automatikus memória befejeződik 6 állomás tárolásakor vagy az összes állomás behangolásakor.
- A működés automatikusan befejeződik, ha 10 másodpercen belül nem hajt végre semmiféle műveletet.

Rádió

1 | Érintse meg a [] gombot.
Megjelenik az alfunkciók menü.

2 | Érintse meg a kívánt sáv gombját.



3 | Érintse meg a [] gombot a vezérlés képernyőn.

Megjelenik a multifunkcionális menü.

4 | A multifunkcionális menüben érintse meg az [AME] gombot.

5 | Az alfunkció menüben érintse meg a [] vagy [] gombot.

Az automatikus memória elindul.

TV

1 | A memóriába menteni kívánt sávra való váltáshoz lejátszás során érintse meg az ábrázolt területet.



2 | Érintse meg az ábrázolt területet.



Megjelenik az Egyszerű vezérlés képernyő.

3 | Érintse meg a [] gombot a vezérlés képernyőn.

Megjelenik a multifunkcionális menü.

4 | A multifunkcionális menüben érintse meg az [AME] gombot.

5 | A funkció menüben érintse meg a [] vagy [] gombot.

Az automatikus memória elindul.

Manuális memória

Az éppen fogott csatornát vagy állomást is elmentheti a memóriában.

- 1 | **Válassza ki a memóriában elmenteni kívánt csatornát vagy állomást.**

MEGJEGYZÉS

• Ha tévé esetén a forrás vezérlése képernyő nem jelenik meg, akkor a képernyő közepének az alsó részét érintse meg.

- 2 | **2 másodpercig, a hangjelzés megszólalásáig érintse meg azt a [P#] (#:1-6) gombot, amelyhez a csatornát vagy állomást hozzá kívánja rendelni.**

Kiválasztás

Tárolt állomás kiválasztása

Kilistázhathja, illetve kiválaszthatja a memóriába mentett állomásokat vagy csatornákat.

Választás a multifunkcionális menüből

- 1 | **P1-től P6-ig érintse meg a számok valamelyikét.**
A készülék behangol a kiválasztott állomásra vagy csatornára.

Választás az előre beállított listából

- 1 | **Érintse meg az ábrázolt területet.**

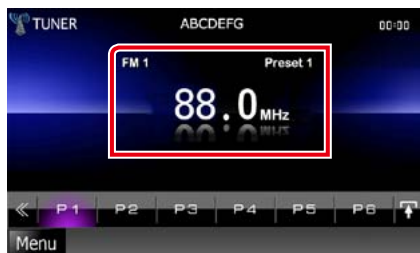

Megjelenik a Listavezérlés képernyő.

- 2 | **Válassza ki a csatornát vagy állomást a listából.**

Keresés programtípus alapján (csak FM rádió esetén)

FM rádió hallgatása esetén egy speciális programtípussal tud állomás behangolni.

- 1 | **Érintse meg a [◀] gombot a vezérlés képernyőn.**
Megjelenik a multifunkcionális menü.
- 2 | **A multifunkcionális menüben érintse meg a [PTY] gombot.**
Megjelenik a TUNER PTY mód képernyő.
- 3 | **Válassza ki a program típusát a listából.**
- 4 | **Érintse meg a [Search] gombot.**



Ekkor kiválaszthatja a kiválasztott programtípushoz tartozó állomásokat valamelyikét.

Közlekedési információk (csak FM rádió esetén)

A közlekedési hírek kezdésekor automatikusan meghallgathatja, illetve elolvashatja a közlekedési információkat.

A szolgáltatás olyan Radio Data System-rendszert igényel, mely tartalmazza a közlekedési információkat.

- 1 | **Érintse meg a [◀] gombot a vezérlés képernyőn.**
Megjelenik a multifunkcionális menü.
- 2 | **A multifunkcionális menüben érintse meg a [TI] gombot.**
A közlekedési információk mód be van állítva.

A közlekedési hírek kezdésekor

Automatikusan megjelenik a Traffic Information (Közlekedési információk) képernyő.



MEGJEGYZÉS

- A Traffic Information (közlekedési információk) funkciónak bekapcsolva kell lennie ahhoz, hogy automatikusan megjelenjen a Traffic Information (Közlekedési információk) képernyő.
- A közlekedési információ vétele alatti a hangerő-beállítás automatikusan tárolódik. A következő alkalommal, amikor a készülék közlekedési híreket fogad, automatikusan ez a hangerő állítódik be.

A rádió beállítása

Lehetősége van a rádió paramétereinek beállítására.

1 | Érintse meg a [◀] gombot a vezérlés képernyőn.

Megjelenik a multifunkcionális menü.

2 | A multifunkcionális menüben érintse meg a [SETUP] gombot.

Megjelenik a BEÁLLÍTÁS képernyő.

3 | Érintse meg a [Source] gombot.

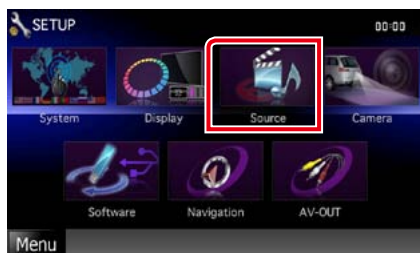

Megjelenik a Forrás BEÁLLÍTÁS menü képernyő.

4 | Érintse meg a [TUNER SETUP] elemet a listában.

Megjelenik a RÁDIÓ BEÁLLÍTÁS képernyő.

5 | Állítson be minden elemet az alábbiak szerint.

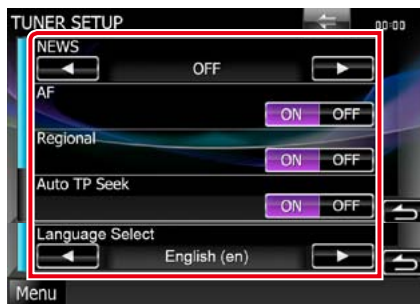

NEWS

A hírműsor megszakítási idejének beállítása. Az alapértelmezett érték az "OFF" (ki).

AF

Ha az állomás vétele gyenge, automatikusan átvált egy olyan állomásra az Radio Data System hálózaton, amelyik azonos programot sugároz. Az alapértelmezett érték a "ON".

Regional

Annak beállítása, hogy csak a meghatározott területen belül történjen-e átváltás az állomásra az "AF" vezérlés révén. Az alapértelmezett érték a "ON".

Auto TP Seek

Ha a közlekedési információkat sugárzó állomás vétele gyenge, olyan állomás automatikus keresése, amelyről jobb a vétel. Az alapértelmezett érték a "ON".

Language Select

A PTY funkció megjelenítési nyelvének kiválasztása.

TV beállítása DNX7 DNX5

A tévé jel vételi körzetét állíthatja be.

MEGJEGYZÉS

- Az ebben a fejezetben szereplő összes művelet elindítható a Főmenü képernyőről. Részletekért lásd: [Műveletek a Főmenü képernyőn \(17. oldal\)](#).

1 | Érintse meg a [◀] gombot a vezérlés képernyőn.

Megjelenik a multifunkcionális menü.

2 | A multifunkcionális menüben érintse meg a [SETUP] gombot.

Megjelenik a BEÁLLÍTÁS képernyő.

3 | Érintse meg a [Source] gombot.



Megjelenik a Forrás BEÁLLÍTÁS menü képernyő.

4 | Érintse meg a [TV SETUP] elemet a listában.

Megjelenik a TV BEÁLLÍTÁS képernyő.

[Állítson be minden elemet az alábbiak szerint.](#)



TV1 Area/TV2 Area

A jelenlegi TV1 vagy TV2 vételi terület beállítása.

Érintse meg a [SET] gombot, majd válassza ki a körzetet és a számot.



Ez a funkció csak akkor érhető el, ha a KTC-V301E/KTC-V300E opcionális tartozék csatlakoztatva van.

On Screen TV

Annak a beállítása, hogy a tévé információi hogyan jelenjenek meg a képernyőn.

Auto (alapértelmezett): Frissítés esetén az információk 5 másodpercre megjelennek.

OFF: Az információk nem jelennek meg.

Bluetooth alapú vezérlés

Bluetooth segítségével különféle funkciókat használhat: hallgathat audiófájlokat, kezdeményezhet vagy fogadhat hívásokat.

A mobiltelefon és a Bluetooth-os zenelejátszó

Ezek az egységek meg kell feleljenek az alábbi Bluetooth specifikációnak:

DNX7

Verzió

Bluetooth ver. 3.0 Hitelesített

Profilok

Mobiltelefon:

HFP (kihangsítási profil)

OPP (képletöltés profil)

PBAP (telefonkönyv-hozzáférés profil)

SYNC (szinkronizálás profil)

Audio lejátszó :

A2DP (fejlett audioelosztási profil)

AVRCP (audio/video távvezérlési profil)

DNX5 DNX4

Verzió

Bluetooth ver. 2.0 Hitelesített

Profilok

Mobiltelefon:

HFP (kihangsítási profil)

MEGJEGYZÉS

- A kompatibilitás tekintetében bevizsgált mobiltelefonokról lásd a következő URL-címet: <http://www.kenwood.com/cs/ce/bt/>.
- A Bluetooth funkciót támogató egységekhez a Bluetooth-szabványnak való megfelelésre vonatkozó igazolást kell beszerezni a Bluetooth SJG által előírt eljárás szerint. Típustól függően azonban lehetetlen, hogy ezek az egységek kommunikáljanak az Ön mobiltelefonjával.

A Bluetooth egység regisztrálása és csatlakoztatása

A Bluetooth funkció használata előtt a Bluetooth-os zenelejátszót vagy mobiltelefont regisztrálni kell.

Legfeljebb 5 Bluetooth egységet regisztrálhat.

1 | Nyomja meg a <TEL> gombot. DNX7

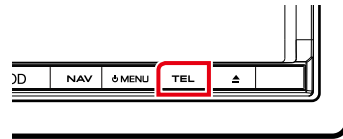

DNX5 DNX4

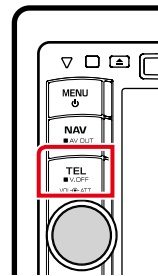

Megjelenik a Kihangsítás képernyő.

2 | Érintse meg a [BT SETUP] gombot.



A Bluetooth BEÁLLÍTÁS képernyő megjelenik.

Az egyes beállításokhoz tekintse meg az alábbi fejezeteket.

- A Bluetooth egység regisztrálása [\(55. oldal\)](#)
- A Bluetooth egység csatlakoztatása [\(56. oldal\)](#)

A Bluetooth egység regisztrálása

1 | Érintse meg a [Regist New Device] területen a [SET] gombot.

Megjelenik a keresett eszközök listája képernyő.

MEGJEGYZÉS

- Nem regisztrálható új eszköz olyankor, amikor már 5 Bluetooth-egység van regisztrálva. Törölje a feleslegesen regisztrált egységeket. Lásd [A Bluetooth egység csatlakoztatása \(56. oldal\)](#) fejezetben.
- Ha a Bluetooth egységet nem sikerült a normál regisztrálás (párosítás) révén regisztrálni, nyomja meg az [SP DEV] gombot. További részletekért lásd: [Speciális Bluetooth-egység regisztrálása \(56. oldal\)](#).

2 | Érintse meg a [PIN kód beállítása] gombot.



Megjelenik a PIN kód beállítása képernyő.

MEGJEGYZÉS

- Ha az egység nem kereshető meg az 1. lépéssel, a fenti képernyő [Keresés] gombjának megnyomásával új keresést indíthat.
- Ha nem akarja a Bluetooth egységet megkeresni, nyomja meg a [Mégse] gombot.

3 | Adja meg a PIN kódot, majd érintse meg az [Enter] gombot.

A megadott kód felismerésre kerül, és újra megjelenik a Keresett eszközök listája képernyő.

4 | Válassza ki a listából a regisztrálandó Bluetooth eszközt.

Megjelenik a Csatlakoztatott eszközök listája képernyő.

MEGJEGYZÉS

- A regisztrálás a Bluetooth egységről hajtható végre. Ehhez a művelethez a PIN megadása szükséges. Lásd [Bluetooth-egység PIN kódjának regisztrálása \(62. oldal\)](#) fejezetben.
- Ha a regisztrálás helyesen megadott PIN kóddal sem sikerül, próbálja meg a [Speciális Bluetooth-egység regisztrálása \(56. oldal\)](#) fejezetben ismertetett lépéseket.

A Bluetooth egység csatlakoztatása

1 Érintse meg a [Paired Device List] területen a [SET] gombot.

Megjelenik a Csatlakoztatott eszközök listája képernyő.

2 Érintse meg a csatlakoztatni kívánt eszközt.



A jel arra utal, hogy a készülék mobiltelefon.



A jel arra utal, hogy a készülék zenelejátszó, vagy zenelejátszóval rendelkező mobiltelefon.

MEGJEGYZÉS

- Ha az ikon világít, az arra utal, hogy a készülék használja az eszközt.
- Amennyiben az eszköz párosítva van, a Bluetooth eszköz nem választható le a párosított eszköztől. **DINX4 DINX5**

3 Érintse meg a [TEL(HFP)] vagy az [Audio(A2DP)] gombot.

A [TEL(HFP)] a mobiltelefont jelenti. Az [Audio(A2DP)] a zenelejátszót jelenti.

MEGJEGYZÉS

- [Audio(A2DP)] csak **DINX7** esetén érhető el.
- A regisztrációs adat törléséhez érintse meg a [Remove] gombot. A gomb megérintése után egy megerősítő üzenet jelenik meg. A művelet végrehajtásához kövesse az üzenetben foglaltakat.
- Az eszköz lecsatlakoztatásához végezze el újra a fentieket.

Speciális Bluetooth-egység regisztrálása **DINX7**

Ha a normál módon végrehajtott regisztráció nem sikeres, próbálja meg a másik módszert.

1 Érintse meg a [SP DEV] gombot a Keresett eszközök listája képernyőn.



Megjelenik a Speciális eszközök listája képernyő.

2 Válassza ki a listából a regisztrálandó eszköz nevét.



Megjelenik a Speciális kiválasztás megerősítése képernyő.

3 Erősítse meg az eszköz nevét, majd nyomja meg a [Yes] gombot.

MEGJEGYZÉS

- Ha a [No] gombot nyomja meg, a művelet félbeszakad.
- A listán nem szereplő eszköz nem regisztrálható.

Lejátszás Bluetooth audioeszközzel **DINX7**

Bluetooth alapműveletek



1 Információ kijelzése

Megjeleníti az aktuális sávinformációk nevét. Ha nem áll információ rendelkezésre, az eszköz neve látható.

2 Multifunkcionális gombok

A multifunkcionális menüre váltáshoz érintse meg a kapcsolót.

3 Multifunkcionális menü

Az egyes gombok funkciói az alábbiak;

- [◀▶] [▶▶]: Az előző/következő tartalom keresése.*
- [▶]: Lejátszás.*
- [⏸]: Szünet.*
- [🔊 AUDIO]: Megérintve az Audio vezérlés képernyő jelenik meg. Lásd: [Audio vezérlése \(82. oldal\)](#).
- [⚙️ SETUP]: Megérintve a BEÁLLÍTÁS menü képernyő jelenik meg. Lásd a [Beállítás \(68. oldal\)](#) fejezetben.
- [🔌 EXT SW]: A külső eszköz áramellátása állítható be. További részletekért lásd: [Külső eszköz vezérlése \(81. oldal\)](#).
- [■]: A lejátszás leállítása.
- [REAR 🔊]: Érintse meg a hátsó hangszóró elnémitásához.

4 Vezérlők területe

Érintse meg, ha váltani szeretne az Egyszerű vezérlés és Listavezérlés képernyők között.

5 Fájlinformáció

Megjeleníti az aktuális fájljal kapcsolatos információkat.

* Ez az elem csak akkor jelenik meg, ha olyan zenelejátszó van csatlakoztatva, amely támogatja az AVRCP-profilt.

MEGJEGYZÉS

- Ha nem jelennek meg a vezérlőgombok, akkor vezérelje a lejátszót a zenelejátszóról.
- A mobiltelefontól vagy zenelejátszótól függően lehetséges, hogy a zene hallható és vezérelhető, de a szöveges információk nem jelennek meg.
- Ha a hangerő túl alacsony, akkor növelje azt a mobiltelefonján vagy zenelejátszóján.

Kihangosító egység használata

A telefon funkciókat akkor tudja használni, ha a készülékhez bluetooth képes mobiltelefont csatlakoztat.

A telefonkönyv letöltése

Ha a telefonkönyvi adatokat is használni akarja, akkor előzetesen le kell töltsen ezeket az adatokat a mobiltelefonról a készülékre.

1 | A telefonkönyvnek a készülékre történő elküldéséhez használja a mobiltelefont.

2 | A kihangosító csatlakozás elindításához használja a mobiltelefont.

MEGJEGYZÉS

- Ha mobiltelefonja támogatja a telefonkönyv automatikus letöltését, de a letöltés nem történik meg automatikusan, a manuális letöltéshez kövesse a fenti eljárást.
- A művelet ismertetését a mobiltelefonhoz mellékelt használati útmutató tartalmazza.
- Mindegyik regisztrált mobiltelefonhoz 600 telefonszám regisztrálható.
- Mindegyik telefonszám esetében legfeljebb 32 számjegy regisztrálható, valamint legfeljebb 50 karakter a név megadásához. (Az 50 karakter az abc betűire értendő. A karakterek típusától függően előfordulhat, hogy kevesebb karakter adható meg.)
- A mobiltelefon típusától függően az alábbi korlátozások lehetnek érvényesek;
 - A telefonkönyv nem tölthető le rendszeren.
 - A telefonkönyvi bejegyzések csonkolódnak.
- A telefonkönyv letöltésének a letöltését a mobiltelefonról végezheti.

Hívás indítása

1 | Nyomja meg a <TEL> gombot.
DNX7

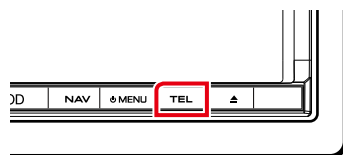

DNX5 DNX4

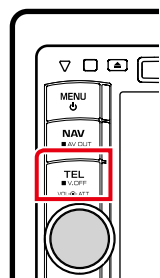

Megjelenik a Kihangosítás képernyő.

2 | Válassza ki a tárcsázási eljárást.



Az egyes eljárásokhoz tekintse meg az alábbi táblázatot.

Hívás a telefonszám megadásával

- 1 Érintse meg a [Direct Number] gombot.
- 2 A számgombokkal adja meg a telefonszámot.
- 3 Érintse meg a [] gombot.

Hívás a hívásnapló használatával

- 1 Érintse meg az [Incoming Calls], az [Outgoing Calls] vagy a [Missed Calls] gombot.
- 2 Válassza ki a számot a listából.
- 3 Érintse meg a [] gombot.

Újratárcsázás

- 1 Az előzőleg hívott számok megjelenítéséhez érintse meg a [Redial] gombot.
- 2 Érintse meg a [] gombot.

Hívás a telefonkönyv használatával

- 1 Érintse meg a [Phonebook] gombot.
- 2 Válassza ki a nevet a listából.*1*2
- 3 Válassza ki a számot a listából.
- 4 Érintse meg a [] gombot.

Hívás előre beállított szám használatával

- 1 A megfelelő telefonszám felhívásához érintse meg a [Preset #] gombot.

*1 Szűrheti úgy a listát, hogy a megérintett karakterrel kezdődőek legyenek láthatóak.



- Ilyenkor a nem megfelelő nevű elemek nem jelennek meg.
- A keresés során ékezet nélküli karakterek keresődnek, azaz pl. "ü" helyett "u".



*2 A listát rendezheti vezetéknev vagy utónév alapján is. Részletekért lásd: [A telefon kihangosításának beállítása \(63. oldal\)](#).

*3 Ha egy névhez egynél több szám rendelődik hozzá, mondja ki a kategóriához tartozó szót, majd érintse meg a [] gombot. Ha egy kulcsszóhoz több szám is tartozik vagy ha a kulcsszóhoz tartozó hangot nem regisztrálta a készülékre, érintse meg a [Phonebook] gombot, majd válassza ki a kívánt számot a listából.

MEGJEGYZÉS

- Biztonsági okokból több funkció le van tiltva, ha a jármű mozgásban van. A tiltott funkciókhoz tartozó gombok az érintésre nem reagálnak.
- Az olyan állapotjelző ikonok, mint például az akkumulátor vagy az antenna, különböznek attól, ahogyan azok a mobiltelefonon megjelennek.
- A mobiltelefon kézi beszélős üzemmódra való átállítása kikapcsolhatja a kihangosító funkciót.

Hívás fogadása

- 1 A hívás fogadásához érintse meg a [] gombot, az elutasításához pedig a [] gombot.



MEGJEGYZÉS

- A kamera nézet használata esetén ez a képernyő akkor sem jelenik meg, ha bejövő hívás van. Ennek a képernyőnek a megnyitásához érintse meg a <TEL> gombot, vagy vegye ki üresből a jármű váltóját.

Műveletek hívás alatt

A telefonhangsóró hangerejének beállítása

DNX7

Nyomja meg a <▼> vagy a <▲> gombot.

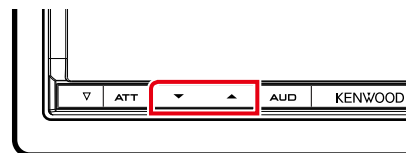

DNX5 DNX4

Forgassa el a hangerőgombot.

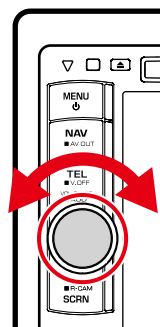

Váltás hangkimenetre

A hangkimenetnek a hangsóró és a telefon közti váltásához érintse meg a [] gombot.

Tárcsahang kiküldése

A hangbemeneti képernyő megjelenítéséhez érintse meg a [DTMF] gombot.

A képernyőn a megfelelő gomb megérintésével küldhet tárcsahangot.

Hívásvárakoztatás DNX7

Ha hívás közben egy másik bejövő hívása van, akkor az új hívást a régit felfüggesztve fogadhatja, illetve válthat az aktív és a felfüggesztett hívások között.

Új bejövő hívás fogadása

Érintse meg a [] gombot. Az aktuális hívás ekkor várakozásba kerül.

Váltás az aktuális és a várakozó hívás között

Érintse meg ismét a [] gombot.

A bekapcsolt hívó fél a [] gomb minden egyes megnyomásakor vált.

Az aktuális hívás bontása

Érintse meg a [] gombot.

A hívás átvált a várakozóra.

Bluetooth beállítása

Regisztrálhatja a PIN kódot, kiválaszthatja a csatlakoztatott eszköz, vagy megadhatja a kimenetei beállításokat.

- 1 Nyomja meg a <TEL> gombot.

DNX7

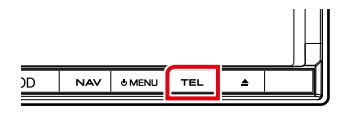

DNX5 DNX4



Megjelenik a Kihangosítás képernyő.

Érintse meg a [BT SETUP] gombot.



A Bluetooth BEÁLLÍTÁS képernyő megjelenik.

Az egyes beállításokhoz tekintse meg az alábbi fejezeteket.

- A PIN kód regisztrálása [\(62. oldal\)](#)
- A csatlakoztatandó egység kiválasztása [\(56. oldal\)](#)
- A kimenet beállítása [\(62. oldal\)](#)

Bluetooth-egység PIN kódjának regisztrálása

Megadhatja a Bluetooth egység PIN kódját. A kód ahhoz szükséges, hogy a mobiltelefon/zenelejátszó felől a készüléket regisztrálhassa (párosíthassa).

1 A Bluetooth BEÁLLÍTÁS képernyőn érintse meg a [Receiver PIN Code] területen a [SET] gombot.

Megjelenik a Fogadó eszköz PIN kód beállítása képernyő.

2 Adja meg a PIN kódot, majd érintse meg az [Enter] gombot.

MEGJEGYZÉS

- A regisztráció megszakításához nyomja meg a [Cancel] gombot.
- A megadott szám törléséhez nyomja meg a [Clear] gombot.

Bluetooth kimenet beállítása

Beállíthatja, hogy a mobiltelefon hangja (pl. csengőhang, hívás közben beszélgetés) és a bluetooth-os zenelejátszó hangja a hangszóróra legyen továbbítva.

1 A Bluetooth BEÁLLÍTÁS képernyőn érintse meg a [Bluetooth HF/AudioOnly] területen a [Front Only] vagy az [All] gombot.

Front Only

Kimenet az első hangszórókból.

All

Kimenet minden hangszórókból.

Kihangosító vezérlése

A kihangosító funkcióval kapcsolatban számos beállítás elvégezhető.

1 Nyomja meg a <TEL> gombot.

Megjelenik a Kihangosítás képernyő.

2 Érintse meg a kívánt gombot a Kihangosítás képernyőn.



Az egyes beállításokhoz tekintse meg az alábbi fejezeteket.

- A kéz nélküli rendszer beállítása ([63. oldal](#))
- Az SMS beállítása ([64. oldal](#))
- A telefonszámok előzetes megadása ([66. oldal](#))

A telefon kihangosításának beállítása

1 A Kihangosítás képernyőn érintse meg a [TEL SETUP] gombot.

Megjelenik a Kihangosítás BEÁLLÍTÁS képernyője.

2 Állítson be minden elemet az alábbiak szerint.

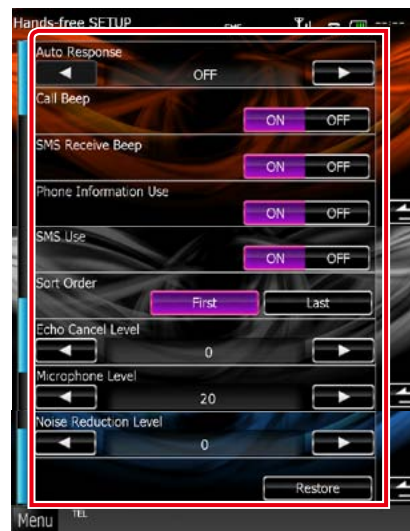

Auto Response*1

Beállít egy automatikus válaszadási időt egy bejövő hívás fogadásához.

OFF (alapértelmezett): Az automatikus válasz nem érhető el.

0-99: A csengetés időtartamának beállítása (másodperc).

Call Beep DNX7

Válassza ki, hogy bejövő híváskor akar-e sípoló hangjelzést hallani.

ON (alapértelmezett): A sípolás bekapcsolva.

OFF: A sípolás kikapcsolva.

SMS Receive Beep

Válassza ki, hogy SMS érkezekor akar-e sípoló hangjelzést hallani.

ON (alapértelmezett): A sípolás bekapcsolva.

OFF: A sípolás kikapcsolva.

Phone Information Use

Annak a beállítása, hogy le legyen-e töltve a telefonkönyv a bejövő, kimenő és nem fogadott hívásokhoz.

ON (alapértelmezett): Igen.

OFF: Nem.

SMS Use

Adja meg, hogy használni akarja-e az SMS-szolgáltatást.

ON (alapértelmezett): SMS-ek használata.

OFF: Az SMS-ek nincsenek használva.

Sort Order

A mobiltelefon telefonkönyvének rendezési sorrendjét állítja be.

First: A rendezés utónév alapján történik.

Last (alapértelmezett): A rendezés vezetéknev alapján történik.

Echo Cancel Level

A visszhangmegszüntetés szintjét állítja be.

Az alapértelmezett beállítás a "0".

Microphone Level

Itt állíthatja be a telefon mikrofonjának az érzékenységet. Az alapértelmezett érték a "20".

Noise Reduction Level

A mikrofon hangerejének módosítása nélkül csökkenti a környezetből származó zajok szintjét. Ezt a beállítást akkor használja, ha a hívó fél hangja nem tiszta. Az alapértelmezett beállítás a "0".

[Restore]

Visszaállítja a beállításokat az alapértelmezett értékekre.

***1 Vagy a készüléken vagy a telefonon beállított automatikus válaszidő letelte után attól függően, hogy melyik a rövidebb.**

SMS (rövid üzenet szolgáltatás)

Használhatja az SMS szolgáltatást is.

- A Kihangosítás képernyőn érintse meg az [SMS] gombot.**
Megjelenik az SMS kiválasztása képernyő.
- Válassza ki a kívánt funkciót a listából.**

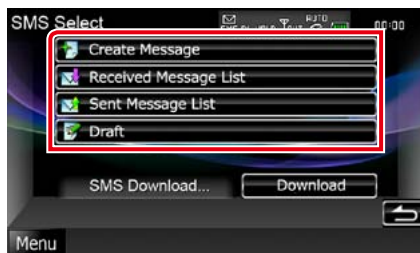

[Create Message]

Üzenetet hozhat létre.

További részletekért lásd: [Új üzenet létrehozása \(65. oldal\)](#).

[Received Message List]

Megjeleníti a fogadott üzenetek listáját.

[Sent Message List]

Megjeleníti a küldött üzenetek listáját.

[Draft]

Megjeleníti a legújabb, piszkozatként elmentett üzenetet. Ez a gomb akkor lesz aktív, ha a készülék bekapcsolása óta már hozott létre üzenetet.

[Download]

Az üzenetek letöltése.

Műveletek az üzenetlista képernyőn

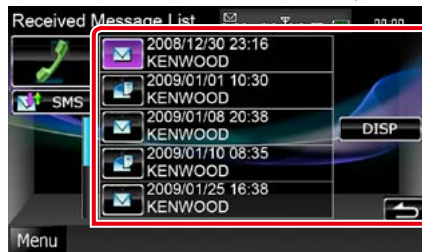

Az üzenetben szereplő szám hívása

Válassza ki a kívánt üzenetet az üzenetlistából.

Üzenet kijelzése

A kiválasztott üzenet megjelenítéséhez érintse meg a [DISP] gombot.

Válasz létrehozása

Érintse meg az [SMS] gombot.

Új üzenet létrehozása

- Az SMS kiválasztása képernyőn érintse meg a [Create Message] gombot.**
Megjelenik az SMS létrehozása menü képernyő.
- Érintse meg a [📖] vagy a [Direct Number] gombot.**

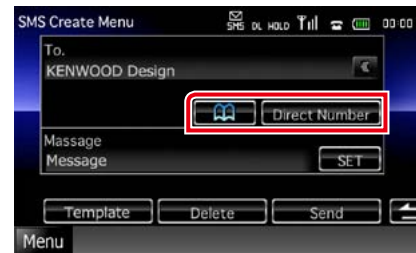

Választás a telefonkönyvből

Érintse meg a [📖] gombot.

Telefonszám megadása

Érintse meg a [Direct Number] gombot.

- Az SMS létrehozása menü képernyőn érintse meg a [SET] gombot.**

Megjelenik az SMS üzenet létrehozása képernyő.

- A gombokkal írja be az üzenetet, majd érintse meg a [SET] gombot.**

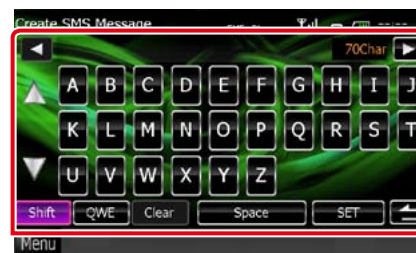

A kurzor mozgatása

Használja a [◀] és [▶] gombokat.

A billentyűzetkiosztás váltása

Használja a [▲] és a [▼] gombokat. A kiosztás az alábbi sorrend szerint változik; betűk, számok, helyi karakterek.

Váltás a nagy- és kisbetűs írásmód között

Érintse meg a [Shift] gombot.

A karaktergombok elrendezésének a módosítása

[ABC]: abc sorrendben

[QWE]: qwerty elrendezés

[ALT]: egyéb karakterek

A megadott karakterek törlése

Érintse meg a [Clear] gombot. Az összes megadott karaktere törléséhez tartsa megnyomva 2 másodperc hosszan.

Szóköz beírása

A kívánt helyen érintse meg a [Space] gombot.

- Érintse meg a [Send] gombot.**

Az üzenet elküldésre kerül.

MEGJEGYZÉS

- A [Delete] gomb csak akkor jelenik meg, ha egy piszkozatot szerkeszt. A [Delete] gomb megérintése törli az üzenetet. A [Delete] gomb megérintése után megjelenik egy megerősítő üzenet. A művelet végrehajtásához kövesse az üzenetben foglaltakat.

Sablonok használata

Könnyedén létrehozhat egy üzenetet, ha a kívánt kifejezést kiválasztja a sablonok listájából.

1 | Az SMS kiválasztása képernyőn érintse meg a [Create Message] gombot.

Megjelenik az SMS létrehozása menü képernyő.

2 | Érintse meg a [Template] gombot.

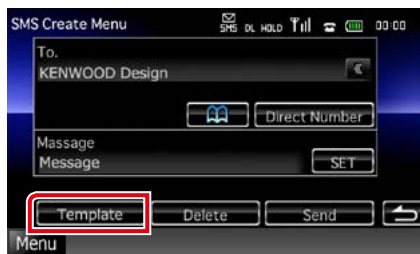

Megjelenik a Sablon lista képernyő.

3 | Érintse meg a kívánt sablont.

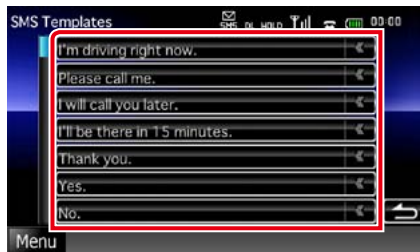

Megnyílik a kiválasztott sablon.

Telefonszám előbeállítás

A gyakran használt telefonszámokat rögzítheti a készülékben.

1 | A Kihangosítás képernyőn érintse meg a [Preset 1], [Preset 2] vagy [Preset 3] gombot 2 másodpercig.

MEGJEGYZÉS

- Ha nincs előre beállított szám, a gomb rövid megnyomása a 2. lépésre visz.

2 | Érintse meg a kívánt gombot, majd adja meg a rögzíteni kívánt számot.



Az egyes gombok jelentését az alábbi táblázat ismerteti.

Rögzítés kapott SMS üzenetektől

Érintse meg a [] gombot.

Rögzítés küldött SMS üzenetektől

Érintse meg a [] gombot.

Rögzítés a telefonkönyvből

Érintse meg a [] gombot.

Rögzítés a kimenő hívások listájából

Érintse meg a [] gombot.

Rögzítés a bejövő hívások listájából

Érintse meg a [] gombot.

Rögzítés a nem fogadott hívások listájából

Érintse meg a [] gombot.

Adja meg a telefonszámot

Érintse meg a [Direct Number] gombot.

3 | Érintse meg a [Memory] gombot.

A megadott szám a kiválasztott előre beállítási számhoz rendelődik hozzá.

MEGJEGYZÉS

- A [Delete] gomb megérintése törli az éppen megjelenített számot. A [Delete] gomb megérintése után megjelenik egy megerősítő üzenet. A művelet végrehajtásához kövesse az üzenetben foglaltakat.

Beállítás

A monitor beállítása

Beállíthatja az iPod videók, a képfájlok, a menü képernyők stb. képfelbontását.

- Amikor a kívánt képernyő megjelenik, nyomja meg a jelzett gombot.

DNX7

Nyomja meg 1 másodperc hosszan



DNX5 **DNX4**

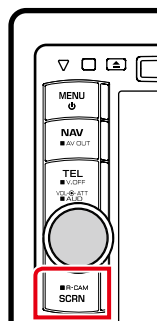

Megjelenik a Képernyő beállítás képernyő.

- Állítson be minden elemet az alábbiak szerint.



Bright/Tint/Color/Contrast/Black/Sharpness

Állítsa be az egyes elemeket.

Dimmer

Kiválasztja a fényerő-szabályozás módot.

ON: A kijelző és a gombok halványan jelennek meg.

OFF: A kijelző és a gombok nem jelennek meg halványan.

SYNC (alapértelmezett): A fényerő-szabályozást be vagy kikapcsolja, amikor a jármű fényszórókapcsolója fel- vagy lekapcsolódik.

NAV-SYNC: A fényerő-szabályozás funkciót a navigációs rendszer nappal/éjszaka kijelző beállításainak megfelelően kapcsolja be vagy ki.

Mode (csak lejátszás képernyőn)

Válassza ki a képernyő módot.

Full: Teljes képernyős mód

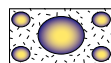

Just: Képernyőre igazított mód

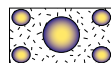

Zoom: A kép nagyításával járó mód

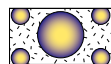

Normal: A kép normál megjelenítése

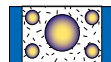

MEGJEGYZÉS

- A beállító elemek az aktuális forrástól függően eltérőek lehetnek.
- Ez a funkció csak behúzott kézfék mellett érhető el.
- A képminőség minden egyes forráshoz beállítható.

Rendszerbeállítás

MEGJEGYZÉS

- Az ebben a fejezetben szereplő összes művelet elindítható a multifunkciós menüből.

- Érintse meg a [Menu] gombot bármelyik képernyőn.

Megjelenik a Főmenü képernyő.

- Érintse meg a [SETUP] gombot.

- Érintse meg a [System] gombot.



Megjelenik a Rendszer menü képernyő.

Az egyes beállításokhoz tekintse meg az alábbi fejezeteket.

- A felhasználói felület beállítása [\(70. oldal\)](#)
- Az érintőpanel beállítása [\(71. oldal\)](#)
- A biztonság beállítása [\(72. oldal\)](#)
- Külső kapcsoló beállítása **DNX7** [\(73. oldal\)](#)
- A memória beállítása [\(73. oldal\)](#)

Felhasználói felület

Itt állíthatja be a felhasználói felület paramétereit.

1 Érintse meg a [User Interface] elemet a listában.

Megjelenik a Felhasználói felület képernyő.

2 Állítson be minden elemet az alábbiak szerint.



Beep

A nyomógombok hangjainak be- és kikapcsolása.

Az alapértelmezett érték a "ON".

Remote Sensor*

A távirányító jelének kiválasztása. Az alapértelmezett érték a "ON".

Language

Válassza ki a vezérlő képernyő és a beállítások esetében használni kívánt nyelvet. Lásd: [Nyelv beállítása \(71. oldal\)](#).

Text Scroll

Lehetővé teszi a megjelenített szöveg görgetését a Source Control (Forrás ellenőrzése) képernyőn. Válasszon az "Auto", a "Once" és az "OFF" lehetőségek közül.

Auto (alapértelmezett): Automatikusan görgeti a szöveget.

Once: A szöveget csak frissítés után görgetheti automatikusan.

OFF: A szöveg nem görgethető automatikusan.

* Ha a "Remote Sensor" ki van kapcsolva, akkor a tévé vétele távirányítóval nem vezérelhető.



Drawer Close

Azt állítja be, hogy az általános menü (18. oldal) automatikusan bezáródjon-e. Az alapértelmezett érték az "Auto".

Animation

Beállítja, hogy megjelenjen-e animáció. Az alapértelmezett érték a "ON".

Secondary

Beállítja, hogy az audio képernyőn láthatóak legyenek-e a navigációs adatok, és viszont. Az alapértelmezett érték a "ON".

Vehicle Information

Megjeleníti a járműinformációkat.

Ehhez a funkcióhoz kereskedelemben kapható adapter szükséges. Vegye fel a kapcsolatot a helyi Kenwood forgalmazóval a részletekért.

Nyelv beállítása

1 Érintse meg a Felhasználói felület képernyőn a [Language] terület [SET] gombját.

Megjelenik a Nyelv beállítása képernyő.

2 Állítson be minden elemet az alábbiak szerint.



Select Mode

A nyelv kiválasztási módjának megválasztása.

Easy (alapértelmezett): A nyelv egyszerű kiválasztása.

Advanced: Kiválaszthatja a nyelvet egyes speciális elemek esetén is.*

Language Select

Nyelv kiválasztása.

* Ha a Kiválasztás módban az [Advanced] lehetőséget választja, az alábbi képernyő jelenik meg.



GUI Language Select:

A vezérlő képernyőn stb. használt nyelv megjelenítésének kiválasztása.

Navigation Language Select:

A navigáció nyelvének kiválasztása.

Text Language Select:

A címkeszövegek (dal információk) nyelvének kiválasztása.

3 | Érintse meg az [Enter] gombot.

MEGJEGYZÉS

- A nyelvi beállítások megszakításához nyomja meg a [Cancel] gombot.

Az érintőpanel beállítása

1 Érintse meg a [Touch] gombot a Rendszer menü képernyőn.

Megjelenik az Érintőpanel beállítások képernyő.

2 Kövesse a képernyőn megjelenő utasításokat, és érintse meg minden [Touch] jel közepét.

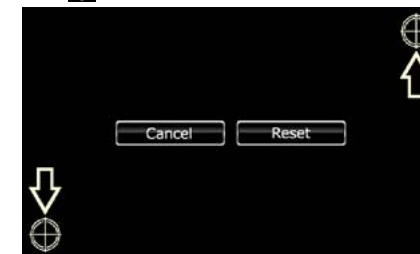

MEGJEGYZÉS

- Az érintőpanel beállításának megszakításához nyomja meg a [Cancel] gombot.
- A kezdeti állapot visszaállításához érintse meg a [Reset] gombot.

Biztonsági beállítás

DNX7 DNX5 művelet

Beállíthat egy biztonsági kódot, mely lopás ellen nyújt védelmet.

MEGJEGYZÉS

- Ha a Security Code (Biztonsági Kód) funkció aktív, a kód nem változtatható meg, és a funkció nem oldható fel. Bármely tetszés szerinti 4 jegyű szám megadható biztonsági kódként.

1 Érintse meg a [Security] gombot a Rendszer menü képernyőn.

Megjelenik a Biztonsági képernyő.

2 Érintse meg a [SI] terület [ON] gombját.



MEGJEGYZÉS

- Ha az SI funkció be van kapcsolva, az alpanelen a jelzőlámpa villog, amikor a jármű gyújtását kikapcsolja és a panelt leveszi. Az alapértelmezett érték a "ON".

3 Érintse meg a [Security Code Set] terület [SET] gombját.

MEGJEGYZÉS

- Ha már elvégezte a kód regisztrálását, a [CLR] ábra jelenik meg.

4 Adja meg a négyjegyű biztonsági kódot, majd érintse meg az [Enter] gombot.

5 Adja meg újra kódot, majd érintse meg az [Enter] gombot.

A biztonsági kód regisztrálva van.

MEGJEGYZÉS

- Ha eltérő biztonsági kódot ír be, a kijelző visszatér a 4. lépésre (az első kód beírásához).
- Ha lenyomta a <Reset> gombot vagy ha lecsatlakoztatta a vevőegységet az akkumulátorról, akkor adja meg a 4. lépésben megadott biztonsági kódot, majd nyomja meg az [Enter] gombot. Ezután újra használhatja a vevőegységet.

DNX7 művelet

Az ACC OFF állapotra kapcsolása után a készüléken a piros jelzőlámpa villog, figyelmeztetve ezzel a lehetséges tolvajokat.

Ha "ON" állásban van (alapértelmezett), a jármű gyújtásának levétele után az előlapi panelen a biztonsági jelzőlámpa villog.

1 Érintse meg a [Security] gombot a Rendszer menü képernyőn.

Megjelenik a Biztonsági képernyő.

2 Érintse meg az [ON] vagy [OFF] gombot az [SI] területén.

EXT SW beállítása DNX7

A külső kapcsoló áramellátási módjának beállítása.

1 Érintse meg az [EXT SW] gombot a Rendszer menü képernyőn.

Megjelenik az EXT SW képernyő.

2 Állítson be minden elemet az alábbiak szerint.



SW Name

A külső eszköz nevének beállítása.

Output Pattern

Az áramjel kimeneti mód "Pulse" és "Level" közt váltható. Az alapértelmezett érték a "Pulse".

A kimenet minden alkalommal be- és kikapcsolható, amikor az EXT SW képernyőn a gombot megnyomja. Lásd: [Külső eszköz vezérlése \(81. oldal\)](#).

Pulse Set

Az impulzusjel kimeneti idejének beállítása. "1" esetén a kimenet 500 ms.

Minden egyes lépéssel 200 ms értékkel nő. Legfeljebb 100 lépés állítható be.

MEGJEGYZÉS

- Csak a kézfék behúzása után írhat be karaktereket.
- "Pulse": Egyetlen áramjel-impulzus generálása.



- "Level": A nagy áramellátási jel folyamatos kimenete.



A beállítások memóriába rögzítése

A memóriába elmenthetők az Audio vezérlés, az AV bemenet beállítása, a Kamera és a Hangbeállítás beállításai. A tárolt beállítások bármikor előhívhatók. Például a beállítások még akkor is visszaállíthatók, ha azok az akkumulátor cseréje miatt törlődnek.

1 Érintse meg a [SETUP Memory] gombot a Rendszer menü képernyőn.

Megjelenik a BEÁLLÍTÁS memória képernyő.

2 Kövesse a képernyőn megjelenő utasításokat.

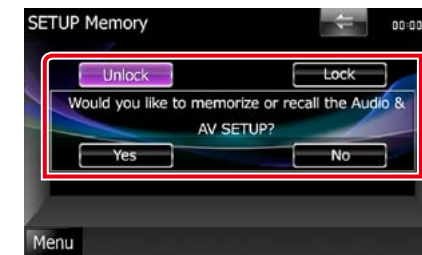

[Lock]/[Unlock]*

Rögzíti vagy feloldja az AV bemenet beállításait és Hangbeállítás beállításait.

Yes

A beállítások tárolása és előhívása.

No

A funkció vagy memóriába rögzítés elvetése. Ismét a Setup Menu (Beállítás menü) jelenik meg.

* A [Lock] kiválasztásakor nem lehet megváltoztatni az AV-IN SETUP (AV bemenet beállítása) és az Audio SETUP (Hangbeállítás) beállításait. A rögzített gomb jelzése a beállítás menüben minden egyes beállítási ikon alatt megjelenik.

3 | Kövesse a képernyőn megjelenő utasításokat.

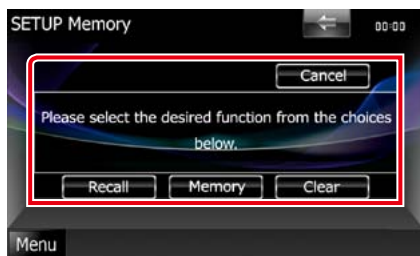

Recall

A memóriában tárolt beállítások előhívása.

Memory

Menti az aktuális beállításokat.

Clear

A memóriában tárolt aktuális beállítások törlése.

Cancel

Kilépés a memóriába mentés/előhívás folyamatából.

Kijelző beállítás

- 1 | **Érintse meg a [Menu] gombot bármelyik képernyőn.**
- 2 | **Érintse meg a [SETUP] gombot.**
Megjelenik a BEÁLLÍTÁS képernyő.
- 3 | **Érintse meg a [Display] gombot.**



Megjelenik a Kijelző menü képernyő.
Az egyes beállításokhoz tekintse meg az alábbi fejezeteket.

- **Monitor szögének beállítása [DNX7](#) (74. oldal)**
- **Az érintőpanel színének a beállítása (75. oldal)**
- **A háttérkép cseréje (76. oldal)**

A monitor szögének beállítása **DNX7**

Be lehet állítani a monitor szögét.

- 1 | **Érintse meg az [Angle] gombot a Kijelző menü képernyőn.**
Megjelenik a Szögbeállítás képernyő.
- 2 | **A lenti számok a képernyő hajlásszögét jelölik.**



Az alapértelmezett beállítás a "0".

MEGJEGYZÉS

- Az aktuális monitorszöveget elmentheti kikapcsolási monitorszöggként is. A kívánt szög beállítása után érintse meg a [Memory] gombot. Azonban az előlap eltávolításakor a beállítási érték ismét "0" lesz.
- Beállíthatja, hogy a gyújtás levételekor az előlapi panel automatikusan kinyíljon, hogy az előlapot a lopás megelőzése érdekében levehesse. Érintse meg az [Auto Open] terület [ON] gombját.

A panel színekódjai

Beállítja a képernyő és a gombok megvilágítási színét.

A kiválasztható elem a készüléktől függően eltérő.

- 1 | **Érintse meg a [Color] gombot a Kijelző menü képernyőn.**
Megjelenik a Szín képernyő.
- 2 | **Érintse meg a [Panel Color Coordinate] területen a [SET] gombot.**

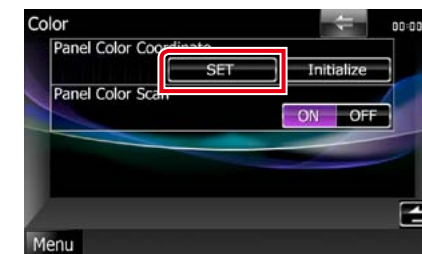

Megjelenik a Panel színekódjai képernyő.

MEGJEGYZÉS

- Ha a [Panel Color Scan] ki van kapcsolva, megérintheti a [SET] vagy [Initialize] gombokat.
- Az [Initialize] gomb megérintése visszaállítja a beállításokat az alapértelmezett értékekre.

3 | Érintse meg a kívánt színt.



Az eredeti szín rögzítése

Az eredeti színt rögzítheti.

1 | Érintse meg az [Adjust] gombot a Panel színkódjai képernyőn.

Megjelenik a Panelszín RGB-kódjai képernyő.

2 | Az egyes színértékek beállítása a [◀] és [▶] gombokkal lehetséges.

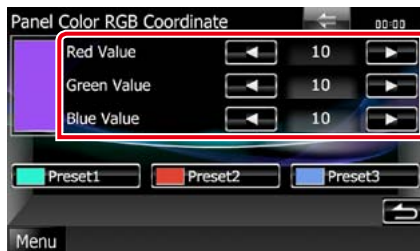

3 | Érintse meg a kívánt beállítást 2 másodpercre.

Panelszín keresése

Beállíthat folyamatos panelszínkeresést a színskálán.

1 | Érintse meg a Szín képernyő [Panel Color Scan] területén az [ON] gombot.

Ezzel a panelszín keresése funkciót bekapcsolta.

A háttérkép cseréje

A csatlakoztatott USB-eszköztől betölthet képet, melyet beállíthat háttérképnek. Ennek a műveletnek az elvégzése előtt a képet tartalmazó eszközt csatlakoztatni kell.

1 | Érintse meg a [Background] gombot a Kijelző menü képernyőn.

Megjelenik a Háttér képernyő.

2 | Érintse meg a [STANDBY] gombot.

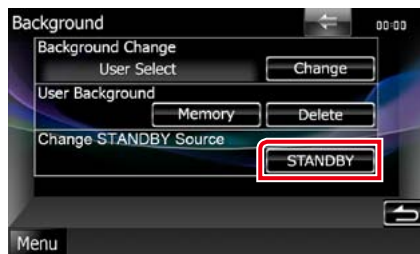

3 | Érintse meg a [User Background] terület [Memory] gombját.

Megjelenik a Háttérkép kiválasztása képernyő.

4 | Válassza ki a betöltendő képet.

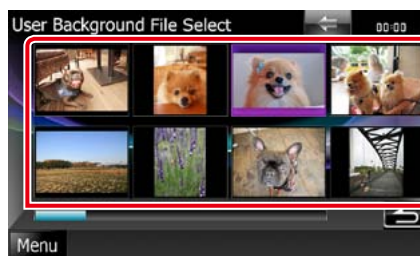

5 | Érintse meg az [Enter] gombot.

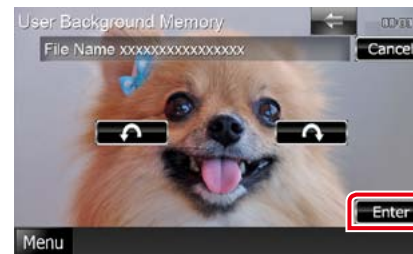

A kiválasztott kép betöltődik, és a kijelző visszavált a Háttérkép képernyőre.

MEGJEGYZÉS

- A [↺] gomb megnyomása a képet az óramutató járásával ellentétes irányba elforgatja.
- A [↻] gomb megnyomása a képet az óramutató járásával egyező irányba elforgatja.

6 | A Háttérkép képernyőn érintse meg a [Background Change] terület [Change] gombját.

7 | Válassza ki a háttérképet, majd érintse meg az [Enter] gombot.

MEGJEGYZÉS

- Lásd: [Lejátszható médiatípusok és fájlok \(100. oldal\)](#).
- A Háttérkép képernyőn a [Delete] gomb megnyomva törölheti a háttérképet. A [Delete] gomb megérintése után megjelenik egy megerősítő üzenet. A művelet végrehajtásához kövesse az üzenetben foglaltakat.

A navigáció beállítása

Lehetősége van a Navigáció paramétereinek beállítására.

1 | Érintse meg a [Menu] gombot bármelyik képernyőn.

2 | Érintse meg a [SETUP] gombot.

Megjelenik a BEÁLLÍTÁS képernyő.

3 | Érintse meg a [Navigation] gombot.



Megjelenik a Navigáció BEÁLLÍTÁSA képernyő.

4 | Állítson be minden elemet az alábbiak szerint.



NAV Interrupt Speaker

A navigációs rendszer hangos utasításaihoz használt hangszórók kiválasztása.

Front L: A bal elülső hangszóró használata a hangos utasításokhoz.

Front R: A jobb elülső hangszóró használata a hangos utasításokhoz.

Front All (alapértelmezett):

Mindkét elülső hangszóró használata a hangos utasításokhoz.

NAV Voice Volume

A navigációs rendszer hangos utasításai hangerejének beállítása. Az alapértelmezett érték a "25".

NAV Mute

A navigációs rendszer hangutasításai alatt a hátsó hangszórók némítása. Az alapértelmezett érték a "ON".

A kamera beállítása

Lehetősége van a kamera paramétereinek beállítására.

- 1 | **Érintse meg a [Menu] gombot bármelyik képernyőn.**
- 2 | **Érintse meg a [SETUP] gombot.**
Megjelenik a BEÁLLÍTÁS képernyő.
- 3 | **Érintse meg a [Camera] gombot.**

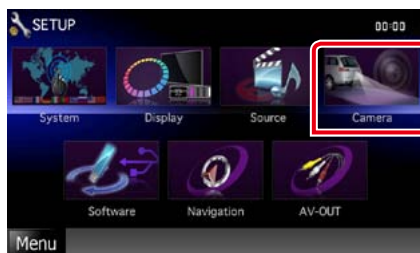

Megjelenik a Kamera BEÁLLÍTÁS képernyő.

- 4 | **Állítson be minden elemet az alábbiak szerint.**

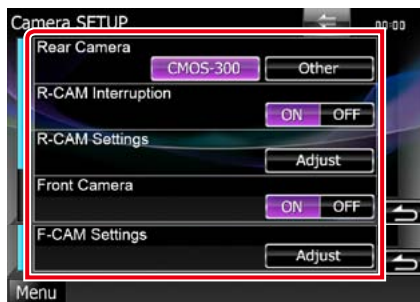

Rear Camera*¹ DNX7

Válassza ki a használt hátsó kamera típusát.
CMOS-3xx: Akkor válassza, ha 1-es azonosítójú CMOS-300 sorozatú kamera csatlakozik.
Other (alapértelmezett): Egyéb kamera csatlakoztatásakor válassza.

R-CAM Interruption

A képernyőre való váltás módját állítja be. A lehetséges értékek ON és OFF.
ON: A hátsó kamera képernyőre vált, ha hátramenetbe vált vagy ha 1 másodpercre lenyomja az <AUD> DNX7 vagy <SCRN> DNX5 DNX4 gombot.

OFF (alapértelmezett): A hátsó kamera képernyőre vált, ha 1 másodpercre lenyomja az <AUD> DNX7 vagy <SCRN> DNX5 DNX4 gombot.

R-CAM Settings*² DNX7

Beállítja az 1-es azonosítójú CMOS-300 sorozatú kamerát. A részleteket lásd a kamera használati útmutatójában.

Front Camera*¹ DNX7

Akkor kapcsolja be, ha 2-es azonosítójú CMOS-300 sorozatú kamera csatlakozik. A lehetséges értékek ON és OFF. Az alapértelmezett érték az "OFF".

F-CAM Settings*³ DNX7

Beállítja az 2-es azonosítójú CMOS-300 sorozatú kamerát. A részleteket lásd a kamera használati útmutatójában.

- *1 Ez a kamera csak akkor állítható be, ha behúzza a kéziféket.
- *2 Ez a kamera csak akkor állítható be, ha behúzza a kéziféket és a CMOS-300 sorozat van kiválasztva.
- *3 Ez a kamera csak akkor állítható be, ha behúzza a kéziféket és a "Front Camera" [ON] értékre van állítva.

Szoftverinformáció

A készülék szoftververzióját ellenőrizze.

- 1 | **Érintse meg a [Menu] gombot bármelyik képernyőn.**
- 2 | **Érintse meg a [SETUP] gombot.**
Megjelenik a BEÁLLÍTÁS képernyő.
- 3 | **Érintse meg a [Software] gombot.**



Megjelenik a Szoftverinformáció képernyő.

- 4 | **Ellenőrizze a szoftver verzióját. Szükség esetén érintse meg az [Update] gombot.**

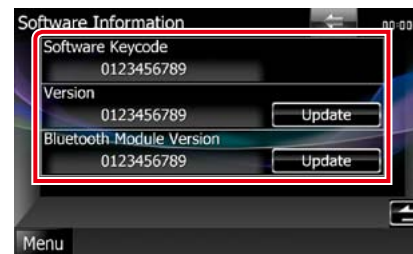

MEGJEGYZÉS

- A szoftver frissítésének a menetét a szoftverhez mellékelt megfelelő használati útmutatóban találja meg.
- [Bluetooth Module Version] csak DNX7 esetén érhető el.

AV bemenet beállítás

Lehetősége van az AV-bemenet paramétereinek beállítására.

- 1 | **Érintse meg a [Menu] gombot bármelyik képernyőn.**
- 2 | **Érintse meg a [SETUP] gombot.**
Megjelenik a BEÁLLÍTÁS képernyő.
- 3 | **Érintse meg a [Forrás] gombot.**



- 4 | **Érintse meg az [AV-IN SETUP] lehetőséget a listában.**
Megjelenik az AV bemenet beállítása képernyő.

- 5 | **Állítson be minden elemet az alábbiak szerint.**

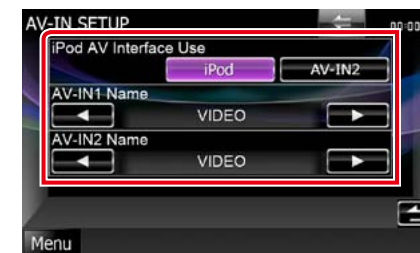

iPod AV Interface Use*¹

Annak beállítása, hogy melyik terminálra van csatlakoztatva az iPod. A lehetséges értékek iPod és AV-IN2. Az alapértelmezett érték az "iPod".

AV-IN1 Name/AV-IN2 Name*²

Az AV INPUT aljzathoz csatlakoztatott rendszer kiválasztásakor megjelenítendő név beállítása. Az alapértelmezett érték a "VIDEO".

*1 Ez az elem csak STANDBY forrás mellett és az iPod lecsatlakoztatása esetén állítható be.

*2 Az [AV-IN2 Name] akkor állítható be, ha az "AV-IN2" van kiválasztva az [iPod AV Interface Use] területen.

AV kimeneti csatlakozó beállítása

Az AV OUTPUT porthoz kiválaszthat egy AV forrást kimenetként. Az alapértelmezett érték a "VIDEO1."

1 | Érintse meg a [Menu] gombot bármelyik képernyőn.

2 | Érintse meg a [SETUP] gombot.
Megjelenik a BEÁLLÍTÁS képernyő.

3 | Érintse meg az [AV-OUT] gombot.



Megjelenik az AV-OUT csatlakozó képernyő.

4 | Az [AV-OUT] VIDEO, DISC, TV **DNX7 **DNX6**, iPod vagy OFF értékre állításához érintse meg a [◀] vagy [▶] gombot.**

Külső eszköz vezérlése

DNX7

A külső eszköz áramellátásának beállítása.

1 | Érintse meg az [EXT SW] gombot a Forrás vezérlése képernyőn.



Megjelenik az EXT SW vezérlése képernyő.

MEGJEGYZÉS

- Ha az [EXT SW] gomb nem látható, nyomja meg a [◀◀] gombot.

2 | Érintse meg a kívánt gombot.

Ki- és bekapcsolhatja a külső eszköz áramellátását.

MEGJEGYZÉS

- A funkció használatához csatlakoztatnia kell egy kereskedelmi forgalomban kapható relé egységet. Ehhez a relé egységhez kell csatlakoztatnia a vezérlendő külső forrást.
- Az áramellátás ki- és bekapcsolásával kapcsolatos információkat lásd: [EXT SW beállítása \(73. oldal\)](#).

Audio vezérlése

MEGJEGYZÉS

- Az ebben a fejezetben szereplő összes művelet elindítható a multifunkciós menüből.

Beállíthatja a különféle tulajdonságokat, például a hangerő kiegyenlítését vagy a mélysugárzó szintjét.

1 Érintse meg a [Menu] gombot bármelyik képernyőn.

2 Érintse meg az [Audio] gombot.

Megjelenik az Audio képernyő.

Az egyes beállításokhoz tekintse meg az alábbi fejezeteket.

- **Audio beállítása** (82. oldal)
- **Audio vezérlése** (86. oldal)
- **Kiegyenlítő vezérlése** (87. oldal)
- **Zónavezérlés végrehajtása** (89. oldal)
- **Térérzet növelésének beállítása** DNX7 (89. oldal)
- **Hallgatási pozíció beállítása** DNX7 (90. oldal)

Audiobeállítás

1 Érintse meg az [Audio SETUP] gombot.

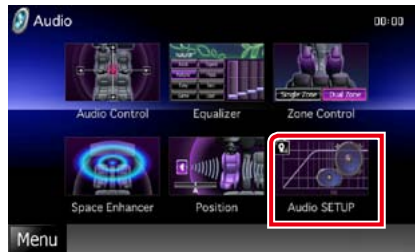

DNX7

Megjelenik az Audio BEÁLLÍTÁS képernyő.



Az egyes beállításokhoz tekintse meg az alábbi fejezeteket.

- **A hangszóró beállítása** (83. oldal)
- **A jármű típusának beállítása** (84. oldal)
- **DSP kiválasztása** (85. oldal)
- **Magasság beállítása** (85. oldal)

DNX5 DNX4

Megjelenik a Hangszóró kiválasztása képernyő.

- **A hangszóró beállítása** (83. oldal)

A hangszóró beállítása

A legjobb hanghatás biztosítása érdekében lehetősége van a hangszóró típusának és méretének kiválasztására.

A hangszóró típusának és méretének beállítása után a hangszóró keresztváltó hálózata és a kiegyenlítő jelleggörbéje automatikusan beállításra kerül.

1 [Speaker Select] gomb az Audio BEÁLLÍTÁS képernyőn. DNX7

Megjelenik a Hangszóró kiválasztása képernyő.



2 Érintse meg a beállítani kívánt hangszórót, majd állítsa be az alábbiak szerint.

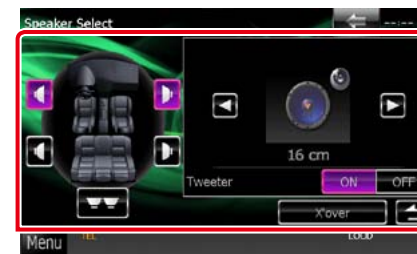

Subwoofer DNX5 DNX4

Mélysugárzó használata esetén válassza.

Tweeter DNX7

A magassugárzót az elülső hangszórók kiválasztása esetén lehet beállítani.

Ha elülső hangszórót és magassugárzót is használ, állítsa az értéket "ON"-ra.

X'over

A Speaker Crossover Setup (Hangszóró keresztváltójának beállítása) képernyő megjelenítése.

Lehetősége van a hangszórótípus kiválasztásakor automatikusan beállított keresztváltó-beállítás beigazítására.

Részletekért lásd: [A crossover hálózat beállítása \(84. oldal\)](#).

3 A [◀] és [▶] gombokkal válassza ki a hangszóró méretét. A hangszóró mérete a hangszóró típusától és a készüléktől függően eltérő.

DNX7

Elülső

OEM, 8 cm, 10 cm, 12 cm, 13 cm, 16 cm, 17 cm, 18 cm, 4x6, 5x7, 6x8, 6x9, 7x10

Hátsó

Nincs, OEM, 8 cm, 10 cm, 12 cm, 13 cm, 16 cm, 17 cm, 18 cm, 4x6, 5x7, 6x8, 6x9, 7x10

Mélysugárzó

Nincs, 16 cm, 20 cm, 25 cm, 30 cm, 38 cm felett

MEGJEGYZÉS

- Ha nincs hangszóró, válassza a "Nincs" értéket.

DNX5 DNX4

Elülső

Szabványos, széles, közepes, keskeny

A crossover hálózat beállítása

Itt állítható be a hangszórók crossover frekvenciája.

- 1 | **A Hangszóró beállítása képernyőn a crossover hálózat kiválasztásához érintse meg a hangszórót.**
- 2 | **Érintse meg az [X'over] gombot.**
Megjelenik az X'over képernyő.
- 3 | **Állítson be minden elemet az alábbiak szerint.**

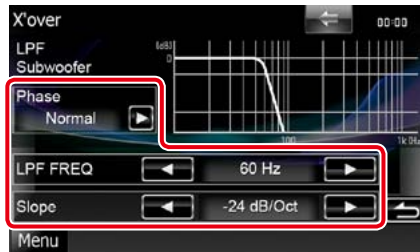

Phase*

A mélysugárzó kimeneti fázisának beállítása. A "Reverse" lehetőséget választva a fázis 180 fokkal elfordul.

HPF FREQ

Felüláteresztő szűrő beállítása (Ha az első vagy a hátsó hangszóró van kiválasztva a Speaker Select (Hangszóró kiválasztása) képernyőn)

LPF FREQ

Aluláteresztő szűrő beállítása (Ha a mélysugárzó van kiválasztva a Speaker Select (Hangszóró kiválasztása) képernyőn)

Slope DNX7

A keresztváltó meredekségének beállítása.

* Ez a funkció speciális helyzetekben érhető el.

DNX5-DNX7 Csak akkor, ha a "Subwoofer" "ON" értéken van a "Speaker Setup" menüben és az "LPF FREQ" értéke nem "Through".

A jármű típusának beállítása DNX7

Lehetősége van a járműtípus és a hangszóró hálózat stb. beállítására.

- 1 | **Érintse meg a [Car Type] gombot a Hangbeállítás képernyőn.**
Megjelenik a Jármű típusa képernyő.
- 2 | **Válassza ki a jármű típusát a listából.**

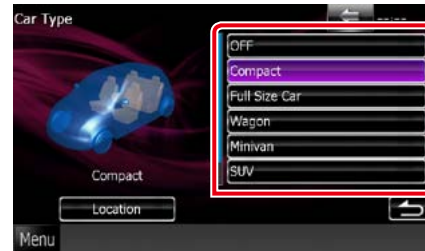

MEGJEGYZÉS

• Ha a jármű típusát kiválasztotta, a késleltetési idő és a kiegyenlítő (az egyes csatornák hangkimeneténél a késleltetési idő) automatikusan beállítódik a maximális hanghatás elérésére.

A hangszórók helyének beállítása

- 1 | **Érintse meg a [Location] gombot a Jármű típusa képernyőn.**
Megjelenik a Hangszóró elhelyezkedése képernyő.
- 2 | **A [▶] gombbal válassza ki a használt hangszórót.**



Front Speaker

A kiválasztható értékek a "Door", az "On Dash" és az "Under Dash."

Rear Speaker

Válassza ki a helyet az „Door”/„Rear Deck”, „2nd Row”/„3rd Row” lehetőségek közül (Egyterű, Egyterű (Hosszú)).

DSP kiválasztás DNX7

Kiválaszthatja, hogy használ-e DSP-rendszert.

- 1 | **A Hangbeállítás képernyő [DSP Select] területén érintse meg a [Bypass] vagy [Through] gombot.**

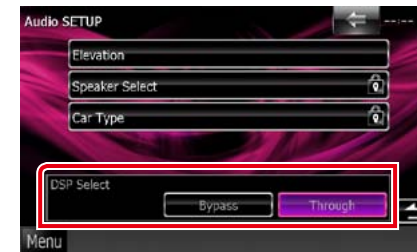

Bypass

A DSP hatástalan.

Through

A DSP működik.

MEGJEGYZÉS

• Ha az üzemmód beállítása [Bypass], a DSP-rendszer nem állítható be.

Emelés DNX7

Virtuálisan emelheti a hangszórókból hallható hang pozícióját.

- 1 | **Érintse meg az [Elevation] gombot a Hangbeállítás képernyőn.**



Megjelenik az Emelés képernyő.

- 2 | **Válassza ki a magassági szintet a [High], [Low], és [OFF] közül.**

Általános audio vezérlés

1 | Érintse meg az [Audio Control] gombot.

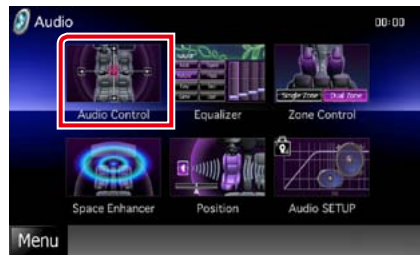

2 | Állítson be minden elemet az alábbiak szerint.

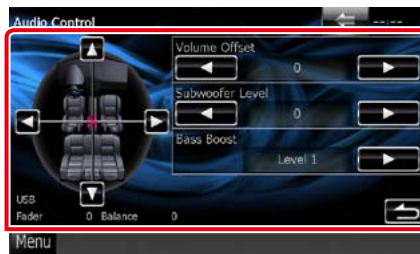

Fader #/Balance

A megérintett terület hangerő-kiegyenlítését állíthatja be.

A [◀] és [▶] a bal és jobb oldali hangerő-kiegyenlítését állítja be.

A [▲] és [▼] az elülső és hátsó hangerő-kiegyenlítését állítja be.

Volume Offset*

Az aktuális forrás hangerejének finomhangolása a különböző források hangerő-különbségeinek minimumra csökkentése érdekében.

Subwoofer Level

A mélysugárzó hangerejének beállítása. Ez a beállítás nem érhető el, ha a mélysugárzó értéke "None". Lásd: [A hangszóró beállítása \(83. oldal\)](#).

Bass Boost [DNX7]

A basszus kiemelésének mértékét állítja be "OFF"/"Level1"/"Level2"/"Level3" lehetőségekkel.

Loudness [DNX5] [DNX4]

A hangosságvezérlés funkció be- és kikapcsolása. Bekapcsolva a magas és mély hangok automatikusan meg lesznek növelve. Csak akkor érhető el, ha a zóna funkció [\(89. oldal\)](#) ki van kapcsolva.

* Ha először megnövelte a hangerőt, majd a "Volume Offset" segítségével csökkentette, akkor más forrásra átváltva a hangerő extrém nagy lehet.

Kiegyenlítő vezérlés

A kiegyenlítő vezérlése az egyes kategóriákhoz tartozó optimális beállítások kiválasztásával történik.

[DNX7] esetén a kiegyenlítő manuálisan is beállítható.

1 | Érintse meg az [Equalizer] gombot.

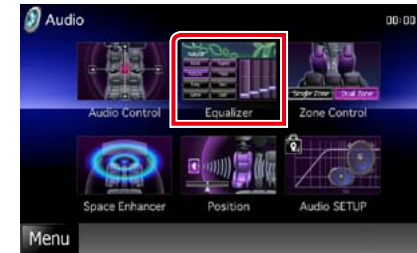

Megjelenik a Kiegyenlítő képernyő.

[DNX7] művelet

Az EQ görbe beállítása

1 | Válassza ki az EQ görbét az alábbi lehetőségek közül: [Natural], [Rock], [Pops], [Easy], [Top40], [Jazz], [Powerful], [iPod] és [User].



MEGJEGYZÉS

• Az [iPod] csak akkor érhető el, ha forrásként iPod van megadva.

A kiegyenlítő manuális beállítása

Ez a beállítás nem érhető el, ha a Kiegyenlítő képernyőn az [iPod] lehetőség van kiválasztva.

1 | Érintse meg az [EQ] gombot a Kiegyenlítő képernyőn.

2 | Érintse meg a képernyőt, majd állítsa be tetszés szerint a kiegyenlítőt.



Gain level (világos zöld négyzettel jelölt terület)

Az egyes frekvenciasávokat megérintve az erősítés szintjét állíthatja be.

A [◀], [▶], [▲] és [▼] gombokkal szintén beállíthatja a szintet. A [◀] és [▶] gombokkal választhat frekvenciát, a [▲] és [▼] gombokkal pedig a szintet állítja be.

EQ INIT

Visszalépés az előző szintre, az erősítési szint beállításával.

Flat

A hangszíngörbe lapos lesz.

Bass EXT (Kiterjesztett basszus beállítások)

Bekapcsolt állapotban a 62,5 Hz alatti frekvenciák is olyan erősítési szintet kapnak, mint a 62,5 Hz.

Loudness

Bekapcsolva az alacsony és magas tónusok megerősödnek.

Highway Sound

Felerősíti a hallható hangtartományt az autópálya zajai miatt. Lásd: [Autósztáda hangbeállítás \(88. oldal\)](#).

SW Level

A mélysugárzó hangerejének beállítása. Ez a beállítás nem érhető el, ha a mélysugárzó értéke „OFF”. Lásd: [A hangszóró beállítása \(83. oldal\)](#).

Autósztráda hangbeállítás

Felerősítheti a hallható hangtartományt az autót út zaja miatt.

- 1 | **Érintse meg a [Highway Sound] gombot a Graphic Equalizer képernyőn.**

Autósztráda hang képernyő megjelenik.



- 2 | **Válassza ki az erősítési szintet a [High], [Low], és [OFF] közül.**

DNX5 DNX4 művelet

Az EQ görbe beállítás

- 1 | **A [◀] és [▶] gombokkal válassza ki az EQ görbét az alábbi lehetőségek közül: [Natural], [Rock], [Pops], [Easy], [Top40], [Jazz] és [User].**

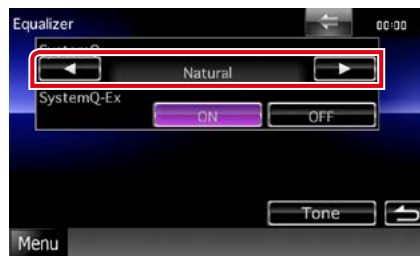

SystemQ-Ex vezérlés

A hangszíngörbe beállításához hozzárendelő elemek kiválasztása. Ha bekapcsolja ezt a beállítást, a hangszíngörbénél csak a szint lesz beállítható.

- 1 | **Érintse meg az [ON] vagy [OFF] gombot a [SystemQ-Ex] területén.**

A kiegyenlítő manuális beállítása

- 1 | **Érintse meg a [Tone] gombot a Kiegyenlítő képernyőn.**
- 2 | **Állítson be minden elemet az alábbiak szerint.**



FREQ

Az egyes tartományok középfrekvenciáját állítja be.

A beállítási értékek az alábbiak.

Bass: 40 Hz/50 Hz/60 Hz/70 Hz/80 Hz/100 Hz/120 Hz/150 Hz (Az alapértelmezett "100 Hz")

Middle: 500 Hz/1 kHz/1,5 kHz/2 kHz (Az alapértelmezett "1 kHz")

Treble: 10 kHz/12,5 kHz/15 kHz/17,5 kHz (Az alapértelmezett "12,5 kHz")

LEVEL

Állítsa be az egyes tartományok szintjét.

Minden érték -8 dB és 8dB között kell legyen. Az alapértelmezett "0 dB".

Q Factor

Állítsa be a basszus és a közép Q-tényezőjét.

A beállítási értékek az alábbiak.

Bass: 1/1,25/1,5/2 (Az alapértelmezett "1")

Middle: 1/2 (Az alapértelmezett "1")

Bass DC EXT

A Bass DC EXT hatás ki- és bekapcsolása. Az alapértelmezett érték az "OFF" (ki).

Ha az "ON" értéket választja ki, a basszus középfrekvenciája kb. 20%-kal kiterjesztődik az első regiszterek felé.

[Flat]

A hangszín szintje 0 (lapos) lesz.

Subwoofer Level

A mélysugárzó hangerejének beállítása. Ez a beállítás nem érhető el, ha a mélysugárzó értéke "OFF".

Lásd: [A hangszóró beállítása \(83. oldal\)](#).

Zónavezérlés

A jármű elülső és hátsó pozíciójához eltérő forrásokat rendelhet hozzá.

- 1 | **Érintse meg a [Zone Control] gombot.**

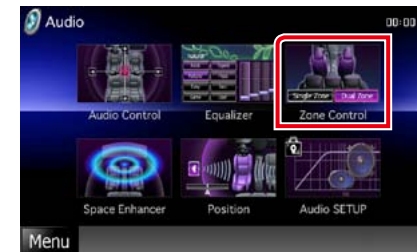

Megjelenik a Zónavezérlés képernyő.

- 2 | **Érintse meg a [Dual Zone] gombot.**



- 3 | **Állítson be minden forrást az alábbiak szerint.**



[▶] (Front Source, Rear Source)

Válassza ki a hangforrást mindhez.

[▼], [▲] (Rear VOL.)

Állítsa be a hátsó csatorna hangerejét.

[Single Zone]

A gombot megérintve a kétfónás funkció kikapcsol.

MEGJEGYZÉS

- Amikor a hátsó hangszóró hangja át van kapcsolva, az AV OUTPUT kivezetésen kimenő hangforrás is átkapcsolódik ugyanarra a forrásra.
- Ha a kétfónás funkció be van kapcsolva, az alábbi funkciók nem érhetőek el.
- Kimenő teljesítmény a mélysugárzóból.
- Mélysugárzó szintje/Basszus erősítés **DNX7** (86. oldal)
- Kiegyenlítő vezérlés/Térérzet növelése **DNX7** / Hallgatási pozíció **DNX7** (87, 89, 90. oldal)
- DSP Bypass vezérlés **DNX7** / A hangszóró beállítása/A jármű típusának beállítása **DNX7** (85, 83, 84. oldal)

Térérzet növelése DNX7

- 1 | **Érintse meg a [Space Enhancer] gombot.**



Megjelenik a Térérzet növelése képernyő.

- 2 | **Érintse meg a [Small], a [Large] vagy az [OFF] lehetőséget.**

Minden egyes érték egy hangelrendezést jelöl.

MEGJEGYZÉS

- Ez a beállítás rádió forrás esetén nem érhető el.

Hallgatási pozíció DNX7

Lehetősége van a hanghatások hallgatási pozíciónak megfelelő beállítására.

1 | Érintse meg a [Position] gombot.

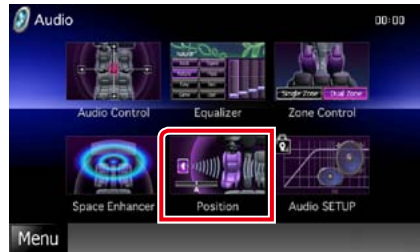

Megjelenik a Pozíció képernyő.

2 | A [◀] és [▶] gombokkal kiválasztható hallgatási pozíciók a következők: [Front R] (Right front), [Front L] (Left front), [Front All] (All front) és [All].



A pozíció digitális időkorrekció-beállításának vezérlése

Lehetősége van a hallgatási pozíció finombeállítására.

1 | A Pozíció képernyőn érintse meg az [Adjust] gombot.

2 | A hangszóró ikonjának a megérintésével válassza ki a beállítani kívánt hangszórót.

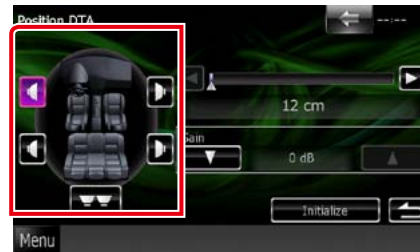

3 | Állítsa be a DTA értékét az alábbiak szerint.



[◀], [▶]

Állítsa be a DTA pozíció beállításait.

Gain

Érintse meg az egyes hangszórók erősítési tényezőjének beállításához.

MEGJEGYZÉS

- Az itt ismertetett finombeállítások arra szolgálnak, hogy a járművén belül a hanghatás térérzete még realizitikusabb legyen.
- Ha megadja a középtől való távolságot az összes hangszórón, akkor a késleltetési idő automatikus kiszámításra és beállításra kerül.
- ① Határozza meg az aktuális hallgatási pozíció közepét referenciapontként.
- ② Mérje meg a referenciapont és a hangszórók közötti távolságot.
- ③ Számítsa ki a legtávolabbi hangszóró és a többi hangszórók távolsága közötti eltérést.
- ④ Táplálja be az egyes hangszórókhoz a ③ lépésben kiszámított eltéréseket.
- ⑤ Állítsa be az egyes hangszórók erősítési tényezőjét. A megnövelt erősítési tényezőjű hangszóróhoz kerül hangkép.

Példa: Amikor [Front All] beállítás van kiválasztva hallgatási pozíciónak

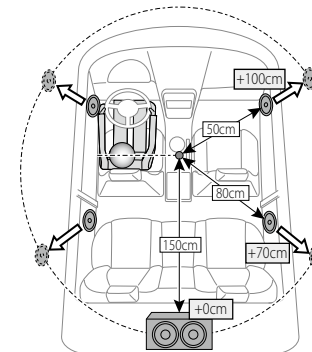

A távirányító

A készülék távirányítóval is működtethető.

ADNX5510BT esetén a távirányító mellékelve van.

A DNX7210BT, DNX5210BT és DNX4210BT esetén a távirányítót külön kell megrendelni (KCA-RCDV331).

▲VIGYÁZAT

- Olyan helyre tegye a távirányítót, ahol nem mozdul el fékezéskor vagy más manővernél. Veszélyes helyzet alakulhat ki, ha a távirányító leesik, és vezetés közben a pedálok alá kerül.
- Ne hagyja az elemeket nyílt láng közelében és ne tegye ki közvetlen napsugárzásnak. Tűz vagy robbanás történhet, illetve túl nagy hő keletkezhet.
- Ne töltsse fel, ne zárja rövidre, ne nyissa fel, és ne hevítse fel a telepet, és ne tegye azt nyílt lángba. Ezek a telepben lévő folyadék szivárgását okozhatják. Ha a kifolyt folyadék szembe vagy a ruhára kerül, azonnal öblítse le vízzel, és forduljon orvoshoz.
- Tartsa távol a telepet a kisgyermektől. Azon valószínűtlen esetben, ha a kisgyermek lenyeli a telepet, azonnal forduljon orvoshoz.

A telepek behelyezése

Ha a távirányító csak rövid távolságon vagy egyáltalán nem működik, lehetséges, hogy kimerültek a telepek.

Ilyen esetben mindkét telepet cserélje ki újjal.

- 1 Az ábrán látható módon helyezzen be a távirányítóba két "AAA"/"R03" elemet ügyelve a ⊕ és ⊖ pólusok megfelelő elhelyezésére.

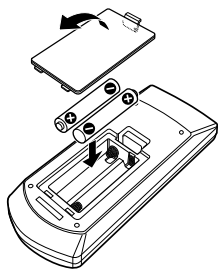

A távirányító gombjainak a funkciói

A működési mód váltása

A távirányítóról működő funkciók eltérőek az üzemmódkapcsoló állásától függően.

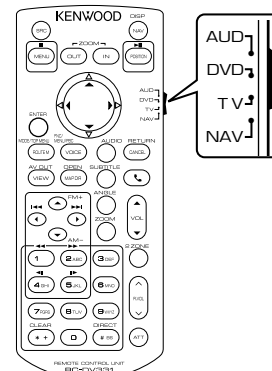

AUD üzemmód

Akkor váltson át erre az üzemmódra, ha kiválasztott forrást, állomás kereső forrást stb. vezérel.

DVD üzemmód

Akkor váltson át erre az üzemmódra, ha lemezes médiát játszik le, ideértve a DVD-t, a VCD-t és a CD-t is.

TV üzemmód **DNX7** **DNX5**

Akkor váltson át erre az üzemmódra, ha a tévét akarja vezérelni.

NAV üzemmód

Akkor váltson át erre az üzemmódra, ha a navigációt akarja vezérelni.

MEGJEGYZÉS

- Ha olyan lejátszót akar vezérelni, amely nincs a készülékbe integrálva, válassza az "AUD" módot.

Közvetlen keresési mód

A távirányítóval a tartalomnak megfelelő szám megadásával közvetlenül a keresett fájlra, sávra, fejezetre stb. ugorhat.

MEGJEGYZÉS

- Ez a művelet nem hajtható végre USB-eszköz és iPod esetén.

- 1 Nyomja le többször a <#BS> gombot, míg a kívánt tartalom meg nem jelenik.

Az elérhető tartalmak az aktuális forrástól függően eltérőek lehetnek.

DVD

Cím száma/fejezet száma/lejátszási idő/elem száma*

* Bizonyos lemezek vagy jelenetek esetén ez a funkció nem használható.

VCD 1.X és 2.X (PBC OFF)

A sáv száma

VCD 2.X (PBC BE)

Jelenet szám/szám

Zenei CD

Sáv száma/lejátszási idő

Audiofájlok

Mappa száma/fájl száma

Rádió (csak DNX7210BT és DNX5210BT) esetén

Frekvenciaérték

- 2 A numerikus gombokkal adja meg a lejátszani kívánt tartalom számát.

- 3 DVD vagy VCD esetén nyomja meg az <Enter> gombot.

Zenei CD vagy hangfájl esetén

nyomja meg a <POSITION> gombot.

Rádió esetén nyomja meg a <<> vagy <>> gombot.

Elindul a megadott tartalom lejátszása.

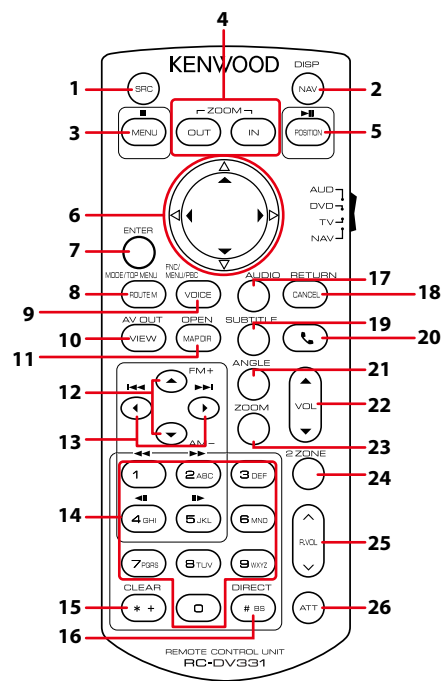

Gomb felirata	A módváltó kapcsoló helye	Funkció
1 SRC	–	A lejátszandó forrás átkapcsolása. Kihangosítás esetén leteszi a telefont.
2 NAV	–	Váltás a navigáció és a forrás képernyő között.
3 MENU	DVD NAV	A lejátszás leállítás, és a lemez legutóbbi leállítás helyének mentése. A legutolsó hely törlődik, ha a gombot kétszer nyomja le. A főmenü megjelenítése.
4 OUT, IN	NAV	A navigációs térkép kicsinyítése és nagyítása.
5 POSITION	AUD, DVD TV NAV	Szünetelteti a sáv vagy fájl lejátszását. Kétszer megnyomva folytatja a lejátszást. Rádió forrás esetén AUD módban a keresési módok (AUTO1, AUTO2, MANUAL) között vált. A keresési módok között vált (AUTO1, AUTO2, MANUAL). Az aktuális pozíció kijelzése
6 Kurzorgomb	DVD NAV	A kurzort a DVD menüben mozgatja. A kurzort a térképen mozgatja vagy a térképet görgeti.
7 ENTER	AUD, DVD, TV NAV	A kiválasztott funkció végrehajtása. • A kiválasztott pozíciót rögzíti. • A kiválasztott funkció végrehajtása.
8 ROUTE M	AUD, TV DVD NAV	Videolejátszás alatt a gomb minden egyes megnyomásakor változik a képernyő mód. Visszalépés a DVD főmenüre. A Route Option (Útvonal-beállítás) menü megjelenítése.

Gomb felirata	A módváltó kapcsoló helye	Funkció
9 VOICE	AUD, TV DVD NAV	A navigációs képernyőt kapcsolja be vagy ki. A DVD menü megjelenítése. A lejátszás vezérlésének be- és kikapcsolása VCD lejátszásakor. Beolvassa a hangutasítást.
10 VIEW	AUD, DVD, TV NAV	A kimenetre irányított AV forrás váltása. Átváltás a térkép 2D és 3D megjelenítése között.
11 MAP DIR	AUD, DVD, TV NAV	DNX7 A megjelenítési szög átvált a gomb minden egyes megnyomása esetén. Váltás az menetirány és az északi irány szerinti navigáció között.
12 ▲/▼	AUD, DVD TV	A lejátszandó mappa kiválasztása. Rádió lejátszás során AUD módban a fogott sáv váltása. A tévé sávban a fogott csatornák közti váltás.
13 ◀▶	AUD, DVD TV	A lejátszandó sáv és fájl kiválasztása. Rádió lejátszás során AUD módban a készülék által fogott adók közti váltás. A venni kívánt csatorna kiválasztása.
14 Számbillentyűk	AUD DVD TV	A keresett szám megadása közvetlen keresés esetén. A közvetlen keresés módról bővebb részleteket a Közvetlen keresési mód (93. oldal) című fejezetben találhat. Rádió lejátszás során AUD módban a gomb funkciója ugyanaz, mint tévé módban. • A gyors előre- vagy hátratekeréshez nyomja meg a [1] vagy [2] gombot. A gomb minden egyes megnyomásakor változik a gyors előre- és hátratekerési sebesség. • A lassú előre- vagy hátratekeréshez nyomja meg a [4] vagy [5] gombot. A gomb minden egyes megnyomásakor változik a lassú előre- és hátratekerési sebesség. * *csak DVD esetén
15 * +	DVD	A szám törlése.
16 # BS	AUD, DVD, TV	Közvetlen keresési módra vált. A közvetlen keresés módról bővebb részleteket a Közvetlen keresési mód (93. oldal) című fejezetben találhat.
17 AUDIO	DVD	A gomb minden egyes megnyomásakor változik a szinkronizálás nyelve.
18 CANCEL	DVD NAV	Az előző képernyő megjelenítése. Meggzakítja a műveletet.
19 SUBTITLE	DVD	A felirat nyelvének váltása.
20	–	Bejövő hívás esetén fogadja a hívást.
21 ANGLE	DVD	A gomb minden egyes megnyomásakor változik a kép látószöge.
22 Vol ▲▼	–	A hangerő beállítása.
23 ZOOM	DVD	A gomb minden egyes megnyomása megváltoztatja a nagyítás mértékét (1, 2, 3, ki).
24 2 ZONE	AUD, DVD, TV	A kétfónás funkció be- és kikapcsolása.
25 R.VOL	–	A hátsó hangerő beállítása, ha be van kapcsolva a kétfónás funkció.
26 ATT	–	A gomb egyszeri lenyomása a hangerőt csökkenti. A gomb kétszeri lenyomása visszaállítja a korábbi hangerőt.

Hibaelhárítás

Problémamegoldás

Bármilyen probléma fellépte esetén elsőként ellenőrizze az alábbi táblázatban a lehetséges hibákat.

- A készülék egyes beállításai letilthatnak bizonyos funkciókat.
- Ami a berendezés meghibásodásának tűnhet, az esetleg csak a pontatlan kezelésnek vagy a vezetékek hibás bekötésének az eredménye.

A beállításokról

Hiba	Ok	Megoldás
<ul style="list-style-type: none"> • Nem lehet beállítani a mélysugárzót. • Nem lehet beállítani a mélysugárzó fázisát. • Nincs kimenő teljesítmény a mélysugárzóból. • Nem lehet beállítani a felüláteresztő szűrőt. • Nem lehet beállítani a felüláteresztő szűrőt. 	Nincs bekapcsolva a mélysugárzó.	Kapcsolja be a mélysugárzót. Lásd: A hangszóró beállítása (83. oldal) .
	Be van kapcsolva a kétzónás funkció.	Tiltsa le a kétzónás funkciót. Lásd: Zónavezérlés (89. oldal) .
<ul style="list-style-type: none"> • Nem lehet kiválasztani az alforrás kimeneti eszközét a kettős zónában. • Nem lehet beállítani a hátsó hangszórók hangerejét. 	A kétzónás funkció le van tiltva.	Kapcsolja be a kétzónás funkciót. Lásd: Zónavezérlés (89. oldal) .
<ul style="list-style-type: none"> • Nem lehet beállítani a kiegyenlítő. • Nem lehet beállítani az átmenetet képező hálózatot. 	Be van kapcsolva a kétzónás funkció.	Tiltsa le a kétzónás funkciót. Lásd: Zónavezérlés (89. oldal) .
	A "DSP Select" lehetőség "Bypass" értékre van állítva.	A "DSP Select" lehetőséget állítsa át "Through" értékre. Lásd: DSP kiválasztás (85. oldal) .

Az audio műveletek ismertetése

Hiba	Ok	Megoldás
A rádió vétele gyenge.	Az autó antennája nincs kihúzva.	Húzza ki teljesen az antennát.
	Nincs csatlakoztatva az antennát vezérlő vezeték.	Csatlakoztassa megfelelően a vezetéket. Lásd a Gyors üzembe helyezési útmutató "Csatlakozás" fejezetében.
Nem játszható le a lemezen található audiofájlok.	A "CD Read" lehetőség "2"-re van állítva.	A "CD Read" lehetőséget állítsa át "1"-re. Lásd: Lemez beállítása (29. oldal) .
Nem választható ki egy mappa.	A Random play (Véletlenszerű lejátszás) funkció be van kapcsolva.	Kapcsolja ki a véletlenszerű lejátszást.
A VCD lejátszása során nem tud ismétlést beállítani.	Be van kapcsolva a PBC funkció.	Kapcsolja ki a PBC funkciót.

Hiba	Ok	Megoldás
A kívánt lemez nem játszódik le, de egy másik igen.	A lemez nagyon piszkos.	Tisztítsa meg a lemezt. Lásd: A lemezek kezelésével kapcsolatos rendszabályok (4. oldal) .
	A lemez nagyon karcos.	Próbálkozzon másik lemezzel.
A hang kimaradozik az audiofájl lejátszása közben.	A lemez karcos vagy piszkos.	Tisztítsa meg a lemezt. Lásd: A lemezek kezelésével kapcsolatos rendszabályok (4. oldal) .
	Rossz minőségű a felvétel.	Írj ki újra a fájlt vagy használjon egy másik lemezt.

Egyéb

Hiba	Ok	Megoldás
Az érintésérzékelő hangja nem hallható.	Az előerősítő aljzat használatban van.	Az érintésérzékelő hangja nem adható ki az előerősítő aljzatán keresztül.

Hibaüzenetek

Ha a készüléket nem tudja megfelelően üzemeltetni, a hiba oka a képernyőn egy üzenetben megjelenik.

Hibaüzenet	Ok	Megoldás
Protect	A védő áramkör működésbe lépett, mert rövidzár keletkezett az egyik hangszóró vezetékén, vagy a vezeték hozzáért az autó karosszériájához.	Kábelezze be, illetve szigetelje megfelelően a hangszórót, majd nyomja meg a <Reset> gombot (99. oldal) .
Hot Error	Ha a készülék belső hőmérséklete 60 °C fölé emelkedik, aktiválódik a védőáramkör, és a készüléket nem lehet használni.	A készüléket csak akkor használja újra, ha a hőmérséklete kellő mértékben lecsökkent.
Mecha Error	A lemezváltó hibásan működik.	Vegye ki a lemezt, és próbálja meg újból behelyezni. Forduljon a Kenwood forgalmazóhoz, ha ez a visszajelző továbbra is villog, vagy ha a lemez nem vehető ki.
Disc Error	Lejátszhatatlan lemez van behelyezve.	Cserélje ki a lemezt. Lásd: Lejátszható médiatípusok és fájlok (100. oldal) .
Read Error	A lemez nagyon piszkos.	Tisztítsa meg a lemezt. Lásd: A lemezek kezelésével kapcsolatos rendszabályok (4. oldal) .
	A lemez fordítva van behelyezve.	Helyezze be a lemezt a címkés oldalával felfelé.
Region Code Error	A lejátszani kívánt lemez régióködjé nem felel meg a készüléknek.	Lásd: Régióködök a világban (105. oldal) , vagy használjon másik lemezt.
Parental Level Error	A lejátszani kívánt lemez szülői szintje nagyobb a beállítottnál.	Állítsa be a szülői szintet. Lásd: Szülői szint (29. oldal) .

Hibaüzenet	Ok	Megoldás
Error 07–67	A készülék valamilyen oknál fogva nem működik megfelelően.	Nyomja meg a készülék Reset gombját. Ha az "Error 07–67" üzenet nem tűnik el, lépjen kapcsolatba a legközelebbi Kenwood forgalmazóval.
No Device (USB-eszköz/SD-kártya)	Az USB-eszköz/SD-kártya van forrásként kiválasztva, jóllehet egyetlen USB-eszköz/SD-kártya sincs csatlakoztatva.	Változtassa meg a forrást az USB-től/SD-től eltérő bármilyen más forrásra. Csatlakoztassa az USB-eszközt/SD-kártyát, majd állítsa át újra USB-re/SD-re a forrást.
Disconnected (iPod, bluetooth zenelejátszó)	Az iPod/Bluetooth audiolejátszó van kiválasztva forrásként, de nincs csatlakoztatva iPod/Bluetooth audiolejátszó.	Változtassa meg a forrást az iPod/Bluetooth eszköztől eltérő bármilyen más forrásra. Csatlakoztasson egy iPod/Bluetooth audiolejátszót és változtassa ismét a forrást iPod/Bluetooth eszközre.
No Media file (USB-eszköz, SD-kártya)	A csatlakoztatott USB eszköz / a behelyezett SD-kártya nem tartalmaz lejátszható audio-/AV-fájlt. Olyan adathordozó lejátszása történt, amely nem tartalmaz a készülék által lejátszható adatfájlt.	Lásd: Lejátszható médiatípusok és fájlok (100. oldal) , és próbáljon meg egy másik USB-eszközt/SD-kártyát.
USB Device Error!!	A csatlakoztatott USB-eszköz aktuális névleges kapacitása meghaladja a megengedett értéket.	Ellenőrizze az USB-eszközt. Lehet, hogy probléma történt a csatlakoztatott USB-eszközzel. Változtassa meg a forrást az USB-től eltérő bármilyen más forrásra. Távolítsa el az USB-eszközt.
Authorization Error	Nem sikerült az iPod csatlakoztatása.	<ul style="list-style-type: none"> Távolítsa el, majd csatlakoztassa újra az iPodot. A készülék nem támogatja az iPodot. Lásd: Csatlakoztatható iPod/iPhone (102. oldal) .
Update your iPod	Az iPod szoftvere régebbi verziójú, amely nem támogatja ezt a készüléket.	Lehetséges, hogy a készülék nem támogatja a csatlakoztatott iPod modellt. Ellenőrizze, hogy az iPod szoftvere a legfrissebb verziójú-e. Lásd: Csatlakoztatható iPod/iPhone (102. oldal) .
Navigation Error. Please turn on power again later.	A rendkívül alacsony hőmérséklet kommunikációs hibát okozott.	Kapcsolja be újból, miután felmelegedett a jármű belseje.

A készülék alapállapotának visszaállítása

Ha a készülék vagy a hozzá csatlakoztatott eszköz nem működik megfelelően, állítsa vissza a készüléket alaphelyzetbe.

- Nyomja meg a <Reset> gombot.**
A készülék visszaáll a gyári alapbeállításokra.

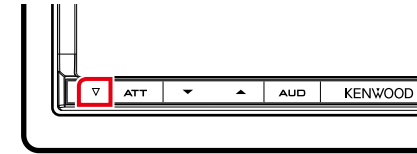

DNX7

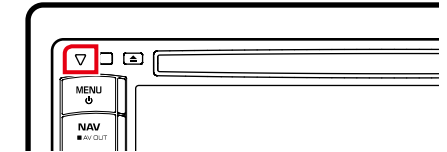

DNX5 DNX4

MEGJEGYZÉS

- A <Reset> gomb megnyomása előtt csatlakoztassa le az USB-eszközt. Ha a <Reset> gomb megnyomása előtt nem csatlakoztatja le az USB-eszközt, akkor az azon található adatok károsodhatnak. Az USB-eszköz lecsatlakoztatásáról lásd: [Lejátszás adathordozóról \(13. oldal\)](#).
- Amikor a készüléket visszaállítás után bekapcsolja, a kezdeti BEÁLLÍTÁS képernyő jelenik meg. Lásd: [Kezdeti beállítás \(11. oldal\)](#).

Függelék

Lejátszható médiatípusok és fájlok

A készülékkel számos médiatípus és fájl lejátszható.

A lejátszható lemezek listája

Lemeztípusok	Szabvány	Támogatás	Megjegyzés
DVD	DVD Videó	○	
	DVD Audio	×	
	DVD-VR	×	
	DVD-R*1	○	• MP3/WMA/AAC/MPEG1/MPEG2/DivX lejátszása • Multi-border/Multisession lejátszás (A lejátszás a felvételi körülményektől függ)
	DVD-RW	○	
	DVD+R	○	
	DVD+RW	○	
	DVD-R DL (kettős rétegű)	○	Csak videó formátum.
	DVD+R DL (kétrétegű)	○	
	DVD-RAM	×	
CD	Zene CD*1	○	CD-TEXT
	CD-ROM	○	• MP3/WMA/AAC/MPEG1/MPEG2/DivX lejátszása
	CD-R	○	• A multisession támogatott.
	CD-RW	○	• A packet write funkció nem támogatott.
	DTS-CD	○	
	Video CD (VCD)	○	
	Super video CD	×	
	Photo CD	×	
	CD-EXTRA	△	Csak zenei CD lejátszása lehetséges.
	HDCD	○	
	CCCD	×	
	Egyebek	Dualdisc	×
Super audio CD		△	Csak CD rétegek játszhatók le.

*1 A 8 cm-es (3 hüvelyk) lemezekkel nem kompatibilis.

○ : lejátszható.
 △ : részlegesen lejátszható.
 × : nem játszható le.

MEGJEGYZÉS

- Ha DRM védelemmel ellátott tartalmat vásárol, ellenőrizze a regisztrációs kódot a [DivX beállítása \(43. oldal\)](#) fejezetben. Minden alkalommal, amikor egy olyan megjelenített kóddal rendelkező fájlt lejátszik, amely másolásvédelemmel van ellátva, a kód megváltozik.
- A DivX csak DVD lemezeiről játszható le.

■ DualDisc lemez használata

Ha "DualDisc" megjelöléssel ellátott lemezt használ, a lemez nem lejátszódó oldala behelyezéskor és kivételkor megkarcolódhat. Mivel a DualDisc lemez zenei CD felülete nem felel meg a CD szabványnak, nem lehetséges a lejátszása.

(A "DualDisc" egy olyan lemez, amelynek egyik felülete DVD szabványú jeleket, a másik oldala pedig zenei CD jeleket tartalmaz.)

■ A lemezformátumokról

A lemez formátuma az alábbiak egyike kell legyen.

- ISO 9660 Level 1/2
- Joliet
- Romeo
- Hosszú fájlnevek

■ A fájlok

Az alábbi audio-, video- és képfájlok támogatottak.

■ Audio fájlok

- AAC-LC (.m4a)
 - MP3 (.mp3)
 - WMA (.wma)
 - Linear PCM (WAVE) (.wav)
- *csak tömegtárolásra alkalmas USB-eszköz

MEGJEGYZÉS

- Ha normális CD-s és más lejátszási rendszerű zenét rögzítettek ugyanarra a lemezre, csak az első menetben rögzített lejátszási rendszer játszódik le.
- DRM jogvédelemmel ellátott WMA és AAC fájl nem játszható le.
- Noha az audio fájlok megfelelnek a fenti szabványoknak, a média vagy az eszköz típusától függően lehetséges, hogy a lejátszás nem működik.
- A hangfájlokról a www.kenwood.com/cs/ce/audiophile/ címen található online útmutató nyújt tájékoztatást. Ebben az online útmutatóban a jelen útmutatóban nem szereplő részletes információk és megjegyzések találhatóak. Feltétlenül olvassa végig az online útmutatót is.

■ Video fájlok

- MPEG1 (.mpg, .mpeg, .m1v)
- MPEG2 (.mpg, .mpeg, .m2v)
- DivX (.divx, .div, .avi)
*csak DVD esetén
- H.264/MPEG-4 AVC (mp4, .m4v)
*csak tömegtárolásra alkalmas USB-eszköz
- WMV 9 (.wmv, .m2ts)
*csak tömegtárolásra alkalmas USB-eszköz

■ Képfájlok

Képfájlok csak USB-eszközről jeleníthetők meg.

A lemezes adathordozón tárolt média megjelenítése nem támogatott.

- JPEG (.jpg, .jpeg)
- PNG (.png)
- BMP (.bmp)

MEGJEGYZÉS

- A BMP és a PNG csak háttérképként használható.

■ A fájl lejátszási sorrendje

A lenti példában látható mappa/fájl szerkezetben a fájlok lejátszása ①-től ⑩-ig sorban halad.

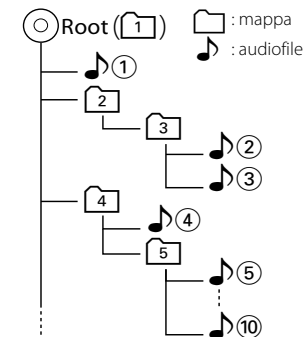

Csatlakoztatható iPod/iPhone

A készülékhez az alábbi modellek csatlakoztathatók

Az iPod/iPhone vezérelhető erről a készülékről, amennyiben az iPod/iPhone (kereskedelmi termék) dokkoló csatlakozóval és opcionálisan megvehető iPod csatlakozókábellel (KCA-iP202) kapcsolódik a készülékhez. A jelen kézikönyvben szereplő "iPod" megnevezés azt jelöli, amikor az iPod/iPhone a készülékhez KCA-iP202 csatlakozóval kapcsolódik (opcionális tartozék).

Made for

- iPod nano (6th generation)
- iPod nano (5th generation)
- iPod nano (4th generation)
- iPod nano (3rd generation)
- iPod with video
- iPod classic
- iPod touch (4th generation)
- iPod touch (3rd generation)
- iPod touch (2nd generation)
- iPod touch (1st generation)
- iPhone 4S
- iPhone 4
- iPhone 3GS
- iPhone 3G
- iPhone

MEGJEGYZÉS

- Az iPod/iPhone szoftverek megfelelőségi adatai a következő webhelyen található: www.kenwood.com/cs/ce/ipod/.
- Ha az iPod/iPhone az opcionálisan megvehető iPod csatlakozókábellel (KCA-iP202) kapcsolódik a készülékhez, akkor a zene lejátszása közben azon keresztül az iPod/iPhone áramellátása és töltése is biztosított. A készüléknek azonban bekapcsolva kell lennie.
- Ha az iPod csatlakoztatása után elindítja a lejátszást, akkor az iPod által lejátszott zene kerül lejátszásra. Ebben az esetben a "Reading" felirat a mappa neve stb. nélkül jelenik meg. A böngészés elem módosítása után a helyes cím stb. jelenik meg.
- Ha a készülékhez iPod csatlakozik, a "KENWOOD" vagy a "✓" jel jelenik meg az iPodon. Ez azt is jelzi, hogy ekkor az iPodot nem működtetheti.

Használható USB-eszközök

A készüléket használhatja adattárolásra szolgáló USB eszközzel is.

A jelen kézikönyvben szereplő "USB eszköz" flashmemóriával rendelkező adattároló eszközt, illetve adattárolóként felismert digitális zenelejátszót jelöl.

■ A fájlrendszer ismertetése

A fájlformátum az alábbiak egyike kell legyen.

- FAT16
- FAT32

MEGJEGYZÉS

- Ha egy USB-eszköz csatlakoztatva van a készülékhez, akkor az USB-kábelen keresztül tölthető.
- Tegye az USB-eszközt egy olyan helyre, ahol az a biztonságos vezetést nem zavarja meg.
- Nincs mód USB-eszköz csatlakoztatására USB-elosztón és kártyaolvasón keresztül.
- Készítsen biztonsági másolatot az audiofájlokról, amelyeket ezen a készüléken használ. A fájlok törölődhetnek az USB-eszköz befolyásoló tényezőktől függően. A bármely adat törlődésével kapcsolatban fellépő károkért semmilyen kártérítés nem igényelhető.
- A jelen készülékhez nem jár USB-eszköz. Külön kell vásárolnia kereskedelmi forgalomban kapható USB-eszközt.
- Ha USB-eszközt csatlakoztat, a CA-U1EX (választható) használata ajánlott. (A CA-U1EX maximális áramigénye 500 mA lehet.) Normális lejátszás nem garantálható, ha a kompatibilis kábelen kívül más kábelt használ.

Használható SD-kártya (csak DNX7210BT és DNX5210BT)

A készülék minden olyan SD/SDHC memóriakártyát be tud olvasni, amely megfelel az SD vagy SDHC szabványnak.

MiniSD, miniSDHC, microSD vagy microSDHC kártya használata esetén speciális adapter szükséges.

MMC-kártya nem használható.

Az állapotsáv visszajelző elemei

Az alábbiakban a képernyő állapotsáv részén látható jelzések listája található. A készülék aktuális állapota a sávon jelenítődik meg.



Állapotsáv

■ Általános

ATT

A csillapító aktív.

DUAL

A kétzónás funkció engedélyezve van.

TEL

A Bluetooth kihangosító kapcsolódásának állapotát jelzi.

- Fehér: Csatlakoztatva
- Narancs: Nincs csatlakoztatva

LOUD DNX5 DNX4

A hangosságvezérlés funkció be van kapcsolva.

■ DVD/CD

FO-REP

A mappa ismétlési funkció aktív.

IN

A lemez be van helyezve.

- Fehér: Lemez található a készülékben.
- Narancs: Hiba a lemezlejátszóban.

VIDEO

A videofájl azonosítása.

MUSIC

A zenei fájl azonosítása.

RDM

A véletlenszerű lejátszás be van kapcsolva.

REP

Az ismétlés funkció be van kapcsolva.

C-REP

A fejezetismétlés funkció be van kapcsolva.

T-REP

A címismétlés funkció be van kapcsolva.

■ VCD

1chLL/2chLL

A bal oldali audiokimenet 1. vagy 2. csatornájának azonosítása.

1chLR/2chLR

A monó audiokimenet 1. vagy 2. csatornájának azonosítása.

1chRR/2chRR

A jobb oldali audiokimenet 1. vagy 2. csatornájának azonosítása.

1chST/2chST

A sztereo audiokimenet 1. vagy 2. csatornájának azonosítása.

LL

A bal oldali audiokimenet azonosítása.

LR

A monó audiokimenet azonosítása.

RR

A jobb oldali audiokimenet azonosítása.

STEREO

A sztereo audiokimenet azonosítása.

PBC

A PCB funkció be van kapcsolva.

SVCD

A Super Video CD azonosítása.

VER1

A VCD verziója 1.

VER2

A VCD verziója 2.

REP

Az ismétlés funkció be van kapcsolva.

■ USB

FO-REP

A mappaismétlés funkció be van kapcsolva.

VIDEO

A videofájl azonosítása.

MUSIC

A zenei fájl azonosítása.

PICTURE

A képfájl azonosítása.

RDM

A véletlenszerű lejátszás be van kapcsolva.

REP

Az ismétlés funkció be van kapcsolva.

PLST

A lejátszási lista mód van kiválasztva.

■ iPod

MUSIC

A zenei fájl azonosítása.

VIDEO

A videofájl azonosítása.

RDM

A véletlenszerű lejátszás be van kapcsolva.

A-RDM

Az album véletlenszerű lejátszás be van kapcsolva.

REP

Az ismétlés funkció be van kapcsolva.

■ Rádió

AUTO1

A keresési mód AUTO1-ra van állítva.

AUTO2

A keresési mód AUTO2-re van állítva.

MONO

A kényszerített monó funkció be van kapcsolva.

AF

Az AF keresési funkció be van kapcsolva.

EON

Az Radio Data System állomások EON jelet küldenek.

Lo.S

A helyi keresés funkció be van kapcsolva.

NEWS

Hírüzenet megszakítás van folyamatban.

RDS

Azt jelzi, hogy a rendszer bekapcsolt AF funkció mellett fogadja-e az Radio Data System állomásadatokat.

- Fehér: A rendszer fogadja az Radio Data System adatokat.
- Narancs: A rendszer nem fogadja az Radio Data System adatokat.

MANUAL

A keresési mód MANUAL-ra van állítva.

ST

A rendszer a rádióállomásról sztereó jelet fog.

TI

A közlekedési információ vételének állapotát jelzi.

- Fehér: Van TP vétel.
- Narancs: Nincs TP vétel.

■ TV

AUTO1

A keresési mód AUTO1-ra van állítva.

AUTO2

A keresési mód AUTO2-re van állítva.

MANUAL

A keresési mód MANUAL-ra van állítva.

Régiókódok a világban

A DVD lejátszók az alábbi térképen látható régiókódokat kapják attól függően, hogy milyen országban vagy területen hozzák azokat forgalomba.

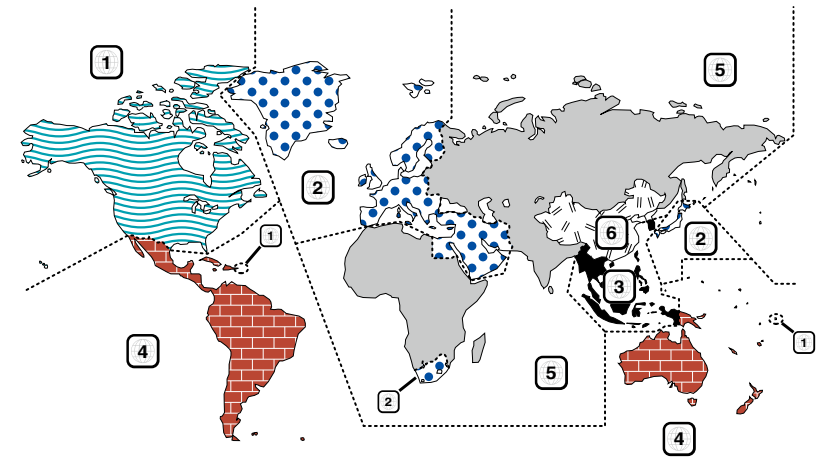

■ A DVD lemezek jelzései



A régió száma. Az e jellel ellátott lemezek bármelyik DVD lejátszóval lejátszhatók.



A rögzített hangsvok nyelvének száma. Egy filmhez legfeljebb 8 különböző nyelvi hangfájlt lehet rögzíteni. Kiválaszthat egy kedvenc nyelvet.



A rögzített feliratok nyelvének száma. Legfeljebb 32 nyelven lehet feliratot rögzíteni.



Ha egy DVD lemez több kameraállásban rögzített jeleneteket tartalmaz, kiválaszthat egy kedvenc kameraállást.

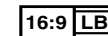

A képernyőn való megjelenítés típusa. A bal oldali jelzés azt jelenti, hogy a szélesvásznú (16:9 arányú) kép a képernyő alsó és felső részén fekete sávokkal jelenik meg a normál (4:3) tévéképernyőn (letter box).

■ Szabályozási jelzések a használatnál kapcsolatban

Ezzel a DVD-vel a berendezés egyes funkciói, mint például a lejátszás, korlátozott lehet attól függően, hol játsszák le a DVD-t. Ebben az esetben a következő jelek jelennek meg a képernyőn. Bővebb tájékoztatás a lemez kézikönyvében található.



■ Korlátozott használati idejű lemezek

Ne hagyja a korlátozott használati idejű lemezeket a készülékben. Ha lejárt lemezt helyez be, nem biztos, hogy ki tudja venni a készülékből.

DVD nyelvi kódok

Kód	Nyelv
aa	afar
ab	abház
af	afrikaans
am	amhara
ar	arab
as	asszámi
ay	aymara
az	azerbajdzsán
ba	baskír
be	belorusz
bg	bolgár
bh	bihari
bi	bislama
bn	bengáli
bo	tibeti
br	bretton
ca	katalán
co	korzikai
cs	cseh
cy	walesi
da	dán
de	német
dz	bhutáni
el	görög
en	English
eo	eszperantó
es	spanyol
et	észt
eu	baszk
fa	perzsa
fi	finn
fj	fidzsi
fo	feröeri
fr	francia
fy	fríz
ga	ír
gd	skót gael
gl	galíciai
gn	guarani
gu	gudzsaráti
ha	hausza
he	héber
hi	hindi
hr	horvát
hu	magyar
hy	örmény

Kód	Nyelv
ia	interlingua (mesterséges nyelv)
ie	interlingue
ik	inupiak
id	indonéz
is	izlandi
it	olasz
ja	japán
jv	jávai
ka	grúz
kk	kazah
kl	grönlandi
km	kambodzsai
kn	kannada
ko	koreai
ks	kasmíri
ku	kurd
ky	kirgiz
la	latin
lb	luxemburgi
ln	lingala
lo	laoszi
lt	litván
lv	lett
mg	malagaszi
mi	maori
mk	macedón
ml	malajalam
mn	mongol
mo	moldovai
mr	marathi
ms	maláj
mt	máltai
my	burmai
na	nauru
ne	nepáli
nl	holland
no	norvég
oc	okcitán
om	oromo
or	oriya
pa	pandzsábi
pl	lengyel
ps	pastu
pt	portugál
qu	kecsua

Kód	Nyelv
rm	rétoromán
rn	kirundi
ro	román
ru	orosz
rw	kinyarwanda
sa	szanszkrit
sd	szindhi
sg	szangho
sh	szerbhorvát
si	szingaléz
sk	szlovák
sl	szlovén
sm	szamoai
sn	shona
so	szomáli
sq	albán
sr	szerb
ss	siswati
st	sesotho
su	szundai
sv	svéd
sw	szuahéli
ta	tamil
te	telugu
tg	tadzsik
th	thai
ti	tigrinya
tk	türkmén
tl	tagalog
tn	setswana
to	tongai
tr	török
ts	tsonga
tt	tatár
tw	twi
uk	ukrán
ur	urdu
uz	üzbég
vi	vietnami
vo	volapük
wo	wolof
xh	xhosza
yo	yoruba
zh	kínai
zu	Zulu

Műszaki adatok

■ Monitorrész

Képméret

DNX7210BT

- : 6,95 hüvelyk széles (átlójú)
- : 156,6 mm (Sz) x 81,6 mm (M)

DNX5210BT, DNX5510BT, DNX4210BT

- : 6,1" széles (képátló)
- : 136,2 mm (Sz) x 72,0 mm (M)

Kijelzőrendszer

: Átlátszó TN LCD-panel

Meghajtórész

: TFT aktív mátrixos rendszer

Képpontok száma

: 1 152 000 (800 V x 480 F x RGB)

Effektív képpontok

: 99,99 %

A képpontok elrendezése

: RGB csíkos elrendezés

Háttérvilágítás

: LED

■ A DVD lejátszó kiválasztása

D/A átalakító

: 24 bit

Audio dekóder

: Lineáris PCM/Dolby Digital/dts/MP3/WMA/AAC

Video dekóder

: MPEG1/ MPEG2/ DivX

Nyávogás és torzítás

: A mérhető határérték alatt

Frekvenciagörbe

DNX7210BT

- 96 kHz : 20 – 20 000 Hz
- 48 kHz : 20 – 20 000 Hz
- 44,1 kHz : 20 – 20 000 Hz

DNX5210BT, DNX5510BT, DNX4210BT

- 96 kHz : 20 – 22 000 Hz
- 48 kHz : 20 – 22 000 Hz
- 44,1 kHz : 20 – 20 000 Hz

Teljes harmonikus torzítás

DNX7210BT

: 0,008% (1 kHz)

DNX5210BT, DNX5510BT, DNX4210BT

: 0,010 % (1 kHz)

Jel/Zaj viszony (dB)

: 98 dB (DVD-Video 96 kHz)

Dinamikus tartomány

: 98 dB (DVD-Video 96 kHz)

Lemezformátum

: DVD-Video / VIDEO-CD / CD-DA

Mintavételi frekvencia

: 44,1/48/96 kHz

Mennyiségjelző bitek száma

: 16/20/24 bit

■ USB-interfész rész

USB szabvány

: USB 2.0, nagysebességű

Fájlrendszer

: FAT 16 / 32

A tápellátás maximális áramerőssége

: DC 5 V \pm 1 A

D/A átalakító

: 24 bit

Video dekóder

: MPEG1/MPEG2/MPEG4/WMV/H.264

Audio dekóder

: MP3/ WMA/ AAC/ WAV

■ SD (DNX7210BT, DNX5210BT)

Kompatibilis fájlrendszer

: FAT 12/16/32

Méret

: maximum 32 GB

Adatátviteli sebesség

: maximum 12 Mbps

Audio dekóder

: MP3/ WMA/ AAC/ WAV

Video dekóder

: MPEG1/MPEG2/MPEG4/WMV/H.264

■ Bluetooth rész

Technológia

DNX7210BT

: Bluetooth Ver. 3.0 Tanúsított

DNX5210BT, DNX5510BT, DNX4210BT

: Bluetooth 2.0 hitelesítés

Frekvencia

: 2,402 - 2,480 GHz

Kimenő teljesítmény

: +4 dBm (MAX), 0 dBm (AVE), 2-es elektromos osztály

Maximális kommunikációs tartomány

: hatótávolság kb. 10 m (32,8 láb)

Profilok

DNX7210BT

- HFP (kihangsztatási profil)
- SPP (soros port profil)
- HSP (fejhallgató profil)
- A2DP (fejlett audioelosztási profil)
- AVRCP (audio/video távvezérlési profil)
- OPP (képletöltés profil)
- PBAP (telefonkönyv-hozzáférés profil)
- Több profil támogatott

DNX5210BT, DNX5510BT, DNX4210BT

- HFP (kihangsztatási profil)

■ DSP szakasz (DNX7210BT)

Grafikus kiegyenlítő

Sáv: 7 sáv

Frekvencia Frekvencia (1 – 7 SÁV)

: 62,5/160/400/1k/2,5k/6,3k/16k Hz

Erősítési tényező

: -9/-8/-7/-6/-5/-4/-3/-2/-1/0/1/2/3/4/5/6/7/8/9 dB

X'over

Felüláteresztő szűrő:

Frekvencia: Átmenő, 30/ 40/ 50/ 60/ 70/ 80/ 90/ 100/

120/ 150 / 180/ 220/ 250 Hz

Meredekség: -6/-12/-18/-24 dB/Okt.

Aluláteresztő szűrő

Frekvencia: 30/ 40/ 50/ 60/ 70/ 80/ 90/ 100/ 120/

150 / 180/ 220/ 250 Hz, Átmenő

Meredekség: -6/-12/-18/-24 dB/Okt.

Pozíció

Elülső/hátsó/mélysugárzó késleltetés

: 0 – 6,1 m (0,02 m-es lépéssel)

Erősítési tényező

: -8 – 0 dB

Mélysugárzó szint

: -50 – +10 dB

■ FM rádió rész

Frekvenciatartomány (50 kHz)

: 87,5 – 108,0 MHz

Használható érzékenység (S/N : 26 dB)

DNX7210BT

: 0,9 µV/ 75 Ω

DNX5210BT, DNX5510BT, DNX4210BT

: 0,7 µV/ 75 Ω

Zajnyomási érzékenység (S/N : 46 dB)

DNX7210BT

: 2,0 µV/ 75 Ω

DNX5210BT, DNX5510BT, DNX4210BT

: 1,6 µV/ 75 Ω

Frekvenciagörbe (± 3,0 dB)

30 kHz – 15 kHz

Jel/Zaj viszony (dB)

: 65 dB (MONO)

Szelektivitás (± 400 kHz)

: ≥ 80 dB

Sztereó elválasztás

: 35 dB (1 kHz)

■ AM adó kiválasztása

Frekvenciatartomány (9 kHz)

LW : 153 – 279 kHz

MW : 531 – 1611 kHz

Hasznos érzékenység

MW : 25 µV

LW : 45 µV

■ Videó rész

A külső videobemenet színrendszere

: NTSC/PAL

Külső video bemenő szint (RCA/mini jack)

: 1 Vp-p/ 75 Ω

Külső video max. bemenő szint (RCA/mini jack)

: 2 V/ 25 kΩ

Videokimeneti szint (RCA aljzatok)

: 1 Vp-p/ 75 Ω

Audiokimeneti szint (RCA aljzatok)

: 1,2 V/ 10 kΩ

■ Audio rész

Legnagyobb teljesítmény (elülső & hátsó)

: 50 W × 4

Teljes frekvenciasáv teljesítménye (elülső és hátsó)

(PWR DIN45324, +B=14.4 V)

: 30 W × 4

Előerősítősztint (V)

DNX7210BT

: 4 V / 10 kΩ

DNX5210BT, DNX5510BT, DNX4210BT

: 2 V / 10 kΩ

Előerősítő impedanciája

: ≤ 600 Ω

Hangszóró impedanciája

: 4 – 8 Ω

Hangszinhatás(DNX5210BT, DNX5510BT, DNX4210BT)

Basszus: 100 Hz ± 10 dB

Közép: 1 kHz ± 10 dB

Magas: 10 kHz ± 10 dB

■ Külső SW (DNX7210BT)

A tápellátás maximális áramerőssége

: 500 mA

■ Navigációs rész

Vevő

: Nagy érzékenységű GPS-vevő

Vételi frekvencia

: 1575,42 MHz (C/A kód)

Adatgyűjtési idő

Hideg : 35 mp (tipikusan)

(Átlagosan, álló vevőre, tiszta kilátással az égre)

Vételi frekvencia

: 1575,42 MHz (C/A kód)

Frissítési gyakoriság

: 1/másodperc, folyamatos

Sebesség : 0,05 m/s RMS

Pontosság

Pozíció: < 6 méter, tipikusan

Sebesség: 0,1 méter/mp. RMS

Pozicionálási módszer

: GPS

Antenna

: Külső GPS-antenna

■ Általános

Üzemi feszültség

: 14,4 V (10,5 – 16 V megengedett)

Maximális áramfelvétel

: 15 A

Beépítési méretek (SZ x M x H)

DNX7210BT

: 182 x 112 x 163 mm

DNX5210BT, DNX5510BT, DNX4210BT

: 182 x 112 x 160 mm

Üzemi hőmérsékleti tartomány

: -10 °C – +60 °C

Súly

DNX7210BT: 2,6 kg

DNX5210BT, DNX5510BT: 2,2 kg

DNX4210BT: 2,0 kg

MEGJEGYZÉS

- Bár a folyadékkristályos kijelző effektív képpont aránya 99,99% vagy nagyobb, a képpontok 0,01%-a nem biztos, hogy világít, vagy nem biztos, hogy megfelelően világít.

A műszaki adatok figyelmeztetés nélkül megváltozhatnak.

A készülék leírása

■ Copyrights

- A Bluetooth szókép és logó tulajdonosa a Bluetooth SIG, Inc.; a jelzéseket a JVC KENWOOD Corporation engedéllyel használja. Más védjegyek és márkanevek tulajdonosaik tulajdonát képezik.
- The "AAC" logo is a trademark of Dolby Laboratories.
- "Made for iPod" and "Made for iPhone" mean that an electronic accessory has been designed to connect specifically to iPod or iPhone, respectively, and has been certified by the developer to meet Apple performance standards. Apple is not responsible for the operation of this device or its compliance with safety and regulatory standards. Please note that the use of this accessory with iPod, iPhone, or iPad may affect wireless performance.
- iPhone, iPod, iPod classic, iPod nano, and iPod touch are trademarks of Apple Inc., registered in the U.S. and other countries.
- iTunes is a trademark of Apple Inc.
-  is a trademark of DVD Format/Logo Licensing Corporation registered in the U.S., Japan and other countries.
- This item incorporates copy protection technology that is protected by U.S. patents and other intellectual property rights of Rovi Corporation. Reverse engineering and disassembly are prohibited.
- Készült a Dolby Laboratories licence alapján. A Dolby és a kettős D ábra a Dolby Laboratories védjegyei.
- Manufactured under license under U.S. Patent Nos: 5,956,674; 5,974,380; 6,487,535 & other U.S. and worldwide patents issued & pending. DTS, the Symbol, & DTS and the Symbol together are registered trademarks & DTS 2.0 Channel is a trademark of DTS, Inc. Product includes software. © DTS, Inc. All Rights Reserved.
- Adobe, Acrobat and Reader are either registered trademarks or trademarks of Adobe Systems Incorporated in the United States and/or other countries.
- SDHC Logo is a trademark of SD-3C, LLC.

- A DIVX VIDEO ISMERTETÉSE: A DivX® egy digitális videoformátum, melyet a DivX, LLC, a Rovi Corporation leányvállalata hozott létre. A készülék hivatalos DivX Certified® tanúsítvánnyal ellátott, DivX videofájlok lejátszó eszköz. További részletekért, valamint a videofájlok DivX formátumú videókká átalakító szoftvereszközökrét látogassa meg a divx.com webhelyet.
- A DIVX VIDEO-ON-DEMAND ISMERTETÉSE Ezt a DivX Certified® tanúsítvánnyal ellátott eszközt regisztrálni kell annak érdekében, hogy megvásárolt DivX Video-on-Demand (VOD) filmeket le lehessen játszani rajta. A regisztrációs kód megszerzéséhez keresse meg a készülék menüjében a DivX VOD szakaszt. Ha a regisztráció befejezéséről bővebb információkat szeretne, látogasson el a vod.divx.com honlapra.
- DivX®, DivX Certified® and associated logos are trademarks of Rovi Corporation or its subsidiaries and are used under license.

■ Lézert használó termékre utaló jelölés

**CLASS 1
LASER PRODUCT**

Ezt a címkét a burkolaton/házon helyezik el, és az jelzi, hogy az alkatrész 1. osztályba sorolt lézersugárnyalábot használ. Ez azt jelenti, hogy a berendezés gyengébb osztályba sorolt lézersugarakat használ. A berendezésen kívül nem áll fenn veszélyes sugárzás kockázata.

■ Használt elektromos és elektronikus készülékek és elemek elhelyezése hulladékként (a szelektív hulladékgyűjtést alkalmazó EU tagországok számára)

Az ezzel a szimbólummal (kereszttel áthúzott szemetes) megjelölt termékeket nem szabad háztartási hulladékként kezelni.

Régi elektromos és elektronikus berendezéseit vigye az e célra kijelölt újrahasznosító telepre, ahol az ilyen termékeket és azok melléktermékeit is képesek szakszerűen kezelni.

A legközelebbi ilyen jellegű hulladékhasznosító telep helyéről az illetékes hivatalban kaphat felvilágosítást.

E készülék szakszerű megsemmisítésével segíthet abban, hogy megelőzzük azt a környezetre és az emberi egészségre gyakorolt negatív hatást, ami a helytelen hulladékkezelésből adódik.

Megjegyzés: Az elemekre vonatkozó szimbólum melletti „Pb” jelölés az elem ólomtartalmára utal.

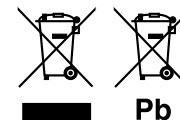

Ezt a terméket sem a gyártó nem szereli be az autóba a futószalagon, sem a járművet az EU tagállamba behozó professzionális importőr.



Megfelelőségi nyilatkozat az EMC 2004/108/EK irányelvnek megfelelően

Megfelelőségi nyilatkozat az R&TTE 1999/5/EK irányelvnek megfelelően

Gyártó:

JVC KENWOOD Corporation

3-12, Moriyacho, Kanagawa-ku, Yokohama-shi, Kanagawa 221-0022, Japán

EU képviselő

Kenwood Electronics Europe BV

Amsterdamseweg 37, 1422 AC UITHOORN, Hollandia

English

Hereby, Kenwood declares that this unit DNX7210BT, DNX5210BT, DNX5510BT, DNX4210BT is in compliance with the essential requirements and other relevant provisions of Directive 1999/5/EC.

Français

Par la présente Kenwood déclare que l'appareil DNX7210BT, DNX5210BT, DNX5510BT, DNX4210BT est conforme aux exigences essentielles et aux autres dispositions pertinentes de la directive 1999/5/CE.

Par la présente, Kenwood déclare que ce DNX7210BT, DNX5210BT, DNX5510BT, DNX4210BT est conforme aux exigences essentielles et aux autres dispositions de la directive 1999/5/CE qui lui sont applicables.

Deutsch

Hiermit erklärt Kenwood, dass sich dieser DNX7210BT, DNX5210BT, DNX5510BT, DNX4210BT in Übereinstimmung mit den grundlegenden Anforderungen und den anderen relevanten Vorschriften der Richtlinie 1999/5/EG befindet. (BMW)

Hiermit erklärt Kenwood die Übereinstimmung des Gerätes DNX7210BT, DNX5210BT, DNX5510BT, DNX4210BT mit den grundlegenden Anforderungen und den anderen relevanten Festlegungen der Richtlinie 1999/5/EG. (Wien)

Nederlands

Hierbij verklaart Kenwood dat het toestel DNX7210BT, DNX5210BT, DNX5510BT, DNX4210BT in overeenstemming is met de essentiële eisen en de andere relevante bepalingen van richtlijn 1999/5/EG.

Bij deze verklaart Kenwood dat deze DNX7210BT, DNX5210BT, DNX5510BT, DNX4210BT voldoet aan de essentiële eisen en aan de overige relevante bepalingen van Richtlijn 1999/5/EC.

Italiano

Con la presente Kenwood dichiara che questo DNX7210BT, DNX5210BT, DNX5510BT, DNX4210BT è conforme ai requisiti essenziali ed alle altre disposizioni pertinenti stabilite dalla direttiva 1999/5/CE.

Español

Por medio de la presente Kenwood declara que el DNX7210BT, DNX5210BT, DNX5510BT, DNX4210BT cumple con los requisitos esenciales y cualesquiera otras disposiciones aplicables o exigibles de la Directiva 1999/5/CE.

Português

Kenwood declara que este DNX7210BT, DNX5210BT, DNX5510BT, DNX4210BT está conforme com os requisitos essenciais e outras disposições da Directiva 1999/5/CE.

Polska

Kenwood niniejszym oświadcza, że DNX7210BT, DNX5210BT, DNX5510BT, DNX4210BT spełnia zasadnicze wymogi oraz inne istotne postanowienia dyrektywy 1999/5/EC.

Český

Kenwood tímto prohlašuje, že DNX7210BT, DNX5210BT, DNX5510BT, DNX4210BT je ve shodě se základními požadavky a s dalšími příslušnými ustanoveními Nařízení vlády č. 426/2000 Sb.

Magyar

Alulírott, Kenwood, kijelenti, hogy a jelen DNX7210BT, DNX5210BT, DNX5510BT, DNX4210BT megfelel az 1999/5/EK irányelvben meghatározott alapvető követelményeknek és egyéb vonatkozó előírásoknak.

Svenska

Härmed intygar Kenwood att denna DNX7210BT, DNX5210BT, DNX5510BT, DNX4210BT står i överensstämmelse med de väsentliga egenskapskrav och övriga relevanta bestämmelser som framgår av direktiv 1999/5/EG.

Suomi

Kenwood vakuuttaa täten että DNX7210BT, DNX5210BT, DNX5510BT, DNX4210BT tyyppinen laite on direktiivin 1999/5/EY oleellisten vaatimusten ja sitä koskevien direktiivin muiden ehtojen mukainen.

Slovensko

S tem Kenwood izjavlja, da je ta DNX7210BT, DNX5210BT, DNX5510BT, DNX4210BT v skladu z osnovnimi zahtevami in ostalimi ustreznimi predpisi Direktive 1999/5/EC.

Slovensky

Spoločnosť Kenwood týmto vyhlasuje, že DNX7210BT, DNX5210BT, DNX5510BT, DNX4210BT spĺňa základné požiadavky a ďalšie príslušné ustanovenia Direktívy 1999/5/EC.

Dansk

Undertegnede Kenwood erklærer herved, at følgende udstyr DNX7210BT, DNX5210BT, DNX5510BT, DNX4210BT overholder de væsentlige krav og øvrige relevante krav i direktiv 1999/5/EF.

Ελληνικά

ΜΕ ΤΗΝ ΠΑΡΟΥΣΑ Kenwood ΔΗΛΩΝΕΙ ΟΤΙ DNX7210BT, DNX5210BT, DNX5510BT, DNX4210BT ΣΥΜΜΟΡΦΩΝΕΤΑΙ ΠΡΟΣ ΤΙΣ ΟΥΣΙΩΔΕΙΣ ΑΠΑΙΤΗΣΕΙΣ ΚΑΙ ΤΙΣ ΛΟΙΠΕΣ ΣΧΕΤΙΚΕΣ ΔΙΑΤΑΞΕΙΣ ΤΗΣ ΟΔΗΓΙΑΣ 1999/5/ΕΚ.

Eesti

Sellega kinnitab Kenwood, et see DNX7210BT, DNX5210BT, DNX5510BT, DNX4210BT vastab direktiivi 1999/5/EC põhilistele nõudmistele ja muudele asjakohastele määrustele.

Latviešu

Ar šo, Kenwood, apstiprina, ka DNX7210BT, DNX5210BT, DNX5510BT, DNX4210BT atbilst Direktīvas 1999/5/EK galvenajām prasībām un citiem tās nosacījumiem.

Lietuviškai

Šiuo, Kenwood, pareiškia, kad šis DNX7210BT, DNX5210BT, DNX5510BT, DNX4210BT atitinka pagrindinius Direktyvos 1999/5/EB reikalavimus ir kitas svarbias nuostatas.

Malti

Hawnhekk, Kenwood, jiddikjara li dan DNX7210BT, DNX5210BT, DNX5510BT, DNX4210BT jikkonforma mal-htigijiet essenzjali u ma provvedimenti oħrajn relevanti li hemm fid-Direttiva 1999/5/EC.

Українська

Компанія Kenwood заявляє, що цей виріб DNX7210BT, DNX5210BT, DNX5510BT, DNX4210BT відповідає ключовим вимогам та іншим пов'язаним положенням Директиви 1999/5/EC.



KENWOOD