

KENWOOD

DNX7280BT DNX5280BT DNX4280BT DNX5580BT

SISTEMA DI NAVIGAZIONE GPS

Guida rapida all'uso

SISTEMA DE NAVEGACIÓN GPS

Guía de inicio rápido

SISTEMA DE NAVEGAÇÃO GPS

Guia de iniciação rápida

Kenwood Corporation

SI DICHIARA CHE :

I Lettori CD con Sintonizzatore AM/FM per auto Kenwood, modelli

DNX7280BT, DNX5280BT, DNX4280BT, DNX5580BT

rispondono alle prescrizioni dell'art. 2 comma 1 del D.M. 28 agosto 1995, n. 548.

Fatto ad Uithoorn il 08 novembre 2010

Kenwood Electronics Europe B.V.

Amsterdamseweg 37

1422 AC Uithoorn

The Netherlands



Informazioni sulla guida rapida

Questa Guida rapida illustra le funzioni base di quest'unità. Per le funzioni non trattate nella presente guida, fare riferimento alle Istruzioni per l'uso (file PDF) inserite nel CD-ROM "Istruzioni per l'uso" in dotazione.

Fare riferimento alle Istruzioni per l'uso contenute nel CD-ROM, è necessario un PC sul quale sia installato Microsoft® Windows XP/Vista/7 o Mac OS X® 10.4 o una versione successiva in aggiunta ad Adobe® Reader™ 7.1 o Adobe® Acrobat® 7.1 o successivo.

Le Istruzioni per l'uso sono soggette a modifica delle specifiche e di altri contenuti. L'ultima versione delle Istruzioni per l'uso può essere scaricata dal sito www.kenwood.com/cs/ce/.

NOTA

- Le immagini dei pannelli riportate in questa guida sono esempi utilizzati per spiegare il funzionamento. Per questo motivo, possono differire dagli effettivi pannelli.
- In questo manuale, il nome di ciascun modello è abbreviato come segue.

DNX7280BT: **DNX7**

DNX5280BT e DNX5580BT: **DNX5**

DNX4280BT: **DNX4**

Se vengono visualizzate le suddette icone, leggere l'argomento relativo all'unità utilizzata.

- Nelle procedure operative, il tipo di parentesi indica il tasto o il pulsante da azionare.
< >: Indica i nomi dei pulsanti del pannello.
[]: indica i nomi dei tasti a sfioramento.

Indice

Informazioni sulla guida rapida	2
Indice	2
Precauzioni	3
▲AVVERTENZA _____	3
Pulizia dell'unità _____	4
Reset dell'unità _____	4
Precauzioni di sicurezza e informazioni importanti	5
▲AVVERTENZE _____	5
▲ATTENZIONE _____	5
INFORMAZIONE IMPORTANTE _____	6
Configurazione iniziale	6
Funzioni di base	8
Funzioni dei pulsanti sul pannello frontale _____	8
Operazioni comuni _____	12
Rimozione del pannello anteriore	
DNX7 DNX5 _____	13
Utilizzo del sistema di navigazione	14
Altre funzioni _____	16
Riproduzione di brani musicali	17
Riproduzione di filmati/foto	19
Ascolto della radio	20
Esecuzione di telefonate	21
Procedura di installazione	23
Prima dell'installazione _____	23
Procedura di installazione _____	24
Procedura di rimozione _____	26
Collegamento _____	28
Informazioni su questa unità _____	32

Precauzioni

⚠ AVVERTENZA

Per prevenire lesioni o incendi, adottare le seguenti precauzioni:

- Per prevenire cortocircuiti, non mettere né lasciare mai oggetti metallici (quali monete o attrezzi di metallo) all'interno dell'unità.
- Non fissare a lungo il display dell'unità durante la guida.
- Se si verificano problemi durante l'installazione, consultare il rivenditore Kenwood.

Precauzioni per l'uso di questa unità

- Prima di acquistare accessori opzionali, verificare con il rivenditore Kenwood che siano compatibili con il proprio modello e che siano utilizzabili nel proprio Paese.
- È possibile selezionare la lingua di visualizzazione di menu, tag dei file audio, ecc. Vedere **Impostazione della lingua (p. 68)** nelle Istruzioni per l'uso.
- Le funzioni Radio Data System o Radio Broadcast Data System non funzionano, se tale servizio non è fornito dalle emittenti.

Precauzioni sulla batteria

- Tenere la batteria fuori dalla portata dei bambini e nella sua confezione originale fino a quando non la si deve utilizzare. Smaltire tempestivamente le batterie usate. In caso di ingestione, rivolgersi immediatamente ad un medico.
- Non lasciare la batteria in prossimità di fiamme o esposta alla luce solare diretta. Potrebbero verificarsi incendi, esplosioni o generazione di calore.
- Non appoggiare il telecomando in luoghi caldi come ad esempio sul cruscotto.
- Pericolo di esplosione se la batteria al litio non viene sostituita correttamente. Sostituirla solo con una batteria uguale o di tipo equivalente.

Protezione del monitor

Per evitare che il monitor si danneggi, non toccarlo con una penna a sfera o oggetti simili appuntiti.

Appannamento della lente

Quando si accende il riscaldamento dell'auto con temperature esterne ridotte, è possibile che si accumulino umidità o condensa sulle lenti del lettore di dischi dell'unità. La lente si appanna quando si forma condensa, che potrebbe impedire la riproduzione dei dischi. In questo caso, rimuovere il disco e attendere che la condensa evapori. Se l'unità non funziona ancora normalmente dopo un po' di tempo, consultare il rivenditore Kenwood.

Precauzioni per il maneggiamento dei dischi

- Non toccare la superficie di scrittura del disco.
- Non applicare nastro adesivo sui dischi e non usare dischi con nastro adesivo.
- Non usare accessori per dischi.
- Pulire i dischi partendo dal centro e spostandosi all'esterno.
- Quando si rimuovono i dischi dall'unità, estrarli sollevandoli orizzontalmente.
- Se il foro centrale del disco o il bordo esterno presentano sbavature, usare il disco solo dopo aver rimosso le sbavature con una penna a sfera o strumento simile.
- Non è possibile utilizzare dischi di forma non circolare.



- Non è possibile utilizzare dischi da 8 cm.
- Non è possibile utilizzare dischi con scritte sulla superficie di scrittura o dischi sporchi.
- Questa unità può riprodurre solo i CD con i simboli



Questa unità potrebbe non riprodurre correttamente i CD non recanti tali marchi.

- Non è possibile riprodurre i dischi che non sono stati finalizzati (Per il processo di finalizzazione fare riferimento al software di masterizzazione e alle istruzioni per l'uso del registratore.)

Acquisizione dei segnali GPS

Alla prima accensione di quest'unità, occorre attendere che il sistema acquisisca per la prima volta i segnali dal satellite. Questa operazione potrebbe durare diversi minuti. Per accelerare l'operazione, accertarsi che il veicolo sia all'esterno, in una zona aperta, lontano da edifici alti.

Dopo la prima acquisizione dei segnali dal satellite, le volte successive l'operazione avverrà molto più rapidamente.

Informazioni sul pannello anteriore DNX7

All'estrazione del prodotto dalla confezione o alla sua installazione, posizionare il pannello anteriore con l'inclinazione indicata in (Fig. 1). Questo è dovuto alle caratteristiche del meccanismo di cui è dotato il prodotto.

Quando il prodotto viene alimentato per la prima volta e funziona regolarmente, il pannello anteriore si porta automaticamente nella posizione (angolo di impostazione iniziale) indicata in (Fig. 2).

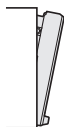

(Fig. 1)

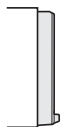

(Fig. 2)

Pulizia dell'unità

Se il frontalino di questa unità è macchiato, pulirlo con un panno morbido asciutto come ad esempio un panno al silicone. Se il frontalino è molto macchiato, rimuovere la macchia con un panno imbevuto di un detergente neutro, quindi ripulirlo con un panno morbido pulito e asciutto.



- Non applicare detergenti spray direttamente sull'unità: si rischia di danneggiare i componenti meccanici. Pulendo il frontalino con un panno non morbido o usando un liquido volatile, come diluente o alcol, si rischia di graffiare la superficie o di cancellare le serigrafie.

Reset dell'unità

Se l'unità o l'unità collegata non funziona correttamente, eseguirne il ripristino.

1 Premere il tasto <Reset>.

L'unità ritorna alle impostazioni predefinite.

DNX7

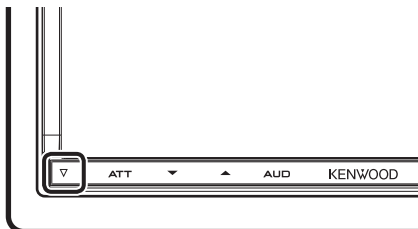

DNX5 DNX4

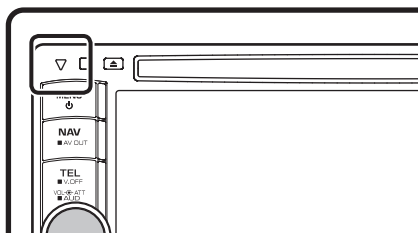

NOTA

- Scollegare il dispositivo USB prima di premere il tasto <Reset>. Premendo il tasto <Reset> con il dispositivo USB collegato, si possono danneggiare i dati memorizzati nel dispositivo USB. Per le modalità di scollegamento del dispositivo USB, vedere **Riproduzione di brani musicali (p. 17)**.
- All'accensione dell'unità dopo il reset, viene visualizzata la schermata Initial SETUP. Vedere **Configurazione iniziale (p. 6)**.

Precauzioni di sicurezza e informazioni importanti

Prima di iniziare ad usare il sistema di navigazione Kenwood per autovetture, leggere attentamente queste informazioni e seguire le istruzioni del presente manuale. Sia Kenwood che Garmin non potranno essere ritenuti responsabili di eventuali inconvenienti o incidenti conseguenti all'inosservanza delle istruzioni del presente manuale.

⚠ AVVERTENZE

Per prevenire lesioni o incendi, adottare le seguenti precauzioni:

- Per prevenire cortocircuiti, non mettere né lasciare mai oggetti metallici (quali monete o attrezzi di metallo) all'interno dell'unità.
- Non fissare a lungo il display dell'unità durante la guida.
- Il montaggio e i collegamenti elettrici di questo prodotto richiedono competenza ed esperienza. Affidarli entrambi a personale qualificato.

L'inosservanza delle precauzioni previste per evitare le seguenti potenziali situazioni di pericolo può essere causa di incidenti o collisioni, con conseguenti lesioni gravi o anche mortali.

Durante la navigazione, confrontare attentamente le informazioni visualizzate dal sistema di navigazione con quelle fornite da tutti gli strumenti disponibili, comprese le informazioni fornite dai segnali stradali, indicazioni visive e mappe. Per sicurezza, risolvere sempre eventuali discordanze prima di proseguire con la navigazione.

Utilizzare sempre il veicolo in modo sicuro.

Durante la guida non farsi distrarre dal sistema di navigazione e prestare sempre attenzione alle condizioni di guida. Durante la guida, guardare il meno possibile lo schermo del sistema di navigazione e, quando possibile, affidarsi ai comandi vocali.

Non inserire destinazioni, cambiare impostazioni o accedere a funzioni che richiedano l'uso prolungato dei comandi del sistema di navigazione mentre si è alla guida del veicolo. Prima di procedere a tali operazioni, arrestare il veicolo in modo sicuro e in conformità alle norme del codice stradale.

Tenere il volume del sistema ad un livello sufficientemente basso da consentire di percepire i rumori provenienti dall'esterno durante la guida. Se non si è in grado di rilevare i rumori provenienti dall'esterno, si potrebbe non essere nelle condizioni

di reagire adeguatamente alle situazioni del traffico. Questa situazione potrebbe causare incidenti.

Il sistema di navigazione, al primo utilizzo dopo l'acquisto o in caso di scollegamento della batteria del veicolo, non sarà in grado di visualizzare la posizione corrente del veicolo. Dopo un breve periodo di tempo, verranno ricevuti i segnali dai satelliti GPS e verrà visualizzata la posizione corretta.

Prestare attenzione alla temperatura ambiente. L'uso del sistema di navigazione in presenza di temperature estreme può portare a malfunzionamenti o danni. Si osservi anche che forti vibrazioni, urti con oggetti metallici o infiltrazioni d'acqua possono causare il danneggiamento dell'unità.

⚠ ATTENZIONE

L'inosservanza delle precauzioni previste per evitare le seguenti potenziali situazioni di pericolo può essere causa di lesioni o danni materiali.

Il sistema di navigazione è progettato per fornire suggerimenti sui percorsi stradali; non contempla eventuali chiusure di strade e particolari condizioni stradali e atmosferiche o altri fattori che potrebbero influire sulla sicurezza o sui tempi di percorrenza durante la guida.

Utilizzare il sistema di navigazione soltanto come ausilio per la navigazione. Non tentare di usarlo per impieghi che richiedano precisi calcoli di direzione, distanza, posizione o topografia.

Il sistema GPS (Global Positioning System) è gestito dal Governo degli Stati Uniti, che è l'unico responsabile della sua precisione e manutenzione. Il sistema governativo è soggetto a modifiche che possono influenzare la precisione e le prestazioni di tutte le attrezzature GPS, compreso il sistema di navigazione. Sebbene il sistema di navigazione sia un dispositivo di navigazione di precisione, questi dispositivi potrebbe venire usati in modo improprio o dar luogo ad errori di interpretazione e diventare quindi inattendibili.

INFORMAZIONE IMPORTANTE

Salvaguardia della batteria del veicolo

Questo sistema di navigazione può essere utilizzato con la chiave di accensione in posizione ON o ACC. Per salvaguardare la carica della batteria, si consiglia comunque di usarlo a motore in funzione, se possibile. L'uso prolungato del sistema di navigazione con il motore spento può causare lo scaricamento della batteria.

Informazioni sui dati delle mappe

Uno degli obiettivi di Garmin è fornire ai clienti la cartografia più completa e precisa possibile ad un costo ragionevole. Utilizziamo una combinazione di risorse governative e private, che identifichiamo nella documentazione del prodotto e nei messaggi di copyright che vengono visualizzati al cliente. Quasi tutte le sorgenti dei dati sono soggette ad imprecisioni o incompletezza. In alcuni paesi, mappe complete e precise non sono disponibili oppure hanno costi proibitivi.

Configurazione iniziale

Accendere l'unità e, prima dell'uso, eseguire alcune impostazioni iniziali.

DNX7

Premere il tasto <NAV>, <MENU> o <TEL>.

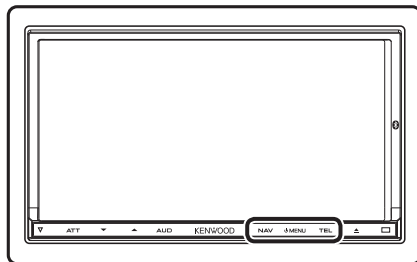

L'unità si accende.

● Per spegnere l'unità:

Premere il tasto <MENU> per 1 secondo.

DNX5 DNX4

Premere il tasto <MENU>.

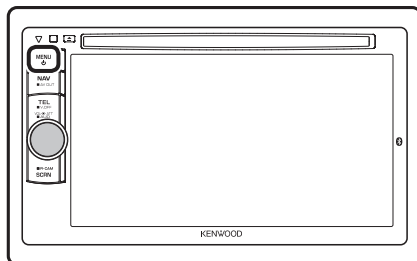

L'unità si accende.

● Per spegnere l'unità:

Premere il tasto <MENU> per 1 secondo.

La "Impostazione iniziale" deve essere effettuata soltanto la prima volta che si utilizza l'unità o dopo che questa è stata resettata.

1 Sfiurare il tasto corrispondente e impostare il valore.



Language

Seleziona la lingua utilizzata per la schermata di controllo e le voci di impostazione. La lingua predefinita è "British English (en)" per DNX7280BT/ DNX5280BT/DNX4280BT e "Russian" per DNX5580BT.

Dopo l'impostazione, sfiorare [Enter].

Angle **DNX7**

Regola la posizione del monitor. L'angolazione predefinita è "0".

Dopo l'impostazione, sfiorare [↔].

iPod AV Interface Use

Impostare il terminale al quale è collegato l'iPod. L'angolazione predefinita è "iPod".

Color

Impostare il colore dell'illuminazione dello schermo e dei tasti. È possibile selezionare se eseguire la scansione a colori e regolare i colori della scansione.

Dopo l'impostazione, sfiorare [↔].

EXT SW **DNX7**

Controlla i dispositivi esterni.

Dopo l'impostazione, sfiorare [↔].

Camera

Impostare i parametri per la telecamera.

Dopo l'impostazione, sfiorare [↔].

2 Sfiurare [Finish].

NOTA

- Per i dettagli delle operazioni di ciascuna impostazione, fare riferimento alle Istruzioni per l'uso.
- È possibile regolare la sensibilità dei tasti del pannello anteriore (tasto ATT, ecc.) di **DNX7**. Per i dettagli, fare riferimento a **Sensibilità degli interruttori del pannello (p. 68)** nelle Istruzioni per l'uso.

Funzioni di base

Funzioni dei pulsanti sul pannello frontale

DNX7280BT

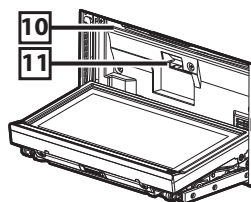
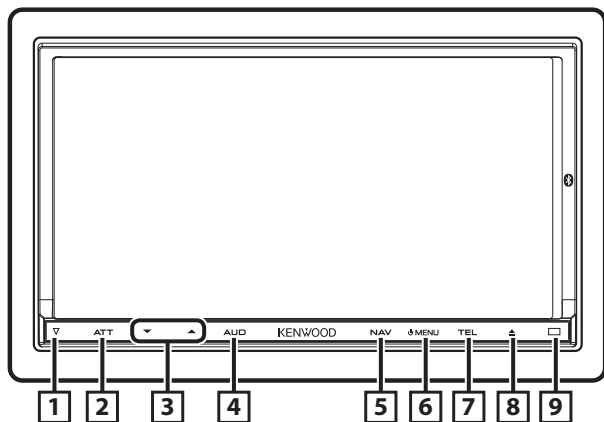

Numero	Denominazione	Funzione
1	▽ (Ripristino)	<ul style="list-style-type: none"> Se l'unità o l'unità collegata non funziona correttamente, premendo questo tasto l'unità ritorna alle impostazioni predefinite (Istruzioni per l'uso p. 92).
2	ATT	<ul style="list-style-type: none"> Commuta l'attenuazione del volume on/off. Premendolo per 1 secondo spegne lo schermo.
3	▼, ▲ (Vol)	<p>Regola il volume.</p> <p>Tenendo premuto un tasto, il volume aumenta in sequenza fino a 25. Oltre 25, premendo il tasto si aumenta il volume di un'unità alla volta.</p>
4	AUD	<ul style="list-style-type: none"> Visualizza la schermata Graphic Equalizer (Istruzioni per l'uso p. 82)* Premendolo per 1 secondo attiva/disattiva la visualizzazione delle riprese della telecamera.
5	NAV	<ul style="list-style-type: none"> Visualizza la schermata di navigazione. Premendolo per 1 secondo commuta alle sorgenti AV esterne. Se l'alimentazione è disinserita, la inserisce.
6	MENU	<ul style="list-style-type: none"> Visualizza la schermata Top Menu (Istruzioni per l'uso p. 17). Premendolo per 1 secondo disinserisce l'alimentazione. Se l'alimentazione è disinserita, la inserisce.
7	TEL	<ul style="list-style-type: none"> Visualizza la schermata Hands Free (Istruzioni per l'uso p. 56). Premendolo per 1 secondo visualizza la schermata Screen Control. Se l'alimentazione è disinserita, la inserisce.
8	▲ (Espulsione)	<ul style="list-style-type: none"> Espelle il disco. Premendolo per 1 secondo apre il pannello di accesso allo slot del disco. Dopo l'apertura del pannello, premendolo per 1 secondo richiude il pannello, invece premendolo per 3 secondi espelle il disco. Con il pannello chiuso, premendolo per 3 secondi apre completamente il pannello per consentire l'accesso allo slot della scheda SD.
9	Sensore telecomando	<ul style="list-style-type: none"> Riceve il segnale dal telecomando. Questa funzione può essere abilitata o disabilitata mediante il sensore telecomando (Istruzioni per l'uso p. 67). Se [Remote Sensor] è impostato su Off, il comando da remoto non è attivo.
10	Slot inserimento disco	Uno slot per l'inserimento dei dischi.
11	Slot per scheda SD	Uno slot per l'inserimento delle schede SD. La scheda viene usata per l'aggiornamento delle mappe. Per informazioni sull'aggiornamento delle mappe, vedere le istruzioni per l'uso del sistema di navigazione. È anche possibile riprodurre i file audio/video presenti sulla scheda.

* In alcuni casi è possibile che la schermata Graphic Equalizer non venga visualizzata.

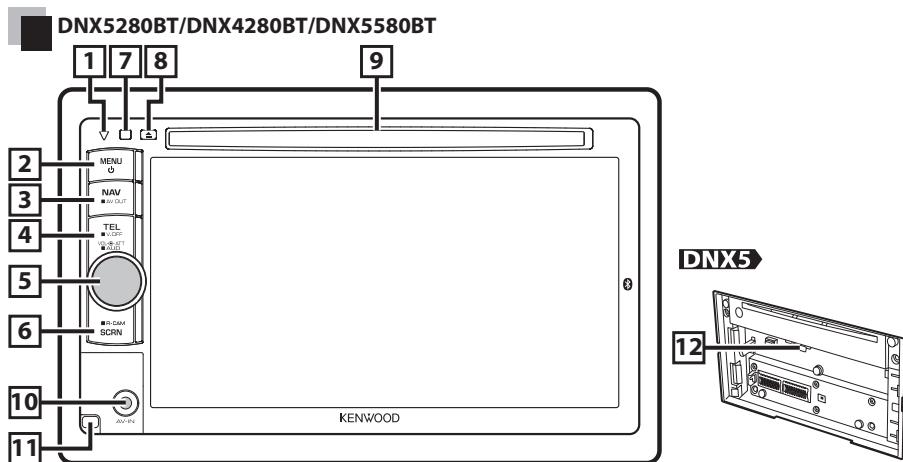

Numero	Denominazione	Funzione
1	▽ (Ripristino)	<ul style="list-style-type: none"> Se l'unità o l'unità collegata non funziona correttamente, premendo questo tasto l'unità ritorna alle impostazioni predefinite (Istruzioni per l'uso p. 92). DNX4 Se la funzione SI è attivata, questo indicatore lampeggia quando l'accensione del veicolo è disinserita (Istruzioni per l'uso p. 69).
2	MENU	<ul style="list-style-type: none"> Visualizza la schermata Top Menu (Istruzioni per l'uso p. 17). Premendolo per 1 secondo disinscrive l'alimentazione. Se l'alimentazione è disinserita, la inserisce.
3	NAV	<ul style="list-style-type: none"> Visualizza la schermata di navigazione. Premendolo per 1 secondo commuta alle sorgenti AV esterne.
4	TEL	<ul style="list-style-type: none"> Visualizza la schermata Hands Free (Istruzioni per l'uso p. 56). Premendolo per 1 secondo spegne lo schermo.
5	Manopola del volume	<ul style="list-style-type: none"> Premendola commuta l'attenuazione del volume on/off. Ruotandola si aumenta o diminuisce il volume. Premendola per 1 secondo viene visualizzata la schermata Tone Control (Istruzioni per l'uso p. 83)*.
6	SCRN	<ul style="list-style-type: none"> Visualizza la schermata Screen Control. Premendolo per 1 secondo visualizza le riprese della telecamera di retrovisione.
7	Sensore telecomando	<ul style="list-style-type: none"> Riceve il segnale dal telecomando. Questa funzione può essere abilitata o disabilitata mediante il sensore telecomando (Istruzioni per l'uso p. 67). Se [Remote Sensor] è impostato su Off, il comando da remoto non è attivo.
8	▲ (Espulsione)	<ul style="list-style-type: none"> Espelle il disco. Premendolo per 1 secondo espelle il disco.
9	Slot inserimento disco	Uno slot per l'inserimento dei dischi.
10	DNX5 Jack di ingresso	Un jack di ingresso per dispositivo esterno.
11	DNX5 Tasto di sbloccaggio	Sblocca il pannello anteriore.
12	Slot per scheda SD	Uno slot per l'inserimento delle schede SD. La scheda viene usata per l'aggiornamento delle mappe. Per informazioni sull'aggiornamento delle mappe, vedere le istruzioni per l'uso del sistema di navigazione. Per DNX5280BT è possibile riprodurre i file audio/video presenti sulla scheda.

* In alcuni casi è possibile che la schermata Tone Control non venga visualizzata.

Operazioni comuni

Generale

Alcune funzioni possono essere azionate dalla maggior parte delle schermate.



[Menu]

Ritorna alla schermata Top Menu.

← (RITORNA)

Ritorna alla schermata precedente.

← (tasto menu comune)

Sfiorare per visualizzare il menu comune. Le voci del menu sono le seguenti.

: **DNX7** Visualizza la schermata EXT SW Control.

: Visualizza la schermata SETUP Menu.

: Visualizza la schermata Audio Control Menu.

: Visualizza la schermata di controllo della sorgente corrente. L'icona varia a seconda della sorgente.

: Chiude il menu.

Schermata di elenco

Nelle schermate di elenco della maggior parti delle sorgenti ci sono alcune funzioni comuni.



◀ (Scorimento)

Scorre il testo visualizzato.

All ▶ ecc.

Vengono visualizzati i tasti a sfioramento con le varie funzioni.

I tasti visualizzati variano a seconda della sorgente audio, stato correnti, ecc.

Per gli esempi, vedere **Schermata di elenco (p. 19)** nelle Istruzioni per l'uso.

Flick scrolling

È possibile far scorrere le schermate di elenchi sfiorando lo schermo con un dito con movimenti verso l'alto o il basso e a sinistra e a destra.

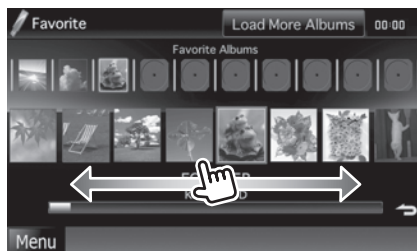
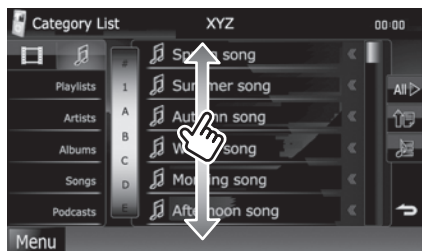

Rimozione del pannello anteriore **DNX7** **DNX5**

Il pannello anteriore può essere rimosso per evitarne il furto.

DNX7

Premere il tasto <▲> per 3 secondi per aprire il pannello anteriore.

Quindi, rimuovere il pannello come indicato nelle seguenti figure.

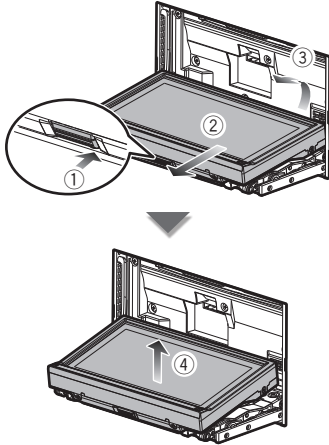

NOTA

- La piastra di fissaggio si chiude automaticamente entro circa 10 secondi dalla rimozione del pannello anteriore. Rimuovere il pannello prima della chiusura.

DNX5

Rimuovere il pannello come indicato nella seguente figura.

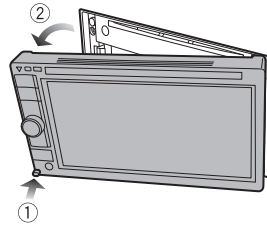

● **Dopo la rimozione:**

Riporre il pannello nella custodia fornita in dotazione con l'unità.

NOTA

- Per evitarne il deterioramento, non toccare con le dita i terminali dell'unità e del frontalino.
- Se occorre pulire i terminali dell'unità o del frontalino, strofinarli con un panno morbido, pulito e asciutto.
- Per il montaggio del pannello, vedere **Montaggio del pannello anteriore (p. 25)**.

Utilizzo del sistema di navigazione

- 1** Premere il tasto <NAV> per visualizzare lo schermo di navigazione.
- 2** Comandare la funzione desiderata dalla schermata del menu principale.

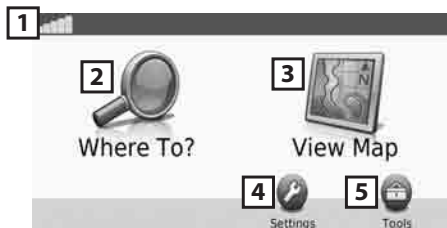

1	Intensità del segnale satellitare GPS.
2	Trova una destinazione.
3	Visualizza la mappa.
4	Regola le impostazioni.
5	Utilizza strumenti quali ecoRoute e Guida.

NOTA

- È possibile ottenere informazioni aggiuntive sull'uso del sistema di navigazione dalla Guida. Per visualizzare la Guida, sfiorare [Tools] e quindi [Help].



- Per ulteriori informazioni sul sistema di navigazione, scaricare l'ultima versione del Libretto d'uso e manutenzione dal sito manual.kenwood.com/edition/im324.

3 Inserire la destinazione ed avviare la guida di navigazione.

● Ricerca punti di interesse

- 1) Sfiore [Where To?].
- 2) Sfiore [Points of Interest].
- 3) Selezionare una categoria e una sottocategoria.
- 4) Selezionare una destinazione.
- 5) Sfiore [Go!].

NOTA

- Per inserire le lettere contenute nel nome, sfiorare [Where To?] - [Points of Interest] - [Spell Name].
- Per cercare una località in un'altra zona, sfiorare [Where To?] e quindi [Near].

4 Seguire il percorso fino alla destinazione.

INDICAZIONE

- La funzione dell'icona con il limite di velocità è soltanto informativa e non rende il guidatore esente dalla responsabilità di rispettare tutti i segnali dei limiti di velocità e di guidare sempre in modo prudente. Garmin e Kenwood non potranno essere ritenuti responsabili per eventuali sanzioni stradali o citazioni relative alla mancata osservanza delle norme e dei cartelli stradali.

Il percorso da seguire è evidenziato da una linea di color magenta. Durante la guida, il sistema di navigazione guida il conducente alla destinazione selezionata con comandi vocali, frecce sulla mappa e indicazioni riportate sulla parte superiore della mappa. In caso di allontanamento dal percorso originario, il sistema di navigazione ricalcola il percorso.

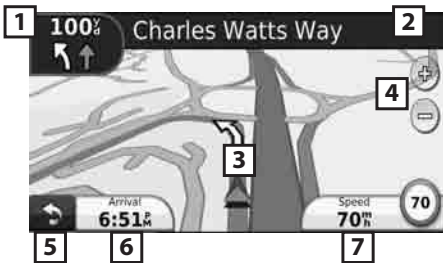

1	Visualizza la pagina Next Turn o la pagina di visualizzazione incroci, se disponibili.
2	Visualizza la pagina Turn List.
3	Visualizza la pagina Where Am I? .
4	Ingrandisce e rimpicciolisce la mappa.
5	Ritorna al menu principale.
6	Visualizza un campo dati diverso.
7	Visualizza il computer di bordo.

NOTA

- Sfiocare e trascinare la mappa per visualizzare una zona diversa.
- Quando si percorrono le strade principali, viene visualizzata un'icona con il limite di velocità.

● Inserimento di una sosta

- 1) Durante la navigazione, sfiorare [↶] e quindi [Where To?].
- 2) Cercare il luogo dove si vuole effettuare la sosta aggiuntiva.
- 3) Sfiocare [Go!].
- 4) Sfiocare [Add as Via Point] per aggiungere questa sosta prima della destinazione finale.

● Effettuazione di una deviazione

- 1) Durante la navigazione, sfiorare [↷].
- 2) Sfiocare [↔].

Altre funzioni

● Per evitare manualmente l'eventuale traffico presente sul percorso

- 1) Dalla mappa, sfiorare l'icona del traffico.
- 2) Sfiore [Traffic On Route].
- 3) Se necessario, sfiorare le frecce per visualizzare eventuali code presenti sul percorso.
- 4) Sfiore [Avoid].

● Visualizzazione della mappa con le informazioni sul traffico

La mappa del traffico visualizza il flusso del traffico e le code, codificati per colori, presenti nelle vicinanze.

● Informazioni sul traffico

INDICAZIONE

• Garmin e Kenwood non sono responsabili in merito alla precisione e alla tempestività delle informazioni relative al traffico.

Con un ricevitore FM di informazioni sul traffico, il sistema di navigazione è in grado di ricevere ed utilizzare le informazioni relative al traffico. Quando si riceve un messaggio di incolonnamento, la zona interessata può essere visualizzata sulla mappa in modo da poter cambiare percorso per evitare l'incidente. L'abbonamento FM TMC si attiva automaticamente dopo l'acquisizione dei segnali satellitari da parte del sistema di navigazione accompagnato dalla ricezione dei segnali sul traffico trasmessi dal provider del servizio. Per maggiori informazioni, visitare il sito www.garmin.com/fmtraffic.

● Aggiornamento del software

Per aggiornare il software del sistema di navigazione, occorre avere una memory card, un lettore per memory card e un collegamento a Internet.

NOTA

• L'unità potrebbe riavviarsi quando si inserisce una memory card.

- 1) Accedere al sito www.garmin.com/Kenwood.
- 2) Individuare il proprio modello e selezionare [Software Updates] > [Download].
- 3) Leggere e accettare i termini del Contratto di licenza del software.
- 4) Seguire le istruzioni presenti sul sito Web per completare l'installazione dell'aggiornamento software.

● Aggiornamento delle mappe

È possibile acquistare gli aggiornamenti delle mappe da Garmin o richiedere informazioni al proprio concessionario Kenwood o al centro di assistenza Kenwood.

- 1) Accedere al sito www.garmin.com/Kenwood.
- 2) Selezionare [Order Map Updates] per la propria unità Kenwood.
- 3) Seguire le istruzioni presenti sul sito Web per aggiornare le proprie mappe.

Riproduzione di brani musicali

È possibile riprodurre file audio da CD musicali, memorie USB, schede SD e iPod.

NOTA

- Per i dettagli su formato dei file riproducibili, formato del mezzo, modello dell'iPod, ecc., fare riferimento alle Istruzioni per l'uso.

1 Collegare il supporto che si vuole riprodurre come indicato di seguito.

Disco

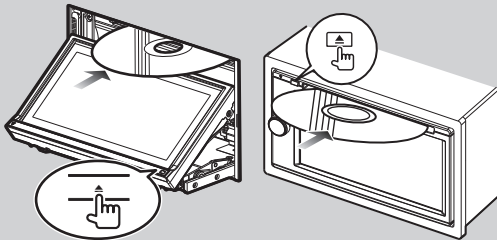

DNX7

- 1) Premere il tasto <▲> per 1 secondo per aprire il pannello anteriore.
- 2) Inserire il disco nello slot.

● Per espellere il disco:

Premere il tasto <▲> per 1 secondo.

DNX5 DNX4

- 1) Inserire il disco nello slot.

→ *Inizia la riproduzione.*

● Per espellere il disco:

Premere il tasto <▲>.

iPod, dispositivo USB

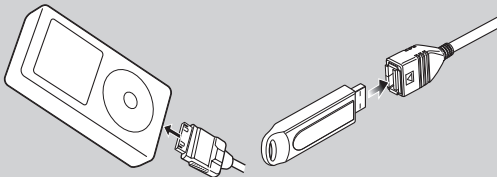

- 1) Collegare il dispositivo a ciascun cavo.

→ *Inizia la riproduzione.*

● Per scollegare il dispositivo:

Sfiorare [⏏] sullo schermo, quindi sfiorare [▲] per 1 secondo. Scollegare il dispositivo dal cavo.

Scheda SD

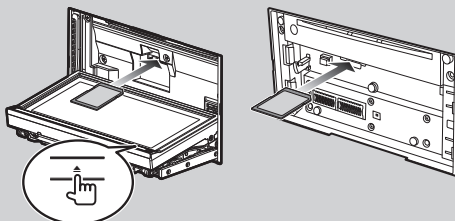

Parte dentellata → Lato con etichetta

DNX7280BT

- 1) Premere [▲] per oltre 1 secondo per aprire il pannello anteriore e inserire la scheda.

DNX5280BT

- 1) Rimuovere il pannello anteriore ed inserire la scheda.

→ *Inizia la riproduzione.*

● Per espellere la scheda:

Spingere la scheda finché non scatta, quindi rilasciarla. La scheda viene espulsa e può essere rimossa.

2 Controllare la musica che si sta ascoltando dalla schermata di controllo della sorgente.

I seguenti simboli indicano i tasti a video.

Le funzioni dei tasti sono uguali nonostante le diverse sorgenti che si possono ascoltare.



Funzioni di base da questa schermata

Riproduzione o messa in pausa:	▶
Arresto della riproduzione:	■
Scollegamento del dispositivo:	▲
Ricerca del contenuto precedente/successivo:	◀▶▶▶
Avanzamento o riavvolgimento rapido:	◀◀▶▶▶ o spostamento del cursore sulla barra centrale
Ripetizione del contenuto corrente:	🔄
Riproduzione in sequenza casuale di tutti i contenuti:	🔀

NOTA

- Per le altre funzioni, consultare le Istruzioni per l'uso.
- Se il tasto desiderato non viene visualizzato nella barra multifunzioni, sfiorare [◀◀] per cambiare menu.

3 Ricercare il brano/file che si vuole ascoltare.

● Ricerca da elenco

- 1) Sfiocare la parte centrale dello schermo.

Viene visualizzato l'elenco dei contenuti del supporto in fase di riproduzione.

Se sono visualizzate soltanto le informazioni relative al brano corrente, sfiorare [Up Arrow] per passare alla visualizzazione dell'elenco.

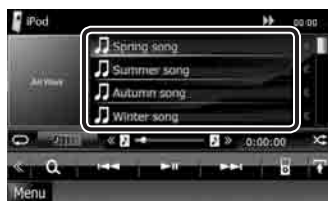

● Ricerca avanzata

- 1) Sfiocare [Q].
- 2) Sfiocare il metodo di ricerca avanzata desiderato.

L'elenco viene aggiornato in base al metodo selezionato.

- 3) Sfiocare la voce desiderata.



NOTA

- Per i dettagli sulle funzioni di ricerca, vedere **Funzioni di ricerca (p. 36)** nelle Istruzioni per l'uso.

Riproduzione di filmati/foto

È possibile riprodurre DVD video, Video CD (VCD), filmati da dischi, iPod, e file di immagini da dispositivi USB e schede SD.

NOTA

- Per i dettagli su formato dei file riproducibili, formato del dispositivo, ecc., fare riferimento alle Istruzioni per l'uso.

1 Collegare il supporto da riprodurre.

Per il metodo di collegamento, vedere *riproduzione di brani musicali (p. 17)*.

2 Comandare il filmato/foto sfiorando lo schermo.

Ciascuna zona dello schermo ha una funzione diversa.

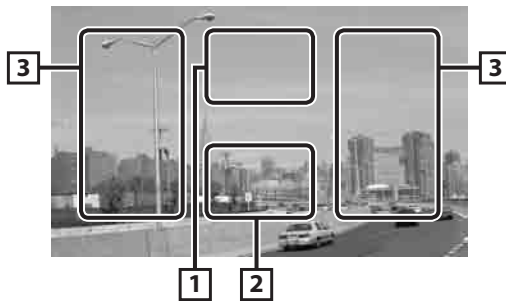

1	2	3
DVD: Visualizza il menu del DVD.* ¹ VCD: Visualizza la schermata Zoom Control. ² Disco: Visualizza il menu del disco.* ³	Visualizza la schermata Source Control.	<ul style="list-style-type: none"> • Cerca il contenuto o file precedente/ successivo. • Lo scorrimento dal centro del display verso sinistra o destra esegue il riavvolgimento rapido o l'avanzamento rapido. Per interrompere il riavvolgimento/ avanzamento rapido, sfiorare il centro del display.*⁴



*¹ Vedere **Funzione menu disco DVD (p. 25)** nelle Istruzioni per l'uso.

*² Vedere **Controllo zoom per DVD e VCD (p. 26)** nelle Istruzioni per l'uso.

*³ Vedere **Movie Control (p. 41)** nelle Istruzioni per l'uso.

*⁴ Per iPod/USB/scheda SD, questa funzione potrebbe non essere disponibile a seconda del formato del file riprodotto.

NOTA

- Per le funzioni della schermata di controllo della sorgente, vedere **Riproduzione dei brani musicali (p. 17)**. La ricerca per categoria/link/grafica album non è comunque disponibile.
- Sfiando [], (viene visualizzato sfiorando [] nella schermata di controllo della sorgente) tutti i tasti vengono nascosti.

Ascolto della radio

1 Sfiore [Menu] su qualsiasi schermata.

Viene visualizzata la schermata Top Menu.

2 Sfiore [TUNER].

L'unità commuta alla sorgente radio.

3 Eseguire i comandi dalla schermata di controllo sorgente.

● Ricerca stazioni

- 1) Sfiore [].

Viene visualizzato il menu sottofunzioni.

- 2) Sfiore [AM] o [FM] per selezionare la banda.
- 3) Sfiore [◀◀] or [▶▶] per sintonizzarsi sulla stazione desiderata.

● Memorizzazione automatica

- 1) Sfiore [].

Viene visualizzato il menu sottofunzioni.

- 2) Sfiore [AM] o [FM] per selezionare la banda.
- 3) Sfiore [].
- 4) Sfiore [AME].
- 5) Sfiore [◀◀] o [▶▶] nel menu sottofunzioni.

Inizia la memorizzazione automatica.

● Richiamo delle stazioni memorizzate

- 1) Sfiore [P#].

È anche possibile visualizzare l'elenco delle stazioni memorizzate sfiorando il display delle frequenze al centro.



NOTA

• Per le altre funzioni, vedere **Funzioni di base della radio (p. 44)** nelle Istruzioni per l'uso.

Esecuzione di telefonate

È possibile usare il proprio telefono cellulare Bluetooth abbinandolo a quest'unità.

1 Registrare il telefono cellulare sull'unità.

Seguire le procedure indicate di seguito. Per le funzioni dettagliate, vedere **Registrazione dell'unità Bluetooth (p. 53)** nelle Istruzioni per l'uso.

- 1) Premere il tasto <TEL> e sfiorare [BT SETUP].
- 2) Sfiorare [SET] di [Regist New Device] nella schermata Bluetooth SETUP.



- 3) Sfiorare [PIN Code Set] nella schermata Searched Device List.
- 4) Inserire il codice PIN e sfiorare [Enter].
- 5) Selezionare il proprio telefono cellulare dall'elenco visualizzato nella schermata Searched Device List.
La registrazione è terminata.



2 Collegare il telefono cellulare all'unità.

- 1) Sfiorare [SET] di [Paired Device List] nella schermata Bluetooth SETUP.
- 2) Sfiorare dall'elenco il dispositivo desiderato e sfiorare [TEL(HFP)].
Il dispositivo selezionato viene collegato all'unità.



NOTA

- Sfiorare [Audio(A2DP)] se si desidera collegare il dispositivo come lettore audio. Questo tasto viene visualizzato soltanto per **DNX7**.

3 Scaricare la rubrica.

- 1) Azionare il telefono cellulare per inviare i dati rubrica a questa unità.
- 2) Azionare il telefono cellulare per avviare la connessione vivavoce.

NOTA

- Per il funzionamento, fare riferimento alle istruzioni per l'uso del proprio telefono cellulare.

4 Effettuare o ricevere una telefonata.

Per ciascuna funzione, fare riferimento alla seguente tabella.



Chiamata tramite inserimento di un numero di telefono

- ① Sfiore [Direct Number].
- ② Inserire un numero telefonico utilizzando i tasti numerici.
- ③ Sfiore [].

Chiamata utilizzando l'elenco delle chiamate

- ① Sfiore [Incoming Calls], [Outgoing Calls] o [Missed Calls].
- ② Selezionare il numero telefonico dall'elenco.
- ③ Sfiore [].

Ricomposizione

- ① Sfiore [Redial] per visualizzare il precedente numero chiamato.
- ② Sfiore [].

Chiamata mediante rubrica telefonica

- ① Sfiore [Phonebook].
- ② Selezionare il nome dall'elenco.
- ③ Selezionare il numero dall'elenco.
- ④ Sfiore [].

Chiamate mediante numeri memorizzati

- ① Sfiore [Preset #] per iniziare a chiamare il corrispondente numero telefonico.

Chiamate mediante riconoscimento vocale

Occorre registrare la propria voce nei dati della rubrica. Per i dettagli, vedere **Registrazione vocale (p. 64)** e **Registrazione vocale parola chiave (p. 65)**.

- ① Sfiore [Voice].
- ② Pronunciare il nome registrato nella rubrica entro 2 secondi da un segnale acustico.
- ③ Sfiore [].

NOTA

- Per le funzioni dettagliate, vedere **Utilizzo dell'unità vivavoce (p. 56)** nelle Istruzioni per l'uso.

Procedura di installazione

Prima dell'installazione

Prima dell'installazione di quest'unità, osservare le seguenti precauzioni.

⚠AVVERTENZE

- Se si collega il cavo di accensione (rosso) e il cavo della batteria (giallo) al telaio della vettura (massa), si potrebbe provocare un cortocircuito, dal quale potrebbe scaturire un incendio. Collegare sempre questi cavi all'alimentazione passante per la scatola fusibili.
- Non escludere il fusibile dal cavo di accensione (rosso) e dal cavo della batteria (giallo). L'alimentazione deve essere collegata ai cavi tramite il fusibile.

⚠ATTENZIONE

- Installare quest'unità nella console del veicolo. Durante e immediatamente dopo l'uso dell'unità non toccare la parte metallica dell'unità stessa, poiché la temperatura delle parti metalliche, come ad esempio il termodispersore e il contenitore, può diventare molto alta.

Note

- Il montaggio e i collegamenti elettrici di questo prodotto richiedono competenza ed esperienza. Per garantire la massima sicurezza, affidare il montaggio e i collegamenti elettrici a tecnici qualificati.
- Collegare l'unità a massa ad un'alimentazione negativa a 12 V c.c..
- Non installare l'unità in un punto esposto alla luce solare diretta o a calore o umidità eccessivi. Evitare anche luoghi troppo polverosi o esposti a possibili spruzzi d'acqua.
- Non usare viti di tipo diverso; utilizzare soltanto quelle fornite in dotazione. L'uso di viti non idonee, potrebbe danneggiare l'unità.
- Se l'alimentazione non è inserita (viene visualizzato il messaggio "PROTECT"), è possibile che il cavo dell'altoparlante sia in corto o a contatto con il telaio e che la funzione di protezione si sia attivata. Controllare quindi il cavo dell'altoparlante.
- Se l'accensione della vettura non prevede la posizione ACC, collegare i cavi dell'accensione ad un'alimentazione commutabile mediante la chiave di accensione. Se si collega il cavo di accensione ad un'alimentazione a tensione costante, come i cavi della batteria, la batteria potrebbe scaricarsi.
- Se la console ha un coperchio, installare l'unità in modo che il frontalino non urti contro il coperchio durante l'apertura e la chiusura.



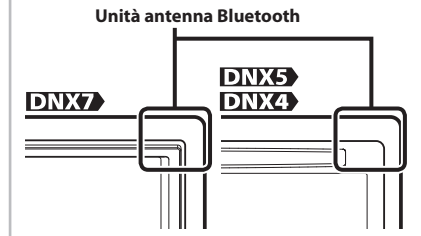

- In caso di intervento del fusibile, verificare prima se l'eventuale contatto dei cavi ha provocato un cortocircuito e quindi sostituire il fusibile con uno di capacità identica.
- Isolare i cavi scollegati con nastro vinilico o un materiale simile. Per evitare cortocircuiti, non rimuovere i cappucci alle estremità dei cavi scollegati o dei terminali.
- Collegare correttamente i cavi degli altoparlanti ai corrispondenti terminali. Se i cavi ⊕ vengono raggruppati o collegati a massa su un componente metallico della vettura, l'unità potrebbe danneggiarsi o non funzionare correttamente.
- Se al sistema sono collegati soltanto due altoparlanti, collegare i connettori ad entrambi i terminali di uscita anteriori o ad entrambi i terminali di uscita posteriori (non collegare contemporaneamente ai terminali anteriori e posteriori). Ad esempio, se si collega il connettore ⊕ dell'altoparlante sinistro ad un terminale di uscita anteriore, non collegare il connettore ⊖ ad un terminale di uscita posteriore.
- Dopo l'installazione dell'unità, controllare il corretto funzionamento di luci di arresto, lampeggiatori, tergicristalli, ecc..
- Montare l'unità con un'angolazione non superiore a 30°.
- Quest'unità è dotata di ventola di raffreddamento (p. 28) per abbassare la temperatura interna. Non montare l'unità in un punto che ostruisca la ventola di raffreddamento. L'ostruzione delle feritoie di ventilazione impedisce il raffreddamento con conseguente malfunzionamento dell'unità.
- Non premere con decisione sulla superficie del pannello durante l'installazione dell'unità sul veicolo, onde evitare possibili deformazioni, danni o anomalie.
- Accertarsi che tutti i collegamenti elettrici siano ben saldi, inserendo i jack fino al loro completo bloccaggio.
- Se il connettore non si inserisce nella presa del veicolo utilizzare un adattatore reperibile in commercio.
- La presenza di oggetti metallici in prossimità dell'antenna Bluetooth può compromettere l'efficacia della ricezione.

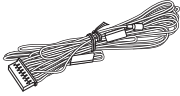
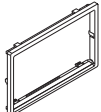
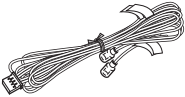
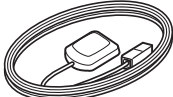

Procedura di installazione

Accessori in dotazione

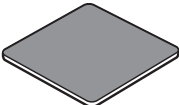
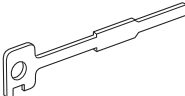
Innanzitutto verificare che l'unità sia fornita completa di tutti i necessari accessori.

① ...1 	⑥ ...1 
② ...1 DNX7 	⑦ ...1 
③ ...1 DNX7 	⑧ ...1 
④ ...2 	⑨ ...1 
⑤ ...1 DNX7 DNX5 	

Unità

- 1 Per evitare cortocircuiti, estrarre la chiave dall'accensione e scollegare il \ominus morsetto della batteria.
- 2 Effettuare le corrette connessioni dei cavi in ingresso e in uscita da ciascuna unità.
- 3 Collegare il cavo al cablaggio.

- 4 Prendere il connettore B dal cablaggio e collegarlo al connettore dell'altoparlante sul veicolo.
- 5 Prendere il connettore A dal cablaggio e collegarlo al connettore dell'alimentazione esterna sul veicolo.
- 6 Collegare il connettore del cablaggio all'unità.
- 7 Installare l'unità sul veicolo.
- 8 Ricollegare la \ominus batteria.
- 9 Premere il tasto <Reset>.
- 10 Eseguire l'impostazione iniziale. Vedere **Configurazione iniziale (p. 6)**.

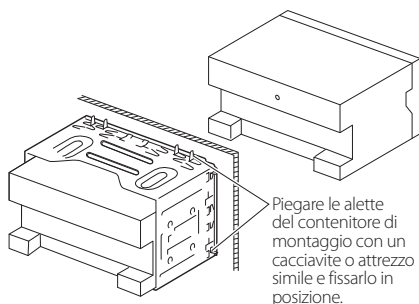

NOTA

- Verificare che l'unità sia saldamente installata in posizione. Se l'unità è instabile potrebbe non funzionare correttamente (ad esempio potrebbero verificarsi "salti" in fase di riproduzione).

Mascherina

Fissare l'accessorio ⑥ all'unità.

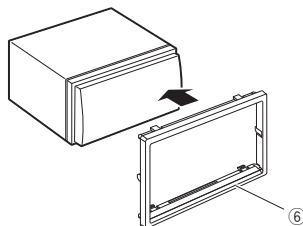

Montaggio del pannello anteriore

Tenere saldamente il pannello anteriore per evitare che cada accidentalmente. Montare il pannello sulla piastra di fissaggio, fino a bloccarlo saldamente.

DNX7

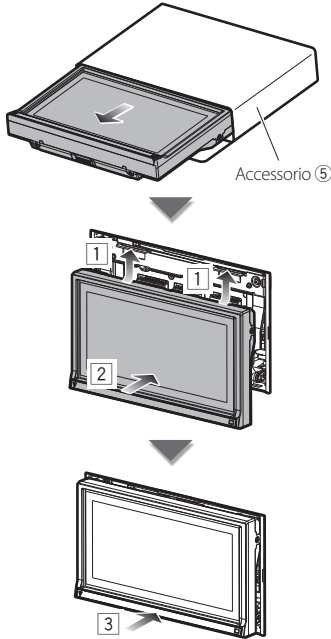

DNX5

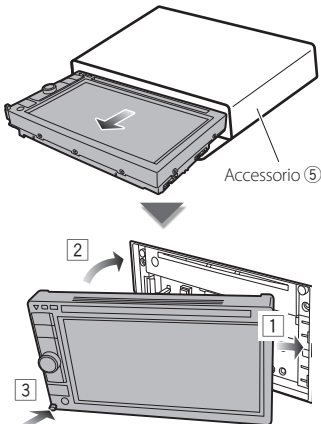

Antenna GPS

L'antenna GPS è montata all'interno del veicolo. Deve essere installata in posizione quanto più orizzontale possibile per agevolare la ricezione dei segnali satellitari del GPS.

Per montare l'antenna GPS all'interno del veicolo:

- 1) Pulire il cruscotto o la superficie interessata.
- 2) Staccare la pellicola dall'adesivo sul lato posteriore della piastra metallica (accessorio 8).
- 3) Premere la piastra metallica (accessorio 8) con decisione sul cruscotto o sulla relativa superficie di montaggio. Se necessario, è possibile piegare la piastra metallica (accessorio 8) per adattarla ad una superficie curva.
- 4) Sistemare l'antenna GPS (accessorio 7) sulla parte superiore della piastra metallica (accessorio 8).

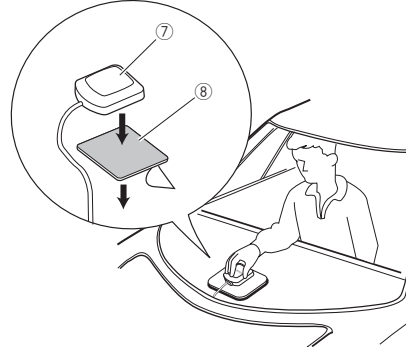

- A seconda del tipo di vettura, la ricezione dei segnali satellitari del GPS potrebbe non essere possibile in caso di installazione interna.
- L'antenna GPS deve essere installata in una posizione distante almeno 30 cm da cellulari o altre antenne di trasmissione. Questi dispositivi di comunicazione possono interferire con i segnali trasmessi dal satellite GPS.
- La verniciatura dell'antenna GPS con una vernice (metallica) può comprometterne le prestazioni.

Microfono

- 1) Controllare la posizione di installazione del microfono (accessorio ⑨).
- 2) Eliminare eventuali tracce d'olio e altra sporcizia dalla superficie di installazione.
- 3) Installare il microfono.
- 4) Collegare il cavo del microfono fino all'unità, fissandolo in vari punti con nastro adesivo o altri metodi di fissaggio.

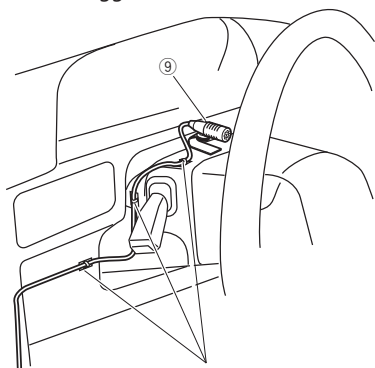

Fissare un cavo con un nastro normalmente reperibile in commercio.

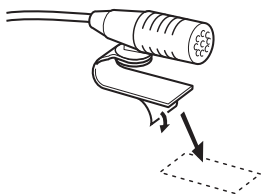

Staccare la pellicola del nastro biadesivo per fissarlo sulla posizione illustrata sopra.



Regolare la direzione del microfono rispetto al guidatore.

NOTA

- Installare il microfono il più lontano possibile dal cellulare.

Procedura di rimozione

Rimozione dell'intelaiatura in gomma rigida (mascherina)

- 1) Agganciare i perni di ritegno all'estrattore (accessorio ④) e rimuovere i due elementi di bloccaggio sulla parte inferiore. Abbassare l'intelaiatura e tirarla in avanti come indicato in figura.

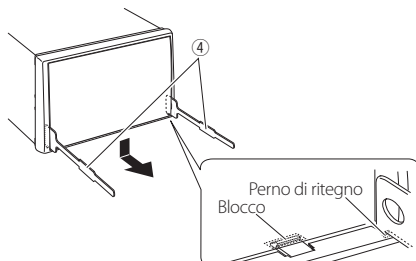

NOTA

- L'intelaiatura può essere rimossa dal lato superiore in modo analogo.

- 2) Dopo aver disimpegnato la parte inferiore, disimpegnare le due posizioni superiori.

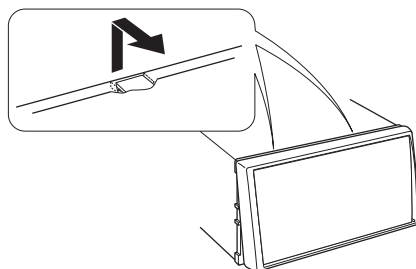

Rimozione dell'unità

- 1) Rimuovere l'intelaiatura in gomma rigida facendo riferimento al **passo 1 di "Rimozione dell'intelaiatura in gomma rigida" (p. 26)**.
- 2) Inserire i due estrattori (accessorio ④) a fondo nelle scanalature previste su ciascun lato, come illustrato in figura.

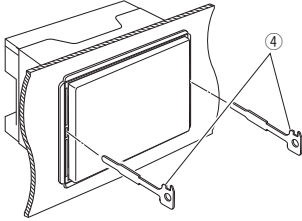

- 3) Abbassare l'estrattore verso la parte inferiore ed estrarre parzialmente l'unità premendola verso l'interno.

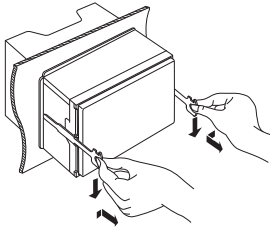

NOTA

- Prestare attenzione per evitare lesioni in caso di contatto con i perni di ritegno dell'estrattore.

- 4) Estrarre completamente l'unità senza farla cadere.

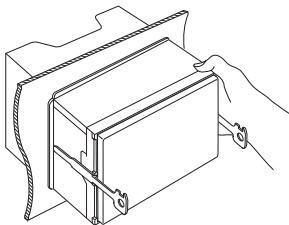

Guida alle funzioni dei connettori

Numeri dei pin dei connettori ISO	Colore del cavo	Funzioni
Connettore alimentazione esterna		
A-4	Giallo	Batteria
A-5	Blu/bianco	Comando alimentazione
A-6	Arancione/bianco	Attenuazione luminosità
A-7	Rosso	Accensione (ACC)
A-8	Nero	Collegamento a terra (massa)
Connettore altoparlante		
B-1	Viola	Posteriore destro (+)
B-2	Viola/nero	Posteriore destro (-)
B-3	Grigio	Anteriore destro (+)
B-4	Grigio/nero	Anteriore destro (-)
B-5	Bianco	Anteriore sinistro (+)
B-6	Bianco/nero	Anteriore sinistro (-)
B-7	Verde	Posteriore sinistro (+)
B-8	Verde/nero	Posteriore sinistro (-)
Impedenza altoparlanti: 4-8 Ω		

Collegamento

Collegamento dei cavi ai terminali (1)

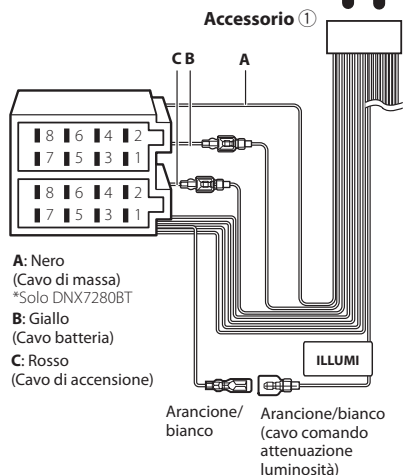
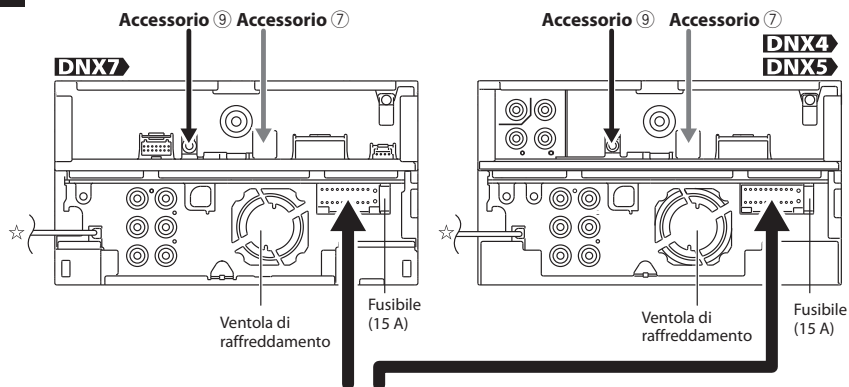

▲ AVVERTENZA per collegamento del connettore ISO

La disposizione dei pin sui connettori ISO dipende dal tipo di veicolo. Accertarsi di effettuare correttamente i collegamenti per non danneggiare l'unità. Il collegamento predefinito per il cablaggio è descritto al punto (1) seguente. Se i pin dei connettori ISO sono disposti come indicato al punto (2), effettuare il collegamento come indicato in figura. Ricollegare il cavo come indicato al punto (2) per installare questa unità su veicoli **Volkswagen**, ecc.

(1): Impostazione predefinita

Il pin rosso (pin A-7) del connettore ISO del veicolo è collegato all'accensione e quello giallo (pin A-4) è collegato all'alimentazione costante.

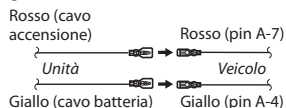

(2)

Il pin rosso (pin A-7) del connettore ISO del veicolo è collegato all'alimentazione costante e quello giallo (pin A-4) all'accensione.

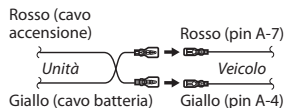

☆ Ingresso antenna FM/AM

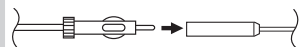

Accessorio 9: Microfono Bluetooth

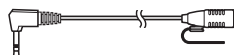

Accessorio 7: Antenna GPS

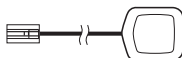

Collegamento dei cavi ai terminali (2)

DNX7

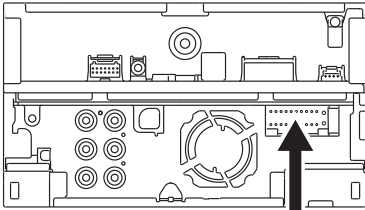

DNX4

DNX5

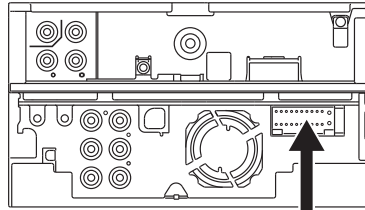

Collegare il cablaggio dell'interruttore di rilevamento posizione del freno di stazionamento del veicolo.

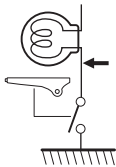

Verde chiaro (cavo sensore di parcheggio)

Per la massima sicurezza, collegare il sensore di parcheggio.

PRK SW

Viola/bianco (cavo sensore retromarcia)

Collegare il cablaggio della luce di retromarcia del veicolo quando si utilizza la telecamera opzionale di retrovisione.

REVERSE

Blu chiaro/giallo (cavo comando remoto sterzo)

Verso comando remoto sterzo
Per utilizzare la funzione di comando remoto del volante, occorre uno speciale adattatore remoto (non in dotazione) adatto alla vettura.

REMOTE CONT

STEERING WHEEL REMOTE INPUT

Marrone (cavo comando Mute)

Collegare al terminale che viene collegato a massa quando si attiva la suoneria del telefono o durante la conversazione.

MUTE

Blu/bianco (cavo comando alimentazione/comando antenna)

A seconda dell'antenna installata, collegare il terminale di comando dell'antenna motorizzata o il terminale di alimentazione dell'amplificatore ausiliario dell'antenna piatta.

P. CONT

ANT. CONT

Se non si effettua alcun collegamento, non lasciare che il cavo fuoriesca dalla linguetta.

Accessorio ①

Collegamento al sistema

DNX7

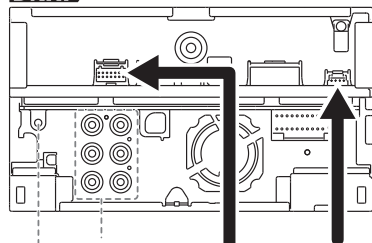

Fare riferimento al riquadro 2 sotto

Ingresso iPod/AV 2
CA-C3AV
(Accessorio opzionale)

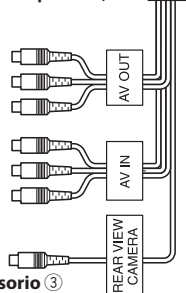

Accessorio ③

Fare riferimento al riquadro 1 sotto

DNX5 DNX4

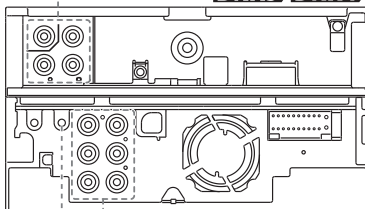

Fare riferimento al riquadro 2 sotto

Ingresso AV*1
CA-C3AV
(Accessorio opzionale)

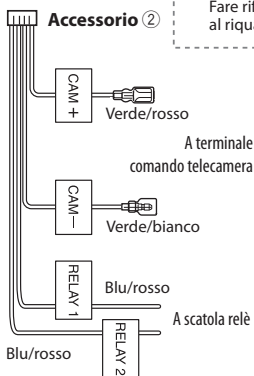

A terminale comando telecamera

A scatola relé

*1 Solo DNX4280BT

1

Ingresso telecamera di retrovisione

- Giallo (ingresso video)

Uscita audio/video

- Giallo (uscita video)
- Bianco (uscita audio sinistra)
- Rosso (uscita audio destra)

2



Preuscita posteriore

- Rosso (uscita audio destra)
- Bianco (uscita audio sinistra)

Preuscita anteriore

- Rosso (uscita audio destra)
- Bianco (uscita audio sinistra)

Preuscita subwoofer

- Rosso (uscita audio destra)
- Bianco (uscita audio sinistra)

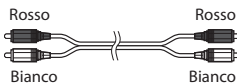

Utilizzare un cavo RCA come quello illustrato nello schema sopra.

NOTA

- Le preuscite anteriore e del subwoofer non sono disponibili per DNX4280BT.

Collegamento accessorio opzionale

iPod
(reperibile in commercio)

DNX5

Se si usa KCA-iP22F con **DNX5**, inserire il cavo di uscita AV sul pannello anteriore dell'unità.

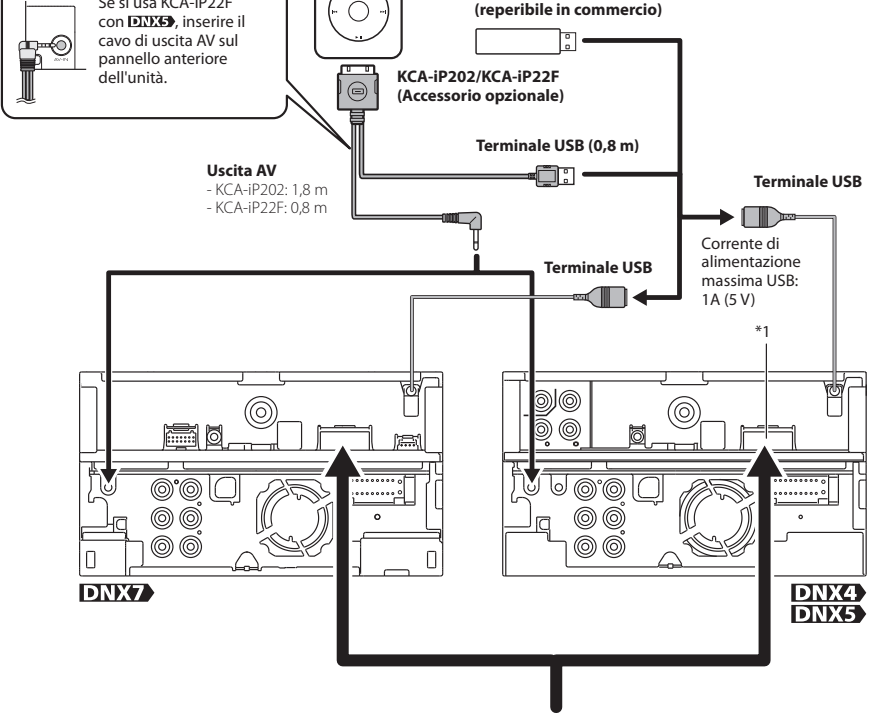

Solo DNX7280BT, DNX5580BT
e DNX5280BT
Sintonizzatore TV (accessorio opzionale)

Cavo di collegamento
(compreso nel sintonizzatore TV)

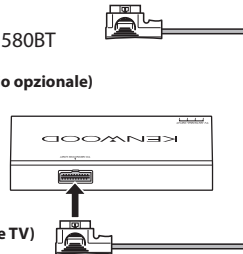

*1 Solo DNX5580BT e DNX5280BT

Informazioni su questa unità

■ Copyright

- Il marchio e i loghi Bluetooth sono di proprietà di Bluetooth SIG, Inc. L'uso di tali marchi da parte di Kenwood Corporation è soggetto a licenza. Gli altri marchi e nomi commerciali sono di proprietà dei rispettivi proprietari.
- The "AAC" logo is a trademark of Dolby Laboratories.
- "Made for iPod" and "Made for iPhone" mean that an electronic accessory has been designed to connect specifically to iPod or iPhone, respectively, and has been certified by the developer to meet Apple performance standards. Apple is not responsible for the operation of this device or its compliance with safety and regulatory standards. Please note that the use of this accessory with iPod, iPhone, or iPad may affect wireless performance.
- iPhone, iPod, iPod classic, iPod nano, and iPod touch are trademarks of Apple Inc., registered in the U.S. and other countries.



-  is a trademark of DVD Format/Logo Licensing Corporation registered in the U.S., Japan and other countries.
- This item incorporates copy protection technology that is protected by U.S. patents and other intellectual property rights of Rovi Corporation. Reverse engineering and disassembly are prohibited.
- Prodotto su licenza di Dolby Laboratories. Dolby e il simbolo della doppia D sono marchi registrati di Dolby Laboratories.
- Manufactured under license under U.S. Patent #'s: 5,451,942; 5,956,674; 5,974,380; 5,978,762; 6,487,535 & other U.S. and worldwide patents issued & pending. DTS and the Symbol are registered trademarks & DTS 2.0 Channel and the DTS logos are trademarks of DTS, Inc. Product includes software. © DTS, Inc. All Rights Reserved.
- Font for this product is designed by Ricoh.
- **Informazioni su DIVX VIDEO:**
DivX® è un formato video digitale creato da DivX, Inc. Questo è un dispositivo ufficiale DivX Certified® che riproduce video DivX. Per maggiori informazioni e strumenti software per convertire i file DivX in video visitare il sito divx.com.
- **Informazioni su DIVX VIDEO-ON-DEMAND:**
Questo dispositivo This DivX Certified® deve essere registrato per poter riprodurre filmati DivX Video-on-Demand (VOD). Per ottenere il codice di registrazione, individuare la sezione DivX VOD del menu di impostazione del proprio dispositivo. Per maggiori informazioni su come effettuare la registrazione, visitare il sito vod.divx.com.
- SDHC logo is trademark.
- DivX®, DivX Certified® and associated logos are trademarks of DivX, Inc. and are used under license.

■ Marcatura laser dei prodotti

PRODOTTO LASER DI CLASSE 1

L'etichetta si trova sul rivestimento o sulla scatola e serve ad avvertire che il componente impiega raggi laser che sono stati classificati come classe 1. Ciò significa che l'apparecchio utilizza raggi laser di una classe inferiore. Non c'è alcun pericolo di radiazioni pericolose all'esterno dell'apparecchio.

■ Informazioni sullo smaltimento delle vecchie apparecchiature elettriche ed elettroniche e delle batterie (valide per i Paesi europei che hanno adottato sistemi di raccolta differenziata)

I prodotti e le batterie recanti il simbolo di un cassonetto della spazzatura su ruote barrato non possono essere smaltiti insieme ai normali rifiuti di casa. I vecchi prodotti elettrici ed elettronici e le batterie devono essere riciclati presso una apposita struttura in grado di trattare questi prodotti e di smaltirne i loro componenti.

Per conoscere dove e come recapitare tali prodotti nel luogo a voi più vicino, contattare l'apposito ufficio comunale.

Un appropriato riciclo e smaltimento aiuta a conservare la natura e a prevenire effetti nocivi alla salute e all'ambiente.

Nota: Il simbolo "Pb" sotto al simbolo delle batterie indica che questa batteria contiene piombo.



Il presente prodotto non è installato dalla casa costruttrice di un veicolo nella linea di produzione né dall'importatore professionale di un veicolo in uno degli Stati membri della UE.

Dichiarazione di conformità relativa alla direttiva EMC 2004/108/CE
Dichiarazione di conformità relativa alla direttiva R&TTE 1999/5/CE
Produttore:

Kenwood Corporation
2967-3 Ishikawa-machi, Hachioji-shi, Tokyo, 192-8525 Japan

Rappresentante UE:

Kenwood Electronics Europe BV
Amsterdamseweg 37, 1422 AC UITHOORN, The Netherlands

English

Hereby, Kenwood declares that this unit DNX7280BT, DNX5580BT, DNX5280BT, DNX4280BT is in compliance with the essential requirements and other relevant provisions of Directive 1999/5/EC.

Français

Par la présente Kenwood déclare que l'appareil DNX7280BT, DNX5580BT, DNX5280BT, DNX4280BT est conforme aux exigences essentielles et aux autres dispositions pertinentes de la directive 1999/5/CE.

Par la présente, Kenwood déclare que ce DNX7280BT, DNX5580BT, DNX5280BT, DNX4280BT est conforme aux exigences essentielles et aux autres dispositions de la directive 1999/5/CE qui lui sont applicables.

Deutsch

Hiermit erklärt Kenwood, dass sich dieser DNX7280BT, DNX5580BT, DNX5280BT, DNX4280BT in Übereinstimmung mit den grundlegenden Anforderungen und den anderen relevanten Vorschriften der Richtlinie 1999/5/EG befindet. (BMW)

Hiermit erklärt Kenwood die Übereinstimmung des Gerätes DNX7280BT, DNX5580BT, DNX5280BT, DNX4280BT mit den grundlegenden Anforderungen und den anderen relevanten Festlegungen der Richtlinie 1999/5/EG. (Wien)

Nederlands

Hierbij verklaart Kenwood dat het toestel DNX7280BT, DNX5580BT, DNX5280BT, DNX4280BT in overeenstemming is met de essentiële eisen en de andere relevante bepalingen van richtlijn 1999/5/EG. Bij deze verklaart Kenwood dat deze DNX7280BT, DNX5580BT, DNX5280BT, DNX4280BT voldoet aan de essentiële eisen en aan de overige relevante bepalingen van Richtlijn 1999/5/EC.

Italiano

Con la presente Kenwood dichiara che questo DNX7280BT, DNX5580BT, DNX5280BT, DNX4280BT è conforme ai requisiti essenziali ed alle altre disposizioni pertinenti stabilite dalla direttiva 1999/5/CE.

Español

Por medio de la presente Kenwood declara que el DNX7280BT, DNX5580BT, DNX5280BT, DNX4280BT cumple con los requisitos esenciales y cualesquiera otras disposiciones aplicables o exigibles de la Directiva 1999/5/CE.

Português

Kenwood declara que este DNX7280BT, DNX5580BT, DNX5280BT, DNX4280BT está conforme com os requisitos essenciais e outras disposições da Directiva 1999/5/CE.

Polska

Kenwood niniejszym oświadcza, że DNX7280BT, DNX5580BT, DNX5280BT, DNX4280BT spełnia zasadnicze wymogi oraz inne istotne postanowienia dyrektywy 1999/5/EC.

Český

Kenwood tímto prohlašuje, že DNX7280BT, DNX5580BT, DNX5280BT, DNX4280BT je ve shodě se základními požadavky a s dalšími příslušnými ustanoveními Nařízení vlády č. 426/2000 Sb.

Magyar

Alulírott, Kenwood, kijelenti, hogy a jelen DNX7280BT, DNX5580BT, DNX5280BT, DNX4280BT megfelel az 1999/5/EC irányelvben meghatározott alapvető követelményeknek és egyéb vonatkozó előírásoknak.

Svenska

Härmed intygar Kenwood att denna DNX7280BT, DNX5580BT, DNX5280BT, DNX4280BT står i överensstämmelse med de väsentliga egenskapskrav och övriga relevanta bestämmelser som framgår av direktiv 1999/5/EG.

Suomi

Kenwood vakuuttaa täten että DNX7280BT, DNX5580BT, DNX5280BT, DNX4280BT tyypin laite on direktiivin 1999/5/EY oleellisten vaatimusten ja sitä koskevien direktiivin muiden ehtojen mukainen.

Slovensko

S tem Kenwood izjavlja, da je ta DNX7280BT, DNX5580BT, DNX5280BT, DNX4280BT v skladu z osnovnimi zahtevami in ostalimi ustreznimi predpisi Direktive 1999/5/EC.

Slovensky

Spoločnosť Kenwood týmto vyhlasuje, že DNX7280BT, DNX5580BT, DNX5280BT, DNX4280BT spĺňa základné požiadavky a ďalšie príslušné ustanovenia Direktívy 1999/5/EC.

Dansk

Undertegnede Kenwood erklærer herved, at følgende udstyr DNX7280BT, DNX5580BT, DNX5280BT, DNX4280BT overholder de væsentlige krav og øvrige relevante krav i direktiv 1999/5/EF.

Ελληνικά

ΜΕ ΤΗΝ ΠΑΡΟΥΣΑ Kenwood ΔΗΛΩΝΕΙ ΟΤΙ DNX7280BT, DNX5580BT, DNX5280BT, DNX4280BT ΣΥΜΜΟΡΦΩΝΕΤΑΙ ΠΡΟΣ ΤΙΣ ΟΥΣΙΩΔΕΙΣ ΑΠΑΙΤΗΣΕΙΣ ΚΑΙ ΤΙΣ ΛΟΙΠΕΣ ΣΧΕΤΙΚΕΣ ΔΙΑΤΑΞΕΙΣ ΤΗΣ ΟΔΗΓΙΑΣ 1999/5/ΕΚ.

Eesti

Sellega kinnitab Kenwood, et see DNX7280BT, DNX5580BT, DNX5280BT, DNX4280BT vastab direktiivi 1999/5/EC põhilistele nõudmistele ja muudele asjakohastele määrustele.

Latviešu

Ar šo, Kenwood, apstiprina, ka DNX7280BT, DNX5580BT, DNX5280BT, DNX4280BT atbilst Direktīvas 1999/5/EK galvenajām prasībām un citiem tās nosacījumiem.

Lietuviškai

Šiuo, Kenwood, pareiškia, kad šis DNX7280BT, DNX5580BT, DNX5280BT, DNX4280BT atitinka pagrindinius Direktyvos 1999/5/EB reikalavimus ir kitas svarbias nuostatas.

Malti

Hawnhekk, Kenwood, jiddikjara li dan DNX7280BT, DNX5580BT, DNX5280BT, DNX4280BT jikkonforma mal-htitjijiet essenzzjali u ma provvedimenti oħrajn relevanti li hemm fid-Direttiva 1999/5/EC.

Українська

Компанія Kenwood заявляє, що цей виріб DNX7280BT, DNX5580BT, DNX5280BT, DNX4280BT відповідає ключовим вимогам та іншим пов'язаним положенням Директиви 1999/5/EC.

Acerca de la guía de inicio rápido

En esta guía de inicio rápido se explican las funciones básicas de esta unidad. Para obtener información sobre las funciones que no se tratan en esta guía, consulte el manual de instrucciones (archivo PDF) que se incluye en el CD-ROM suministrado.

Para consultar el manual de instrucciones incluido en el CD-ROM, será necesario un PC en el que se haya instalado Microsoft® Windows XP/Vista/7 o un Mac OS X® 10.4, así como el software Adobe® Reader™ 7.1, Adobe® Acrobat® 7.1 o posterior.

El manual de instrucciones está sujeto a cambios por modificaciones de las especificaciones, etc. Puede descargarse la última versión del manual de instrucciones en www.kenwood.com/cs/ce/.

NOTA

- Los paneles mostrados en esta guía son ejemplos utilizados para ofrecer explicaciones de las operaciones. Por este motivo podrían diferir de los paneles reales.

- En este manual, cada modelo tiene la abreviatura siguiente:

DNX7280BT: **DNX7**

DNX5280BT y DNX5580BT: **DNX5**

DNX4280BT: **DNX4**

Si se muestran los iconos representados arriba, lea el artículo correspondiente a la unidad que está utilizando.

- En los procedimientos operativos, las llaves indican la tecla o botón que debe emplear.
< >: indica el nombre de los botones en el panel.
[]: indica el nombre de las teclas táctiles.

Contenidos

Acerca de la guía de inicio rápido	34
Contenidos	34
Precauciones	35
▲ADVERTENCIA _____	35
Limpieza de la unidad _____	36
Cómo reiniciar la unidad _____	36
Precauciones de seguridad e información importante	37
▲AVISOS _____	37
▲PRECAUCIONES _____	37
INFORMACIÓN IMPORTANTE _____	38
Primer paso	38
Funciones básicas	40
Funciones de los botones del panel frontal _____	40
Funciones habituales _____	44
Extraer el panel frontal	
DNX7 DNX5 _____	45
Cómo usar el sistema de navegación	46
Otras funciones _____	48
Cómo reproducir música	49
Cómo reproducir películas e imágenes	51
Cómo escuchar la radio	52
Cómo llamar por teléfono	53
Procedimiento de instalación	55
Antes de la instalación _____	55
Procedimiento de instalación _____	56
Procedimiento de extracción _____	58
Conexión _____	60
Acerca de esta unidad _____	64

Precauciones

⚠ ADVERTENCIA

Para evitar lesiones o incendios, tome las precauciones siguientes:

- Para evitar un cortocircuito, nunca coloque ni deje objetos metálicos (como monedas o herramientas metálicas) dentro de la unidad.
- No mire fijamente el visualizador de la unidad mientras está conduciendo durante un periodo prolongado de tiempo.
- Si tiene problemas durante la instalación, consulte con su distribuidor Kenwood.

Precauciones con el uso de esta unidad

- Cuando compre accesorios opcionales, pregunte a su distribuidor Kenwood si dichos accesorios son compatibles con su modelo en su región.
- Puede seleccionar el idioma de los menús, etiquetas de archivos de audio, etc. Consulte **Configuración de idioma (p. 68)** en el manual de instrucciones.
- Las funcionalidades Radio Data System (Sistema de datos de radio) y Radio Broadcast Data System (sistema de datos de radiodifusión) no funcionarán donde no haya emisoras compatibles con este servicio.

Precauciones con la batería

- Mantenga la batería fuera del alcance de los niños y en su embalaje original hasta que esté lista para su uso. Deseche diligentemente las baterías usadas. En caso de ingestión, póngase en contacto con un médico inmediatamente.
- No deje la batería cerca del fuego o expuesta a la luz solar directa. Puede producirse un incendio, una explosión o un calor excesivo.
- No deje el mando a distancia en superficies calientes como el salpicadero.
- Existe peligro de explosión si la batería de litio se sustituye de forma incorrecta. Sustituya la batería solo con una batería del mismo tipo o de un tipo equivalente.

Cómo proteger el monitor

Para proteger el monitor de posibles daños, no lo utilice con un bolígrafo con punta de bola o una herramienta similar con una punta afilada.

Empañamiento de la lente

Al activar la calefacción del coche con un tiempo frío, puede aparecer vapor o condensación en la lente del reproductor de disco de la unidad. Esta condensación en la lente puede hacer que los discos no se reproduzcan. En tal caso, retire el disco y espere hasta que se evapore la condensación. Si la unidad no opera de la manera normal después de un tiempo, consulte con su distribuidor Kenwood.

Precauciones con el manejo de los discos

- No toque la superficie de grabación del disco.
- No pegue cinta, etc. en el disco, ni utilice ningún disco con cinta adherida.
- No utilice accesorios de tipo disco.
- Limpie desde el centro del disco hacia el exterior.
- Al extraer los discos de esta unidad, hágalo horizontalmente.
- Si el orificio central del disco o el borde exterior tienen rebabas, utilice el disco únicamente después de haber eliminado dichas rebabas con bolígrafo de bola, etc.
- No pueden utilizarse discos que no sean redondos.

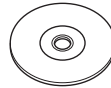

- No deben utilizarse discos de 8-cm (3 pulgadas).
- No pueden utilizarse discos con colores en la superficie de grabación ni discos sucios.
- Esta unidad únicamente puede reproducir CD con



Es posible que esta unidad no reproduzca correctamente los discos que no tengan la marca.

- No puede reproducir un disco que no esté finalizado. (Para el proceso de finalización, consulte su programa de escritura y el manual de instrucciones de su grabador.)

Obtención de señales GPS

La primera vez que encienda esta unidad, debe esperar a que el satélite reciba las señales de satélite por primera vez. Este proceso podría durar varios minutos. Asegúrese de que su vehículo está en el exterior en una zona abierta apartado de edificios o árboles altos para una mejor recepción.

Después de que el sistema reciba las señales de satélite por primera vez, las sucesivas veces recibirá las señales más rápidamente.

Acerca del panel frontal **DNX7**

Cuando extraiga el producto de la caja o lo instale, el panel frontal puede posicionarse en el ángulo mostrado en la fig. 1. Esto es debido a las características del mecanismo con el que está equipado el producto.

Cuando el producto reciba la alimentación de corriente la primera vez, el panel frontal se desplazará automáticamente a su posición (ángulo de ajuste inicial) mostrada en la fig. 2.

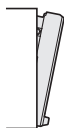

(Fig. 1)



(Fig. 2)

Limpieza de la unidad

Si la placa de recubrimiento de la unidad está manchada, límpiela con un paño suave y seco, como un paño de silicio. Si la placa de recubrimiento está muy manchada, límpiela con un paño humedecido con detergente neutro, y vuelva a limpiar la placa con un paño suave y seco.



- Si aplica un limpiador en spray directamente a la unidad, podría dañar sus componentes mecánicos. Si limpia la placa de recubrimiento con un paño agresivo o con líquido volátil, como disolvente o alcohol, podría rayar la superficie o borrar los caracteres impresos.

Cómo reiniciar la unidad

Si la unidad o la unidad conectada no funciona correctamente, reiniciela.

1 Pulse el botón <Reset>.

La unidad vuelve a los ajustes de fábrica.

DNX7

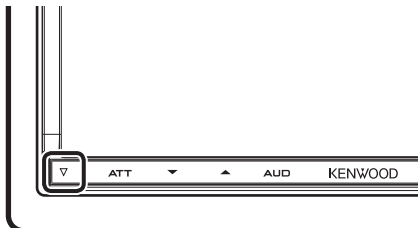

DNX5 DNX4

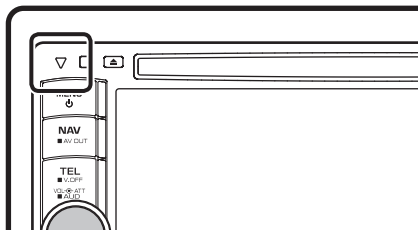

NOTA

- Desconecte el dispositivo USB antes de pulsar el botón <Reset>. Si pulsa el botón <Reset> con el dispositivo USB conectado, puede dañar los datos almacenados en dicho dispositivo. Para más información sobre desconexión del dispositivo USB, véase **Cómo reproducir música (p. 49)**.
- Al encender la unidad después de un reinicio aparece la pantalla con la configuración inicial. Consulte **Primer paso (p. 38)**.

Precauciones de seguridad e información importante

Lea esta información cuidadosamente antes de empezar a manejar el sistema de navegación Kenwood y siga las instrucciones de este manual. Ni Kenwood ni Garmin serán responsables de problemas o accidentes producidos por la inobservancia de las instrucciones de este manual.

⚠ AVISOS

Para evitar lesiones o incendios, tome las precauciones siguientes:

- Para evitar un cortocircuito, nunca coloque ni deje objetos metálicos (como monedas o herramientas metálicas) dentro de la unidad.
- No mire fijamente el visualizador de la unidad mientras está conduciendo durante un periodo prolongado de tiempo.
- La instalación y el cableado de este producto requieren habilidad y experiencia. El montaje y el cableado deben ser realizados por profesionales.

Si no evita las situaciones potencialmente peligrosas siguientes, podría producirse un accidente o colisión que le ocasione heridas graves o la muerte.

Cuando navegue, compare cuidadosamente la información mostrada en el sistema con todas las fuentes de navegación disponibles, incluyendo información de señales de tráfico, mapas o la información visual. Por seguridad, resuelva siempre cualquier pregunta o discrepancia antes de continuar con la navegación.

Maneje el vehículo siempre de forma segura.

No se distraiga por el sistema de navegación mientras conduce, y sea en todo momento plenamente consciente de las condiciones de la marcha. Minimice el tiempo empleado en mirar la pantalla del sistema de navegación mientras conduce y utilice los comandos de voz siempre que sea posible.

Mientras conduce, no introduzca destinos, cambie la configuración ni acceda a funciones que requieren un uso prolongado del sistema de navegación. Detenga su vehículo de forma segura y autorizada antes de realizar este tipo de operaciones.

Mantenga el volumen del sistema en un nivel suficientemente bajo como para escuchar los ruidos del exterior mientras conduce. Si no puede escuchar el exterior, puede no ser capaz de reaccionar adecuadamente a las circunstancias del tráfico. Ello podría causar accidentes.

El sistema de navegación no mostrará la posición actual correcta del vehículo la primera que lo utilice después de su adquisición, o si la batería del vehículo está desconectada. No obstante, las señales de satélite GPS se recibirán en breve y se mostrará la posición correcta.

Tenga cuidado con la temperatura ambiente. El uso del sistema de navegación a temperaturas extremas podría producir un mal funcionamiento o daños en el mismo. Tenga también en cuenta que la unidad puede ser dañada por vibraciones fuertes, objetos de metal o la penetración de agua en su interior.

⚠ PRECAUCIONES

Si no evita las situaciones potencialmente peligrosas pueden producirse daños personales o materiales.

El sistema de navegación está diseñado para ofrecerle sugerencias de ruta. No refleja cierres de carreteras, las condiciones de la calzada o las climatológicas, ni ningún otro factor que pueda afectar a la seguridad o a la gestión del tiempo durante la conducción.

Utilice el sistema de navegación sólo a modo de ayuda. No intente usar el sistema de navegación para cualquier propósito que requiera medidas de la dirección, la distancia, la localización o topográficas. El sistema GPS (Global Positioning System) lo hace funcionar el gobierno de los EEUU, que es el único responsable de su precisión y mantenimiento. Este sistema gubernamental está sometido a cambios que podrían afectar la precisión y el rendimiento de todo el equipamiento GPS, incluyendo el sistema de navegación. Aunque el sistema de navegación es un dispositivo preciso de navegación, cualquier dispositivo de navegación podría ser mal utilizado o mal interpretado, con lo cual no sería seguro.

INFORMACIÓN IMPORTANTE

Conservación de la batería del vehículo

Este sistema de navegación puede utilizarse cuando la llave de encendido está en ON o en ACC. No obstante, para conservar la batería, debe utilizarse con el motor en marcha siempre que sea posible. El uso del sistema de navegación durante un tiempo prolongado con el motor apagado puede causar que se desgaste la batería.

Información de datos de mapas

Uno de los objetivos de Garmin es ofrecer a sus clientes la cartografía más completa y precisa de la que disponemos a un coste razonable. Empleamos una combinación de fuentes de datos gubernamentales y privadas que identificamos en la literatura del producto y en los mensajes de copyright que mostramos al consumidor. Prácticamente todas las fuentes de datos contienen algunos datos imprecisos o incompletos. En algunos países, la información cartográfica completa y precisa no está disponible o tiene unos costes prohibitivos.

Primer paso

Encienda la unidad y realice parte de la configuración antes de utilizarla.

DNX7

Pulse los botones <NAV>, <MENU>, o <TEL>.

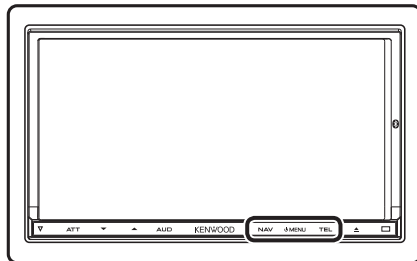

La unidad está conectada.

● Para apagar la unidad:

Pulse el botón <MENU> durante 1 segundo.

DNX5 DNX4

Pulse el botón <MENU>.

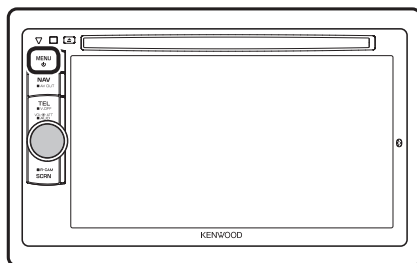

La unidad está conectada.

● Para apagar la unidad:

Pulse el botón <MENU> durante 1 segundo.

El "Initial setup" sólo es necesario cuando utilice la unidad la primera vez después de su adquisición y cuando la reinicie.

1 Toque la tecla correspondiente y establezca un valor.



Language

Seleccione el idioma utilizado para la pantalla de control y los elementos de configuración. El valor predeterminado es "British English (en)" para DNX7280BT/DNX5280BT/DNX4280BT y "Russian" para DNX5580BT.

Después de la configuración, pulse [Enter].

Angle **DNX7**

Ajusta el ángulo o posición del monitor. El valor por defecto es "0".

Después de la configuración, pulse [←].

iPod AV Interface Use

Establezca a qué terminal está conectado su iPod. El valor por defecto es "iPod".

Color

Ajusta el color de iluminación de la pantalla y del botón. Puede seleccionar entre realizar una exploración de colores o ajustar el color de exploración.

Después de la configuración, pulse [←].

EXT SW **DNX7**

Controla los dispositivos externos.

Después de la configuración, pulse [←].

Camera

Fija los parámetros para la cámara.

Después de la configuración, pulse [←].

2 Pulse [Finish].

NOTA

- Para más detalles sobre cada ajuste, consulte el manual de instrucciones.
- Puede regular la sensibilidad del botón del panel frontal (botón ATT, etc.) para **DNX7**. Para más detalles consulte **Sensibilidad de interruptores del panel (p. 68)** en el manual de instrucciones.

Funciones básicas

Funciones de los botones del panel frontal

DNX7280BT

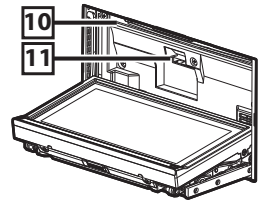
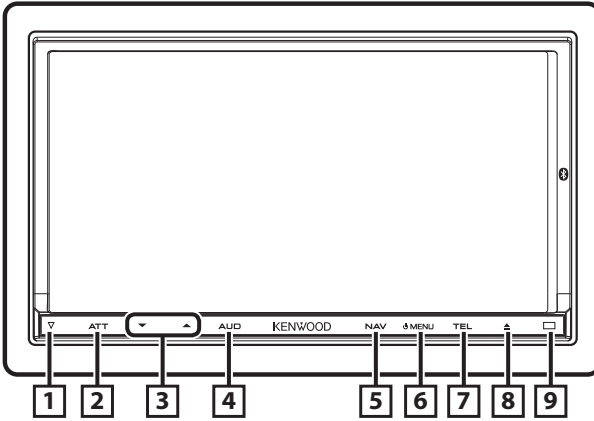

Número	Nombre	Acción
1	▽ (Reset)	<ul style="list-style-type: none"> • Si la unidad o la unidad conectada deja de funcionar correctamente, volverá a sus ajustes originales de fábrica si se pulsa este botón (manual de instrucciones, p. 92).
2	ATT	<ul style="list-style-type: none"> • Cambia atenuación del volumen activada/desactivada. • Si se pulsa durante 1 segundo se apaga la pantalla.
3	▼, ▲ (Vol)	<p>Ajusta el volumen.</p> <p>Manteniendo la tecla presionada se sube el volumen en pasos hasta 25. Para más de 25, si se pulsa la tecla se sube el volumen en pasos de 1.</p>
4	AUD	<ul style="list-style-type: none"> • Muestra la pantalla Graphic Equalizer (manual de instrucciones, p. 82).* • Si se pulsa durante 1 segundo, alterna la visualización de la pantalla de la cámara apagada/encendida.
5	NAV	<ul style="list-style-type: none"> • Muestra la pantalla de navegación. • Si se pulsa durante 1 segundo se van alternando las fuentes de "AV out". • Si la unidad está apagada, la enciende.
6	MENU	<ul style="list-style-type: none"> • Muestra la pantalla Top Menu (manual de instrucciones, p. 17).* • Si se pulsa durante 1 segundo se apaga la unidad. • Si la unidad está apagada, la enciende.
7	TEL	<ul style="list-style-type: none"> • Muestra la pantalla Hands Free (manual de instrucciones, p. 56).* • Si se pulsa durante 1 segundo se muestra la pantalla de control de visualización. • Si la unidad está apagada, la enciende.
8	▲ (Eject)	<ul style="list-style-type: none"> • Expulsa el disco. • Si se pulsa durante 1 segundo se abre el panel en la posición de la ranura para discos. Cuando el panel está abierto, si se pulsa durante 1 segundo cierra el panel y pulsando 3 segundos fuerza la expulsión del disco. • Si el panel está cerrado, pulsando 3 segundos abre completamente el panel en la posición de la ranura para tarjetas SD.
9	Sensor remoto	<ul style="list-style-type: none"> • Recibe la señal del mando a distancia. Puede habilitar o deshabilitar esta funcionalidad en el menú Remote Sensor (manual de instrucciones, p. 67). • Si [Remote Sensor] está apagado, no se recibirá el control remoto de la recepción de TV.
10	Ranura de discos	Ranura para introducir discos.
11	Ranura de tarjeta SD	<p>Ranura para introducir tarjetas SD. Estas tarjetas se utilizan para actualizar los mapas. Para obtener información sobre cómo actualizar el mapa, consulte el manual de instrucciones del sistema de navegación.</p> <p>También puede reproducir archivos de audio o vídeo en la tarjeta.</p>

* Puede que la pantalla no cambie a la pantalla Graphic Equalizer en algunas condiciones.

DNX5280BT/DNX4280BT/DNX5580BT

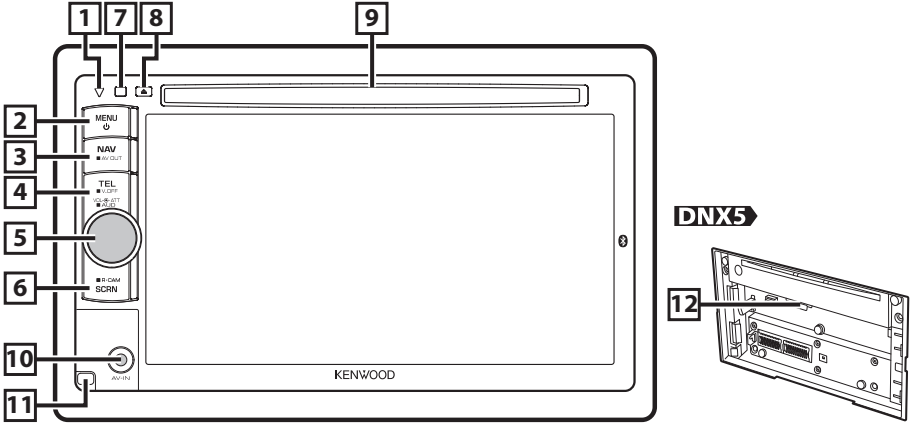

Número	Nombre	Acción
1	▽ (Reset)	<ul style="list-style-type: none"> • Si la unidad o la unidad conectada deja de funcionar correctamente, volverá a sus ajustes originales de fábrica si se pulsa este botón (manual de instrucciones, p. 92). • DNX4 Si la función SI está activada, este indicador parpadeará cuando el encendido del vehículo se apague (manual de instrucciones, p. 69).
2	MENU	<ul style="list-style-type: none"> • Muestra la pantalla Top Menu (manual de instrucciones, p. 17)*. • Si se pulsa durante 1 segundo se apaga la unidad. • Si la unidad está apagada, la enciende.
3	NAV	<ul style="list-style-type: none"> • Muestra la pantalla de navegación. • Si se pulsa durante 1 segundo se van alternando las fuentes de "AV out".
4	TEL	<ul style="list-style-type: none"> • Muestra la pantalla Hands Free (manual de instrucciones, p. 56)*. • Si se pulsa durante 1 segundo se apaga la pantalla.
5	Rueda de volumen	<ul style="list-style-type: none"> • Al pulsar, cambia la atenuación del volumen activada/desactivada. • Al girarlo se sube o se baja el volumen. • Si se pulsa durante 1 segundo se muestra la pantalla Tone Control (manual de instrucciones, p. 83)*.
6	SCRN	<ul style="list-style-type: none"> • Muestra la pantalla Screen Control. • Si se pulsa durante 1 segundo se muestra la vista de la cámara de retrovisión.
7	Sensor remoto	<ul style="list-style-type: none"> • Recibe la señal del mando a distancia. Puede habilitar o deshabilitar esta funcionalidad en el menú Remote Sensor (manual de instrucciones, p. 67). • Si [Remote Sensor] está apagado, no se recibirá el control remoto de la recepción de TV.
8	▲ (Eject)	<ul style="list-style-type: none"> • Expulsa el disco. • Si se pulsa durante un segundo, fuerza la expulsión del disco.
9	Ranura de discos	Ranura para introducir discos.
10	DNX5 Toma de entrada	Una toma de entrada para dispositivo externo.
11	DNX5 Tecla de liberación	Suelta el panel frontal.
12	Ranura de tarjeta SD	Ranura para introducir tarjetas SD. Estas tarjetas se utilizan para actualizar los mapas. Para obtener información sobre cómo actualizar el mapa, consulte el manual de instrucciones del sistema de navegación. Con DNX5280BT se puede también reproducir archivos de audio o vídeo en la tarjeta.

* Puede que la pantalla no cambie a la pantalla Tone Control en algunas condiciones.

Funciones habituales

General

Hay algunas funciones que pueden activarse desde la mayoría de las pantallas.



[Menu]

Regresa a la pantalla Top Menu.

[RETURN]

Regresa a la pantalla anterior.

[tecla de menú habitual]

Pulse para visualizar el menú habitual. El contenido de dicho menú es el siguiente.

: Muestra la pantalla EXT SW Control.

: Muestra la pantalla SETUP Menu.

: Muestra la pantalla Audio Control Menu.

: Muestra la pantalla de control de la fuente actual. El icono mostrado depende de la fuente.

: Cierra el menú.

Pantalla de lista

Hay algunas teclas de función habituales en las pantallas de lista de la mayoría de las fuentes.



[Desplazamiento]

Desplaza el texto visualizado.

All > etc.

Aquí se muestran teclas táctiles con funciones diversas.

Las teclas mostradas difieren según la fuente de audio actual, el estado, etc.

Puede consultar ejemplos en **Pantalla de listas (p. 19)** en el manual de instrucciones.

Cambio de dirección

Puede desplazar la pantalla de lista cambiando la dirección de arriba a abajo o de izquierda a derecha.

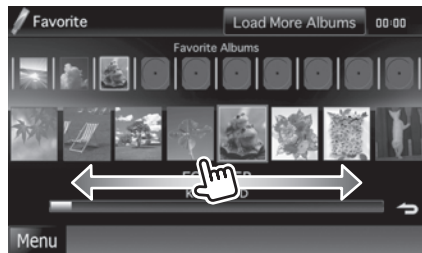
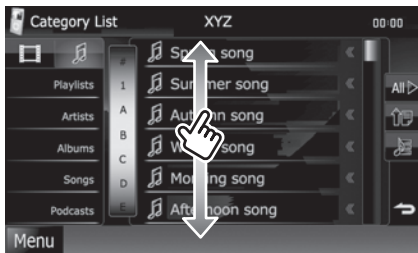

Extraer el panel frontal **DNX7** **DNX5**

Puede extraer el panel frontal para evitar robos.

DNX7

Pulse el botón <▲> durante 3 segundos para abrir el panel frontal.

A continuación, extraígalo como indica el diagrama.

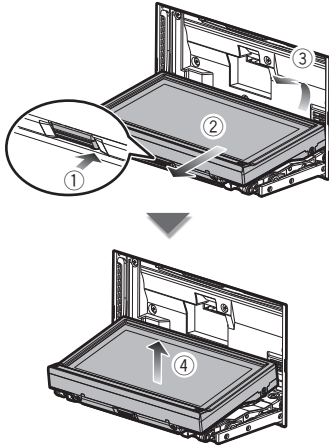

NOTA

- La placa de sujeción se cierra automáticamente en unos 10 segundos después de que se ha liberado el panel. Extraiga el panel antes de que esto ocurra.

DNX5

Extraiga el panel como indica el diagrama.

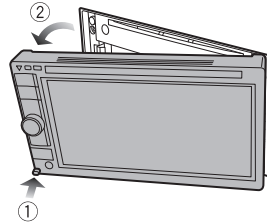

● Después de extraer el panel:

Colóquelo en la bolsa protectora suministrada con la unidad.

NOTA

- Para evitar el deterioro, no toque los terminales de la unidad y la placa frontal con los dedos.
- Si los terminales de la unidad o la placa frontal se ensucian, límpielo con un paño suave y seco.
- Para colocar el panel, consulte **Colocar el panel frontal (p. 56)**.

Cómo usar el sistema de navegación

1 Pulse el botón <NAV> para mostrar la pantalla de navegación.

2 Active la función deseada desde la pantalla Main Menu.

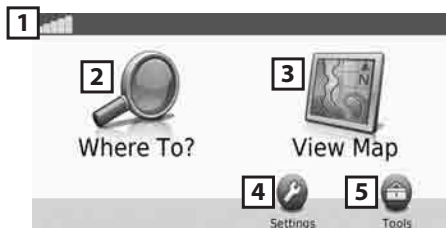

1	Intensidad de la señal GPS.
2	Buscar un destino.
3	Ver el mapa.
4	Ajustar la configuración.
5	Utilizar herramientas como ecoRoute y la ayuda.

NOTA

- Puede obtener información adicional sobre el uso del sistema de navegación desde la Ayuda. Para mostrar la ayuda, pulse [Tools] y a continuación [Help].



- Para más información sobre su sistema de navegación, descargue la última versión del manual de usuario desde manual.kenwood.com/edition/im324.

3 Introduzca su destino y comience su viaje guiado.

● Para encontrar puntos de interés:

- 1) Pulse [Where To?].
- 2) Pulse [Points of Interest].
- 3) Seleccione una categoría y una subcategoría.
- 4) Seleccione un destino.
- 5) Pulse [Go!].

NOTA

- Para introducir letras en un nombre, pulse [Where To?] - [Points of Interest] - [Spell Name].
- Para buscar un lugar en una zona diferente, pulse [Where To?] y a continuación pulse [Near].

4 Siga la ruta hacia su destino.

ATENCIÓN

- La funcionalidad de icono de límite de velocidad es sólo a efectos informativos y no puede sustituir a la responsabilidad del conductor para cumplir con las señales de límite de velocidad ni su buen juicio para mantener una velocidad adecuada en cada momento. Garmin y Kenwood no se responsabilizan de ninguna multa ni citaciones de tráfico que pueda recibir por no respetar todas las leyes y señales de tráfico vigentes.

Su ruta se marca con una línea de color magenta. Según viaja, su sistema de navegación le guiará hacia su destino con comandos de voz, flechas en el mapa y direcciones en la parte superior del mapa. Si se aparta de la ruta original, su sistema de navegación recalculará la ruta.

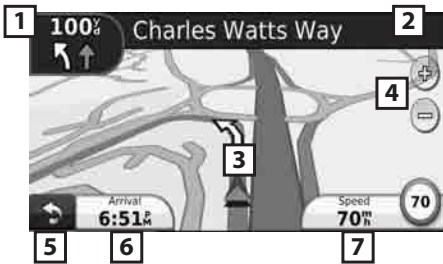

1	Visualiza la página del siguiente giro o la página de vista de intersecciones, si la hay.
2	Visualiza la página de lista de giros.
3	Visualiza la página ¿Dónde estoy?
4	Acerca y aleja el zoom.
5	Vuelve al menú principal.
6	Muestra un campo de datos diferente.
7	Visualiza el ordenador de ruta.

NOTA

- Toque y arrastre el mapa para ver un área diferente del mismo.
- Si viaja por carreteras principales es posible que aparezca un icono señalando el límite de velocidad.

● Añadir una parada

- Mientras navega por una ruta, pulse [↩] y a continuación [Where To?].
- Búsqueda de una parada adicional.
- Pulse [Go!].
- Pulse [Add as Via Point] para añadir esta parada antes de alcanzar el destino final.

● Tomar un desvío

- Mientras navega por una ruta, pulse [↩].
- Pulse [↔].

Otras funciones

● Evitar manualmente el tráfico en la ruta

- 1) Desde el mapa, pulse el icono de tráfico.
- 2) Pulse [Traffic On Route].
- 3) En caso necesario toque las flechas para ver otros retrasos por el tráfico en su ruta.
- 4) Pulse [Avoid].

● Ver el mapa de tráfico

El mapa muestra el flujo de tráfico con una codificación en colores y los retrasos en las inmediaciones.

● Sobre el tráfico

ATENCIÓN

- Garmin y Kenwood no se responsabilizan de la temporización sobre la información del tráfico.
Con receptor de tráfico de FM, el sistema de navegación está capacitado para recibir y hacer uso de información sobre el tráfico. Cuando se recibe un mensaje de tráfico, puede ver este evento en el mapa y modificar su ruta para evitar dicho incidente. La suscripción FM TMC se activa automáticamente una vez que su sistema de navegación recibe las señales de satélite mientras recibe las señales de tráfico del proveedor de servicios. Para más información, consulte www.garmin.com/fmtraffic.

● Actualización del software

Para actualizar el software del sistema de navegación, debe contar con una tarjeta de memoria, un lector de tarjetas de memoria y una conexión a Internet.

NOTA

- La unidad podría reiniciarse cuando inserte una tarjeta de memoria.

- 1) Vaya a www.garmin.com/Kenwood.
- 2) Encuentre su modelo y seleccione [Software Updates] > [Download].
- 3) Lea y acepte los términos del Acuerdo de Licencia de Software.
- 4) Siga las instrucciones en la página Web para completar la instalación de la actualización de software.

● Actualización de los mapas

Puede adquirir datos actualizados para los mapas a través de Garmin o bien pedirlos a su distribuidor Kenwood o consultar al centro de servicio técnico de Kenwood para más detalles.

- 1) Vaya a www.garmin.com/Kenwood.
- 2) Seleccione [Order Map Updates] para su unidad Kenwood.
- 3) Siga las instrucciones del sitio Web para actualizar su mapa.

Cómo reproducir música

Puede reproducir archivos de audio de CDs de música, medios de disco, dispositivos de almacenamiento USB, tarjetas SD y dispositivos iPod.

NOTA

- Para más detalles sobre formatos compatibles, formatos de medios, modelos de iPod, etc., consulte el manual de instrucciones.

1 Conecte el medio que desea reproducir tal como se muestra abajo.

Disco

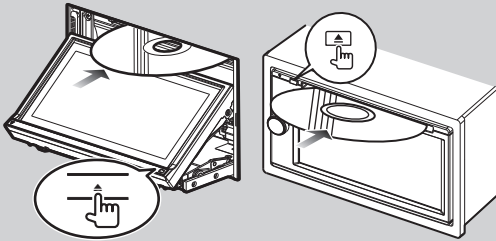

DNX7

- 1) Pulse el botón <▲> durante 1 segundo para abrir el panel frontal.
- 2) Introduzca el disco en la ranura.

● Para expulsar el disco:

Pulse el botón <▲> durante 1 segundo.

DNX5 DNX4

- 1) Introduzca el disco en la ranura.

→ *Se inicia la reproducción.*

● Para expulsar el disco:

Pulse el botón <▲>.

Dispositivos iPod, USB

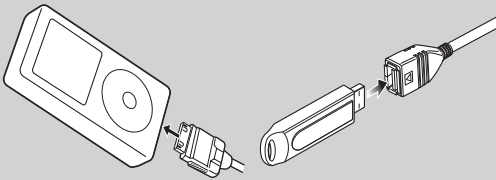

- 1) Conecte el dispositivo con cada cable.

→ *Se inicia la reproducción.*

● Para desconectar el dispositivo:

Pulse [◀] en la pantalla y, a continuación, pulse [▲] durante 1 segundo.

Desconecte el dispositivo del cable.

Tarjeta SD

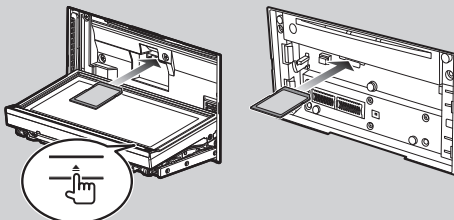

Parte ranurada

Parte con etiqueta

DNX7280BT

- 1) Pulse [▲] durante más de 1 segundo para abrir el panel frontal e introduzca la tarjeta.

DNX5280BT

- 1) Suelte el panel frontal e introduzca la tarjeta.

→ *Se inicia la reproducción.*

● Para expulsar la tarjeta:

Presione la tarjeta hasta que escuche un clic y, a continuación, retire su dedo de ésta. La tarjeta saldrá automáticamente para que pueda extraerla.

Continúa

2 Controle la música que está escuchando en la pantalla de control de fuente.

Los símbolos siguientes indican las teclas en la pantalla.

Las funciones de las teclas son las mismas a pesar de las diferentes fuentes que esté escuchando.

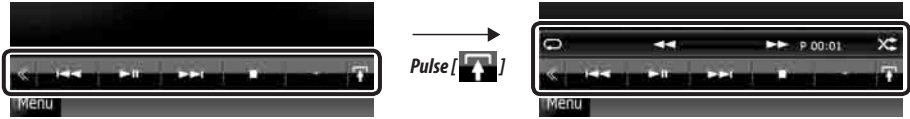

Funciones básicas desde esta pantalla

Iniciar la reproducción o hacer una pausa:	▶
Detener la reproducción:	■
Desconectar el dispositivo:	▲
Búsqueda del contenido siguiente/anterior:	◀◀ ▶▶
Avance o retroceso rápidos:	◀◀▶▶ o mueva el cursor en la barra central
Repetir el contenido actual:	◻◻
Reproducir todo el contenido en orden aleatorio:	✕

NOTA

- Para otras funciones, consulte el manual de instrucciones.
- Si no aparece la tecla deseada en la barra multifunción, pulse [◀◀] para cambiar el menú.

3 Búsqueda de la pista o archivo que desea escuchar.

● Búsqueda en la lista

- 1) Toque el centro de la pantalla.

Se muestra la lista de contenidos del medio que está siendo reproducido.

Si se visualiza la información de la pista actual, pulse [Up Arrow] para cambiar a la visualización de lista.



● Búsqueda avanzada

- 1) Pulse [Q].
- 2) Pulse el método de búsqueda avanzada deseado.
La lista se filtra por el elemento seleccionado.
- 3) Pulse sobre el elemento deseado.



NOTA

- Par más detalles sobre funciones de búsqueda, consulte **Función de búsqueda (p. 36)** en el manual de instrucciones.

Cómo reproducir películas e imágenes

Puede reproducir DVDs de vídeo, CDs de vídeo, archivos de película en medios de disco, iPod y archivos de imágenes desde dispositivos de almacenamiento USB y tarjetas SD.

NOTA

- Para más detalles sobre formatos compatibles, formatos de dispositivos, etc., consulte el manual de instrucciones.

1 Conecte el medio que desea reproducir.

Sobre el método de conexión, consulte **Cómo reproducir música (p. 49)**.

2 Controle la película o imagen tocando la pantalla.

Cada zona de la pantalla tiene una función diferente.

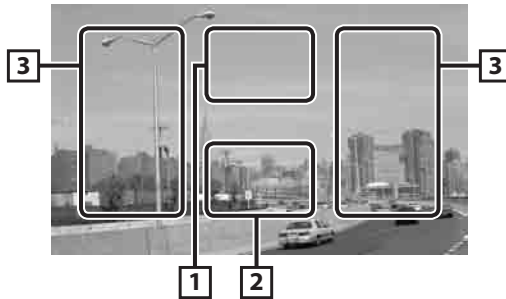

1	2	3
DVD: Muestra el menú de DVD.* ¹ VCD: Muestra la pantalla Zoom Control.* ² Medio de disco: Muestra el menú de disco.* ³	Muestra la pantalla de control de fuente.	<ul style="list-style-type: none"> • Busca el contenido o archivo siguiente o anterior. • Al desplazarse desde el centro de la pantalla hacia la izquierda o hacia la derecha se realiza el avance o rebobinado rápido. Para detener el avance o rebobinado rápido, toque el centro de la pantalla.*⁴



*¹ Véase **Función de menú de disco DVD (p. 25)** en el manual de instrucciones.

*² Véase **Control de zoom para DVD y VCD (p. 26)** en el manual de instrucciones.

*³ Véase **Control de películas (p. 41)** en el manual de instrucciones.

*⁴ Para tarjetas iPod/USB/SD, esta función podría no estar disponible según el formato del archivo reproducido.

NOTA

- Para funciones en la pantalla de control de fuentes, véase **Cómo reproducir música (p. 49)**. No obstante, la búsqueda por categoría/enlace/gráficos de álbum no está disponible.
- Si pulsa [] (mostrado al pulsar [] en la pantalla de control de fuentes) se ocultan todas las teclas.

Cómo escuchar la radio

1 Pulse [Menu] en cualquier pantalla.

Aparece la pantalla Top Menu.

2 Pulse [TUNER].

La unidad cambia a la fuente de radio.



3 Manejo de la pantalla de control de fuente.

● Búsqueda de emisora

1) Pulse [.

Aparece el menú de subfunciones.

2) Pulse en [AM] o en [FM] para seleccionar la frecuencia.

3) Pulse [] o [] para seleccionar la emisora.

● Memoria automática



1) Pulse [.

Aparece el menú de subfunciones.

2) Pulse en [AM] o en [FM] para seleccionar la frecuencia.

3) Pulse [.

4) Pulse [AME].

5) Pulse [] o [] en el menú de subfunciones.

Se inicia la memoria automática.

● Volver a una emisora prefijada

1) Pulse [P#].

También puede ver la lista de emisoras prefijadas tocando la visualización de frecuencia en el centro.



NOTA

- Para otras operaciones, consulte **Funcionamiento básico de la radio (p. 44)** en el manual de instrucciones.

Cómo llamar por teléfono

Puede utilizar su teléfono móvil con Bluetooth cuando esté acoplado con la unidad.

1 Registre su teléfono móvil en la unidad.

Siga los procedimientos mostrados abajo. Para información más detallada, consulte **Registro de la unidad Bluetooth (p. 53)** en el manual de instrucciones.

- 1) Pulse el botón <TEL> y, a continuación, [BT SETUP].
- 2) Pulse [SET] en [Regist New Device] en la pantalla SETUP de Bluetooth.



- 3) Pulse [PIN Code Set] en la pantalla Searched Device List.
- 4) Introduzca el código PIN y pulse [Enter].
- 5) Seleccione su teléfono móvil en la lista mostrada en la pantalla Searched Device List. El registro se ha completado.



2 Conecte su teléfono móvil a la unidad.

- 1) Pulse [SET] en [Paired Device List] en la pantalla SETUP de Bluetooth.
- 2) Toque el dispositivo deseado en la lista y pulse [TEL(HFP)]. El dispositivo seleccionado está conectado a la unidad.



NOTA

- Pulse [Audio(A2DP)] si desea conectar el dispositivo como reproductor de audio. Este tecla aparece solamente para **DNX7**.

3 Descargue su agenda telefónica.

- 1) Mediante el teléfono móvil, envíe los datos de la agenda a esta unidad.
- 2) Utilice el teléfono móvil para iniciar la conexión manos libres.

NOTA

- Consulte el manual de instrucciones de su teléfono para esta operación.

4 Haga o reciba una llamada telefónica.

Consulte la tabla de abajo para cada método de funcionamiento.



Llamar introduciendo un número de teléfono

- 1 Pulse [Direct Number].
- 2 Introduzca un número de teléfono con las teclas numéricas.
- 3 Pulse [].

Hacer llamadas desde el registro de llamadas

- 1 Pulse [Incoming Calls], [Outgoing Calls], o [Missed Calls].
- 2 Seleccione el número de teléfono de la lista.
- 3 Pulse [].

Rellamada

- 1 Pulse [Redial] para mostrar el último número llamado.
- 2 Pulse [].

Llamadas desde la agenda de teléfonos

- 1 Pulse [Phonebook].
- 2 Seleccione el nombre de la lista.
- 3 Seleccione el número de la lista.
- 4 Pulse [].

Llamada con un número prefijado

- 1 Pulse [Preset #] para comenzar a llamar al número de teléfono correspondiente.

Llamada mediante reconocimiento de voz

Es necesario registrar su voz en los datos de la agenda. Para más detalles consulte **Registro de la voz (p. 64)** y **Registro de voz de palabras clave (p. 65)**.

- 1 Pulse [Voice].
- 2 Diga el nombre registrado en la agenda dentro de los dos segundos siguientes al pitido.
- 3 Pulse [].

NOTA

- Para información más detallada, consulte **Uso de la unidad con manos libres (p. 56)** en el manual de instrucciones.

Procedimiento de instalación

Antes de la instalación

Antes de la instalación de esta unidad, tenga en cuenta las precauciones siguientes.

⚠ AVISOS

- Si conecta el cable de encendido (rojo) y el cable de la batería (amarillo) al chasis del automóvil (tierra), podría producir un cortocircuito y esto, a su vez, un incendio. Conecte siempre esos cables a la fuente de alimentación que pasa por la caja de fusibles.
- No corte el fusible del cable de ignición (rojo) y el cable de la batería (amarillo). El suministro de energía debe conectarse a los cables por medio del fusible.

⚠ PRECAUCIÓN

- Instale esta unidad en la consola de su vehículo. No toque la parte metálica de esta unidad durante e inmediatamente después del uso de la unidad. Las partes metálicas, tales como el dissipador de calor o la carcasa, pueden estar muy calientes.

Notas

- La instalación y el cableado de este producto requieren habilidad y experiencia. Para mayor seguridad, deje el trabajo de montaje y cableado en manos de profesionales.
- Asegúrese de utilizar para la unidad una fuente de alimentación de 12 V CC con conexión a tierra negativa.
- No instale la unidad en un sitio expuesto a la luz directa del sol, o excesivamente húmedo o caluroso. Además deberá evitar sitios con mucho polvo o con posibilidad de salpicaduras de agua.
- No utilice sus propios tornillos. Utilice solo los tornillos suministrados. El uso de tornillos diferentes podría causar daños en la unidad.
- Si no se enciende la alimentación (se muestra "PROTECT"), puede que el cable del altavoz haya sufrido un cortocircuito o que haya tocado el chasis del vehículo y se haya activado la función de protección. Por lo tanto, el cable del altavoz debe ser revisado.
- Si el encendido de su automóvil no está provisto de la posición ACC, conecte los cables de encendido a una fuente de alimentación que pueda conectarse y desconectarse con la llave de encendido. Si conecta el cable de encendido a una fuente de alimentación con un suministro de voltaje constante, como con los cables de la batería, la batería puede agotarse.

- Si la consola tiene una tapa, asegúrese de instalar la unidad de modo que la placa frontal no golpee la tapa al abrir y cerrar.
- Si se funden los fusibles, asegúrese primero de que los cables no están en contacto pues pueden ocasionar un cortocircuito, luego reemplace el fusible dañado por uno nuevo que tenga la misma potencia de servicio.
- Aísle los cables no conectados con una cinta de vinilo u otro material similar. Para evitar cortocircuitos, no retire las tapas de los extremos de los cables o terminales no conectados.
- Conecte los cables de los altavoces a cada uno de los terminales correspondientes. La unidad se puede dañar o no funcionar si comparte los cables ⊖ o los conecta a tierra a cualquier parte metálica del vehículo.
- Si se han conectado solamente dos altavoces al sistema, enchufe los conectores a ambos terminales de salida delanteros o a ambos terminales de salida traseros (es decir, no mezcle terminales delanteros y traseros). Por ejemplo, si realiza la conexión del conector ⊕ del altavoz izquierdo a un terminal de salida delantero, no conecte el conector ⊖ a un terminal de salida trasero.
- Después de instalar la unidad, compruebe que las luces de freno, las luces intermitentes, el limpiaparabrisas, etc. funcionan satisfactoriamente.
- Instale la unidad en un ángulo de 30° o menos.
- Esta unidad dispone de un ventilador (**p. 60**) para reducir la temperatura interior. No monte la unidad en un lugar en el que el ventilador de refrigeración de la unidad pueda quedar obstruido. Si estas aberturas quedan bloqueadas, la refrigeración no se producirá, aumentando la temperatura interna y provocando averías.
- No presione con fuerza la superficie del panel al instalar la unidad en el vehículo. De lo contrario, pueden producirse marcas, daños o fallos.
- Asegúrese de que todas las conexiones de cable están seguras introduciendo terminales hasta que encajen completamente.
- Utilice un adaptador disponible en el mercado si el conector no encaja en la toma del vehículo.
- La recepción podría ser baja si existen objetos metálicos cerca de la antena Bluetooth.



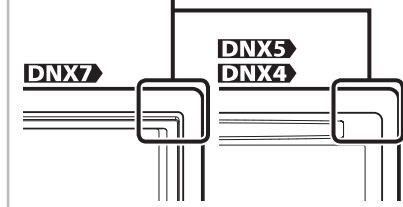

Unidad de antena Bluetooth

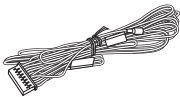
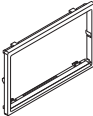
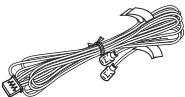
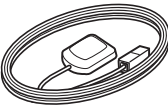

Procedimiento de instalación

Accesorios suministrados

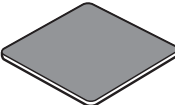
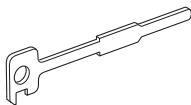
En primer lugar, asegúrese de que todos los accesorios vienen suministrados con la unidad.

① ...1 	⑥ ...1 
② ...1 DNX7 	⑦ ...1 
③ ...1 DNX7 	⑧ ...1 
④ ...2 	⑨ ...1 
⑤ ...1 DNX7 DNX5 	

Unidad

- 1 Para evitar cortocircuitos, retire la llave del encendido y desconecte el terminal \ominus de la batería.
- 2 Realice de forma adecuada las conexiones de cables de entrada y salida para cada unidad.

- 3 Conecte el cable al mazo de conductores.
- 4 Tome el conector B en el mazo de cables y conéctelo al conector de altavoz de su vehículo.
- 5 Tome el conector A en el mazo de cables y conéctelo al conector de alimentación externa de su vehículo.
- 6 Conecte el mazo de cables a la unidad.
- 7 Instale la unidad en el automóvil.
- 8 Vuelva a conectar la batería \ominus .
- 9 Pulse el botón <Reset>.
- 10 Realice la configuración inicial. Consulte **Primer paso (p. 38)**.

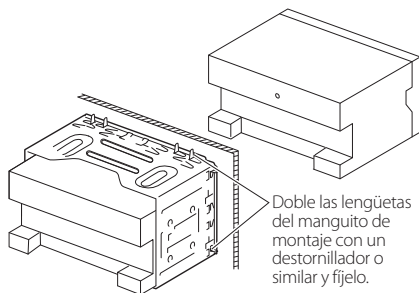

NOTA

- Asegúrese de que la unidad esté firmemente instalada en su lugar. Si la unidad está en una posición inestable, es posible que no funcione correctamente (por ejemplo, el sonido puede interrumpirse).

Escudete

Coloque el accesorio ⑥ a la unidad.

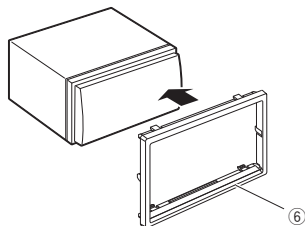

Fijación del panel frontal

Sostenga el panel frontal con seguridad para que no se caiga accidentalmente. Ponga el panel en la placa de sujeción hasta que quede bien encajado.

DNX7

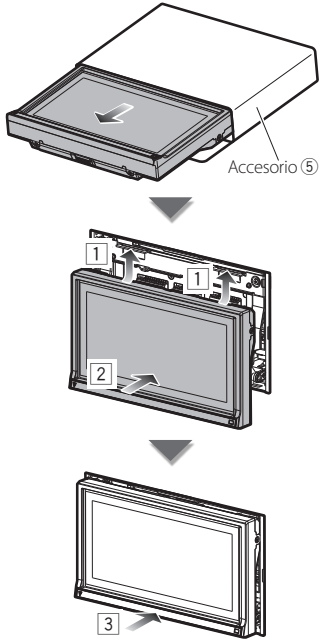

DNX5

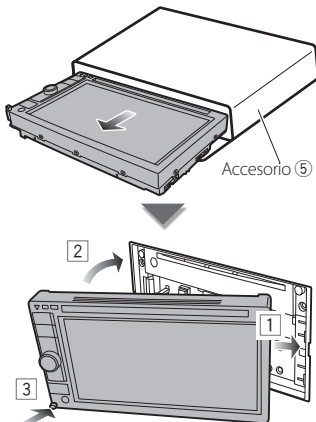

Antena GPS

La antena GPS está instalada dentro del vehículo. Debe instalarse lo más horizontalmente posible para permitir una fácil recepción de las señales de satélite GPS.

Para montar la antena GPS en el interior del vehículo:

- 1) Limpie el salpicadero o la superficie en cuestión.
- 2) Despegue el reverso del adhesivo en la parte inferior de la placa de metal (accesorio 8).
- 3) Presione la placa de metal (accesorio 8) hacia abajo firmemente en su salpicadero u otra superficie de montaje. Puede doblar la placa de metal (accesorio 8) para adaptarse a una superficie curva si fuera necesario.
- 4) Ponga la antena GPS (accesorio 7) en la parte superior de la placa de metal (accesorio 8).

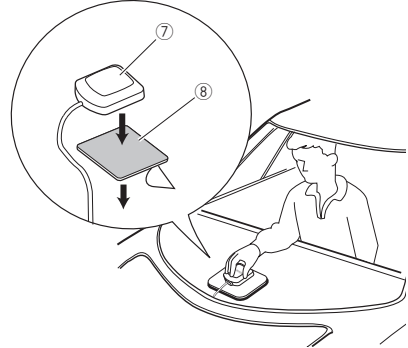

- Dependiendo del vehículo, la recepción de la señal GPS podría no ser posible con una instalación en el interior.
- La antena GPS debería instalarse en una posición separada al menos 12 pulgadas (30 cm) del teléfono móvil u otras antenas transmisoras. Las señales del satélite GPS podrían interferir con estos tipos de comunicación.
- Si se pinta la antena GPS con cualquier pintura (metálica) podría disminuir su rendimiento.

Unidad de micrófono

- 1) Compruebe la posición de instalación del micrófono (accesorio ⑨).
- 2) Elimine el aceite y los restos de suciedad de la superficie de instalación.
- 3) Instale el micrófono.
- 4) Conecte el cable del micrófono a la unidad de forma segura en varias posiciones mediante cinta u otro método.

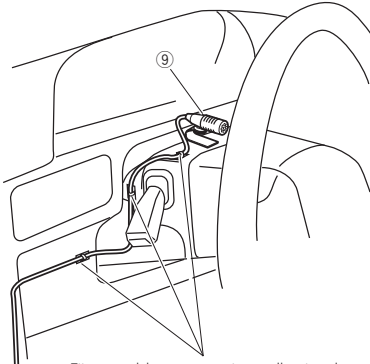

Fije un cable con una cinta adhesiva de uso comercial.

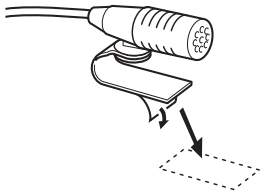

Retire el papel de cinta adhesiva de doble cara para fijarlo en el lugar indicado anteriormente.



Ajuste la dirección del micrófono hacia el conductor.

NOTA

- Instale el micrófono lo más lejos posible del teléfono móvil.

Procedimiento de extracción

Extracción del marco de goma rígida (escudete)

- 1) Conecte los pasadores de la herramienta de extracción (accesorio ④) y extraiga los dos bloqueos del nivel inferior. Tal como se muestra en la figura, baje el marco y extráigalo hacia adelante.

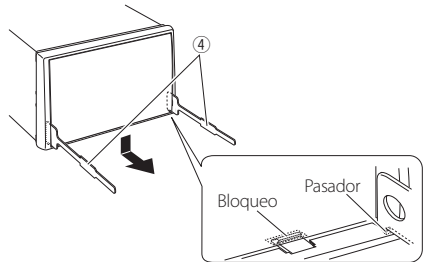

NOTA

- El marco puede extraerse desde el lado superior del mismo modo.

- 2) Después de extraer la parte inferior, libere de la misma manera los dos lugares del lado superior.

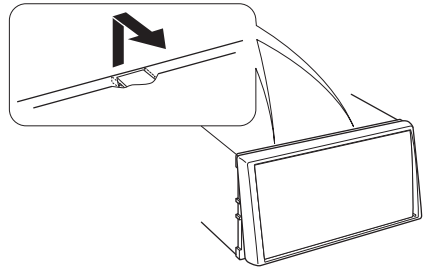

Desmontaje de la unidad

- 1) Extraiga el marco de goma rígida consulte el **paso 1 en "Extracción del marco de goma rígida" (p. 58)**.
- 2) Inserte las dos herramientas de extracción (accesorio ④) profundamente en las ranuras de cada lado, tal y como se muestra.

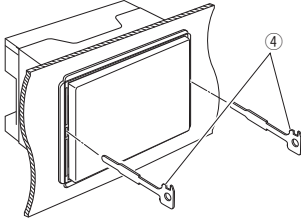

- 3) Mueva la herramienta de extracción hacia abajo y extraiga la unidad hasta la mitad mientras presiona hacia dentro.

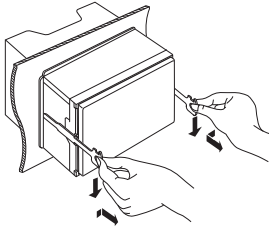

NOTA

- Tenga cuidado de no hacerse daño con los pasadores de bloqueo de la herramienta de extracción.

- 4) Termine de sacar la unidad con las manos, prestando atención para no dejarla caer.

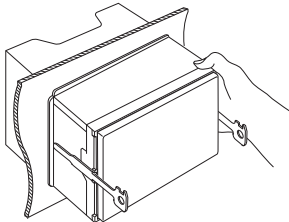

Guía de funciones de los conectores

Números de patilla para conectores ISO	Color del cable	Funciones
Conector de alimentación exterior		
A-4	Amarillo	Batería
A-5	Azul/blanco	Control de alimentación
A-6	Naranja/blanco	Atenuación de la iluminación
A-7	Rojo	Encendido (ACC)
A-8	Negro	Conexión a tierra (masa)
Conector de altavoz		
B-1	Morado	Trasero derecho (+)
B-2	Morado/negro	Trasero derecho (-)
B-3	Gris	Delantero derecho (+)
B-4	Gris/negro	Delantero derecho (-)
B-5	Blanco	Delantero izquierdo (+)
B-6	Blanco/negro	Delantero izquierdo (-)
B-7	Verde	Trasero izquierdo (+)
B-8	Verde/negro	Trasero izquierdo (-)

*Impedancia del altavoz: 4-8 Ω

Conexión

Conectar los cables a los terminales (1)

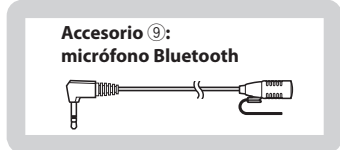
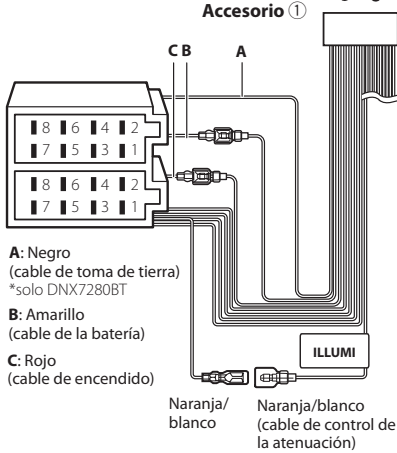
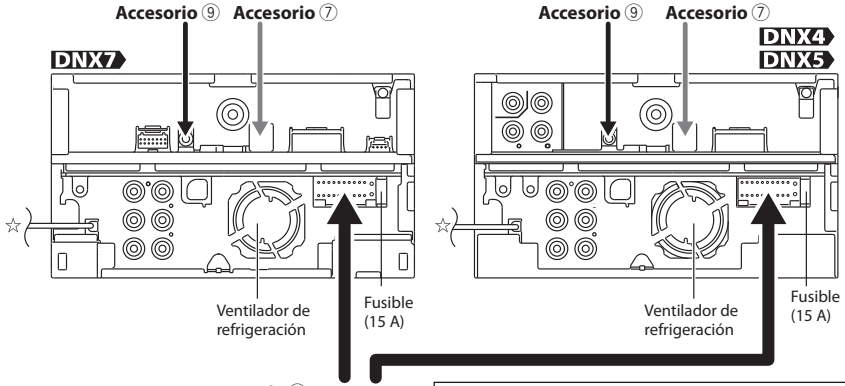

▲ AVISO para la conexión del conector ISO

La disposición de las patillas de los conectores ISO depende del tipo de vehículo. Asegúrese de efectuar las conexiones de manera apropiada para evitar que se dañe la unidad. El ajuste de fábrica para la conexión del mazo de conductores se describe más abajo en (1). Si las patillas del conector ISO están dispuestas tal como se describe en (2), efectúe la conexión de la manera indicada en la ilustración. Asegúrese de volver a conectar el cable como se indica en (2) a continuación para instalar la unidad en vehículos **Volkswagen**, etc.

(1): Ajuste predeterminado

La roja (patilla A-7) del conector ISO del vehículo está interconectada con el encendido, mientras que la amarilla (patilla A-4) está conectada a la fuente de alimentación constante.

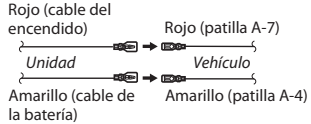

(2)

La roja (patilla A-7) del conector ISO del vehículo está conectada a la fuente de alimentación constante, mientras que la amarilla (patilla A-4) está interconectada con el encendido.

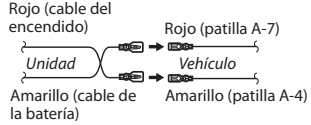

Conectar los cables a los terminales (2)

DNX7

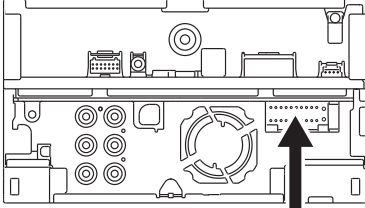

DNX4
DNX5

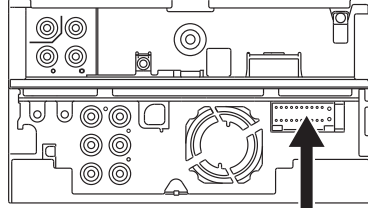

Realice la conexión en el arnés del interruptor de detección del freno de aparcamiento del vehículo.

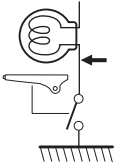

Luz verde (cable del sensor de aparcamiento)

Para mayor seguridad, asegúrese de conectar el sensor de estacionamiento.

Morado/blanco (cable del sensor de marcha atrás)

Conecte el mazo de la luz de marcha atrás del vehículo cuando utilice una cámara de visión trasera opcional.

Accesorio ①

PRK SW

REVERSE

Azul claro/amarillo (cable del mando a distancia de la dirección)

Para el mando a distancia de la dirección

Para utilizar la función de mando a distancia en el volante, es necesario un adaptador remoto exclusivo (no suministrado) para su vehículo.

REMOTE CONT **STEERING WHEEL REMOTE INPUT**

Marrón (cable de control de silenciamiento)

Conéctelo al terminal de tierra cuando suene el teléfono o durante la conversación.

MUTE

Azul/blanco (cable de control de la alimentación/antena)

Dependiendo de la antena que use, conecte al terminal de control de la antena del motor o al terminal de alimentación del amplificador de refuerzo de la antena tipo pelicular.

P. CONT **ANT. CONT**

Si no se efectúan las conexiones, no deje que el cable sobresalga de la lengüeta.

Conexión del sistema

DNX7

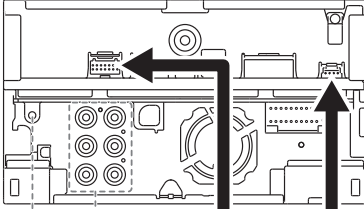

Consulte el recuadro 2 abajo

Entrada iPod/AV 2
CA-C3AV
(accesorio opcional)

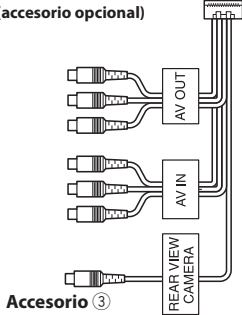

Accesorio ③

Consulte el recuadro 1 abajo

DNX5 DNX4

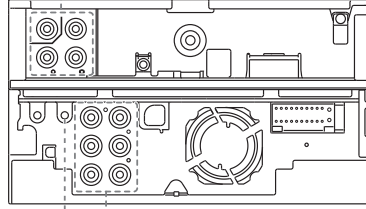

Consulte el recuadro 2 abajo

Entrada AV*1
CA-C3AV
(accesorio opcional)

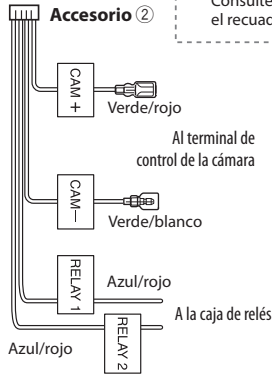

*1 solo DNX4280BT

1

Entrada de la cámara de visión trasera

- Amarillo (entrada visual)



Salida Audio/Visual

- Amarillo (salida visual)
- Blanco (salida izquierda de audio)
- Rojo (salida derecha de audio)

2

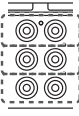

Salida de preamplificador trasera

- Rojo (salida derecha de audio)
- Blanco (salida izquierda de audio)

Salida previa delantera

- Rojo (salida derecha de audio)
- Blanco (salida izquierda de audio)

Salida previa del subwoofer

- Rojo (salida derecha de audio)
- Blanco (salida izquierda de audio)

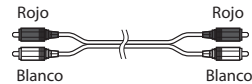

Utilice un cable RCA como se muestra en el diagrama superior.

NOTA

• Las salidas previas de woofer frontal y subwoofer no están disponibles para el DNX4280BT.

Conexión de accesorios opcionales

iPod
(disponible en el comercio)

DNX5

Si utiliza KCA-iP22F con **DNX5**, introduzca el cable de salida AV en el panel frontal de la unidad.



Dispositivo USB
(disponible en el comercio)

KCA-iP202/KCA-iP22F
(accesorio opcional)

Terminal USB (0,8 m)

Terminal USB

Salida AV
- KCA-iP202: 1,8 m
- KCA-iP22F: 0,8 m

Corriente máxima de alimentación para el USB: 1 A (5 V)

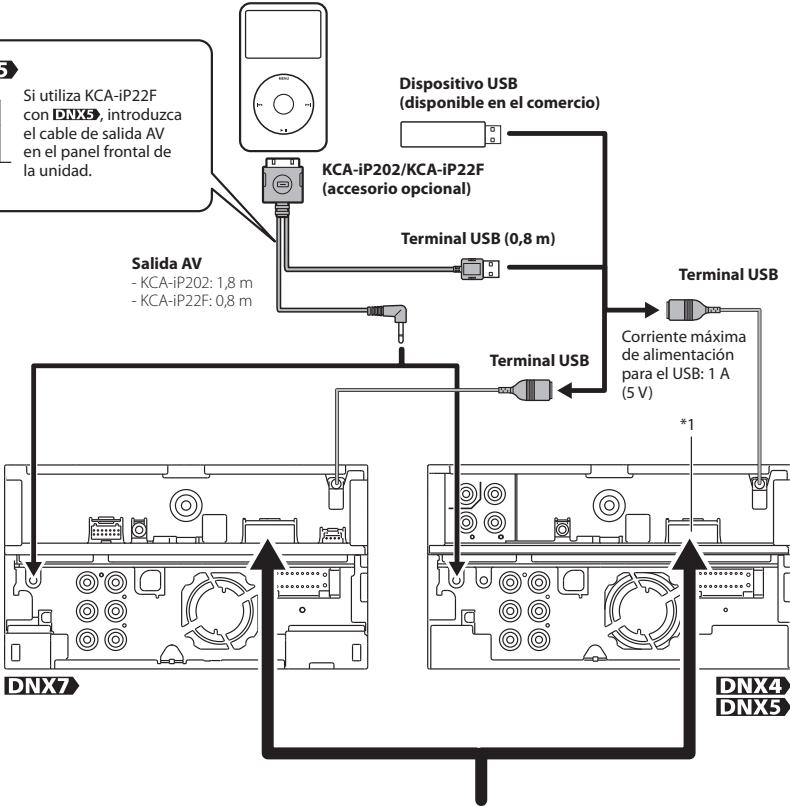

DNX7

**DNX4
DNX5**

DNX7280BT, DNX5580BT,
y DNX5280BT solamente
Sintonizador TV (accesorio opcional)

Cable de conexión
(Incluido con el sintonizador TV)

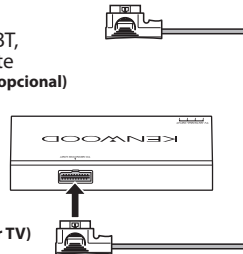

*1 DNX5580BT y DNX5280BT solamente

Acerca de esta unidad

■ Derechos de autor

• La marca denominativa y los logos de Bluetooth son propiedad de Bluetooth SIG, Inc. y cualquier uso de dichas marcas por Kenwood Corporation está sujeto a los términos de licencia. El resto de marcas comerciales y nombres comerciales corresponden a sus respectivos propietarios.

• The "AAC" logo is a trademark of Dolby Laboratories.

• "Made for iPod" and "Made for iPhone" mean that an electronic accessory has been designed to connect specifically to iPod or iPhone, respectively, and has been certified by the developer to meet Apple performance standards. Apple is not responsible for the operation of this device or its compliance with safety and regulatory standards. Please note that the use of this accessory with iPod, iPhone, or iPad may affect wireless performance.

iPhone, iPod, iPod classic, iPod nano, and iPod touch are trademarks of Apple Inc., registered in the U.S. and other countries.



•  is a trademark of DVD Format/Logo Licensing Corporation registered in the U.S., Japan and other countries.

• This item incorporates copy protection technology that is protected by U.S. patents and other intellectual property rights of Rovi Corporation. Reverse engineering and disassembly are prohibited.

• Fabricado bajo licencia de Dolby Laboratories. Dolby y el símbolo de la doble D son marcas comerciales de Dolby Laboratories.

• Manufactured under license under U.S. Patent #'s: 5,451,942; 5,956,674; 5,974,380; 5,978,762; 6,487,535 & other U.S. and worldwide patents issued & pending. DTS and the Symbol are registered trademarks & DTS 2.0 Channel and the DTS logos are trademarks of DTS, Inc. Product includes software. © DTS, Inc. All Rights Reserved.

• Font for this product is designed by Ricoh.

■ ACERCA DE DIVX VIDEO:

DivX® es un formato de vídeo digital creado por DivX, Inc. Este es un dispositivo certificado oficialmente DivX Certified® que puede reproducir vídeo DivX. Visite divx.com para más información y herramientas de software para convertir sus archivos a vídeo DivX.

■ ACERCA DE DIVX VIDEO-ON-DEMAND:

Este dispositivo DivX Certified® debe registrarse a fin de reproducir películas de DivX Video-on-Demand (VOD) adquiridas. Para obtener su código de registro, vaya a la sección de DivX VOD en el menú de configuración de su dispositivo. Consulte la Web vod.divx.com para más información acerca de cómo completar su registro.

• SDHC logo is trademark.

• DivX®, DivX Certified® and associated logos are trademarks of DivX, Inc. and are used under license.

■ La marca para los productos que utilizan láser

**CLASS 1
LASER PRODUCT**

Esta etiqueta está colocada en el chasis e indica que el componente funciona con rayos láser de clase 1. Esto significa que el aparato utiliza rayos láser considerados como de clase débil. No existe el peligro de que este aparato emita al exterior una radiación peligrosa.

■ Información acerca de la eliminación de equipos eléctricos, electrónicos y baterías al final de la vida útil (aplicable a los países de la Unión Europea que hayan adoptado sistemas independientes de recogida de residuos)

Los productos y las baterías con el símbolo de un contenedor con ruedas tachado no podrán ser desechados como residuos domésticos.

Los equipos eléctricos, electrónicos y baterías al final de la vida útil, deberán ser reciclados en instalaciones que puedan dar el tratamiento adecuado a estos productos y a sus subproductos residuales correspondientes.

Póngase en contacto con su administración local para obtener información sobre el punto de recogida más cercano.

Un tratamiento correcto del reciclaje y la eliminación de residuos ayuda a conservar los recursos y evita al mismo tiempo efectos perjudiciales en la salud y el medio ambiente.

Nota: El símbolo "Pb" debajo del (contenedor con ruedas tachado) en baterías indica que dicha batería contiene plomo.



Este producto no ha sido instalado en la línea de producción por el fabricante de un vehículo, ni tampoco por el importador profesional de un vehículo dentro de un estado miembro de la UE.



Declaración de conformidad con respecto a la Directiva EMC 2004/108/CE

Declaration of Conformity with regard to the R&TTE Directive 1999/5/EC

Fabricante:

Kenwood Corporation
2967-3 Ishikawa-machi, Hachioji-shi, Tokyo, 192-8525 Japón

Representante en la UE:

Kenwood Electronics Europe BV
Amsterdamseweg 37, 1422 AC UITHOORN, Países Bajos

Inglés

Hereby, Kenwood declares that this unit DNX7280BT, DNX5580BT, DNX5280BT, DNX4280BT is in compliance with the essential requirements and other relevant provisions of Directive 1999/5/EC.

Français

Par la présente Kenwood déclare que l'appareil DNX7280BT, DNX5580BT, DNX5280BT, DNX4280BT est conforme aux exigences essentielles et aux autres dispositions pertinentes de la directive 1999/5/CE.

Par la présente, Kenwood déclare que ce DNX7280BT, DNX5580BT, DNX5280BT, DNX4280BT est conforme aux exigences essentielles et aux autres dispositions de la directive 1999/5/CE qui lui sont applicables.

Deutsch

Hiermit erklärt Kenwood, dass sich dieser DNX7280BT, DNX5580BT, DNX5280BT, DNX4280BT in Übereinstimmung mit den grundlegenden Anforderungen und den anderen relevanten Vorschriften der Richtlinie 1999/5/EG befindet. (BMW)

Hiermit erklärt Kenwood die Übereinstimmung des Gerätes DNX7280BT, DNX5580BT, DNX5280BT, DNX4280BT mit den grundlegenden Anforderungen und den anderen relevanten Festlegungen der Richtlinie 1999/5/EG. (Wien)

Nederlands

Hierbij verklaart Kenwood dat het toestel DNX7280BT, DNX5580BT, DNX5280BT, DNX4280BT in overeenstemming is met de essentiële eisen en de andere relevante bepalingen van richtlijn 1999/5/EG. Bij deze verklaart Kenwood dat deze DNX7280BT, DNX5580BT, DNX5280BT, DNX4280BT voldoet aan de essentiële eisen en aan de overige relevante bepalingen van Richtlijn 1999/5/EC.

Italiano

Con la presente Kenwood dichiara che questo DNX7280BT, DNX5580BT, DNX5280BT, DNX4280BT è conforme ai requisiti essenziali ed alle altre disposizioni pertinenti stabilite dalla direttiva 1999/5/CE.

Español

Por medio de la presente Kenwood declara que el DNX7280BT, DNX5580BT, DNX5280BT, DNX4280BT cumple con los requisitos esenciales y cualesquiera otras disposiciones aplicables o exigibles de la Directiva 1999/5/CE.

Português

Kenwood declara que este DNX7280BT, DNX5580BT, DNX5280BT, DNX4280BT está conforme com os requisitos essenciais e outras disposições da Directiva 1999/5/CE.

Polska

Kenwood niniejszym oświadcza, że DNX7280BT, DNX5580BT, DNX5280BT, DNX4280BT spełnia zasadnicze wymogi oraz inne istotne postanowienia dyrektywy 1999/5/EC.

Český

Kenwood tímto prohlašuje, že DNX7280BT, DNX5580BT, DNX5280BT, DNX4280BT je ve shodě se základními požadavky a s dalšími příslušnými ustanoveními Nařízení vlády č. 426/2000 Sb.

Magyar

Alulírott, Kenwood, kijelenti, hogy a jelen DNX7280BT, DNX5580BT, DNX5280BT, DNX4280BT megfelel az 1999/5/EC irányelvben meghatározott alapvető követelményeknek és egyéb vonatkozó előírásoknak.

Svenska

Härmed intygar Kenwood att denna DNX7280BT, DNX5580BT, DNX5280BT, DNX4280BT står i överensstämmelse med de väsentliga egenskapskrav och övriga relevanta bestämmelser som framgår av direktiv 1999/5/EG.

Suomi

Kenwood vakuuttaa täten että DNX7280BT, DNX5580BT, DNX5280BT, DNX4280BT tyyppinen laite on direktiivin 1999/5/EY oleellisten vaatimusten ja sitä koskevien direktiivin muiden ehtojen mukainen.

Slovensko

S tem Kenwood izjavlja, da je ta DNX7280BT, DNX5580BT, DNX5280BT, DNX4280BT v skladu z osnovnimi zahtevami in ostalimi ustreznimi predpisi Direktive 1999/5/EC.

Slovensky

Spoločnosť Kenwood týmto vyhlasuje, že DNX7280BT, DNX5580BT, DNX5280BT, DNX4280BT spĺňa základné požiadavky a ďalšie príslušné ustanovenia Direktívy 1999/5/EC.

Dansk

Undertegnede Kenwood erklærer herved, at følgende udstyr DNX7280BT, DNX5580BT, DNX5280BT, DNX4280BT overholder de væsentlige krav og øvrige relevante krav i direktiv 1999/5/EF.

Ελληνικά

ΜΕ ΤΗΝ ΠΑΡΟΥΣΑ Kenwood ΔΗΛΩΝΕΙ ΟΤΙ DNX7280BT, DNX5580BT, DNX5280BT, DNX4280BT ΣΥΜΜΟΡΦΩΝΕΤΑΙ ΠΡΟΣ ΤΙΣ ΟΥΣΙΩΔΕΙΣ ΑΠΑΙΤΗΣΕΙΣ ΚΑΙ ΤΙΣ ΛΟΙΠΕΣ ΣΧΕΤΙΚΕΣ ΔΙΑΤΑΞΕΙΣ ΤΗΣ ΟΔΗΓΙΑΣ 1999/5/ΕΚ.

Eesti

Sellega kinnitab Kenwood, et see DNX7280BT, DNX5580BT, DNX5280BT, DNX4280BT vastab direktiivi 1999/5/EC põhilistele nõudmistele ja muudele asjakohastele määrustele.

Latviešu

Ar šo, Kenwood, apstiprina, ka DNX7280BT, DNX5580BT, DNX5280BT, DNX4280BT atbilst Direktīvas 1999/5/EK galvenajām prasībām un citiem tās nosacījumiem.

Lietuviškai

Šiuo, Kenwood, pareiškia, kad šis DNX7280BT, DNX5580BT, DNX5280BT, DNX4280BT atitinka pagrindinius Direktyvos 1999/5/EB reikalavimus ir kitas svarbias nuostatas.

Malti

Hawnhekk, Kenwood, jiddikjara li dan DNX7280BT, DNX5580BT, DNX5280BT, DNX4280BT jikkonforma mal-htitjijiet essenzzjali u ma provvedimenti oħrajn relevanti li hemm fid-Direttiva 1999/5/EC.

Українська

Компанія Kenwood заявляє, що цей виріб DNX7280BT, DNX5580BT, DNX5280BT, DNX4280BT відповідає ключовим вимогам та іншим пов'язаним положенням Директиви 1999/5/EC.

Acerca do Guia de iniciação rápida

Este Guia de iniciação rápida explica as funções básicas desta unidade. Para conhecer as funções não abrangidas por este Guia, consulte o Manual de Instruções (ficheiro PDF) contido no CD-ROM “Manual de Instruções” incluído.

Para consultar o Manual de Instruções contido no CD-ROM, é necessário um PC com Microsoft® Windows XP/Vista/7 ou Mac OS X® 10.4 ou posterior, para além do Adobe® Reader™ 7.1 ou Adobe® Acrobat® 7.1 or posterior.

O Manual de Instruções está sujeito a alterações das especificações e outras. Pode fazer o download da versão mais recente do Manual de instruções de www.kenwood.com/cs/ce/.

NOTA

- Os painéis mostrados neste manual são exemplos utilizados para dar explicações claras sobre as operações. Por esta razão, poderão ser diferentes dos painéis reais.
- Neste manual, cada nome de modelo é abreviado da seguinte forma.

DNX7280BT: **DNX7**

DNX5280BT e DNX5580BT: **DNX5**

DNX4280BT: **DNX4**

Se forem apresentados os ícones anteriores, leia o artigo aplicável à unidade utilizada.

- Nos procedimentos de operação, os parênteses indicam a tecla ou o botão que deve pressionar.
< >: indica o nome de botões de painel.
[]: indica o nome de teclas de toque.

Índice

Acerca do Guia de iniciação rápida	66
Índice	66
Precauções	67
▲ADVERTÊNCIA _____	67
Limpar a unidade _____	68
Como reiniciar a unidade _____	68
Precauções de segurança e Informação importante	69
▲ADVERTÊNCIAS _____	69
▲PRECAUÇÕES _____	69
INFORMAÇÃO IMPORTANTE _____	70
Primeiro passo	70
Operação Básica	72
Funções dos botões no painel frontal _____	72
Operações comuns _____	76
Destacar o painel frontal	
DNX7 DNX5 _____	77
Como utilizar o sistema de navegação	78
Outras funções _____	80
Como reproduzir música	81
Como reproduzir filmes/imagens	83
Como ouvir rádio	84
Como efectuar uma chamada	85
Procedimento de Instalação	87
Antes da instalação _____	87
Procedimentos de Instalação _____	88
Procedimento de remoção _____	90
Ligação _____	92
Sobre esta unidade _____	96

Precauções

⚠️ ADVERTÊNCIA

Para evitar lesões ou um incêndio, tome as seguintes precauções:

- Para evitar um curto-circuito, nunca coloque ou deixe objectos metálicos (como moedas ou ferramentas) dentro da unidade.
- Não veja nem fixe os olhos no visor da unidade quando está a conduzir por longos períodos.
- Se aparecerem problemas durante a instalação, consulte o seu concessionário Kenwood.

Precauções de utilização desta unidade

- Quando comprar acessórios opcionais, confirme junto do representante Kenwood que eles funcionam com o seu modelo e na sua zona.
- Pode seleccionar a língua para a apresentação de menus, de etiquetas de ficheiros áudio, etc. Consulte **Configuração da língua (p. 68)** no manual de instruções.
- A função Radio Data System ou Radio Broadcast não funciona onde o serviço não é suportado por nenhuma estação de difusão.

Precauções com a bateria

- Mantenha a pilha fora do alcance de crianças e dentro da embalagem original até ser utilizada. Elimine as pilhas usadas de imediato. Se for engolida, contacte de imediato um médico.
- Não deixe a pilha perto de fogo ou debaixo de luz do sol directa. Poderá provocar num incêndio, explosão ou gerar demasiado calor.
- Não coloque o controlo remoto em locais quentes tais como sobre o tablier.
- Perigo de explosão se a pilha de lítio for incorrectamente substituída. Substitua apenas por um tipo igual ou equivalente.

Proteger o monitor

Para proteger o monitor de danos, não opere o monitor utilizando uma esferográfica ou um objecto semelhante com ponta afiada.

Embaçamento da Lente

Logo depois que ligar o aquecedor do carro no inverno, podem formar-se vapores ou condensação nas lentes do leitor de discos. Se a lente ficar embaçada, os discos não poderão tocar. Caso tal aconteça, retire o disco e espere que a condensação evapore. Se a unidade continuar a não funcionar normalmente após alguns momentos, consulte o seu representante Kenwood.

Precauções com o manuseamento de discos

- Não toque na superfície de gravação do disco.
- Não cole fita etc. no disco nem utilize um disco com fita nele colada.
- Não utilize acessórios tipo disco.
- Limpe desde o centro do disco para o exterior.
- Quando a remover discos desta unidade puxe-os para fora horizontalmente.
- Se o orifício central do disco ou rebordo exterior tiverem rebarbas, utilize-o apenas após remover as rebarbas com uma esferográfica etc.
- Discos que não sejam redondos não podem ser usados.

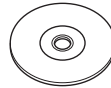

- Não podem ser utilizados discos de 8 cm (3 polegadas).
- Discos com cores na superfície de gravação ou que estejam sujos não podem ser usados.
- Esta unidade só é capaz de reproduzir os CDs com



Esta unidade poderá não reproduzir discos que não possuam a marca.

- Não é possível reproduzir um disco que não tenha sido finalizado. (Para o processo de finalização, consulte o seu software de gravação de disco e o manual de instruções do seu gravador.)

Adquirir sinais GPS

Quando ligar o aparelho pela primeira vez, tem que esperar enquanto o sistema adquire os sinais de satélite. Este processo poderá levar vários minutos. Certifique-se que o veículo está no exterior, numa área aberta, longe de edifícios altos e árvores altas para que a aquisição seja mais rápida.

Depois do sistema adquirir os sinais de satélite pela primeira vez, irá adquiri-los cada vez mais rapidamente nas vezes seguintes.

Sobre o painel frontal DNX7

Ao retirar o produto da caixa ou quando o instalar, o painel frontal pode estar posicionado no ângulo mostrado na (Fig. 1). Isto deve-se às características de um mecanismo que está instalado no produto.

Se o programa que é activado quando se liga o produto pela primeira vez funcionar correctamente, o painel frontal move-se automaticamente para a posição (ângulo de configuração inicial) mostrada na (Fig. 2).

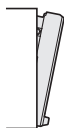

(Fig. 1)



(Fig. 2)

Limpar a unidade

Se a placa frontal da unidade estiver manchada, limpe-a com um pano macio e seco como um pano com silício. Se a placa frontal estiver muito manchada, limpe a mancha com um pano humedecido com detergente neutro e, de seguida, limpe-o com um pano seco.



- Aplicar um spray de limpeza directamente na unidade pode afectar as partes mecânicas. Limpar o painel frontal com um pano que não seja macio ou usando um líquido volátil, como diluente ou álcool, pode riscar a superfície ou apagar caracteres.

Como reiniciar a unidade

Se a unidade ou a unidade ligada não funcionar correctamente, reinicie-a

1 Pressione o botão <Reset>.

A unidade retoma as definições de fábrica.

DNX7

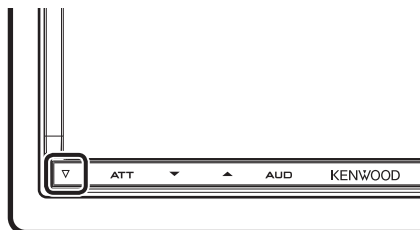

DNX5 DNX4

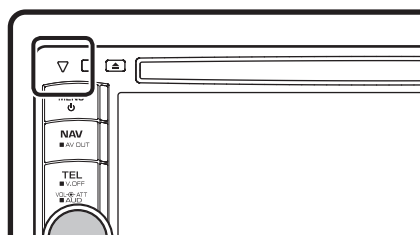

NOTA

- Retire o dispositivo USB antes de pressionar o botão <Reset>. Pressionar o botão <Reset> com o dispositivo USB ligado pode danificar os dados armazenados no dispositivo USB. Para saber como desligar o dispositivo USB, consulte **Como reproduzir música (p. 81)**.
- Quando liga a unidade depois da reinitialização, aparece o ecrã Initial SETUP. Consulte **Primeiro passo (p. 70)**.

Precauções de segurança e Informação importante

Leia atentamente esta informação antes de começar a operar o Sistema de Navegação Kenwood e siga as instruções contidas neste manual. Nem a Kenwood nem a Garmin poderão ser responsabilizadas por problemas ou acidentes que resultem da não observância das instruções contidas neste manual.

⚠️ ADVERTÊNCIAS

Para evitar lesões ou um incêndio, tome as seguintes precauções:

- Para evitar um curto-circuito, nunca coloque ou deixe objectos metálicos (como moedas ou ferramentas) dentro da unidade.
- Não veja nem fixe os olhos no visor da unidade quando está a conduzir por longos períodos.
- A instalação e ligação deste aparelho requerem conhecimentos e experiência. A instalação e ligação devem ser efectuadas por profissionais.

Deixar de evitar as seguintes situações potencialmente perigosas pode causar um acidente ou uma colisão, resultando em morte ou ferimentos graves.

Quando utilizar o sistema de navegação, compare cuidadosamente a informação apresentada no sistema de navegação com todas as fontes de navegação disponíveis, incluindo informação proveniente de painéis de sinalização, informação visual e mapas. Por razões de segurança, resolva quaisquer discrepâncias ou questões antes de prosseguir a navegação.

Conduza sempre com segurança.

Não se distraia com o sistema de navegação enquanto conduz e tenha em consideração todas as condições de condução. Reduza o tempo que passa a visualizar o ecrã do sistema de navegação enquanto conduz e utilize os comandos de voz, sempre que possível.

Não introduza destinos, altere definições, ou aceda a quaisquer funções que requeiram uma utilização prolongada dos controlos do sistema de navegação enquanto conduz. Pare o veículo em segurança e num local permitido antes de iniciar este tipo de operações.

Mantenha o volume do sistema a um nível suficientemente baixo para poder ouvir os ruídos exteriores enquanto conduz. Se não ouvir ruídos exteriores, poderá não ser capaz de reagir adequadamente a qualquer situação no trânsito. Isto poderá causar acidentes.

O sistema de navegação não apresentará a posição actual correcta do veículo quando utilizado pela primeira vez após a compra, ou se a bateria do veículo estiver desligada. No entanto, os sinais de satélite GPS são recebidos passado pouco tempo e a posição correcta é apresentada.

Tenha cuidado com a temperatura ambiente. Utilizar o sistema de navegação a temperaturas extremas pode causar avarias ou danos. Tenha em atenção que a unidade também pode ser danificada por fortes vibrações, objectos metálicos, ou pela entrada de água no seu interior.

⚠️ PRECAUÇÕES

Deixar de evitar as seguintes situações potencialmente perigosas pode causar ferimentos ou danos materiais.

O sistema de navegação foi concebido para disponibilizar sugestões de percurso. Não reflecte as estradas cortadas ou as condições das mesmas, condições meteorológicas, ou outros factores que possam afectar a segurança ou o tempo de chegada enquanto conduz.

Utilize o sistema de navegação apenas como um auxílio de navegação. Não tente utilizar o sistema de navegação para fins que requeiram uma medição precisa da direcção, distância, localização, ou topografia.

O Sistema de Posicionamento Global (GPS) é operado pelo governo dos Estados Unidos, que é o único responsável pela sua precisão e manutenção. O sistema de governo está sujeito a alterações que podem afectar a precisão e desempenho de todos os equipamentos GPS, incluindo o sistema de navegação. Embora o sistema de navegação seja um dispositivo de navegação preciso, qualquer dispositivo de navegação pode ser utilizado ou interpretado de forma incorrecta e, consequentemente, tornar-se inseguro.

INFORMAÇÃO IMPORTANTE

Preservação da bateria do veículo

Este sistema de navegação pode ser utilizado quando a chave de ignição estiver na posição ON ou ACC. No entanto, para preservar a bateria, deve ser utilizado com o motor em funcionamento, sempre que possível. Se o sistema de navegação for utilizado durante um longo período de tempo com o motor desligado, pode causar no descarregamento da bateria.

Informação de dados cartográficos

Um dos objectivos da Garmin é oferecer aos clientes a cartografia mais completa e precisa disponível a um custo razoável. Utilizamos uma combinação de fontes de dados governamentais e privadas, identificadas na documentação do produto e nas mensagens de direitos de autor apresentadas ao consumidor. Praticamente todas as fontes de dados contêm alguns dados incorrectos ou incompletos. Em alguns países, a informação cartográfica completa e precisa não está disponível ou tem um custo proibitivo.

Primeiro passo

Ligue a unidade e efectue algumas configurações antes da sua utilização.

DNX7

Pressione o botão <NAV>, <MENU>, ou <TEL>.

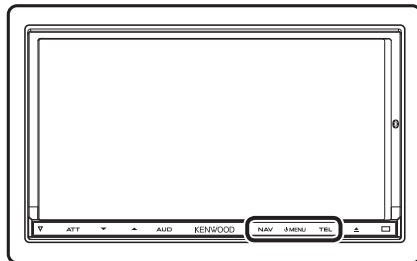

A unidade está ligada.

● Para desligar a unidade:

Pressione o botão <MENU> durante 1 segundo.

DNX5 DNX4

Pressione o botão <MENU>.

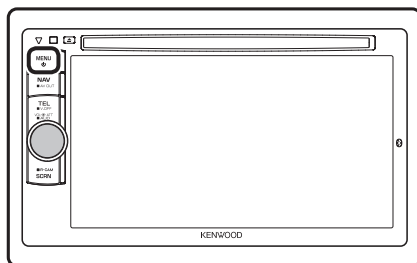

A unidade está ligada.

● Para desligar a unidade:

Pressione o botão <MENU> durante 1 segundo.

A "Configuração inicial" é necessária apenas quando a unidade é utilizada pela primeira vez após a compra ou reiniciada.

1 Toque na tecla correspondente e defina o valor.



Language

Selecciona o idioma utilizado para o ecrã de controlo e os itens de definição. A predefinição é "British English (en)" para DNX7280BT/DNX5280BT/DNX4280BT e "Russian" para DNX5580BT.

Após a configuração, toque em [Enter].

Angle **DNX7**

Ajuste a posição do monitor. A predefinição é "0".

Após a configuração, toque em [↔].

iPod AV Interface Use

Defina o terminal ao qual está ligado o iPod. A predefinição é "iPod".

Color

Defina a cor de iluminação do ecrã e botões. Pode efectuar uma pesquisa de cores e ajustar a cor de pesquisa.

Após a configuração, toque em [↔].

EXT SW **DNX7**

Controle os dispositivos externos.

Após a configuração, toque em [↔].

Camera

Defina os parâmetros da câmara.

Após a configuração, toque em [↔].

2 Toque em [Finish].

NOTA

- Para mais detalhes sobre as operações de cada configuração, consulte o Manual de Instruções.
- Pode regular a sensibilidade do botão do painel frontal (botão ATT, etc.) **DNX7**. Para mais detalhes, consulte **Sensibilidade do Painel de Selecção (p. 68)** no Manual de Instruções.

Operação Básica

Funções dos botões no painel frontal

DNX7280BT

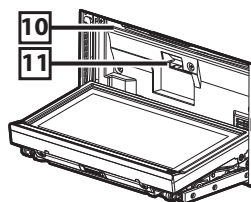
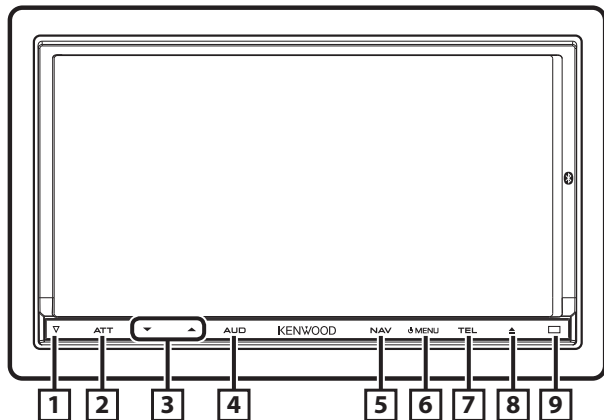

Número	Nome	Movimento
1	▽ (Reset)	<ul style="list-style-type: none"> Se a unidade ou a unidade ligada não funcionar correctamente, esta retoma as definições de fábrica quando o botão é pressionado (Manual de Instruções, p. 92).
2	ATT	<ul style="list-style-type: none"> Liga/desliga a atenuação do volume. Se pressionado durante 1 segundo, desliga o ecrã.
3	▼, ▲ (Vol)	<p>Ajusta o volume.</p> <p>Pressionar continuamente uma tecla aumenta o volume até ao nível 25. Para um nível superior a 25, pressione a tecla aumentando o volume um nível de cada vez.</p>
4	AUD	<ul style="list-style-type: none"> Mostra o ecrã Graphic Equalizer (Manual de Instruções, p. 82)* Se pressionado durante 1 segundo, liga/desliga a visualização da vista da câmara.
5	NAV	<ul style="list-style-type: none"> Mostra o ecrã de navegação. Se pressionado durante 1 segundo, liga/desliga as fontes AV out. Quando a alimentação está desligada, liga a alimentação.
6	MENU	<ul style="list-style-type: none"> Mostra o ecrã Top Menu (Manual de Instruções, p. 17). Se pressionado durante 1 segundo, desliga a alimentação. Quando a alimentação está desligada, liga a alimentação.
7	TEL	<ul style="list-style-type: none"> Mostra o ecrã Hands Free (Manual de Instruções, p. 56). Se pressionado durante 1 segundo, mostra o ecrã Screen Control. Quando a alimentação está desligada, liga a alimentação.
8	▲ (Eject)	<ul style="list-style-type: none"> Ejecta o disco. Se pressionado durante 1 segundo, abre o painel para a localização da ranhura de discos. Se pressionado durante 1 segundo, com o painel aberto, fecha o painel e se pressionado durante 3 segundos, ejecta forçosamente o disco. Se pressionado durante 3 segundos, com o painel fechado, abre totalmente o painel para a localização da ranhura do cartão SD.
9	Sensor remoto	<ul style="list-style-type: none"> Recebe o sinal do controlo remoto. Pode activar/desactivar esta função no Sensor Remoto (Manual de Instruções, p. 67). Se o [Remote Sensor] estiver definido para OFF, a sua operação a partir do controlo remoto é rejeitada quando estiver em modo TV.
10	Ranhura de inserção de disco	Ranhura para inserção de um suporte de disco.
11	Ranhura de cartão SD	Ranhura para inserção de um cartão SD. O cartão é utilizado para a actualização do mapa. Para saber como actualizar o mapa, consulte o manual de instruções do sistema de navegação. Também pode reproduzir ficheiros áudio/de imagens no cartão.

* Em determinadas condições, o ecrã não pode comutar para o ecrã Graphic Equalizer.

DNX5280BT/DNX4280BT/DNX5580BT

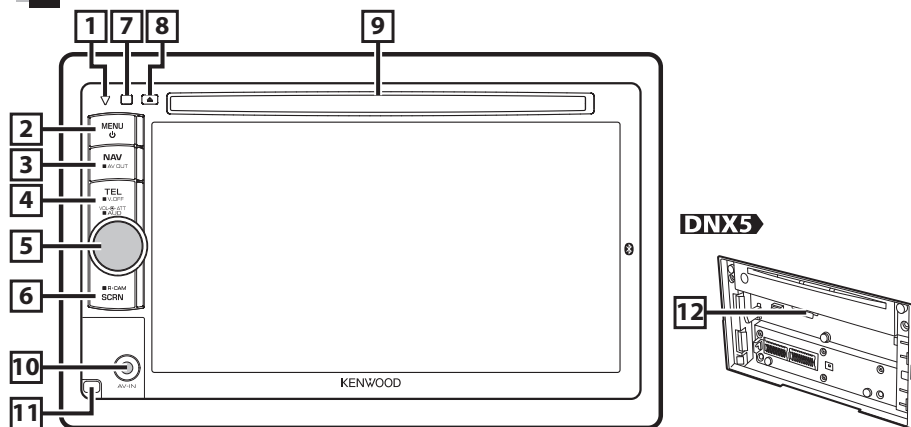

Número	Nome	Movimento
1	▽ (Reset)	<ul style="list-style-type: none"> Se a unidade ou a unidade ligada não funcionar correctamente, esta retoma as definições de fábrica quando o botão é pressionado (Manual de Instruções, p. 92). DNX4 Se a função Informação do sistema (SI) for activada, este indicador pisca quando a ignição do veículo está desligada (Manual de Instruções, p. 69).
2	MENU	<ul style="list-style-type: none"> Mostra o ecrã Top Menu (Manual de Instruções, p. 17). Se pressionado durante 1 segundo, desliga a alimentação. Quando a alimentação está desligada, liga a alimentação.
3	NAV	<ul style="list-style-type: none"> Mostra o ecrã de navegação. Se pressionado durante 1 segundo, liga/desliga as fontes AV out.
4	TEL	<ul style="list-style-type: none"> Mostra o ecrã Hands Free (Manual de Instruções, p. 56). Se pressionado durante 1 segundo, desliga o ecrã.
5	Botão de volume	<ul style="list-style-type: none"> Se pressionado, liga/desliga a atenuação do volume. Se rodado, aumenta/diminui o volume. Se pressionado durante 1 segundo, mostra o ecrã Tone Control (Manual de Instruções, p. 83).*
6	SCRN	<ul style="list-style-type: none"> Mostra o ecrã Screen Control. Se pressionado durante 1 segundo, mostra o ecrã da câmara de vista traseira.
7	Sensor remoto	<ul style="list-style-type: none"> Recebe o sinal do controlo remoto. Pode activar/desactivar esta função no Sensor Remoto (Manual de Instruções, p. 67). Se o [Remote Sensor] estiver definido para OFF, a sua operação a partir do controlo remoto é rejeitada quando estiver em modo TV.
8	▲ (Eject)	<ul style="list-style-type: none"> Ejecta o disco. Se pressionado durante 1 segundo, ejecta forçosamente o disco.
9	Ranhura de inserção de disco	Ranhura para inserção de um suporte de disco.
10	DNX5 Tomada	Tomada para dispositivo externo.
11	DNX5 Tecla "Release"	Destaca o painel frontal.
12	Ranhura de cartão SD	Ranhura para inserção de um cartão SD. O cartão é utilizado para a actualização do mapa. Para saber como actualizar o mapa, consulte o manual de instruções do sistema de navegação. No DNX5280BT, pode reproduzir ficheiros de áudio/imagem no cartão.

* Em determinadas condições, o ecrã não pode comutar para o ecrã Tone Control.

Operações comuns

Geral

Existem algumas funções que podem ser operadas a partir da maioria dos ecrãs.



[Menu]

Volta para o ecrã Top Menu.

↩ (RETURN)

Volta para o ecrã original.

← (tecla Common Menu)

Toque para apresentar o menu Common. O conteúdo do menu é descrito em baixo.

⏪ : **DNX7** Mostra o ecrã EXT SW Control.

⏩ : Apresenta o ecrã SETUP Menu.

🔊 : Apresenta o ecrã Audio Control Menu.

🔍 : Apresenta o ecrã Source Control da fonte actual. A função do ícone difere consoante a fonte.

✕ : Fecha o menu.

Ecrã de lista

Existem algumas teclas de função comuns nos ecrãs de lista da maioria das fontes.



⏪ (Scroll)

Desloca o texto apresentado.

All > etc.

Teclas de toque com diversas funções são aqui apresentadas.

As teclas apresentadas diferem consoante a fonte de áudio actual, o estado, etc.

Para exemplos, consulte **Ecrã de lista (p. 19)** no Manual de Instruções.

Flick scrolling

Podemos percorrer o ecrã de lista movendo o ecrã para cima/baixo ou para a esquerda/direita.

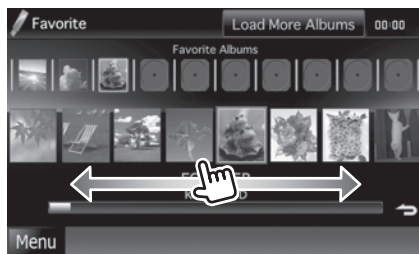
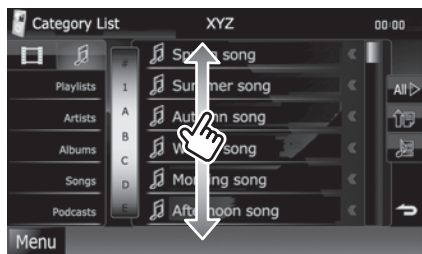

Destacar o painel frontal **DNX7** **DNX5**

Pode destacar o painel frontal para impedir o seu furto.

DNX7

Pressione o botão <▲> durante 3 segundos para abrir o painel frontal.

De seguida, destaque o painel como indicado no diagrama seguinte.

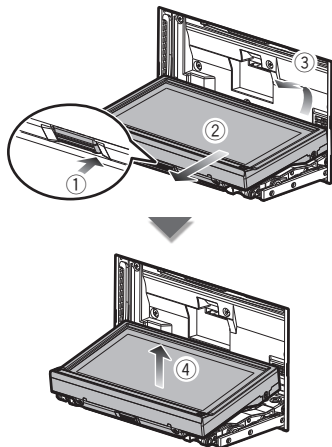

NOTA

- A placa de fixação fecha automaticamente 10 segundos depois de libertado o painel frontal. Retire o painel antes de tal acontecer.

DNX5

Destaque o painel como indicado no diagrama seguinte.

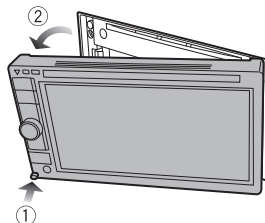

● **Após destacar:**

Coloque o painel na bolsa protectora fornecida juntamente com a unidade.

NOTA

- Para impedir a deterioração, não toque nos terminais do aparelho e do painel frontal com os dedos.
- Se os terminais do aparelho ou do painel frontal ficarem sujos, limpe-os com um pano seco e macio.
- Para fixar o painel, consulte **Fixar o painel de frontal (p. 89)**.

Como utilizar o sistema de navegação

1 Pressione o botão <NAV> para apresentar o ecrã de navegação.

2 Active a função desejada a partir do ecrã Main Menu.

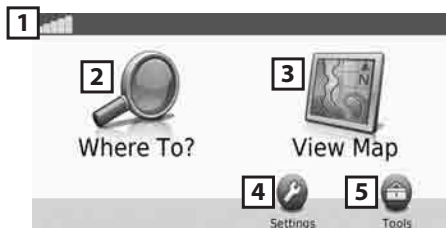

1	Força do satélite GPS.
2	Encontra um destino.
3	Visualiza o mapa.
4	Ajusta as definições.
5	Utiliza ferramentas como sejam a ecoRoute e Help.

NOTA

- Para informação adicional sobre como utilizar o sistema de navegação, pode consultar a Ajuda. Para visualizar a Ajuda, toque em [Tools] e depois em [Help].



- Para mais informação sobre o seu sistema de navegação, faça o download da mais recente versão do Manual do Proprietário a partir de manual.kenwood.com/edition/im324.

3 Introduza o seu destino e inicie o comando de voz.

● Encontrar pontos de interesse

- 1) Toque em [Where To?].
- 2) Toque em [Points of Interest].
- 3) Seleccione uma categoria e uma subcategoria.
- 4) Seleccione um destino.
- 5) Toque em [Go!].

NOTA

- Para introduzir letras contidas no nome, toque em [Where To?] - [Points of Interest] - [Spell Name].
- Para procurar uma localização numa zona diferente, toque em [Where To?] e depois em [Near].

4 Siga o percurso até ao seu destino.

AVISO

- A função do ícone de limite de velocidade é meramente informativa e não substitui a responsabilidade do condutor de respeitar todos os sinais de limite de velocidade e praticar uma condução segura em todas as situações. A Garmin e a Kenwood não são responsáveis por quaisquer coimas ou autos de contra-ordenação que possa receber resultantes do desrespeito das regras e sinais de trânsito.

O seu percurso é assinalado com uma linha magenta. Enquanto se desloca, o sistema de navegação guia-o até ao seu destino com comandos por voz, setas no mapa e direcções na parte superior do mapa. Se partir do percurso original, o sistema de navegação recalcula o percurso.

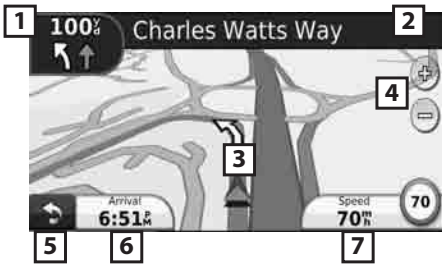

1	Apresenta a página Próxima Viragem ou a página de vista de intersecção, quando disponível.
2	Apresenta a página Lista de Viragens.
3	Apresenta a página Where Am I?
4	Faz Zoom in / out.
5	Volta ao Main Menu.
6	Apresenta um campo de dados diferente.
7	Apresenta o Computador de Bordo.

NOTA

- Toque no mapa e arraste-o para visualizar uma zona diferente do mapa.
- Poderá surgir um ícone de limite de velocidade enquanto percorre as principais estradas.

● Adicionar uma paragem

- Enquanto navega pelo percurso, toque em [↩] e depois em [Where To?].
- Procure a paragem adicional.
- Toque em [Go!].
- Toque em [Add as Via Point] para adicionar esta paragem antes de chegar ao seu destino final.

● Fazer um desvio

- Enquanto navega pelo percurso, toque em [↩].
- Toque em [↔].

Outras funções

● Evitar manualmente o trânsito no seu percurso

- 1) No mapa, toque no ícone do trânsito.
- 2) Toque em [Traffic On Route].
- 3) Se necessário, toque nas setas para visualizar outros engarrafamentos no seu percurso.
- 4) Toque em [Avoid].

● Visualizar o mapa de trânsito

O mapa de trânsito mostra o fluxo de trânsito indicado por cores e os engarrafamentos nas proximidades.

● Sobre o trânsito

AVISO

• A Garmin e a Kenwood não são responsáveis pela precisão ou actualização da informação de trânsito.

Com um receptor FM de trânsito, o sistema de navegação pode receber e utilizar informação de trânsito. Quando é recebida uma mensagem de trânsito, pode visualizar o evento no mapa e alterar o seu percurso para evitá-lo. A subscrição TMC FM é automaticamente activada quando o sistema de navegação recebe os sinais de satélite, enquanto recebe informações de trânsito do operador. Para mais informação, aceda a www.garmin.com/fmtraffic.

● Actualizar o software

Para actualizar o software do sistema de navegação, deve dispor de um cartão de memória, um leitor de cartões de memória e ligação à Internet.

NOTA

• A unidade pode reiniciar quando inserir um cartão de memória.

- 1) Aceda a www.garmin.com/Kenwood.
- 2) Encontre o seu modelo e seleccione [Software Updates] > [Download].
- 3) Leia e aceite os termos do Contrato de Licença do Software.
- 4) Siga as instruções do site para completar a instalação da actualização do software.

● Actualizar mapas

Pode adquirir dados cartográficos actualizados da Garmin ou contactar o seu representante Kenwood ou o centro de assistência Kenwood mais próximo para mais detalhes.

- 1) Aceda a www.garmin.com/Kenwood.
- 2) Seleccione [Order Map Updates] para a sua unidade Kenwood.
- 3) Siga as instruções do site para actualizar o seu mapa.

Como reproduzir música

Pode reproduzir ficheiros áudio de CDs de música, suportes de disco, dispositivos de armazenamento USB, cartões SD e iPod.

NOTA

- Para mais detalhes sobre formatos de ficheiro, dispositivos multimédia, modelos de iPod compatíveis, etc., consulte o Manual de Instruções.

1 Ligue o dispositivo que deseja reproduzir, como indicado em baixo.

Disco

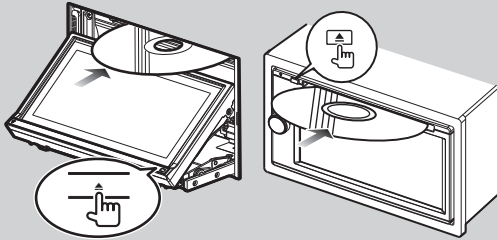

DNX7

- 1) Pressione o botão <▲> durante 1 segundo para abrir o painel frontal.
- 2) Insira o disco na ranhura.

● Para ejectar o disco:

- Pressione o botão <▲> durante 1 segundo.

DNX5 DNX4

- 1) Insira o disco na ranhura.
→ *Inicia-se a reprodução.*

● Para ejectar o disco:

- Pressione o botão <▲>.

iPod, dispositivo USB

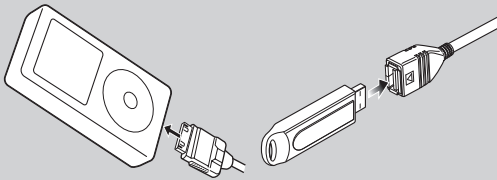

- 1) Ligue o dispositivo utilizando os cabos.

→ *Inicia-se a reprodução.*

● Para desligar o dispositivo:

- Toque em [↶] no ecrã e depois em [▲] durante 1 segundo.

Desligue o dispositivo do cabo.

Cartão SD

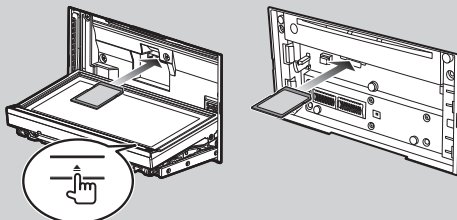

Secção recortada

Lado da etiqueta

DNX7280BT

- 1) Pressione [▲] durante mais de 1 segundo, para abrir o painel frontal e inserir o cartão.

DNX5280BT

- 1) Destaque o painel frontal e insira o cartão.

→ *Inicia-se a reprodução.*

● Para ejectar o cartão:

- Empurre o cartão até ouvir um estalido e, em seguida, retire o dedo do cartão. O cartão ressalta de maneira a conseguir puxá-lo.

2 Controle a música que está a ouvir no ecrã Source Control.

Os seguintes símbolos indicam as teclas no ecrã.

As funções das teclas são iguais apesar da diferença de fonte que está a ouvir.



Operação básica a partir deste ecrã

Reproduz ou pausa:	
Pára a reprodução:	
Desliga o dispositivo:	
Procura o conteúdo anterior/seguinte:	
Avanço rápido ou recuo rápido:	ou desloque o cursor na barra central
Repete o conteúdo actual:	
Reproduz aleatoriamente a totalidade do conteúdo:	

NOTA

- Para outras operações, consulte o Manual de instruções.
- Se a tecla pretendida não for apresentada na barra multifunções, toque em [] para mudar de menu.

3 Procure a faixa/ficheiro que deseja ouvir.

● Pesquisa na lista

- 1) Toque no centro do ecrã.

É apresentada a lista de conteúdo do dispositivo em reprodução.

Se for apresentada apenas a informação da faixa actual, toque em [] para mudar de lista.

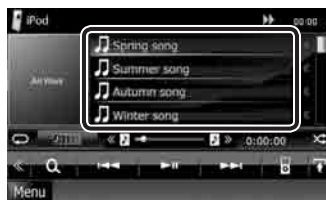

● Pesquisa específica

- 1) Toque em [].
- 2) Toque no método de refinamento desejado. A lista é refinada de acordo com o item que seleccionou.
- 3) Toque no item pretendido.



NOTA

- Para mais detalhes sobre operações de pesquisa, consulte **Operação de pesquisa (p. 36)** no Manual de Instruções.

Como reproduzir filmes/imagens

Pode reproduzir DVD video, Vídeo CD (VCD), ficheiros de vídeo a partir de suportes de disco, iPod, e ficheiros de imagem a partir de dispositivos de armazenamento USB e cartões SD.

NOTA

- Para mais detalhes sobre formatos de ficheiro, dispositivos multimédia, etc., consulte o Manual de Instruções.

1 Ligue o dispositivo que pretende reproduzir.

Para método de ligação, consulte **Como reproduzir música (p. 81)**.

2 Controle o filme/imagem tocando no ecrã.

Cada zona do ecrã possui uma função independente.

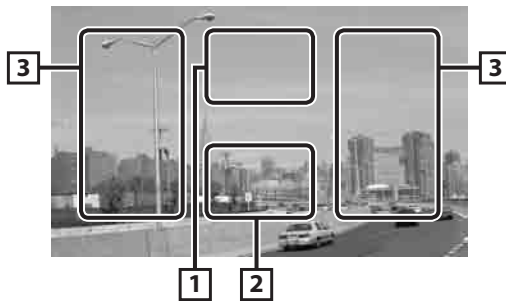

1	2	3
DVD: Mostra o menu DVD.* ¹ VCD: Apresenta o ecrã Zoom Control.* ² Suporte de disco: Mostra o menu do disco.* ³	Apresenta o ecrã Source Control.	<ul style="list-style-type: none"> • Procura o conteúdo ou ficheiro anterior/seguinte. • Deslocar do centro do ecrã para a esquerda ou direita permite avançar ou recuar rapidamente. Para parar o avanço/recuo rápido, toque no centro do ecrã.*⁴



*¹ Consulte **Operação do Menu do DVD (p. 25)** no Manual de Instruções.

*² Consulte **Controlo de Zoom para DVD e VCD (p. 26)** no Manual de Instruções.

*³ Consultar **Controlo do Filme (p. 41)** no Manual de Instruções.

*⁴ Esta função pode não estar disponível para iPod/USB/cartão SD, consoante o formato do ficheiro reproduzido.

NOTA

- Para operações no ecrã Source Control, consulte **Como reproduzir música (p. 81)**. No entanto, a pesquisa por categoria/ligação/capa de álbum não está disponível.
- Tocar em [] (apresentado ao tocar em [] no ecrã Source Control) oculta todas as teclas.

Como ouvir rádio

1 Toque em [Menu] em qualquer ecrã.

É apresentado o Top Menu.

2 Toque em [TUNER].

A unidade muda para a fonte rádio.

3 Operação no ecrã Source Control.

● Pesquisar estações

- 1) Toque em [↕].

É apresentado o menu subfunção.

- 2) Toque em [AM] ou [FM] para seleccionar a banda.

- 3) Toque em [◀◀] ou [▶▶] para sintonizar a estação pretendida.

● Memória automática

- 1) Toque em [↕].

É apresentado o menu subfunção.

- 2) Toque em [AM] ou [FM] para seleccionar a banda.

- 3) Toque em [◀◀].

- 4) Toque em [AME].

- 5) Toque em [◀◀] ou [▶▶] no menu subfunção.

Iniciar a memória automática.

● Recuperar a estação predefinida

- 1) Toque em [P#].

Pode também visualizar a lista predefinida tocando no ecrã de frequência no centro.



NOTA

- Para outras operações, consulte **Operação básica do rádio (p. 44)** no Manual Instruções.

Como efectuar uma chamada

Pode utilizar o seu telemóvel Bluetooth emparelhado com esta unidade.

1 Registe o seu telemóvel na unidade.

Siga os procedimentos seguintes. Para mais detalhes, consulte **Registar a unidade Bluetooth** (p. 53) no Manual de Instruções.

- 1) Pressione o botão <TEL> e toque em [BT SETUP].
- 2) Toque em [SET] de [Regist New Device] no ecrã Bluetooth SETUP.



- 3) Toque em [PIN Code Set] no ecrã Searched Device List.
- 4) Introduza o código PIN e toque em [Enter].
- 5) Seleccione o seu telemóvel a partir da lista apresentada no ecrã Searched Device List. O registo está concluído.



2 Ligue o seu telemóvel à unidade.

- 1) Toque em [SET] de [Paired Device List] no ecrã Bluetooth SETUP.
- 2) Toque no dispositivo pretendido na lista e toque em [TEL(HFP)]. O dispositivo está ligado à unidade.



NOTA

- Toque em [Audio(A2DP)] se desejar ligar o dispositivo como um leitor de áudio. Esta tecla surge apenas para **DNX7**.

3 Faça o download da sua lista telefónica.

- 1) Opere o telemóvel para enviar os dados da lista telefónica para esta unidade.
- 2) Opere o telemóvel para iniciar a ligação mãos-livres.

NOTA

- Para mais detalhes sobre a operação, consulte o manual de instruções do seu telemóvel.

4 Efectue ou receba uma chamada.

Consulte a seguinte tabela para cada método de operação.



Ligar introduzindo um número de telefone

- ① Toque em [Direct Number].
- ② Introduza um número de telefone, utilizando as teclas numéricas.
- ③ Toque em [].

Ligar utilizando registos de chamadas

- ① Toque em [Incoming Calls], [Outgoing Calls], ou [Missed Calls].
- ② Seleccione o número de telefone a partir da lista.
- ③ Toque em [].

Remarcar

- ① Toque em [Redial] para apresentar o número previamente marcado.
- ② Toque em [].

Ligar utilizando a lista telefónica

- ① Toque em [Phonebook].
- ② Seleccione o nome a partir da lista.
- ③ Seleccione o número a partir da lista.
- ④ Toque em [].

Ligar utilizando o número predefinido

- ① Toque em [Preset #] para iniciar a marcação do número de telefone correspondente.

Ligar utilizando o reconhecimento de voz

É necessário registar a sua voz nos dados da lista telefónica. Para mais detalhes, consulte **Registo da voz (p. 64)** e **Registo da voz de palavra-chave (p. 65)**.

- ① Toque em [Voice].
- ② Diga o nome registado na lista telefónica num espaço de 2 segundos após o sinal sonoro.
- ③ Toque em [].

NOTA

- Para mais detalhes, consulte **Registar a unidade mãos livres (p. 56)** no Manual de Instruções.

Procedimento de Instalação

Antes da instalação

Antes da instalação desta unidade, tenha em consideração as seguintes precauções.

⚠ AVISOS

- Se ligar o fio de ignição (vermelho e o fio da bateria (amarelo) ao chassis do automóvel (terra), pode causar um curto-circuito, que por sua vez pode causar um incêndio. Ligue esses fios sempre à fonte de energia que passa através da caixa de fusíveis.
- Não elimine o fusível do cabo de ignição (vermelho) e do cabo da bateria (amarelo). A fonte de alimentação deve ser ligada aos cabos passando pelo fusível.

⚠ CUIDADO

- Instale este aparelho na consola do seu automóvel.
Não toque nas peças de metal deste aparelho durante ou pouco depois da utilização do aparelho. As peças de metal, como por exemplo a armação, aquecem.

Notas

- A instalação e ligação deste aparelho requerem conhecimentos e experiência. Para maior segurança, deixe as operações de montagem e ligação a cargo de profissionais.
- Assegure-se de que liga a unidade a uma fonte de alimentação de 12 V CC com massa negativa.
- Não instale o aparelho num local exposto à luz solar directa ou calor e humidade excessivos. Evite também locais com demasiada poeira ou a possibilidade de salpicos de água.
- Não utilize os seus próprios parafusos. Utilize apenas os parafusos fornecidos. O uso de parafusos não apropriados pode resultar em danos ao aparelho principal.
- Se a alimentação não estiver ligada (é apresentado "PROTECT"), o fio da coluna pode ter sofrido um curto-circuito ou ter tocado no chassis do veículo e a função de protecção pode ter sido activada. Portanto, o cabo do altifalante deve ser verificado.
- Se a ignição do automóvel não tiver uma posição ACC, conecte os fios da ignição a uma fonte de energia que possa ser activada e desactivada pela chave de ignição. Se ligar o fio de ignição a uma fonte de alimentação com um débito de tensão permanente, como os cabos da bateria, a bateria poderá ficar descarregada.
- Se a consola tiver tampa, certifique-se que instala o aparelho de forma a que a placa não bata na tampa ao abrir e ao fechar.

- Se o fusível fundir, certifique-se primeiro de que os fios não tocam uns nos outros para não causar um curto-circuito, e substitua o fusível antigo por outro com a mesma potência.
- Isolare os cabos não ligados com fita isolante ou outro material similar. Para evitar curtos-circuitos, não remova as capas dos finais dos cabos não conectados ou dos terminais.
- Ligue os cabos individuais do altifalante aos terminais correspondentes. A unidade poderá ficar danificada ou deixar de funcionar se partilhar os fios ⊖ ou os ligar à massa a qualquer peça metálica do carro.
- Quando houver somente dois altifalantes conectados ao sistema, ligue os conectores a ambos os terminais de saída frontais ou a ambos os terminais de saída traseiros (não misture terminais frontais com traseiros). Por exemplo, se ligar o conector ⊕ da coluna esquerda a um terminal de saída da frente, não ligue o conector ⊖ a um terminal de saída traseira.
- Depois que a unidade tiver sido instalada, verifique se as lâmpadas de stop, os piscapiscas, os limpa pára-brisa, etc. do automóvel estão funcionando correctamente.
- Monte o aparelho de forma a que o ângulo de montagem seja de 30° ou menos.
- Esta unidade está equipada com ventoinha de refrigeração (p. 92), para diminuir a temperatura interna. Não monte a unidade num local onde as ventoinhas de refrigeração fiquem bloqueadas. Bloquear estas aberturas irá inibir a refrigeração da temperatura interna e resultar em avaria.
- Não faça muita pressão sobre a superfície do painel quando instalar a unidade no automóvel. Caso contrário poderão resultar marcas, danos ou avarias.
- Certifique-se que todas as conexões dos cabos estão bem fixadas inserindo-os nas tomadas até que bloqueiem completamente.
- Use um conector de conversão disponível comercialmente se o conector não encaixar no conector do veículo.
- A recepção poderá ser reduzida se existirem objectos de metal próximo da antena Bluetooth.



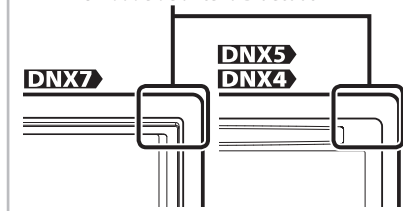

Unidade de antena Bluetooth

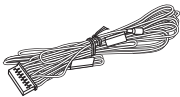
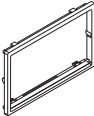
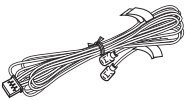
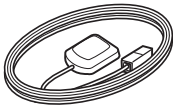

Procedimentos de Instalação

Acessórios fornecidos

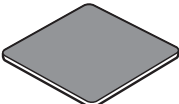
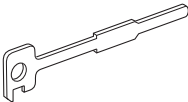
Em primeiro lugar, certifique-se de que todos os acessórios são fornecidos juntamente com a unidade.

① ...1 	⑥ ...1 
② ...1 DNX7 	⑦ ...1 
③ ...1 DNX7 	⑧ ...1 
④ ...2 	⑨ ...1 
⑤ ...1 DNX7 DNX5 	

Unidade

- 1 Para prevenir um curto-circuito, remova a chave da ignição e desligue o terminal \ominus da bateria.
- 2 Faça as ligações apropriadas dos cabos de entrada e saída de cada unidade.

- 3 Ligue o fio à cablagem.
- 4 Ligue o conector B da cablagem ao conector do altifalante do seu veículo.
- 5 Ligue o conector A da cablagem ao conector de energia externa do seu veículo.
- 6 Ligue o conector da cablagem à unidade.
- 7 Instale o aparelho no seu carro.
- 8 Volte a ligar o pólo \ominus da bateria.
- 9 Pressione o botão <Reset>.
- 10 Efectue a configuração inicial. Consulte **Primeiro passo (p. 70)**.

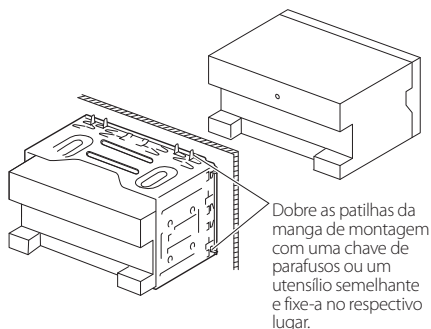

NOTA

- Certifique-se de que a unidade está firmemente instalada na posição adequada. Se a unidade estiver instável, poderá funcionar incorrectamente (por exemplo, com falhas no som).

Escudo

Colocar o acessório ⑥ na unidade.

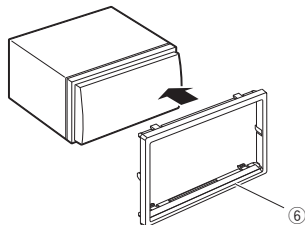

Fixar o painel de frontal

Segure com segurança o painel frontal de forma a não deixá-lo cair acidentalmente. Encaixe o painel na placa de fixação até ficar bloqueado firmemente.

DNX7

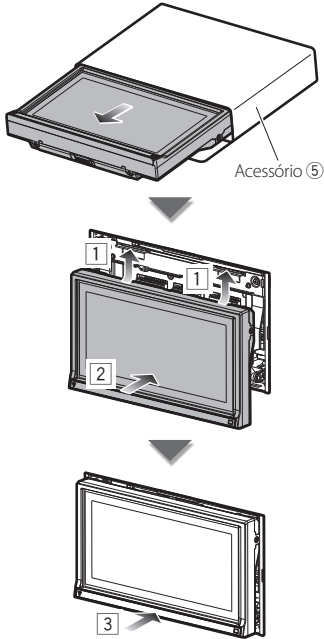

DNX5

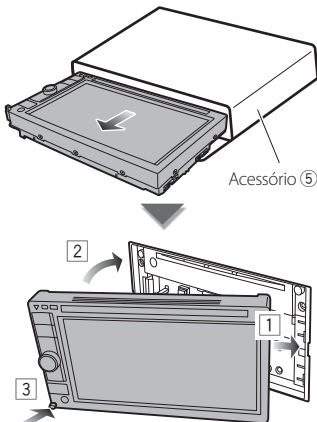

Antena GPS

A antena GPS é instalada no interior do carro. Deve ser instalada o mais horizontalmente possível para permitir uma recepção fácil dos sinais de satélite GPS.

Para montar a antena GPS dentro do seu veículo:

- 1) Limpe o painel de instrumentos ou outra superfície.
- 2) Remova a protecção do adesivo no fundo da placa de metal (acessório ⑧).
- 3) Pressione a placa de metal (acessório ⑧) no painel de instrumentos ou noutra superfície de montagem. Pode dobrar a placa de metal (acessório ⑧) para que se ajuste a uma superfície curva, se necessário.
- 4) Coloque a antena GPS (acessório ⑦) em cima da placa de metal (acessório ⑧).

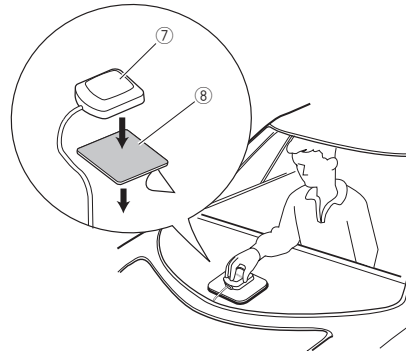

- Dependendo do tipo de carro, a recepção dos sinais de satélite GPS poderá não ser possível se a instalação for feita no interior.
- A antena GPS deve ser instalada numa posição em que fique pelo menos a 12 polegadas (30 cm) do telemóvel ou de outras antenas de transmissão. Os sinais do satélite GPS podem sofrer interferência por parte desse tipo de comunicação.
- Pintar a antena GPS com tinta (metálica) pode causar uma quebra no desempenho.

Unidade do microfone

- 1) Verifique a posição de instalação do microfone (acessório ⑨).
- 2) Remova óleo ou outra sujidade da superfície de instalação.
- 3) Instale o microfone.
- 4) Ligue o cabo do microfone na unidade, prendendo-o em várias posições com fita adesiva ou outro método.

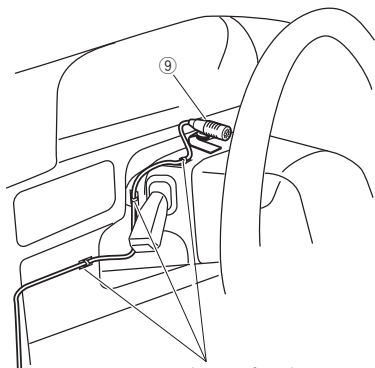

Fixe um cabo com fita adesiva.

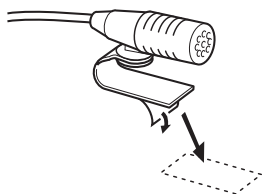

Retire o papel de revestimento da fita dupla adesiva para fixar no sítio indicado em baixo.



Ajuste a direção do microfone ao condutor.

NOTA

- Instale o microfone tão longe quanto possível do telemóvel.

Procedimento de remoção

Remover a armação de borracha rija (escudo)

- 1) Encaixe as linguetas na ferramenta de remoção (acessório ④) e remova as duas trancas no nível inferior. Baixe a armação e puxe-a para frente como na ilustração.

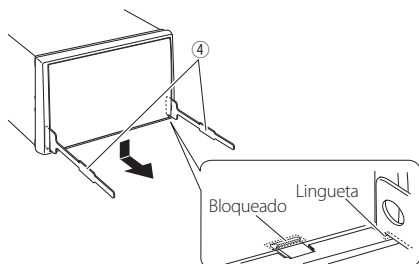

NOTA

- A armação pode ser removida pela parte de cima da mesma forma.

- 2) Depois do nível inferior ser removido, remova os dois pontos superiores.

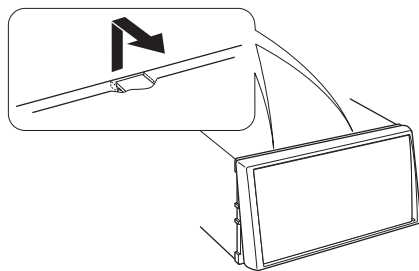

Retirar a unidade

- 1) Remova o caixilho de borracha rígida consultando o **passo 1 em "Remover a armação de borracha rija" (p. 90)**.
- 2) Introduza as duas ferramentas de remoção (acessório ④) profundamente nas aberturas de cada lado, como mostra a figura.

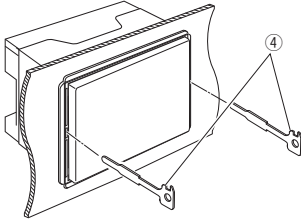

- 3) Baixe a ferramenta de remoção e puxe para retirar a unidade até meio, enquanto pressiona para dentro.

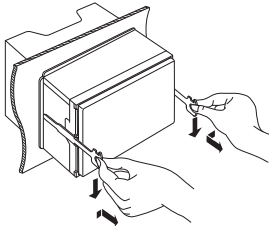

NOTA

- Tenha cuidado para não se ferir com os pinos da lingueta da ferramenta de remoção.

- 4) Puxe a unidade totalmente para fora, com as mãos, tendo cuidado para não a deixar cair.

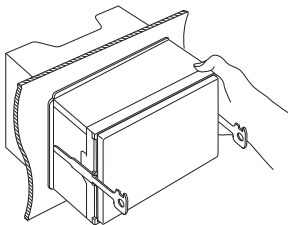

Guia da função do conector

Números dos pinos para os conectores ISO	Cor do cabo	Funções
Conector de alimentação externa		
A-4	Amarelo	Bateria
A-5	Azul/branco	Controlo de energia
A-6	Laranja/branco	Redutor de iluminação
A-7	Vermelho	Ignição (ACC)
A-8	Preto	Ligação terra (massa)
Ligação altifalante		
B-1	Roxo	Traseiro direito (+)
B-2	Roxo/preto	Traseiro direito (-)
B-3	Cinzento	Dianteiro direito (+)
B-4	Cinzento/preto	Dianteiro direito (-)
B-5	Branco	Dianteiro esquerdo (+)
B-6	Branco/preto	Dianteiro esquerdo (-)
B-7	Verde	Traseiro esquerdo (+)
B-8	Verde/preto	Traseiro esquerdo (-)

*Impedância do altifalante: 4-8 Ω

Ligação

Ligar os cabos aos terminais (1)

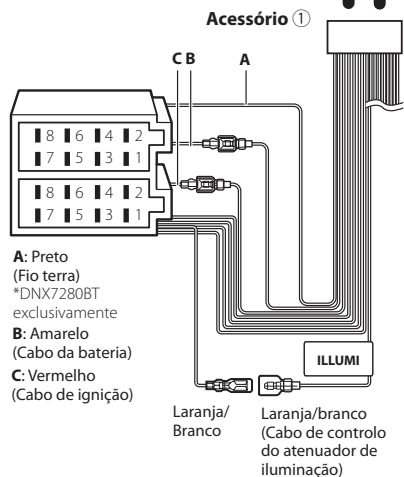
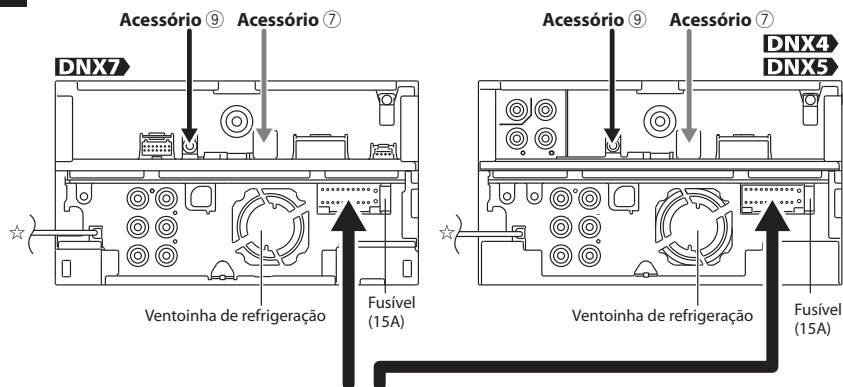

▲ ADVERTÊNCIA para Ligação do Conector ISO

A disposição dos pinos nos conectores ISO depende do tipo do veículo. Certifique-se de que efectua as ligações correctamente, para evitar danos no aparelho. A ligação predefinida das cablagens é descrita em (1) abaixo. Se os pinos do conector ISO se apresentarem como ilustrado em (2), faça as ligações conforme ilustrado. Assegure-se que torna a ligar o cabo conforme indicado (2) abaixo para instalar esta unidade em automóveis Volkswagen, etc.

(1): Configuração predefinida

O vermelho (pino A-7) do conector ISO do veículo está ligado à fonte de alimentação constante e o amarelo (pino A-4) está ligado à ignição.

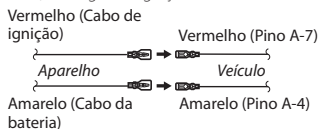

(2)

O vermelho (pino A-7) do conector ISO do veículo está ligado à fonte de alimentação constante e o amarelo (pino A-4) está ligado à ignição.

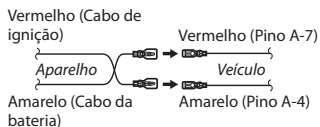

☆ Entrada da antena FM/AM

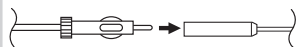

Acessório ⑨: Microfone Bluetooth

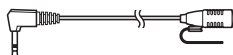

Acessório ⑦: Antena GPS

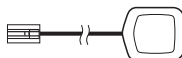

Ligar os cabos aos terminais (2)

DNX7

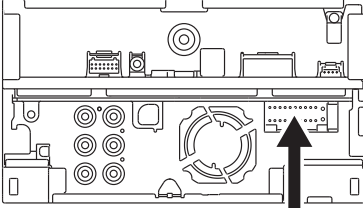

DNX4
DNX5

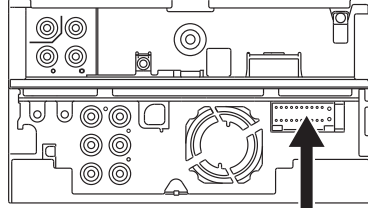

Ligue à cablagem do interruptor de deteção do travão de mão do veículo.

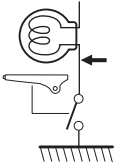

Verde claro (Fio do sensor de estacionamento)

Para maior segurança, assegure-se de que liga o sensor de estacionamento.

Roxo/Branco (Fio do sensor de marcha-atrás)

Ligue à cablagem de luz de marcha-atrás quando utilizar a câmara de visão traseira opcional.

Accessório ①

PRK SW

REVERSE

Azul claro/amarelo (Fio do controlo remoto do volante)

Para controlo remoto do volante
Para utilizar a função de controlo remoto do volante, é necessário um adaptador remoto exclusivo (não fornecido) que corresponda ao seu automóvel.

REMOTE CONT

STEERING WHEEL REMOTE INPUT

Castanho (Fio de controlo de silêncio)

Liga ao terminal que está ligado à massa quando o telefone toca ou durante a conversação.

MUTE

Azul/branco (Fio de controlo de alimentação/controlo da antena)

Consoante a antena utilizada, ligue ao terminal de controlo do motor da antena ou ao terminal de alimentação do amplificador da antena tipo filme.

P. CONT

ANT. CONT

Se não tiver sido feita nenhuma ligação, não deixe o cabo fora da patilha.

Ligação do sistema

DNX7

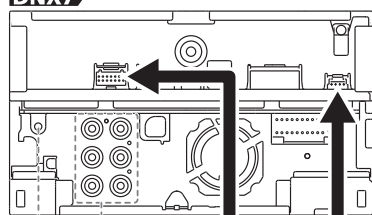

Consulte a box2 abaixo

Entrada 2 iPod/AV CA-C3AV (Acessório opcional)

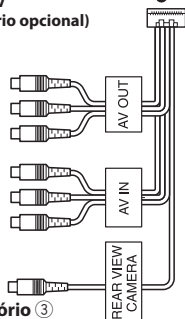

Acessório ③

Consulte a box1 abaixo

DNX5 DNX4

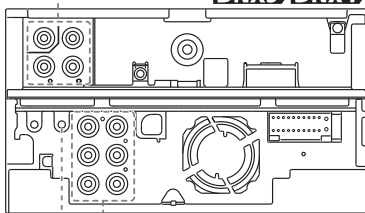

Consulte a box2 abaixo

Entrada AV*1 CA-C3AV (Acessório opcional)

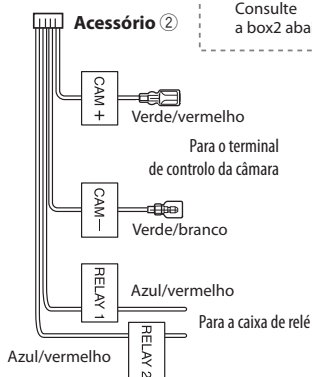

*1 DNX4280BT exclusivamente

1

Entrada da câmara de visão traseira

- Amarelo (Entrada visual)

Saída áudio/visual

- Amarelo (Saída visual)

- Branco (Saída esquerda áudio)

- Vermelho (Saída direita áudio)



2

Pré-saída traseira

- Vermelho (Saída direita áudio)

- Branco (Saída esquerda áudio)

Pré-saída dianteira

- Vermelho (Saída direita áudio)

- Branco (Saída esquerda áudio)

Pré-saída do subwoofer

- Vermelho (Saída direita áudio)

- Branco (Saída esquerda áudio)

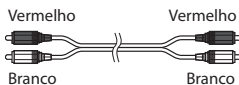

Utilize um cabo RCA, como mostra o diagrama acima.

NOTA

• As pré-saídas frontal e subwoofer não estão disponíveis para o DNX4280BT.

Ligação de acessório opcional

iPod
(disponível no mercado)

DNX5

Quando utiliza o KCA-iP22F com **DNX5**, insira o cabo de saída AV no painel frontal da unidade.

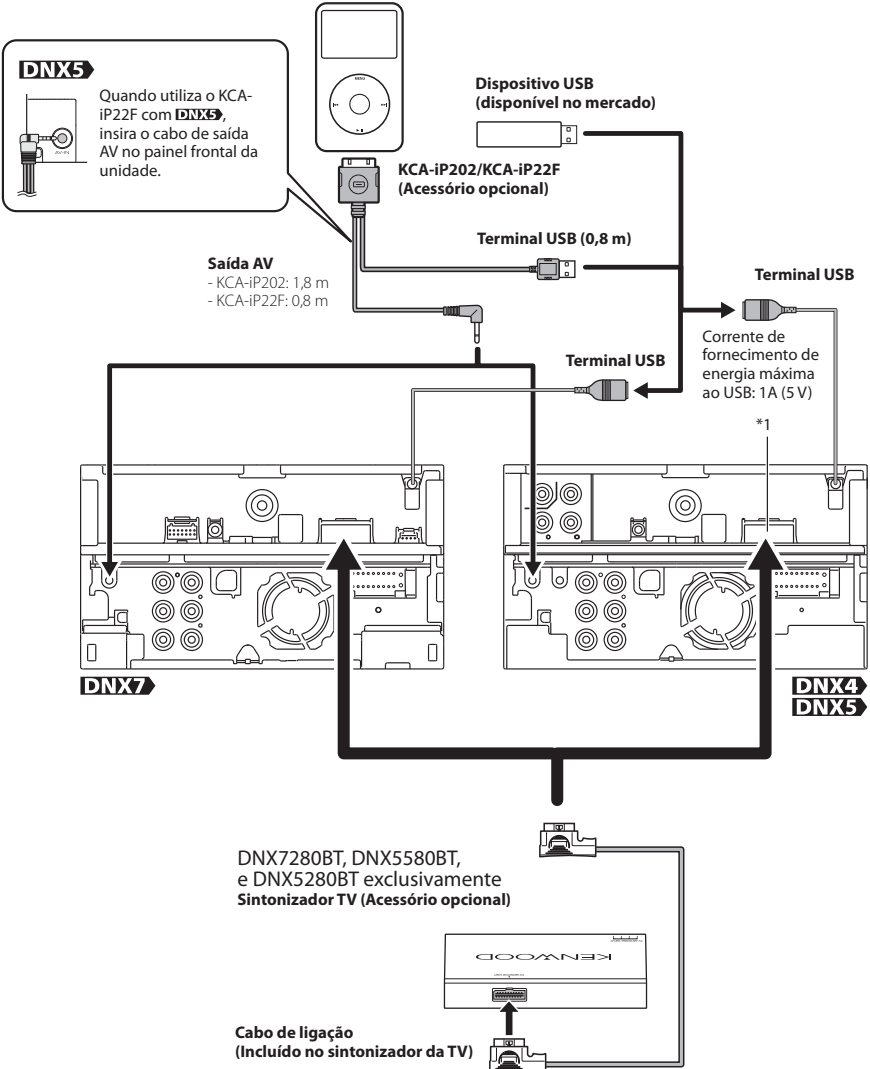

*1 DNX5580BT e DNX5280BT exclusivamente

Sobre esta unidade

■ Direitos de autor

- A marca da palavra e o logotipo Bluetooth são propriedade da Bluetooth SIG, Inc. e qualquer utilização de tais marcas pela Kenwood Corporation está licenciada. Outras marcas registadas e nomes de marcas são dos respectivos proprietários.
- The "AAC" logo is a trademark of Dolby Laboratories.
- "Made for iPod" and "Made for iPhone" mean that an electronic accessory has been designed to connect specifically to iPod or iPhone, respectively, and has been certified by the developer to meet Apple performance standards. Apple is not responsible for the operation of this device or its compliance with safety and regulatory standards. Please note that the use of this accessory with iPod, iPhone, or iPad may affect wireless performance.
iPhone, iPod, iPod classic, iPod nano, and iPod touch are trademarks of Apple Inc., registered in the U.S. and other countries.
-  is a trademark of DVD Format/Logo Licensing Corporation registered in the U.S., Japan and other countries.
- This item incorporates copy protection technology that is protected by U.S. patents and other intellectual property rights of Rovi Corporation. Reverse engineering and disassembly are prohibited.
- Fabricado sob licença da Dolby Laboratories. "Dolby" e o símbolo DD são marcas comerciais da Dolby Laboratories.
- Manufactured under license under U.S. Patent #'s: 5,451,942; 5,956,674; 5,974,380; 5,978,762; 6,487,535 & other U.S. and worldwide patents issued & pending. DTS and the Symbol are registered trademarks & DTS 2.0 Channel and the DTS logos are trademarks of DTS, Inc. Product includes software. © DTS, Inc. All Rights Reserved.
- Font for this product is designed by Ricoh.

■ SOBRE O VÍDEO DIVX:

DivX® é um formato de vídeo digital criado pela DivX, Inc. Este é um dispositivo oficial DivX Certified® que reproduz vídeos DivX. Para mais informação e ferramentas de software para converter os seus ficheiros em vídeo DivX, acesse a divx.com.

■ SOBRE O VIDEO-ON-DEMAND DIVX:

Este dispositivo DivX Certified® deve ser registado para a reprodução de filmes de Video-on-Demand (VOD) DivX. Para obter o seu código de registo, localize a secção VOD DivX no menu setup do seu dispositivo. Para mais informação sobre como efectuar o seu registo, acesse a vod.divx.com.

- SDHC logo is trademark.
- DivX®, DivX Certified® and associated logos are trademarks of DivX, Inc. and are used under license.

■ A marca dos produtos utilizando laser

PRODUTO LASER DA CLASSE 1

A etiqueta é presa no chassis/estoujo e indica que o componente utiliza raios laser, classificados como sendo de Classe 1. Isto significa que o aparelho está a usar raios laser que são de uma classe mais fraca. Não há perigo de radiação maléfica fora do aparelho.

■ Informação sobre a forma de deitar fora Velho Equipamento Eléctrico, Electrónico e baterias (aplicável nos países da UE que adoptaram sistemas de recolha de lixos separados)

Produtos e baterias com o símbolo (caixote do lixo com um X) não podem ser deitados fora junto com o lixo doméstico.

Equipamentos velhos eléctricos, electrónicos e baterias deverão ser reciclados num local capaz de o fazer bem assim como os seus subprodutos.

Contacte as autoridades locais para se informar de um local de reciclagem próximo de si.

Reciclagem e tratamento de lixo correctos ajudam a poupar recursos e previnem efeitos prejudiciais na nossa saúde e no ambiente.

Nota: O símbolo "Pb" abaixo do símbolo em baterias indica que esta bateria contém chumbo.



Este produto não é instalado pelo fabricante de um automóvel na linha de produção, nem pelo importador profissional de um automóvel para um Estado Membro da UE.



Declaração de conformidade relativa à Directiva EMC 2004/108/CE

Declaração de conformidade relativa à Directiva R&TTE 1999/5/EC

Fabricante:

Kenwood Corporation
2967-3 Ishikawa-machi, Hachioji-shi, Tokyo, 192-8525 Japão

Representante na UE:

Kenwood Electronics Europe BV
Amsterdamseweg 37, 1422 AC UITHOORN, Holanda

Inglês

Pela presente, a Kenwood declara que esta unidade DNX7280BT, DNX5580BT, DNX5280BT, DNX4280BT está em conformidade com os requisitos essenciais e outras provisões relevantes da Directiva 1999/5/CE.

Français

Par la présente Kenwood déclare que l'appareil DNX7280BT, DNX5580BT, DNX5280BT, DNX4280BT est conforme aux exigences essentielles et aux autres dispositions pertinentes de la directive 1999/5/CE.

Par la présente, Kenwood déclare que ce DNX7280BT, DNX5580BT, DNX5280BT, DNX4280BT est conforme aux exigences essentielles et aux autres dispositions de la directive 1999/5/CE qui lui sont applicables.

Deutsch

Hiermit erklärt Kenwood, dass sich dieser DNX7280BT, DNX5580BT, DNX5280BT, DNX4280BT in Übereinstimmung mit den grundlegenden Anforderungen und den anderen relevanten Vorschriften der Richtlinie 1999/5/EG befindet. (BMW)

Hiermit erklärt Kenwood die Übereinstimmung des Gerätes DNX7280BT, DNX5580BT, DNX5280BT, DNX4280BT mit den grundlegenden Anforderungen und den anderen relevanten Festlegungen der Richtlinie 1999/5/EG. (Wien)

Nederlands

Hierbij verklaart Kenwood dat het toestel DNX7280BT, DNX5580BT, DNX5280BT, DNX4280BT in overeenstemming is met de essentiële eisen en de andere relevante bepalingen van richtlijn 1999/5/EG.

Bij deze verklaart Kenwood dat deze DNX7280BT, DNX5580BT, DNX5280BT, DNX4280BT voldoet aan de essentiële eisen en aan de overige relevante bepalingen van Richtlijn 1999/5/EC.

Italiano

Con la presente Kenwood dichiara che questo DNX7280BT, DNX5580BT, DNX5280BT, DNX4280BT è conforme ai requisiti essenziali ed alle altre disposizioni pertinenti stabilite dalla direttiva 1999/5/CE.

Español

Por medio de la presente Kenwood declara que el DNX7280BT, DNX5580BT, DNX5280BT, DNX4280BT cumple con los requisitos esenciales y cualesquiera otras disposiciones aplicables o exigibles de la Directiva 1999/5/CE.

Português

Kenwood declara que este DNX7280BT, DNX5580BT, DNX5280BT, DNX4280BT está conforme com os requisitos essenciais e outras disposições da Directiva 1999/5/CE.

Polska

Kenwood niniejszym oświadcza, że DNX7280BT, DNX5580BT, DNX5280BT, DNX4280BT spełnia zasadnicze wymogi oraz inne istotne postanowienia dyrektywy 1999/5/EC.

Český

Kenwood tímto prohlašuje, že DNX7280BT, DNX5580BT, DNX5280BT, DNX4280BT je ve shodě se základními požadavky a s dalšími příslušnými ustanoveními Nařízení vlády č. 426/2000 Sb.

Magyar

Alulírott, Kenwood, kijelenti, hogy a jelen DNX7280BT, DNX5580BT, DNX5280BT, DNX4280BT megfelel az 1999/5/EC irányelvben meghatározott alapvető követelményeknek és egyéb vonatkozó előírásoknak.

Svenska

Härmed intygar Kenwood att denna DNX7280BT, DNX5580BT, DNX5280BT, DNX4280BT står i överensstämmelse med de väsentliga egenskapskrav och övriga relevanta bestämmelser som framgår av direktiv 1999/5/EG.

Suomi

Kenwood vakuuttaa täten että DNX7280BT, DNX5580BT, DNX5280BT, DNX4280BT tyyppinen laite on direktiivin 1999/5/EY oleellisten vaatimusten ja sitä koskevien direktiivin muiden ehtojen mukainen.

Slovensko

S tem Kenwood izjavlja, da je ta DNX7280BT, DNX5580BT, DNX5280BT, DNX4280BT v skladu z osnovnimi zahtevami in ostalimi ustreznimi predpisi Direktive 1999/5/EC.

Slovensky

Spoločnosť Kenwood týmto vyhlasuje, že DNX7280BT, DNX5580BT, DNX5280BT, DNX4280BT spĺňa základné požiadavky a ďalšie príslušné ustanovenia Direktívy 1999/5/EC.

Dansk

Undertegnede Kenwood erklærer herved, at følgende udstyr DNX7280BT, DNX5580BT, DNX5280BT, DNX4280BT overholder de væsentlige krav og øvrige relevante krav i direktiv 1999/5/EF.

Ελληνικά

ΜΕ ΤΗΝ ΠΑΡΟΥΣΑ Kenwood ΔΗΛΩΝΕΙ ΟΤΙ DNX7280BT, DNX5580BT, DNX5280BT, DNX4280BT ΣΥΜΜΟΡΦΩΝΕΤΑΙ ΠΡΟΣ ΤΙΣ ΟΥΣΙΩΔΕΙΣ ΑΠΑΙΤΗΣΕΙΣ ΚΑΙ ΤΙΣ ΛΟΙΠΕΣ ΣΧΕΤΙΚΕΣ ΔΙΑΤΑΞΕΙΣ ΤΗΣ ΩΔΗΓΙΑΣ 1999/5/ΕΚ.

Eesti

Sellega kinnitab Kenwood, et see DNX7280BT, DNX5580BT, DNX5280BT, DNX4280BT vastab direktiivi 1999/5/EC põhilistele nõudmistele ja muudele asjakohastele määrustele.

Latvisu

Ar šo, Kenwood, apstiprina, ka DNX7280BT, DNX5580BT, DNX5280BT, DNX4280BT atbilst Direktīvas 1999/5/EK galvenajām prasībām un citiem tās nosacījumiem.

Lietuviškai

Šiuo, Kenwood, pareiškia, kad šis DNX7280BT, DNX5580BT, DNX5280BT, DNX4280BT atitinka pagrindinius Direktyvos 1999/5/EB reikalavimus ir kitas svarbias nuostatas.

Malti

Hawnhekk, Kenwood, jiddikjara li dan DNX7280BT, DNX5580BT, DNX5280BT, DNX4280BT jikkonforma mal-htgijiet essenzjali u ma provvedimenti oħrajn relevanti li hemm fid-Direttiva 1999/5/EC.

Українська

Компанія Kenwood заявляє, що цей виріб DNX7280BT, DNX5580BT, DNX5280BT, DNX4280BT відповідає ключовим вимогам та іншим пов'язаним положенням Директиви 1999/5/EC.

KENWOOD