

# KENWOOD

## DNX7280BT DNX5280BT DNX4280BT DNX5580BT

НАВІГАЦІЙНА СИСТЕМА GPS

**Короткий посібник користувача**

Kenwood Corporation



## Про Скорочений посібник користувача

В Скороченому посібнику користувача роз'яснюються основні функції цього пристрою. Функції, що не були згадані в цьому Посібнику, описані в Інструкції з експлуатації (файл PDF), записаній на CD-ROM "Інструкція з експлуатації", що входить до комплекту.

Щоб ознайомитися з Інструкцією з експлуатації, записаною на CD-ROM, слід скористатися персональним комп'ютером з операційною системою Microsoft® Windows XP/Vista/7 або Mac OS X® 10.4 або пізніших версій а також програмою Adobe® Reader™ 7.1 чи Adobe® Acrobat® 7.1 або пізніших версій.

Інструкція з експлуатації при модифікації описаного пристрою може бути змінена без попередження. Найновішу версію Інструкції з експлуатації можна завантажити за наступною адресою: [www.kenwood.com/cs/ce/](http://www.kenwood.com/cs/ce/).

### ПРИМІТКА

- Фотографії панелей, наведені в даній інструкції, подані для прикладу, з метою полегшити пояснення операцій. Тому панелі, зображені фотографії, можуть відрізнятися від реальних панелей.

- В цій інструкції назва кожної моделі наводиться в наступному скороченому вигляді.

DNX7280BT: **DNX7**

DNX5280BT та DNX5580BT: **DNX5**

DNX4280BT: **DNX4**

Якщо в тексті зустрічаються наведені вище піктограми, слід прочитати статтю, що стосується пристрою, який Ви використовуєте.

- В описі процедури управління форма дужок вказує на клавішу чи кнопку, якою слід керувати.

< >: позначається назва кнопок на панелі.

[ ]: позначається назва сенсорних клавіш.

## Зміст

<b>Про Скорочений посібник користувача</b>	<b>2</b>
<b>Зміст</b>	<b>2</b>
<b>Заходи безпеки</b>	<b>3</b>
▲УВАГА! _____	3
Чищення апарата _____	4
Як перезапустити апарат _____	4
<b>Заходи безпеки та важлива інформація</b>	<b>5</b>
▲ПОПЕРЕДЖЕННЯ _____	5
▲ЗАСТЕРЕЖЕННЯ _____	5
ВАЖЛИВА ІНФОРМАЦІЯ _____	6
<b>Перший крок</b>	<b>6</b>
<b>Основні операції</b>	<b>8</b>
Функції кнопок на передній панелі _____	8
Загальні операції _____	12
Від'єднання передньої панелі <b>DNX7</b> <b>DNX5</b> _____	13
<b>Як користуватися системою навігації</b>	<b>14</b>
Інші функції _____	16
<b>Як відтворювати музику</b>	<b>17</b>
<b>Як відтворювати фільми та файли зображень</b>	<b>19</b>
<b>Як слухати радіо</b>	<b>20</b>
<b>Як здійснювати телефонні дзвінки</b>	<b>21</b>
<b>Процедура встановлення</b>	<b>23</b>
Дії перед встановленням _____	23
Процедура встановлення _____	24
Процедура зняття _____	26
Під'єднання _____	28
Інформація про пристрій _____	32

## Заходи безпеки

### ⚠ УВАГА!

#### Щоб попередити травми або пожежі, потрібно вжити таких запобіжних заходів:

- Щоб уникнути короткого замикання, ніколи не кладіть і не залишайте металеві предмети (наприклад, монети чи металеве приладдя) всередині апарата.
- Не дивіться на дисплей апарата і не фіксуйте на ньому погляд, якщо керуєте транспортним засобом протягом тривалого часу.
- У разі виникнення проблем під час встановлення зверніться до дилера компанії Kenwood.

#### Заходи безпеки під час використання пристрою

- Під час придбання додаткового обладнання проконсультуйтеся у дилера компанії «Kenwood» і переконайтеся, що воно працює із вашою моделлю та у вашому регіоні.
- Можна вибрати мову, на якій будуть відображатися меню на дисплеї, теги аудіофайлів та інше. Див. розділ **Встановлення мови (стор. 68)** в Інструкції з експлуатації.
- Функція Radio Data System або Radio Broadcast Data System недоступна на території, де обслуговування не підтримується жодною з радіостанцій.

#### Заходи безпеки при роботі з батареєю

- Не слід допускати потрапляння батареї до рук дітей, зберігайте батарею в оригінальному пакуванні до самого початку використання. Відпрацьовані батареї слід утилізувати належним чином. Якщо батарею проковтнула людина, слід негайно звернутися до лікаря.
- Забороняється залишати батарею біля вогню чи під дією прямих сонячних променів. Це може призвести до пожежі, вибуху або надмірного виділення тепла.
- Заборонено залишати пульт дистанційного керування в місцях, де він може нагрітися, наприклад, на панелі приладдя.
- Якщо літєву батарею замінити неправильно, вона може вибухнути. Замінійте лише на батареї такого ж або еквівалентного типу.

#### Захист монітора

Щоб захистити монітор від ушкоджень, не торкайтесь його під час керування кульковою ручкою або подібним інструментом із загостреним кінцем.

#### Запотівання лінзи

Під час вмикання обігрівача автомобіля в холодну погоду на лінзі у програвачі дисків апарата може утворюватися волога чи конденсат. Це називається запотіванням лінзи. Цей конденсат на лінзі може перешкоджати відтворенню дисків. За такої ситуації вийміть диск і почекайте, доки випарується конденсат. Якщо через деякий час апарат не запрацює належним чином, зверніться до найближчого дилера компанії Kenwood.

#### Заходи безпеки під час маніпуляцій з дисками

- Не торкайтесь поверхонь дисків, на яких записано дані.
- Не приклеюйте стрічки тощо на диски та не використовуйте диски з наклейками.
- Не використовуйте обладнання для друку на дисках.
- Чистьте диски, починаючи з центру і рухаючись до країв.
- Диски з апарата потрібно виймати, тримаючи в горизонтальному положенні.
- Якщо обідок навколо центрального отвору або ж зовнішній край є кострубатими, використовувати диск можна тільки після того, як ці нерівності буде стерто за допомогою кулькової ручки тощо.
- Не можна використовувати диски, що мають форму, відмінну від круглої.

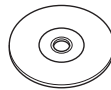

- Не можна використовувати диски діаметром 8 см (3 дюйми).
- Не можна використовувати диски з малюнками на поверхні запису або брудні диски.
- Цей апарат може відтворювати тільки компакт-диски з позначками DISC DISC. Диски, що не мають таких позначок, можуть відтворюватися некоректно.
- Диск, який не був фіналізований, не можна відтворити. (Інформація щодо того, як фіналізувати диск після запису, подана у інструкції користувача записуючого пристрою та у програмі для запису дисків.)

## Приймання сигналів GPS

При першому включенні пристрою слід почекати, поки система вперше прийме сигнали з супутника. Цей процес може тривати до кількох хвилин. Щоб сигнал вдалося швидше прийняти, автомобіль слід розмістити за межами приміщення на відкритому місці подалі від високих будинків та дерев.

Після першого приймання сигналу супутників система в подальшому щоразу буде налагоджувати зв'язок за короткий час.

## Інформація про передню панель DNX7

Під час зняття та встановлення передню панель слід розташовувати під кутом, показаним на (Рис. 1). Така вимога пов'язана з особливостями механізму, яким обладнаний цей пристрій.

Якщо вперше увімкнений пристрій працює правильно, передня панель автоматично стає на своє місце (початковий кут встановлення), як показано на (Рис. 2).

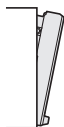

(Рис. 1)

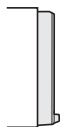

(Рис. 2)

## Чищення апарата

Якщо лицьова панель апарата забруднилася, витріть її шматком сухої м'якої тканини, наприклад, силіконовою серветкою. Якщо лицьова панель сильно забруднена, витріть пляму шматком тканини, змоченої в нейтральному миючому засобі, а потім знову протріть її шматком сухої й чистої м'якої тканини.



- Нанесення аерозольного засобу чищення безпосередньо на апарат може пошкодити його механічні деталі. Чищення лицьової панелі жорсткою тканиною або використання таких легких рідин, як розчинник або спирт, може призвести до появи на її поверхні подряпин або стирання написів, нанесених трафаретним способом.

## Як перезавантажити апарат

Якщо пристрій або під'єднаний пристрій працює неправильно, слід скинути налаштування.

### 1 Натисніть кнопку <Reset>.

Пристрій повернеться до режиму, настроєних на заводі.

## DNX7

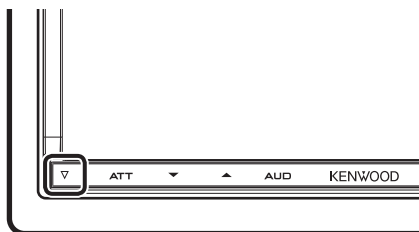

## DNX5 DNX4

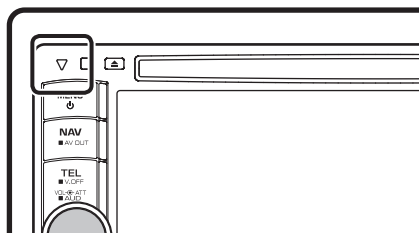

### ПРИМІТКА

- Перш ніж натискати кнопку <Reset>, слід від'єднати пристрій USB. Якщо натиснути кнопку <Reset> при під'єднаному пристрої USB, можна пошкодити дані, що зберігаються в пристрої USB. Процедура від'єднання пристрою USB device див. в розділі **Як відтворювати музику (стор. 17)**.
- Коли пристрій вмикається після скидання налаштувань, з'являється екран Початкового НАСТРОЮВАННЯ. Див. розділ **Перший крок (стор. 6)**.



## Заходи безпеки та важлива інформація

Перш ніж почати керувати системою навігації автомобіля Kenwood, уважно прочитайте цю інформацію та дотримуйтесь інструкцій, викладених в даному посібнику. Компанії Kenwood та Garmin не несуть відповідальності за проблеми та нещасні випадки, що виникли внаслідок нехтування інструкціями, викладеними в даному посібнику.

### ▲ ПОПЕРЕДЖЕННЯ

**Щоб попередити травми або пожежі, потрібно вжити таких запобіжних заходів:**

- Щоб уникнути короткого замикання, ніколи не кладіть і не залишайте металеві предмети (наприклад, монети чи металеве приладдя) всередині апарата.
- Не дивіться на дисплей апарата і не фіксуйте на ньому погляд, якщо керуєте транспортним засобом протягом тривалого часу.
- Встановлення та підключення цього пристрою потребує певних знань та навичок. Встановлення та підключення повинні виконувати професіонали.

**Якщо не уникати вказаних далі потенційно небезпечних ситуацій, може статися нещасний випадок чи зіткнення, що в свою чергу може спричинити серйозні травми чи смерть.**

Користуючись навігацією, слід ретельно порівнювати інформацію, що відображається навігаційною системою, з усіма наявними джерелами навігації, в тому числі з інформацією дорожніх знаків, візуальними орієнтирами та картами. Заради безпеки слід завжди прояснювати всі розбіжності та питання, перш ніж продовжувати навігацію.

Керувати автомобілем завжди потрібно в безпечний спосіб.

Під час керування автомобілем не відволікайтесь на навігаційну систему та завжди слідкуйте за усіма умовами руху. Зведіть до мінімуму час розглядання екрану навігаційної системи під час руху та по можливості користуйтеся голосовими підказками.

Під час управління автомобілем не вводіть місце призначення та не використовуйте функції, що потребують тривалого використання органів управління навігаційної системи. Перед тим, як розпочати проведення цих операцій, слід зупинити свій автомобіль безпечним способом в дозволеному місці.

Гучність системи повинна бути достатньо низькою, щоб під час руху можна було чути звуки, що долинають ззовні. Якщо не буде чути зовнішніх звуків, водій може втратити можливість адекватно реагувати на дорожню ситуацію. Це може стати причиною аварії.

Якщо система навігації використовується вперше після купівлі або коли від'єднано батарею автомобіля, система навігації може не показувати правильне дійсне розташування автомобіля. Однак незабаром будуть прийняті супутникові сигнали GPS і розташування автомобіля відобразиться правильно.

Слід обережати пристрій від значних перепадів температури оточення. Використання системи навігації при надто високих чи надто низьких температурах може призвести до неправильного її функціонування або до виходу з ладу. Крім того, пристрій може вийти з ладу внаслідок дії сильних вібрацій, а також в результаті проникнення всередину металевих предметів або води.

### ▲ ЗАСТЕРЕЖЕННЯ

**Якщо не уникати вказаних далі потенційно небезпечних ситуацій, може бути пошкоджене майно, а люди можуть отримати травми.**

Навігаційна система призначена для того, щоб пропонувати водієві маршрут. Вона не враховує закритих доріг чи умов руху, погодних умов та інших факторів, які можуть негативно вплинути на безпеку руху або на час перебування в дорозі.

Навігаційну систему слід використовувати лише як допоміжний засіб. Не слід використовувати навігаційну систему для завдань, що потребують точного вимірювання напрямків, відстаней, розташування чи топографії.

Глобальна система позиціонування(GPS) експлуатується урядом Сполучених Штатів Америки і тільки він несе повну відповідальність за точність та технічне обслуговування цієї системи. Ця система може змінюватися, що може негативно вплинути на точність та характеристики всього обладнання GPS, включно з навігаційною системою. Незважаючи на те, що навігаційна система являє собою точний навігаційний пристрій, кожний такий пристрій може бути використаний неправильно, або його покази може неправильно зрозуміти користувач, внаслідок чого цей пристрій може стати ненадійним.

## ВАЖЛИВА ІНФОРМАЦІЯ

### Збереження заряду акумуляторної батареї автомобіля

Ця навігаційна система може використовуватися, коли ключ запалювання автомобіля знаходиться в положенні ON або ACC. Однак для збереження заряду батареї її слід використовувати по можливості при увімкненому двигуні. Якщо використовувати навігаційну систему тривалий час при вимкненому двигуні, може розрядитися акумуляторна батарея.

### Картографічна інформація

Одна з переваг системи Garmin – забезпечення користувача найбільш повною та точною картографічною інформацією, що є в наявності, за помірну ціну. Компанія-виробник використовує комбінацію державних та приватних джерел інформації, які вказуються в документації до виробу та згадках про авторське право, відкритих для споживача. Практично всі джерела містять неточні та неповні дані. В деяких країнах повна та точна картографічна інформація відсутня або надто дорога.

## Перший крок

Перед використанням пристрою увімкніть живлення та виконайте деякі операції налаштування.

### DNX7

Натисніть кнопку <NAV>, <MENU>, або <TEL>.

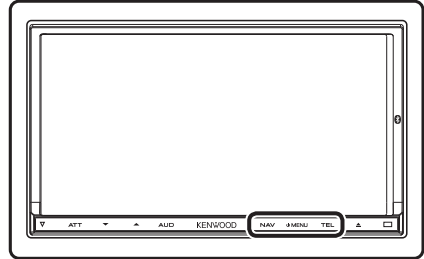

Пристрій увімкнено.

#### ● Вимкнення пристрою:

Утримуйте кнопку <MENU> натисненою протягом 1 секунди.

### DNX5 DNX4

Натисніть кнопку <MENU>.

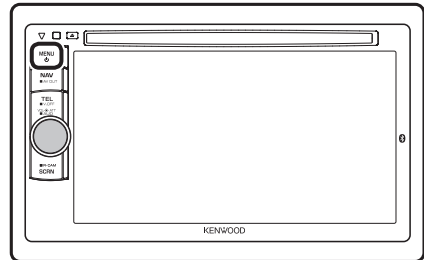

Пристрій увімкнено.

#### ● Вимкнення пристрою:

Утримуйте кнопку <MENU> натисненою протягом 1 секунди.

“Початкове налаштування”  
потрібне лише тоді, коли пристрій  
використовується вперше після  
придбання або коли було виконано  
скидання налаштувань.

## 1 Торкніться відповідної клавіші та встановіть значення.



### Language

Вибір мови для екрана керування та елементів настройки. По замовчужанню встановлено "British English (en)" в пристроях DNX7280BT/DNX5280BT/DNX4280BT та "Russian" в пристрої DNX5580BT.

Після настроювання торкніться клавіші [Enter].

### Angle **DNX7**

Відрегулюйте положення монітора. За промовчанням встановлено "0".

Після настроювання торкніться клавіші [↵].

### iPod AV Interface Use

Вкажіть роз'єм, до якого під'єднаний пристрій iPod. За промовчанням це роз'єм "iPod".

### Color

Встановіть колір підсвітки екрана та кнопок. Можна вибирати, чи виконувати сканування кольору та настроювати колір.

Після настроювання торкніться клавіші [↵].

### EXT SW **DNX7**

Управління зовнішніми пристроями.

Після настроювання торкніться клавіші [↵].

### Camera

Встановіть параметри камери.

Після настроювання торкніться клавіші [↵].

## 2 Торкніться [Finish].

### ПРИМІТКА

- Подобиці кожної процедури настроювання див. в Інструкції з експлуатації.
- Можна настроїти чутливість кнопок передньої панелі (кнопки АТТ та інших) в пристрої **DNX7**. Подобиці див. в розділі **Чутливість кнопок панелі (стор. 68)** в Інструкції з експлуатації.

## Основні операції

### Функції кнопок на передній панелі

DNX7280BT

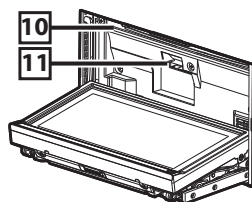
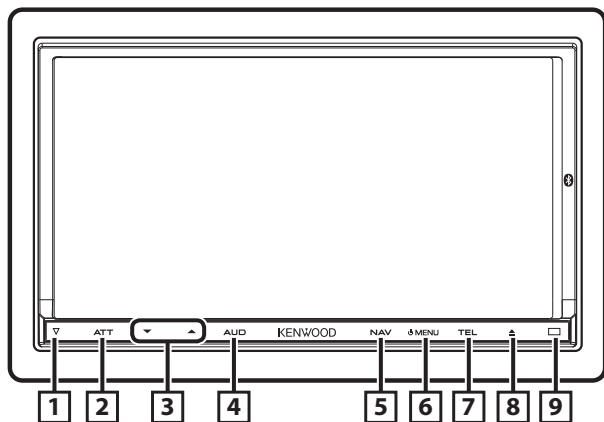

Номер	Назва	Дія
1	▽ (Reset)	• Якщо даний пристрій або під'єднаний до нього пристрій не працює належним чином, натискання цієї кнопки повертає пристрій до режимів, настроєних на заводі ( <b>Інструкція з експлуатації, стор. 92</b> ).
2	ATT	• Вмикається та вимикається звук. • Утримуючи кнопку натисненою протягом 1 секунди, можна вимкнути екран.
3	▼, ▲ (Vol)	Регулювання гучності. Якщо утримувати клавішу натисненою, гучність плавно зростає до 25 поділок. При необхідності збільшити гучність до рівня, вищого, ніж 25 поділок, кожне окреме натискання клавіші збільшує гучність на одну поділку.
4	AUD	• Відображає екран графічного еквайзера ( <b>Інструкція з експлуатації, стор. 82</b> )*. • За допомогою натиснення цієї клавіші протягом 1 секунди на дисплеї відображається або з екрана зникає зображення з відеокамери.
5	NAV	• Відображення екрана навігації. • Натисканням цієї клавіші протягом 1 секунди проводиться комутація джерел сигналу для виходу аудіо/відео. • Якщо живлення вимкнено, цією клавішею вмикається живлення.
6	MENU	• Відображає екран головного меню ( <b>Інструкція з експлуатації, стор. 17</b> ). • Натисканням клавіші протягом 1 секунди вмикається живлення. • Якщо живлення вимкнено, цією клавішею вмикається живлення.
7	TEL	• Відображає екран режиму "Вільні руки" ( <b>Інструкція з експлуатації, стор. 56</b> ). • Утримуючи кнопку натисненою протягом 1 секунди, викликають появу на дисплеї екрану управління екраном. • Якщо живлення вимкнено, цією клавішею вмикається живлення.
8	▲ (Eject)	• Виштовхування диска. • Натисканням клавіші протягом 1 секунди відкривається панель, за якою знаходиться отвір для введення диска. Коли панель відкрита, натискання протягом 1 секунди закриває її, а натискання протягом 3 секунд призводить до примусового виштовхування диска. • Якщо панель закрита, натискання клавіші протягом 3 секунд призводить до повного відкривання панелі до місця розташування гнізда для SD-карти.
9	Інфрачервоний давач	• Призначений для приймання сигналу пульта дистанційного керування. Можна увімкнути чи вимкнути цю функцію за допомогою Remote Sensor ( <b>Інструкція з експлуатації, стор. 67</b> ). • Якщо [Remote Sensor] вимкнено, управління прийманням телевізійного сигналу за допомогою пульта дистанційного керування блокується.
10	Гніздо для введення диска	Гніздо для введення дискового носія даних.
11	Гніздо для SD-карти	Гніздо для введення SD-карти. SD-карта використовується для оновлення карти. Процедура оновлення карти описана в інструкції з експлуатації системи навігації. Крім того, з карти можна відтворювати аудіофайли та відеофайли.

\* За певних умов дисплей не перемикається в режим графічного еквайзера.

**DNX5280BT/DNX4280BT/DNX5580BT**

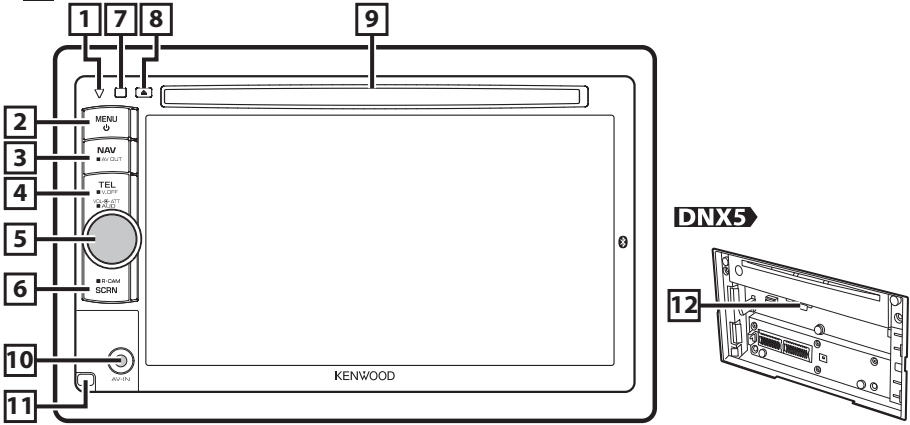

Номер	Назва	Дія
1	▽ (Reset)	<ul style="list-style-type: none"> <li>• Якщо даний пристрій або під'єднаний до нього пристрій не працює належним чином, натискання цієї кнопки повертає пристрій до режимів, налаштованих на заводі (<b>Інструкція з експлуатації, стор. 92</b>).</li> <li>• <b>DNX4</b> Коли функція SI увімкнена, цей індикатор блимає при вимкненому запалюванні (<b>Інструкція з експлуатації, стор. 69</b>).</li> </ul>
2	MENU	<ul style="list-style-type: none"> <li>• Відображає екран головного меню (<b>Інструкція з експлуатації, стор. 17</b>).</li> <li>• Натисканням клавіші протягом 1 секунди вимикається живлення.</li> <li>• Якщо живлення вимкнено, цією клавішею вмикається живлення.</li> </ul>
3	NAV	<ul style="list-style-type: none"> <li>• Відображення екрана навігації.</li> <li>• Натисканням цієї клавіші протягом 1 секунди проводиться комутація джерел сигналу для виходу аудіо/відео.</li> </ul>
4	TEL	<ul style="list-style-type: none"> <li>• Відображає екран режиму "Вільні руки" (<b>Інструкція з експлуатації, стор. 56</b>).</li> <li>• Утримуючи кнопку натисненою протягом 1 секунди, можна вимкнути екран.</li> </ul>
5	Регулятор гучності	<ul style="list-style-type: none"> <li>• Якщо регулятор натискати, вмикається та вимикається звук.</li> <li>• Повертаючи регулятор, можна збільшувати та зменшувати гучність.</li> <li>• Натиснення протягом 1 секунди вмикає відображення екрану Регулювання тембру (<b>Інструкція з експлуатації, стор. 83</b>)*</li> </ul>
6	SCRN	<ul style="list-style-type: none"> <li>• Відображення екрана керування екраном.</li> <li>• За допомогою натиснення цієї клавіші протягом 1 секунди на дисплеї відображається зображення з відеокамери заднього виду.</li> </ul>
7	Інфрачервоний давач	<ul style="list-style-type: none"> <li>• Призначений для приймання сигналу пульта дистанційного керування. Можна увімкнути чи вимкнути цю функцію за допомогою Remote Sensor (<b>Інструкція з експлуатації, стор. 67</b>).</li> <li>• Якщо [Remote Sensor] вимкнено, управління прийманням телевізійного сигналу за допомогою пульта дистанційного керування блокується.</li> </ul>
8	▲ (Eject)	<ul style="list-style-type: none"> <li>• Виштовхування диска.</li> <li>• Натисканням клавіші протягом 1 секунди примусово виштовхується диск.</li> </ul>
9	Гніздо для введення диска	Гніздо для введення дискового носія даних.
10	<b>DNX5</b> Вхідне гніздо	Вхідне гніздо для зовнішнього пристрою.
11	<b>DNX5</b> Кнопка відкриття	Призначена для від'єднання передньої панелі.
12	Гніздо для SD-карти	Гніздо для введення SD-карти. SD-карта використовується для оновлення карти. Процедура оновлення карти описана в інструкції з експлуатації системи навігації. В пристрої DNX5280BT можна відтворювати аудіофайли та відеофайли, що знаходяться на карті.

\* За певних умов дисплей не може перемкнутися на екран Регулювання тембру.

## Загальні операції

### Загальні питання

Є деякі функції, якими можна керувати з більшості екранів.



### Екран списку

В екранах списку є деякі функціональні клавіші, спільні для більшості джерел.



### Прокручування гортанням

Можна прокручувати екран списку, гортаючи екран вгору-вниз або вправо-вліво.

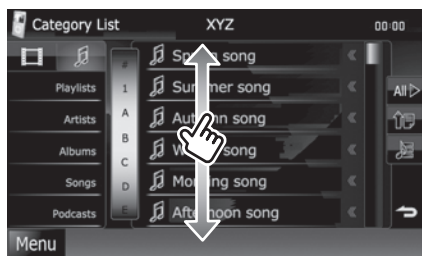

### [Menu]

Виконує повернення до екрану головного меню.

### ← (ПОВЕРНУТИСЯ)

Здійснює повернення до попереднього екрану.

### ← (клавіша загального меню)

Торкніться, щоб відобразилось спільне меню. Спільне меню складається з наступних елементів.

- : Відображає екран управління перемиканням зовнішніх пристроїв EXT SW.
- : Відображає екран меню НАСТРОЮВАННЯ.
- : Відображає екран меню управління звуком.
- : Відображає екран управління поточним джерелом. В залежності від джерела, властивості піктограм відрізняються.
- : Закриває меню.

### ◀ (Прокручування)

Прокручує текст на екрані.

### All > і т. д.

Тут показані сенсорні клавіші з різними функціями.

В залежності від поточного джерела звукового супроводу, його статусу та інших обставин склад показаних клавіш може змінюватися.

Приклади див. в розділі **Екран списку (стор. 19)** в Інструкції з експлуатації.

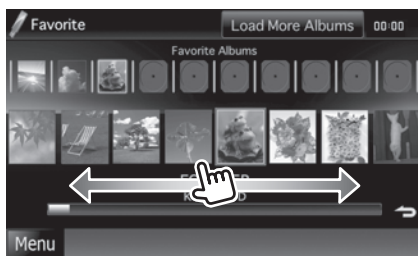



## Від'єднання передньої панелі DNX7 DNX5

Щоб не допустити крадіжки пристрою, передню панель можна знімати.

### DNX7

Натисніть кнопку <▲> протягом 3 секунд, щоб відкрити передню панель.

Потім від'єдняйте панель так, як показано на малюнках внизу.

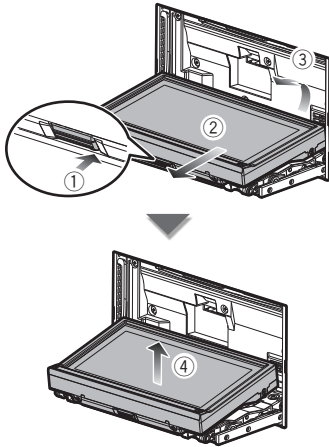

### ПРИМІТКА

- З'єднувальна накладка автоматично замикається через 10 секунд після того, як була роз'єднана передня панель. Передню панель слід зняти раніше, ніж це станеться.
- Вона автоматично закривається, якщо приблизно впродовж хвилини не було ніяких дій.

### DNX5

Від'єдняйте панель так, як показано на малюнку внизу.

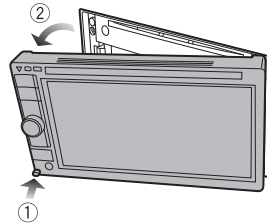

### ● Після від'єднання:

Покладіть панель в захисну сумку, що входить до комплекту пристрою.

### ПРИМІТКА

- Щоб не допустити пошкодження, не слід чіпати пальцями електричні контакти пристрою та лицьової панелі.
- Якщо контакти пристрою або лицьової панелі забруднилися, їх слід протерти чистою м'якою сухою тканиною.
- Опис процедури під'єднання панелі див. в розділі **Під'єднання передньої панелі (стор. 25)**.

## Як користуватися системою навігації

- 1 Щоб відобразити екран навігації, натисніть кнопку <NAV>.
- 2 Скористайтеся потрібною функцією на екрані Головного меню.

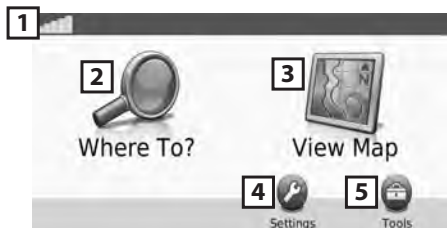

1	Рівень сигналу супутника GPS.
2	Знаходить місце призначення.
3	Перегляд карти.
4	Регулювання налаштувань.
5	Використання таких інструментів, як ecoRoute та Help (Довідка).

### ПРИМІТКА

- Додаткову інформацію щодо використання навігаційної системи можна знайти в довідці. Щоб викликати Довідку, торкніться [Tools], а потім [Help].



- Якщо хочете дізнатися більше про свою навігаційну систему, завантажте найновішу версію Інструкції користувача за наступною адресою: [manual.kenwood.com/edition/im324](http://manual.kenwood.com/edition/im324).

## 3 Введіть пункт призначення та запустіть навігацію.

- Знаходження місць, які вас цікавлять
  - 1) Торкніться [Where To?].
  - 2) Торкніться [Points of Interest].
  - 3) Виберіть категорію та підкатегорію.
  - 4) Виберіть пункт призначення.
  - 5) Торкніться [Go!].

### ПРИМІТКА

- Щоб ввести букви назви, торкніться [Where To?] - [Points of Interest] - [Spell Name].
- Для пошуку місця в іншому районі торкніться [Where To?] потім торкніться [Near].

## 4 Прямуйте своїм маршрутом до місця призначення.

### ПОПЕРЕДЖЕННЯ

• Знак обмеження швидкості призначений лише для інформування та не відмінює обов'язку водія виконувати вимоги всіх розташованих вздовж дороги знаків обмеження швидкості та завжди приймати виважені рішення щодо вибору безпечного режиму руху. Компанії Garmin та Kenwood не несуть відповідальності за можливі штрафи та судові позови, які ви можете отримати за недотримання вимог правил дорожнього руху та знаків.

Ваш маршрут позначено червоною лінією. Під час руху навігаційна система веде вас до місця призначення за допомогою голосових підказок, стрілок на карті та вказівок у верхній частині карти. Якщо відхилитися від початкового маршруту навігаційна система зробить перерахунок маршруту.

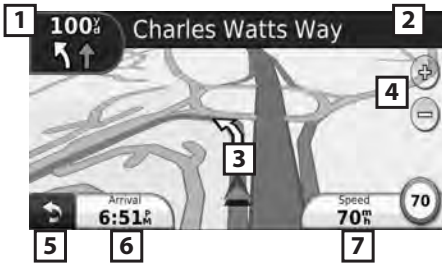

1	Огляд сторінки з наступним поворотом або з видом перехрестя, якщо є.
2	Огляд сторінки із списком поворотів.
3	Огляд сторінки "Where Am I?" (Де я знаходжуся?).
4	Зміна масштабу.
5	Повернення до Головного меню.
6	Відображення іншого поля даних.
7	Перегляд бортового комп'ютера.

### ПРИМІТКА

- Щоб побачити іншу частину карти, торкніться карти та перетягніть її.
- Під час руху по магістралях може з'явитися значок обмеження швидкості.

### ● Додавання зупинки

- 1) При навігації по маршруту торкніться [↶], а потім торкніться [Where To?].
- 2) Відшукайте додаткову зупинку.
- 3) Торкніться [Go!].
- 4) Торкніться [Add as Via Point], щоб додати цю зупинку перед кінцевим пунктом призначення.

### ● Вибір об'їзду

- 1) При навігації по маршруту торкніться [↶].
- 2) Торкніться [↔].

## Інші функції

### ● Ручне ухилення від щільного руху на маршруті

- 1) З карти торкніться значка дорожнього руху.
- 2) Торкніться [Traffic On Route].
- 3) Якщо необхідно, торкніться стрілок, щоб побачити інші транспортні завади на маршруті.
- 4) Торкніться [Avoid].

### ● Огляд карти дорожнього руху

На карті дорожнього руху вказуються кольоровим кодом транспортні потоки та завади поблизу.

### ● Про дорожній рух

#### ПОПЕРЕДЖЕННЯ

- Компанії Garmin та Kenwood не несуть відповідальності за точність та своєчасність інформації про дорожній рух. Навігаційна система може приймати та використовувати інформацію про дорожній рух завдяки FM приймачеві інформації про дорожній рух. Коли отримано інформацію про дорожню ситуацію, на карті можна бачити дорожні пригоди та міняти маршрут, щоб уникнути інцидентів. Передплата на послугу FM TMC автоматично активується після того, як навігаційна система отримала сигнали супутника та приймає сигнали про стан дорожнього руху від постачальника послуги. Детальнішу інформацію можна знайти за адресою: [www.garmin.com/fmtraffic](http://www.garmin.com/fmtraffic).

### ● Оновлення програмного забезпечення

Для оновлення програмного забезпечення необхідно мати карту пам'яті, пристрій для зчитування карт пам'яті та з'єднання з Інтернетом.

#### ПРИМІТКА

- Коли вставити карту пам'яті, пристрій може перезапуститися.

- 1) Перейдіть на веб-сайт [www.garmin.com/Kenwood](http://www.garmin.com/Kenwood).
- 2) Знайдіть модель вашого пристрою та виберіть [Software Updates] > [Download].
- 3) Прочитайте Умови ліцензійної угоди програмного забезпечення та підтвердіть свою згоду з ними.
- 4) Щоб встановити оновлення програмного забезпечення, виконуйте інструкції, що містяться на веб-сайті.

### ● Оновлення карт

Ви можете придбати оновлені дані карт в компанії Garmin або запитати про подробиці в свого дилера Kenwood або в сервісному центрі Kenwood.

- 1) Перейдіть на веб-сайт [www.garmin.com/Kenwood](http://www.garmin.com/Kenwood).
- 2) Виберіть [Order Map Updates] (Замовити оновлення карти) для вашого пристрою Kenwood.
- 3) Для оновлення карти виконуйте інструкції, викладені на веб-сайті.

## Як відтворювати музику

Можна відтворювати аудіофайли з музичних CD, дискових носіїв, пристрою пам'яті USB, SD-карти та пристрою iPod.

### ПРИМІТКА

- Детальніша інформація щодо сумісних з даним пристроєм форматів файлів, формату носіїв інформації, моделей пристроїв iPod, і т. п. знаходиться в Інструкції з експлуатації.

## 1 Під'єднайте носій, інформацію з якого бажаєте відтворювати, так, як показано нижче.

### Диск

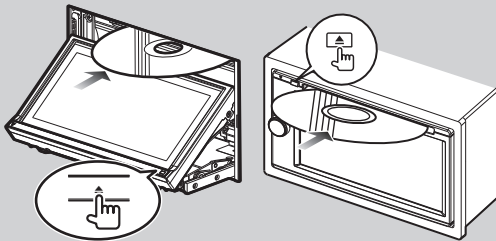

### DNX7

- 1) Щоб відкрити передню панель, натисніть кнопку <▲> протягом 1 секунди.
- 2) Вставте диск в гніздо.

### DNX5 DNX4

- 1) Вставте диск в гніздо.  
→ Почнетесь відтворення.

### ● Щоб витягти диск:

Натисніть кнопку <▲>. Для **DNX7** панель повинна бути закрита.

### iPod, пристрій USB

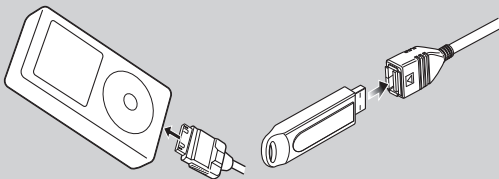

- 1) Під'єднайте до пристрою всі кабелі.  
→ Почнетесь відтворення.

### ● Щоб від'єднати пристрій:

Торкніться [⏪] на екрані, потім торкніться [▲] протягом 1 секунди.

Від'єднайте пристрій від кабелю.

### SD-карта

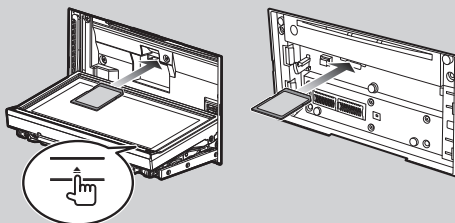

Ділянка з надрізом

Сторона з етикеткою

### DNX7280BT

- 1) Натисніть [▲] довше, ніж на 1 секунду, відкритий передню панель та вставте карту.

### DNX5280BT

- 1) Від'єднайте передню панель та вставте карту.

→ Почнетесь відтворення.

### ● Щоб виштовхнути карту:

Натисніть на карту, поки вона не клацне, а потім заберіть палець з карти. Карта вискочить назовні, після чого її можна витягнути.

Продовження на наступній сторінці

## 2 Регулювання параметрів музики, яку ви прослуховуєте, проводиться з екрану управління джерелом.

Наступними символами позначені клавіші на екрані.

Функції клавіш однакові, незважаючи на те, що записи можуть прослуховуватися з різних джерел.



Головні операції з цього екрану

Відтворення або пауза:	▶▶
Зупинка відтворення:	■
Від'єднання пристрою:	▲
Пошук попереднього чи наступного контенту:	◀◀▶▶
Перемотування вперед або Перемотування назад:	◀◀▶▶ або переміщення курсора по середньому рядку
Повторення поточного контенту:	🔄
Відтворення всього вмісту у випадковому порядку:	🔀

### ПРИМІТКА

- Інші операції описані в Інструкції з експлуатації.
- Якщо потрібна клавіша не відображена на багатофункційному рядку, торкніться [◀◀], щоб перемкнути меню.

## 3 Пошук доріжки чи файлу для відтворення.

### ● Пошук по списку

- 1) Торкніться центра екрану.

З'явиться список контенту носія, з якого проводиться відтворення.

Якщо відтворюється лише інформація поточної доріжки, торкніться [▲], щоб перейти до відображення списку.

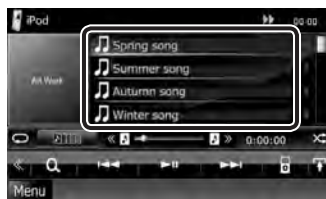

### ● Уточнений пошук

- 1) Торкніться [Q].
- 2) Торкніться вибраного методу уточнення.  
Список уточнюється способом, який ви вибрали.
- 3) Торкніться вибраного пункту.



### ПРИМІТКА

- Подробиці операції пошуку описані в розділі **Операція пошуку, (стор. 36)** в Інструкції з експлуатації.

## Як відтворювати фільми та файли зображень

Ви можете відтворювати відео DVD, відео CD (VCD), файли фільмів з дискових носіїв і iPod, та файли з зображеннями з пристроїв пам'яті USB та SD-карт.

### ПРИМІТКА

- Детальніша інформація щодо сумісних з даним пристроєм форматів файлів, формату пристроїв, і т. п. знаходиться в Інструкції з експлуатації.

- 1 Під'єднайте носій, з якого хочете відтворювати дані.**  
Процедуру під'єднання див. в розділі **Як відтворювати музику (стор. 17)**.
- 2 Управляйте фільмом чи зображенням, торкаючись до екрану.**  
Кожна ділянка екрану має окрему функцію.

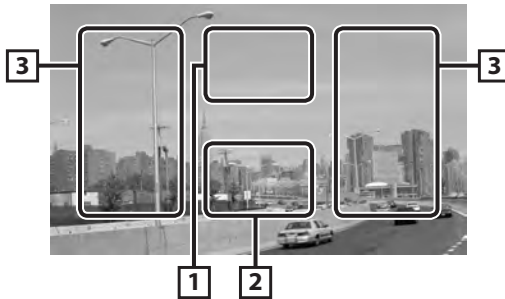

1	2	3
DVD: Відображення меню DVD.* <sup>1</sup> VCD: Відображення меню управління масштабуванням.* <sup>2</sup> Дисковий носій: Відображення меню диска.* <sup>3</sup>	Відображення екрана керування джерелом.	<ul style="list-style-type: none"> <li>• Пошук наступного чи попереднього елемента вмісту чи файла.</li> <li>• Прокручування від центру дисплея вліво чи вправо забезпечує перемотування вперед чи назад. Щоб зупинити швидке перемотування назад або вперед, слід торкнутися центра дисплея.*<sup>4</sup></li> </ul>



\*<sup>1</sup> Див. розділ **Робота з меню диска DVD (стор. 25)** в Інструкції з експлуатації.

\*<sup>2</sup> Див. розділ **Управління масштабом для DVD та VCD (стор. 26)** в Інструкції з експлуатації.

\*<sup>3</sup> Див. розділ **Елементи керування фільмами (стор. 41)** в Інструкції з експлуатації.

\*<sup>4</sup> Для iPod/USB/SD-карти ця функція може бути недоступна, залежно від формату відтворюваного файлу.

### ПРИМІТКА

- Опис операцій, що виконуються в екрані управління джерелом, див. в розділі **Як відтворювати музику (стор. 17)**.  
Однак пошук по категорії/зв'язку/альбому ілюстрацій неможливий.
- Торканням [  ] (відображається торканням [  ] на екрані управління джерелом) приховуються всі клавіші.

## Як слухати радіо

### 1 Торкніться [Меню] на будь-якому екрані.

З'явиться екран головного меню.

### 2 Торкніться [TUNER].

Пристрій перемикається на джерело радіоприймач.

### 3 Управління відбувається з екрану управління джерелом.

#### ● Пошук станції

- 1) Торкніться [↕].

З'явиться меню допоміжних функцій.

- 2) Торкніться [AM] або [FM], щоб вибрати діапазон.
- 3) Торкніться [◀◀] або [▶▶], щоб настроїтися на потрібну станцію.



#### ● Автоматичне запам'ятовування

- 1) Торкніться [↕].

З'явиться меню допоміжних функцій.

- 2) Торкніться [AM] або [FM], щоб вибрати діапазон.
- 3) Торкніться [◀].
- 4) Торкніться [AME].
- 5) Торкніться [◀◀] або [▶▶] в меню допоміжних функцій.

Почнеться автоматичне запам'ятовування.

#### ● Виклик попередньої станції

- 1) Торкніться [P#].

Можна також відобразити список вибраних станцій, доторкнувшись до дисплею частоти в центрі.

#### ПРИМІТКА

- Інші операції див. в розділі **Основні функції керування радіоприймачем (стор. 44)** в Інструкції з експлуатації.



## Як здійснювати телефонні дзвінки

Під'єднавши до цього пристрою, можна використовувати стільниковий телефон з системою Bluetooth.

### 1 Виконайте реєстрацію стільникового телефону в цьому пристрої.

Дійте в описаній нижче послідовності. Детальний опис операцій див. в розділі **Реєстрація пристрою Bluetooth (стор. 53)** в Інструкції з експлуатації.

- 1) Натисніть кнопку <TEL> та торкніться [BT SETUP].
- 2) Торкніться [SET] в [Regist New Device] екрану налаштування (SETUP) Bluetooth.



- 3) Торкніться [PIN Code Set] (установка PIN-коду) на екрані Списку пристроїв для пошуку.
- 4) Введіть PIN-код та торкніться [Enter].
- 5) На екрані Списку пристроїв для пошуку виберіть свій стільниковий телефон. Реєстрацію завершено.



### 2 Під'єднайте свій стільниковий телефон до пристрою.

- 1) Торкніться [SET] в [Paired Device List] (Списку приєднаних пристроїв) на екрані налаштування (SETUP)Bluetooth.
- 2) Торкніться потрібного пристрою в списку та торкніться [TEL(HFP)].  
Вибраний пристрій приєднаний до даного пристрою.



#### ПРИМІТКА

- Торкніться [Audio(A2DP)], якщо хочете приєднати пристрій як аудіоплеєр. Ця клавіша з'являється лише для **DNX7**.

### 3 Завантажте свою телефонну книгу.

- 1) Керуючи стільниковим телефоном, відправте дані телефонної книги на пристрій.
- 2) Керуючи стільниковим телефоном, задійте з'єднання "Вільні руки".

#### ПРИМІТКА

- Послідовність дій можна знайти в інструкції до стільникового телефону.

Продовження на наступній сторінці

## 4 Зробіть або прийміть телефонний виклик.

Кожний метод роботи описаний в розташованій нижче таблиці.

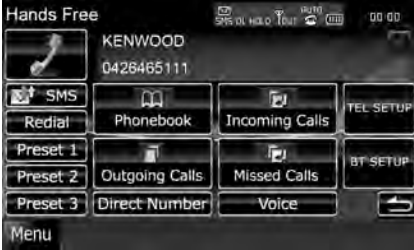

### Виклик шляхом введення телефонного номера

- 1 Торкніться [Direct Number].
- 2 Цифровими клавішами введіть номер телефону.
- 3 Торкніться [  ].

### Виклик за допомогою записів дзвінків

- 1 Торкніться клавіші [Incoming Calls] (Вхідні дзвінки), [Outgoing Calls] (Вихідні дзвінки), або [Missed Calls] (Пропущені дзвінки).
- 2 Виберіть номер телефону із списку.
- 3 Торкніться [  ].

### Повторний виклик

- 1 Торкніться [Redial], щоб відобразився номер, який викликали раніше.
- 2 Торкніться [  ].

### Виклик за допомогою телефонної книги

- 1 Торкніться [Phonebook].
- 2 Виберіть ім'я із списку.
- 3 Виберіть номер із списку.
- 4 Торкніться [  ].

### Виклик за допомогою заданого номера

- 1 Торкніться [Preset #], щоб зателефонувати на відповідний номер.

### Виклик за допомогою системи розпізнавання голосу

Необхідно зареєструвати ваш голос в даних телефонної книги. Детальний опис див. в розділах **Запис голосу (стор. 64)** та **Запис звучання ключового слова (стор. 65)**.

- 1 Торкніться [Voice].
- 2 Вимовте ім'я, зареєстроване в телефонній книзі, впродовж 2 секунд після звукового сигналу.
- 3 Торкніться [  ].

### ПРИМІТКА

- Детальний опис операцій див. в розділі **Використання пристрою для телефонних розмов без використання рук Hands-Free (стор. 56)** в Інструкції з експлуатації.

## Процедура встановлення

### Дії перед встановленням

Перед встановленням цього пристрою слід подбати про дотримання наступних заходів безпеки.

#### ⚠ ПОПЕРЕДЖЕННЯ

- Електричний контакт проводу запалювання (червоний) та проводу акумулятора (жовтий) з шасі автомобіля (маса), може викликати коротке замикання, що в свою чергу може призвести до пожежі. Слід завжди під'єднувати ці проводи до джерела живлення за допомогою блоків плавких запобіжників.
- Забороняється вилучати запобіжники з кола проводу запалювання (червоний) та проводу акумулятора (жовтий). Джерело живлення слід під'єднувати до цих проводів через запобіжники.

#### ⚠ УВАГА!

- Цей пристрій встановлюється в консолі автомобіля. Забороняється торкатися металевих деталей цього пристрою під час його роботи та впродовж невеликого проміжку часу після його використання. Металеві деталі, зокрема корпус та радіатор охолодження, сильно нагріваються.

#### Примітки

- Встановлення та підключення цього пристрою потребує певних знань та навичок. З міркувань безпеки слід доручити роботи по встановленню та під'єднанню пристрою професіоналам.
- Пристрій слід заземлити до негативного виводу джерела живлення 12 В постійного струму.
- Забороняється встановлювати пристрій в місцях, куди потрапляє пряме сонячне проміння, а також там, де спостерігається підвищена температура або вологість. Крім того, слід уникати місць з високим рівнем запилення або можливістю потрапляння води.
- Не використовуйте власні гвинти. Використовуйте лише гвинти, що входять до комплекту пристрою. Використання гвинтів іншого типу може призвести до пошкодження пристрою.
- Якщо живлення не ввімкнулося (відображається напис "PROTECT"), це може бути викликано тим, що виникло коротке замикання проводів динаміка або такий провід торкнувся шасі автомобіля, активувавши функцію захисту. Тому потрібно перевірити провід динаміка.
- Якщо замок запалювання автомобіля не має положення АСС, підключіть проводи, призначені для підключення до замка запалювання, до джерела живлення, яке вмикається і вимикається

при повороті ключа запалювання. Якщо підключити провід запалення до джерела живлення, що не відключається, наприклад до проводу батареї, акумуляторна батарея може розрядитися.

- Якщо на консолі є кришка, потрібно встановити апарат таким чином, щоб лицьова панель не вдарилася об кришку під час закривання та відкривання.
- У разі перегорання запобіжника спочатку переконайтеся, що проводи не торкаються та не спричиняють коротке замикання, потім замініть старий запобіжник із таким самим номіналом.
- Ізолюйте невідключені кабелі за допомогою вінілової стрічки або подібного матеріалу. Щоб запобігти короткому замиканню, не знімайте захисних ковпачків з кінців невідключених кабелів та роз'ємів.
- Правильно підключіть проводи динаміків до клем, яким вони відповідають. У разі спільного використання проводів ⊖ або їх заземлення на будь-яку металічну деталь в автомобілі апарат може вийти з ладу чи не працювати.
- Якщо до системи підключаються лише два динаміки, приєднайте роз'єми до обох передніх вихідних клем або до обох задніх вихідних клем (не змішуйте передні й задні). Наприклад, якщо роз'єм ⊕ лівого динаміка приєднано до передньої вихідної клемі, не приєднуйте роз'єм ⊖ до задньої вихідної клемі.
- Після встановлення системи перевірте правильність роботи на автомобілі гальмівних ліхтарів, вказівників повороту, склоочисників тощо.
- Встановлюйте пристрій під кутом не більше 30°.
- Цей апарат оснащено вентилятором охолодження (стор. 28) для зменшення внутрішньої температури. Забороняється встановлювати апарат у місці, де отвори вентилятора охолодження можуть бути заблокованими. Блокування цих отворів уповільнить охолодження та призведе до виходу апарата з ладу.
- Встановлюючи апарат у транспортний засіб, не тисніть сильно на поверхню панелі. Це може стати причиною подряпин на поверхні апарата, його пошкодження або навіть пошкодження.
- Усі з'єднання проводів мають бути виконані надійно до повної фіксації роз'ємів у гніздах.
- Використовуйте перехідний роз'єм, доступний у торговельній мережі, якщо роз'єм пристрою не підходить до роз'єму автомобіля.
- Якщо поблизу Bluetooth-антени знаходяться металеві предмети, прийом може погіршитися.



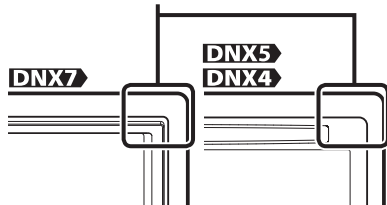



#### Блок антени Bluetooth

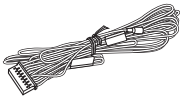
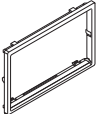

## Процедура встановлення

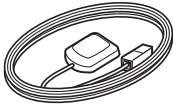
### Приладдя, що поставляється з пристроєм

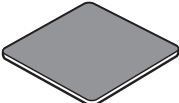
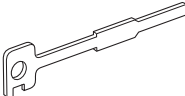
В першу чергу слід переконаватися, що наявне все приладдя, яке повинно бути в комплекті.

① ...1 	⑥ ...1 
② ...1 <b>DNX7</b> 	⑦ ...1 
③ ...1 <b>DNX7</b> 	⑧ ...1 
④ ...2 	⑨ ...1 
⑤ ...1 <b>DNX7</b> <b>DNX5</b> 	

### Пристрій

- Щоб уникнути короткого замикання, вийміть ключ із замка запалення та від'єднайте клему  $\ominus$  акумуляторної батареї.
- Правильно з'єднайте входи та виходи кожного пристрою.

- З'єднайте провід із джгутом проводів.
- Підключіть роз'єм В пучка електропроводів до роз'єму динаміка в автомобілі.
- Підключіть роз'єм А пучка електропроводів до роз'єму зовнішнього живлення в автомобілі.
- Підключіть роз'єм джгута проводів до апарата.
- Установіть апарат в автомобілі.
- Знов підключіть клему  $\ominus$  акумулятора автомобіля.
- Натисніть кнопку <Reset>.
- Виконайте початкове настроювання. Див. розділ **Перший крок (стор. 6)**.

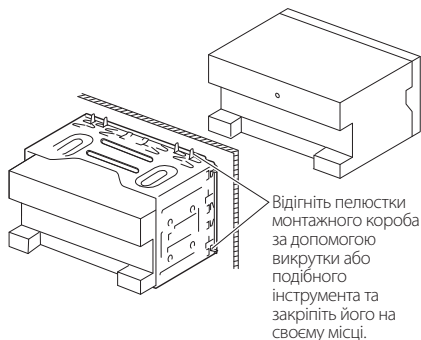

### ПРИМІТКА

- Переконайтеся, що апарат надійно встановлено на місці. Якщо апарат не закріплений міцно, він може не працювати належним чином (наприклад, може пропадати звук).

### Накладка

Приєднайте до пристрою деталь ⑥.

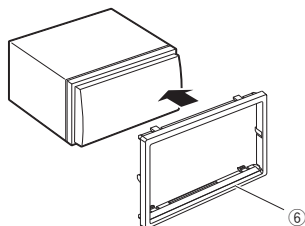

## Під'єднання передньої панелі

Надійно тримайте передню панель так, щоб випадково її не впустити. Встановить панель на приєднуючу пластину до надійної фіксації.

### DNX7

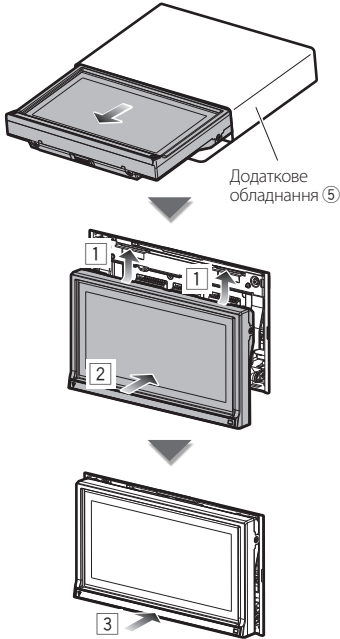

### DNX5

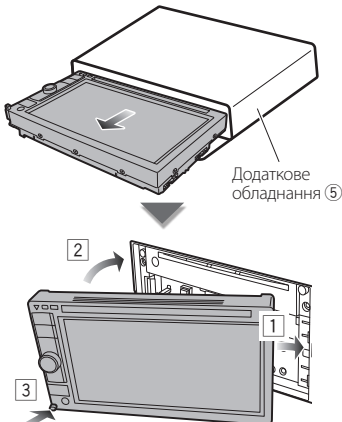

## Антенa GPS

Антенa GPS встановлюється всередині автомобіля. Для забезпечення надійного прийому сигналів GPS-супутника її слід розмістити в положенні, максимальному наблизеному до горизонтального.

Щоб встановити GPS-антену всередині транспортного засобу:

- 1) Почистіть панель приладів або іншу поверхню.
- 2) Зніміть захисну плівку з клейкої сторони (знизу) металеві пластини (додаткове обладнання ⑧).
- 3) Міцно притисніть металеву пластину (додаткове обладнання ⑧) до панелі приладів або іншої монтажної поверхні. За потреби, металеву пластину (додаткове обладнання ⑧) можна зігнути, щоб вона повторювала криву поверхню.
- 4) Розмістіть GPS-антену (додаткове обладнання ⑦) на металевій пластині (додаткове обладнання ⑧).

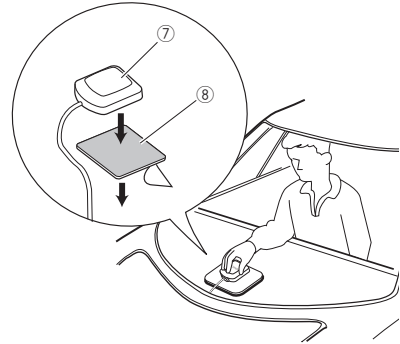

- В деяких типах автомобілів прийом сигналів GPS-супутників може виявитися неможливим, якщо антену встановлено всередині.
- GPS-антену слід встановити таким чином, щоб відстань від неї до стільникового телефону чи інших передавальних антен була більшою за 12 дюймів (30 см). Ці комунікаційні пристрої можуть впливати на сигнали GPS-супутника.
- До погіршення роботи може призвести також нанесення на GPS-антену (металеву) фарби.

## Мікрофон

- 1) Перевірте, в якому положенні встановлено мікрофон (додаткове обладнання ⑨).
- 2) Зітріть оливу та будь-який інший бруд із монтажної поверхні.
- 3) Встановіть мікрофон.
- 4) Прокладіть кабель мікрофона до апарата та зафіксуйте його в кількох місцях стрічкою або чимось подібним.

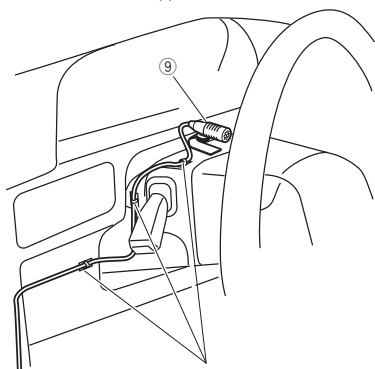

Закріпіть кабель за допомогою клейкої стрічки, доступної в торговельній мережі.

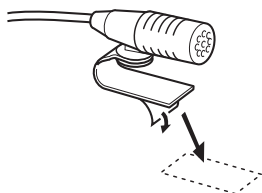

Щоб закріпити мікрофон на показаному вище місці установлення, зніміть захисний шар із двосторонньої клейкої стрічки.



Відрегулюйте положення мікрофона відносно водія.

### ПРИМІТКА

- Установіть мікрофон якомога далі від мобільного телефону.

## Процедура зняття

### Знімання рамки з твердої гуми (декоративної панелі)

- 1) Закріпіть зубці знімального інструмента (додаткове обладнання ④) і розблокуйте два нижні замки. Опустіть рамку та штовхніть її вперед, як показано на рисунку.

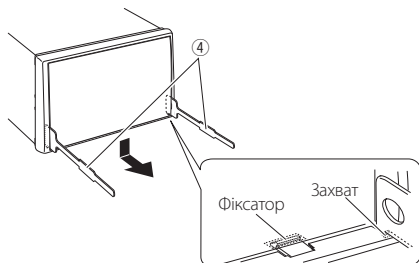

### ПРИМІТКА

- Рамку можна зняти з верхнього боку таким самим способом.

- 2) Коли низ знято, розблокуйте два верхніх фіксатори.

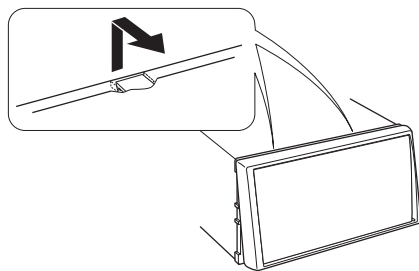

### Виймання пристрою

- 1) Зніміть рамку з твердої гуми відповідно до процедури, описаної в підрозділі **етап 1 розділу "Знімання рамки з твердої гуми" (стор. 26)**.
- 2) Глибоко вставте два інструменти для зняття (додаткове обладнання ④) в пази з кожного боку, як показано на ілюстрації.

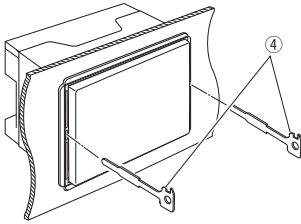

- 3) Опустіть донизу інструмент для зняття і витягніть апарат наполовину, натискаючи всередину.

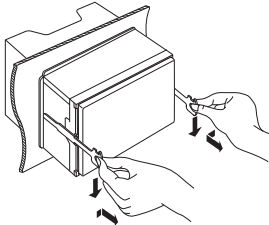

### ПРИМІТКА

- Будьте обережні, щоб уникнути травмування штифтами, що знаходяться на виймальному інструменті.

- 4) Повністю вийміть апарат руками, обережно, щоб його не кинути.

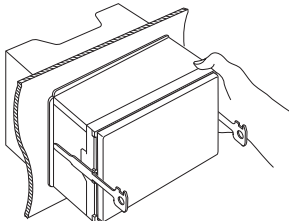

### Таблиця призначення контактів роз'єму

Номери контактів для роз'євів ISO	Колір кабелю	Функції
Роз'єм для зовнішнього джерела живлення		
A-4	Жовтий	Батарея
A-5	Синій/білий	Керування живленням
A-6	Помаранчевий/білий	Регулятор освітленості
A-7	Червоний	Запалювання (ACC)
A-8	Чорний	З'єднання заземлення (маса)
Роз'єм для динаміків		
B-1	Пурпуровий	Задній правий (+)
B-2	Пурпуровий/чорний	Задній правий (-)
B-3	Сірий	Передній правий (+)
B-4	Сірий/чорний	Передній правий (-)
B-5	Білий	Передній лівий (+)
B-6	Білий/чорний	Передній лівий (-)
B-7	Зелений	Задній лівий (+)
B-8	Зелений/чорний	Задній лівий (-)

\*Повний опір динаміка: 4-8 Ом

## Під'єднання

### Підключення кабелів до роз'ємів (1)

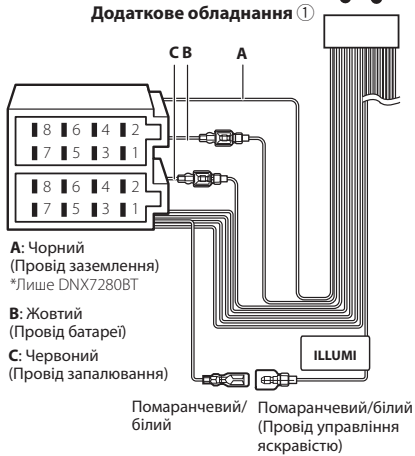
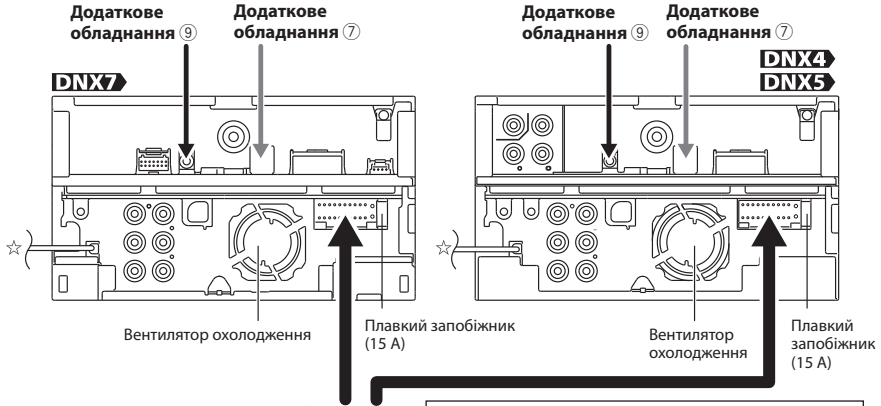

### ▲ УВАГА! Будьте обережні при під'єднанні роз'єму ISO

Розташування виводів роз'ємів ISO залежить від типу автомобіля. Щоб запобігти пошкодженню вашого пристрою, переконайтеся у правильності підключення. Стандартне підключення для джгута проводів описано в (1) нижче. Якщо контакти роз'єму ISO встановлено відповідно до опису в (2), робіть підключення згідно з ілюстрацією. При повторному підключенні, для Volkswagen та подібних автомобілів, переконайтеся, що ви підключили кабель так, як зображено в (2) нижче.

#### (1): Стандартне встановлення

Червоного кольору (контакт A-7) роз'єму ISO автомобіля пов'язаний із запаленням, а жовтого кольору (контакт A-4) підключено до постійного джерела живлення.

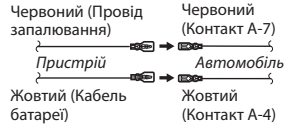

#### (2)

Червоного кольору (контакт A-7) роз'єму ISO автомобіля підключено до постійного джерела живлення, а жовтого кольору (контакт A-4) пов'язаний із запаленням.

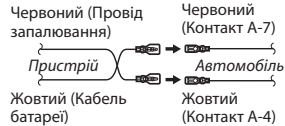

#### ☆ Вхід антени FM/AM

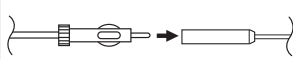

#### Додаткове обладнання ⑨: Мікрофон Bluetooth

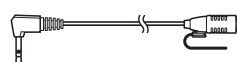

#### Додаткове обладнання ⑦: Антена GPS

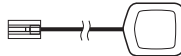



## Підключення кабелів до роз'ємів (2)

**DNX7**

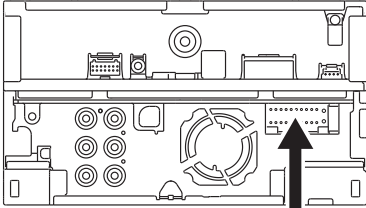

**DNX4**  
**DNX5**

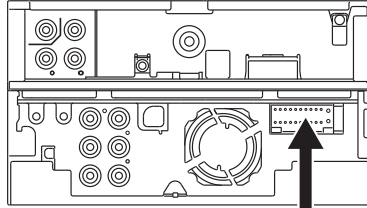

**Підключіть до джгута проводів перемикача датчика стоянкового гальма автомобіля.**

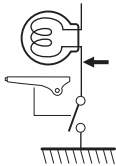

Світло-зелений (Провід датчика стоянкового гальма)

З міркувань безпеки обов'язково підключіть датчик стоянкового гальма.

Пурпуровий/білий (Провід датчика заднього ходу)

Під'єднайте до джгута проводів ліхтаря заднього ходу автомобіля у випадку використання камери заднього виду (опція).

**Додаткове обладнання ①**

PRK SW

REVERSE

Голубий/жовтий (Провід дистанційного керування на кермі)

До пульта дистанційного керування на кермі  
Щоб використовувати пульт дистанційного керування на кермі, потрібен особливий адаптер дистанційного керування (не входить до комплекту), який підходить би для конкретного автомобіля.

REMOTE CONT

STEERING WHEEL  
REMOTE INPUT

Підключіть до клеми, яка заземляється, коли дзвонить телефон, або під час розмови.

Коричневий (Провід керування вимкненням звуку)

MUTE

Залежно від типу використовуваної антени під'єднується до роз'єму управління двигуном приводу антени, або до роз'єму живлення/управління антеною.

Синій/білий (Провід контролю живлення/управління антеною)

P. CONT

ANT. CONT

Якщо не здійснюються жодні підключення, не залишайте кабель виступати назовні.

## Підключення системи

### DNX7

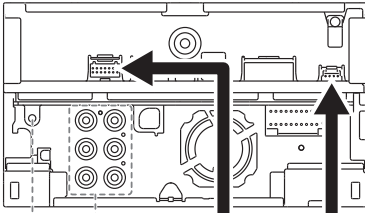

Див. інформацію нижче, в рамці 2

iPod/AV, вхід 2  
CA-C3AV  
(Додаткове обладнання, опція)

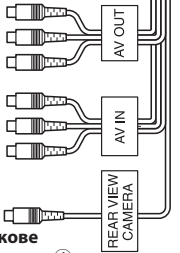

Додаткове обладнання ④

Див. інформацію нижче, в рамці 1

### DNX5 DNX4

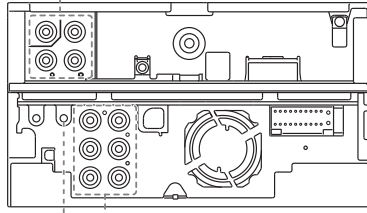

Див. інформацію нижче, в рамці 2

Вхід AV\*1  
CA-C3AV  
(Додаткове обладнання, опція)

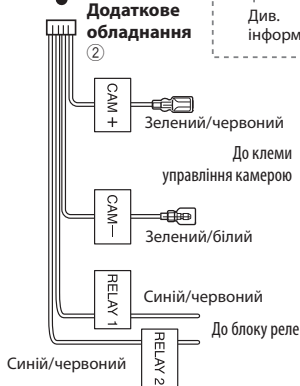

\*1 Лише DNX4280BT

1

#### Вихід камери заднього виду

- Жовтий (Відеовихід)

Вихід аудіо/відео

- Жовтий (Вихід відео)

- Білий (Вихід лівого аудіоканалу)

- Червоний (Вихід правого аудіоканалу)



2

#### Задній попередній вихід

- Червоний (Вихід правого аудіоканалу)  
- Білий (Вихід лівого аудіоканалу)

#### Передній попередній вихід

- Червоний (Вихід правого аудіоканалу)  
- Білий (Вихід лівого аудіоканалу)

#### Попередній вихід динаміка наднизьких частот

- Червоний (Вихід правого аудіоканалу)  
- Білий (Вихід лівого аудіоканалу)

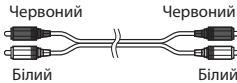

Використовуйте кабель RCA так, як це показано на схемі вище.

#### ПРИМІТКА

• В моделі DNX4280BT відсутні передній попередній вихід та попередній вихід динаміка наднизьких частот.

## Під'єднання додаткового обладнання (опція)

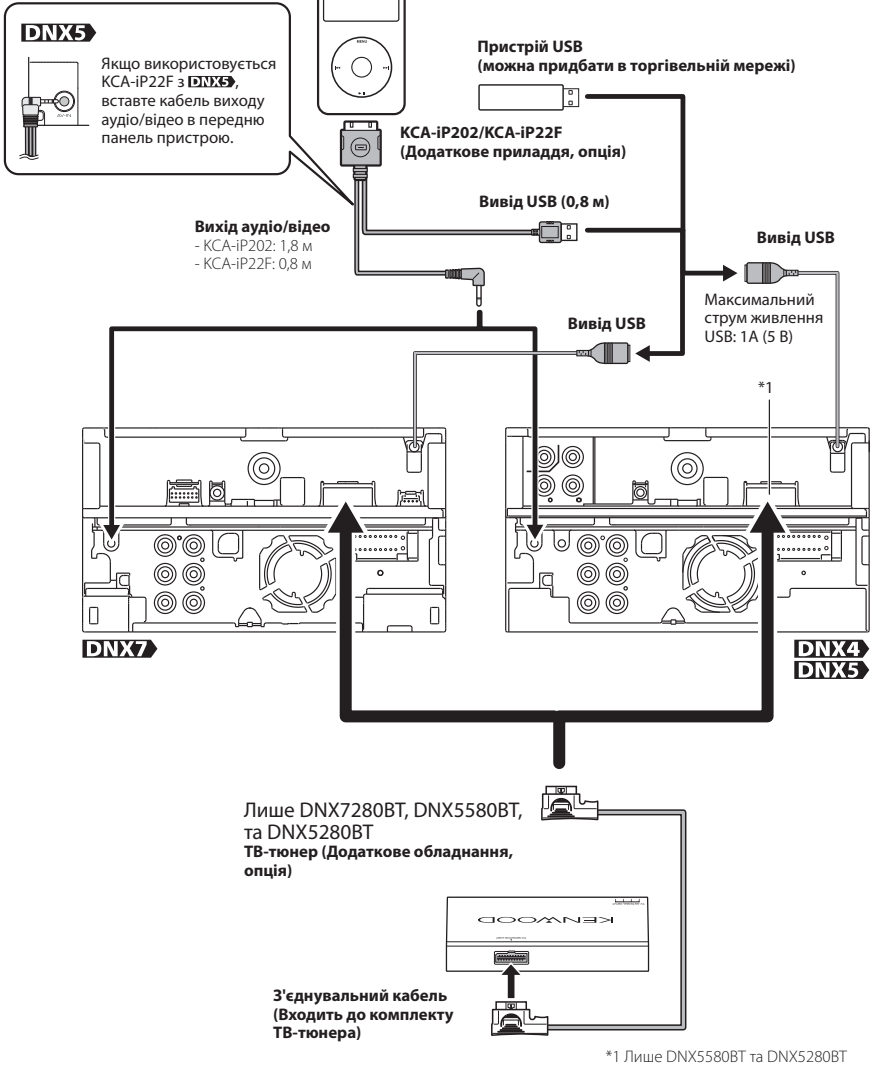

## Інформація про пристрій

### ■ Авторські права

• Текстовий символ Bluetooth і логотипи є власністю Bluetooth SIG, Inc.; і будь-яке використання таких символів компанією Kenwood Corporation здійснюється на підставі отриманої ліцензії. Інші товарні знаки та торгові марки є такими, що належать відповідним власникам.

• The "AAC" logo is a trademark of Dolby Laboratories.

• "Made for iPod" and "Made for iPhone" mean that an electronic accessory has been designed to connect specifically to iPod or iPhone, respectively, and has been certified by the developer to meet Apple performance standards. Apple is not responsible for the operation of this device or its compliance with safety and regulatory standards. Please note that the use of this accessory with iPod, iPhone, or iPad may affect wireless performance.

iPhone, iPod, iPod classic, iPod nano, and iPod touch are trademarks of Apple Inc., registered in the U.S. and other countries.



•  is a trademark of DVD Format/Logo Licensing Corporation registered in the U.S., Japan and other countries.

• This item incorporates copy protection technology that is protected by U.S. patents and other intellectual property rights of Rovi Corporation. Reverse engineering and disassembly are prohibited.

• Виготовлено за ліцензією Dolby Laboratories. Dolby та логотип з подвійною літерою D є торговельними марками компанії Dolby Laboratories.

• Manufactured under license under U.S. Patent #'s: 5,451,942; 5,956,674; 5,974,380; 5,978,762; 6,487,535 & other U.S. and worldwide patents issued & pending. DTS and the Symbol are registered trademarks & DTS 2.0 Channel and the DTS logos are trademarks of DTS, Inc. Product includes software. © DTS, Inc. All Rights Reserved.

• Font for this product is designed by Ricoh.

### ■ ПРО ФОРМАТ ВІДЕО DIVX:

DivX® - формат відео, створений DivX, Inc. Це офіційний пристрій DivX Certified® для відтворення відео формату DivX. Відвідайте сайт [divx.com](http://divx.com), щоб одержати більше інформації та програмні інструменти для перетворення ваших файлів в формат відео DivX.

### ■ ПРО ПРИСТРІЙ DIVX VIDEO-ON-DEMAND (ВІДЕО НА ВИМОГУ)

Цей пристрій DivX Certified® слід зареєструвати, щоб відтворювати придбані фільми DivX Video-on-Demand (VOD). Щоб отримати свій реєстраційний код, знайдіть розділ DivX VOD в меню налаштування вашого пристрою. Перейдіть на сайт [vod.divx.com](http://vod.divx.com), щоб отримати детальнішу інформацію про те, як провести реєстрацію.

- SDHC logo is trademark.
- DivX®, DivX Certified® and associated logos are trademarks of DivX, Inc. and are used under license.

### ■ Маркування виробів, в яких використовуються лазери

#### CLASS 1 LASER PRODUCT

На каркасі/корпусі розміщують наклейку, в якій зазначається, що даний виріб випромінює лазерні промені класу 1. Це означає, що даний апарат використовує лазерні промені слабшого класу. За межами даного апарату не існує небезпеки лазерного випромінювання.

Декларація відповідності вимогам Технічного регламенту обмеження використання деяких шкідливих речовин в електричному та електронному обладнанні (прийнятого Постановою Кабінету Міністрів України за №1057)

Виріб відповідає вимогам Технічного регламенту обмеження використання деяких шкідливих речовин в електричному та електронному обладнанні (TR on RoHS).

Вміст шкідливих речовин за винятком варіантів використання, вказаних в Додатку №2 в TR on RoHS:

1. Свинець (Pb) – не вище 0,1 % по вазі або 1000 одиниць на мільйон;
2. Кадмій (Cd) – не вище 0,01 % по вазі або 100 одиниць на мільйон;
3. Ртуть (Hg) – не вище 0,1 % по вазі або 1000 одиниць на мільйон;
4. Шестивалентний хром (Cr<sup>6+</sup>) – не вище 0,1 % по вазі або 1000 одиниць на мільйон;
5. Полібромовані біфеніли (ПБД) – не вище 0,1 % по вазі або 1000 одиниць на мільйон;
6. Полібромовані дифенілові ефіри (ПБДЕ) – не вище 0,1 % по вазі або 1000 одиниць на мільйон.