

DNX9280BT

GPS-NAVIGATIONSSYSTEM
BEDIENUNGSANLEITUNG

Kenwood Corporation

Bevor Sie diese Bedienungsanleitung lesen, sollten Sie auf die Schaltfläche unten klicken, um die aktuelle Edition und die Seiten, die geändert wurden, zu prüfen.



Inhalt

| | |
|--|-----------|
| Vorsichtsmaßnahmen | 4 |
| Hinweise | 5 |
| Hinweise zu diesem Handbuch | 10 |
| Tastenfunktionen auf dem Frontpanel | 12 |

| | |
|--|-----------|
| Grundbedienung | 14 |
| Obersten Menübildschirm aufrufen | 14 |
| Benutzerspezifische Anpassung des obersten Menübildschirms | 15 |
| Datenträger wiedergeben | 15 |
| Monitorpanel abnehmen | 16 |
| Anbringung des Monitors | 16 |
| Quellensteuerungsbildschirm aufrufen | 17 |
| Bedienvorgang auf dem Wiedergabebildschirm einer Bild-/Videoquelle | 18 |
| Navigationsbildschirm aufrufen | 20 |
| Bild-im-Bild-Funktion | 20 |
| Zweitfensterfunktion | 21 |

| | |
|---------------------------|-----------|
| Grundeinstellungen | 90 |
|---------------------------|-----------|

| | |
|---|-----------|
| DVD/VIDEO-CD ansehen | 22 |
| Wiedergabebildschirm | 22 |
| Schnellwahlbildschirm | 22 |
| Quellensteuerungsbildschirm | 23 |
| DVD-VIDEO Disc-Menü | 24 |
| VIDEO-CD-Zoom-Steuerung | 25 |
| Anhören einer Musik-CD/Audiodatei & Ansehen einer Video-/Bilddatei | 26 |
| Quellensteuerungsbildschirm | 26 |
| Verbindungssuche (Audiodatei auf USB) | 27 |
| Listensuche | 28 |
| Album-Favoritenliste (USB) | 29 |
| Wiedergabebildschirm (Video-/Bilddatei) | 30 |
| Schnellwahlbildschirm (Video-/Bilddatei) | 30 |
| Bildsteuerung (USB) | 31 |
| Film-Menüsteuerung | 31 |
| iPod-Steuerung | 32 |
| Wiedergabebildschirm | 32 |
| Schnellwahlbildschirm | 32 |
| Quellensteuerungsbildschirm | 33 |
| iPod-Liste | 34 |
| Verbindungssuche (Musikdatei) | 34 |
| Album-Favoritenliste | 35 |
| Radiohören | 36 |
| Quellensteuerungsbildschirm | 36 |
| Vorauswahl | 37 |
| Automatische Programmspeicherung | 37 |
| Manuelle Speicherung | 38 |
| Radiotext | 38 |
| Verkehrsmeldungen | 39 |
| Nach Programmsparte suchen | 39 |
| Fernsehen | 40 |
| Funktionen im TV-Bildschirm | 40 |
| Schnellwahlbildschirm | 40 |
| Quellensteuerungsbildschirm | 41 |
| TV-Menü (nur mit angeschlossenem KTC-D600E/D500E (optionales Zubehör)) | 42 |
| Automatische Programmspeicherung | 42 |
| Manuelle Speicherung | 43 |
| Vorauswahl | 43 |
| Bluetooth-Audiosteuerung | 44 |
| Vor Verwendung | 44 |
| Quellensteuerungsbildschirm | 44 |
| Sprachsteuerung | 45 |
| Sprachsteuerung | 45 |
| Weitere Funktionen | 46 |
| Steuerung der Stromversorgung für externe Geräte | 46 |
| Stummschaltung bei eingehenden Anrufen | 46 |
| Bildschirmsteuerung | 47 |
| Bildschirmsteuerung | 47 |

| | |
|---|-----------|
| Freihändige Gerätesteuerung | 48 |
| Vor Verwendung | 48 |
| Herunterladen des Telefonbuchs | 48 |
| Anruf annehmen | 48 |
| Während eines Anrufs | 48 |
| Wartender Anruf | 49 |
| Einen Anruf durchführen | 49 |
| Anrufen mit Hilfe des Telefonbuchs | 50 |
| Anrufen durch Eingabe einer Telefonnummer | 50 |
| Anrufen mit Hilfe von Anruflisten | 51 |
| Steuerung von tonbasierenden Services | 51 |
| Einstellen der Freisprecheinrichtung | 52 |
| Speichern einer Telefonnummer | 53 |
| SMS (Short Message Service) | 54 |

| | |
|---|-----------|
| Bluetooth-Setup | 56 |
| Registrieren eines Bluetooth-Gerätes | 56 |
| Registrieren des PIN-Codes des Bluetooth-Gerätes | 57 |
| Bluetooth-Geräteanschluss | 58 |
| Einstellung des Bluetooth Freisprech-/Audioausgangs | 58 |

| | |
|---------------------------------------|-----------|
| Audiosteuerung | 60 |
| Audio-Steuerungsmenü | 60 |
| Audiosteuerung | 60 |
| Equalizer-Steuerung | 61 |
| Einstellung des grafischen Equalizers | 61 |
| Zonensteuerung | 62 |
| Position des Zuhörers | 62 |
| SRS-WOW-Steuerung | 63 |
| Surround-Steuerung | 64 |
| Lautsprechereinstellungen | 64 |
| Fahrzeugtyp (DTA) Einstellungen | 66 |
| Kanallautstärke | 67 |

| | |
|--|-----------|
| Fernbedienung | 84 |
| Batterieeinsatz | 84 |
| Modus-Wahlschalter der Fernbedienung | 84 |
| Grundfunktionen (AUD-Modus) | 85 |
| DVD/VCD (DVD-Modus) | 86 |
| Musik-CD/Audiodatei/Videodatei/ Bilddatei (AUD-Modus) | 87 |
| iPod (AUD-Modus) | 87 |
| Radio (AUD-Modus) | 88 |
| Navigation (NAV-Modus) | 88 |
| TV (TV-Modus) | 89 |

| | |
|---|-----------|
| Einstellungsmenü | 68 |
| Anzeige des SETUP-Menübildschirms | 68 |
| DivX-Einstellungen | 69 |
| Software-Information | 69 |
| Benutzerschnittstelle | 70 |
| Spracheinstellungen | 70 |
| Touchpanel-Einstellung | 71 |
| Einstellung der Uhr und des Datums | 71 |
| Sicherheitseinstellungen | 72 |
| Steuerung des Monitorwinkels | 72 |
| EXT SW Setup | 73 |
| Einstellungsspeicher | 74 |
| Änderung des Hintergrundbildes | 75 |
| Bedienfeld-Koordinate | 76 |
| Bildschirmsteuerung | 77 |
| AV-Eingang einstellen | 77 |
| Schnittstelleneinstellungen des AV-Ausgangs | 78 |
| Einstellung der Kamera | 78 |
| Navigationseinstellungen | 78 |
| DVD-Einstellung | 79 |
| DVD-Spracheinstellungen | 80 |
| DVD-Kindersicherungsgrad-Einstellungen | 80 |
| Disc-Einstellungen | 81 |
| USB-Einstellungen | 82 |
| iPod-Einstellungen | 82 |
| Tuner-Einstellungen | 83 |
| TV-Einstellungen | 83 |

| | |
|--|-----------|
| Anzeigesymbole der Statusleiste | 91 |
| DVD-Sprachcodes | 92 |
| Hilfe? Problembeseitigung | 93 |
| Hilfe? Fehler | 94 |
| Technische Daten | 96 |

Vorsichtsmaßnahmen

⚠️ WARNUNG

Folgende Vorsichtsmaßnahmen beachten, um Brand oder Verletzungen zu vermeiden:

- Verfolgen Sie die Anzeige des Geräts während der Fahrt nicht für längere Zeit.
- Kurzschlüsse verhindern. Niemals Metallgegenstände (z.B. Münzen oder Werkzeug) ins Gerät stecken oder darin belassen.

Gerät zurücksetzen

- Falls das Gerät bzw. das angeschlossene Gerät nicht richtig funktioniert, drücken Sie die Rückstelltaste. Durch Drücken der Rückstelltaste werden die Werkseinstellungen wiederhergestellt.
- Entfernen Sie das USB-Gerät, bevor Sie die Rückstelltaste drücken. Durch Drücken der Rückstelltaste mit angeschlossenem USB-Gerät können die Daten auf dem USB-Gerät beschädigt werden. Entfernen des USB-Geräts: Siehe [<Datenträger wiedergeben> \(Seite 15\)](#).
- Wird das Gerät nach Betätigung der Rückstelltaste eingeschaltet, erscheint der erste SETUP-Bildschirm. Siehe [<Grundeinstellungen> \(Seite 90\)](#).



Rückstelltaste

Gerät reinigen

Ist die Frontplatte des Geräts verschmutzt, reinigen Sie sie mit einem weichen trockenen Tuch, z.B. mit einem Silikontuch.

Ist die Frontplatte stark verschmutzt, entfernen Sie den Schmutz mit einem angefeuchteten Tuch (mit neutralem Reinigungsmittel) und wischen Sie es anschließend wieder mit einem weichen trockenen Tuch ab.



- Kein Reinigungsmittel direkt auf das Gerät sprühen. Dies könnte die mechanischen Bauteile beschädigen. Die Frontplatte nicht mit einem harten Tuch oder Lösungsmitteln wie z.B. Verdüner oder Alkohol reinigen. Dies könnte die Oberfläche zerkratzen oder Beschriftungen usw. löschen.

Wissenswertes über die Anschlüsse des Geräts und die Frontplatte

- Um Beschädigungen zu vermeiden, berühren Sie die Anschlüsse des Geräts nicht mit den Fingern.
- Reinigen Sie die Kontakte an der Rückseite der Frontblende und an der Front des Einschubs mit einem trockenen, weichen Tuch.

Beschlagen der Linse

Wenn Sie bei kaltem Wetter die Fahrzeugheizung einschalten, kann sich Tau oder Beschlag auf der Linse im Disc-Player des Geräts bilden. Durch diesen Beschlag auf der Linse, Linsennebel genannt, werden die Discs nicht einwandfrei abgespielt. In diesem Fall die Disc herausnehmen und warten, bis die Kondensationsfeuchtigkeit verdampft ist. Funktioniert das Gerät nach einer Weile immer noch nicht, fragen Sie Ihren Kenwood-Händler um Rat.

Umgang mit Discs

- Berühren Sie nicht die Aufnahme-Oberfläche der Disc.
- Kleben Sie keine Aufkleber auf die Disc, und verwenden Sie keine Discs mit Aufklebern.
- Verwenden Sie keine Disc-Beschriftungsgeräte.
- Beginnen Sie beim Säubern der Disc innen und arbeiten Sie sich nach außen vor.
- Wenn Sie Discs diesem Gerät entnehmen, ziehen Sie sie waagrecht heraus.
- Wenn eine CD am Mittelloch oder am Rand einen Grat aufweist, verwenden Sie diese CD erst, nachdem Sie diesen Grat entfernt haben, z. B. mit einem Kugelschreiber.

Discs, die nicht verwendet werden können

- Discs, die nicht rund sind, können nicht verwendet werden.

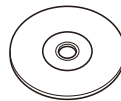

- Discs mit einer farbigen Aufnahme-Oberfläche und verschmutzte Discs können nicht verwendet werden.

- Dieses Gerät kann nur folgende CD-Typen abspielen



- Discs, die nicht diese Kennzeichnung aufweisen, werden möglicherweise nicht korrekt abgespielt.
- Discs, die nicht fertig gestellt wurden, können nicht abgespielt werden. (Verfahren: Siehe Brennsoftware und Bedienungsanleitung des Brenners.)

Hinweise

- Wenn Sie eine 3-Zoll-Disc in das Gerät einlegen, kann sich der Adapter von der Disc trennen und das Gerät beschädigen.

Vorsichtsmaßregeln zur Benutzung dieses Geräts

- Falls bei der Installation Probleme auftreten, nehmen Sie Kontakt mit Ihrem Kenwood-Händler auf.
- Falls Sie optionale Zusatzgeräte kaufen, kontaktieren Sie Ihren Kenwood-Händler, um sicherzustellen, dass sie mit dem Gerät kompatibel sind und in Ihrer Region verwendet werden können.
- Wählen Sie eine Sprache für die Anzeige von Menüs, Audiodatei-Tags usw. aus. Siehe [<Spracheinstellungen>](#) (Seite 70).
- Die Radio Data System-Funktion funktioniert nur dort, wo der Dienst durch einen Sender unterstützt wird.

Schutz des Monitors

Um den Monitor vor Beschädigungen zu schützen, sollten Sie ihn nicht mit einem Kugelschreiber oder einem ähnlichen spitzen Gegenstand bedienen.

Liste der abspielbaren Discs

| Disc-Typen | Unterstützung | | Anmerkung |
|------------|-------------------------|---|--|
| | Standard | | |
| DVD | DVD Video | ○ | |
| | DVD Audio | × | |
| | DVD-VR | × | |
| | DVD-R | ○ | MP3-/WMA-/AAC-/MPEG1-/MPEG2-/DivX-Wiedergabe Multi-border/Multisession/ (Wiedergabe abhängig von Bedingungen bei der Erstellung) Kompatibel mit 8-cm-(3-Zoll-)-Discs |
| | DVD-RW | ○ | |
| | DVD+R | ○ | |
| | DVD+RW | ○ | |
| | DVD-R DL (Dual Layer) | ○ | Nur Video-Format |
| | DVD+R DL (Double Layer) | ○ | |
| | DVD-RAM | × | |
| ① | Music CD | ○ | CD-TEXT/8-cm-(3-Zoll)-Discs werden unterstützt. |
| | CD-ROM | ○ | MP3-/WMA-/AAC-/DivX-Wiedergabe Multisession unterstützt Packet Write nicht unterstützt. |
| | CD-R | ○ | |
| | CD-RW | ○ | |
| | DTS-CD | ○ | |
| | Video CD (VCD) | ○ | |
| | Super Video CD | × | |
| | Photo CD | × | |
| | CD-EXTRA | △ | Nur Music CD-Sitzung kann abgespielt werden. |
| | HDCD | × | |
| CCCD | × | | |
| Andere | Dualdisc | × | |
| | Super Audio CD | △ | Nur CD-Schicht kann abgespielt werden. |

○: Wiedergabe ist möglich.

△: Wiedergabe ist teilweise möglich.

×: Wiedergabe ist nicht möglich.



- Wenn Sie mit DRM geschützte Inhalte kaufen, überprüfen Sie den Registrierungscode im [<DivX-Einstellungen>](#) (Seite 69). Der Registrierungscode ändert sich jedes Mal, wenn eine Datei mit dem angezeigten Registrierungscode abgespielt wird, um ein Kopieren zu verhindern.

Verwendung von "DualDisc"

Wenn Sie mit diesem Gerät eine "DualDisc" abspielen, kann die nicht abgespielte Oberfläche der Disc beim Einlegen oder Auswerfen zerkratzt werden. Da die Seite mit dem Music CD-Format nicht dem CD-Standard entspricht, kann es sein, dass keine Wiedergabe möglich ist.

(Eine "DualDisc" enthält auf einer Seite Signale nach dem DVD-Standard und auf der anderen Seite eine Music CD.)

Wissenswertes über Audiodateien

- **Abspielbare Audiodatei**

- AAC-LC (.m4a)
- MP3 (.mp3)
- WMA (.wma)
- Linear PCM (WAVE) (.wav) *1



*1 nur USB-Massenspeicher

• Wenn auf der gleichen Disc normale CD-Musik und Musik für andere Wiedergabesysteme aufgezeichnet wurden, kann zur Wiedergabe nur das Wiedergabesystem der ersten Sitzung verwendet werden.

- **Verwendbare Datenträger**

CD-R/RW/ROM, DVD±R/RW, USB-Massenspeicher, iPod mit KCA-iP302/ KCA-iP102

- **Abspielbares Disc-Format**

ISO 9660 Level 1/2, Joliet, Romeo, Lange Dateinamen.

- **Abspielbares Dateisystem, USB-Gerät**

FAT16, FAT32

Auch wenn Audiodateien mit den oben genannten Standards übereinstimmen, kann es möglicherweise sein, dass sie nicht abgespielt werden - je nach Art oder Zustand des Datenträgers oder Geräts.

- **Wiedergabereihenfolge der Audiodatei**

Im unten gezeigten Beispiel eines Verzeichnis-/Dateibaums werden die Dateien in der Reihenfolge ① bis ⑩ abgespielt.

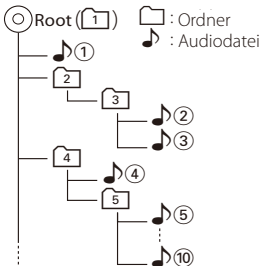

Ein Online-Handbuch zu Audiodateien finden Sie auf der Webseite www.kenwood.com/cs/ce/audiofile/. In dieser Online-Anleitung finden Sie detaillierte Informationen und Anmerkungen, die nicht in der vorliegenden Bedienungsanleitung aufgeführt sind. Lesen Sie ebenso die Online-Anleitung.

Wissenswertes über Videodateien

- **Verwendbare Videodateien**

- MPEG1 (.mpg, .mpeg, .m1v)
- MPEG2 (.mpg, .mpeg, .m2v)
- DivX (.divx, .div, .avi) *1
- H.264/MPEG-4 AVC (.mp4, .m4v) *2
- WMV 9 (.wmv, .m2ts) *2



*1 nur CD-R/RW/ROM, DVD±R/RW

*2 nur USB-Massenspeicher

- **Verwendbare Datenträger**

CD-R/RW/ROM, DVD±R/RW, USB-Massenspeicher, iPod mit KCA-iP302

Die verwendbaren Discs, Disc-Formate, USB-Geräte-Dateisystem, Datei- und Ordnernamen und die Wiedergabereihenfolge sind mit denen für Audiodateien identisch. Siehe <Wissenswertes über Audiodateien>.

Wissenswertes über Bilddateien

- **Verwendbare Bilddateien**

- JPEG (.jpg, .jpeg)
- PNG (.png)
- BMP (.bmp)

- **Verwendbare Datenträger**

USB-Massenspeicher

Die verwendbaren Discs, Disc-Formate, USB-Geräte-Dateisystem, Datei- und Ordnernamen und die Wiedergabereihenfolge sind mit denen für Audiodateien identisch. Siehe <Wissenswertes über Audiodateien>.

iPods/iPhones, die an dieses Gerät angeschlossen werden können

Made for

- iPod touch (4th generation)
- iPod touch (3rd generation)
- iPod touch (2nd generation)
- iPod touch (1st generation)
- iPod classic
- iPod with video
- iPod nano (6th generation)
- iPod nano (5th generation)
- iPod nano (4th generation)
- iPod nano (3rd generation)
- iPod nano (2nd generation)
- iPod nano (1st generation)
- iPhone 4
- iPhone 3GS
- iPhone 3G
- iPhone

(Stand: Januar 2011)

- Neueste Kompatibilitätsliste für iPods/iPhones. Für nähere Einzelheiten siehe: www.kenwood.com/cs/ce/ipod
- Sie können Ihren iPod über dieses Gerät steuern und dort gespeicherte Musik/Videos abspielen, indem Sie ihn über ein KCA-iP302 (optionales Zubehör) an dieses Gerät anschließen.
Verwenden Sie zum Anschließen eines zweiten iPods ein KCA-iP102 (optionales Zubehör).
- Die Bezeichnung "iPod" in dieser Bedienungsanleitung bezieht ein, dass der iPod bzw. das iPhone über ein KCA-iP302/KCA-iP102 (optionales Zubehör) angeschlossen ist.
- Wenn Sie Ihren iPod/Ihr iPhone über das betreffende optionale iPod-Anschlusskabel (KCA-iP302/KCA-iP102) an dieses Gerät anschließen, können Sie den iPod/das iPhone mit Strom versorgen und aufladen, während Sie Musik abspielen. Dazu muss dieses Gerät jedoch eingeschaltet sein.
- Verlängern Sie das KCA-iP302/ KCA-iP102 nicht mit einem USB-Kabel.



- Starten Sie die Wiedergabe nach Anschluss des iPods, wird zuerst die Musik wiedergegeben, die vom iPod abgespielt wurde.
In diesem Falle erscheint "Reading", ohne dass ein Ordnername usw. angezeigt wird. Wenn der Suchpunkt geändert wird, wird ein korrekter Titel usw. angezeigt.
- Wenn der iPod an dieses Gerät angeschlossen wird, wird "KENWOOD" oder "✓" auf dem iPod eingeblendet, um anzuzeigen, dass Sie den iPod nicht bedienen können.

Wissenswertes über USB-Geräte

- In dieser Bedienungsanleitung wird der Begriff "USB-Gerät" für einen Flash-Speicher und Massenspeicher für digitale Audio-Player verwendet.
- Wird das USB-Gerät an dieses Gerät angeschlossen, kann es aufgeladen werden, vorausgesetzt, das Gerät ist eingeschaltet.
- Bringen Sie das USB-Gerät an einer Stelle an, die Sie nicht beim sicheren Fahren behindert.
- Sie können kein USB-Gerät über einen USB-Hub und einen Mehrfach-Kartenleser anschließen.
- Erstellen Sie Sicherheitskopien der Audiodateien, die in diesem Gerät verwendet werden. Je nach Betriebsbedingungen des USB-Geräts kann es sein, dass diese Dateien gelöscht werden. Für Schäden durch gelöschte Daten wird keine Haftung übernommen.
- Im Lieferumfang dieses Geräts ist kein USB-Gerät enthalten. Sie müssen ein handelsübliches USB-Gerät kaufen.
- Von diesem Gerät wird ein USB-Gerät nicht erkannt, dessen Nenngröße nicht 5 V beträgt und 500 mA überschreitet.
- Für den Anschluss des USB-Geräts wird die Verwendung eines CA-U1EX (Option) empfohlen. Die maximale Stromaufnahme des CA-U1EX beträgt 500 mA.
- Wird ein anderes Kabel als ein USB-kompatibles verwendet, kann die Wiedergabe nicht garantiert werden. Ist das verwendete Kabel länger als 4 m, kann dies zu Störungen bei der Wiedergabe führen.

TV-Tuner, die an das Gerät angeschlossen werden können

Digitaler TV-Tuner

- KTC-D600E
- KTC-D500E

Analoger TV-Tuner

- KTC-V301E
- KTC-V300E

Wissenswertes über das Mobiltelefon

Dieses Gerät entspricht den folgenden Bluetooth-Spezifikationen:

| | |
|----------------|--|
| Version | Bluetooth-Standard Ver. 2.1 + EDR |
| Profil | HFP (Hands Free Profile) OPP (Object Push Profile) PBAP (Phonebook Access Profile) SYNC (Synchronization Profile) |

Angaben zu Mobiltelefonen mit überprüfter Kompatibilität finden Sie unter der folgenden URL:

<http://www.kenwood.com/cs/ce/>



- Die Geräte mit Bluetooth-Unterstützung wurden gemäß den Vorschriften der Bluetooth SIG auf Konformität mit dem Bluetooth-Standard zertifiziert. Je nach Typ Ihres Mobiltelefons kann es trotzdem sein, dass diese Geräte nicht mit diesem kommunizieren können.
- HFP ist ein Profil, das für Anrufe über Freisprecheinrichtungen verwendet wird.
- OPP ist ein Profil, das zur Übertragung von Daten wie z. B. Telefonbüchern zwischen Geräten verwendet wird.

Wissenswertes über den Bluetooth-Audioplayer

Dieses Gerät entspricht den folgenden Bluetooth-Spezifikationen:

| | |
|----------------|--|
| Version | Bluetooth-Standard Ver. 2.1 + EDR |
| Profil | A2DP (Advanced Audio Distribution Profile) AVRCP (Audio/Video Remote Control Profile) |





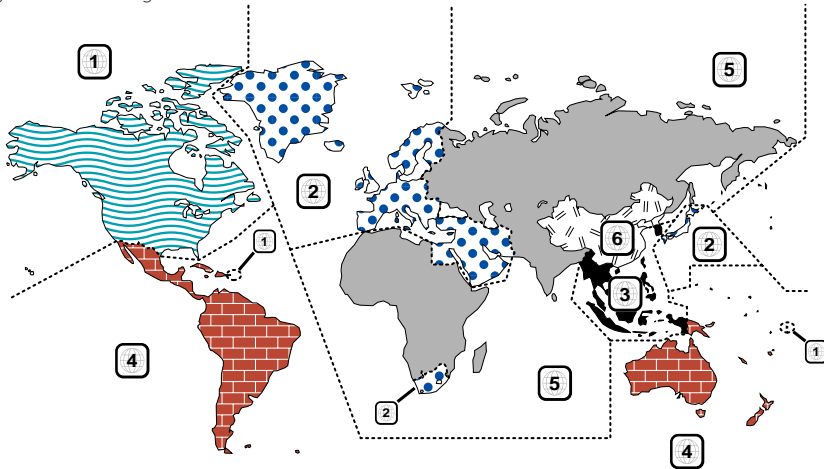

- Das A2DP-Profil wurde für die Musikübertragung von Audioplayern entwickelt.
- Das AVRCP-Profil wurde für die Wiedergabesteuerung und die Auswahl von Musik durch Audioplayer entwickelt.

Weltweite Regionencodes

Die DVD-Player sind mit einem Regionencode versehen, der dem Vertriebsbereich entspricht, wie in der nachfolgenden Karte dargestellt.



Kennzeichnungen auf DVDs

| Symbol | Beschreibung |
|--|---|
|  | Steht für einen Regionalcode. Die Discs mit dieser Kennzeichnung können in jedem DVD-Player abgespielt werden. |
|  | Steht für die Anzahl der enthaltenen Tonspuren. Ein Film kann bis zu 8 Tonspuren enthalten. Sie können eine bevorzugte Sprache wählen. |
|  | Steht für die Anzahl der enthaltenen Untertitelspuren. Ein Film kann bis zu 32 Untertitelspuren enthalten. |
|  | Wenn eine DVD Szenen enthält, die aus verschiedenen Blickwinkeln aufgenommen wurden, können Sie einen bevorzugten Blickwinkel wählen. |
|  | Steht für den verwendeten Bildschirmtyp. Das linke Kennzeichen steht für ein Bild im Breitformat (16:9), das auf einem Standard-Fernsehgerät (4:3) mit schwarzen Rändern oben und unten angezeigt wird (Letterbox). |

Kennzeichen zur Steuerung des Betriebs

Bei dieser DVD können möglicherweise bestimmte Funktionen dieses Gerät eingeschränkt werden, je nachdem, an welchem Standort die DVD abgespielt wird. In diesem Fall erscheinen folgende Kennzeichen auf dem Bildschirm. Weitere Informationen finden Sie in der Anleitung zur Disc.



Discs mit eingeschränkter Nutzungsdauer

Lassen Sie Discs mit eingeschränkter Nutzungsdauer nicht in diesem Gerät. Wenn Sie eine bereits abgelaufene Disc laden, können Sie diese möglicherweise nicht aus dem Gerät auswerfen.

Hinweise zu diesem Handbuch

In diesem Handbuch werden Abbildungen zum Erklären der Bedienvorgänge verwendet.

Die in diesem Handbuch gezeigten Anzeigen und Bedienelemente sind Beispiele, die zur Verdeutlichung der Bedienvorgänge dienen sollen.

Aus diesem Grund können sie sich von den tatsächlichen Anzeigen oder verwendeten Bedienelementen unterscheiden oder es werden andere Anzeigemuster verwendet.

Bildschirmelement auswählen

Wählen Sie ein Element auf dem Bildschirm aus.

Wählen Sie das Element durch Berühren der Taste auf dem Bildschirm aus.

Kurzer Druck

Drücken Sie die mit  bezeichnete Taste.

Änderungen am Bildschirm

Bei jedem Bedienvorgang ändert sich der Bildschirm in der hier gezeigten Reihenfolge.

▼: Weiter zur nächsten Zeile.

●: Endet hier.

Weiter auf der nächsten Seite

Die Anleitung wird auf der nächsten Seite fortgesetzt.

Achten Sie darauf, die Seite umzublättern, um den Rest der Anleitung zu lesen.

Quellensteuerungsbildschirm

Schaltet zum Quellensteuerungsbildschirm, um verschiedene Wiedergabefunktionen zu nutzen.

1 Quellensteuerungsbildschirm aufrufen

Siehe <Quellensteuerungsbildschirm aufrufen> (Seite 27).

2 Bedienvorgang auf dem Quellensteuerungsbildschirm



 **AudioFile** Wiedergabe oder Pause.
Indem Sie  nach links oder rechts ziehen, ändern Sie die Abspielposition.

Multifunktion



[SEEK] Zur Umschaltung des Suchmodus.
Jedes Mal, wenn Sie die Taste berühren, wird der Modus in der folgenden Reihenfolge umgeschaltet.

| Anzeige | Einstellung |
|---------|--|
| "AUTO1" | Stellt automatisch einen Sender mit gutem Empfang ein. |
| "AUTO2" | Stellt einen Sender nach dem anderen aus dem Speicher ein. |
| "MANU" | Schaltet manuell zur nächsten Frequenz um. |



Berühren Sie die Taste solange, bis die Speichernummer erscheint.

Nächste Seite ►

Das oben gezeigte Bedienbeispiel mit der Markierung unterscheidet sich vom tatsächlichen Bedienvorgang.

Ziehen oder Schieben











Drücken Sie die mit  bezeichnete Taste. Diese Markierung steht für die Navigation durch Schieben oder Ziehen von Symbolen oder Listenelementen nach links und rechts. Berühren Sie das gewünschte Symbol bzw. Listenelement, um es auszuwählen.

Die rechte Markierung zeigt an, dass ein Verschieben von Symbolen bzw. Listenelementen nach oben und unten möglich ist.



Funktionssymbol

Die Symbole, die die verfügbaren Funktionen darstellen, sind im Folgenden aufgeführt.

-  DVD-VIDEO: Funktion DVD-VIDEO abspielen.
-  Video CD: Funktion VIDEO-CD abspielen.
-  CD: Funktion CD (CD-DA) abspielen.
-  Audio File: Funktion Audiodatei abspielen.
-  MPEG: Funktion MPEG-Datei abspielen.
-  DivX: Funktion DivX-Datei abspielen.
-  JPEG: Funktion JPEG-Datei abspielen.
-  Disc: Funktion Disc-Datenträger (DVD, CD).
-  USB: Funktion USB-Gerät.
-  FM: Funktion FM-Empfang.

2 Sekunden oder länger drücken

Drücken Sie die mit  gekennzeichnete Taste 2 Sekunden oder länger.

Zeigt an, dass die Taste gedrückt und festgehalten werden soll, bis der Betrieb beginnt oder sich die Bildschirmanzeige ändert.

Das Beispiel links zeigt an, die Taste 2 Sekunden lang zu drücken.

Andere Markierungen



Wichtige Vorsichtsmaßnahmen zur Vermeidung von Verletzungen usw. werden beschrieben.



Besondere Anweisungen, ergänzende Erklärungen, Einschränkungen und Referenzseiten werden beschrieben.



Allgemeine Vorsichtsmaßnahmen und Referenzseiten zu dem Element werden gezeigt.



Der Anfangswert einer jeden Einstellung wird dargestellt.

Tastenfunktionen auf dem Frontpanel

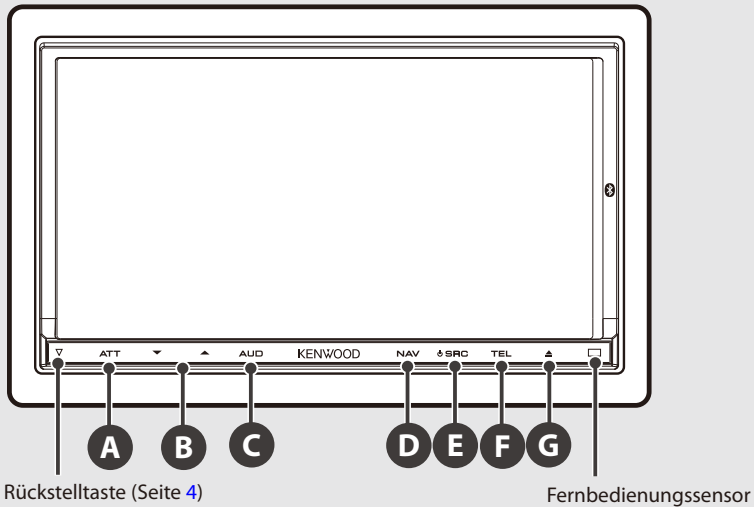

1s. : Länger als 1 Sekunde drücken

- A** Lautstärkeabschwächung Ein/Aus.
1s. Schaltet die Ausgangsquelle am Anschluss AV-AUSGANG.
- B** Lautstärkeeinstellung.
Gedrückt halten einer Taste fährt die Lautstärke bis Stufe 25 hoch. Für Einstellungen über 25 ist die Taste für jede weitere Stufe neu zu drücken.
- C** Zeigt den Bildschirm mit dem grafischen Equalizer an. *¹ (Seite 61)
1s. Schaltet die Anzeige aus. *²
- D** Zeigt den Navigationsbildschirm an.
Wurde der Navigationsbildschirm bereits angezeigt, wird zum Navigationsbildschirm mit dem Split-Screen-Steuerungsfenster gewechselt.
1s. Während der Anzeige des Navigationsbildschirms
Bild-im-Bild-Funktion Ein/Aus. *³ (Seite 20)
- E** Stromversorgung Ein. *⁵
Zeigt den Quellensteuerungsbildschirm an. (Seite 17)
Bei Bild-/Videoquellen wird zunächst der Wiedergabebildschirm angezeigt und durch erneutes Drücken der Taste zum Quellensteuerungsbildschirm umgeschaltet.
1s. Stromversorgung Aus.
- F** Zeigt den Freisprechsteuerungsbildschirm an.
1s. Während der Anzeige des Quellensteuerungsbildschirms
Zweitfensterfunktion Ein/Aus. *⁴ (Seite 21)
1s. Während der Anzeige des Navigationsbildschirms
Zeigt den Bildschirm für die Bildschirmsteuerung an. (Seite 47)
1s. Während der Betrachtung des Wiedergabebildschirms einer Bild-/Videoquelle
Zeigt den Schnellwahlbildschirm an.

- G** **1 s.** Öffnet das Frontpanel und wirft die Disc aus.
1 s. Schließt das Frontpanel.
3 s. Öffnet das Frontpanel ganz.

Frontpanel abnehmen

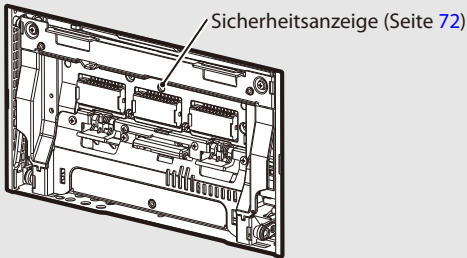

Sie können die Berührungsempfindlichkeit der Tasten (Sensoren) auf dem Frontpanel einstellen. Siehe [<Benutzerschnittstelle> \(Seite 70\)](#).

*1 Unter bestimmten Umständen ist es möglich, dass die Anzeige nicht auf den grafischen Equalizer-Bildschirm umschaltet.

*2 Die Funktion der [AUD]-Taste kann auf die Kameraansicht-Funktion umgeschaltet werden. Siehe [<Benutzerschnittstelle> \(Seite 70\)](#).

*3 Ist die Zweitfensterfunktion (Seite 21) aktiviert, ist diese Funktion deaktiviert.

*4 Ist die Bild-im-Bild-Funktion (Seite 20) aktiviert, ist diese Funktion deaktiviert.

*5 Nach dem Ausschalten des Geräts kann es durch Drücken von **D**, **E** oder **F** wieder eingeschaltet werden.

Grundbedienung

Obersten Menübildschirm aufrufen

Der oberste Menübildschirm bietet Zugang zu allen Funktionen. Von diesem Bildschirm aus können Sie Quellen und verschiedene Einstellungsmenüs auswählen.

Oberster Menübildschirm



Obersten Menübildschirm aufrufen

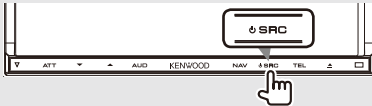

Bei der Anzeige eines Videobildschirms



Berühren Sie die [Menu]-Taste auf einem beliebigen Bildschirm.

Der **oberste Menübildschirm** wird angezeigt.

Tasten auf dem obersten Menübildschirm





Hinweise zur Bedienung für die einzelnen Quellen oder Einstellungen finden Sie auf den folgenden Seiten.



- [] DVD-VIDEO/Video-CD (Seite 22)
- [] CD (Seite 26)
- [] Audiodatei/Videodatei auf Disc (Seite 26)
- [] iPod (Seite 32)
- [] USB (Seite 26)
- [] TUNER (Seite 36)
- [] TV (Seite 40)
- [] Bluetooth Audio (Seite 44)
- [] Video
- [] Standby
- [] Schaltet zum Navigationsbildschirm.
- [] Schaltet zum Freihand-Hauptbildschirm.
- [] Zeigt den SETUP-Menübildschirm an. (Seite 68)
- [] Zeigt den Freisprech-Einstellungsbildschirm ein. (Seite 56)
- [] Zeigt den Menübildschirm für die Audiosteuerung an. (Seite 60)
- [] Zeigt den Steuerungsbildschirm für EXT SW (Externer Schalter) an. (Seite 46)
- [] Schaltet bei jedem Druck die Bildschirmoberfläche um.



- Daten auf Disc, iPod und USB: Der Eingang wird auf die Quelle geschaltet, wenn der Datenträger oder das Gerät angeschlossen/ingelegt wird.

Die unten aufgelisteten Tasten werden in mehreren Bildschirmen verwendet.

- [] Zeigt den obersten Menübildschirm an.
- [] Ruft die Grundmenüleiste auf. Die unten dargestellten Tasten werden angezeigt.
 - [] Zeigt den tatsächlich ausgewählten Quellbildschirm. Das anzuzeigende Tastensymbol variiert je nach wiedergegebener Quelle. Das oben abgebildete Symbol wird zum Beispiel angezeigt, wenn die Quelle eine DVD ist.
 - [] Zeigt den Menübildschirm für die Audiosteuerung an. (Seite 60)
 - [] Zeigt den SETUP-Menübildschirm an. (Seite 68)

-  Zeigt den Steuerungsbildschirm für EXT SW (Externer Schalter) an. (Seite 46)
-  Schließt die Grundmenüleiste.

Benutzerspezifische Anpassung des obersten Menübildschirms

Bis zu 3 häufig auf dem obersten Menübildschirm verwendete Quellen oder Einstellungen können registriert werden.

1 Rufen Sie das zu registrierende Symbol auf



Schieben oder ziehen Sie Symbole nach links oder rechts, um das gewünschte Symbol anzuzeigen.

2 Registrieren Sie das Symbol



Ziehen Sie das Symbol an die gewünschte Stelle.

Datenträger wiedergeben

■ Daten auf Disc

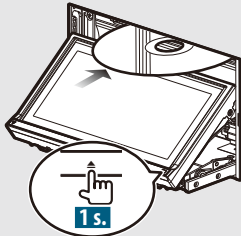

Drücken Sie 1 Sekunde lang [▲] zum Öffnen/Schließen des Frontpanels.
Wenn bereits eine Disc eingelegt ist, wird diese ausgeworfen, wenn Sie [▲] 1 Sekunde lang drücken.

■ iPod

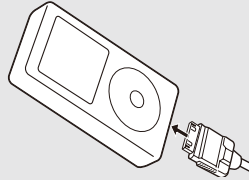

iPod abtrennen: Halten Sie die Wiedergabe durch Berühren der [▲]-Taste auf dem Quellensteuerungsbildschirm an. Trennen Sie anschließend den iPod ab. Siehe <Quellensteuerungsbildschirm> (Seite 33).

■ USB-Gerät

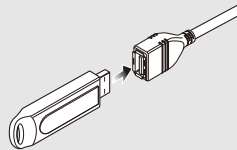

Um das USB-Gerät zu trennen, berühren Sie die [▲]-Taste auf dem Quellensteuerungsbildschirm und trennen Sie anschließend das USB-Gerät. Siehe <Quellensteuerungsbildschirm> (Seite 26).

■ SD-Karte

Dieser SD-Kartenschlitz dient dazu, das Navigationssystem zu aktualisieren.
Wie Sie das Navigationssystem aktualisieren, erfahren Sie in der Bedienungsanleitung des Navigationssystems.

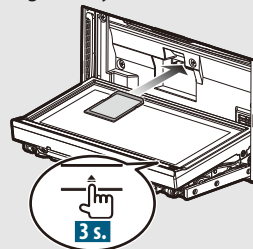

Drücken Sie länger als 3 Sekunden die [▲]-Taste, um das Frontpanel zu öffnen.

Einsetzen der SD-Karte

Halten Sie die SD-Karte mit der beschrifteten Seite nach oben und dem eingekerbten Abschnitt rechts und stecken Sie sie in den Schlitz, bis es klickt.

Grundbedienung

Entfernen der SD-Karte

Drücken Sie die SD-Karte, bis es klickt, und lassen Sie anschließend die Karte los. Die Karte springt heraus, so dass Sie sie mit Ihren Fingern herausziehen können.

Drücken Sie länger als 1 Sekunde die [▲]-Taste, um das Frontpanel zu schließen.



- Nachdem die Datenträger eingelegt oder das Gerät angeschlossen ist, startet die Wiedergabe automatisch.

Monitorpanel abnehmen

1 Öffnen Sie das Frontpanel

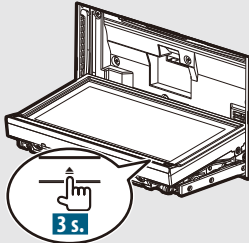

Drücken Sie länger als 3 Sekunden die [▲]-Taste, um das Frontpanel zu öffnen, bevor Sie die Zündung abstellen.



- Sie können das Frontpanel so einstellen, dass es sich automatisch öffnet, wenn die Zündung ausgeschaltet wird. Siehe <Steuerung des Monitorwinkels> (Seite 72).

2 Nehmen Sie das Monitorpanel ab

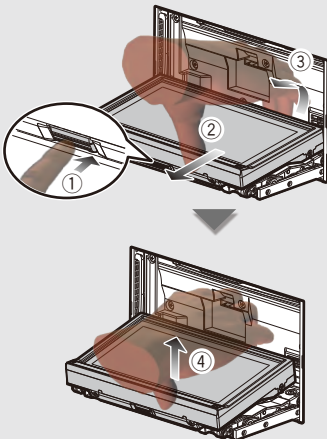

- Die Befestigungsplatte schließt sich automatisch ca. 10 Sekunden nach dem Lösen des Monitorpanels. Entfernen Sie das Monitorpanel, bevor sich die Befestigungsplatte schließt.

3 Bewahren Sie das Monitorpanel in der schützenden Tasche auf

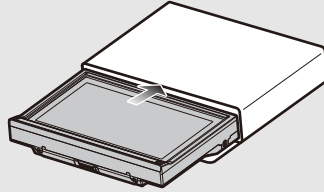

Anbringung des Monitors

Halten Sie den Monitor gut fest, so dass er nicht versehentlich herunter fällt.

Setzen Sie den Monitor so auf die Befestigungsplatte, dass er einrastet.

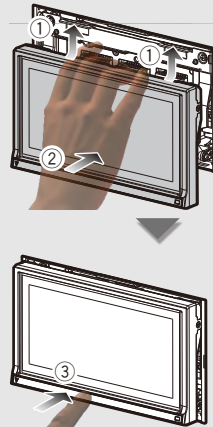

Quellensteuerungsbildschirm aufrufen

Auf dem Quellensteuerungsbildschirm finden Sie alle Steuerungstasten für die ausgewählte Quelle.

Quellensteuerungsbildschirm



- Zur Tastennutzung siehe die Bediensseiten der entsprechenden Quelle.

Quellensteuerungsbildschirm aufrufen

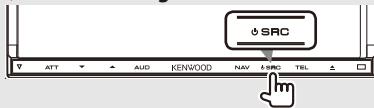

Bei der Anzeige eines Videobildschirms



Der **Quellensteuerungsbildschirm** wird angezeigt.

Während der Anzeige des Navigationsbildschirms mit Zweitfenster

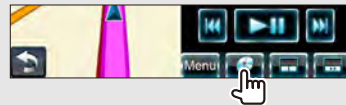
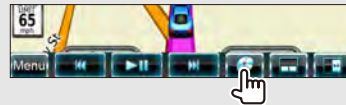

Der **Quellensteuerungsbildschirm** wird angezeigt.



- Durch Berühren des gleichen Teils des Quellensteuerungsbildschirms kehrt der Bildschirm zurück zum Navigationsbildschirm.

Während der Anzeige des Schnellwahlbildschirms



Der **Quellensteuerungsbildschirm** wird angezeigt.

Bedienvorgang auf dem Wiedergabebildschirm einer Bild-/Videoquelle

Während der Anzeige einer Bild-/Videoquelle ist die Grundbedienung durch Berühren des Bildschirms möglich.

Der Bildschirm verfügt über 4 Funktionsbereiche. Die Funktion jedes einzelnen Bereichs ist je nach Art der Quelle unterschiedlich. (Manche Bereiche sind für einige Quellen nicht verfügbar.)

Wiedergabebildschirm einer Bild-/Videoquelle

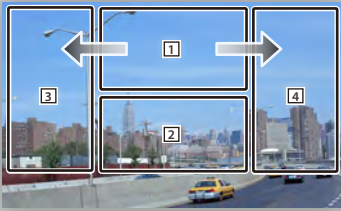

Grundbedienung der einzelnen Bereiche

- 1 Zeigt den Menüsteuerungsbildschirm (DVD-VIDEO-Quelle), die Bildsteuerungstasten (Quellen mit Bilddateien) oder die Zoom-Steuerungstasten (Video-CD) an. Schaltet TV-Frequenzbereich.
 - 2 Zeigt den Schnellwahlbildschirm an. *1
 - 3 Rückwärtssuche.
 - 4 Vorwärtssuche.
- ➔ Schneller Vorlauf durch Schieben von 1 auf 4.
- ➔ Schneller Rücklauf durch Schieben von 1 auf 3.



- Zur Funktion jedes einzelnen Bereichs zur Taststeuerung siehe die Seiten der jeweiligen Quelle.

Wiedergabebildschirm aufrufen

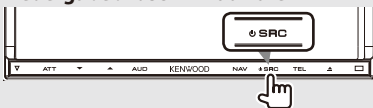

Der **Wiedergabebildschirm einer Bild-/Videoquelle** wird angezeigt.

Während der Anzeige des Quellensteuerungsbildschirms



Der **Wiedergabebildschirm einer Bild-/Videoquelle** wird angezeigt.

*1 Schnellwahlbildschirm



Tasten auf dem Schnellwahlbildschirm

- [▼] Ändert die Funktion wie folgt durch Berühren der [▼]-Taste.
 - [SCRN] Zeigt den Monitor-Steuerungsbildschirm an (Seite 47).
 - [TEL] Schaltet zum Freisprech-Hauptbildschirm (Seite 49).
 - [EXT SW] Schaltet zum Steuerungsbildschirm für EXT SW (externer Schalter) (Seite 46).
- [◀◀], [▶▶], [◀], [▶], [■], [⏮], [⏭]
- Tasten für Quellsteuerung. Die Tasten sind je nach Art der Quelle unterschiedlich. Siehe die Bedienseiten der jeweiligen Quelle.

Navigationsschirm aufrufen

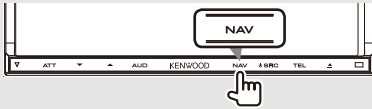

Der Navigationsbildschirm wird angezeigt.



- Einstellung und Verwendung der Navigationsfunktion: siehe Bedienungsanleitung für die Navigation.

Bild-im-Bild-Funktion

Zwei Bildschirme werden angezeigt, der Navigationsbildschirm und der Quellenbildschirm. Ist die Bild-im-Bild-Funktion aktiviert, kann durch Berühren des Quellenbildschirms zwischen dem Kamerabild und dem Quellenbild umgeschaltet werden.

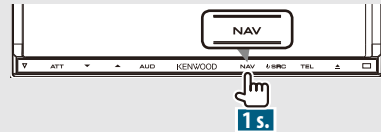

Wird die Taste länger als 1 Sekunde gedrückt, während der Navigationsbildschirm angezeigt wird, wird die Bild-im-Bild-Funktion aktiviert/deaktiviert.

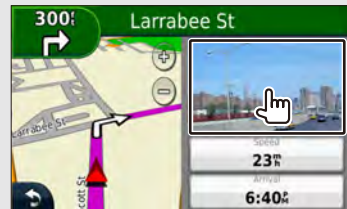

Bei jeder Berührung des kleinen Fensters wechselt der Bildschirm zwischen dem Wiedergabebildschirm der Bild-/Videoquelle und dem Bildschirm der Kameraansicht.

Zweitfensterfunktion

Sie können Audioquellen steuern, während der Navigationsbildschirm angezeigt wird, und die Navigationsinformationen ansehen, während der Quellensteuerungsbildschirm angezeigt wird.

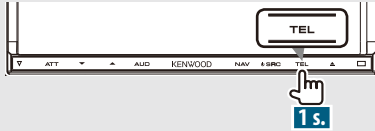

Wird die Taste länger als 1 Sekunde gedrückt, während der Quellensteuerungsbildschirm angezeigt wird, wird die Zweitfensterfunktion aktiviert/deaktiviert.

Quellensteuerungsbildschirm mit Navigationsfenster



Zeigt den Navigationsbildschirm mit Zweitfenster an.

Navigationsbildschirm mit Informationsfenster



Zeigt den Quellensteuerungsbildschirm mit Navigationsfenster an.





Navigationsbildschirm mit Schnellwahlfenster



Navigationsbildschirm mit Split-Screen-Steuerungsfenster



Tasten im Zweitfenster

- [] Zeigt den Navigationsbildschirm mit Informationsfenster an.
- [] Zeigt den Navigationsbildschirm mit Schnellwahlfenster an.
- [] Zeigt den Navigationsbildschirm mit Split-Screen-Steuerungsfenster an.
- [] Zeigt den tatsächlich ausgewählten Quellbildschirm.
Das anzuzeigende Tastensymbol variiert je nach wiedergegebener Quelle. Das oben abgebildete Symbol wird zum Beispiel angezeigt, wenn die Quelle eine DVD ist.
- [**Menu**] Zeigt den obersten Menübildschirm an.

DVD/VIDEO-CD ansehen

Sie können beim Abspielen einer DVD/VIDEO-CD verschiedene Funktionen verwenden.



- Stellen Sie den Modus-Wahlschalter der Fernbedienung auf "DVD", bevor Sie den Betrieb beginnen, siehe [<Modus-Wahlschalter der Fernbedienung>](#) (Seite 84).

Wiedergabebildschirm

Grundfunktionen sind auch dann verfügbar, wenn der Wiedergabebildschirm angezeigt wird.

1 Wiedergabebildschirm aufrufen

Siehe [<Bedienvorgang auf dem Wiedergabebildschirm einer Bild-/Videoquelle>](#) (Seite 18).

2 Bedienvorgang auf dem Wiedergabebildschirm

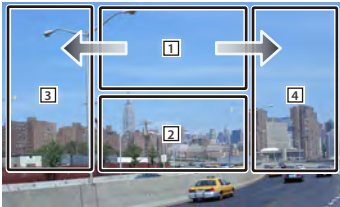

1 Zeigt den Bildschirm 1 der Menüsteuerung oder die Highlight-Steuerung (im DVD-Menü) an (Seite 24).

Zeigt den Zoom-Steuerungsbildschirm an (Seite 25).

Wenn Sie diesen Bereich während des schnellen Vor- oder Rücklaufs berühren, wird eine Quelle abgespielt.

2 Zeigt den Schnellwahlbildschirm an.

Wenn Sie diesen Bereich während des schnellen Vor- oder Rücklaufs berühren, wird eine Quelle abgespielt.

3, 4 Sucht nach einem Kapitel.

Wählt eine Szene (wenn PBC eingeschaltet ist) oder einen Titel (wenn PBC ausgeschaltet ist) aus.

➔ Schneller Vorlauf.

➔ Schneller Rücklauf.

Schnellwahlbildschirm

Zeigt die Grundfunktionstasten auf dem Bildschirm an.

1 Schnellwahlbildschirm aufrufen



2 Bedienvorgang auf dem Schnellwahlbildschirm

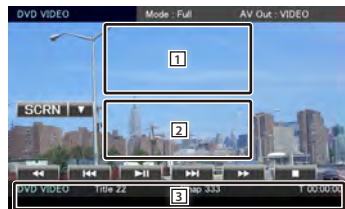

1, 2 Schaltet zum Wiedergabebildschirm.

3 Zeigt den Quellensteuerungsbildschirm an.

[◀◀], [▶▶] Schneller Vor- oder Rücklauf. Ändert die Geschwindigkeit bei jeder Berührung (2-fach, 3-fach, aus).

[◀◀◀], [▶▶▶]

Sucht nach einem Kapitel.

Wählt eine Szene (wenn PBC eingeschaltet ist) oder einen Titel (wenn PBC ausgeschaltet ist) aus.

[■] Wiedergabe anhalten.

Bei zweimaliger Berührung wird die Disc beim nächsten Einlegen von Anfang an wiedergegeben.

[▶||] Wiedergabe oder Pause.

Quellensteuerungsbildschirm

Schaltet zum Quellensteuerungsbildschirm, um verschiedene Wiedergabefunktionen zu nutzen.

1 Quellensteuerungsbildschirm aufrufen

Siehe <Quellensteuerungsbildschirm aufrufen> (Seite 17).

2 Bedienvorgang auf dem Quellensteuerungsbildschirm



[▶||] Wiedergabe oder Pause.

[■] Wiedergabe anhalten.

Bei zweimaliger Berührung wird die Disc beim nächsten Einlegen von Anfang an wiedergegeben.

[▲] Wirft eine Disc aus.

[◀◀], [▶▶] Schneller Vor- oder Rücklauf. Ändert die Geschwindigkeit bei jeder Berührung (2-fach, 3-fach, aus).

[◀◀], [▶▶]

 Sucht nach einem Kapitel.

 Wählt eine Szene (wenn PBC eingeschaltet ist) oder einen Titel (wenn PBC ausgeschaltet ist) aus.

[◀|], [|▶]  Langsamer Vor- oder Rücklauf.

[2] Schaltet zum Wiedergabebildschirm.

[1] Informationsanzeige

Datenträgeretikett.

"Title" Titelnúmeranzeige

"Chap" Kapitelnumèranzeige

"Scene"/ "Track" Szenen-/Titelnúmeranzeige

"▶" Wiedergabemodusanzeige

"T"/ "C"/ "R"/ "P" Wiedergabezeitanzeige
Verwenden Sie [TIME], um die Anzeige der Wiedergabezeit zu ändern.

[◀◀] Wenn der Text länger ist, können Sie die Textanzeige durch Berühren weiterrollen.

Multifunktion

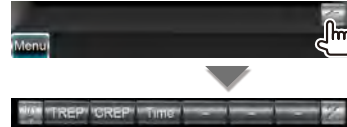

[X] Schließt die Multifunktionsleiste.

 DVD-VIDEO

[TREP] Schaltet den Wiederholmodus in der folgenden Reihenfolge um.
Titelwiederholung, Wiederholung aus

[CREP] Schaltet den Wiederholmodus in der folgenden Reihenfolge um.
Kapitelwiederholung, Wiederholung aus

[TIME] Schaltet den Wiedergabezeitanzeige in der folgenden Reihenfolge um.
Kapitel ("C"), Titel ("T"), verbleibende Titel ("R")

 Video CD

[REP] Schaltet den Wiederholmodus in der folgenden Reihenfolge um.
Titelwiederholung, Wiederholung aus (verfügbar bei deaktiviertem PBC)

[TIME] Schaltet den Wiedergabezeitanzeige in der folgenden Reihenfolge um.
Titel ("P"), verbleibende Discs ("R") (nur wirksam, wenn die PBC-Funktion ausgeschaltet ist)

[PBC] Schaltet PBC an oder aus. (nur bei VCD Ver. 2.0)

DVD-VIDEO Disc-Menü

Wählt eine Option aus dem DVD-VIDEO-Disc-Menü.

1 Wiedergabebildschirm aufrufen

Siehe <Bedienvorgang auf dem Wiedergabebildschirm einer Bild-/Videoquelle> (Seite 18).

2 Bildschirm 1 der Menüsteuerung



3 Bedienvorgang auf dem Bildschirm 1 der Menüsteuerung



[Menu] Ruft das Menü auf.

[Next] Zeigt den Bildschirm 2 der Menüsteuerung an.

[◀], [▶], [▲], [▼] Wählt eine Menüoption.

[Enter] Gibt Ihre Menüauswahl ein.

[Return] Kehrt zurück zum vorherigen Menübildschirm.

[Top] Zeigt das oberste Menü an.

[Highlight] Highlight-Steuerung.

[Exit] Beendet den Bildschirm 1 der Menüsteuerung.

4 Bedienvorgang auf der Highlight-Steuerung

Über die Highlight-Steuerung können Sie das DVD-Menü steuern, indem Sie die Menütaste direkt auf dem Bildschirm berühren.



- Um die Highlight-Steuerung abzubrechen, drücken Sie die [TEL]-Taste länger als 1 Sekunde.
- Die Highlight-Steuerung wird nach ca. 10 Sekunden automatisch gelöscht.

5 Bedienvorgang auf dem Bildschirm 2 der Menüsteuerung



[Previous] Zeigt den Bildschirm 1 der Menüsteuerung an.

[Angle] Schaltet den Bildwinkel um.

[SUB] Schaltet die Untertitelsprache um.

[Audio] Schaltet die Tonspur um.

[Zoom] Zeigt den Zoom-Steuerungsbildschirm an.

[Exit] Beendet den Bildschirm 2 der Menüsteuerung.

6 Bedienvorgang auf dem Zoom-Steuerungsbildschirm



[Zoom] Ändert das Zoomverhältnis bei jeder Berührung, in 4 Stufen (2-fach, 3-fach, 4-fach oder aus).

[◀], [▶], [▲], [▼] Scrollt den Bildschirm in der angetippten Richtung.

[Return] Kehrt zum Bildschirm 2 der Menüsteuerung zurück.

[Exit] Beendet den Zoom-Steuerungsbildschirm.

VIDEO-CD-Zoom-Steuerung

Zur Anzeige eines vergrößerten VCD-Bildschirms.

1 Wiedergabebildschirm aufrufen

Siehe [<Bedienvorgang auf dem Wiedergabebildschirm einer Bild-/Videoquelle>](#) (Seite 18).

2 Menüsteuerungsbildschirm aufrufen



3 Bedienvorgang auf dem Zoom-Steuerungsbildschirm



[Zoom] Ändert das Zoomverhältnis bei jeder Berührung, in 2 Stufen (2-fach oder aus).

[◀], [▶], [▲], [▼] Scrollt den Bildschirm in der angetippten Richtung.

[Exit] Beendet den Zoom-Steuerungsbildschirm.

Anhören einer Musik-CD/Audiodatei & Ansehen einer Video-/Bilddatei

Während der Wiedergabe von CD- Audio-, Video- und Bilddateien können Sie verschiedene Steuerungsbildschirme aufrufen.



- Unter [<Liste der abspielbaren Discs> \(Seite 5\)](#) finden Sie eine Liste der abspielbaren Discs.
- Abspielbare Dateien: Siehe [<Wissenswertes über Audiodateien> \(Seite 6\)](#), [<Wissenswertes über Videodateien> \(Seite 6\)](#) oder [<Wissenswertes über Bilddateien> \(Seite 6\)](#).
- Wenn zwei iPods angeschlossen sind, ist die USB-Quelle nicht verwendbar.

Quellensteuerungsbildschirm

Schaltet zum Quellensteuerungsbildschirm, um verschiedene Wiedergabefunktionen zu nutzen.

1 Quellensteuerungsbildschirm aufrufen

Siehe [<Quellensteuerungsbildschirm aufrufen> \(Seite 17\)](#).

2 Bedienungsvorgang auf dem Quellensteuerungsbildschirm



[▶||] Wiedergabe oder Pause.

[◀◀], [▶▶] [CD], [Audio File], [Video File]
Schneller Vor- oder Rücklauf.

[▶], [◀] [Audio File], [Video File]
Wählt einen Ordner aus.

[◀◀], [▶▶] Nur im Album-Favoritenmodus angezeigt, um ein Album wählen zu können. Siehe [<Album-Favoritenliste \(USB\)> \(Seite 29\)](#)

[■] [Disc] Wiedergabe anhalten.
Bei zweimaliger Berührung wird die Disc beim nächsten Einlegen von Anfang an wiedergegeben.

[▲] [Disc] Wirft die Disc aus.
[USB] Entfernt das USB-Gerät..

Wenn die Anzeige "No Device" erscheint, kann das USB-Gerät sicher entfernt werden.

Wollen Sie erneut abspielen, während das USB-Gerät noch angeschlossen ist, berühren Sie die Taste erneut.

[◀◀], [▶▶] Auswahl eines Titels/einer Datei.

[Slideshow] [JPEG] auf [USB]
Schaltet auf die Bildanzeige zurück.

2 [Disc] Zeigt die Liste der Ordner an. Siehe [<Listensuche> \(Seite 28\)](#).

[USB] Zeigt die Musikliste, Videoliste, Bildliste, Ordnerliste oder Verknüpfungsliste an. Siehe [<Listensuche> \(Seite 28\)](#).

3 [USB] Zeigt das Albumcover an. Siehe [<Album-Favoritenliste> \(Seite 29\)](#).

4 Schaltet zum Wiedergabebildschirm.

1 Informationsanzeige

[CD] Wählt Disctext, Titel oder Interpret aus.

[Audio File], [Video File], [JPEG]
Wählt Ordnername, Dateiname, Titel, Interpret, Albumname, Jahr*, Genre*, Titel*¹ oder Kommentar*¹ aus. (*¹ Nur USB)

"Track" Titelnummeranzeige

"[■]" Anzeige der Ordnernummer

"[■]" Anzeige der Dateinummer

"#### / ####" Gesamtzahl der Dateien im Ordner und auf der Dateinummernanzeige

"▶" Wiedergabemodusanzeige

"P"/"R" Wiedergabezeitanzeige

Verwenden Sie [TIME], um die Anzeige der Wiedergabezeit zu ändern.

[◀◀] Wenn der Text länger ist, können Sie die Textanzeige durch Berühren weiterrollen.

Steuerung über den Schieberegler [USB]

Verwenden Sie [CTRL]/[Slider], um den Steuerungsmodus zu ändern.



- ▶ Wiedergabe.
Indem Sie ▶ nach links oder rechts ziehen, ändern Sie die Abspielposition.

Multifunktion



- [1/2] Schaltet die Multifunktionsanzeige.
- [X] Schließt die Multifunktionsleiste.



- [REP] Wiederholt den aktuellen Titel.
- [RDM] Startet oder stoppt die Zufallswiedergabe (zur Wiedergabe von Titeln in zufälliger Reihenfolge). Nicht verfügbar, wenn nur Bilddateien vorhanden sind.
- [TIME] Schaltet die Anzeige der Wiedergabezeit zwischen Titel ("P") und verbleibende Disc-Zeit ("R") um.

- [INFO] Zeigt Musikinformationen zu abgespieltem CD-TEXT an.



- [4Line]/ [2Line] Schaltet die Anzahl der Zeilen in der Informationsanzeige um.

- [REP] Wiederholt den aktuellen Titel/die aktuelle Datei.

- [FREP] Wiederholt die Musik bzw. die Dateien des aktuellen Ordners.

- [RDM] Startet oder stoppt die Zufallswiedergabe (zur Wiedergabe von Dateien im aktuellen Ordner in zufälliger Reihenfolge).

- [INFO] Zeigt Musikinformationen (z. B. Tag) zu abgespielten Audiodateien an.

- Zeigt Informationen über die wiedergegebene Datei an.

- [CTRL]/ [Slider] Schaltet den Steuerungsmodus auf Tasten/Schieberegler.

- [Music] Zeigt die Liste der Ordner an.

- [Video] Zeigt die Liste der Ordner an.

- [Picture] Zeigt die Miniaturansicht an.

- [Folder] Zeigt die Liste der Ordner an.

- [Link] auf

Sucht nach einem anderen Titel des aktuell ausgewählten Künstlers. Siehe <Listensuche> (Seite 28).

Verbindungssuche (Audiodatei auf USB)

Sucht nach einem anderen Titel des aktuell ausgewählten Künstlers.

1 Quellensteuerungsbildschirm aufrufen

Siehe <Quellensteuerungsbildschirm> (Seite 26).

2 Verbindungssuche starten

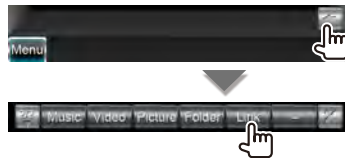

3 Lied auswählen



- 1 Der berührte Titel wird wiedergegeben.
- 2 Kehrt zum Quellensteuerungsbildschirm zurück.

- [◀] Wenn der Text länger ist, können Sie die Textanzeige durch Berühren weiterrollen.

- [CUR] Zeigt Ordner/Kategorie der aktuellen Wiedergabe an.

Navigiert zur Position mit dem festgelegten Zeichen



Navigiert zum ausgewählten Zeichen.

Listensuche

Ordnerliste: Sucht nach Ordnern und Audio-/Video/Bilddateien in Datenträgern und Geräten (nach Hierarchie).

Wiedergabeliste: Zeigt eine Liste aller Musikdateien auf dem USB-Gerät und ermöglicht eine Suche darin.

1 Quellensteuerungsbildschirm aufrufen

Siehe <Quellensteuerungsbildschirm> (Seite 26).

2 Listensuche starten



- Durch Drücken auf [1] wird die zuvor verwendete Musikliste, Videoliste, Bildliste, Ordnerliste oder Verknüpfungsliste angezeigt.

3 Datei auswählen

Ordnerliste



- 1 Der Ordner öffnet sich auf Berührung und die im Ordner enthaltenen Dateien werden wiedergegeben.
- 2 Wählt den anzuzeigenden Dateityp aus.

- 3 Kehrt zum Quellensteuerungsbildschirm zurück.

[] Wenn der Text länger ist, können Sie die Textanzeige durch Berühren weiterrollen.

[] **ROOT** Springt zur obersten Hierarchieebene.

[] **TOP** Springt zum obersten Ordner.

[] **UP** Springt eine Hierarchieebene nach oben.

[] **CUR** Zeigt Ordner/Kategorie der aktuellen Wiedergabe an.

Musik- oder Videoliste



- 1 Schaltet zur niedrigeren Kategorieebene um.

- 2 Kehrt zum Quellensteuerungsbildschirm zurück.

[] Wenn der Text länger ist, können Sie die Textanzeige durch Berühren weiterrollen.

[] **ALL** Zeigt eine Liste aller Titel in der gewählten Kategorie.

[] **TOP** Springt zur obersten Kategorie.

[] **UP** Schaltet zur höheren Kategorieebene um.

[] **CUR** Zeigt Ordner/Kategorie der aktuellen Wiedergabe an.

Miniaturansicht

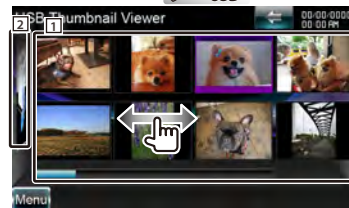

- 1 Durch Berühren eines Miniaturbilds wird es in der Vollbildansicht angezeigt.

- 2 Kehrt zum Quellensteuerungsbildschirm zurück.

Navigiert zur Position mit dem festgelegten Zeichen



Navigiert zum ausgewählten Zeichen.

Album-Favoritenliste (USB)

Sie können eine eigene Playliste mit 10 Lieblingsalben anlegen, indem Sie die jeweiligen Coverbilder wählen..

1 Quellensteuerungsbildschirm aufrufen

Siehe <Quellensteuerungsbildschirm> (Seite 26).

2 Favoritenliste-Bildschirm aufrufen



3 Album-Coverbild wählen

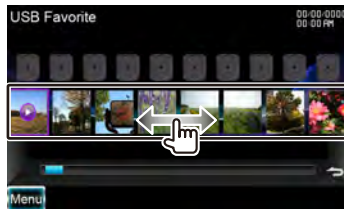

Tippen Sie auf das gewünschte Coverbild in der unteren Reihe.

▶] Auf Antippen eines Album-Coverbilds erscheint ▶]. Erneutes Berühren spielt den ersten Titel des Albums ab.

4 Album registrieren

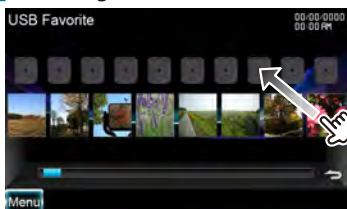

Das gewählte Album wird in der Favoritenliste registriert.

- Zum Löschen eines Albums aus der Favoriten ziehen Sie es mit dem Finger auf die untere Reihe und werfen es dort ab.
- Sie können auch die Wiedergabefolge der Favoritenliste durch Ziehen der Coverbilder in der Liste ändern.

5 Alben in der Playliste wiedergeben

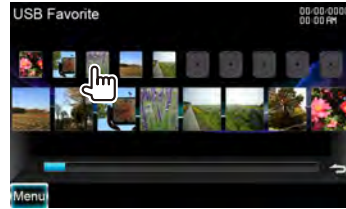

Die Favoritenliste wird mit dem gewählten Album beginnend nach rechts abgespielt.



- Alben ohne Foto werden nicht angezeigt.
- In den folgenden Situationen wird der Favoritenliste-Modus deaktiviert.
 - Wiedergabe eines anderen Albums aus einer anderen Liste (Ordnerliste, Kategorieliste usw.)
 - Wiedergabe eines anderen Albums durch Berühren des Coverbilds in der unteren Reihe des Coverbildliste-Bildschirms.
- Der Favoritenliste-Modus wird beim Abtrennen/Anschließen des Gerätes oder Ein-/Ausschalten aufrechterhalten. Wiedergegebene Datei, Spielzeitcode, Inhalt der Favoritenliste, Reihenfolge in der Favoritenliste usw. bleiben erhalten, solange die Dateikonfiguration des Gerätes nicht geändert wird.

Wiedergabebildschirm (Video-/Bilddatei)

Grundfunktionen sind auch dann verfügbar, wenn der Wiedergabebildschirm angezeigt wird.

1 Wiedergabebildschirm aufrufen

Siehe <Bedienvorgang auf dem Wiedergabebildschirm einer Bild-/Videoquelle> (Seite 18).

2 Bedienvorgang auf dem Wiedergabebildschirm

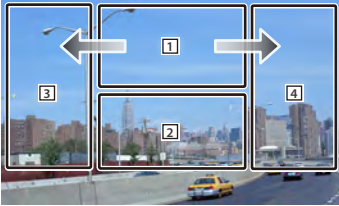

1 auf

Zeigt den Bildsteuerungsbildschirm an (Seite 31).

auf

Zeigt den Menüsteuerungsbildschirm an (Seite 31).

Wenn Sie diesen Bereich während des schnellen Vor- oder Rücklaufs berühren, wird eine Quelle abgespielt.

2 Zeigt den Schnellwahlbildschirm an.

Wenn Sie diesen Bereich während des schnellen Vor- oder Rücklaufs berühren, wird eine Quelle abgespielt.

3, 4 Suchen nach einer Datei.



- Durch Berühren dieser Bereiche während einer Diashow mit Bilddateien wird nach Audiodateien gesucht.

➔ Schneller Vorlauf.

➔ Schneller Rücklauf.

Schnellwahlbildschirm (Video-/Bilddatei)

Zeigt die Grundfunktionstasten auf dem Bildschirm an.

1 Schnellwahlbildschirm aufrufen



2 Bedienvorgang auf dem Schnellwahlbildschirm



1, 2 Schaltet zum Wiedergabebildschirm.

3 Zeigt den Quellensteuerungsbildschirm an.

[<<], [>>] Schneller Vor- oder Rücklauf.

[<<<], [>>>] Suchen nach einer Datei. Während einer Diashow mit Bilddateien wird durch Berühren der Tasten nach der Audiodatei gesucht.

Wiedergabe anhalten.

Wiedergabe oder Pause.

Bildsteuerung (USB)

Anpassen der Bildanzeige.

1 Wiedergabebildschirm aufrufen

Siehe <Bedienvorgang auf dem Wiedergabebildschirm einer Bild-/Videoquelle> (Seite 18).

2 Bildsteuerungsbildschirm aufrufen



3 Bildanzeige anpassen



- [↕] Spiegelt das Bild horizontal.
- [↻] Drehen gegen den Uhrzeigersinn.
- [↻] Drehen im Uhrzeigersinn.
- [Exit] Beendet die Bildsteuerung.

Film-Menüsteuerung

Wählt eine Option aus dem Film-Menü aus.

1 Wiedergabebildschirm aufrufen

Siehe <Bedienvorgang auf dem Wiedergabebildschirm einer Bild-/Videoquelle> (Seite 18).

2 Menüsteuerungsbildschirm aufrufen



3 Bedienvorgang auf dem Menüsteuerungsbildschirm



- [SUB] Schaltet die Untertitelsprache um.
- [Audio] Schaltet die Tonspur um.
- [Exit] Beendet den Menüsteuerungsbildschirm.

iPod-Steuerung

Sie können Ihren iPod über dieses Gerät steuern und dort gespeicherte Musik/Videos abspielen, indem Sie ihn über ein KCA-iP302 (optionales Zubehör) an dieses Gerät anschließen.

Verwenden Sie zum Anschließen eines zweiten iPods ein KCA-iP102 (optionales Zubehör).

Bei Anschluss von einem iPod

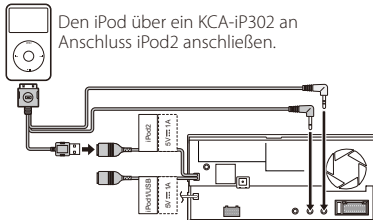

Bei Anschluss von zwei iPods

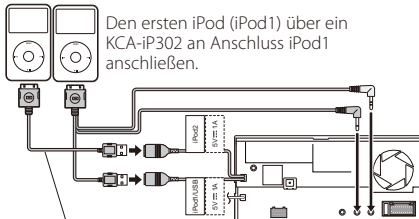

Den zweiten iPod (iPod2) über ein KCA-iP102 an Anschluss iPod2 anschließen.

Wählen Sie den wiederzugebenden iPod mit der [Device]-Taste in der Multifunktionsanzeige.



- Mit iPod1 können Sie sowohl Musik als auch Video abspielen.
- Bei iPod2 ist nur Musikwiedergabe möglich.
- Wenn iPod1 abgetrennt wird, ist keine Musikwiedergabe von iPod2 mehr möglich. Schließen Sie in diesem Falle iPod2 an den iPod1-Anschluss an.

Wiedergabebildschirm

Grundfunktionen sind auch dann verfügbar, wenn der Wiedergabebildschirm angezeigt wird.

1 Wiedergabebildschirm aufrufen

Siehe <Bedienung auf dem Wiedergabebildschirm einer Bild-/Videoquelle> (Seite 18).

2 Bedienung auf dem Wiedergabebildschirm

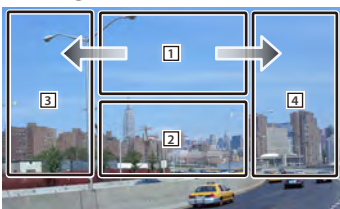

1 Nicht wirksam

Wenn Sie diesen Bereich während des schnellen Vor- oder Rücklaufs berühren, wird eine Quelle abgespielt.

2 Zeigt den Schnellwahlbildschirm an.

3, 4 Wählt die Musik/das Video aus.

➔ Schneller Vorlauf.

➔ Schneller Rücklauf.



- Entfernen Sie alle Zuhörergeräte, z. B. Kopfhörer, bevor Sie den iPod verbinden. Wenn Sie den iPod mit angeschlossenem Zubehör verbinden, funktioniert die Steuerung des iPod möglicherweise nicht korrekt.
- Wenn Sie den iPod an dieses Gerät anschließen, beginnt die Wiedergabe mit dem letzten Titel, der auf dem iPod selbst abgespielt wurde (Resume-Funktion).
- Wenn der abgespielte Titel kein Video enthält, erscheint auf dem Video Bildschirm die Meldung "No Video Signal".

Schnellwahlbildschirm

Zeigt die Grundfunktionstasten auf dem Bildschirm an.

1 Schnellwahlbildschirm aufrufen



2 Bedienung auf dem Schnellwahlbildschirm



1, 2 Schaltet zum Wiedergabebildschirm.

3 Zeigt den Quellensteuerungsbildschirm an.

[◀◀], [▶▶] Schneller Vor- oder Rücklauf.

[◀◀], [▶▶] Suche nach Musik oder Videos.

[▶||] Wiedergabe oder Pause.

Quellensteuerungsbildschirm

Schaltet zum Quellensteuerungsbildschirm, um verschiedene Wiedergabefunktionen zu nutzen.

1 Quellensteuerungsbildschirm aufrufen

Siehe <Quellensteuerungsbildschirm aufrufen> (Seite 17).

2 Bedienvorgang auf dem Quellensteuerungsbildschirm

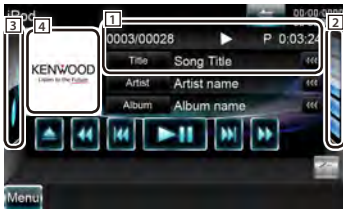

[▶|⏸] Wiedergabe oder Pause.

[◀◀], [▶▶] Schneller Vor- oder Rücklauf.

[◀◀], [▶▶] Wählt nächste bzw. vorherige Musik/Videos aus.

[◀◀♪], [♪▶▶] Nur im Album-Favoritenmodus angezeigt, um ein Album wählen zu können. Siehe <Album-Favoritenliste> (Seite 35)

2 Zeigt die iPod-Liste an. Siehe <iPod-Liste> (Seite 34).

3 Zeigt das Cover auf einem iPod an. Siehe <Album-Favoritenliste> (Seite 35).

4 Schaltet zum Wiedergabebildschirm.

1 Informationsanzeige

Schaltet um zwischen Titel, Interpret, Albumname oder iPod-Name.

"##### / #####" Gesamtzahl der Titel auf dem iPod und die Anzeige der Titelnummer

"▶" Wiedergabemodusanzeige

"P" Wiedergabezeitanzeige

[◀◀] Wenn der Text länger ist, können Sie die Textanzeige durch Berühren weiterrollen.

Steuerung über den Schieberegler

Verwenden Sie [CTRL]/[Slider], um den Steuerungsmodus zu ändern.



[▶] Wiedergabe.

Indem Sie [▶] nach links oder rechts ziehen, ändern Sie die Abspielposition.

Multifunktion



[1/2] Schaltet die Multifunktionsanzeige.

[✕] Schließt die Multifunktionsleiste.

[MUSIC] Zeigt die Liste der Musik-Kategorien an.

[VIDEO]*2 Zeigt die Liste der Video-Kategorien an.

[LINK]*1 [MUSIC] Sucht nach einem anderen

Titel des aktuell ausgewählten Künstlers. Siehe <Verbindungssuche> (Seite 34).

[REP] Wiederholt den aktuellen Titel/die aktuelle Datei.

[RDM]*1 [MUSIC] Startet oder stoppt die Zufallswiedergabe.

[ARDM]*1 [MUSIC] Startet oder stoppt die Album-Zufallswiedergabe (spielt die Titel des aktuellen Albums in zufälliger Reihenfolge ab).

[CTRL]/ [Slider] [MUSIC] Schaltet den Steuerungsmodus auf Tasten/Schieberegler.

[INFO]*1 Zeigt die Informationen zur abgespielten Audio-/Videodatei.

[Hand]*2 Hiermit können Sie Ihren iPod über die iPod-Regler bedienen.

[Device] Schaltet zwischen zwei angeschlossenen iPods um.



*1 Deaktiviert, wenn VIDEO-Dateien abgespielt werden.

*2 Wenn zwei iPods angeschlossen sind, ist iPod2 nicht wählbar.

• [Hand]

- Bei iPod-Steuerung im manuellen Modus kann der iPod nicht über den Steuerungsbildschirm dieses Geräts gesteuert werden.
- Dieser Modus ist nicht mit der Anzeige der Musikinformatoren kompatibel.
- Der iPod kann über den Steuerungsbildschirm dieses Geräts gesteuert werden, wenn er im normalen iPod-Steuermodus verwendet wird.

Nächste Seite ▶

iPod-Liste

Zeigt eine Liste aller Musik-/Videodateien auf dem iPod und ermöglicht eine Suche darin.

1 Quellensteuerungsbildschirm aufrufen

Siehe <Quellensteuerungsbildschirm> (Seite 33).

2 Anzeige der iPod-Liste



- Durch Berühren auf [1] wird die zuvor verwendete Musikliste, Videoliste oder Verknüpfungsliste angezeigt.

3 Auswahl von Musik oder Videos



- 1 Kategorien und Musik werden aufgelistet. Berühren Sie den Namen einer Kategorie, um deren Inhalt anzuzeigen. Wenn ein Musiktitel angezeigt ist, kann er durch Berühren abgespielt werden.
 - 2 Kehrt zum Quellensteuerungsbildschirm zurück.
- [] Wenn der Text länger ist, können Sie die Textanzeige durch Berühren weiterrollen.
- [ALL] Zeigt eine Liste aller Titel in der gewählten Kategorie.
- [TOP] Springt zur obersten Kategorie.
- [UP] Kehrt zurück zur vorherigen Kategorie.
- [CUR] Zeigt die aktuell wiedergegebene Kategorie an.

Navigiert zur Position mit dem festgelegten Zeichen

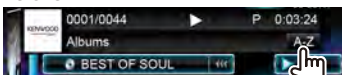

Navigiert zum ausgewählten Zeichen.

Verbindungssuche (Musikdatei)

Sucht nach einem anderen Titel des aktuell ausgewählten Künstlers.

1 Quellensteuerungsbildschirm aufrufen

Siehe <Quellensteuerungsbildschirm> (Seite 33).

2 Verbindungssuche starten



3 Lied auswählen



- 1 Der berührte Titel wird wiedergegeben.
 - 2 Kehrt zum Quellensteuerungsbildschirm zurück.
- [] Wenn der Text länger ist, können Sie die Textanzeige durch Berühren weiterrollen.
- [TOP] Springt zur obersten Kategorie.
- [UP] Kehrt zurück zur vorherigen Kategorie.
- [CUR] Zeigt die aktuell wiedergegebene Kategorie an.

Navigiert zur Position mit dem festgelegten Zeichen

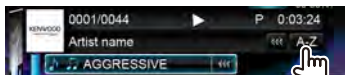

Navigiert zum ausgewählten Zeichen.

Album-Favoritenliste

Sie können eine eigene Playliste mit 10 Lieblingsalben anlegen, indem Sie die jeweiligen Coverbilder wählen..

1 Quellensteuerungsbildschirm aufrufen

Siehe <Quellensteuerungsbildschirm> (Seite 33).

2 Cover-Bildschirm für den iPod aufrufen

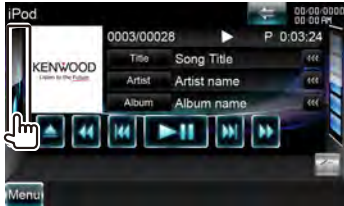

3 Album-Coverbild wählen

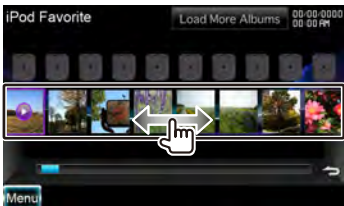

Berühren Sie das gewünschte Coverbild in der unteren Reihe.

- ▶] Auf Berühren eines Album-Coverbilds erscheint ▶]. Erneutes Berühren spielt den ersten Titel des Albums ab.

[Load Albums] Sie haben noch keine Coverbilder geladen. Berühren Sie die Taste, um das Laden zu starten. Wenn Sie die Taste berühren, stoppt eventuell der laufende Titel und die Wiedergabe eines anderen Titels beginnt.

[Load more Albums] Einige Coverbilder sind noch nicht geladen. Berühren Sie die Taste, um alle Coverbilder zu laden. Wenn Sie die Taste berühren, stoppt eventuell der laufende Titel und die Wiedergabe eines anderen Titels beginnt.

4 Album registrieren

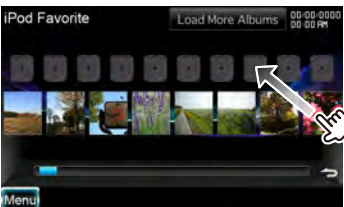

Das gewählte Album wird in der Favoritenliste registriert.

- Zum Löschen eines Albums aus der Favoriten ziehen Sie es mit dem Finger auf die untere Reihe und werfen es dort ab.
- Sie können auch die Wiedergabefolge der Favoritenliste durch Ziehen der Coverbilder in der Liste ändern.

5 Alben in der Playliste wiedergeben

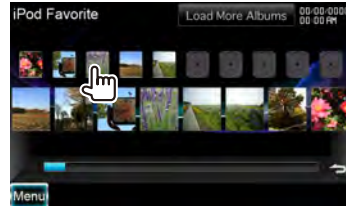

Die Favoritenliste wird mit dem gewählten Album beginnend nach rechts abgespielt.



- Alben ohne Foto werden nicht angezeigt.
- In den folgenden Situationen wird der Favoritenliste-Modus deaktiviert.
 - Wiedergabe eines anderen Albums aus einer anderen Liste (Kategorieliste usw.)
 - Wiedergabe eines anderen Albums durch Berühren des Coverbilds in der unteren Reihe des Coverbildliste-Bildschirms.
- Der Favoritenliste-Modus wird beim Abtrennen/Anschließen des Gerätes oder Ein-/Ausschalten aufrechterhalten. Wiedergegebene Datei, Spielzeitcode, Inhalt der Favoritenliste, Reihenfolge in der Favoritenliste usw. bleiben erhalten, solange die Dateikonfiguration des Gerätes nicht geändert wird.

Radiohören

Im Tuner-Quellenmodus werden verschiedene Steuerungsbildschirme angezeigt.



- Stellen Sie den Modus-Wahlschalter der Fernbedienung vor dem Betrieb auf "AUD", siehe [<Modus-Wahlschalter der Fernbedienung>](#) (Seite 84).

Quellensteuerungsbildschirm

Schaltet zum Quellensteuerungsbildschirm, um verschiedene Funktionen zu nutzen.

1 Quellensteuerungsbildschirm aufrufen

Siehe [<Quellensteuerungsbildschirm aufrufen>](#) (Seite 17).

2 Bedienungsvorgang auf dem Quellensteuerungsbildschirm



[FM] Schaltet auf den Frequenzbereich FM1/2/3 um.

[AM] Schaltet auf den Frequenzbereich AM um.

[TI] Ein- bzw. Ausschalten der Verkehrsmeldungsfunktion.
Siehe [<Verkehrsmeldungen>](#) (Seite 39).

[◀◀], [▶▶] Zur Sendereinstellung.
Verwenden Sie die **[SEEK]**-Taste, um die Frequenzwahl zu ändern.

[2] Zeigt den Bildschirm mit der Liste der Tuner-Voreinstellungen an. Siehe [<Vorauswahl>](#) (Seite 37).

[1] Informationsanzeige

FM Wählt Name des Programmdienstes, Titel & Interpret, Sendername, Radiotext Plus oder Radiotext aus.

"FM"/ "MW"/ "LW" Frequenzband-Anzeige

"Preset" Voreinstellungsnummer

"MHz"/ "kHz" Frequenz-Anzeige

[◀◀] Wenn der Text länger ist, können Sie die Textanzeige durch Berühren weiterrollen.

Multifunktion

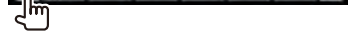

[1/3] Schaltet die Multifunktionsanzeige.

[X] Schließt die Multifunktionsleiste.

[P1] – [P6] Wenn die Tasten [P1] bis [P6] erscheinen, können Sie die gespeicherten Sender abrufen.
Weitere Informationen zum Senderspeicher finden Sie unter [<Automatische Programmspeicherung>](#) (Seite 37) oder [<Manuelle Speicherung>](#) (Seite 38).

[SEEK] Zur Umschaltung des Suchmodus.
Jedes Mal, wenn Sie die Taste berühren, wird der Modus in der folgenden Reihenfolge umgeschaltet.

| Anzeige | Einstellung |
|---------|--|
| "AUTO1" | Stellt automatisch einen Sender mit gutem Empfang ein. |
| "AUTO2" | Stellt einen Sender nach dem anderen aus dem Speicher ein. |
| "MANU" | Schaltet manuell zur nächsten Frequenz um. |

[AME] Wählt den Auto-Speichermodus.
Siehe [<Automatische Programmspeicherung>](#) (Seite 37).

[PTY] **FM** Sucht Sender nach der Programmsparte. Siehe [<Nach Programmsparte suchen>](#) (Seite 39).

[MONO] **FM** Wählen Sie den Mono-Empfang.

[4Line]/ [2Line] **FM** Schaltet die Anzahl der Zeilen in der Informationsanzeige um.

[LO.S] **FM** Schaltet die lokale Suchfunktion ein oder aus.

[INFO] **FM** Zeigt den Radiotext-Bildschirm an.
Siehe [<Radiotext>](#) (Seite 38).

Vorauswahl

Zeigt eine Liste der gespeicherten Sender zur Auswahl an.

1 Quellensteuerungsbildschirm aufrufen

Siehe <Quellensteuerungsbildschirm> (Seite 36).

2 Bildschirm mit der Liste der Tuner-Voreinstellungen aufrufen



3 Sender wählen

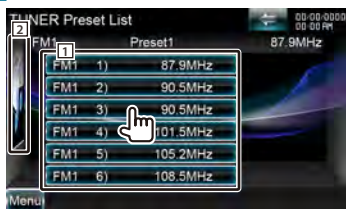

- 1 Gespeicherte Sender werden angezeigt. Tippen Sie auf den gewünschten Sender.
- 2 Kehrt zum Quellensteuerungsbildschirm zurück.

Automatische Programmspeicherung

Speichert Sender mit gutem Empfang automatisch im Senderspeicher.

1 Quellensteuerungsbildschirm aufrufen

Siehe <Quellensteuerungsbildschirm> (Seite 36).

2 Zu speichernden Frequenzbereich wählen



3 Automatischen Speichermodus auswählen



4 Automatische Speicherung starten



Die automatische Speicherung endet, wenn 6 Sender oder alle zu empfangenden Sender gespeichert sind.



- Der Betrieb wird automatisch abgebrochen, wenn Sie nicht innerhalb von 10 Sekunden eine Bedienung durchführen:

Manuelle Speicherung

Speichert den gegenwärtig empfangenen Sender im Senderspeicher.

1 Quellensteuerungsbildschirm aufrufen

Siehe <Quellensteuerungsbildschirm> (Seite 36).

2 Zu speichernden Sender wählen



3 Speichern

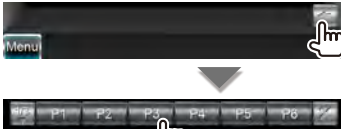

2 s.

Berühren Sie die Taste solange, bis die Speichernummer erscheint.

Radiotext

Sie können sich den Radiotext anzeigen lassen. (nur beim Empfang von UKW-Sendungen)

1 Sender wählen

Siehe <Quellensteuerungsbildschirm> (Seite 36).

2 Anzeige von Radiotext

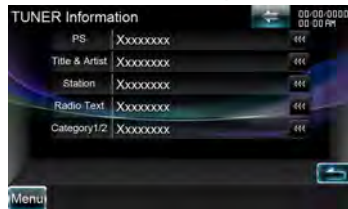

Anzeige von: Name des Programmdienstes, Titel & Interpret, Sendername, Radiotext oder Kategorienname 1/2.

[☰] Wenn der Text länger ist, können Sie die Textanzeige durch Berühren weiterrollen.

Verkehrsmeldungen

Beim Beginn einer Verkehrsmeldung wird jede Quelle automatisch auf die Verkehrsmeldungen umgeschaltet, und diese werden angezeigt.

1 Quellensteuerungsbildschirm aufrufen

Siehe <Quellensteuerungsbildschirm> (Seite 36).

2 Verkehrsmeldungs-Modus einstellen



Wenn die Verkehrsmeldung startet...

Der Verkehrsmeldungsbildschirm wird automatisch angezeigt.

Verkehrsmeldungsbildschirm



- Damit der Verkehrsmeldungsbildschirm automatisch angezeigt werden kann, muss die Verkehrsmeldungsfunktion eingeschaltet sein.
- Verkehrsmeldungen werden automatisch in der Lautstärke wiedergegeben, die beim Hören der letzten Verkehrsmeldungen eingestellt war. Diese Lautstärke lässt sich beim Anhören von Verkehrsmeldungen ändern.

Nach Programmparte suchen

Ein Programm wird eingestellt, wenn Sie seine Programmparte angeben. (nur beim Empfang von UKW-Sendungen)

1 Quellensteuerungsbildschirm aufrufen

Siehe <Quellensteuerungsbildschirm> (Seite 36).

2 Modus 'Suche nach Programmparte' eingeben



3 Programmparte wählen

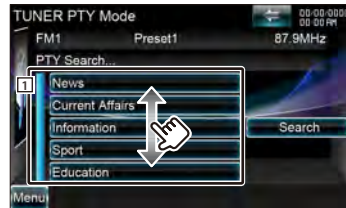

- 1 Die Programmparte wird angezeigt. Programmparte durch Antippen wählen.

[Search] Sucht nach der Programmparte.

Wird angezeigt, wenn die Programmparte ausgewählt wurde.

4 Einen Sender aus der ausgewählten Programmparte auswählen



Fernsehen

Im TV-Quellenmodus werden verschiedene Steuerungsbildschirme angezeigt. Sie können nur TV-Geräte mit angeschlossenem TV-Tuner (optionales Zubehör) bedienen.

Funktionen im TV-Bildschirm

Grundfunktionen sind auch dann verfügbar, wenn der TV-Bildschirm angezeigt wird.

1 TV-Bildschirm anzeigen

Siehe <Bedienvorgang auf dem Wiedergabebildschirm einer Bild-/Videoquelle> (Seite 18).

2 Bedienvorgang auf dem Fernsehbildschirm

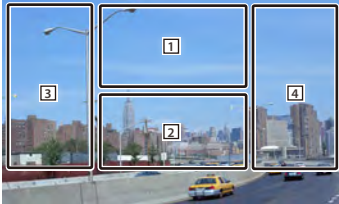

- 1 Schaltet um zwischen TV1 und TV2.
- 1 Zeigt den Menüsteuerungsbildschirm an (nur bei angeschlossenem KTC-D600E/D500E (optionales Zubehör)). Siehe <TV-Menü> (Seite 42).
- 2 Zeigt den Schnellwahlbildschirm an.
- 3, 4 Wählt einen Kanal aus.

Schnellwahlbildschirm

Zeigt die Grundfunktionstasten auf dem Bildschirm an.

1 Schnellwahlbildschirm aufrufen



2 Bedienvorgang auf dem Schnellwahlbildschirm

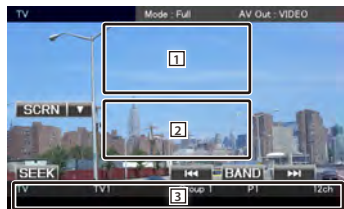

- 1, 2 Schaltet zum TV-Bildschirm.
- 3 Zeigt den Quellensteuerungsbildschirm an.
- [BAND]*1 Schaltet um zwischen TV1 und TV2.
- [<<], [>>] Wählt einen Kanal aus.
[SEEK] verwenden, um die Kanal-Einstellsequenz zu ändern.
- [SEEK]*1 Zur Umschaltung des Suchmodus.
(Seite 41)



• *1 Nur Analog-TV.

Quellensteuerungsbildschirm

Schaltet zum Quellensteuerungsbildschirm, um verschiedene Funktionen zu nutzen.

1 Quellensteuerungsbildschirm aufrufen

Siehe <Quellensteuerungsbildschirm aufrufen> (Seite 17).

2 Bedienvorgang auf dem Quellensteuerungsbildschirm



[BAND]*¹ Schaltet um zwischen TV1 und TV2.

[◀◀], [▶▶] Wählt einen Kanal aus.

[SEEK] verwenden, um die Kanal-Einstellsequenz zu ändern.

2 Zeigt den Bildschirm mit der Liste der Tuner-Voreinstellungen an. Siehe <Vorauswahl> (Seite 43).

3 Schaltet zum TV-Bildschirm.

1 Informationsanzeige

Kanalinformationsanzeige

"TV" Frequenzband-Anzeige

"Group" TV-Bereichsgruppen-Anzeige. Siehe <TV-Einstellungen> (Seite 83).

"Preset" Speichernummeranzeige

"ch" Kanal-Anzeige

Multifunktion



[1/2] Schaltet die Multifunktionsanzeige.

[X] Schließt die Multifunktionsleiste.

[P1] – [P6]*¹ Wenn die Tasten [P1] bis [P6] erscheinen, können Sie gespeicherte Kanäle aufrufen.

Weitere Informationen zum Senderspeicher finden Sie unter <Automatische Programmspeicherung> (Seite 42) oder <Manuelle Speicherung> (Seite 43).

[SEEK]*¹ Zur Umschaltung des Suchmodus. Jedes Mal, wenn Sie die Taste berühren, wird der Modus in der folgenden Reihenfolge umgeschaltet.

| Anzeige | Einstellung |
|---------|--|
| "AUTO1" | Stellt automatisch einen Sender mit gutem Empfang ein. |
| "AUTO2" | Stellt einen Sender nach dem anderen aus dem Speicher ein. |
| "MANU" | Schaltet manuell zur nächsten Frequenz um. |

[AME]*¹ Wählt den Auto-Speichermodus.

Siehe <Automatische Programmspeicherung> (Seite 42).



*¹ Nur Analog-TV.

TV-Menü (nur mit angeschlossenem KTC-D600E/D500E (optionales Zubehör))

Der Menü-Steuerungsbildschirm wird durch Antippen des unten dargestellten Bereichs angezeigt.

1 TV-Bildschirm anzeigen

Siehe <Bedienvorgang auf dem Wiedergabebildschirm einer Bild-/Videoquelle> (Seite 18).

2 Menüsteuerungsbildschirm aufrufen



3 Bedienvorgang auf dem Menüsteuerungsbildschirm



[Menu] Zeigt den Menübildschirm zur digitalen TV-Übertragung an.

[EPG] Zeigt den EPG (Electric Program Guide)-Bildschirm an.

[◀], [▶], [▲], [▼] Hervorhebung im Menü zur digitalen TV-Übertragung springt weiter.

[Enter] Führt den ausgewählten Menüpunkt aus.

[Direct] Direktsteuerung

[Return] Kehrt zurück zum vorherigen Bildschirm.

[Exit] Kehrt zurück zum Digital TV-Bildschirm.

Automatische Programmspeicherung

Speichert Sender mit gutem Empfang automatisch im Senderspeicher.

1 Quellensteuerungsbildschirm aufrufen

Siehe <Quellensteuerungsbildschirm> (Seite 41).

2 Zu speichernden Frequenzbereich wählen



3 Automatischen Speichermodus auswählen

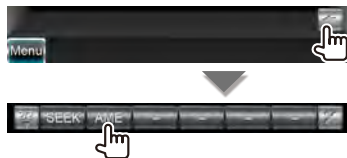

4 Automatische Speicherung starten



Die automatische Speicherung endet, wenn 6 Sender oder alle zu empfangenden Sender gespeichert sind.



- Der Betrieb wird automatisch abgebrochen, wenn Sie nicht innerhalb von 10 Sekunden eine Bedienung durchführen:

Manuelle Speicherung

Speichert den gegenwärtig empfangenen Kanal.

1 Quellensteuerungsbildschirm aufrufen

Siehe <Quellensteuerungsbildschirm> (Seite 41).

2 Zu speichernden Sender wählen



3 Speichern

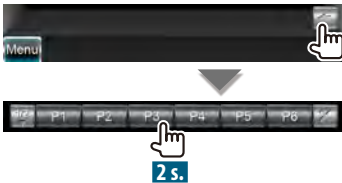

Berühren Sie die Taste solange, bis die Speichernummer erscheint.

Vorauswahl

Zeigt eine Liste der gespeicherten Sender zur Auswahl an.

1 Quellensteuerungsbildschirm aufrufen

Siehe <Quellensteuerungsbildschirm> (Seite 41).

2 Starten der Auswahl eines gespeicherten Senders



3 Sender wählen

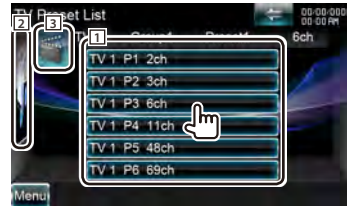

- 1 Gespeicherte Sender werden angezeigt. Tippen Sie auf den gewünschten Sender.
- 2 Kehrt zum Quellensteuerungsbildschirm zurück.
- 3 Schaltet zum TV-Bildschirm.

Bluetooth-Audiosteuerung

Sie können Audiodateien mit einem Bluetooth-Audio-Player oder einem Mobiltelefon abspielen.

Vor Verwendung

- Näheres zu den anschließbaren Bluetooth-Audioplayern erfahren Sie unter [<Wissenswertes über den Bluetooth-Audioplayer>](#) (Seite 8).
- Sie müssen Ihren Audio-Player und Ihr Mobiltelefon registrieren, bevor Sie sie mit diesem Gerät verwenden können. Weitere Details finden Sie unter [<Registrieren eines Bluetooth-Gerätes>](#) (Seite 56).
- Wenn Sie zwei oder mehr Audio-Player oder Mobiltelefone registriert haben, müssen Sie eines der Geräte auswählen. Weitere Details finden Sie unter [<Bluetooth-Geräteanschluss>](#) (Seite 58).
- Der Lautsprecher für die Tonwiedergabe kann eingestellt werden. Siehe [<Einstellung des Bluetooth Freisprech-/Audioausgangs>](#) (Seite 58).

Quellensteuerungsbildschirm

Schaltet zum Steuerungsbildschirm, um verschiedene Funktionen zu nutzen.

1 Quellensteuerungsbildschirm aufrufen

Siehe [<Quellensteuerungsbildschirm aufrufen>](#) (Seite 17).

2 Bedienvorgang auf dem Quellensteuerungsbildschirm



*1 Wiedergabe.

*1 Wiedergabe anhalten.

*1 Pause.

*1 Wählt eine Datei aus.

Informationsanzeige

Wählt Gerät, Titel*², Interpret*², Albumname*², Genre*², Komponist*² oder Titelnummer*² aus.



- *¹ Unterstützt das Bluetooth-Audiogerät das AVRCP-Profil nicht, werden die Tasten nicht angezeigt. Bedienen Sie vom Audio-Player aus.
- *² Wenn der Bluetooth-Audio-Player das Profil AVRCP1.3 unterstützt, können diese Elemente angezeigt werden.

Sprachsteuerung

Das Gerät besitzt eine erweiterte Spracherkennung und kann durch Sprachbefehle gesteuert werden. Unterstützte Sprachen: Englisch (USA), Englisch (GB), Französisch, Deutsch, Niederländisch, Italienisch und Spanisch. Informationen zu den Sprachbefehlen finden Sie in der <Tabelle mit Sprachbefehlen> (separates Handbuch).



- Die ASR-Funktion auf dem Spracheinstellungsbildschirm sollte aktiviert sein.. Siehe <Spracheinstellungen> (Seite 70).

Sprachsteuerung

1 Sprachsteuerungsmodus aktivieren

Drücken Sie die Sprechstaste.

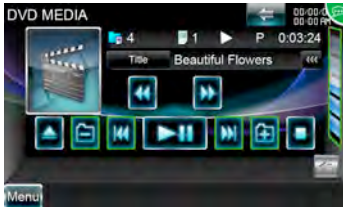

Die von einem grünen Quadrat eingefassten Tasten stehen für die Sprachsteuerung zur Verfügung.

2 Befehl sprechen

Sprechen Sie den Befehl. (Z. B.: Sagen Sie "Top Menu").
Ein Piepton ertönt.



Die Anzeige schaltet auf den obersten Menübildschirm um.
Ein weiterer Piepton ertönt.

3 Befehl sprechen

Sprechen Sie den Befehl. (Z. B.: Sagen Sie "TUNER")
Ein Piepton ertönt.



Die Anzeige schaltet auf den Tuner-Steuerungsbildschirm um.
Ein weiterer Piepton ertönt.

4 Quelle anhand der Spracherkennung steuern

Führen Sie das gleiche Verfahren wie bei Schritt 2 oder 3 durch.
Informationen zu den Sprachbefehlen finden Sie in der <Tabelle mit Sprachbefehlen> (separates Handbuch).

5 Sprachsteuerungsmodus beenden

Drücken Sie die Sprechstaste.



- Erscheint das Symbol  oben rechts auf dem Bildschirm, ist die Sprachsteuerung deaktiviert.
- Die Sprachsteuerung wird abgebrochen, sobald der Bildschirm oder eine der Tasten auf dem Frontpanel oder der Fernbedienung gedrückt wird (mit Ausnahme des [VOLUME]-Knopfes).
- Wenn unter Verwendung der Freisprecheinrichtung telefoniert wird, wird die Sprachsteuerung deaktiviert.
- Erfolgt über längere Zeit kein Bedienvorgang, wird die Sprachsteuerung beendet.

Weitere Funktionen

Steuerung der Stromversorgung für externe Geräte

Steuerung der Stromversorgung für externe Geräte.

1 Quellenauswahlbildschirm aufrufen

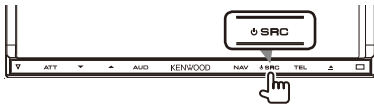

2 EXT-SW-Steuerungsbildschirm

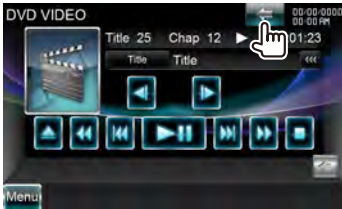

3 Stromversorgung des externen Geräts steuern

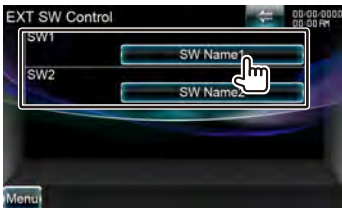

Sie können die Stromversorgung für externe Geräte ein- oder ausschalten.



- Sie müssen ein handelsübliches Relais anschließen, um diese Funktion zu verwenden. Schließen Sie das zu steuernde externe Gerät an diesem Relais an.
- Informationen zum Einstellen der Ein- und Ausschaltfunktion der Stromversorgung: Siehe <EXT SW Setup> (Seite 73).

Stummschaltung bei eingehenden Anrufen

Wenn Sie einen Anruf tätigen oder empfangen...

Der Telefonanruf-Bildschirm ("Call Interrupt") erscheint und das System wird unterbrochen.

Telefonanruf-Bildschirm ("Call Interrupt")



Wenn das Gespräch endet...

Legen Sie den Hörer auf.

Das System setzt die Wiedergabe automatisch fort.



- Um die Funktion TEL Mute (Telefon-Stummschaltung) verwenden zu können, müssen Sie das MUTE-Kabel mittels handelsüblicher Zubehöreile an Ihr Telefon anschließen. Siehe <Schnellstart-Anleitung>.

Bildschirmsteuerung

Einstellen des Monitorbildschirms.

Bildschirmsteuerung

1 Schnellwahlbildschirm aufrufen

Siehe [<Bedienvorgang auf dem Wiedergabebildschirm einer Bild-/Videoquelle>](#) (Seite 18).

2 Zeigt den Bildschirm für die Bildschirmsteuerung an



Wenn der Navigationsbildschirm angezeigt wird, drücken Sie die [TEL]-Taste 1 Sekunde oder länger.

3 Anpassen der Bildqualität



[Bright] Helligkeitseinstellung

[Tint] Farbtoneinstellung

Wird für ein NTSC-Bildformat auf Video, iPod, TV oder Kameraansicht angezeigt.

[Color] Farbeinstellung

Wird nur für Video, iPod, TV oder Kameraansicht angezeigt.

[Contrast] Kontrasteinstellung

[Black] Schwarzpegelanpassung

[Sharpness] Schärfeneinstellung

Wird nur für Video, iPod, USB, TV oder Kameraansicht angezeigt.

[Dimmer] Dimmer-Moduseinstellung

"ON": Das Display wird abgeblendet.

"OFF": Das Display wird nicht abgeblendet.

"SYNC": Die Dimmer-Funktion wird ein- oder ausgeschaltet, wenn der Lichtschalter des Fahrzeugs ein- oder ausgeschaltet wird.

"NAV-SYNC": Die Dimmer-Funktion kann der Navigation Tag/Nacht-Anzeigeeinstellung entsprechend ein- oder ausgeschaltet werden.

[Dyn.Brightness] (Dynamische Helligkeit)

Diese Funktion gleicht Überbelichtung und Unterbelichtung aus und erzeugt ein deutlicheres Bild. (☑ "OFF")
"OFF" / "1" / "2"

[Mode] Wählt einen Bildschirmmodus aus. Sie können einen beliebigen der folgenden Bildschirmmodi auswählen.

"Full": Vollbildmodus

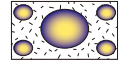

"Just": Bildanpassungsmodus

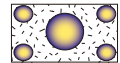

"Zoom": Zoombildmodus

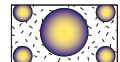

"Normal": Normalbildmodus

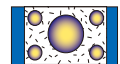

[Return] Kehrt zurück zum vorherigen Bildschirm.



- Der Monitor-Steuerungsbildschirm wird nur angezeigt, wenn Sie die Feststellbremse aktiviert haben.
- Die Bildqualität kann für jede Quelle eingestellt werden.
- Sie können die Bildqualität von Bildschirmen wie im Menü [<Bildschirmsteuerung>](#) (Seite 77) einstellen.

Freihändige Gerätesteuerung

Verschiedenen Funktionen können im Modus für die freihändige Gerätesteuerung verwendet werden.

Vor Verwendung

- Lesen Sie hinsichtlich weiterer Einzelheiten über Bluetooth-Mobiltelefone mit Freisprechfunktion den Abschnitt [<Wissenswertes über das Mobiltelefon>](#) (Seite 8).
- Bevor Sie Ihr Mobiltelefon mit diesem Gerät verwenden können, müssen Sie es registrieren. Weitere Details finden Sie unter [<Registrieren eines Bluetooth-Gerätes>](#) (Seite 56).
- Wenn Sie zwei oder mehr Audio-Player oder Mobiltelefone registriert haben, wählen Sie eines der Geräte aus. Weitere Details finden Sie unter [<Bluetooth-Geräteanschluss>](#) (Seite 58).
- Um das Telefonbuch verwenden zu können, muss es zuvor auf das Gerät geladen werden. Lesen Sie hinsichtlich weiterer Einzelheiten den Abschnitt [<Herunterladen des Telefonbuchs>](#) (Seite 48).
- Der Lautsprecher für die Tonwiedergabe kann eingestellt werden. Siehe [<Einstellung des Bluetooth Freisprech-/Audioausgangs>](#) (Seite 58).

Herunterladen des Telefonbuchs

Lädt die Daten im Telefonbuch vom Mobiltelefon auf das Gerät herunter, so dass Sie das Telefonbuch im Gerät nutzen können.

1 Telefonbuchdaten mit dem Mobiltelefon an das Gerät senden.

2 Bedienelemente des Mobiltelefons verwenden, um die Freisprechverbindung zu starten



- Mobiltelefone, die das automatische Herunterladen des Telefonbuchs unterstützen:
Wenn das Telefonbuch aus irgendeinem Grund nicht automatisch heruntergeladen wird, befolgen Sie die oben aufgeführten Anweisungen, um das Telefonbuch manuell herunterzuladen.
- Hinweise zur Bedienung des Mobiltelefons finden Sie in der Bedienungsanleitung, die Ihrem Mobiltelefon beiliegt.
- Bis zu 1000 Telefonnummern können für jedes registrierte Mobiltelefon hinterlegt werden.
- Für jede Telefonnummer können bis zu 32 Ziffern und bis zu 50* Zeichen für den Namen gespeichert werden. (* 50: Anzahl der alphabetischen Zeichen. Je nach Art der eingegebenen Zeichen kann die einzugebende Anzahl variieren.)

- Je nach Mobiltelefon-Typ können folgende Beschränkungen gelten:
 - Die Telefonbuchdaten können nicht normal heruntergeladen werden.
 - Die Zeichen im Telefonbuch sind verstümmelt.
- Bedienen Sie das Telefon, um das Herunterladen der Telefonbuchdaten abzubrechen.

Anruf annehmen

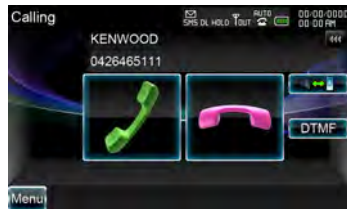

[] Telefonanruf annehmen

[] Eingehenden Anruf ablehnen



- Wird die Kameraansicht überwacht, wird dieser Bildschirm nicht angezeigt, auch wenn ein Anruf eingeht. Um diesen Bildschirm anzuzeigen, drücken Sie auf die [TEL]-Taste oder bringen Sie den Schalthebel des Fahrzeugs wieder in die Fahrstellung.

Während eines Anrufs



[] Wechselt die Sprechausgabe zwischen Telefon und Lautsprecher.

[DTMF] Gibt den Wählton aus. Siehe [<Steuerung von tonbasierenden Services>](#) (Seite 51).



[] Abbrechen eines Gesprächs

Anpassen der Sprachlautstärke während eines Anrufs



Wartender Anruf



- [] • Nimmt einen weiteren Anruf entgegen und hält den gegenwärtigen Anruf.
- Umschalten zwischen dem gegenwärtigen und wartenden Anruf
Bei jeder Berührung dieser Taste wird zwischen den Gesprächspartnern hin- und hergeschaltet.
- [] Beendet den gegenwärtigen Anruf.

Einen Anruf durchführen

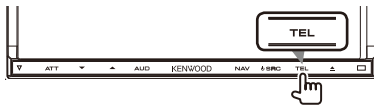

Anzeige des Steuerungsbildschirms und Verwendung verschiedener Funktionen.

1 Freisprechsteuerungsbildschirm aufrufen



2 Wählverfahren auswählen





- 1 Wählt die angezeigte Telefonnummer.
Wenn Sie eine Telefonnummer im Telefonbuch gespeichert haben, wird der Name der Person angezeigt.
- [] Wählt die angezeigte Telefonnummer.
 - [] Zeigt den SMS-Auswahlbildschirm an.
Siehe [<SMS \(Short Message Service\)>](#) (Seite 54).
 - [**Redial**] Zeigt die zuletzt gewählte Telefonnummer an.

[Preset1], [Preset2], [Home]

Wählt die voreingestellte Telefonnummer. Informationen zur Speicherung einer Telefonnummer finden Sie unter [<Speichern einer Telefonnummer>](#) (Seite 53).

[ **Phonebook**] Zeigt die Telefonbuch-Suche an. Siehe [<Anrufen mit Hilfe des Telefonbuchs>](#) (Seite 50).

[ **Outgoing Calls**] Zeigt den Bildschirm für ausgehende Anrufe an. Siehe [<Anrufen mit Hilfe von Anruflisten>](#) (Seite 51).

[ **Incoming Calls**] Zeigt den Bildschirm für eingehende Anrufe an. Siehe [<Anrufen mit Hilfe von Anruflisten>](#) (Seite 51).



[ **Missed Calls**] Zeigt den Bildschirm mit nicht angenommenen Anrufen an. Siehe [<Anrufen mit Hilfe von Anruflisten>](#) (Seite 51).

[**Direct Number**] Zeigt den Wählanzeigebildschirm an. Siehe [<Anrufen durch Eingabe einer Telefonnummer>](#) (Seite 50).

[**BT SETUP**] Zeigt den Bluetooth-Einstellungsbildschirm an. Siehe [<Registrieren eines Bluetooth-Gerätes>](#) (Seite 56).

[**TEL SETUP**] Zeigt den Freisprech-Einstellungsbildschirm an. Siehe [<Einstellen der Freisprecheinrichtung>](#) (Seite 52).



- Wenn sich das Fahrzeug bewegt, sind einige Funktionen aus Sicherheitsgründen deaktiviert. Die mit den deaktivierten Funktionen verknüpften Tasten reagieren nicht auf Berührungen.
- Wenn der Bildschirm für die freihändige Steuerung erscheint, wird der Name des verbundenen Mobiltelefons 5 Sekunden lang angezeigt.
- Die am Steuergerät angezeigten Symbole, wie z.B.  und  können sich von denen des Mobiltelefons unterscheiden.
- Durch Einstellen des privaten Modus am Mobiltelefon kann die freihändige Bedienung deaktiviert werden.

Anrufen mit Hilfe des Telefonbuchs

Sie können eine Person anrufen, indem Sie seine/ ihre im Telefonbuch gespeicherte Telefonnummer verwenden.

1 Freisprechsteuerungsbildschirm aufrufen

Siehe <Einen Anruf durchführen> (Seite 49).

2 Telefonbuch-Bildschirm aufrufen



3 Den Namen der Person auswählen, die Sie anrufen möchten

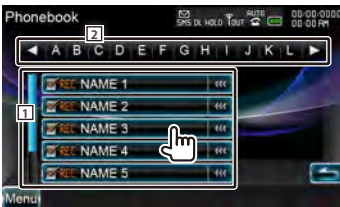

- 1 Telefonbuchdatenliste.
 - 2 Zeigt das Telefonbuch beginnend mit dem Zeichen, das Sie gedrückt haben.
- [↵] Wenn der Text länger ist, können Sie die Textanzeige durch Berühren weiterrollen.

4 Die Telefonnummer der Person auswählen, die Sie anrufen möchten

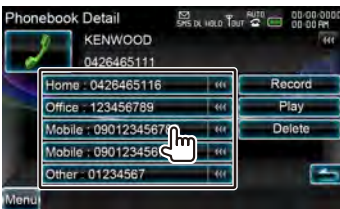

5 Anrufen



- Um das Telefonbuch zu verwenden, müssen Sie dieses zuvor vom Mobiltelefon herunterladen. Weitere

Details finden Sie in der Bedienungsanleitung Ihres Mobiltelefons.

- Zeichen ohne vorhandenen Namen werden nicht angezeigt.
- Bei der Suche wird statt nach Umlauten (z.B. "ü") nach normalen Buchstaben (z.B. "u") gesucht.

Anrufen durch Eingabe einer Telefonnummer

Anruf durch Eingabe einer Telefonnummer.

1 Freisprechsteuerungsbildschirm aufrufen

Siehe <Einen Anruf durchführen> (Seite 49).

2 Nummerneingabe-Bildschirm aufrufen



3 Telefonnummer eingeben

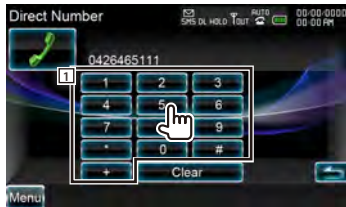

- 1 Wählt die eingegebene Telefonnummer.
- [Clear] Löscht die Nummer.

4 Anrufen

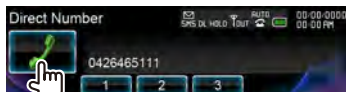

Sie können zu sprechen beginnen, sobald der Angerufene antwortet.



- Sie können bis zu 32 Zeichen eingeben.
- Diese Funktion ist während des Fahrens nicht verfügbar.

Anrufen mit Hilfe von Anruflisten

Anrufen durch Auswahl einer Telefonnummer aus der Liste mit ausgehenden, eingehenden oder nicht angenommenen Anrufen.

1 Freisprechsteuerungsbildschirm aufrufen

Siehe <Einen Anruf durchführen> (Seite 49).

2 Bildschirm mit ausgehenden, eingehenden oder nicht angenommenen Anrufen aufrufen



3 Einen Eintrag aus der Anrufliste auswählen

Beispiel: Bildschirm mit ausgehenden Anrufen



Wählt die ausgewählte Telefonnummer.

4 Anrufen

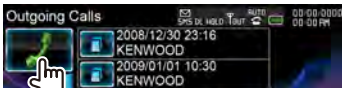

- Der Bildschirm mit der Liste ausgehender, einkommender und nicht angenommener Anrufe zeigt die Liste der Anrufe, die von diesem Gerät aus getätigt oder empfangen wurden. Es handelt sich hier nicht um jene, die im Speicher des Mobiltelefons hinterlegt sind.

Steuerung von tonbasierenden Services

Verwendet den Tonbasis-Service über DTMF (Dual Tone Multi Frequency).

1 Sprechbildschirm aufrufen

Siehe <Anrufen durch Eingabe einer Telefonnummer> (Seite 50).

2 DTMF-Eingabebildschirm aufrufen

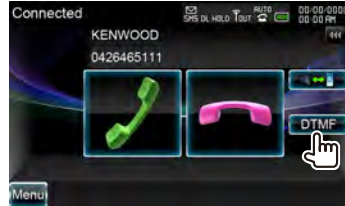

3 Sie können Töne während eines Anrufs senden

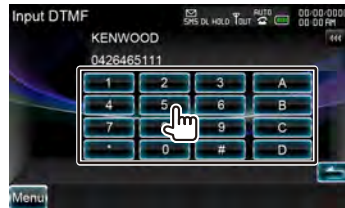

Einstellen der Freisprecheinrichtung

Die Freisprecheinrichtung kann wie folgt eingestellt werden.

1 Freisprechsteuerungsbildschirm aufrufen

Siehe <Einen Anruf durchführen> (Seite 49).

2 Freisprecheinrichtungsbildschirm aufrufen

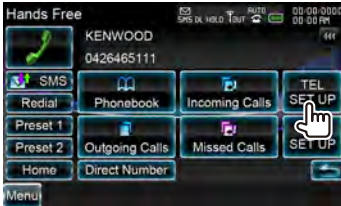

3 Einzelne Elemente einstellen



[Auto Response] Stellt eine automatische Antwortzeit zum Annehmen eines eingehenden Anrufs ein. (☑ "OFF")

"OFF": Diese Funktion kann nicht verwendet werden.

"0-99": Einstellung der Anruf-Klingelzeit (in Sekunden).

[Call Beep] Stellt den Piepton für eingehende Anrufe ein. (☑ "ON")

"ON": Der Piepton ertönt.

"OFF": Der Piepton wird deaktiviert.

[SMS Receive Beep] Stellt den Piepton für eingehende SMS ein. (☑ "ON")

"ON": Der Piepton ertönt.

"OFF": Der Piepton wird deaktiviert.

[Phone Information Use] Stellt ein, ob das Telefonbuch des Mobiltelefons oder die Listen mit ausgehenden, einkommenden und nicht angenommenen Anrufen verwendet werden sollen. (☑ "ON")

"ON": Ja.

"OFF": Nein.

[SMS Use] Stellt die SMS-Funktion ein. (☑ "ON")

"ON": SMS-Funktion verwenden.

"OFF": SMS nicht verfügbar.

[Sort Order] Sortiert die Namen im Telefonbuch. (☑ "Last")

[Echo Cancel Level] Stellen Sie die Stärke der Echo-Unterdrückung ein. (☑ "15")

[Microphone Level] Stellt die Empfindlichkeit des Mikrofons für Telefongespräche ein. (☑ "2")

[Noise Reduction Level] Verringern Sie die durch die Umgebung hervorgerufenen Geräusche, ohne die Mikrofonlautstärke zu ändern. Passt die Stimme des Anrufers an, falls dieser nicht deutlich zu verstehen ist. (☑ "15")

[Restore] Stellt den Anfangswert der Freisprech-EINSTELLUNG wieder her.



- Entweder die Wartezeit für automatische Rufannahme, die an diesem Gerät eingestellt wurde, oder die am Mobiltelefon eingestellte Wartezeit wird verwendet, je nachdem, welche von beiden die kürzere ist.

Speichern einer Telefonnummer

Registriert häufig verwendete Telefonnummern unter der Voreinstellungstaste des freihändigen Steuerungsbildschirms.

1 Freisprechsteuerungsbildschirm aufrufen

Siehe <Einen Anruf durchführen> (Seite 49).







2 Die Voreinstellungsnummer auswählen, die Sie speichern möchten



- Ist keine Vorwahlnummer registriert, wird durch Drücken dieser Taste vorübergehend zu Schritt 3 gewechselt.

3 Das Suchziel der Nummer auswählen, um sie zu registrieren



- [] Speichert mit Hilfe der Liste empfangener SMS-Nachrichten.
- [] Speichert mit Hilfe der Liste gesendeter SMS-Nachrichten.
- [] Speichert aus dem Telefonbuch.
- [] Speichert von der ausgehenden Anrufliste.
- [] Speichert von der eingehenden Anrufliste.
- [] Speichert von der nicht angenommenen Anrufliste.

[Direct Number] Speichert durch Eingeben der Telefonnummern.

[Memory] Speichert die aktuell angezeigte Telefonnummer.

[Delete] Löscht die aktuell angezeigte Telefonnummer. Antippen, um den Bestätigungsbildschirm einzublenden. Tippen Sie zum Löschen auf [Yes], oder auf [No], um den Vorgang abzubrechen.

4 Suchen nach Telefonnummern, um sie mit einer der Funktionen zu speichern

5 Speichern der Telefonnummer



SMS (Short Message Service)

Verwendet die SMS-Funktion.

1 Freisprechsteuerungsbildschirm aufrufen

Siehe <Einen Anruf durchführen> (Seite 49).

2 SMS-Auswahlbildschirm aufrufen

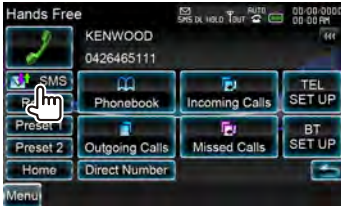

3 Eine Funktion auswählen



[SMS] Zeigt den Menübildschirm zum Erstellen einer SMS an. Siehe <Eine Mitteilung schreiben>.

[SMS] Zeigt die Liste der empfangenen Mitteilungen an.

[SMS] Zeigt die Liste der gesendeten Mitteilungen an.

[SMS] Zeigt den Menübildschirm zum Erstellen einer SMS an. Siehe <Eine Mitteilung schreiben>. Die Taste ist aktiv, wenn eine Nachricht nach dem Einschalten erstellt wurde.

[Download] Empfangen Sie die SMS-Nachrichten vom Mobiltelefon.

4 Anzeigende Mitteilung auswählen



[1] Wählt die Nummer in der ausgewählten Mitteilung.

[DISP] Zeigt die ausgewählte Mitteilung an.

[Read] Liest die ausgewählte Mitteilung vor.

5 SMS-Mitteilungsbildschirm

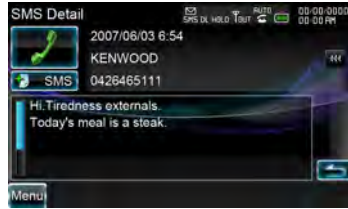

[SMS] Erstellt eine neue Mitteilung für die ausgewählte Mitteilung.

Eine Mitteilung schreiben

1 Zielnummer eingeben



[Book] Zielnummer aus dem Telefonbuch auswählen.

[Direct Number] Telefonnummer eingeben.

[SET] Zeigt den Bildschirm zum Erstellen einer SMS-Mitteilung an.

[Send] Sendet die Mitteilung.

[Delete] Löscht den SMS-Entwurf.

Durch Berühren des Bildschirms wird eine Bestätigungsmeldung angezeigt. Drücken Sie auf [Yes]. Berühren Sie für das Abbrechen [No].



- Dies wird nur bei der Bearbeitung des SMS-Entwurfs angezeigt.

2 Bildschirm zum Erstellen einer SMS-Mitteilung aufrufen



3 Eine Mitteilung schreiben



[1] Eingabe von Zeichen.

[◀], [▶] Verschiebt den Cursor.

[▲], [▼] Schaltet durch die Tastenanordnungen.

[Shift] Schaltet zwischen Groß- und Kleinbuchstaben um.

[qwe]/ [abc]/ [ALT] Stellt die Tastenanordnung der Zeichentasten ein.

abc: Alphabetische Tastenanordnung.

qwe: Qwerty-Tasten.

ALT: ALT-Taste

[Clear] Löscht das eingegebene Zeichen.

Wird die Taste über 2 Sekunden lang gedrückt, werden alle eingegebenen Zeichen gelöscht.

[Space] Eingabe eines Leerzeichens.

[SET] Legt die Mitteilung fest und kehrt zum Bildschirm SMS erstellen zurück.

4 Nachricht senden.

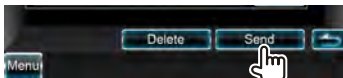

Bluetooth-Setup

Registrieren eines Bluetooth-Gerätes

Registriert das Bluetooth-Gerät, das angeschlossen werden soll.

1 Freisprechsteuerungsbildschirm aufrufen



2 Bluetooth-Einstellungsbildschirm aufrufen



3 Nach einem Bluetooth-Gerät suchen



4 Bildschirm für die PIN-Code-Festlegung aufrufen



1 Rufen Sie den PIN-Code auf.

[] Wenn der Text länger ist, können Sie die Textanzeige durch Berühren weiterrollen.

[Search] Suche nach Bluetooth-Geräten.

[Cancel] Bricht die Suche nach dem Bluetooth-Gerät ab.

[SP DEV] Registriert ein Bluetooth-Gerät, das im normalen Registrierungsverfahren (Paarung) nicht registrierbar ist.

[PIN Code Set] Rufen Sie den Bildschirm für die PIN-Code-Festlegung auf.



- Ein neues Gerät kann nicht registriert werden, wenn bereits 5 Bluetooth-Geräte registriert sind. Löschen Sie eine nicht mehr verwendete Registrierung. Siehe <Bluetooth-Geräteanschluss> (Seite 58).

5 PIN-Code eingeben

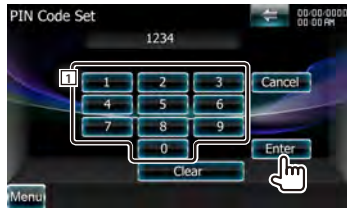

1 Eingabe einer Codenummer.

[Enter] Geben Sie den PIN-Code des zu registrierenden Bluetooth-Gerätes ein. Diese Taste ist nicht aktiv, bevor mindestens vier PIN-Code-Ziffern eingegeben wurden.

[Cancel] Bricht die Registrierung des PIN-Codes ab.

[Clear] Löscht die Codenummer.

6 Bluetooth-Gerät auswählen, das registriert werden soll

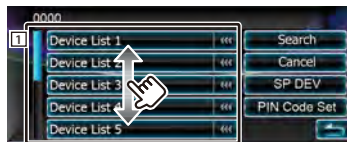

1 Zeigt das gesuchte Bluetooth-Gerät an. Kehrt zum Anschlussgerätelisten-Bildschirm zurück.



- Sie können die Registrierung auch von Seiten des Bluetooth-Gerätes vornehmen. Hinweise zum PIN-Code, der für eine Registrierung erforderlich ist, finden Sie unter <Registrieren des PIN-Codes des Bluetooth-Gerätes> (Seite 57).

- Falls die Paarung trotz ordnungsgemäßer Eingabe des PIN-Codes nicht möglich ist, versuchen Sie es bitte mit dem unter <Registrieren eines speziellen Bluetooth-Gerätes> beschriebenen Verfahren.

Registrieren eines speziellen Bluetooth-Gerätes

Registriert das spezielle Bluetooth-Gerät, bei dem während des normalen Verfahrens ein Fehler aufgetreten ist, durch Auswahl den Modellnamen.

1 Spezial-Gerätelisten-Bildschirm aufrufen

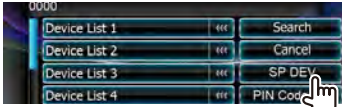

2 Modellnamen auswählen



Zeigt den Bluetooth-Gerätenamen an, der registriert werden kann.

3 Bestätigen, ob die Registrierung stattfinden soll



- Es können nur Modelle registriert werden, die in der Bluetooth-Gerätenamensliste vorhanden sind.

4 Verfahren Sie entsprechend dem Abschnitt <Registrieren eines Bluetooth-Gerätes> und schließen Sie die Registrierung (Paarung) ab.

Registrieren des PIN-Codes des Bluetooth-Gerätes

Stellt den einzugebenden PIN-Code des Bluetooth-Geräts für die Registrierung (Paarung) über das Mobiltelefon oder den Audio-Player ein.

1 Bluetooth-Einstellungsbildschirm aufrufen



2 Receiver-PIN-Code-Bildschirm aufrufen



3 PIN-Code eingeben

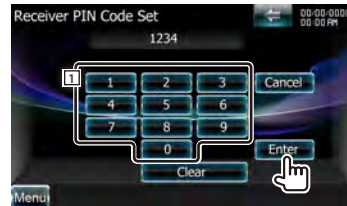

- 1 Eingabe einer Codennummer.
[Cancel] Bricht die Registrierung des PIN-Codes ab.
[Enter] Gibt den PIN-Code ein.
[Clear] Löscht die Codennummer.

Bluetooth-Geräteanschluss

Wählt das anzuschließende Bluetooth-Gerät aus.

1 Bluetooth-Einstellungsbildschirm aufrufen

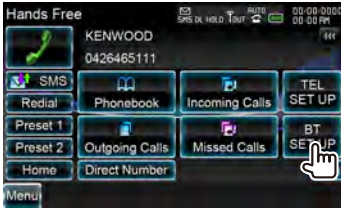

2 Anschlussgerätelisten-Bildschirm aufrufen



3 Ein registriertes Bluetooth-Gerät auswählen



4 Zu verwendenden Service auswählen



[TEL (HFP)] Aktiviert/Deaktiviert die Freisprecheinrichtung des Mobiltelefons.

[Audio (A2DP)] Aktiviert/Deaktiviert die Bluetooth-Audiofunktion des Audio-Players.

[Remove] Löscht die Registrierung (Paarung). Durch Berühren des Bildschirms wird eine Bestätigungsmeldung angezeigt. Drücken Sie auf [Yes]. Berühren Sie für das Abbrechen [No].

Einstellung des Bluetooth Freisprech-/ Audioausgangs

Stellt die Lautsprecher auf Ausgabe von Sprachsignal/Klingelton/Bluetooth-Audio ein.

1 Bluetooth-Einstellungsbildschirm aufrufen

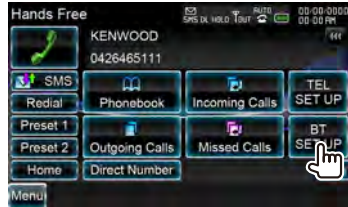

[Bluetooth HF/Audio] Stellt die Lautsprecher für die Ausgabe ein. (☑ "Front Only")
"Front Only": Ausgabe über die vorderen Lautsprecher.
"All": Ausgabe über alle Lautsprecher.

Audiosteuerung

Audio-Steuerungsmenü

Zeigt das Audio-Steuerungsmenü zum Einstellen der Audioeffekte dieses Geräts an.

1 Quellensteuerungsbildschirm aufrufen

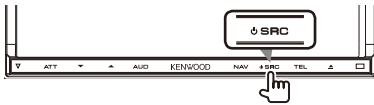

Drücken Sie bei der Anzeige eines Videobildschirms die [SRC]-Taste.

2 Audio-Steuerungsmenü aufrufen



In diesem Handbuch wird die oben aufgeführte Auswahl folgendermaßen angezeigt:
Drücken Sie auf [◀], [▶].

3 Auswählen des Audio-Steuerungselements

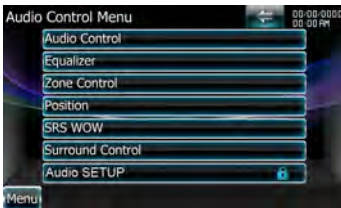

| Element | Seite |
|--------------------|-------|
| [Audio Control] | 60 |
| [Equalizer] | 61 |
| └ [EQ] | 61 |
| [Zone Control] | 62 |
| [Position] | 62 |
| [SRS WOW] | 63 |
| [Surround Control] | 64 |
| [Audio SETUP] | |
| └ [Speaker Select] | 64 |
| └ [Car type] | 66 |
| └ [Channel Level] | 67 |



• Die [Audio SETUP]-Optionen können blockiert werden.
Siehe <Einstellungsspeicher> (Seite 74).

Audiosteuerung

Sie können die vordere/hintere sowie die rechte/linke Audio-Balance einstellen.

1 Audiosteuerungsbildschirm aufrufen

Drücken Sie auf [◀], [▶], [SRC], [▶] [Audio Control]. (Seite 60)

2 Einzelne Elemente einstellen



1 Einstellung der Lautstärke für vorne/hinten und links/rechts entsprechend des berührten Bereichs.

[◀], [▶] Einstellung der Balance zwischen rechtem und linkem Kanal.

[▲], [▼] Einstellung der Balance zwischen vorne und hinten.

[Volume Offset] Feineinstellung der Lautstärke für die aktuelle Quelle. Sie können so die Lautstärkeunterschiede zwischen verschiedenen Quellen ausgleichen.



• Wenn Sie zuerst die Lautstärke erhöht und danach mit "Volume Offset" verringert haben, kann der Ton extrem laut sein, wenn Sie zu einer anderen Quelle umschalten.

[Subwoofer Level] Regelt die Subwoofer-Lautstärke.

Die Einstellung ist verfügbar, wenn für den Subwoofer eine andere Einstellung als "None" gewählt wurde. Siehe <Lautsprechereinstellungen> (Seite 64).

[Supreme] Schaltet die Supreme-Funktion ein oder aus.

Hierbei handelt es sich um eine Technologie zur Hochrechnung und Ergänzung durch Eigentumsalgorithmen, einem Hochfrequenzbereich, der bei Verschlüsselung beschnitten wird.

Diese Funktion ist bei DVD MEDIA-, USB- und iPod-Quellen verfügbar.

Equalizer-Steuerung

Sie können den Equalizer einstellen.

1 Equalizer-Bildschirm aufrufen

Drücken Sie  >  > [Equalizer]. (Seite 60)

2 EQ-Kurven auswählen



[Natural], [Rock], [Pops], [Easy], [Top40], [Jazz], [Game], [iPod], [User]

Wählt einen Equalizer-Kurventyp.

Sie können eine beliebige der folgenden Equalizer-Kurven auswählen.



- [iPod]
Nur bei iPod-Quelle.

[EQ] Zeigt den Einstellungsbildschirm für den grafischen Equalizer an. (Seite 61)

Einstellung des grafischen Equalizers

Sie können die Equalizer-Kurve manuell einstellen.

1 Equalizer-Bildschirm aufrufen

Drücken Sie  >  > [Equalizer]. (Seite 60)

2 Grafischen Equalizer-Bildschirm aufrufen



- Ist unter <Equalizer-Steuerung> "iPod" ausgewählt, ist die [EQ]-Taste deaktiviert. Die Einstellung "iPod" besitzt ihre eigene Equalizer-Funktion.

3 Einstellenden Kanal auswählen



- [F] Vorderer Lautsprecher
- [R] Hinterer Lautsprecher
- [C] Mittlerer Lautsprecher

4 Grafischen Equalizer einstellen

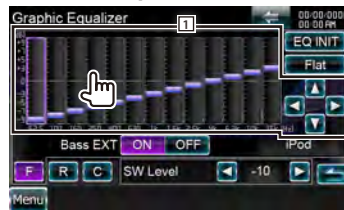

- 1 Das Verstärkungsmaß kann durch Berühren des Frequenzbalkens eingestellt werden.
 - [◀], [▶] Stellt eine Frequenz ein.
 - [▲], [▼] Stellt ein Verstärkungsmaß ein.
- [EQ INIT] Kehrt zur vorhergehenden Ebene zurück, in der das Verstärkungsmaß eingestellt wird.
- [Flat] Tonkurve wird flach.
- [Bass EXT] Einstellungen für Bassverweiterung. Wenn diese Funktion aktiviert ist, wird für Frequenzen unter 62,5 Hz dasselbe Verstärkungsmaß wie für 62,5 Hz eingestellt.
- [SW Level] Regelt die Subwoofer-Lautstärke. Die Einstellung ist verfügbar, wenn für den Subwoofer eine andere Einstellung als "None" gewählt wurde. Siehe [<Lautsprechereinstellungen>](#) (Seite 64).

Zonensteuerung

Sie können die Audioquellen für vorne und hinten einstellen.

1 Zonensteuerungsbildschirm aufrufen

Drücken Sie auf [↔] > [🎧] > [Zone Control]. (Seite 60)

2 Einstellen der Zonensteuerung



[Single Zone] Stellt das Gerät auf eine einzelne Zone ein.

[Dual Zone] Stellt das Gerät auf eine Dualzone ein.

[Front Source] Einstellung der vorderen Audioquelle.

[Rear Source] Einstellung der hinteren Audioquelle.



- Wenn der Ton des hinteren Lautsprechers umgeschaltet wird, wird die vom AV OUTPUT-Anschluss ausgegebene Audioquelle auch auf dieselbe Quelle umgeschaltet.

[Rear VOL.] Zur Einstellung der Lautstärke des hinteren Kanals.



- Bei Einstellung der Zone-Funktion auf "ON" gibt es die folgenden Einschränkungen:
 - Es erfolgt keine Ausgabe über den Subwoofer und den mittleren Lautsprecher.
 - "Subwoofer Level" und "Supreme" der <Audiosteuerung> (Seite 60) sind nicht verfügbar.
 - <Equalizer-Steuerung> (Seite 61), <Position des Zuhörers> (Seite 62), <SRS-WOW-Steuerung> (Seite 63) und <Surround-Steuerung> (Seite 64) sind nicht verfügbar.

- <Lautsprechereinstellungen> (Seite 64), <Fahrzeugtyp (DTA) Einstellungen> (Seite 66) und <Kanallautstärke> (Seite 67) sind nicht verfügbar.

Position des Zuhörers

Sie können die Klangeffekte in Abhängigkeit von Ihrer Hörposition einstellen.

1 Positionsbildschirm aufrufen

Drücken Sie auf [↔] > [🎧] > [Position]. (Seite 60)

2 Positionsteuerung einstellen



[P1] - [P3] Speichert die aktuelle Einstellung im Speicher oder ruft sie aus dem Speicher auf.

So speichern Sie Einstellungswerte im Speicher:

Berühren Sie [P1] bis [P3] mindestens 2 Sekunden lang.

So rufen Sie Einstellungswerte aus dem Speicher ab:

Drücken Sie auf [P1] bis [P3] in Ihrer Einstellung, die Sie aus dem Speicher aufrufen möchten.

[◀], [▶] Legt eine Hörposition fest.

Es stehen die Positionen "Front R" (rechts vorn), "Front L" (links vorn), "Front All" (alle vorn), "All" (Alle) und "User" (Benutzer) zur Auswahl.

[DTA] Zeigt den Bildschirm mit der DTA-Position an (DTA - Digital Time Alignment).

3 Ausgangspositions-Steuerung



- Der endgültige Abstand wird auf den Gesamtwert der Fahrzeugtyp-Einstellung (Seite 66) und den Wert der Positionseinstellung (sowohl Position als auch DTA-Position) abgestimmt.
- Wenn Sie den Wert für die Fahrzeugtypeinstellung ändern (Seite 66), wird die Position auf "All" gestellt.
- Nur der abgestimmte Abstand der Positionseinstellung (Wert für Position und DTA-Position) wird im Speicher

hinterlegt. Daher ändert sich der endgültige Abstand, wenn Sie den Wert für die Fahrzeugtypeneinstellung ändern (Seite 66).

DTA-Positionssteuerung

Sie können eine Feineinstellung für Ihre Hörposition vornehmen.

1 Bildschirm für DTA-Position aufrufen



2 Einstellenden Lautsprecher auswählen

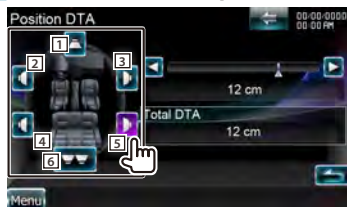

- 1 Mittlerer Lautsprecher
- 2 Lautsprecher vorn links
- 3 Lautsprecher vorn rechts
- 4 Lautsprecher hinten links
- 5 Lautsprecher hinten rechts
- 6 Subwoofer

[◀], [▶] Feineinstellung des Wertes für die Positionsfunktion.

[Total DTA] Zeigt den Einstellungsabstand an. Der eingestellte Abstand (Werte für Position und DTA-Position), der Gesamtwert des unter Fahrzeugtyp-Einstellungen (Seite 66) eingestellten Abstands sowie der Einstellungsabstand für die Positionseinstellung werden angezeigt.

3 Feineinstellung des Abstands

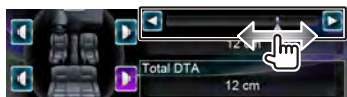

Feineinstellung des Wertes für die Positionsfunktion.

SRS-WOW-Steuerung

Sie können den SRS-WOW-Effekt einstellen.

1 SRS-WOW-Steuerungsbildschirm aufrufen

Drücken Sie auf [◀] [▶] [SRS WOW] (Seite 60)

2 SRS-WOW-Steuerung einstellen



1 Hiermit wird eine Einstellung für SRS WOW ausgewählt.

SRS-WOW-Benutzereinstellung

1 SRS-WOW-Anpassungsbildschirm aufrufen

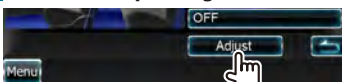

2 SRS-Einstellungen anpassen

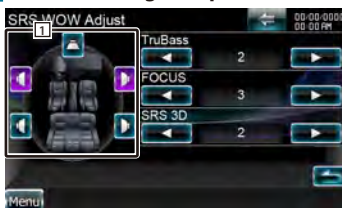

1 Wählt den Lautsprecher aus, der eingestellt werden soll (vorn, hinten oder Mitte).

[TruBass] Stellt den TruBass-Effektpegel ein.

[FOCUS] Stellt den FOCUS-Effektpegel ein.

[SRS 3D] Stellt den SRS-3D-Effektpegel ein.



- FOCUS: Regelt die vertikale Position der Lautsprecher und das Klangbild durch virtuelle Einstellung.
- TruBass: Fördert die Wiedergabe von Super-Bass-Klang.
- SRS 3D: Erstellt ein natürliches 3D-Klangfeld.
- Manche Elemente können je nach dem ausgewählten Lautsprecher möglicherweise nicht eingestellt werden.
- Die SRS-WOW-Steuerung ist im Tuner- und TV-Betrieb nicht verfügbar.
- Wenn für die Surround-Steuerung Dolby Pro Logic II eingestellt ist, ist die SRS-WOW-Steuerung nicht verfügbar.

Surround-Steuerung

Sie können das Klangfeld einstellen.

1 Surround-Steuerungsbildschirm aufrufen

Drücken Sie auf    > [Surround Control]. (Seite 60)

2 Surround-Steuerung einstellen



1 Stellt ein Klangfeld ein. Sie haben die Auswahl zwischen folgenden Klangfeldern. "Bypass"/ "Bypass+Center"/ "Dolby Pro Logic II Movie"/ "Dolby Pro Logic II Music"/ "Dolby Pro Logic II Matrix"

[Stream Information] Zeigt Informationen zur aktuellen Quelle an. Der Datenstrom (Dolby Digital, dts, Linear PCM, MPEG, SDDS, AAC oder MP3/WMA), die Eingangskanäle (vorne oder hinten) und die Sample-Frequenz werden angezeigt.



- Wenn Sie die TV- oder TUNER-Quelle ausgewählt haben und Dolby PL einstellen, empfehlen wir die Auswahl des Modus "Dolby PLII Matrix". Wenn Sie einen anderen Dolby-PLII-Modus auswählen, wird der Klang NICHT über die hinteren Lautsprecher ausgegeben, wenn Sie monaurale Übertragungen empfangen.
- Die Surround-Steuerung kann für jede Quelle eingestellt werden.
- Sie können das Klangfeld für die Wiedergabe einer 2-Kanal-Quelle (2/0) einstellen.

Dolby Pro Logic II Musikeinstellungen

1 Dolby Pro Logic II Musikeinstellungsbildschirm

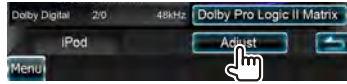

2 Klangfeld einstellen

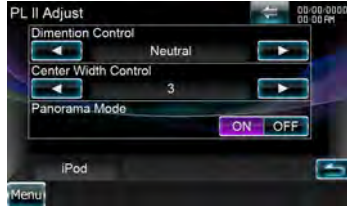

[Dimension Control] Stellt die Surround-Position ein, indem der Lautstärkeabgleich für vorn und hinten angepasst wird.

[Center Width Control] Stellt die Stimmposition ein, indem der Lautstärkepegel für Stimmen links und rechts angepasst wird.

[Panorama Mode] Schaltet den Panorama-Modus ein oder aus.



- Sie können die <Einstellung der Surround-Steuerung> nicht während der Wiedergabe einer Mehrkanalquelle verwenden.

Lautsprechereinstellungen

Hier können Sie Typ und Größe der Lautsprecher einstellen, um beste Klangeffekte zu erzielen.

1 Bildschirm für Lautsprecherauswahl aufrufen

Drücken Sie    > [Audio SETUP] > [Speaker Select]. (Seite 60)

2 Einzustellenden Lautsprecher auswählen

Wenn die Lautsprecherart und -größe eingestellt wurden, werden die Übergangsfrequenz- und Equalizer-Kurve für die Lautsprecher automatisch eingestellt.



- 1 Mittlerer Lautsprecher
- 2 Vorderer Lautsprecher
- 3 Hinterer Lautsprecher
- 4 Subwoofer

[Tweeter] Sie können den Hochtöner einstellen, wenn Sie die vorderen Lautsprecher auswählen. Wenn Sie den Hochtöner zusammen mit den vorderen Lautsprechern verwenden, stellen Sie den Hochtöner auf "ON". In der Stellung "ON" wird der Equalizer auf die beste Position gestellt.

[X'over] Zeigt den Einstellungsbildschirm für die Übergangsfrequenzen der Lautsprecher an. Hier können Sie das Übergangsnetzwerk, das automatisch eingestellt wurde, als Sie den Lautsprechertyp ausgewählt haben, anpassen.

3 Lautsprechertyp auswählen

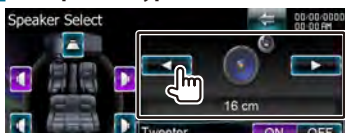

Es stehen folgende Lautsprechertypen zur Auswahl.

"Center" None, 40x70 mm, 5 cm, 10 cm, 13 cm, 16 cm und mehr

"Front" OEM, 10 cm, 13 cm, 16 cm, 17 cm, 18 cm, 4x6, 5x7, 6x8, 6x9, 7x10

"Rear" None, OEM, 10 cm, 13 cm, 16 cm, 17 cm, 18 cm, 4x6, 5x7, 6x8, 6x9, 7x10

"Subwoofer" None, 16 cm, 20 cm, 25 cm, 30 cm, 38 cm mehr



- Wählen Sie "None" aus, wenn keine Lautsprecher vorhanden sind.
- Falls Sie den mittleren Lautsprecher auf "None" stellen - auch nur für eine kurze Weile, wenn Sie die Surround-Steuerung auf "Bypass+Center" einstellen - wird die Surround-Steuerung automatisch auf "Bypass" gestellt. Siehe [<Surround-Steuerung>](#) (Seite 64).
- Falls Sie den mittleren und die hinteren Lautsprecher auf "None" stellen, wenn Sie die Surround-Steuerung auf "Dolby PL II" einstellen, wird die Surround-Steuerung automatisch auf "Bypass" gestellt. Siehe [<Surround-Steuerung>](#) (Seite 64).

Übergangsnetzwerk einstellen

Sie können eine Übergangsfrequenz für die Lautsprecher einstellen.

1 Wählt den Lautsprecher zum Einstellen von Übergangsfrequenzen aus

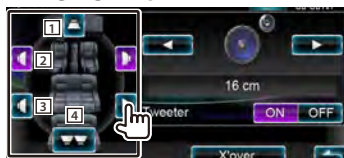

- 1 Stellt den Hochpassfilter für den mittleren Lautsprecher ein.
- 2 Stellt den Hochpassfilter für den Frontlautsprecher ein.
- 3 Stellt den Hochpassfilter für den hinteren Lautsprecher ein.
- 4 Stellt den Tiefpassfilter für den Subwoofer ein.

2 Bildschirm für die Einstellung von Übergangsfrequenzen aufrufen

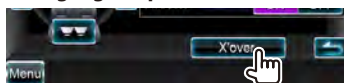

3 Übergangsfrequenzen einstellen



[Phase] Stellt die Phase des Subwoofer-Ausgangs ein.

Die Phase wird um 180 Grad umgekehrt, wenn sie auf "Reverse" gestellt wird. (Nur wenn "Subwoofer" in den Lautsprechereinstellungen auf eine andere Einstellung als "None" gestellt ist)

[HPF FREQ] Hochpassfilter-Einstellung.

(Wenn die vorderen, die hinteren und der mittlere Lautsprecher auf dem Lautsprecher-Auswahlbildschirm ausgewählt sind.)



[LPF FREQ] Tiefpassfilter-Einstellung. (Wenn auf dem Bildschirm für die Lautsprecherauswahl "Subwoofer" ausgewählt ist.)

[Slope] Stellt die Flankensteilheit der Übergangsfrequenz ein.

Fahrzeugtyp (DTA) Einstellungen

Sie können den Fahrzeugtyp und das Lautsprechernetz etc. einstellen.

1 Bildschirm für die Fahrzeugtyp-Einstellungen aufrufen

Drücken Sie auf     [Audio SETUP]  [Car Type]. (Seite 60)

2 Fahrzeugtyp einstellen

Wenn der Fahrzeugtyp ausgewählt wurde, werden die digitale Zeitsynchronisierung und der Equalizer automatisch so eingerichtet, dass die besten Surround-Effekte erzielt werden (Zeitanpassung für die Klanguausgabe für die einzelnen Kanäle).

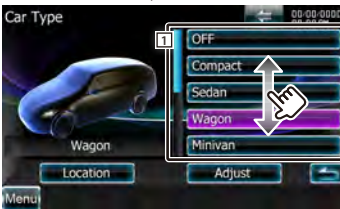

1 Stellt den Fahrzeugtyp ein, in dem dieses Gerät verwendet wird.

Wählen Sie die Einstellung entsprechend Ihrem Fahrzeug aus.

"OFF" (Aus), "Compact" (Kleinwagen), "Sedan" (Limousine), "Wagon" (Kombi), "Minivan" (Kleinbus), "SUV", "Passenger van" (Kleinbus für Personentransport)

[Location] Stellt die Position der Lautsprecher ein.

[Adjust] Ruft den Bildschirm zur Anpassung des Fahrzeugtyps auf.

Hier können Sie die digitale Zeitsynchronisierung anpassen, die automatisch eingestellt wurde, als Sie den Fahrzeugtyp ausgewählt haben.

Lautsprecherpositionen einstellen

1 Bildschirm für die Einstellung der Lautsprecherpositionen aufrufen

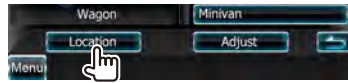

2 Lautsprecherpositionen einstellen

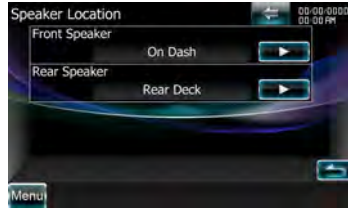

[Front Speaker] Stellt die Positionen der Frontlautsprecher ein.

"Door" (Tür), "On Dash" (auf dem Armaturenbrett), "Under Dash" (unter dem Armaturenbrett)

[Rear Speaker] Stellt die Positionen der hinteren Lautsprecher ein.

"Door" (Tür), "Rear Deck" (Hutablage)
"2nd Row" (2. Reihe), "3rd Row" (3. Reihe)
(Minivan, Kleinbus für Personentransport)

Anpassung des Fahrzeugtyps

Sie können die Klanguausgabeverzögerung für jeden Kanal von Hand einstellen.

1 Bildschirm für die Anpassung des Fahrzeugtyps aufrufen

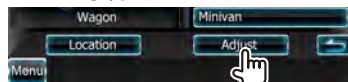

2 Einzustellenden Lautsprecher auswählen



- 1 Mittlerer Lautsprecher
- 2 Vorderer Lautsprecher
- 3 Hinterer Lautsprecher
- 4 Subwoofer

3 Verzögerung einstellen

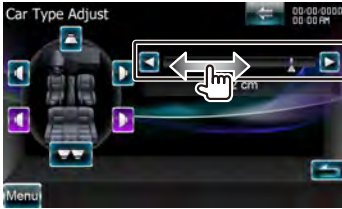

Nehmen Sie Feineinstellungen der Verzögerungszeit je nach Lautsprecherkonfiguration vor, die Sie unter <Fahrzeugtyp einstellen> eingestellt haben, um das Hörfeld besser an Ihr Fahrzeug anzupassen. Die Einstellungen der Verzögerungszeit werden automatisch berechnet und synchronisiert, indem der Abstand jedes Lautspechers von der Mitte der Fahrgastzelle angegeben wird.

- 1 Stellen Sie die Positionen vorn und hinten sowie die Höhe des Bezugspunkts anhand der Position der Person ein, die im Vordersitz sitzt. Stellen Sie die Positionen rechts und links mit Bezug auf die Mitte der Fahrgastzelle ein.
- 2 Messen Sie den Abstand vom Bezugspunkt zu den Lautsprechern.
- 3 Berechnen Sie die Differenz in der Entfernung entsprechend des am weitesten entfernt liegenden Lautspechers.

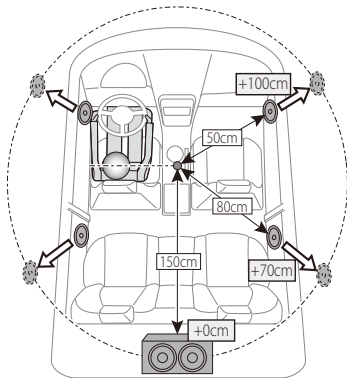

Kanallautstärke

Sie können die Lautstärke für jeden Lautsprecher einstellen.

1 Bildschirm für die Fahrzeugtyp-Einstellungen aufrufen

Drücken Sie auf [< >] > [Audio SETUP] > [Channel Level]. (Seite 60)

2 Einstellenden Lautsprecher auswählen



- 1 Mittlerer Lautsprecher
- 2 Lautsprecher vorn links
- 3 Lautsprecher vorn rechts
- 4 Lautsprecher hinten links
- 5 Lautsprecher hinten rechts
- 6 Subwoofer

[Test Tone] Gibt einen Testton für die Überprüfung der Einstellung aus bzw. stoppt die Ausgabe.

3 Lautstärke einstellen



Einstellungsmenü

Sie können verschiedene Empfängerparameter einstellen.

Anzeige des SETUP-Menübildschirms

Schaltet zum Setup-Menü, um verschiedene Funktionen einzurichten.



1 Quellensteuerungsbildschirm aufrufen



Drücken Sie bei der Anzeige eines Videobildschirms die [SRC]-Taste.

2 Setup-Menübildschirm aufrufen



In diesem Handbuch wird die oben aufgeführte Auswahl folgendermaßen angezeigt:
Drücken Sie auf [ > ].

3 Einstellungselement auswählen



- Die Optionen [AV-IN SETUP] und [Navigation] können blockiert werden. Siehe <Einstellungsspeicher> (Seite 74).

| Element | Seite |
|--------------------|-------|
| [DivX(R) SETUP] | 69 |
| [System] | |
| [User Interface] | 70 |
| [Touch] | 71 |
| [Clock] | 71 |
| [Security] | 72 |
| [EXT SW] | 73 |
| [SETUP Memory] | 74 |
| [Display] | |
| [Screen Adjust] | 77 |
| [Angle] | 72 |
| [Color] | 76 |
| [Background] | 75 |
| [TUNER SETUP] | 83 |
| [DVD SETUP] | 79 |
| [iPod SETUP] | 82 |
| [USB SETUP] | 82 |
| [TV SETUP] | 83 |
| [AV-IN SETUP] | 77 |
| [Navigation] | 78 |
| [Software] | 69 |
| [AV-OUT Interface] | 78 |
| [Camera SETUP] | 78 |

DivX-Einstellungen

Überprüft den Registrierungscode. Dieser Code ist bei der Erstellung von Discs mit DRM (Digital Rights Management) erforderlich.

1 DivX-Einstellungsbildschirm aufrufen

Drücken Sie auf  [DivX(R) SETUP]. (Seite 68)

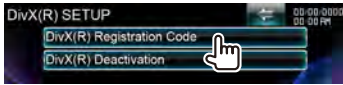

Zeigt den Registrierungscode an.



- Bei Wiedergabe einer DVD deaktiviert.
- Wenn eine DivX VOD-Datei gesteuert durch DRM heruntergeladen wird, registrieren Sie den Code, der wie oben dargestellt auf dem Bildschirm eingeblendet wird. Anderenfalls kann die Datei möglicherweise nicht mit diesem Gerät abgespielt werden. Die verbleibende Anzeigeanzahl wird eingeblendet, wenn eine DivX VOD-Datei mit Wiedergabebeschränkungen abgespielt wird. Sobald die Wiedergabeanzahl 0 erreicht hat, wird ein Warnhinweis angezeigt und die Datei kann nicht abgespielt werden.

Deaktivierung des DivX-Codes

1 Bildschirm zur Bestätigung der DivX-Deaktivierung aufrufen



2 Registrierung abbrechen



Durch Berühren des Bildschirms wird eine Bestätigungsmeldung angezeigt. Drücken Sie auf [OK].

Drücken Sie zum Abbrechen auf [Cancel].

Software-Information

Überprüft die Software-Version dieses Gerätes.

1 Software-Informationsbildschirm aufrufen

Drücken Sie  [Software]. (Seite 68)



Zeigt die Software-Version an.



- Wie Sie die Software aktualisieren können, erfahren Sie im entsprechenden Bedienungshandbuch, das mit der Software mitgeliefert ist.

Benutzerschnittstelle

Sie können die Parameter für die Benutzerschnittstelle einstellen.

1 Bildschirm mit der Bedienoberfläche aufrufen

Drücken Sie auf    > [System] > [User Interface]. (Seite 68)

2 Einzelne Elemente einstellen



[Beep] Schaltet den Tastenquittungston ein oder aus. (☑ "ON")

[Remote Sensor] Wählt ein Fernbedienungssignal. (☑ "ON")
Bei Einstellung "OFF" wird der Fernbedienungsempfang verweigert.

[Language] Wählen Sie die Sprache für den Steuerungsbildschirm und die Einstellungs-elemente aus. Siehe [<Spracheinstellungen>](#) (Seite 70).

[Text Scroll] Ermöglicht die Anzeige von rollendem Text auf dem Quellensteuerungsbildschirm. (☑ "OFF")
"Auto": Automatisches Navigieren über den Bildschirm.
"Once": Scrollt den Bildschirm nur einmal.
"OFF": Ermöglicht das manuelle Navigieren über den Bildschirm.

[Drawer Close] Stellt ein, ob die Funktionsleiste automatisch geschlossen werden soll. (☑ "Auto")

[AUD Key Longer than 1 Second] Stellt die Funktion der [AUD]-Taste ein. (Seite 12)
"V.OFF": Drücken Sie die [AUD]-Taste länger als 1 Sekunde, um das Display auszuschalten.
"CAM": Drücken Sie die [AUD]-Taste länger als 1 Sekunde, um zur Kameraansicht zu wechseln.



[Animation] Stellt ein, ob die Animation angezeigt werden soll. (☑ "OFF")

[Panel Switch Sensitivity] Passt die Berührungsempfindlichkeit der Tasten (Sensoren) auf dem Frontpanel an. (☑ "Middle")

Spracheinstellungen

Sie können die Anzeigesprache für den Steuerungsbildschirm und die Audiodatei-Tags einstellen.

1 Bildschirm mit der Bedienoberfläche aufrufen

Drücken Sie auf    > [System] > [User Interface]. (Seite 68)

2 Spracheinstellungsbildschirm aufrufen

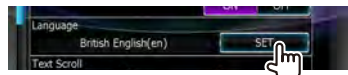

3 Sprache auswählen



[ASR] Stellt ein, ob die Funktion Sprachsteuerung. (Seite 45) (☑ "Enabled")

Durch Berühren von [Disabled] können Sie die Sprache für die betreffenden Punkte auswählen.
"Enabled": Die Sprachsteuerung ist aktiviert.
"Disabled": Die Sprachsteuerung ist deaktiviert.

[Language Select] Wählt eine Sprache aus. (☑ "British English (en)")

[Enter] Legt die ausgewählte Sprache fest.

[Cancel] Löscht die ausgewählte Sprache.

Falls [ASR] deaktiviert ist



[GUI Language Select] Wählt die Anzeigesprache für den Steuerungsbildschirm usw. aus. (☑ "British English (en)")

[Navigation Language Select] Wählt die Sprache für die Navigation aus. (☑ "British English (en)")

[Text Language Select] Wählt die Sprache aus, die für den Tag-Text (Titelinformationen) verwendet wird. (☑ "British English (en)")

Touchpanel-Einstellung

Sie können die Touchpanel-Bedienungen einstellen.

1 Bildschirm zur Anpassung des Touchpanels aufrufen

Drücken Sie auf > > [System] > [Touch]. (Seite 68)

2 Touchpanel einstellen



Folgen Sie den Anweisungen auf dem Bildschirm und berühren Sie die Mitte von

[Cancel] Bricht die Touchpanel-Einstellung ab.

[Reset] Kehrt zurück zum anfänglichen Status.

Einstellung der Uhr und des Datums

Sie können die Uhrzeit einstellen.

1 Bildschirm mit der Uhrzeit-Einstellung aufrufen

Drücken Sie > > [System] > [Clock]. (Seite 68)

2 Richten Sie die Uhrzeit ein



1 Stellt Tag, Monat, Jahr, Stunden und Minuten ein.

[Reset] Einstellen der Minuten auf "00".
Einstellungsbeispiele: 3:00 – 3:29 ➔ 3:00
3:30 – 3:59 ➔ 4:00

[Synchronize] Stellt die Uhrzeit synchron mit den vom Navigationssystem oder der RDS-Station gesendeten Zeitdaten ein. (☑ "Navigation")
"OFF" (Aus) / "RDS" / "Navigation"
Wenn der Synchronisierungsmodus eingestellt ist, kann die Uhr nicht manuell eingestellt werden.

3 Datum oder Uhrzeitanzeige einstellen



Sicherheitseinstellungen

Sie können zum Schutz Ihres Empfangssystems gegen Diebstahl einen Sicherheitscode einstellen.



- Ist die Sicherheitscode-Funktion aktiviert, lässt sich der Code nicht ändern und die Funktion kann nicht freigegeben werden. Beachten Sie, dass Sie als Sicherheitscode eine beliebige 4-stellige Zahl Ihrer Wahl eingeben können.

1 Sicherheitsbildschirm aufrufen

Drücken Sie auf > [System] > [Security]. (Seite 68)

2 SI (Sicherheitsindikator) einstellen

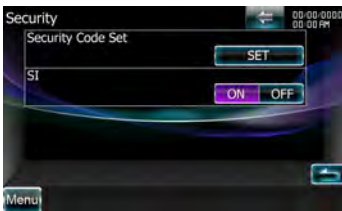

[Security Code Set] Ruft den Eingabebildschirm für den Sicherheitscode auf.

[SI] Schaltet die SI-Funktion ein oder aus. Ist die Funktion aktiviert, blinkt der Sicherheitsindikator auf dem Frontpanel, wenn das Zündschloss auf "Aus" steht. ("ON")

3 Einstellung des Sicherheitscodes starten



- Wenn der Code bereits registriert ist, wird [CLR] angezeigt.

4 Sicherheitscode eingeben



Geben Sie eine vierstellige Zahl ein.

5 Registrieren Sie Ihren Sicherheitscode

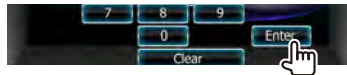

6 Sicherheitscode erneut eingeben

Geben Sie zur Bestätigung den gleichen Sicherheitscode, den Sie in Schritt 4 eingegeben haben, erneut ein.



- Wenn Sie einen anderen Sicherheitscode eingeben, kehrt die Bildschirmanzeige zu Schritt 4 zurück (für die Eingabe des ersten Codes).

7 Sicherheitscode erneut registrieren



Nun wurde Ihr Sicherheitscode registriert.

Falls Sie die Rückstelltaste gedrückt oder den Empfänger von der Batterie getrennt haben...

1 Korrekten Sicherheitscode eingeben

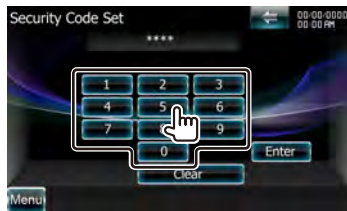

Sie müssen den gleichen Sicherheitscode wie in Schritt 4 eingeben.

2 Registrieren Sie Ihren Sicherheitscode



Nun können Sie Ihren Empfänger verwenden.

Steuerung des Monitorwinkels

Sie können die Position des Monitors einstellen.

1 Bildschirm für die Winkeleinstellung aufrufen

Berühren Sie > [Display] > [Angle]. (Seite 68)

2 Monitorwinkel einstellen



1 Stellt den Monitorwinkel ein.

[Off Position] Stellt den gegenwärtig eingestellten Monitorwinkel als Standardwinkel für das Gerät bei ausgeschalteter Stromversorgung ein.

Wenn Sie das Frontpanel abnehmen, stellt sich der Wert allerdings auf "0" zurück.

[Auto Open] Wenn diese Funktion aktiviert ist, wird das Frontpanel so eingestellt, dass es sich automatisch öffnet, wenn die Zündung ausgeschaltet wird. So kann es zum Schutz vor Diebstahl abgenommen werden. (☑ "OFF")

EXT SW Setup

Stellt den Strommodus für den externen Schalter ein.

1 Den Bildschirm EXT SW aufrufen

Drücken Sie auf [←] > [?] > [System] > [EXT SW]. (Seite 68)

2 Führen Sie Ext SW Setup durch



[SW1 Name]/ [SW2 Name] Stellt den Namen für das externe Gerät ein. Unter [<Verwenden des Bildschirms zur Zeicheneingabe>](#) (Seite 73) finden Sie Informationen zum Eingeben von Namen.

[Output Pattern] Stellt den Ausgabemodus für das Stromsignal ein.

(☑ EXT SW1: Pulse, EXT SW2: Level)

"Pulse": Erzeugt einen einzelnen Stromsignalpuls.



"Level": Fortwährende Ausgabe eines starken Stromsignals.



Stellt ein, dass der Ausgang jedes Mal ein-/ausgeschaltet wird, wenn die Taste auf dem EXT SW Steuerungsbildschirm gedrückt wird. Siehe [<Steuerung der Stromversorgung für externe Geräte>](#) (Seite 46).

[Pulse Set] Stellt die Ausgabzeit für den Signalimpuls ein.

Die Ausgabe erfolgt für 500 ms bei Einstellung auf "1". Bei jedem Schritt wird die Zeit um 200 ms verlängert. Bis zu 100 Schritte können eingestellt werden.

Verwenden des Bildschirms zur Zeicheneingabe



1 Eingabe von Zeichen.

[←], [→] Verschieben des Cursors.

[▲], [▼] Schaltet durch die Tastenanordnungen.

[Shift] Schaltet zwischen Groß- und Kleinbuchstaben um.

[qwe]/ [abc] Stellt die Tastenanordnung der Zeichentasten ein.

abc: Alphabetische Tastenanordnung.
qwe: Qwerty-Tasten.

[Clear] Löscht das Zeichen.

Falls Sie ein Zeichen löschen wollen, positionieren Sie den Cursor darüber und berühren Sie diese Taste.

[Space] Eingabe eines Leerzeichens.



• Erst nach dem Anziehen der Feststellbremse sind Sie in der Lage, ein Zeichen einzugeben.

Einstellungsspeicher

Die Einstellungen für die die Punkte Audiosteuerung, AV-IN-Einstellung, Navigation und Audioeinstellungen können gespeichert werden. Die gespeicherten Einstellungen können jederzeit wieder aufgerufen werden. Selbst wenn die Einstellungen beispielsweise aufgrund eines Austauschs der Batterie gelöscht wurden, können die Einstellungen wieder hergestellt werden.

1 Bildschirm SETUP Memory aufrufen

Drücken Sie auf [←] > [→] > [System] > [SETUP Memory]. (Seite 68)

2 Start-Einstellungsspeicher



[Lock] Blockiert die Einstellungen für AV-IN SETUP, Navigation und Audio SETUP. Ist [Lock] ausgewählt, können Sie die Einstellungen für AV-IN SETUP, Navigation und Audio SETUP nicht ändern.

[Yes] Zum Speichern oder Abrufen von Einstellungen:

[No] Um die Funktion abzubrechen, drücken Sie auf [No]. Um das Speichern abzubrechen, drücken Sie auf [No].

Der SETUP-Menübildschirm erscheint erneut.

3 Gewünschte Funktion auswählen



[Recall] Zum Abrufen der gespeicherten Einstellungen.

[Memory] Speichert die aktuellen Einstellungen.

[Clear] Löscht die aktuell gespeicherten Einstellungen.

4 Speichern oder Abrufen von Einstellungen

Wenn die Einstellung für Audio-Einstellung und AV-Schnittstelle gespeichert werden:

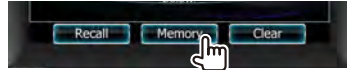

Wenn die Einstellungen bereits gespeichert wurden, wird eine Bestätigungsmeldung angezeigt. Drücken Sie auf [Yes]. Um das Speichern abzubrechen, drücken Sie auf [No].

Zum Aufrufen der gespeicherten Einstellungen:

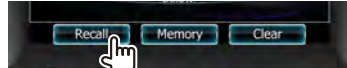

Durch Berühren des Bildschirms wird eine Bestätigungsmeldung angezeigt. Drücken Sie auf [Yes]. Um das Aufrufen abzubrechen, drücken Sie auf [No].

Wenn die gegenwärtig gespeicherten Einstellungen gelöscht werden:

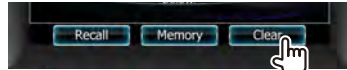

Durch Berühren des Bildschirms wird eine Bestätigungsmeldung angezeigt. Drücken Sie auf [Yes]. Berühren Sie für das Abbrechen [No].

5 Abbrechen von Speichern/Abrufen der Einstellungen



Änderung des Hintergrundbildes

Übertragen eines Bilds vom angeschlossenen USB-Gerät zur Verwendung als Hintergrund.

1 Gerät mit dem zu ladenden Bild anschließen

2 Hintergrund-Bildschirm aufrufen

Drücken Sie auf [←] > [↻] > [Display] > [Background]. (Seite 68)

3 Standby ändern

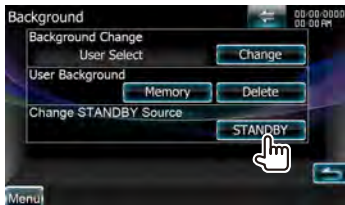

4 Hintergrundspeicher-Bildschirm aufrufen



[Change] Wählt ein Hintergrundbild.

[Delete] Löscht das Hintergrundbild.

Durch Berühren des Bildschirms wird eine Bestätigungsmeldung angezeigt. Drücken Sie auf [Yes]. Berühren Sie für das Abbrechen [No].

5 Zu ladenden Bilder auswählen



6 Bild laden

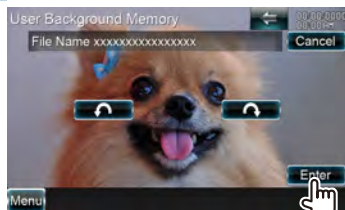

[↻] Drehen gegen den Uhrzeigersinn.

[↻] Drehen im Uhrzeigersinn.

7 Hintergrundänderungs-Bildschirm auswählen

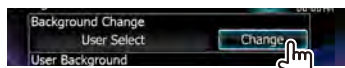

8 Hintergrundbild auswählen

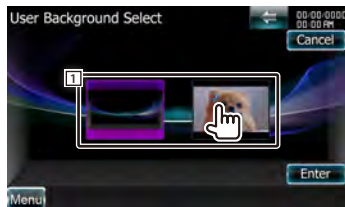

1 Kehrt zurück zum ursprünglichen Hintergrundbild.

9 Bild als Hintergrund einstellen



- Unter <Wissenswertes über Bilddateien> (Seite 6) finden Sie Spezifikationen zu lesbaren Bildern.
- Die [Memory]-Taste auf dem Bildschirm "Background" wird nur im STANDBY-Quellenmodus aktiv.

Bedienfeld-Koordinate

Stellt die Tastenbeleuchtungsfarbe ein.

1 Farbbildschirm aufrufen

Drücken Sie auf    > [Display] > [Color]. (Seite 68)

2 Bildschirm für die Bedienfeld-Koordinate aufrufen

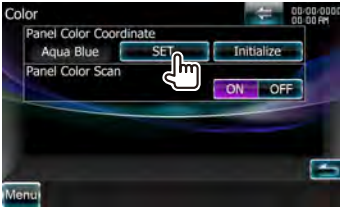

[Initialize] Die Initialisierung setzt die mit Panel Color SET vorgenommenen Einstellungen auf die Werkseinstellungen zurück.

[Panel Color Scan] Wenn die Option auf "ON" gestellt ist, wird die Beleuchtungsfarbe der Tasten nacheinander geändert.



- Achten Sie darauf, dass beim Berühren von [SET] oder [Initialize] die Option [Panel Color Scan] ausgeschaltet ist.

3 Farbe auswählen



1 Stellt die angetippte Farbe ein.

[Adjust] Stellt die Lieblingsfarben ein und speichert sie auf die Voreinstellungstasten ([Preset1] – [Preset3]) ab.

So speichern Sie Ihre Originalfarbe

1 RGB-Koordinate starten

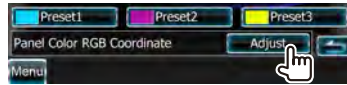

2 Einzelne Farbwerte einstellen



1 Wählt eine Voreinstellungsnummer zum Speichern aus.

[Red Value] Stellt den Rot-Wert ein.

[Green Value] Stellt den Grün-Wert ein.

[Blue Value] Stellt den Blau-Wert ein.

3 Voreinstellungsnummer zum Speichern auswählen



Die eingestellte Farbe wird unter der ausgewählten Voreinstellungstaste gespeichert.

4 Farbkoordination abschließen

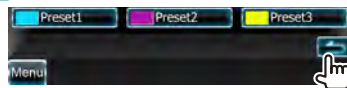

Bildschirmsteuerung

Sie können den Bildschirm-Modus des Monitors einstellen.

1 Zeigt den Bildschirm für die Bildschirmsteuerung an

Berühren Sie [←] > [?] > [Display] > [Screen Adjust]. (Seite 68)

2 Einzelne Elemente einstellen



[Bright] Helligkeitseinstellung

[Contrast] Kontrasteinstellung

[Black] Schwarzpegelanpassung

[Dimmer] Dimmer-Moduseinstellung
(☑ "SYNC")

"ON": Das Display wird abgeblendet.

"OFF": Das Display wird nicht abgeblendet.

"SYNC": Die Dimmer-Funktion wird ein- oder ausgeschaltet, wenn der Lichtschalter des Fahrzeugs ein- oder ausgeschaltet wird.

"NAV-SYNC": Die Dimmer-Funktion kann der Navigation Tag/Nacht-AnzeigeEinstellung entsprechend ein- oder ausgeschaltet werden.



- In der Bildschirmsteuerung können Sie Einstellungen für den Menübildschirm vornehmen. Einstellungen für Videos wie z. B. DVDs können Sie über die [<Bildschirmsteuerung>](#) (Seite 47) vornehmen.

AV-Eingang einstellen

Sie können die AV-Eingangsparameter einstellen.

1 AV-IN-Einstellungsbildschirm aufrufen

Drücken Sie auf [←] > [?] > [AV-IN SETUP]. (Seite 68)

2 Einzelne Elemente einstellen



[AV-IN Interruption] Stellt eine Bildanzeige für das System ein, das über den Anschluss AV INPUT angeschlossen wurde. (☑ "OFF")

"OFF": Beim Umschalten der Bildquelle wird ein Bild angezeigt, das über den Anschluss AV INPUT empfangen wird.

"ON": Wenn ein Bildsignal über den Eingang AV INPUT empfangen wird, erfolgt die Anzeige dieses Bildsignals.

[iPod AV Interface Use] Hier können Sie die Belegung des iPod/AV-IN3-Eingangs festlegen. (☑ "iPod")

"iPod": Wählen, wenn ein iPod über Kabel KCA-iP302 für iPod angeschlossen wird.

"AV-IN3": Wählen, wenn eine an den iPod/AV-IN3-Eingang angeschlossene AV-Komponente wiedergegeben werden soll.

[AV-IN1 Name], [AV-IN2 Name], [AV-IN3 Name]

Sie können einen Namen einstellen, der bei Auswahl eines Systems angezeigt wird, das über den Anschluss AV INPUT angeschlossen wurde. (☑ "VIDEO")



- [iPod AV Interface Use]
Diese Option kann im STANDBY-Betrieb und auch bei nicht angeschlossenem iPod verwendet werden.
- [AV-IN Name]
Zwei AV-IN-Namen werden angezeigt, wenn "iPod" unter [iPod AV Interface Use] ausgewählt wurde. Wurde diese Auswahl nicht vorgenommen, erscheinen drei Namen..

Schnittstelleneinstellungen des AV-Ausgangs

Sie können die AV-Ausgangsparameter einstellen.

1 Bildschirm für die AV-OUT-Schnittstelle aufrufen

Drücken Sie auf    > [AV Interface]. (Seite 68)

2 Einzelne Elemente einstellen



[AV-OUT] Wählt eine AV-Quelle für die Ausgabe am AV OUTPUT-Anschluss aus. ( "VIDEO1")



- Die USB-Quelle ist nicht wählbar, wenn zwei iPods angeschlossen sind.

Einstellung der Kamera

Sie können Kameraparameter einstellen.

1 Kameraeinstellungen-Bildschirm anzeigen

Drücken Sie auf    > [Camera SETUP]. (Seite 68)

2 Einzelne Elemente einstellen



[Rear Camera] Wählt den Typ der zu verwendenden Rückfahrkamera aus. ( "Other")
"CMOS-300": Bei Anschluss der CMOS-300 mit der ID 1.
"Other": Bei Anschluss einer anderen Kamera.

[R-CAM Interruption] Wählt eine Methode zum Umschalten auf die Anzeige der Rückfahrkamera. ( "OFF")

"ON": Für Umschalten auf Anzeige des Rückfahrkamera-Videosignals, wenn am Gangschalthebel des Fahrzeugs der Rückwärtsgang eingelegt und dann die Taste [AUD] mindestens 1 Sekunde lang gedrückt wird.

"OFF": Für Umschalten auf Anzeige des Rückfahrkamera-Videosignals, wenn die [AUD]-Taste mindestens 1 Sekunde gedrückt wird.



- Die Funktion der [AUD]-Taste muss zuvor unter [AUD Key Longer than 1 Second] auf "CAM" eingestellt werden.

[R-CAM Settings] Stellt die CMOS-300 mit der ID 1 ein. Lesen Sie hinsichtlich weiterer Einzelheiten das Zubehör-Handbuch.



[Front Camera] Schalten Sie diese Funktion ein, wenn die CMOS-300 mit der ID2 angeschlossen ist. ( "OFF")

[F-CAM Settings] Stellt die CMOS-300 mit der ID 2 ein. Lesen Sie hinsichtlich weiterer Einzelheiten das Zubehör-Handbuch.

Navigationseinstellungen

Sie können Navigationsparameter einstellen.

1 Navigations-Einstellungsbildschirm aufrufen

Drücken Sie auf    > [Navigation]. (Seite 68)

2 Einzelne Elemente einstellen



[NAV Interrupt Speaker] Wählt Lautsprecher für die Sprachführung des Navigationssystems. ( "Front All")

"Front L": Verwendet den Lautsprecher vorne links für die Sprachführung.

"Front R": Verwendet den Lautsprecher vorne rechts für die Sprachführung.

"Front All": Gibt die Sprachführung über beide vorderen Lautsprecher aus.

[NAV Voice Volume] Passt die Lautstärke für die Sprachführung des Navigationssystems an. (☑ "25")

[NAV Mute] Schaltet die hinteren Lautsprecher stumm, wenn die Sprachführung des Navigationssystems zu hören ist. (☑ "ON")
Wenn diese Option auf "ON" eingestellt wird, sinkt der Lautstärkepegel zugunsten der Sprachführung.

DVD-Einstellung

Sie können Ihre DVD-Wiedergabe einstellen.

1 DVD-Einstellungsbildschirm aufrufen

Drücken Sie auf     [DVD SETUP].
(Seite 68)

2 Einzelne Elemente einstellen



[Menu Language]*1 Auswahl der Anzeigesprache für das Disc-Menü. Siehe <DVD-Spracheinstellungen> (Seite 80).

[Subtitle Language]*1 Wählt eine Sprache aus. Siehe <DVD-Spracheinstellungen> (Seite 80).

[Audio Language]*1 Auswahl einer Audiosprache. Siehe <DVD-Spracheinstellungen> (Seite 80).

[Dynamic Range Control]*1 Einstellung des Dynamikbereichs. (☑ "Dialog")
Der Dynamikbereich wird beim Umschalten von "Wide" auf "Normal" reduziert, ebenso beim Umschalten von "Normal" auf "Dialog". "Dialog" erhöht die Gesamtlautstärke im Vergleich zu "Wide" und "Normal", damit die Dialoge in einem Film besser zu verstehen sind.
Diese Funktion ist nur wirksam, wenn Sie eine Dolby Digital-Software verwenden.
Der Betrieb ist während des Wiedergabestoppmodus verfügbar.

[Angle Mark] Stellt die Anzeige aus einem bestimmten Blickwinkel ein. (☑ "ON")

[Screen Ratio]*1 Stellt das Bildschirmformat ein. (☑ "16:9")

"16:9": Anzeig im Breitbildformat.

"4:3 LB": Zeigt Breitformat-Bilder im Letterbox-Format an (mit schwarzen Balken oben und unten im Bildschirm).

"4:3 PS": Zeigt Breitformat-Bilder im Pan & Scan-Format an (Bilder werden links und rechts beschnitten).

[Parental Level]*1 Zeigt den Kindersicherungsbildschirm an. (☑ "OFF")
Siehe <DVD-Kindersicherungsgrad-Einstellungen> (Seite 80).

[DISC SETUP] Führt die mit dem Disc-Medium verbundenen Einstellungen durch. Siehe <Disc-Einstellungen> (Seite 81).



*1 Bei Wiedergabe einer DVD deaktiviert.

DVD-Spracheinstellungen

Wählt eine Sprache aus, die Sie für die Sprachansage und die Menüs verwenden können.

1 DVD-Einstellungsbildschirm aufrufen

Drücken Sie auf    [DVD SETUP].
(Seite 68)

2 Wählt das einzustellende Sprachelement



3 Sprachcode eingeben

Siehe <DVD-Sprachcodes> (Seite 92). Wählen Sie die gewünschte Sprache aus.



1 Eingabe eines Sprachcodes.

[Cancel] Löscht die Spracheinstellungen und wechselt zum Bildschirm "DVD SETUP".

[Enter] Stellt die Spracheinstellungen ein und wechselt zum Bildschirm "DVD SETUP". (Dies erscheint, nachdem Sie einen Sprachcode eingegeben haben.)

[Original] Stellt die DVD-Originalsprache ein (nur bei Einstellung einer Audio-Sprache).

[Clear] Löscht den Sprachcode.

4 Zu verwendende Sprache einstellen

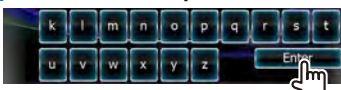

DVD-Kindersicherungsgrad-Einstellungen

Stellt den Kindersicherungsgrad ein.

1 DVD-Einstellungsbildschirm aufrufen

Drücken Sie auf    [DVD SETUP].
(Seite 68)

2 Bildschirm zur Eingabe der Codenummer für die Kindersicherung aufrufen



3 Codenummer eingeben



1 Eingabe einer Codenummer.

[Cancel] Löscht die aktuellen Einstellungen und wechselt zum Bildschirm "DVD SETUP".

[Level] Zeigt den aktuellen Kindersicherungsgrad an.

[Enter] Legt die Codenummer fest und zeigt den Bildschirm zur Einstellung des Kindersicherungsgrads an.

[Clear] Löscht die Codenummer.



- Die Nummer, die Sie zuerst eingegeben haben, wird als Ihre Codenummer eingestellt.

4 Bildschirm zur Einstellung des Kindersicherungsgrads aufrufen

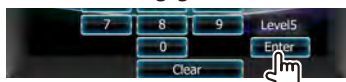

5 Kindersicherungsgrad auswählen und die Einstellung abschließen

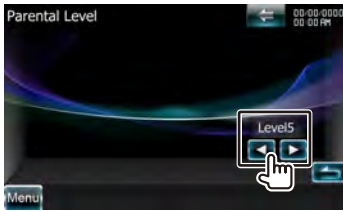

Wählt einen Kindersicherungsgrad.



- Wenn eine Disc einen höheren Kindersicherungsgrad besitzt, müssen Sie die Codenummer eingeben.
- Abhängig von einer eingelegten Disc variiert der Kindersicherungsgrad.
- Wenn eine Disc keine Kindersicherung besitzt, kann sie von jedem wiedergegeben werden, selbst wenn Sie die Kindersicherung eingestellt haben.

Disc-Einstellungen

Führt die Einstellungen zur Verwendung eines Disc-Datenträgers durch.

1 DVD-Einstellungsbildschirm aufrufen

Drücken Sie auf [↔] > [DVD] > [DVD SETUP]. (Seite 68)

2 Bildschirm mit den Disc-Einstellungen aufrufen



3 Einzelne Elemente einstellen

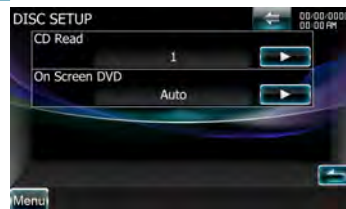

[CD Read] Stellt die Wiedergabe einer Musik-CD ein. (☑ "1")

"1": Erkennt automatisch eine Disc mit Audiodateien, eine DVD oder eine Musik-CD und spielt sie ab.

"2": Erzwingt die Wiedergabe einer Disc als Musik-CD. Wählen Sie "2", falls Sie eine Musik-CD mit einem speziellen Format wiedergeben lassen wollen oder wenn Sie eine Disc in der Stellung "1" nicht wiedergeben lassen können.

[On Screen DVD] Ermöglicht eine Bildschirmanzeige des DVD-Wiedergabebildschirms. (☑ "OFF")

"Auto": Die Information wird nach einer Aktualisierung 5 Sekunden lang angezeigt.

"OFF": Die Information wird nicht angezeigt.



- [CD Read]
Deaktiviert, wenn sich eine Disc im Gerät befindet.
In Position "2" können keine Audiodateien/VCD-Discs wiedergegeben werden. Manche Musik-CDs können Sie in der Position "2" nicht wiedergeben lassen.

USB-Einstellungen

Führt die Einstellungen zur Verwendung eines USB-Geräts durch.

1 Bildschirm mit den USB-Einstellungen aufrufen

Drücken Sie auf  >  > [USB SETUP].
(Seite 68)

2 Einzelne Elemente einstellen

Beispiel: USB-Einstellungsbildschirm



[Picture Display Time] Wählt eine Anzeigzeit für Bilder. (📄 "Long")

Die Anzeige eines JPEG-Bildes wird umgeschaltet. ("Short", "Middle", "Long")

[On Screen USB] Ermöglicht eine Bildschirmanzeige des USB-Wiedergabebildschirms. (📄 "Auto")

"Auto": Die Information wird nach einer Aktualisierung 5 Sekunden lang angezeigt.
"OFF": Keine Informationen angezeigt.

iPod-Einstellungen

Führt die Einstellung zur Verwendung eines iPod durch.

1 iPod-Einstellungsbildschirm aufrufen

Drücken Sie auf  >  > [iPod SETUP].
(Seite 68)

2 Einzelne Elemente einstellen



[AudioBook Speed] Stellt die Audiobuch-Wiedergabegeschwindigkeit ein. (📄 "Normal")

[Wide Screen] Schaltet die Breitbildanzeige ein oder aus. (📄 "OFF")

[On Screen iPod] Ermöglicht eine Bildschirmanzeige des iPod-Wiedergabebildschirms. (📄 "Auto")

"Auto": Die Information wird nach einer Aktualisierung 5 Sekunden lang angezeigt.

"OFF": Die Informationsanzeige erscheint nach einer Berührung des Bildschirms.



- "Wide Screen" kann bei angeschlossenem iPod nicht eingestellt werden.

Tuner-Einstellungen

Sie können Tuner-spezifische Parameter eingeben.

1 Bildschirm mit den Tuner-Einstellungen aufrufen

Drücken Sie auf [←] > [TUNER] > [TUNER SETUP]. (Seite 68)

2 Einzelne Elemente einstellen



[NEWS] Stellt eine neue Unterbrechungszeit für Meldungen ein. (☑ "OFF")

[AF]*1 Bei schlechtem Empfang eines bestimmten Radiosenders wird automatisch zu einem Sender umgeschaltet, der dasselbe Programm über dasselbe RDS-Netzwerk sendet. (☑ "ON")

[Regional]*1 Stellt ein, ob bei Verwendung der "AF"-Funktion nur in der spezifischen Region auf die Station gewechselt werden soll. (☑ "ON")

[Auto TP Seek]*1 Bei schlechtem Empfang eines Verkehrsinformationen-Senders wird automatisch nach einem Radiosender gesucht, der besser empfangen werden kann. (☑ "ON")

[Language Select] Wählt eine Anzeigesprache für die PTY-Funktion aus. (☑ "English (en)")



*1 Nur beim Empfang von UKW-Sendungen.

TV-Einstellungen

Der Fernsehsignal-Empfangsbereich kann eingestellt werden. (Nur bei angeschlossenem optionalen Zubehör-TV-Tuner)

1 TV-Einstellungsbildschirm aufrufen

Drücken Sie auf [←] > [TV] > [TV SETUP]. (Seite 68)

2 Einzelne Elemente einstellen



[On Screen TV] Ermöglicht eine Bildschirmanzeige des TV-Bildschirms. (☑ "Auto") (nur bei angeschlossenem optionalen Zubehör-TV-Tuner)
"Auto": Die Information wird nach einer Aktualisierung 5 Sekunden lang angezeigt.
"OFF": Keine Informationen angezeigt.

3 TV-Einstellungen (nur bei Anschluss eines KTC-V301E/ KTC-V300E (optionales Zubehör))

Beispiel: Bildschirm mit dem TV1 Empfangsbereich



Stellt den Empfangsbereich TV1 oder TV2 ein.

Fernbedienung

Diese Geräte können mit Hilfe der mitgelieferten Fernbedienung gesteuert werden.

! ACHTUNG

- Bewahren Sie die Fernbedienung an einem Ort auf, von dem aus sie beim Bremsen oder sonstigen Aktionen nicht herunterfallen kann. Es kann zu gefährlichen Situationen kommen, wenn die Fernbedienung herunterfällt und bei der Fahrt unter die Pedale gerät.
- Legen Sie die Batterie nicht in der Nähe von Feuer oder im direkten Sonnenlicht ab. Ein Brand, eine Explosion oder Überhitzung können verursacht werden.
- Laden Sie keine Batterien wieder auf, schließen Sie sie nicht kurz, brechen Sie sie nicht auf oder erhitzen Sie sie nicht und werfen Sie sie nicht in offenes Feuer. Dies kann zum Austreten der Batterieflüssigkeit führen. Wenn diese in Kontakt mit Ihren Augen oder Ihrer Kleidung gerät, sollten Sie diese sofort mit Wasser abspülen und einen Arzt aufsuchen.
- Bewahren Sie Batterien außer Reichweite von Kindern auf. Falls ein Kind eine Batterie verschlucken sollte, suchen Sie sofort einen Arzt auf.

Batterieeinsatz

Verwenden Sie zwei Batterien der Größe "AAA"/"R03".

Legen Sie die Batterien so ein, dass die Plus- und Minuspole korrekt ausgerichtet sind. Beachten Sie die Abbildung im Gehäuse.

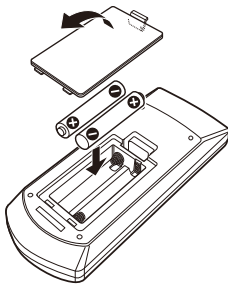

- Wenn die Fernbedienung nur aus kurzer Entfernung oder überhaupt nicht funktioniert, sind möglicherweise die Batterien erschöpft. In solchen Fällen sind beide Batterien durch neue zu ersetzen.

Modus-Wahlschalter der Fernbedienung

Die von der Fernbedienung ausführbaren Funktionen hängen von der Position des Modus-Wahlschalters ab.

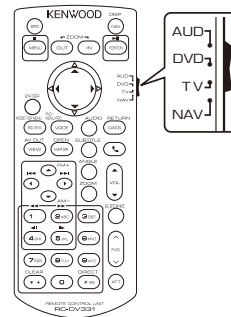

AUD-Modus

Zum Steuern einer ausgewählten Quelle oder einer Tuner-Quelle usw.

DVD-Modus

Zum Abspielen von DVDs, CDs usw. über den integrierten Player in diesem Gerät.

TV-Modus

Zum Steuern des Fernsehempfangs.

NAV-Modus

Zum Steuern des Navigationsgeräts.



- Die Position des Modus-Wahlschalters der Fernbedienung ist am Titel des jeweiligen Modus erkennbar, z. B. "(AUD-Modus)".
- Wählen Sie den Modus "AUD" zum Steuern externer Player.

Grundfunktionen (AUD-Modus)

Quellenumschaltung

Schaltet auf die gewünschte Quelle um.

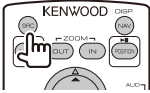

Lautstärkeregelung

Regelt die Lautstärke.

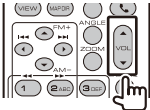

Lautstärkedämpfung

Drücken Sie die Taste einmal, um die Lautstärke abzusenken. Drücken Sie die Taste erneut, um die vorherige Lautstärke wiederherzustellen.

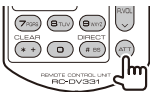

Dual Zone

Schaltet die Dualzonenfunktion ein oder aus.

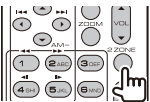

Einstellung der hinteren Lautstärke

Einstellung der hinteren Lautstärke bei aktivierter Dualzonenfunktion.



NAV/V.SEL

Schaltet zum Navigationsbildschirm.

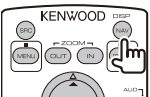

Displaywinkel

Schaltet bei jedem Druck den Displaywinkel um.



Freisprecheinrichtung

Bei einem ankommenden Anruf nimmt das Gerät den Anruf an.

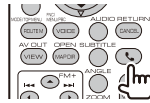

Funktion

Zur Umschaltung des Funktionsbildschirms.



MODE

Zur Umschaltung des Bildschirmmodus.

Der Bildschirmmodus wechselt jedes Mal, wenn Sie diese Taste drücken.



AV-Ausgabe

Wählt die auszugebende AV-Quelle.



DVD/VCD (DVD-Modus)

Kapitel-, Szenen- und Titelsuche

Wählt das Kapitel, die Szene oder den Titel zum Abspielen.

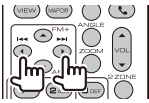

Wiedergabe/Pause

Pausiert das Kapitel bzw. die Szene oder den Titel. Drücken Sie die Taste erneut, um mit der Wiedergabe fortzufahren.

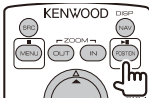

Stopp

Speichert die letzte Stelle, an der die Disc angehalten wurde. Bei erneutem Druck auf diese Taste wird der letzte Punkt gelöscht.

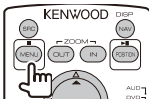

Direktsuche



Durch Drücken dieser Taste wird zwischen den Features gewechselt, die direkt gesucht werden können.

DVD-VIDEO

- _____ Titelnummer
- _____ Kapitelnummer
- _____ Wiedergabezeit
- _____ Elementnummer*
- _____ Abbrechen

* Bei manchen Discs oder Szenen ist diese Funktion eventuell nicht verwendbar.

VCD 1.X, VCD 2.X (PBC aus)

- _____ Titelnummer
- _____ Abbrechen

VCD 2.X (PBC ein)

- _____ Szenennummer
- _____ Nummer
- _____ Abbrechen

Sobald Sie zum Merkmal für die Direktsuche umgeschaltet haben, geben Sie die Suchnummer über das Ziffernfeld ein und drücken Sie die Taste [ENTER].

Zifferntastenfeld



- Geben Sie die Nummer ein, die bei der Direktsuche gesucht werden soll.
- Drücken Sie **1** **2** für schnellen Vor- oder Rücklauf. Die Vor-/Rücklaufgeschwindigkeit wird bei jedem Tastendruck umgeschaltet.
- Drücken Sie **4** **5** zum Verlangsam von Vor- bzw. Rücklauf. Durch Drücken dieser Taste wird die Zeitlupe eingeschaltet.

Oberstes DVD-Menü

Keht zurück zum obersten DVD-Menü.

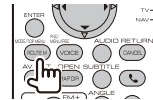

DVD-Menü

Zeigt das DVD-Menü an.

Schaltet die Wiedergabesteuerung während des Abspielens einer VCD ein oder aus.

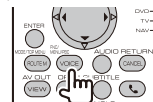

Untertitel

Schaltet die Untertitelsprache um.



ZOOM

Durch Drücken dieser Taste wird die Zoom-Rate umgeschaltet.

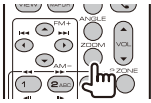

Bildwinkel

Durch Drücken dieser Taste wird der Bildwinkel umgeschaltet.

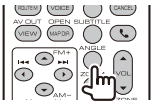

AUDIO

Durch Drücken dieser Taste wird die Stimmen-Sprache umgeschaltet.

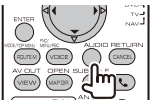

Musik-CD/Audiodatei/Videodatei/ Bilddatei (AUD-Modus)

Ordnersuche

Wählt den wiederzugebenden Ordner aus.

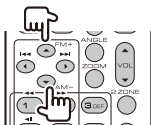

Titel- und Dateisuche

Wählt den Titel oder die Datei für die Wiedergabe.

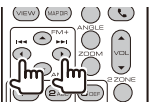

Wiedergabe/Pause

Schaltet um in den Pausenmodus.

Drücken Sie die Taste erneut, um mit der Wiedergabe fortzufahren.



Direktsuche



Durch Drücken dieser Taste wird zwischen den Features gewechselt, die direkt gesucht werden können.

Music CD

Titelnummer

Wiedergabezeit

Abbrechen

Audio/Video-Dateien auf DVD/CD-Disc

Ordernummer

Dateinummer

Abbrechen

Sobald Sie zum Merkmal für die Direktsuche umgeschaltet haben, geben Sie die Suchnummer über das Ziffernfeld ein und drücken Sie anschließend die **[II]**-Taste.

Zifferntastenfeld

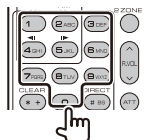

- Geben Sie die Nummer ein, die bei der Direktsuche gesucht werden soll.

iPod (AUD-Modus)

Music/Videosuche

Wählt die wiederzugebende Musik-/Videodatei aus.

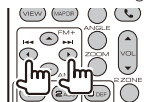

Wiedergabe/Pause

Hält die Musik-/Videowiedergabe an.

Drücken Sie die Taste erneut, um mit der Wiedergabe fortzufahren.



Radio (AUD-Modus)

FM-Frequenzbereich umschalten

Schaltet die vom Gerät empfangenen Frequenzbereiche um.



AM-Frequenzbereich

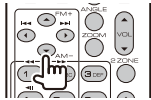

Senderauswahl

Schaltet die vom Gerät empfangenen Sender um.

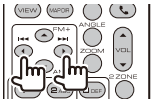

Umschaltung des Suchmodus

Schaltet den Suchmodus um (AUTO1, AUTO2, MANU).

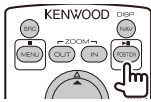

Direktabstimmung

Drücken Sie zuerst diese Taste und geben Sie dann den gewünschten Sender über das Ziffernfeld ein.



Beispiel: 92,1 MHz (UKW)



Beispiel: 810 kHz (MW)



Zifferntastenfeld

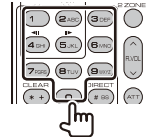

- Drücken Sie zuerst die Taste für die Direktabstimmung, geben Sie dann die Nummer eines gespeicherten Senders ein. (1 – 9)
- Drücken Sie zuerst die Taste für die Direktabstimmung, geben Sie dann die gewünschte Frequenz ein.

Navigation (NAV-Modus)

Cursor-Taste

Scrollt die Karte oder bewegt den Cursor.

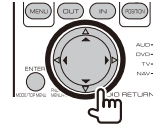

ENTER

Führt die gewählte Funktion aus.



ZOOM

Vergrößert oder verkleinert den Ausschnitt in der Navigationskarte.

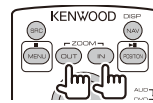

MENU

Zeigt das Hauptmenü an.

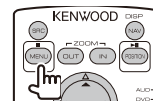

CANCEL

Zeigt den vorherigen Bildschirm an.

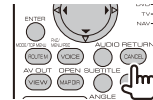

POSITION

Zeigt die aktuelle Position an.

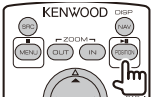

ROUTE M

Zeigt das Routen-Options-Menü an.

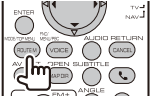

VIEW

Schaltet zwischen 2D- und 3D-Kartendarstellung um.



VOICE

Aktiviert die Sprachführung.

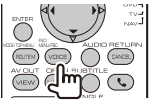

MAP DIR

Schaltet die Anzeige der Navigationskarte um zwischen Kurs oben und Norden oben.



TV (TV-Modus)

Frequenzbereich umschalten

Sie können zwischen den Kanälen im TV-Frequenzbereich und dem Videoeingang wählen.

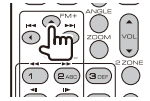

Kanalauswahl

Der gewünschte TV-Kanal wird ausgewählt.

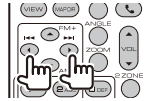

Zifferntastefeld

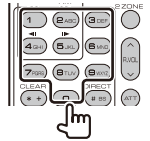

- Die Nummer des gespeicherten Kanals wird ausgewählt. (1 – 6000)
- Drücken Sie zuerst die Taste für die Direktabstimmung, geben Sie dann die gewünschte Kanalnummer ein.

Grundeinstellungen

Wird die Rückstelltaste gedrückt bzw. wird das Gerät zum ersten Mal eingeschaltet, erscheint der Bildschirm mit den Grundeinstellungen.

Grundeinstellungen

1 Stromversorgung Ein.

2 Einzelne Elemente einstellen



[Language] Wählen Sie die Sprache für den Steuerungsbildschirm und die Einstellungselemente aus. (Seite 70)

[Angle] Sie können die Position des Monitors einstellen. (Seite 72)

[iPod AV Interface Use] Hier können Sie die Verwendung des iPod/AV-IN3-Eingangs festlegen. (☑ "iPod")

"iPod": Wählen, wenn ein iPod über Kabel KCA-iP302 für iPod angeschlossen wird.

"AV-IN3": Wählen, wenn eine an den iPod/AV-IN3-Eingang angeschlossene AV-Komponente wiedergegeben werden soll.

[Color] Stellt die Tastenbeleuchtungsfarbe ein. (Seite 76)

[EXT SW] Zum Einstellen der Bedienelemente für externe Geräte. (Seite 73)

[Camera] Zum Einstellen der Parameter für die Kamera. Siehe <Einstellung der Kamera> (Seite 78).

3 Grundeinstellungen beenden



- Die oben aufgeführten Einstellungen können im <Einstellungsmenü> (Seite 68) geändert werden.

Anzeigesymbole der Statusleiste

Unten ist eine Liste mit Anzeigesymbolen der Statusleiste aufgeführt.



| Quelle | Anzeige | Übersicht |
|--------|---------|--|
| iPod | "MUSIC" | Identifiziert eine Musikdatei. |
| | "VIDEO" | Identifiziert eine Videodatei. |
| | "RDM" | Zeigt an, dass die Zufallswiedergabe eingeschaltet ist. |
| TUNER | "A-RDM" | Zeigt an, dass die Album-Zufallswiedergabe eingeschaltet ist. |
| | "REP" | Zeigt an, dass die Wiederholungsfunktion eingeschaltet ist. |
| | "AF" | Zeigt an, dass die AF-Suchfunktion eingeschaltet ist. |
| | "AUTO1" | Zeigt an, dass der Suchmodus auf Auto1 eingestellt ist. |
| | "AUTO2" | Zeigt an, dass der Suchmodus auf Auto2 eingestellt ist. |
| | "EON" | Zeigt an, dass die RDS-Station EON sendet. |
| | "LO.S" | Zeigt an, dass die "Local"-Suchfunktion eingeschaltet ist. |
| | "MANU" | Zeigt an, dass der Suchmodus auf "manuell" eingestellt ist. |
| | "MONO" | Zeigt an, dass die erzwungene Mono-Funktion eingeschaltet ist. |
| | "NEWS" | Zeigt an, dass eine Unterbrechung für Nachrichtendurchsagen stattfindet. |
| TV | "RDS" | Zeigt den Status des RDS-Senders an, wenn die AF-Funktion eingeschaltet ist. (Weiß: RDS-Empfang; Orange: Kein RDS-Empfang) |
| | "ST" | Zeigt an, dass ein Stereo-Radiosignal empfangen wird. |
| | "TI" | Zeigt dem Empfangsstatus von Verkehrsdurchsagen an. (Orange: TP-Empfang; Weiß: Kein TP-Empfang) |
| TV | "AUTO1" | Zeigt an, dass der Suchmodus auf Auto1 eingestellt ist. |
| | "AUTO2" | Zeigt an, dass der Suchmodus auf Auto2 eingestellt ist. |
| | "MANU" | Zeigt an, dass der Suchmodus auf "manuell" eingestellt ist. |

| Quelle | Anzeige | Übersicht |
|-----------|----------|--|
| Allgemein | "ATT" | Zeigt an, dass der Dämpfer eingeschaltet ist. |
| | "DUAL" | Schaltet die Dualzonenfunktion ein. |
| | "TEL" | Zeigt den Verbindungsstatus der Bluetooth-Freisprecheinrichtung an. (Weiß: verbunden; Orange: nicht verbunden.) |
| DVD/CD | "FO-REP" | Zeigt an, dass die Ordner-Wiederholungsfunktion eingeschaltet ist. |
| | "IN" | Zeigt an, dass eine Disc eingelegt ist. (Weiß: Eine Disc ist im Gerät eingelegt; Orange: Fehler im Disc-Player.) |
| | "VIDEO" | Identifiziert eine Videodatei. |
| | "MUSIC" | Identifiziert eine Musikdatei. |
| | "RDM" | Zeigt an, dass die Zufallswiedergabe eingeschaltet ist. |
| DVD-VIDEO | "REP" | Zeigt an, dass die Wiederholungsfunktion eingeschaltet ist. |
| | "C-REP" | Zeigt an, dass die Kapitel-Wiederholungsfunktion eingeschaltet ist. |
| | "T-REP" | Zeigt an, dass die Titel-Wiederholungsfunktion eingeschaltet ist. |
| VCD | "1chLL" | Identifiziert den linken Audioausgang des Kanals 1. |
| | "1chLR" | Identifiziert den monauralen Audioausgang des Kanals 1. |
| | "1chRR" | Identifiziert den rechten Audioausgang des Kanals 1. |
| | "1chST" | Identifiziert den Stereo-Audioausgang des Kanals 1. |
| | "LL" | Identifiziert den linken Audioausgang. |
| | "LR" | Identifiziert den monauralen Audioausgang. |
| | "RR" | Identifiziert den rechten Audioausgang. |
| | "ST" | Identifiziert den Stereo-Audioausgang. |
| | "PBC" | Zeigt an, dass die PBC-Funktion eingeschaltet ist. |
| | "VER1" | Zeigt an, dass die verwendete Video-CD-Version 1 ist. |
| | "VER2" | Zeigt an, dass die verwendete Video-CD-Version 2 ist. |
| | "REP" | Zeigt an, dass die Wiederholungsfunktion eingeschaltet ist. |
| | USB | "FO-REP" |
| "VIDEO" | | Identifiziert eine Videodatei. |
| "MUSIC" | | Identifiziert eine Musikdatei. |
| "PICTURE" | | Identifiziert eine Bilddatei. |
| "RDM" | | Zeigt an, dass die Zufallswiedergabe eingeschaltet ist. |
| "REP" | | Zeigt an, dass die Wiederholungsfunktion eingeschaltet ist. |
| "PLST" | | Zeigt an, dass der Modus "Wiedergabeliste" jetzt ausgewählt ist. |

DVD-Sprachcodes

| Code | Sprache |
|------|----------------------|
| aa | Afar |
| ab | Abchasisch |
| af | Afrikaans |
| am | Amharisch |
| ar | Arabisch |
| as | Assamesisch |
| ay | Aimara |
| az | Aserbeidschanisch |
| ba | Baschkirisch |
| be | Weißrussisch |
| bg | Bulgarisch |
| bh | Biharisch |
| bi | Bislama |
| bn | Bengalisch |
| bo | Tibetisch |
| br | Bretonisch |
| ca | Katalanisch |
| co | Korsisch |
| cs | Tschechisch |
| cy | Walisisch |
| da | Dänisch |
| de | Deutsch |
| dz | Bhutanisch |
| el | Griechisch |
| en | Englisch |
| eo | Esperanto |
| es | Spanisch |
| et | Estnisch |
| eu | Baskisch |
| fa | Persisch |
| fi | Finnisch |
| fj | Fidschianisch |
| fo | Färöisch |
| fr | Französisch |
| fy | Friesisch |
| ga | Irish |
| gd | Schottisches Gälisch |
| gl | Galizisch |
| gn | Guarani |
| gu | Gudschrati |
| ha | Hausa |
| he | Hebräisch |
| hi | Hindi |
| hr | Kroatisch |
| hu | Ungarisch |
| hy | Armenisch |
| ia | Interlingua |
| ie | Interlingue |
| ik | Inupiak |
| id | Indonesisch |
| is | Isländisch |
| it | Italienisch |
| ja | Japanisch |
| jv | Javanesisch |
| ka | Georgisch |

| Code | Sprache |
|------|-----------------|
| kk | Kasachisch |
| kl | Grönländisch |
| km | Kambodschanisch |
| kn | Kannada |
| ko | Koreanisch |
| ks | Kashmiri |
| ku | Kurdisch |
| ky | Kirgisch |
| la | Latein |
| lb | Luxemburgisch |
| ln | Lingala |
| lo | Laotisch |
| lt | Litauisch |
| lv | Lettisch |
| mg | Madagassisch |
| mi | Maori |
| mk | Mazedonisch |
| ml | Malajalam |
| mn | Mongolisch |
| mo | Moldawisch |
| mr | Marati |
| ms | Malaiisch |
| mt | Maltesisch |
| my | Birmanisch |
| na | Nauruisch |
| ne | Nepalesisch |
| nl | Niederländisch |
| no | Norwegisch |
| oc | Okzitanisch |
| om | Oromo |
| or | Orija |
| pa | Pandschabisch |
| pl | Polnisch |
| ps | Paschtu |
| pt | Portugiesisch |
| qu | Quechua |
| rm | Rätoromanisch |
| rn | Kirundi |
| ro | Rumänisch |
| ru | Russisch |
| rw | Kinyarwanda |
| sa | Sanskrit |
| sd | Sindi |
| sg | Sango |
| sh | Serbokroatisch |
| si | Singhalesisch |
| sk | Slowakisch |
| sl | Slowenisch |
| sm | Samoanisch |
| sn | Shona |
| so | Somali |
| sq | Albanisch |
| sr | Serbisch |
| ss | Swazi |
| st | Sesotho |

| Code | Sprache |
|------|---------------|
| su | Sundanesisch |
| sv | Schwedisch |
| sw | Suaheli |
| ta | Tamilisch |
| te | Telugu |
| tg | Tadschikisch |
| th | Thailändisch |
| ti | Tigrinja |
| tk | Turkmenisch |
| tl | Tagalog |
| tn | Tswana |
| to | Tongaisch |
| tr | Türkisch |
| ts | Tsonga |
| tt | Tatarisch |
| tw | Twii |
| uk | Ukrainisch |
| ur | Urdu |
| uz | Usbekisch |
| vi | Vietnamesisch |
| vo | Volapük |
| wo | Wolof |
| xh | Xhosa |
| yo | Joruba |
| zh | Chinesisch |
| zu | Zulu |

Hilfe? Problembeseitigung

Bestimmte Funktionen auf diesem Gerät können möglicherweise durch weitere Einstellungen auf dem Gerät deaktiviert werden.

- !** **Subwoofer kann nicht eingerichtet werden.**
 - **Einstellung der Subwoofer-Phase ist nicht möglich.**
 - **Der Subwoofer gibt keinen Ton aus.**
 - **Der Tiefpassfilter kann nicht eingerichtet werden.**
 - **Hochpassfilter kann nicht eingerichtet werden.**

▶ Subwoofer ist nicht eingeschaltet.
☞ <Lautsprechereinstellungen> (Seite 64)

▶ Die Dualzonenfunktion ist aktiviert.
☞ <Zonensteuerung> (Seite 62)

- !** **Ziel der Nebenquelle kann unter Dual Zone nicht ausgewählt werden.**
 - **Lautstärke der hinteren Lautsprecher kann nicht eingestellt werden.**

▶ Die Dualzonenfunktion ist deaktiviert.
☞ <Zonensteuerung> (Seite 62)

- !** **Wiedergabe von Audiodateien nicht möglich.**

▶ Die Funktion "CD Read" unter <Disc-Einstellungen> (Seite 81) ist auf "2" gestellt.

- !** **Ordnerauswahl nicht möglich.**

▶ Die Zufallswiedergabe ist aktiviert.

- !** **Wiederholte Wiedergabe nicht möglich.**

▶ Die PBC-Funktion der Video-CD ist aktiviert.

- !** **Der Equalizer lässt sich nicht einstellen.**
 - **Einstellung des Übergangsnetzwerks ist nicht möglich.**

▶ Die Dualzonenfunktion ist aktiviert.
☞ <Zonensteuerung> (Seite 62)

Was nach einer Gerätestörung aussieht, könnte evtl. nur ein leichter Bedien- oder Verkabelungsfehler sein. Bevor Sie den Kundendienst anrufen, gehen Sie die folgende Tabelle mit möglichen Problemen durch.

Allgemein

- ? Der Tasten-Quittungston ertönt nicht.**

✓ Die VorverstärkerAusgangsbuchse wird verwendet.
☞ Der Tasten-Quittungston kann nicht über die VorverstärkerAusgangsbuchse ausgegeben werden.

Tuner-Quelle

- ? Der Radioempfang ist schlecht.**

✓ Die Fahrzeugantenne ist nicht herausgezogen.
☞ Ziehen Sie die Antenne vollständig heraus.

✓ Das Antennen-Steuerkabel ist nicht angeschlossen.
☞ Schließen Sie das Kabel wie in der <Schnellstart-Anleitung> beschrieben richtig an.

Disc-Quelle

- ? Statt der ausgewählten Disc wird eine andere wiedergegeben.**

✓ Die angegebene Disc ist verschmutzt.
☞ Die CD überprüfen und ggf. reinigen.

✓ Die Disc ist beschädigt.
☞ Tauschen Sie die Disc aus.

Audiodatei-Quelle

- ? Der Ton setzt bei der Wiedergabe einer Audiodatei aus.**

✓ Das Medium ist zerkratzt oder verschmutzt.
☞ Reinigen Sie den Datenträger. Beachten Sie den Abschnitt über CD-Reinigung unter <Umgang mit Discs> (Seite 4).

✓ Die Aufnahme ist in einem schlechten Zustand.
☞ Bespielen Sie das Medium erneut oder verwenden Sie ein anderes Medium.

Wenn das Gerät nicht ordnungsgemäß funktioniert, wird der Grund für den Fehler auf dem Display angezeigt.

"Protect":

Die Schutzschaltung wurde aktiviert, weil ein Lautsprecherkabel einen Kurzschluss aufwies oder in Kontakt zur Karosserie kam.

- ➔ Verkabeln oder isolieren Sie das Lautsprecherkabel ordnungsgemäß und drücken Sie dann die Rückstelltaste.

"Hot Error":

Wenn die Innentemperatur des Geräts 60 °C übersteigt, wird die Schutzschaltung aktiviert und der weitere Betrieb ist nicht mehr möglich. Dann erscheint diese Meldung.

- ➔ Warten Sie vor der Wiederinbetriebnahme, bis die Temperatur im Fahrzeug gesunken ist.

"Mecha Error":

Der Disc-Player weist eine Fehlfunktion auf.

- ➔ Werfen Sie die Disc aus und versuchen Sie ein erneutes Einlegen. Wenden Sie sich an Ihren Kenwood-Händler, wenn diese Anzeige fortwährend blinkt oder die Disc nicht ausgeworfen werden kann.

"Disc Error":

Eine nicht abspielbare Disc wurde eingelegt.

"Read Error":

Die Disc ist ziemlich verschmutzt.

- ➔ Reinigen Sie die Disc. Beachten Sie dabei den Abschnitt [<Umgang mit Discs> \(Seite 4\)](#).

Disc wurde falsch herum eingelegt.

- ➔ Laden Sie die Disc mit der bedruckten Seite nach oben.

"Region code Error":

Die gewünschte Disc hat einen Regionalcode, der mit diesem Gerät nicht abgespielt werden kann.

"Parental level Error":

Die gewünschte Disc besitzt einen höheren Kindersicherungsgrad als eingestellt.

"Error 07–67":

Das Gerät funktioniert aus einem unbestimmten Grund nicht korrekt.

- ➔ Drücken Sie die Rückstelltaste am Gerät. Falls die Meldung "Error 07–67" nicht verschwindet, wenden Sie sich an den nächsten Kenwood-Fachhändler.

"No Device" (USB-Gerät):

Als Quelle ist ein USB-Gerät ausgewählt, obwohl kein USB-Gerät angeschlossen ist.

- ➔ Wählen Sie eine beliebige Quelle außer USB/iPod. Schließen Sie ein USB-Gerät an und schalten Sie die Quelle erneut auf USB.

"Disconnected" (iPod, Bluetooth-Audioplayer):

Als Quelle ist ein iPod/Bluetooth-Audioplayer ausgewählt, obwohl kein iPod/Bluetooth-Player angeschlossen ist.

- ➔ Wählen Sie eine beliebige Quelle außer iPod/Bluetooth. Schließen Sie einen iPod/Bluetooth-Audioplayer an und schalten Sie die Quelle erneut auf iPod/Bluetooth.

"No Music":

Das angeschlossene USB-Gerät enthält keine abspielbare Audiodatei.

Es wurde ein Datenträger abgespielt, der keine vom Gerät abspielbaren Daten enthält.

"USB Device Error!!":

Das angeschlossene USB-Gerät verwendet eine Stromaufnahme oberhalb des zulässigen Grenzwerts.

- ➔ Überprüfen Sie das USB-Gerät.

Möglicherweise ist am angeschlossenen USB-Gerät eine Störung aufgetreten.

- ➔ Wählen Sie eine beliebige Quelle außer USB. Entfernen Sie das USB-Gerät.

"Authorization Error":

Die Verbindung zum iPod ist fehlgeschlagen.

- ➔ Entfernen Sie den iPod und stellen Sie die Verbindung erneut her.

Das Gerät unterstützt den iPod nicht.

- ➔ Näheres finden Sie unter [<iPods/iPhones, die an dieses Gerät angeschlossen werden können> \(Seite 7\)](#).

"Update your iPod":

Die Software des iPod ist eine ältere Version, die das Gerät nicht unterstützen kann.

- ➔ Stellen Sie sicher, dass Ihre iPod-Software aktuell ist. Näheres finden Sie unter [<iPods/iPhones, die an dieses Gerät angeschlossen werden können> \(Seite 7\)](#).

"Update your USB database":

Das USB-Gerät unterscheidet sich von dem zuvor verwendeten oder die darauf enthaltenen Audiodateien wurden ausgetauscht.

- ➔ Aktualisieren Sie Ihre Datenbank. Näheres finden Sie unter [<Quellensteuerungsbildschirm> \(Seite 26\)](#) der USB-Gerätesteuerung.

"Navigation Error. Please turn on power again later.":

:

Der Kommunikationsfehler wurde durch eine extrem niedrige Temperatur verursacht.

- ➔ Schalten Sie das Gerät wieder ein, nachdem sich der Fahrzeuginnenraum aufgewärmt hat.

Technische Daten

Monitor

Bildgröße

- : 6,95 Zoll (Diagonale) breit
- : 156,6 mm (B) x 81,6 mm (H)

Anzeigesystem

- : Transparentes TN LCD-Panel

Laufwerkssystem

- : TFT aktives Matrixsystem

Pixelanzahl

- : 1.152.000 (800H x 480V x RGB)

Effektive Pixel

- : 99,99 %

Pixelanordnung

- : RGB streifenförmige Anordnung

Hintergrundbeleuchtung

- : LED

DVD-Player

D/A-Wandler

- : 24 Bit

Audio-Decoder

- : Linear PCM/ Dolby Digital/ dts/ MP3/ WMA/ AAC

Video-Decoder

- : MPEG1/MPEG2/DivX

Tonhörschwankung

- : unterhalb der Messgrenze

Frequenzgang

- Abtastfrequenz;
- 96 kHz: 20 – 22.000 Hz
- 48 kHz: 20 – 22.000 Hz
- 44,1 kHz: 20 – 20.000 Hz

Gesamtklirrfaktor

- : 0,008 % (1 kHz)

Rauschabstand (dB)

- : 98 dB (DVD-Video 96 kHz)

Dynamikbereich

- : 98 dB (DVD-Video 96 kHz)

Disc-Format

- : DVD-Video/VIDEO-CD/CD-DA

Abtastfrequenz

- : 44,1/48/96 kHz

Quantifizierende Bitrate

- : 16/20/24 Bit

USB-Schnittstelle

USB-Standard

- iPod1/USB: USB 2.0 High Speed
- iPod2: USB 1.1 Full Speed

Dateisystem

- : FAT 16/32

Maximale Leistung des Netzteils

- : 5 V Gleichspannung $\overline{\text{---}}$ 1 A

D/A-Wandler

- : 24 Bit

Video-Decoder

- : MPEG1/ MPEG2/ MPEG4/ H.264/ WMV

Audio-Decoder

- : MP3/ WMA/ AAC/ WAV (Linear PCM)

Bluetooth

Technologie

- : Bluetooth Ver.2.1 + EDR Certified

Frequenz

- : 2,402 – 2,480 GHz

Ausgangsleistung

- : +4dBm (MAX), 0dBm (DURCHSCHN.), Leistungsklasse 2

Maximaler Kommunikationsbereich

- : Sichtlinie ca. 10 m (32,8 ft)

Profil

- HFP (Hands Free Profile),
- SPP (Serial Port Profile),
- HSP (Headset Profile),
- OPP (Object Push Profile),
- PBAP (Phonebook Access Profile),
- SYNC (Synchronization Profile),
- A2DP (Advanced Audio Distribution Profile),
- AVRCP (Audio/Video Remote Control Profile)

FM-Tuner

Frequenzbereich (50-kHz-Schritte)

- : 87,5 MHz – 108,0 MHz

Verwendbare Empfindlichkeit (S/N: 26 dB)

- : 0,9 μ V/ 75 Ω

Schalldämmungs-Empfindlichkeit (S/N: 46 dB)

- : 2,0 μ V/ 75 Ω

Frequenzgang ($\pm 3,0$ dB)

- : 30 Hz – 15 kHz

Rauschabstand (dB)

- : 70 dB (Mono)

Trennschärfe (± 400 kHz)

- : ≥ 80 dB

Stereotrennung

- : 35 dB (1 kHz)

LW-Tuner

Frequenzbereich (9 kHz-Schritte)

: 153 kHz – 279 kHz

Empfindlichkeit

: 45 μ V

MW-Tuner

Frequenzbereich (9 kHz-Schritte)

: 531 kHz – 1611 kHz

Empfindlichkeit

: 25 μ V

Audio

Maximale Ausgangsleistung (vorne & hinten)

: 50 W x 4

Leistung, volle Bandbreite (vorne & hinten)

(PWR DIN 45324, +B=14,4V)

: 30 W x 4

Vorverstärkungspegel (V)

: 5 V/10 k Ω

Vorverstärkungsimpedanz

: 80 Ω

Lautsprecherimpedanz

: 4 – 8 Ω

Video

Farbsystem des externen Videoeingangs

: NTSC, PAL

Externer Videoeingabepegel (Mini-Buchse)

: 1 V_{p-p}/ 75 Ω

Maximaler externer Audioeingabepegel (Mini-Buchse)

: 2 V/ 25 k Ω

Videoausgangspegel (RCA-Stecker)

: 1 V_{p-p}/ 75 Ω

Audioausgangspegel (RCA-Stecker)

: 1,2 V/10 k Ω

DSP

Grafischer Equalizer

Band: 13-Band

Frequenz (BAND1 – 13)

: 62,5/ 100/ 160/ 250/ 400/ 630/ 1k/ 1,6k/ 2,5k/ 4k/
6,3k/ 10k/ 16k Hz

Kanal: Vorne/Hinten/Mitte

Verstärkungsmaß

: -9/ -8/ -7/ -6/ -5/ -4/ -3/ -2/ -1/ 0/ 1/ 2/ 3/ 4/ 5/ 6/ 7/
8/ 9 dB

Übergang

Hochpass-Filter

Frequenz: Durchgehend, 30/ 40/ 50/ 60/ 70/ 80/ 90/
100/ 120/ 150/ 180/ 220/ 250 Hz

Kurve: -6/ -12/ -18/ -24 dB

Tiefpass-Filter

Frequenz: 30/ 40/ 50/ 60/ 70/ 80/ 90/ 100/ 120/ 150/
180/ 220/ 250 Hz, durchgehend

Kurve: -6/ -12/ -18/ -24 dB

Zeitsynchronisation

Vorne/Hinten/Subwoofer

: 0 – 6,1 m (0,02 m-Schritte)

Mitte: 0 – 3,4 m (0,02 m-Schritte)

Position

: 0 – 1,7 m (0,02-cm-Schritte)

Kanallautstärke

Vorne/ Hinten/ Mitte: \pm 10 dB

Subwoofer: -50 – +10 dB

Navigation

Receiver

: Hochempfindlicher GPS-Receiver

Empfangsfrequenz

: 1575,42 MHz (C/A-Code)

Datenerfassungszeiten

Kalt: < 38 Sekunden

Werkseinstellungen: < 45 Sekunden

(durchschnittlich bei einem stationären Receiver und bei klarem Himmel)

Genauigkeit

Position: < 10 Meter (typisch)

Schnelligkeit: 0,05 m/Sek. RMS

Positionsmethode

: GPS

Antenne

: Externe GPS-Antenne

Externer SW

Maximale Leistung des Netzteils

: 500 mA

Allgemein

Betriebsspannung

: 14,4 V (10,5 – 16 V zulässig)

Maximaler Stromverbrauch

: 15 A

Einbaumaße (B x H x T)

: 182,7 × 100,0 × 180 mm

Betriebstemperaturbereich

: -10 °C – +60 °C

Lagertemperaturbereich

: -20 °C – +85 °C

Gewicht

: 2,72 kg

Die technischen Daten können ohne Vorankündigung geändert werden.

Obgleich die Anzahl der effektiven Pixel für das Flüssigkristall-Panel mit 99,99 % oder mehr angegeben wird, ist es möglich, dass 0,01 % der Pixel nicht oder falsch aufleuchten.

INFORMATIONEN ZU DIVX VIDEO:

DivX® ist ein digitales Videoformat, das von DivX, Inc. entwickelt wurde. Diese Gerät ist offiziell DivX-zertifiziert und kann DivX-Videos wiedergeben. Weitere Informationen und Software-Tools zur Umwandlung Ihrer Dateien in DivX-Videos erhalten Sie unter www.divx.com.

INFORMATIONEN ZU DIVX VIDEO-ON-DEMAND:

Dieses DivX Certified® Gerät muss registriert werden, damit DivX Video-on-Demand (VOD) Inhalte wiedergegeben werden können. Gehen Sie zum Abschnitt DivX VOD im Setup-Menü des Geräts, um den Registrierungscode zu erzeugen. Geben Sie diesen Code unter vod.divx.com ein, um die Registrierung abzuschließen und mehr Informationen zu DivX VOD zu erhalten.

DivX®, DivX Certified® and associated logos are registered trademarks of DivX, Inc. and are used under license.

Die Wortmarke Bluetooth und die Logos sind Eigentum von Bluetooth SIG, Inc. und jede Verwendung dieser Marken durch die Kenwood Corporation erfolgt unter Lizenz. Andere Marken und Handelsmarken sind Eigentum der jeweiligen Inhaber.

The "AAC" logo is a trademark of Dolby Laboratories.

"Made for iPod" and "Made for iPhone" mean that an electronic accessory has been designed to connect specifically to iPod or iPhone, respectively, and has been certified by the developer to meet Apple performance standards. Apple is not responsible for the operation of this device or its compliance with safety and regulatory standards. Please note that the use of this accessory with iPod or iPhone may affect wireless performance.

iPhone, iPod, iPod classic, iPod nano, and iPod touch are trademarks of Apple Inc., registered in the U.S. and other countries.

DVD is a trademark of DVD Format/Logo Licensing Corporation registered in the U.S., Japan and other countries.

Dieses Produkt enthält Kopierschutztechnologie, die durch US-Patente und andere Rechte der Rovi Corporation am geistigen Eigentum geschützt ist Reverse-Engineering und Disassemblieren sind untersagt.

SFS ist eine Marke von SRS Labs, Inc.

Die WOW-Technologie ist unter Lizenz von SRS Labs, Inc. einbezogen.

Hergestellt unter Lizenz von Dolby Laboratories.

Dolby, Pro Logic und das Doppel-D-Symbol sind Marken der Dolby Laboratories.

Manufactured under license under U.S. Patent #'s: 5,451,942; 5,956,674; 5,974,380; 5,978,762; 6,487,535 & other U.S. and worldwide patents issued & pending. DTS and the Symbol are registered trademarks & DTS Digital Surround and the DTS logos are trademarks of DTS, Inc. Product includes software. © DTS, Inc. All Rights Reserved.

Kennzeichnung von Geräten mit Laser-Abtastern

**CLASS 1
LASER PRODUCT**

Das Etikett ist am Chassis/Gehäuse angebracht und besagt, dass sich die Komponente Laserstrahlen bedient, die als Laserstrahlen der Klasse 1 klassifiziert wurden. Dies weist darauf hin, dass sich das Gerät Laserstrahlen bedient, die einer schwächeren Klasse angehören. Das bedeutet, dass durch den sehr schwachen Laserstrahl keine Gefahr durch gefährliche Strahlungen außerhalb des Geräts besteht.

Entsorgung von gebrauchten elektrischen und elektronischen Geräten und Batterien (anzuwenden in den Ländern der Europäischen Union und anderen europäischen Ländern mit einem separaten Sammelsystem für solche Geräte)



Pb

Das Symbol (durchgestrichene Mülltonne) auf dem Produkt oder seiner Verpackung weist darauf hin, dass dieses Produkt nicht als normaler Haushaltsabfall behandelt werden darf, sondern an einer Annahmestelle für das Recycling von elektrischen und elektronischen Geräten und Batterien abgegeben werden muss.

Durch Ihren Beitrag zur korrekten Entsorgung dieses Produktes schützen Sie die Umwelt und die Gesundheit Ihrer Mitmenschen.

Unsachgemäße oder falsche Entsorgung gefährden Umwelt und Gesundheit.

Weitere Informationen über das Recycling dieses Produktes erhalten Sie von Ihrer Gemeinde oder den kommunalen Entsorgungsbetrieben.

Achtung: Das Zeichen "Pb" unter dem Symbol für Batterien zeigt an, dass diese Batterie Blei enthält.

Dieses Produkt wird weder vom Hersteller eines Fahrzeugs während der Produktion noch von einem professionellen Importeur eines Fahrzeugs in einen EU-Mitgliedsstaat eingebaut.



Konformitätserklärung in Bezug auf die EMC-Vorschrift 2004/108/EC

Konformitätserklärung in Bezug auf die R&TTE-Vorschrift 1999/5/EG

Hersteller:

Kenwood Corporation
2967-3 Ishikawa-machi, Hachioji-shi, Tokyo, 192-8525 Japan

EU-Vertreter:

Kenwood Electronics Europe BV
Amsterdamseweg 37, 1422 AC UITHOORN, Niederlande

English

Hereby, Kenwood declares that this unit DNX9280BT is in compliance with the essential requirements and other relevant provisions of Directive 1999/5/EC.

Français

Par la présente Kenwood déclare que l'appareil DNX9280BT est conforme aux exigences essentielles et aux autres dispositions pertinentes de la directive 1999/5/CE.

Par la présente, Kenwood déclare que ce DNX9280BT est conforme aux exigences essentielles et aux autres dispositions de la directive 1999/5/CE qui lui sont applicables.

Deutsch

Hiermit erklärt Kenwood, dass sich dieser DNX9280BT in Übereinstimmung mit den grundlegenden Anforderungen und den anderen relevanten Vorschriften der Richtlinie 1999/5/EG befindet. (BMWi)

Hiermit erklärt Kenwood die Übereinstimmung des Gerätes DNX9280BT mit den grundlegenden Anforderungen und den anderen relevanten Festlegungen der Richtlinie 1999/5/EG. (Wien)

Nederlands

Hierbij verklaart Kenwood dat het toestel DNX9280BT in overeenstemming is met de essentiële eisen en de andere relevante bepalingen van richtlijn 1999/5/EG.

Bij deze verklaart Kenwood dat deze DNX9280BT voldoet aan de essentiële eisen en aan de overige relevante bepalingen van Richtlijn 1999/5/EC.

Italiano

Con la presente Kenwood dichiara che questo DNX9280BT è conforme ai requisiti essenziali ed alle altre disposizioni pertinenti stabilite dalla direttiva 1999/5/CE.

Español

Por medio de la presente Kenwood declara que el DNX9280BT cumple con los requisitos esenciales y cualesquiera otras disposiciones aplicables o exigibles de la Directiva 1999/5/CE.

Português

Kenwood declara que este DNX9280BT está conforme com os requisitos essenciais e outras disposições da Directiva 1999/5/CE.

Polska

Kenwood niniejszym oświadcza, że DNX9280BT spełnia zasadnicze wymagania oraz inne istotne postanowienia dyrektywy 1999/5/EC.

Česky

Kenwood tímto prohlašuje, že DNX9280BT je ve shodě se základními požadavky a s dalšími příslušnými ustanoveními Nařízení vlády č. 426/2000 Sb.

Magyar

Alulírott, Kenwood, kijelenti, hogy a jelen DNX9280BT megfelel az 1999/5/EC irányelvben meghatározott alapvető követelményeknek és egyéb vonatkozó előírásoknak.

Svenska

Härmed intygar Kenwood att denna DNX9280BT står i överensstämmelse med de väsentliga egenskapskrav och övriga relevanta bestämmelser som framgår av direktiv 1999/5/EG.

Suomi

Kenwood vakuuttaa täten että DNX9280BT tyyppinen laite on direktiivin 1999/5/EY oleellisten vaatimusten ja sitä koskevien direktiivin muiden ehtojen mukainen.

Slovensko

S tem Kenwood izjavlja, da je ta DNX9280BT v skladu z osnovnimi zahtevami in ostalimi ustreznimi predpisi Direktive 1999/5/EC.

Slovensky

Spoločnosť Kenwood týmto vyhlasuje, že DNX9280BT spĺňa základné požiadavky a ďalšie príslušné ustanovenia Direktívy 1999/5/EC.

Dansk

Undertegnede Kenwood erklærer herved, at følgende udstyr DNX9280BT overholder de væsentlige krav og øvrige relevante krav i direktiv 1999/5/EF.

Ελληνικά

ΜΕΤΗΝ ΠΑΡΟΥΣΑ Kenwood ΔΗΛΩΝΕΙ ΟΤΙ ΔNX9280BT ΣΥΜΜΟΡΦΩΝΕΤΑΙ ΠΡΟΣ ΤΙΣ ΟΥΣΙΩΔΕΙΣ ΑΠΑΙΤΗΣΕΙΣ ΚΑΙ ΤΙΣ ΛΟΙΠΕΣ ΣΧΕΤΙΚΕΣ ΔΙΑΤΑΞΕΙΣ ΤΗΣ ΟΔΗΓΙΑΣ 1999/5/ΕΚ.

Eesti

Sellela kinnitab Kenwood, et see DNX9280BT vastab direktiivi 1999/5/EC põhilistele nõudmistele ja muudele asjakohastele määrustele.

Latviešu

Ar šo, Kenwood, apstiprina, ka DNX9280BT atbilst Direktīvas 1999/5/EK galvenajām prasībām un citiem tās nosacījumiem.

Lietuviškai

Šiuo, Kenwood, pareiškia, kad šis DNX9280BT atitinka pagrindinius Direktyvos 1999/5/EB reikalavimus ir kitas svarbias nuostatas.

Malti

Hawnhekk, Kenwood, jiddikjara li dan DNX9280BT jikkonforma mal-htigijiet essenzjali u ma provvedimenti oħrajn relevanti li hemm fid-Direttiva 1999/5/EC.

Українська

Компанія Kenwood заявляє, що цей виріб DNX9280BT відповідає ключовим вимогам та іншим пов'язаним положенням Директиви 1999/5/EC.