

DPX504U DPX404U DPX304

CD-RECEIVER I DUBBEL-DIN-FORMAT
BRUKSANVISNING

Kenwood Corporation

Innan du läser den här handboken, klicka på knappen nedan för att kontrollera den senaste utgåvan och ändrade sidor.



Innehållsförteckning

Innan arbete påbörjas	4	Användning av handsfreetelefoni	28
Komponenters namn och funktioner	6	Ansluta en Bluetooth-enhet	
Allmänna funktioner	8	Ta emot ett samtal	
Före användning		Under ett samtal	
Vanliga åtgärder		Samtal väntar	
Funktionsinställningar		Andra funktioner	
Användning av iPod/iPhone	10	Ringa ett samtal	
Grundläggande bruk		Snabbuppringning (förinställd uppringning)	
Välja en låt genom att bläddra i iPod		Ringa ett nummer i telefonboken	
Uppspelningsfunktion		Ringa ett nummer från samtalslistan	
Styra en iPod i handläge		Slå ett nummer	
iPod-inställning		Ringa ett samtal med röstuppringning	
Välja sökläge		Registrering till listan för förinställda nummer	
Relaterad sökning		Visning av telefonnummertyp (kategori)	
Direktsökning		Skärminställningar	36
Alfabetisk sökning		Välj visningstyp	
Spellista		Visningsinställning	
Användning av USB-enhet	16	Text Scroll	
Grundläggande bruk		Visningstyp	
Filsökning		Information om visningsinställning	
Uppspelningsfunktion		Välja visningstext	
USB-inställning		Välja belysningsfärg	
Använda musikskivor/ljudfiler	18	Val av displayvisning när apparaten är inställd på extrakälla	
Grundläggande bruk		Klocka och andra funktioner	42
Musiksökning		Inställning av tid och datum	
Uppspelningsfunktion		Inställning av klocka för två städer	
Grundläggande bruk av skivväxlaren (tillval)		Klockinställning	
Tuneranvändning	20	Grundinställningar	
Grundläggande bruk		Inställning av demonstrationsläge	
Inställning av tuner		Dämpning av volymen vid mottagande av telefonsamtal	
Förinställt stationsminne		Aktivera stöldsskyddskoden	
Automatisk minneslagring		Avaktivera stöldsskyddskoden	
Snabbvalsinställning		Ljudjusteringar – DPX504U –	48
PTY (programtyp)		Ljudinställning	
Återställning av programtyp		Välj förinställd equalizer-kurva	
Ändra språk för PTY-funktionen		Manuell equalizer-styrning	
Lyssna på ljud via Bluetooth	26	Val av lyssningsposition	
Ansluta en Bluetooth-enhet		Finjustering av lyssningsposition	
Grundläggande bruk		Dubbelzonsystem	
		Ljudjusteringar – DPX404U/ DPX304U –	52
		Ljudinställning	

DSP-inställning	54	Appendix	72
Val av biltyp		Felsökningsschema	74
Högtalarinställning		Specifikationer	78
Finjustering för biltyp			
Inställning av X-Over			
Förinställt ljudminne			
Hämta förinställt ljud			
Loggfunktion	58		
Hämta loggfunktion			
Lås loggfunktion			
Radera en loggfunktion			
Inställning av kategorier i loggfunktion			
Inställning av tid för loggfunktion för mottagning			
Inställning av Bluetooth	62		
Bluetooth-inställningar			
Registrera Bluetooth-enhet			
Registrera PIN-kod			
Välja Bluetooth-enhet som du vill ansluta			
Radera en registrerad Bluetooth-enhet			
Hämta telefonboken			
Lägga till ett röststyrningskommando			
Ställa in ett röstkommando för kategori			
SMS (Short Message Service)	70		
Hämta ett SMS			
SMS			

Innan arbete påbörjas

Innan du använder apparaten för första gången

Apparaten är från början inställd i demonstrationsläget.

Avbryt demonstrationsläget när produkten används för första gången. Se [<Inställning av demonstrationsläge>](#) (sidan 45).

⚠ VARNING

Observera följande försiktighetsåtgärder för att undvika skada eller brand:

- Stanna bilen innan du använder enheten.
- Stick aldrig in metallföremål (till exempel mynt och metallverktyg) i apparaten eftersom det då finns risk för kortslutning.

⚠ FÖRSIKTIGHET

- Ha inte högre volym än att du kan höra ljud utanför bilen. Om du kör med för hög volym kan detta leda till olyckor.
- Torka bort eventuell smuts från panelen med en torr silikontrasa eller mjuk tygtrasa. Om du inte följer anvisningarna kan detta skada skärmen eller enheten.

Kondens

Om bilen har luftkonditionering kan det samlas fukt på laserlinsen. Detta kan orsaka fel när skivan läses av. Om detta inträffar, ta bort skivan och vänta tills fukten har avdunstat.

Anmärkningar

- Kontakta din Kenwood-återförsäljare om du stöter på problem vid installationen.
- Om du köper extrautrustning bör du på förhand kontakta din Kenwood-återförsäljare och fråga om utrustningen fungerar tillsammans med din anläggning och på din ort.
- Tecken som uppfyller ISO 8859-1 kan visas.
- Tecken som uppfyller ISO 8859-5 eller ISO 8859-1 kan visas. Se ["Russian"/"RUSSIAN SET"](#) i [<Grundinställningar>](#) (sidan 44).
- Radio Data System fungerar bara när det finns en sändningsstation som har stöd för funktionen.
- Bilderna på skärmen och panelen som visas i den här handboken är exempel som används för att tydligare beskriva hur reglagen används. Bilderna kan därför skilja sig från det som visas på utrustningens skärm och vissa bilder är inte tillämpliga.

Om skivor som används i denna enhet

- Denna apparat kan endast spela CD-skivor märkta .
- Följande skivor kan inte användas:
 - Skivor som inte är runda
 - Skivor som är färgade på den inspelningsbara ytan eller som är smutsiga
 - Inspelningsbara skivor som inte har formaterats stängts (Information om hur du stänger en CD-skiva finns i brännarprogramvaran och dess bruksanvisning.)
 - 8 cm-skiva (3 tum) (Om du försöker mata in den med en adapter kan det leda till funktionsfel.)

Hantera skivor

- Rör inte skivans inspelningsyta.
- Klika inte fast tejp, etiketter osv. på skivan. Spela inte skivor på vilka det finns fastklistrad tejp.
- Använd inga tillbehör till skivan.
- Rengör inte skivor med lösningsmedel. Använd en torr silikontrasa eller en mjuk trasa.
- Torka rent skivan från mitten och ut mot kanten.
- Dra ut skivorna horisontellt när de tas ur apparaten.
- Ta bort listerna från hålet i mitten och skivans kanter innan du matar in en skiva.

Nollställningen av enheten

Tryck på nollställningsknappen om enheten inte fungerar som den ska. Enheten återgår till sina fabriksinställningar när du trycker på Reset.

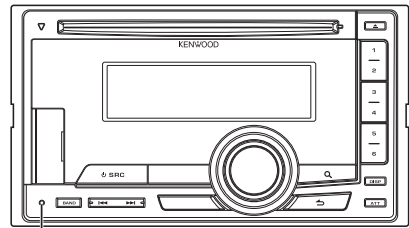

Reset-knapp

Komponenters namn och funktioner

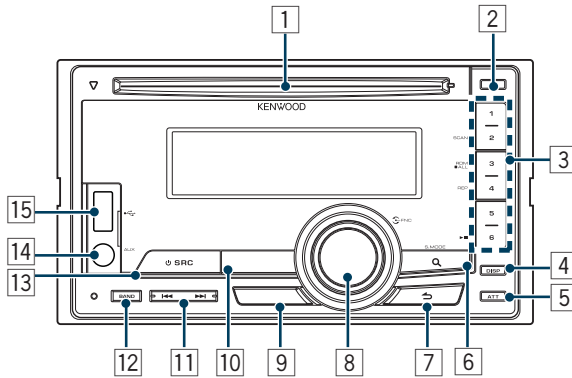

1 Skivöppning

När en skiva matas in (etikettsidan upp) kommer signalkällan att ändras automatiskt och skivan börjar spelas upp.

2 [▲]-knapp

För att mata ut skivan.

3 Knapp [1] – [6]

För att välja en tidigare lagrad station. Växlar uppspelningslägen mellan musikskivor, ljudfiler och iPod.

4 [DISP]-knapp

För att byta visningsläge.

5 Knappen [ATT]

Vrid ner volymen snabbt.

6 Knappen [Q]

För att gå in i musiksökningsläge.

För att gå in i PTY-läge.

För att sätta på och stänga av trafikinformationsläget. (håll knappen intryckt minst 1 sekund)

7 Knappen [↵]

För att återgå till föregående punkt.

8 [VOL]-reglage

För att ställa in volymen.

Går in i funktionsinställningsläget med inställningsalternativ (vrid och tryck på vredet). Se <Funktionsinställningar> (sidan 9).

9 DPX504U

[LOG]-knapp

För att visa lista över loggfunktioner.

DPX404U DPX304

Knappen [B.BOOST]

För att öka basen i två steg (LV1, LV2, OFF).

10 DPX504U DPX404U

[iPod]-knapp

Välj källan iPod.

DPX304

[▶||]-knapp

För att starta eller avbryta uppspelning från en cd eller ljudfil.

Stänga av volymen tillfälligt. (vid användning av källan tuner eller AUX)

11 Knappen [◀◀]/[▶▶]

För att välja en station, låt eller inställningar.

12 Knappen [BAND]

För att välja mottagningsband, mapp för ljudfil.

13 [SRC]-knapp

För att sätta på enheten och välja signalkälla.

Håll knappen intryckt minst 1 sekund för att stänga av enheten.

14 Extraingång

En portabel ljudenhet kan anslutas med en stereominikontakt (ø 3,5 mm).

- Använd en minipluggkabel av stereotyp som saknar motstånd.

15 DPX504U DPX404U

USB-uttag

Öppna täcklocket över USB-kontakten för att ansluta. En USB-enhet eller en iPod kan anslutas.

Allmänna funktioner

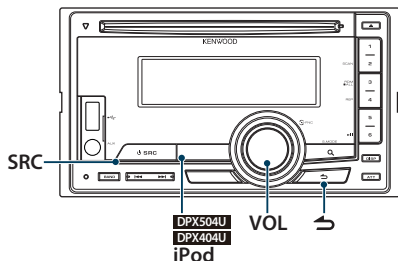

Före användning

Avbryta demonstrationsläget

Avbryt demonstrationsläget när du använder enheten för första gången.

- 1 Tryck på reglaget [VOL] för att avbryta demonstrationsläget när meddelandet "To cancel DEMO press the volume knob"/ "CANCEL DEMO PRESS VOLUME KNOB" visas (cirka 15 sekunder).
- 2 Vrid på [VOL] för att välja "YES" och tryck därefter på [VOL].



- Demonstrationsläget kan även avbrytas i "DEMO Mode" i funktionsinställningsläget. Se [<Inställning av demonstrationsläge>](#) (sidan 45).

Vanliga åtgärder

Slå på strömmen och välja källa

Strömmen slås på när du trycker på [SRC].

Välj en källa när strömmen är PÅ.

Varje gång du trycker på knappen [SRC] växlar du mellan källorna.

Tuner ("TUNER") → USB ("USB") eller iPod ("iPod") (endast DPX504U/DPX404U) → CD ("CD") → AUX-ingång ("AUX") → Standby ("STDBY"/"STANDBY") → Tuner...

DPX504U DPX404U

Tryck på [iPod].knappen för att byta källa till iPod.

Håll [SRC] intryckt i minst 1 sekund för att stänga av.



- SRC-läget kan ställas in i "SRC Select" under [<Grundinställningar>](#) (sidan 44). (Endast DPX504U)
- När ett valfritt tillbehör är anslutet, visas källnamnet för varje enhet. (Endast DPX504U)
- När anslutningen till iPod-enheten detekteras, ändras källan från "USB" till "iPod".
- Enheten stänger automatisk AV strömmen när 20 minuter har gått i beredskapsläget för att spara på bilbatteriet. Tiden innan strömmen stängs AV kan ställas in i "Power OFF Wait" i [<Grundinställningar>](#) (sidan 44).

Volym

Vrid på [VOL] när du vill justera ljudvolymen.

Funktionsinställningar

Den grundläggande hanteringen för användningen av denna funktion beskrivs nedan. De enskilda funktionerna beskrivs i respektive procedur.

1 Välj källa

Tryck på [SRC].

Funktioner kan variera från källa till källa.

2 Aktivera funktionsinställningsläget

Tryck på [VOL].

3 Välj inställningsalternativ

Vrid på [VOL] och tryck därefter på den när önskad funktion visas.

Upprepa detta tills önskad inställning är vald.

Exempel:

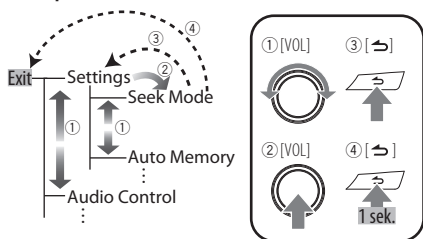

I den här handboken visas alternativet på följande sätt

Välj "Settings"/ "SETTINGS" > "Seek Mode"/ "SEEK MODE".

4 Göra en inställning

Välj önskad inställning genom att vrida på [VOL] och sedan trycka på [VOL].

5 Avsluta funktionsinställningsläget

Håll knappen [➡] intryckt i minst 1 sekund.

Användning av iPod/iPhone

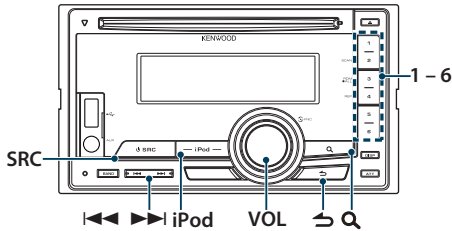

Grundläggande bruk

Spela upp iPod

- **Ansluta en iPod**
Källan ändras automatiskt när enheten ansluts och uppspelningen startar.
- **Välja källan iPod**
Tryck på knappen [iPod].



- KCA-iP101/iP102 (tillval) rekommenderas för att ansluta en iPod.

Välja låt

Tryck på [◀◀] eller [▶▶].

Snabbspelning framåt eller snabbspelning bakåt

Håll [◀◀] eller [▶▶] intryckt.

Paus och uppspelning

Tryck på [6] för att göra paus eller fortsätta uppspelning.

Avlägsna iPod

- 1 Välj en annan källa än iPod
Tryck på [SRC].
- 2 Avlägsna iPod-enheten



- Om du tar bort iPod-enheten när den är vald som källa kan de data som är lagrade i iPod-enheten skadas.

Välja en låt genom att bläddra i iPod

Söka efter en låt som du vill spela.

- 1 **Välj källan iPod**
Tryck på knappen [iPod].
- 2 **Aktivera musiksökningsläget**
Tryck på [Q].
- 3 **Välj en låt**

Typ av användning	Användning
Flytta mellan komponenter	Vrid på [VOL].
Välj en komponent	Tryck på [VOL].
Sökning med överhoppning	Tryck på [◀◀]- eller [▶▶].
Återgå till föregående alternativ	Tryck på knappen [↶].

- ☞ Till exempel: Söka efter artistnamn.
Vrid på [VOL] och tryck därefter på den när önskad funktion visas.
Välj "Artists"/"ARTISTS" > Artistnamn > Albumnamn > Låttitel

Avbryta musiksökningsläget

Håll knappen [↶] intryckt i minst 1 sekund.



- De tecken som inte kan visas uppträder som tomma fält. Om inget av tecknen kan visas kommer bläddringsnamnet och siffror att visas.

Alternativ	Visning	Alternativ	Visning
Spellistor	"PLIST****"	Podcasts	"PDCI****"
Artister	"ART****"	Genrer	"GEN****"
Album	"ALB****"	Kompositörer	"COM****"
Låtar	"PRGM****"		

- Ställ in graden med "Skip search" i <iPod-inställning> (sidan 12).

Uppspelningsfunktion

Upprepad uppspelning

Tryck på [4].

Växlar mellan upprepning på ("File Repeat ON"/ "FILE REPEAT") och av ("File Repeat OFF"/ "REPEAT OFF") när den trycks ner.

Slumpmässig uppspelning

Tryck på [3].

Spelar upp musik slumpmässigt.

Om man trycker ner knappen ändras inställningen mellan slumpmässig uppspelning på ("Folder Random ON"/ "FOLDER RANDOM") och av ("Folder Random OFF"/ "RANDOM OFF").

Slumpmässig uppspelning inaktiveras om du trycker på knappen igen.

Slumpmässig uppspelning av alla

Håll [3]-knappen intryckt i minst 1 sekund.

Alla låtar på iPod-enheten spelas upp slumpmässigt.

Om man trycker ner knappen ändras inställningen mellan slumpmässig uppspelning av alla på ("All Random ON"/ "ALL RANDOM") och av ("All Random OFF"/ "RANDOM OFF").

Slumpmässig uppspelning av alla inaktiveras om du trycker på knappen igen.



- Tiden det tar att aktivera funktionen för slumpmässig uppspelning av alla varierar beroende på antalet låtar på iPod-enheten.
- Om du aktiverar funktionen för slumpmässig uppspelning av alla kommer bläddringsalternativet för iPod att ändras till "Songs". Denna bläddringskomponent kommer inte att ändras även om alla slumpmässiga funktioner stängs av.
- Om bläddringspunkten ändras till musiksökning när funktionen för slumpmässig uppspelning av alla låtar är på, kommer slumpmässig uppspelning av alla låtar att inaktiveras och låtarna för bläddringspunkten spelas upp slumpmässigt.

Styra en iPod i handläge

Gör att du kan styra en iPod med reglagen på iPod-enheten.

Håll knappen [iPod] intryckt i minst 1 sekund.

När handläget för iPod-styrning har valts visas "iPod by Hand Mode"/ "HANDS ON".



- Du kan inte styra en iPod med den här enheten när handläget är aktiverat för iPod-styrning.
- Det här läget är inte kompatibelt med visning av musikinformation. "iPod by Hand Mode"/ "iPod MODE" visas på skärmen.
- iPod-enheter som uppfyller funktionen för iPod-styrning kan hanteras.

Användning av iPod/iPhone

iPod-inställning

Du kan välja följande inställningsobjekt på iPod.

1 Välj källan iPod

Tryck på knappen [iPod].

2 Aktivera funktionsinställningsläget

Tryck på [VOL].

3 Vrid på [VOL] och tryck därefter på den när önskad funktion visas.

Välj "Settings"/ "SETTINGS".

4 Välj inställningsalternativ

Vrid på [VOL] och tryck därefter på den när önskad funktion visas.

Visning	Översikt
"Settings"/ "SETTINGS"	
"Skip Search"/ "SKIP SEARCH"	Ställer in hur mycket som hoppas över med <Sökning med överhoppning> (sidan 10). "0.5%"/ "1%"/ "5%"/ "10%"
"Delete My Playlist"/ "MPLIST DELETE"	Tar bort din registrerade spellista. Se <Ta bort en låt från spellistan> (sidan 14).

(__ : Fabriksinställning)

5 Göra en inställning

Välj önskad inställning genom att vrida på [VOL] och sedan trycka på [VOL].

6 Avsluta funktionsinställningsläget

Håll knappen [↵] intryckt i minst 1 sekund.



- Inställningen för "Skip Search" i <iPod-inställning> (sidan 12) och den i <USB-inställning> (sidan 17) är alltid samma. En ändring för den ena förs även över till den andra

Välja sökläge

Du kan välja den sökmethode som passar bäst för önskad låt från 4 typer av söklägen.

Sökläge	Användning	Översikt
"Related Search"/ "RELATED SRCH"	Tryck på [1].	Söker efter musik med samma artist eller genre som den som spelas för närvarande. Se <Relaterad sökning> (sidan 13).
"Direct Search"	Tryck på [2].	Du kan snabbt söka efter önskad låt genom att specificera dess sökobjekt (artist, album etc.) och initial. Funktion i DPX504U. Se <Direktsökning> (sidan 13).
"Alphabet Search"/ "ALPHABET SRCH"	Tryck på [3].	Du kan välja ett alfabetiskt tecken i söklistan (artist, album osv.) som är vald. Se <Alfabetisk sökning> (sidan 14).
"Register My Playlist"/ "Recall My Playlist"/ "MY PLAYLIST"	Tryck på [5].	Registrera en låt till My Playlist. Se <Spellista> (sidan 14).

1 Välj källan iPod

Tryck på knappen [iPod].

2 Aktivera musiksökningsläget

Tryck på knappen [Q].

3 Välj sökläget

Tryck på knappen [1]/ [2]/ [3]/ [5].

Avbryta musiksökningsläget

Håll knappen [↵] intryckt i minst 1 sekund.

Relaterad sökning

Söker efter musik med samma artist eller genre som den som spelas för närvarande.

1 Välj källan iPod

Tryck på knappen [iPod].

2 Aktivera musiksökningsläget

Tryck på knappen [Q].

3 Gå till relaterat sökläge

Tryck på [1].

4 Välj sökobjekt

Vrid på [VOL] och tryck därefter på den när önskat sökobjekt ska väljas.

Visning	Söker efter musik
"Search Artist"/ "SRCH ARTIST"	Visar album med samma artist.
"Search Album"/ "SRCH ALBUM"	Visar musiken i det album som den musik som spelas finns i.
"Search Genre"/ "SRCH GENRE"	Visar artister inom samma genre.
"Search Composer"/ "SRCH COMPOSER"	Visar det album som innehåller musik som är skriven av samma kompositör.

Efter detta steg behöver du bläddra. Se steg 3 under <Välja en låt genom att bläddra i iPod> (sidan 10) för att välja en låt.

Avbryta den relaterade sökningen

Håll knappen [↵] intryckt i minst 1 sekund.



- Relaterad sökning kan inte utföras medan en Podcast spelas upp.
- Om musiken som spelas inte innehåller någon information för bläddring eller om ingen musik kunde hittas, visas "Not Found"/ "NOT FOUND".

Funktion i DPX504U

Direktsökning

Du kan snabbt söka efter önskad låt genom att specificera dess sökobjekt (artist, album etc.) och initial.

1 Välj källan iPod

Tryck på knappen [iPod].

2 Aktivera musiksökningsläget

Tryck på knappen [Q].

3 Gå in i direktsökningsläget

Tryck på [2].

4 Välj sökobjekt

Vrid på [VOL] och tryck därefter på den när önskat sökobjekt ska väljas.

Visning	Alternativ	Visning	Alternativ
"PLAY LIST"	Spellistor	"PODCAST"	Podcasts
"ARTIST"	Artister	"GENRE"	Generer
"ALBUM"	Album	"COMPOSER"	Kompositörer
"SONG"	Spår		

5 Välj det tecken som du vill söka efter

Typ av användning	Användning
Flytta mellan komponenter	Vrid på [VOL].
Välj en komponent	Tryck på [VOL].
Flytta till nästa kolum	Tryck på [◀◀] eller [▶▶].

Du kan ange upp till 3 tecken.

6 Ange den valda begynnelsebokstaven.

Vrid på [VOL] och tryck därefter på den när önskad funktion visas.

Välj "DONE".

Starta sökningen. Läget för musiksökning och det valda tecknet väljs igen när sökningen är klar. Efter detta steg behöver du bläddra. Se steg 4 under <Välja en låt genom att bläddra i iPod> (sidan 10) för att välja en låt.

Avbryta direktsökningen

Håll knappen [↵] intryckt i minst 1 sekund.



- De tecken som kan matas in är alfabetiska tecken (A till Z), siffror (0 till 9), samt " * ".
- " * " indikerar tecken som inte är bokstäver eller siffror. Du kan inte mata in fler tecken när du matat in " * " i första teckenpositionen.
- Om det första ordet i söksträngen är en artikel, t.ex. "a", "an" eller "the", bortser enheten från artikeln vid sökningen.

Användning av iPod/iPhone

Alfabetisk sökning

Du kan välja ett låtar alfabetiskt. Den här funktionen söker efter låtar vars namn innehåller de angivna tecknen i listan för det valda sökobjektet (artist, album osv).

1 Välj källan iPod

Tryck på knappen [iPod].

2 Aktivera musiksökningsläget

Tryck på knappen [Q].

3 Välj sökobjekt

Vrid på [VOL] och tryck därefter på den när önskad funktion visas.

Välj det objekt (artist, album etc.) du vill söka efter.

4 Aktivera läget för alfabetisk sökning

Tryck på knappen [3].

5 Sök efter låt

DPX504U

Typ av användning	Användning
Välj tecken	Vrid på [VOL].
Välj en komponent	Tryck på [VOL].

DPX404U

Typ av användning	Användning
Välj tecken	Vrid på [VOL].
Flytta markören för att mata in tecknets position	Tryck på [◀◀] eller [▶▶].
Bestäm det valda tecknet	Tryck på [VOL].

Avbryta alfabetisk sökning

Håll knappen [↵] intryckt i minst 1 sekund.



- En alfabetisk sökning kan ta lång tid beroende på antalet låtar eller spellistor på iPod-enheten.
- Om det första ordet i söksträngen är en artikel, till exempel "a", "an" eller "the", bortser enheten från artikeln vid sökningen.

Spellista

Gör att du kan registrera dina favoritlåtar i spellistan på enheten. Du kan registrera upp till 10 låtar i spellistan.

Registrera låtar i spellistan

1 Spela upp den låt som du vill registrera

2 Registrera låten

Håll knappen [5] intryckt i minst 2 sekunder.

"## Stored"/"## STORED" (registreringsnummer) visas.



- Skapa en spellista med låtarna som lagras på iPod-enheten. "No Information"/"NO INFO" visas och sedan "Delete My Playlist All Delete?"/"MPLIST DELETE" om du försöker registrera låtar som finns på en annan iPod. Välj "YES" för att radera spellistan om du vill göra en ny.
- "Memory Full"/"MEMORY FULL" visas om du försöker registrera elva låtar och låten registreras inte. Ta bort en låt som du inte vill ha om du vill registrera låten.
- Registrera inte podcasts. Spår som du kanske inte vill ha kan registreras och uppspelningen kanske inte fungerar som den ska.

Spela låtarna i spellistan

1 Gå till läget för spellista

Tryck på knappen [5].

2 Spela låtarna i spellistan

Vrid på [VOL] och tryck därefter på den när önskad funktion visas.

Spela låten du vill spela.



- Uppspelningen av spellistan avbryts om du ställer in ACC OFF eller slår av tändningen.
- Om en låt inte slutar med minst 1 sekunds tystnad kommer den avslutande delen av låten inte att spelas färdigt.
- Slumpmässig uppspelning kan inte användas när en låt i spellistan spelas upp.

Ta bort en låt från spellistan

1 Gå till läget för spellista

Tryck på knappen [5].

2 Gå in i läget för radering av spellista

Håll [VOL] intryckt i minst 1 sekund.

3 Välj läget för radering av spellista

Vrid på [VOL] och tryck därefter på den när önskad funktion visas.

Välj "Delete One"/"DELETE ONE" eller "Delete All"/"DELETE ALL".

4 Välj "YES" genom att vrida på [VOL] och sedan trycka på [VOL].

"Completed"/ "COMPLETED" visas.

Radera alla låtar från spellistan (i funktionsinställningsläget)

1 Aktivera funktionsinställningsläget

Tryck på [VOL].

2 Gå in i läget för radering av spellista

Vrid på [VOL] och tryck därefter på den när önskad funktion visas.

Välj "Settings"/ "SETTINGS" > "Delete My Playlist"/ "MPLIST DELETE".

3 Välj "YES" genom att vrida på [VOL] och sedan trycka på [VOL].

"Completed"/ "COMPLETED" visas.



- Om du ansluter en annan iPod än den som är registrerad till My Playlist, kommer "Delete One"/ "DELETE ONE" och "Delete All"/ "DELETE ALL" inte att visas och alla låtar raderas.

Användning av USB-enhet

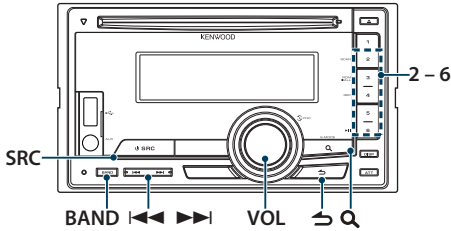

Grundläggande bruk

Spela upp med en USB-enhet

Ansluta en USB-enhet

Källan ändras automatiskt när enheten ansluts och uppspelningen startar.

Välj USB-källa

Tryck på [SRC].

Välj skärmen "USB".



- CA-U1EX (tillval) krävs för att ansluta en USB-enhet.

Flytta till nästa mapp

Tryck på knappen [BAND].



- Music Editor-media medger inte att du väljer en mapp.

Välja låt

Tryck på [◀◀]- eller [▶▶].

Snabbspelning framåt eller snabbspelning bakåt

Håll [◀◀] eller [▶▶] intryckt.



- Inget ljud hörs när du spelar upp en ljudfil.

Paus och uppspelning

Tryck på [6] för att göra paus eller fortsätta uppspelning.

USB-enhet

1 Välj en annan källa än USB

Tryck på [SRC].

2 Koppla loss USB-enheten.



- Om du tar bort USB-enheten när den är vald som källa kan de data som är lagrade i USB-enheten skadas.

Filsökning

Välj den fil som du vill lyssna på från den enhet eller media som spelas just nu.

1 Välj USB-källa

Tryck på [SRC].

Välj skärmen "USB".

2 Aktivera musiksökningsläget

Tryck på knappen [Q].

3 Välj en -fil

Typ av användning	Användning
Flytta mellan komponenter	Vrid på [VOL].
Välj en komponent	Tryck på [VOL].
Sökning med överhoppning (funktion i Music Editor-media)	Tryck på [◀◀]- eller [▶▶].
Återgå till föregående alternativ	Tryck på knappen [↶].

☞ Till exempel: Sökning efter 🎵②.

Vrid på [VOL] och tryck därefter på den när önskad funktion visas.

Välj "Music" > [1] > [2] > 🎵②

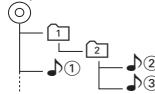

Avbryta musiksökningsläget

Håll knappen [↶] intryckt i minst 1 sekund.



- Ställ in graden med "Skip Search" i <USB-inställning> (sidan 17).

Uppspelningsfunktion

Skanningsuppspelning

Tryck på [2].

Spelar början av musiken på skivan eller i mappen, i följd.

När skanningsuppspelning har aktiverats visas "File Scan ON"/ "FILE SCAN".

Om du trycker på knappen igen spelas låtarna i vanligt läge med början från den låt som spelas just nu.

Sluppmässig uppspelning

Tryck på [3].

Spelar upp musiken i mappen i sluppmässig ordning.

När sluppmässig uppspelning har aktiverats visas "Folder Random ON"/ "FOLDER RANDOM".

Sluppmässig uppspelning inaktiveras om du trycker på knappen igen.

Upprepad uppspelning

Tryck på [4].

Växlar mellan att upprepa filen ("File Repeat ON"/ "FILE REPEAT"), mappen ("Folder Repeat ON"/ "FOLDER REPEAT") samt OFF ("Folder Repeat OFF"/ "REPEAT OFF") när knappen trycks in.



- Music Editor-media medger inte att du väljer en mapp för upprepad uppspelning.

USB-inställning

Du kan välja följande inställningar för USB.

1 Välj USB-källa

Tryck på [SRC].

Välj skärmen "USB".

2 Aktivera funktionsinställningsläget

Tryck på [VOL].

3 Vrid på [VOL] och tryck därefter på den när önskad funktion visas.

Välj "Settings"/ "SETTINGS".

4 Välj inställningsalternativ

Vrid på [VOL] och tryck därefter på den när önskad funktion visas.

Visning	Översikt
"Settings"/ "SETTINGS"	
"Skip Search"/ "SKIP SEARCH"	Ställer in hur mycket som hoppas över med <Sökning med överhoppning (funktion i Music Editor-media)> (sidan 16). "0.5%"/ "1%"/ "5%"/ "10%"

(___ : Fabriksinställning)

5 Göra en inställning

Välj önskad inställning genom att vrida på [VOL] och sedan trycka på [VOL].

6 Avsluta funktionsinställningsläget

Håll knappen [↵] intryckt i minst 1 sekund.



- Inställningen för "Skip Search" i <iPod-inställning> (sidan 12) och den i <USB-inställning> (sidan 17) är alltid samma. En ändring för den ena förs även över till den andra

Använda musikskivor/ljudfiler

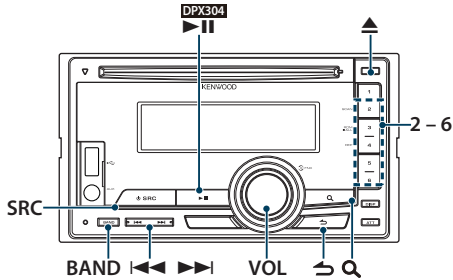

Grundläggande bruk

Skivavspelnig

- Mata in en skiva.
Källan ändras automatiskt när skivan sätts in och uppspelningen startar.
Indikatorn "IN" visas när en CD-skiva är isatt.
- Välj CD-källa
Tryck på [SRC].
Välj skärmen "CD".

Skivutmatning

Tryck på [▲].

Flytta till nästa mapp.

Tryck på knappen [BAND].



- Detta kan bara göras för ljudfiler.

Välja låt

Tryck på [◀◀] eller [▶▶].

Snabbspelning framåt eller snabbspelning bakåt

Håll [◀◀] eller [▶▶] intryckt.



- Inget ljud hörs när du spelar upp en ljudfil.

Paus och uppspelning

DPX504U DPX404U

Tryck på [6] för att göra paus eller fortsätta uppspelning.

DPX304

Tryck på [▶||] för att göra paus eller fortsätta uppspelning.

Funktion för den interna CD-källan

Musiksökning

Välj den musik som du vill lyssna på från den skiva som spelas just nu.

1 Välj CD-källa

Tryck på [SRC].

Välj skärmen "CD".

2 Aktivera musiksökningsläget

Tryck på knappen [Q].

3 Sök efter musik

Typ av användning	Användning
Flytta mellan komponenter	Vrid på [VOL].
Välj en komponent	Tryck på [VOL].
Återgå till föregående alternativ	Tryck på knappen [↶].

Avbryta funktionsinställningsläget

Håll knappen [↶] intryckt i minst 1 sekund.

Uppspelningsfunktion

Skanningsuppspelning

Tryck på [2].

Spelar början av musiken på skivan eller i mappen, i följd.

När skanningsuppspelning har aktiverats visas "Track Scan ON"/"TRACK SCAN"/"File Scan ON"/"FILE SCAN".

Om du trycker på knappen igen spelas låtarna i vanligt läge med början från den låt som spelas just nu.

Sluppmässig uppspelning

Tryck på [3].

Spelar låtarna på skivan eller i mappen i sluppmässig ordning.

När sluppmässig uppspelning har aktiverats visas "Disc Random ON"/"DISC RANDOM"/"Folder Random ON"/"FOLDER RANDOM".

Sluppmässig uppspelning inaktiveras om du trycker på knappen igen.

Upprepad uppspelning

Tryck på [4].

Växlar mellan att upprepa samma spår ("Track Repeat ON"/"TRACK REPEAT") och OFF ("Track Repeat OFF"/"REPEAT OFF") när knappen trycks in medan en CD spelas upp.

Växlar mellan att upprepa filen ("File Repeat ON"/"FILE REPEAT"), mappen ("Folder Repeat ON"/"FOLDER REPEAT") samt OFF ("Folder Repeat OFF"/"REPEAT OFF") när knappen trycks in medan en ljudfil spelas upp.

Funktion i DPX504U

Grundläggande bruk av skivväxlaren (tillval)

Välj CD-växlarkälla

Tryck på [SRC].

Välj "CD CH" på displayen.

Flytta till nästa skiva.

Tryck på knappen [BAND].

Välja låt

Tryck på [◀◀] eller [▶▶].

Snabbspelning framåt eller snabbspelning bakåt.

Håll [◀◀] eller [▶▶] intryckt.

Paus och uppspelning

Tryck på [6] för att göra paus eller fortsätta uppspelning.

Spela upp aktuell låt eller skiva upprepade gånger. (Upprepad uppspelning)

Tryck på [4].

Växlar mellan upprepad uppspelning av spår på ("Track Repeat ON"), upprepad uppspelning av skiva på ("Disc Repeat ON") och upprepad uppspelning av ("Repeat OFF") när den trycks ner.

Spelar upp musiken på skivan i sluppmässig ordning. (Slupmässig uppspelning av magasin)

Tryck på [5].

När slupmässig uppspelning av magasin har aktiverats visas "Magazine Random ON".

Tryck på knappen igen för att avbryta sluppmässig uppspelning av magasin.

Tuneranvändning

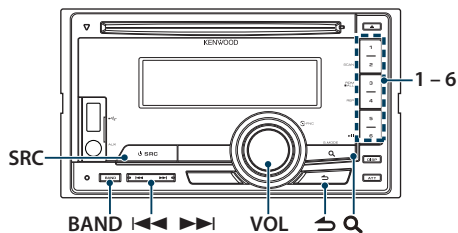

Grundläggande bruk

Välja tunerkälla

Tryck på [SRC].

Välj skärmen "TUNER".

Välja mottagningsband

Tryck på knappen [BAND].

Tryck på knappen när du vill byta mottagarband (FM1, FM2, FM3, AM).

Välja sändningsstation

Tryck på [◀◀] eller [▶▶].

☞ Uppgifter för val av station anges i "Seek Mode"/ "SEEK MODE" i <Inställning av tuner> (sidan 20).

Trafikinformation

Tryck på knappen [Q] i minst 1 sekund.

Knappen slår PÅ eller AV funktionen för trafikinformation.

När funktionen är på lyser "TI"-indikatoren.

Om trafikmeddelandet kommer medan funktionen är på.

"Traffic INFO"/ "TRAFFIC INFO" visas och trafikmeddelandet tas emot.

☞ Om volymen justeras när trafikinformation tas emot, memoreras den justerade volymen automatiskt. Den memorerade volymen kommer att aktiveras nästa gång trafikinformationsfunktionen är på.

Inställning av tuner

I Tuner-inställning kan du välja följande.

1 Välj källan Tuner

Tryck på [SRC].

Välj skärmen "TUNER".

2 Aktivera funktionsinställningsläget

Tryck på [VOL].

3 Vrid på [VOL] och tryck därefter på den när önskad funktion visas.

Välj "Settings"/ "SETTINGS".

4 Välj det inställningsobjekt som du vill ställa in

Vrid på [VOL] och tryck därefter på den när önskad funktion visas.

Visning	Översikt
"Settings"/ "SETTINGS"	
"Local Seek"/ "LOCAL SEEK"	Endast stationer med bra mottagning, dvs. lokala stationer, tas emot under automatisk stationsinställning. "ON"/ "OFF"
"Seek Mode"/ "SEEK MODE"	Väljer radions sökläge. "Auto1"/ "AUTO1": Automatisk sökning efter en station. "Auto2"/ "AUTO2": Stationerna som lagrats i snabbvalsminnet söks av i ordning. "Manual"/ "MANUAL": Normal, manuell inställning av stationer.
"Auto Memory"/ "AUTO MEMORY"	Lagrar automatiskt 6 stationer med bra mottagning i minnet. Se <Automatisk minneslagring> (sidan 22).
"Forced MONO"/ "FORCED MONO"	Reducerar störningar när en stereomottagning tas emot som monomottagning. "ON"/ "OFF"
"News"/ "NEWS"	Stänger av/sätter på funktionen för automatisk mottagning av nyhetsmeddelanden och ställer in avbrotts tiden för nyhetsmeddelanden. "OFF"/ "00MIN"/ "00M" – "90MIN"/ "90M"
"AF"	Om mottagningen från en station försämrats växlar radion automatiskt till en station som sänder samma program i samma Radio Data System-nätverk. [AF] Alternativ frekvens) "ON"/ "OFF"
"Regional"/ "REGIONAL"	Ställer in hurvida radion ska växla till stationen endast inom angiven region med "AF"-kontroll. "ON"/ "OFF"
"Auto TP Seek"/ "AUTO TP SEEK"	När mottagningen av trafikinformationsstationen är svag, söks automatiskt en station med bättre mottagning. "ON"/ "OFF"

(___ : Fabriksinställning)

5 Göra en inställning

Vrid på [VOL].

6 Avsluta funktionsinställningsläget

Håll knappen [↵] intryckt i minst 1 sekund.

Anmärkningar

• News (Nyhetsmeddelande med timeout-inställning)

Tar automatiskt emot nyhetsmeddelandet när det påbörjas. Ställ in tiden under vilken avbrott ska inaktiveras när ett nytt nyhetsmeddelande påbörjas. Genom att ändra "News 00MIN"/"NEWS 00M" till "News 90MIN"/"NEWS 90M" ställer denna funktion på ON. "News"/"NEWS" visas och nyheterna tas emot om ett nyhetsmeddelande startar när funktionen är PÅ. Om "20MIN"/"20M" har ställts in, kommer mottagning av andra nyheter inte att starta på 20 minuter. Ljudstyrkenivån på nyhetsmeddelanden är samma som angetts för trafikinformation.

• Forced MONO

Starka elektriska fält (exempelvis kraftledningar) kan ge upphov till instabil ljudkvalitet när det är inställt på ON. Ställ i så fall in den på OFF.

Förinställt stationsminne

Lagra en station i minnet.

1 Välj den frekvens som ska lagras i minnet

Tryck på [◀◀] eller [▶▶].

2 Välj numret som ska lagras i minnet

Håll knappen [1] – [6] intryckt i minst 2 sekunder.



- Upp till 6 stationer med olika band (FM/AM) kan minneslagras i knapp [1] – [6] enligt inställningen av "Tuner Preset Type"/"PRESET TYPE" i <Grundinställningar> (sidan 44).

Tuneranvändning

Automatisk minneslagring

Lagrar stationer med bra mottagning automatiskt i minnet.

- 1 Välj det radioband som du vill spara i det förinställda minnet**
- 2 Aktivera funktionsinställningsläget**
Tryck på [VOL].
- 3 Öppna läget för automatisk minneslagring**
Vrid på [VOL] och tryck därefter på den när önskad funktion visas.
Välj "Settings"/ "SETTINGS" > "Auto Memory"/ "AUTO MEMORY".
- 4 Öppna automatisk minneslagring**
Vrid på [VOL] och tryck därefter på den när önskad funktion visas.
Välj "YES".
Automatisk minneslagring inaktiveras när 6 stationer har lagrats i minnet.

Snabbvalsinställning

Hämtar stationerna i minnet.

- 1 Välj radioband**
- 2 Hämtar minneslagrade stationer**
Tryck på knappen [1] – [6].

PTY (programtyp)

Välja programtyp nedan och söka efter en station.

DPX504U

Programtyp	Visning	Programtyp	Visning
Tal	"Speech"	Annan musik	"Other M"
Musik	"Music"	Väder	"Weather"
Nyheter	"News"	Finance	"Finance"
Aktuella frågor	"Affairs"	Barnprogram	"Children"
Information	"Info"	Sociala angelägenheter	"Social"
Sport	"Sport"	Religiösa program	"Religion"
Utbildning	"Educate"	Telefonväktarprogram	"Phone In"
Drama	"Drama"	Reseprogram	"Travel"
Kultur	"Culture"	Fritid	"Leisure"
Vetenskap	"Science"	Jazz-musik	"Jazz"
Blandat	"Varied"	Country-musik	"Country"
Popmusik	"Pop M"	Nationalmusik	"Nation M"
Rockmusik	"Rock M"	Evergreens	"Oldies"
Lättyssnad musik	"Easy M"	Folkmusik	"Folk M"
Lätt klassisk	"Light M"	Dokumentärsklippningar	"Document"
Seriös klassisk	"Classics"		

DPX404U DPX304

Programtyp	Visning	Programtyp	Visning
Tal	"SPEECH"	Annan musik	"OTHER M"
Musik	"MUSIC"	Väder	"WEATHER"
Nyheter	"NEWS"	Finance	"FINANCE"
Aktuella frågor	"AFFAIRS"	Barnprogram	"CHILDREN"
Information	"INFO"	Sociala angelägenheter	"SOCIAL"
Sport	"SPORT"	Religiösa program	"RELIGION"
Utbildning	"EDUCATE"	Telefonväktarprogram	"PHONE IN"
Drama	"DRAMA"	Reseprogram	"TRAVEL"
Kultur	"CULTURE"	Fritid	"LEISURE"
Vetenskap	"SCIENCE"	Jazz-musik	"JAZZ"
Blandat	"VARIED"	Country-musik	"COUNTRY"
Popmusik	"POP M"	Nationalmusik	"NATION M"
Rockmusik	"ROCK M"	Evergreens	"OLDIES"
Lättyssnad musik	"EASY M"	Folkmusik	"FOLK M"
Lätt klassisk	"LIGHT M"	Dokumentärsklippningar	"DOCUMENT"
Seriös klassisk	"CLASSICS"		

- Tal och Musik omfattar de programtyper som anges nedan.
Tal: Objekt med vit text.
Musik: Objekt med svart text.

1 Aktivera PTY-läget
Tryck på knappen [Q].

2 Välj programtyp
Vrid på [VOL].

3 Sök efter vald programtypsstation
Tryck på [◀◀] eller [▶▶].

4 Avsluta PTY-läget
Tryck på knappen [↵].



- Om den valda programtypen inte hittas visas "No PTY"/ "NO PTY". Välj i så fall en annan programtyp.
- Funktionen avslutas automatiskt om du inte använder den inom 30 sekunder.

Tuneranvändning

Återställning av programtyp

Du kan lagra programtypen på en snabbvalsknapp och snabbt ta fram den.

Förinställning av programtyper

1 Välj den programtyp som ska förinställas

Se <PTY (programtyp)> (sidan 23).

2 Välj en förinställd programtyp

Håll den önskade knappen [1] – [6] intryckt i minst 2 sekunder.

Ta fram en lagrad programtyp

1 Aktivera PTY-läget

Tryck på knappen [Q].

2 Hämta programtyp

Tryck på den önskade knappen [1] – [6].

Ändra språk för PTY-funktionen

Välj visningsspråk för programtyp enligt följande.

DPX504U

Språk	Visning	Språk	Visning
Engelska	"English"	Norska	"Norwegian"
Spanska	"Spanish"	Portugisiska	"Portuguese"
Franska	"French"	Svenska	"Swedish"
Holländska	"Dutch"	Tyska	"German"

DPX404U | DPX304

Språk	Visning
Engelska	"ENGLISH"
Franska	"FRENCH"
Tyska	"GERMAN"

1 Aktivera PTY-läget

Tryck på knappen [Q].

2 Gå in i språkvalsläget

Tryck på knappen [Q].

3 Välj språk

Vrid på [VOL] och tryck därefter på den när önskad funktion visas.

Välj ett språk

Lyssna på ljud via Bluetooth

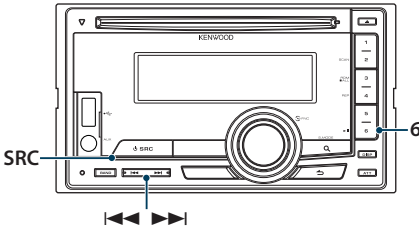

Ansluta en Bluetooth-enhet

Innan en Bluetooth-enhet kan väljas måste den anslutas till denna enhet.

Pairing (Registrerar från Bluetooth-enheter)

Om du vill använda en Bluetooth-ljudenhet med enheten måste du registrera den (para ihop).

1 Sätta på enheten

Tryck på [SRC].

2 Börja registreringen av denna enhet genom att aktivera Bluetooth

Registrera ljudspelaren (para ihop) via Bluetooth-enheten. Välj "KCA-BT200"/ "KCA-BT300" i listan över anslutna enheter.

3 Mata in en PIN-kod

Mata in PIN-koden ("0000") i Bluetooth-enheten.

Kontrollera att registreringen är avslutad på Bluetooth-enheten.

☞ PIN-koden är som standard ställd till "0000". Du kan ändra denna kod. Se <Registrera PIN-kod> (sidan 65).

4 Använd Bluetooth-enheten för att starta Bluetooth-anslutningen.



- Försök följande om pairing inte fungerade.
 - PIN-koden är inställd på "0000". Se <Registrera PIN-kod> (sidan 65).
 - Stäng av och slå på strömmen igen på enheten. Och försök utföra en pairing igen.
 - Om en annan ljudspelare är registrerad sedan tidigare bör den raderas. Och försök utföra en pairing igen. Se <Radera en registrerad Bluetooth-enhet> (sidan 66).
- När du registrerar från denna enhet, se <Registrera Bluetooth-enhet> (sidan 64).

Grundläggande bruk

Välja Bluetooth-ljudkällan

Tryck på [SRC].

Välj "BT Audio" på displayen.

Paus och uppspelning

Tryck på [6].

Musiksökning

Tryck på [◀◀] eller [▶▶].



- Alla eller vissa av åtgärderna ovan kan inte utföras om Bluetooth-spelaren inte är redo för fjärrstyrning.
- Uppspelningen startas eller stoppas inte automatiskt när du växlar mellan Bluetooth-ljudkällor. Du måste starta eller stoppa uppspelningen manuellt.
- Vissa spelare kan inte fjärrstyras eller återanslutas när Bluetooth har kopplats bort. Anslut Bluetooth genom att använda huvudenheten på spelaren.

Användning av handsfreetelefoni

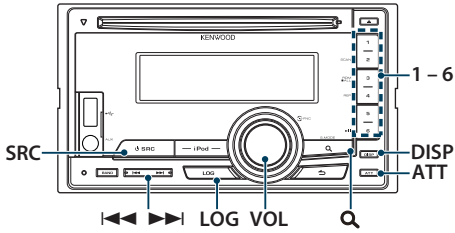

- När du registrerar från denna enhet, se <[Registrera Bluetooth-enhet](#)> (sidan 64).

Ansluta en Bluetooth-enhet

Innan en Bluetooth-enhet kan väljas måste den anslutas till denna enhet. Du måste utföra följande tre steg.

Steg 1. Pairing (Registrerar från Bluetooth-enheter)

Om du vill använda en Bluetooth-enhet (mobiltelefon) med enheten måste du registrera den (para ihop).

1 Sätta på enheten Tryck på [SRC].

2 Börja registreringen av denna enhet genom att aktivera Bluetooth

Registrera handsfree-enheter (para ihop) via Bluetooth-enheter. Välj "KCA-BT200"/"KCA-BT300" i listan över anslutna enheter.

3 Mata in en PIN-kod Mata in PIN-koden ("0000") i Bluetooth-enheter.

Kontrollera att registreringen är avslutad på Bluetooth-enheter.

☞ PIN-koden är som standard ställd till "0000". Du kan ändra denna kod. Se <[Registrera PIN-kod](#)> (sidan 65).

4 Starta handsfree-användning via Bluetooth-enheter.

Steg 2. Anslutning

Om du har registrerat två eller fler mobiltelefoner måste du välja en av dem. För mer information, se <[Välja Bluetooth-enhet som du vill ansluta](#)> (sidan 65).

När en mobiltelefon är ansluten, lyser "BT".

Steg 3. Handsfree-samtal

Du kan ringa ett handsfree-samtal när anslutningen är gjord.

Ta emot ett samtal

Svara på ett telefonsamtal

Tryck på [VOL].



- Följande åtgärder kopplar ned linjen:
 - Sätta i en CD-skiva.
 - Ansluta en USB-enhet.
- Namnet på den som ringer visas om det redan har registrerats i telefonboken.

Avvisa ett inkommande samtal

Tryck på [SRC].

Under ett samtal

Koppla ifrån ett samtal

Tryck på [SRC].

Växla till privatläget

Tryck på knappen [6].

Växlar mellan privat samtal ("PRIVATE") och handsfree-samtal varje gång knappen trycks in.



- Om du ändrar till läget för privat samtal kan, beroende på din typ av mobiltelefon, källan väljas som användes innan handsfree-anslutningen. Om detta händer kan inte källan ändras tillbaka till läget för handsfree-samtal genom att använda denna apparat. Använd mobiltelefonen för att återgå till läget för handsfree-samtal.

Justera röstvolymen under ett samtal

Vrid på [VOL].

Användning av handsfreetelefoni

Samtal väntar

Svara på ett nytt inkommande samtal och parkera det pågående samtalet

- 1 Tryck på [VOL].
- 2 Vrid på [VOL] och tryck därefter på den när önskad funktion visas.
Välj "ANSWER".

Svara på ett nytt inkommande samtal efter att ha avslutat det pågående samtalet

Tryck på [SRC].

Fortsätta det pågående samtalet

- 1 Tryck på [VOL].
- 2 Vrid på [VOL] och tryck därefter på den när önskad funktion visas.
Välj "REJECT".

Svara på det väntande samtalet efter att ha avslutat det pågående samtalet

Tryck på [SRC].

Växla mellan det pågående samtalet och det väntande samtalet

Tryck på [VOL].

Ett tryck på detta reglage växlar till den som ringer.

Andra funktioner

Radera meddelandet om nedkoppling

Håll [LOG]-knappen intryckt i minst 1 sekund.
"HF Disconnect"/"HF D-CON" försvinner.

Ringa ett samtal

1 Aktivera Bluetooth-läget

Håll [LOG]-knappen intryckt i minst 1 sekund.

2 Välj en uppringningsmetod

Vrid på [VOL] och tryck därefter på den när önskad funktion visas.

Visning	Översikt
"Phonebook"	Välja den initial som ska sökas i telefonboken.
"Incoming Calls"	Ringa ett nummer i listan för inkommande samtal.
"Outgoing Calls"	Ringa ett nummer i listan för utgående samtal.
"Missed Calls"	Ringa ett nummer i listan för missade samtal.
"Number Dial"	Ringa ett samtal genom att mata in ett telefonnummer.

Användningen av respektive metod beskrivs nedan.

3 Lämna läget för uppringningsmetod

Håll [LOG]-knappen intryckt i minst 1 sekund.

Snabbuppringning (förinställd uppringning)

1 Aktivera Bluetooth-läget

Håll [LOG]-knappen intryckt i minst 1 sekund.

2 Välj den siffra som ska hämtas från minnet

Tryck på knappen [1] – [6].

3 Ring ett samtal

Tryck på [VOL].



- Du måste registrera det förinställda numret. Se [<Registrering till listan för förinställda nummer> \(sidan 34\)](#).

Användning av handsfreetelefoni

Ringa ett nummer i telefonboken

- 1 Aktivera Bluetooth-läget**
Håll [LOG]-knappen intryckt i minst 1 sekund.
- 2 Välj läget för telefonboken**
Vrid på [VOL] och tryck därefter på den när önskad funktion visas.
Välj "Phonebook".
- 3 Välj den begynnelsebokstav du vill söka efter**

Typ av användning	Användning
Flytta till nästa tecken.	Vrid på [VOL].
Ange den valda begynnelsebokstaven.	Tryck på [VOL].

4 Välj namn

Typ av användning	Användning
Välja telefonnummer.	Vrid på [VOL].
Välja namn.	Tryck på [◀◀]- eller [▶▶].

- ☞ **Växla mellan visningslägen**
Tryck på [DISP].

5 Ring ett samtal

Tryck på [VOL].



- Under sökningen söker enheten efter tecken utan accenter som till exempel "u" i stället för tecken med accenter som "ü".

Ringa ett nummer från samtalslistan

- 1 Aktivera Bluetooth-läget**
Håll [LOG]-knappen intryckt i minst 1 sekund.
- 2 Välj läget för samtalslista**
Vrid på [VOL] och tryck därefter på den när önskad funktion visas.
Välj "Outgoing Calls" (utgående samtal), "Incoming Calls" (inkommande samtal) eller "Missed Calls" (missat samtal).
- 3 Välj ett namn eller ett telefonnummer**
Vrid på [VOL].
☞ **Växla mellan visningslägen**
Tryck på [DISP].
- 4 Ring ett samtal**
Tryck på [VOL].



- Listorna för utgående, inkommande och missat samtal är listor på samtal som kommer från och tagits emot av denna apparat. Det är inte de samtal som sparats i mobiltelefonens minne.

Slå ett nummer

1 Aktivera Bluetooth-läget

Håll [LOG]-knappen intryckt i minst 1 sekund.

2 Välj läget för nummeruppringning

Vrid på [VOL] och tryck därefter på den närönskad funktion visas.

Välj "Number Dial".

3 Mata in ett telefonnummer

Typ av användning	Användning
Välj siffrorna.	Vrid på [VOL].
Flytta till nästa siffra.	Tryck på [▶▶].
Radera den sista siffran.	Tryck på [◀◀].

• Tryck på numret ([1] – [0]), #[([FM])], *([AM]), eller +([▶▶]) på fjärrkontrollen.

☞ För att radera det angivna telefonnumret siffra för siffra:

Tryck på [◀◀] på fjärrkontrollen.

4 Ring ett samtal

• Tryck på [VOL].

• Tryck på [DIRECT] på fjärrkontrollen.



- Du kan mata in högst 32 siffror.

Ringa ett samtal med röstuppringning

1 Välj röstigenkänningsläget

Håll knappen [ATT] intryckt i minst 1 sekund.

2 "PB Name?" visas.

När ett pip ljud hörs säger du namnet inom 2 sekunder.

3 "PN Type?" visas.

När ett pip ljud hörs säger du kategorinamnet inom 2 sekunder.

4 Ring ett samtal

Tryck på [VOL].

☞ Detta steg är samma som steg 4 i <Ringa ett nummer i telefonboken> (sidan 32). Du kan ringa ett samtal eller välja en kategori.



- Ett meddelande visas om din röst inte känns igen. Tryck på [VOL] om du vill försöka röstinmatningen på nytt. Se <Felsökningsschema> (sidan 76).
- Både namn och kategori kräver registrering av ett röstkommando. Se <Ställa in ett röstkommando för kategori> (sidan 68).
- Inget ljud hörs under registrering av röstkommando.

Användning av handsfreetelefoni

Registrering till listan för förinställda nummer

1 Välj telefonnumret som du vill registrera

Välj telefonnumret med hänsyn till följande:





- <Ringa ett nummer i telefonboken> (sidan 32)
- <Ringa ett nummer från samtalslistan> (sidan 32)
- <Slå ett nummer> (sidan 33)

2 Välj numret som ska lagras i minnet

Håll den önskade knappen [1] – [6] intryckt i minst 2 sekunder.

Visning av telefonnummertyp (kategori)

Kategorialternativen i telefonboken visas enligt följande:

Visning	Information
"General" / 	Allmänt
"Home" / 	Hem
"Office" / 	Kontor
"Mobile" / 	Mobil
"Other" / 	Annat

Skärminställningar

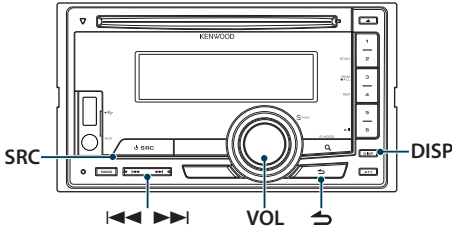

Funktion i DPX504U

Välj visningstyp

Tryck på [DISP].

Läge	Visningstyp
4-raders visningsläge	3 till 4 rader med text visas.
3-raders visningsläge	2 till 3 rader med text visas.
Visningsläge för klocka	Visar klockan.
Visningsläge för spektrumanalysator	Visar en rad med text och spektrumanalysen.
Läge för avstängd display	Stänger av displayen. Stänger av displayen tillfälligt när du utför en åtgärd.



- När 4- eller 3-raders visningsläge har valts kan status (ON/OFF för varje funktion) visas på den första raden och ikonen för den valda källan och textinformation för titeln kan visas på vänster sida enligt anvisningarna i [<Information om visningsinställning>](#) (sidan 39).

Statusvisning: Välj "Settings" > "Display & Illumination" > "Display Select" > "Status"

Sidovisning: Välj "Settings" > "Display & Illumination" > "Display Select" > "Side Select"

Visningsinställning

Du kan göra följande visningsinställningar.

- Välj källa**
Tryck på [SRC].
- Aktivera funktionsinställningsläget**
Tryck på [VOL].
- Aktivera läget för funktionsinställning**
Vrid på [VOL] och tryck därefter på den när önskad funktion visas.
Välj "Settings"/ "SETTINGS" > "Display & Illumination"/ "DISP & ILLUMI".
- Välj Funktion**
Vrid på [VOL] och tryck därefter på den när önskad funktion visas.

DPX504U

Visning	Översikt
"Settings"	
"Display & Illumination"	Inställningar för display & belysning.
"Display Select"	Välja och anpassa displaytypen.
"Color Select"	Välja belysningsfärg för panelen. Se <Välja belysningsfärg> (sidan 40).
"DISP & ILLUMI OFF"	Anger om endast displayen eller displayen och knappbelysningen ska stängas av när läget för avstängd display väljs i <Välj visningstyp> (sidan 36). "DISP&ILLUMI"/ "DISP"
"Display Dimmer"	Minskar skärmens ljusstyrka. "Auto": Sänker belysningen enligt bilens strålkastarströmbrytare. "Manual1": Sänker belysningen hela tiden. "Manual2": Sänker belysningen mörkare än Manual1. "OFF": Belysningen sänks inte.
"Contrast"	Justerar skärmens kontrast. "1" - "5" - "12"
"DISP N/P"	Växlar panelvisningen mellan positiv och negativ. "POS1"/ "POS2"/ "NEGA1"/ "NEGA2"
"Text Scroll"	Ställer in rullningsmetod för att visa dold text. "Auto": Rullar. "Once": Rullar en gång. "OFF": Rullar inte.
"BT DVC STATUS"	Du kan visa anslutningsstatus, signalstyrka och batterinivå. : Mobiltelefonens batterinivå. : Mobiltelefonens signalstyrka.

"ILLUMI Dimmer"	Minskar knappbelysningens ljusstyrka. "Auto" : Sänker belysningen enligt bilens strålkastarströmbrytare. "Manual1" : Sänker belysningen hela tiden. "Manual2" : Sänker belysningen mörkare än Manual1. "OFF" : Belysningen sänks inte.
"ILLUMI Effect"	Ställer in huruvida knappbelysningens ljusstyrka ska ändras enligt tangentanvändningen. "ON" / "OFF"
"ILLUMI MSC SYNC"	Ställer in om knappbelysningens färg ska ändras enligt ljudvolymen. "ON" / "OFF"

(__ : Fabriksinställning)

DPX404U | DPX304

Visning	Översikt
"SETTINGS"	
"DISP & ILLUMI"	Inställningar för display & belysning
"COLOR SELECT"	Välja belysningsfärg för panelen. Se <Välja belysningsfärg> (sidan 40).
"TEXT SCROLL"	Ställer in rullningsmetod för att visa dold text. "AUTO" : Rullar. "ONCE" : Rullar en gång. "OFF" : Rullar inte.
"DISP OFF MODE"	Ställer in klockans och knapparnas belysning när "DISP OFF MODE" har valts enligt beskrivningen i <Välja visningstext> (sidan 40).
"CLOCK"	"ON" : Visar klockan. "OFF" : Sänker klockans belysning.
"KEY ILLUMI"	"ON" : Stänger av knappbelysningen. "OFF" : Sänker knappbelysningen.
"DISP DIMMER"	Minskar skärmens ljusstyrka. "AUTO" : Sänker belysningen enligt bilens strålkastarströmbrytare. "MANUAL1" : Sänker belysningen hela tiden. "MANUAL2" : Sänker belysningen mörkare än Manual1. "OFF" : Belysningen sänks inte.
"ILLUMI DIMMER"	Minskar knappbelysningens ljusstyrka. "AUTO" : Sänker belysningen enligt bilens strålkastarströmbrytare. "MANUAL1" : Sänker belysningen hela tiden. "MANUAL2" : Sänker belysningen mörkare än Manual1. "OFF" : Belysningen sänks inte.

(__ : Fabriksinställning)

Text Scroll

Håll [DISP] intryckt i minst 1 sekund.

Den visade texten bläddrar.

5 Göra en inställning

Välj önskad inställning genom att vrida på [VOL] och sedan trycka på [VOL].

6 Avsluta funktionsinställningsläget

Håll knappen [↵] intryckt i minst 1 sekund.

Skärminställningar

Funktion i DPX504U

Visningstyp

Växlar visad information på var och en av följande källor:

1 Välj källa

Tryck på [SRC].

2 Aktivera funktionsinställningsläget

Tryck på [VOL].

3 Välj läget val av visningstext

Vrid på [VOL] och tryck därefter på den när önskad funktion visas.

Välj "Settings" > "Display & Illumination" > "Display Select" > "Text Select".

4 Välj textvisningsdelen

Vrid på [VOL].

Den valda delen för textvisning börjar blinka.

5 Välj texten

Tryck på knappen [◀◀] eller [▶▶].

6 Avsluta funktionsinställningsläget

Håll knappen [↵] intryckt i minst 1 sekund.

I FM tunerläge

4-raders visningsläge

Frekvens & programtjänstens namn ("Frequency/PS")	Radiotext ("Radio Text")
Låttitel* ("Song Title")	Spektrumanalysator & Klocka ("Speana/Clock")
Artistsnamn ("Artist Name")	Datum ("Date")
Stationsnamn ("Station Name")	Blank ("Blank")
Radiotext plus ("Radio Text Plus")	

* Information för radiotext plus visas.

3-raders visningsläge

Frekvens & programtjänstens namn ("Frequency/PS")	Spektrumanalysator & Klocka ("Speana/Clock")
Låttitel och artistsnamn* ("Title/Artist")	Datum ("Date")
Stationsnamn ("Station Name")	Blank ("Blank")
Radiotext plus ("Radio Text Plus")	
Radiotext ("Radio Text")	

* Information för radiotext plus visas.

I AM tunerläge

Frekvens ("Frequency")	Datum ("Date")
Spektrumanalysator & Klocka ("Speana/Clock")	Blank ("Blank")

I USB/ iPod/ ljudfilskälla

4-raders visningsläge

Låttitel ("Song Title")	Speltid ("P-Time")
Albumnamn ("Album Name")	Spektrumanalysator & Klocka ("Speana/Clock")
Artistsnamn ("Artist Name")	Datum ("Date")
Mappnamn ("Folder Name")	Blank ("Blank")
Filnamn ("File Name")	

3-raders visningsläge

Titel & Artist ("Title/Artist")	Spektrumanalysator & Klocka ("Speana/Clock")
Album & Artist ("Album/Artist")	Datum ("Date")
Mappnamn ("Folder Name")	Blank ("Blank")
Filnamn ("File Name")	
Speltid ("P-Time")	

I Music CD-källa

Sktivtitel ("Disc Title")	Spektrumanalysator & Klocka ("Speana/Clock")
Spårtitel ("Track Title")	Datum ("Date")
Speltid ("P-Time")	Blank ("Blank")

I Aux-ingångens källa

Namn på källan ("Source Name")	Datum ("Date")
Spektrumanalysator & Klocka ("Speana/Clock")	Blank ("Blank")

I Standby

Namn på källan ("Source Name")	Datum ("Date")
Klocka ("Clock")	Blank ("Blank")

I Bluetooth-ljudkälla

4-raders visningsläge

Bluetooth-ljud ("Source Name")	Spektrumanalysator & Klocka ("Speana/Clock")
Låttitel* ("Song Title")	Datum ("Date")
Artistsnamn* ("Artist Name")	Blank ("Blank")
Albumnamn* ("Album Name")	

3-raders visningsläge

Bluetooth-ljud ("Source Name")	Spektrumanalysator & Klocka ("Speana/Clock")
Titel & Artist* ("Title/Artist")	Datum ("Date")
Album & Artist* ("Album/Artist")	Blank ("Blank")

* Funktion i KCA-BT300

I Skivväxlarkälla (tillval)

Sktivtitel ("Disc Title")	Spektrumanalysator & Klocka ("Speana/Clock")
Spårtitel ("Track Title")	Datum ("Date")
Speltid ("P-Time")	Blank ("Blank")



- Inställningen finns tillgänglig i visningslägena för 4 och 3 rader, klockvisningsläget och visningsläget för spektrumanalysator (spektrumanalysator och texttyp) som tillåter textvisning. Se <Välj visningstyp> (sidan 36).
- Om det valda skärmalternativet inte har någon information, visas alternativ information.
- Vissa alternativ kanske inte kan väljas beroende på visningstyp och rad.
- Om du väljer "Folder Name" när du spelar upp på en iPod, kommer namn att visas beroende på de bläddringsalternativ som valts.
- Om iPod-styrning i handläget är aktiverat när du spelar upp på en iPod, kommer "iPod by Hand Mode" att visas.
- Filnumret i listan visas om det inte går att visa alla tecken när du spelar upp med en iPod.

Information	Visning
Låttitel	"TITLE****"
Mappnamn	"FLD****"
Filnamn	"FILE****"

Funktion i DPX504U

Information om visningsinställning

Du kan anpassa visningsläget för spektrumanalysatorn.

1 Välj källa

Tryck på [SRC].

2 Aktivera funktionsinställningsläget

Tryck på [VOL].

3 Gå in i displayvisningsläget och välj visningsläge för spektrumanalysatorn

Vrid på [VOL] och tryck därefter på den när önskad funktion visas.

Välj "Settings" > "Display & Illumination" > "Display Select".

4 Välj det inställningsobjekt som du vill ställa in

Vrid på [VOL] och tryck därefter på den när önskad funktion visas.

Visning	Inställning
"Display Select"	
"Side Select"	Anger hur sidan ska visas i visningslägena för 4 och 3 rader. Text/ Icon/ Disappear
"Graphic Select"	Ställer in visning av spektrumanalysator i visningsläget för spektrumanalysator. Spectrum analyzer A/ Spectrum analyzer B/ Spectrum analyzer&Text
"Clock Select"	Ställer in visningen av klockan i klockvisningsläget. Home/ Home&Sub
"Status"	Ställer in statusvisningen (ON/OFF för varje funktion) för visningslägena för 4 och 3 rader. Appear/ Disappear

5 Göra en inställning

Vrid på [VOL].

6 Avsluta funktionsinställningsläget

Håll knappen [↵] intryckt i minst 1 sekund.



- Justera "Sub time" med "Home & Sub" valt för "Clock Select" genom att välja en stad i förväg med funktionen <Inställning av klocka för två städer> (sidan 43).

Skärminställningar

Funktion i DPX404U/DPX304

Välja visningstext

Ändra informationen som visas för varje källa.

Tryck på [DISP].

I tunerläget

Information	Visning
Programtjänstens namn (FM)	"FREQUENCY/PS"
Låttitel (FM)*	"SONG TITLE"
Artistens namn (FM)*	"ARTIST NAME"
Stationsnamn (FM)*	"STATION NAME"
Radiotext plus (FM)*	"RADIO TEXT +"
Radiotext (FM)*	"RADIO TEXT"
Frekvens (MW, LW)	"FREQUENCY"
Display av	"DISP OFF MODE"

* Information för radiotext plus visas.

I CD-källan

Information	Visning
Skivtitel	"DISC TITLE"
Spårtitel	"TRACK TITLE"
Speltid och spårnummer	"P-TIME"
Display av	"DISP OFF MODE"

I ljudfils-/iPod-källan

Information	Visning
Spårtitel & artistnamn	"TITLE/ARTIST"
Album & artistnamn	"ALBUM/ARTIST"
Mappnamn	"FOLDER NAME"
Filnamn	"FILE NAME"
Speltid & låtnummer	"P-TIME"
Display av	"DISP OFF MODE"

I beredskapsläget/läget för extrakälla

Information	Visning
Källnamn	"SOURCE NAME"
Display av	"DISP OFF MODE"



- När läget för avstängd display har valts ändras visningsinställningen för varje källa till avstängd display.
- Om det valda skärmalternativet inte har någon information, visas alternativ information.
- Om du väljer "FOLDER NAME" när du spelar upp på en iPod, kommer namn att visas beroende på de bläddringsalternativ som valts.
- Filnumret i listan visas om det inte går att visa alla tecken när du spelar upp med en iPod.

Information	Visning
Låttitel	"TITLE****"
Mappnamn	"FOLDER****"
Filnamn	"FILE****"

Välja belysningsfärg

Välja belysningsfärg för panelen.

1 Aktivera funktionsinställningsläget

Tryck på [VOL].

2 Öppna väljarläget för belysningsfärg

Vrid på [VOL] och tryck därefter på den när önskad funktion visas.

Välj "Settings"/ "SETTINGS" > "Display & Illumination"/ "DISP & ILLUMI" > "Color Select"/ "COLOR SELECT".

3 Välj platsen som du vill ställa in belysningsfärg för.

Vrid på [VOL] och tryck därefter på den när önskad funktion visas.

Plats	Visning
Visning och knapp	"All"/ "ALL"
Visning	"Display"/ "DISPLAY"
Knapp	"Key"/ "KEY"
Volymreglage (endast DPX504U)	"Knob"

4 Välj belysningsfärg

Vrid på [VOL] och tryck därefter på den när önskad funktion visas.

Välj färg från "Variable Scan"/ "VARIABLE SCAN", "Color1"/ "COLOR1" – "Color24"/ "COLOR24" eller "User"/ "USER".

Skapa färg för "User"/ "USER"

Du kan skapa en egen färg när du väljer färg i "Color1/COLOR1" – "Color24/COLOR24".

Du kan använda den färg du har skapat genom att välja "User"/ "USER".

1. Håll [VOL] intryckt i minst 1 sekund.

Aktivera detaljfärgjusteringsläget.

2. Ange färg.

Typ av användning	Användning
Så här väljer du vilken färg du vill justera. (röd, grön eller blå)	Tryck på [◀◀] eller [▶▶].
Så här justerar du färgen. (Intervall: 0 – 9)	Vrid på [VOL].

3. Tryck på [VOL].

Avsluta detaljfärgjusteringsläget.

5 Avsluta funktionsinställningsläget

Håll knappen [↵] intryckt i minst 1 sekund.

Val av displayvisning när apparaten är inställd på extrakälla

Välja displayvisning vid ändring till Aux-ingången.

1 Välj källan AUX

Tryck på [SRC].

Välj skärmen "AUX".

2 Aktivera funktionsinställningsläget

Tryck på [VOL].

3 Aktivera inställningsläget för displayvisning av extrakälla

Vrid på [VOL] och tryck därefter på den när önskad funktion visas.

Välj "Settings"/ "SETTINGS" > "AUX Name Set"/ "AUX NAME SET".

4 Välj önskad visning för extraläget

Vrid på [VOL].

Välj "AUX", "DVD", "PORTABLE", "GAME", "VIDEO", eller "TV"

5 Avsluta funktionsinställningsläget

Håll knappen [↵] intryckt i minst 1 sekund.



- Displayvisning av en extrakälla kan bara väljas när apparatens extraingång eller extraingången på den separat sålda KCA-S220A används. "AUX EXT" visas som standard på KCA-S220A.

Klocka och andra funktioner

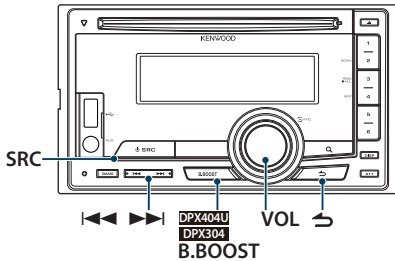

Funktion i DPX504U

Inställning av tid och datum

Du kan ställa in tid och datum.

Visning	Översikt
"Settings"	
"Clock & Date"	
"Clock Adjust"	Ställer in klockan.
"City Select"	Ställer in två städer som ska visas när "Home&Sub type" har valts för "Clock Select". Se <Information om visningsinställning> (sidan 39) och <Inställning av klocka för två städer> (sidan 43).
"Time Synchronized"	Synkroniserar tiden från Radio Data System-stationen med denna enhets klocka. "ON" / "OFF"
"Sub Clock Adjust"	Justerar tidskillnaden på grund av sommartiden. "-1h" / "0h" / "+1h"
"Summer Time"	Flyttar fram klockan en timme när den är inställd på ON. "ON" / "OFF"
"Date Adjust"	Ställer in datum.
"Date Mode"	Ställer in läget för datumvisning.

(__ : Fabriksinställning)

1 Aktivera funktionsinställningsläget

Tryck på [VOL].

2 Aktivera klockjusteringsläget

Vrid på [VOL] och tryck därefter på den när önskad funktion visas.

Välj "Settings" > "Clock & Date" > "Clock Adjust".

3 Ställa klockan

1. Vrid på [VOL] för att ställa in timmar.
2. Tryck på [▶▶].
3. Vrid på [VOL] för att ställa in minuter.
4. Tryck på [VOL].

4 Öppna datuminställningsläget

Vrid på [VOL] och tryck därefter på den när önskad funktion visas.

Välj "Date Adjust".

5 Justera datumet

1. Vrid på [VOL] för att ställa in år.
2. Tryck på [VOL].
3. Vrid på [VOL] för att ställa in månad.
4. Tryck på [VOL].
5. Vrid på [VOL] för att ställa in dag.
6. Tryck på [VOL].

6 Öppna datumformatsläget

Vrid på [VOL] och tryck därefter på den när önskad funktion visas.

Välj "Date Mode".

7 Välj datumformat

Vrid på [VOL] och tryck därefter på den när önskad funktion visas.

Välj bland 7 typer.

8 Avsluta funktionsinställningsläget

Håll knappen [↵] intryckt i minst 1 sekund.



- När Radio Data System-stationens tidsuppgifter tas emot och "ON" är valt för "Time Synchronized" justeras klockan automatiskt.

Funktion i DPX504U

Inställning av klocka för två städer

Du kan välja städer för två klockor.

- 1 Aktivera funktionsinställningsläget**
Tryck på [VOL].
- 2 Välj läget för val av stad**
Vrid på [VOL] och tryck därefter på den när önskad funktion visas.
Välj "Settings" > "Clock & Date" > "City Select"
- 3 Välj stadsvisningsdelen**
Vrid på [VOL].
Den valda delen för stadsvisning börjar blinka.
- 4 Ange städer för Home/Sub**
Tryck på knappen [◀◀] eller [▶▶].
- 5 Avsluta funktionsinställningsläget**
Håll knappen [↵] intryckt i minst 1 sekund.



- För att visa klockorna för två städer, välj typen "Home&Sub" för "Clock Select" enligt beskrivningen i [<Information om visningsinställning>](#) (sidan 39).
- Justering av hemtiden beskrivs i [<Inställning av tid och datum>](#) (sidan 42).
- Tiden i destinationsstaden härleds automatiskt från hemtiden.
När sommartidssystemen skiljer sig åt mellan hem- och destinationsstäderna kan justering ske enligt anvisningarna i ["Sub Clock Adjust"](#) i [<Inställning av tid och datum>](#) (sidan 42).

Funktion i DPX404U/DPX304

Klockinställning

Du kan ställa in tid och datum.

- 1 Aktivera klockjusteringsläget**
Håll knappen [B.BOOST] intryckt i minst 1 sekund.
Timvisningen blinkar.
- 2 Justera timmarna**
Justera timmarna genom att vrida på [VOL]-reglaget och sedan trycka på det.
Minutskärmen blinkar.
- 3 Justera minuterna**
Justera minuterna genom att vrida på [VOL]-reglaget och sedan trycka på det.
Slutför klockinställningen.

Klocka och andra funktioner

Grundinställningar

Du kan välja följande saker i Grundinställning.

1 Välj Standby

Tryck på [SRC].

Välj skärmen "STDBY"/ "STANDBY".

2 Aktivera funktionsinställningsläget

Tryck på [VOL].

3 Aktivera läget för grundinställningar

Vrid på [VOL] och tryck därefter på den när önskad funktion visas.

Välj "Initial Settings"/ "INITIAL SET".

4 Välj det inställningsobjekt som du vill ställa in

Vrid på [VOL].

Visning	Översikt
"Initial Settings"/ "INITIAL SET"	
"Security Set"/ "SECURITY SET"	När stöldskyddskoden har angivits minskas stöldrisken eftersom man måste mata in stöldskyddskoden när enheten slås på efter det att den har stängts av. Se <Aktivera stöldskyddskoden> (sidan 46).
"Source Select"*	Ställer in metod för val av källa. Välj "2" för att byta metod för val av källa. Tryck på [SRC]-knappen, vrid [VOL]-reglaget för att välja källa och tryck sedan på [VOL]-reglaget för att bekräfta den. "Settings 1"/ "2"
"Tuner Preset Type"/ "PRESET TYPE"	Ställer in förinställd tunertyp. "Type Normal"/ "TYPE NORMAL": 1 station kan tilldelas 1 snabbvalsknapp för vart och ett av de 4 banden (FM1, FM2, FM3 och AM), dvs. totalt 24 stationer (6 stationer x 4 band) kan förinställas. "Type Mixed"/ "TYPE MIXED": Totalt 6 stationer kan tilldelas totalt 6 snabbvalsknappar oavsett band (FM1, FM2, FM3 och AM). Du kan hämta en förinställd station utan att behöva byta band.
"Beep"/ "KEY BEEP"	Ställer in om knappljud ska höras eller ej ON/OFF. "ON"/ "OFF"
"Russian"/ "RUSSIAN SET"	När ON är valt visas följande teckensträngar på ryska: Mappnamn/ Filnamn/ Lättitel/ Artistnamn/ Albumnamn/ KCA-BT200/ (tillval) "ON"/ "OFF"
"Menu Language"*	Du kan välja visningsspråk för funktionsinställningsalternativ. "English"/ "Français"/ "Español"/ "Deutsch"/ "Italiano"/ "Русский"

"Power Off Wait"/ "P-OFF WAIT"	Inställning för timerstyrd avstängning om beredskapsläget är inkopplat under längre tid. Tack vare denna inställning kan du spara på bilbatteriet. "OFF": Timeravstängningsfunktionen är av (OFF). "20MIN/M"/ "40MIN/M"/ "60MIN/M": Strömmen stängs av efter dessa minuter.
"Built in AUX"/ "BUILT-IN AUX"	När denna är på kan AUX-källan väljas. "ON": Gör att extraingången kan väljas. Använd den här inställningen när det inbyggda AUX-uttaget alltid är anslutet till en extern utrustning. "OFF": Inaktiverar AUX-källan. Använd den här inställningen när det inbyggda AUX-uttaget inte används.
"Forced CD-DA"/ "CD READ"	Ställer in CD-läsläget. "Settings 1"/ "1": Skiljer automatiskt mellan ljudfilskivan och musik-CD-skivan vid avspelning. "Settings 2"/ "2": Tvingar fram avspelning som musik-CD.
"Built in AMP**"	Att välja "OFF" stänger av den inbyggda förstärkaren. Att stänga av den inbyggda förstärkaren förbättrar ljudkvaliteten från förutgången. "ON"/ "OFF"
"Switchable Preout"/ "SWITCH PREOUT"	Växlar för förstärkarutgång mellan bakre utgång och subwooferutgång. "Rear"/ "REAR": Bakre utgång "Subwoofer"/ "SUB-W": Subwooferutgång;
"SP SELECT"***	Fininställning så att System Q-värdet är optimalt vid inställning av högtalartyp enligt följande: "SP OFF": AV "SP 5/4": För 5- & 4-tums högtalare "SP 6*9/6": För 6- & 6x9-tums högtalare "SP OEM": För originalmonterade högtalare
"System F/W Update"/ "F/W UP"	Uppgraderar den fasta programvaran. Uppgraderingen startar när du väljer "YES" och trycker på [VOL]-reglaget. Information om hur du uppdaterar den fasta programvaran finns på vår webbplats. http://www.kenwood.com/cs/ce/

(_ : Fabriksinställning)

* Funktion i DPX504U

** Funktion i DPX404U/DPX304

5 Göra en inställning

Välj önskad inställning genom att vrida på [VOL] och sedan trycka på [VOL].

6 Avsluta funktionsinställningsläget

Håll knappen [↵] intryckt i minst 1 sekund.

Inställning av demonstrationsläge

Sätta på/stänga av demonstrationsläget.

- 1 Aktivera funktionsinställningsläget**
Tryck på [VOL].
- 2 Gå in i Inställning av demonstationsläge**
Vrid på [VOL] och tryck därefter på den när önskad funktion visas.
Välj "DEMO Mode"/"DEMO MODE".
- 3 Ställ in demonstrationsläge**
Vrid på [VOL] och tryck därefter på den när önskad funktion visas.
Välj "ON" eller "OFF".
- 4 Avsluta funktionsinställningsläget**
Håll knappen [↵] intryckt i minst 1 sekund.

Dämpning av volymen vid mottagande av telefonsamtal

Ljudanläggningens ljud dämpas automatiskt vid inkommande samtal.

När ett samtal tas emot

"CALL" visas.

Ljudsystemet sätts på paus.

Lyssna på ljudet under ett samtal

Tryck på [SRC].

"CALL" försvinner från skärmen och ljudsystemet slås på igen.

När samtalet är slut

Lägg på luren.

"CALL" försvinner från skärmen och ljudsystemet slås på igen.



- För att kunna använda telemute-funktionen måste du ansluta en s.k. MUTE-kabel (säljs separat) till telefonen. Se <Anslutning av kablarna till anslutningarna> (sidan 10) i snabbguiden.

Klocka och andra funktioner

Aktivera stöldskyddskoden

När stöldskyddskoden har angivits minskas stöldrisken eftersom man måste mata in stöldskyddskoden när enheten slås på efter det att den har stängts av.



- Du kan ställa in stöldskyddskoden med ett valfritt fyrasiffrigt nummer.
- Stöldskyddskoden kan inte visas eller refereras. Skriv ner och spara stöldskyddskoden på ett tryggt ställe.

1 Välj Standby

Tryck på [SRC].

Välj skärmen "STDBY" / "STANDBY".

2 Aktivera funktionsinställningsläget

Tryck på [VOL].

3 Välj läget för stöldskyddskoden

Vrid på [VOL] och tryck därefter på den när önskad funktion visas.

Välj "Initial Settings" / "INITIAL SET" > "Security Set" / "SECURITY SET"

4 Välj läget för stöldskyddskoden

Håll [VOL] intryckt i minst 1 sekund.

När "Enter" / "ENTER" visas visas även "[-][-][-]"/ "CODE".

5 Välj de siffror som ska matas in

Tryck på [◀◀]- eller [▶▶].

6 Välj siffror för stöldskyddskoden

Vrid på [VOL].

7 Upprepa steg 5 och 6 och slutför inställningen av stöldskyddskoden.

8 Bekräfta stöldskyddskoden

Håll [VOL]-reglaget intryckt i minst 3 sekunder.

När "Re-Enter" / "RE-ENTER" visas visas även "[-][-][-] [-]"/ "CODE".

9 Utför stegen 5 till 8 och mata in stöldskyddskoden igen.

"Approved" / "APPROVED" visas.

Stöldskyddskoden aktiveras nu.



- Börja om från steg 4 om du angett fel kod i steg 5 till 7.

10 Avsluta funktionsinställningsläget

Håll knappen [↵] intryckt i minst 1 sekund.

Återställning av stöldskyddskoden när ljudenheten används för första gången efter det att den har kopplats bort från batteriet eller nollställningsknappen har tryckts in.

1 Sätt på strömmen.

2 Utför steg 5 till 8, och ange stöldskyddskoden.

"Approved" / "APPROVED" visas.

Du kan nu använda enheten.



- Information om hur du avaktiverar stöldskyddskodsfunktionen finns i nästa avsnitt, <Avaktivera stöldskyddskoden> (sidan 47).

Avaktivera stöldskyddskoden

För att avaktivera funktionen stöldskyddskod.

1 Välj Standby

Tryck på [SRC].

Välj skärmen "STDBY"/"STANDBY".

2 Aktivera funktionsinställningsläget

Tryck på [VOL].

3 Välj läget för stöldskyddskoden

Vrid på [VOL] och tryck därefter på den när önskad funktion visas.

Välj "Initial Settings"/"INITIAL SET" > "Security Clear"/"SECURITY CLR"

4 Välj läget för stöldskyddskoden

Håll [VOL] intryckt i minst 1 sekund.

När "Enter"/"ENTER" visas visas även "[-][-][-][-]"/"CODE".

5 Välj de siffror som ska matas in

Tryck på [◀◀]- eller [▶▶].

6 Välj siffror för stöldskyddskoden

Vrid på [VOL].

7 Upprepa steg 5 och 6 och slutför inställningen av stöldskyddskoden.

8 Bekräfta stöldskyddskoden

Håll [VOL]-reglaget intryckt i minst 3 sekunder.

"Clear"/"CLEAR" visas.

Stöldskyddskoden inaktiveras.

9 Avsluta funktionsinställningsläget

Håll knappen [↵] intryckt i minst 1 sekund.



- "Error"/"ERROR" visas om du anger fel stöldskyddskod. Ange den korrekta stöldskyddskoden.

Ljudjusteringar – DPX504U –

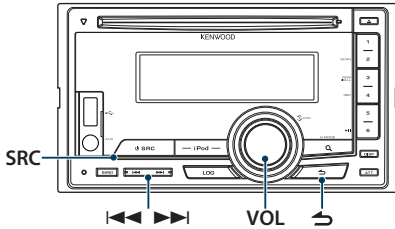

Ljudinställning

Du kan justera följande ljudinställningar.

Visning	Översikt
"Audio Control"	
"SubWoofer Level"	Du kan ställa in nivån på subwoofer. "-15" – "0" – "+15"
"DSP Set"	"Bypass" / Stänger av DSP-funktionen. "Through"* Aktiverar DSP-funktionen.
"Equalizer"	Ställer in ljudkvaliteten. – <Välj förinställt equalizer-kurva> (sidan 49). – <Manuell equalizer-styrning> (sidan 50).
"Bass Boost"	Ställer in nivån för basförstärkning i två steg. "OFF" / "Step1" – "2"
"HIGHWAY-SOUND"	Kompenserar för låg volym eller basljud som kan gå förlorade på grund av väg ljud och gör så att röster hörs tydligare. Inte tillgänglig när källan tuner har valts. "OFF" / "Step1" / "2" / "3"
"Supreme+"	Slår PÅ/AV funktionen Supreme plus. Kan ställas in när ljudkällan är Musik-CD, ljudfil från USB och iPod. "ON" / "OFF"
"Position"	Kompenserar ljudbilden i förhållande till lyssningspositionen. – <Val av lyssningsposition> (sidan 50). – <Finjustering av lyssningsposition> (sidan 51).
"Balance"	Justerar balansen mellan vänster/höger högtalare. (Vänster) "L15" – "0" – "R15" (Höger)
"Fader"	Justerar balansen mellan högtalare fram/bak. (Bak) "R15" – "0" – "F15" (Fram)
"2Zone Rear Volume"	Se <Dubbelzonssystem> (sidan 51).
"SubWoofer"	Stänger av/sätter på subwoofer-högtalaren. "ON" / "OFF"

"Detailed Setup"	
"Car Type"	För att erhålla ett bra ljud bör ljudmiljön ställas in efter placering och storlek på installerade högtalare enligt följande:
"Speaker Setting"	– <Val av biltyyp> (sidan 54).
"Car Type Adjust"	– <Högtalarinställning> (sidan 54).
"X'Over"	– <Finjustering för biltyyp> (sidan 55). – <Inställning av X-Over> (sidan 56).
"Volume offset"	Ljudstyrkenivån för respektive källa kan justeras för att anpassas till en grundljudstyrka för systemet. –8 – ±0 (AUX: "–8" – "+8")
"2Zone"	Ställer in dubbelzonssystem.
"2Zone Select"	– <Dubbelzonssystem> (sidan 51).
"Preset"	Ställer in förinställt ljud. – <Förinställt ljudminne> (sidan 56). – <Hämta förinställt ljud> (sidan 57).

(_ : Fabriksinställning)

1 Välj källa

Tryck på [SRC].

Välj en annan källa än "STDBY".

2 Aktivera funktionsinställningsläget

Tryck på [VOL].

3 Aktivera ljudinställningsläget

Vrid på [VOL] och tryck därefter på den när önskad funktion visas.

Välj "Audio Control".

4 Välj det inställningsobjekt som du vill ställa in

Vrid på [VOL] och tryck därefter på den när önskad funktion visas.

5 Göra en inställning

Välj önskad inställning genom att vrida på [VOL] och sedan trycka på [VOL].

6 Avsluta funktionsinställningsläget

Håll knappen [↵] intryckt i minst 1 sekund.

Anmärkingar

• DSP Set

När "DSP Set" är inställt på "Bypass", är DSP-funktionen avstängd och de färgade objekten kan inte ställas in.

• HIGHWAY-SOUND

Ökar volymen för svaga ljud som kan försvinna på grund av trafikbuller och gör att ljudet hörs bättre. Förstärker även basljud som kan försvinna på grund av trafikbuller och gör basljudet mer dynamiskt.

• Supreme+ (Supreme Plus)

En teknik som extrapolerar och kompletterar högfrekvensområdet som tas bort vid kodning med hjälp av en särskild algoritm. Bas och röster som tas bort vid kodningen kompletteras så att ljudet återges normalt. Kompletteringen optimeras med komprimeringsformat (AAC, MP3 eller WMA) och behandlas enligt bit hastigheten.

Effekten är försumbar med musik som kodas vid hög bithastighet, varierad bithastighet eller har minimalt, högt frekvensomfång.

Även bas och röster på musik-CD/iPod kompletteras.

- **Dual Zone System (Dubbelzonsystem)**

Huvudkällan och underkällan (extraingången) sänder ut signalerna för främre och bakre kanaler separat.

Välj förinställd equalizer-kurva

Du kan välja följande equalizer-kurvor:

Visning	Equalizer-kurva
"Natural"	Naturlig
"User"	Användare*
"Rock"	Rock
"Pops"	Pop
"Easy"	Lättyssnat
"Top 40"	40 i topp
"Jazz"	Jazz
"Game"	Spel
"iPod"	iPod (endast när iPod-källan används)

* Equalizer-kurvan som angetts i avsnittet <Manuell equalizer-styrning> hämtas.

(_ : Fabriksinställning)

1 Välj källa

Tryck på [SRC].

Välj en källa annan än "STDBY".

2 Aktivera funktionsinställningsläget

Tryck på [VOL].

3 Aktivera förinställningsläget för equalizer

Vrid på [VOL] och tryck därefter på den när önskad funktion visas.

Välj "Audio Control" > "Equalizer" > "Preset Equalizer".

4 Välj equalizer-kurva

Vrid på [VOL].

☞ **Välj equalizer-kurva för iPod**

Du kan välja mellan 22 equalizer-kurvor för iPod när "iPod" är valt.

1. Välj läget för iPod equalizer

Tryck på [VOL].

2. Välj equalizer-kurva för iPod

Vrid på [VOL] och tryck därefter på den när önskad funktion visas.

5 Avsluta funktionsinställningsläget

Håll knappen [↵] intryckt i minst 1 sekund.



- Du kan välja alternativ för varje källa.

Ljudjusteringar – DPX504U –

Manuell equalizer-styrning

Du kan justera följande equalizer-alternativ:

Band	Post	Justeringsomfång
"BAND1" (62,5 Hz)	"GAIN" Bandnivå	-9 – +9 dB
	"EFFECT" Baseffekt	"ON" / "OFF"
"BAND2" (250 Hz)	"GAIN" Bandnivå	-9 – +9 dB
	"GAIN" Bandnivå	-9 – +9 dB
"BAND3" (1 kHz)	"GAIN" Bandnivå	-9 – +9 dB
	"GAIN" Bandnivå	-9 – +9 dB
"BAND4" (4 kHz)	"GAIN" Bandnivå	-9 – +9 dB
	"GAIN" Bandnivå	-9 – +9 dB
"BAND5" (16 kHz)	"GAIN" Bandnivå	-9 – +9 dB
	"GAIN" Bandnivå	-9 – +9 dB

(__ : Fabriksinställning)

1 Välj källa

Tryck på [SRC].

Välj en källa annan än "STDBY".

2 Aktivera funktionsinställningsläget

Tryck på [VOL].

3 Öppna läget för manuell equalizer-styrning

Vrid på [VOL] och tryck därefter på den när önskad funktion visas.

Välj "Audio Control" > "Equalizer" > "Manual Equalizer".

4 Välj det alternativ du vill ställa in

Typ av användning	Användning
Väljer objektet.	Vrid på [VOL].
Ställer in objektet.	Tryck på [◀◀] eller [▶▶].
Ställ in värdet.	Tryck på [VOL].

5 Avsluta funktionsinställningsläget

Håll knappen [↵] intryckt i minst 1 sekund.



- Manuell equalizer-styrning är inaktiverad när "iPod" är valt i avsnittet <Välj förinställd equalizer-kurva> (sidan 49).
- Du kan välja alternativ för varje källa.

Val av lyssningsposition

Ljudmiljön kan bli kompenserad efter vald position. Ställ in positionen enligt följande inställningar beroende på lyssningsposition.

Kompenserings-säte	Visning
Ingen kompenserig.	"All"
Vänster framsäte	"Front-Left"
Höger framsäte	"Front-Right"
Båda framsätena	"Front"

(__ : Fabriksinställning)

1 Välj källa

Tryck på [SRC].

Välj en källa annan än "STDBY".

2 Aktivera funktionsinställningsläget

Tryck på [VOL].

3 Öppna förinställningsläget för position

Vrid på [VOL] och tryck därefter på den när önskad funktion visas.

Välj "Audio Control" > "Position" > "Preset Position".

4 Välj sätet du vill kompensera

Vrid på [VOL].

5 Avsluta funktionsinställningsläget

Håll knappen [↵] intryckt i minst 1 sekund.

Finjustering av lyssningsposition

Finjustera värdet som angetts för förinställd position för varje högtalare.

1 Välj källa

Tryck på [SRC].

Välj en källa annan än "STDBY".

2 Aktivera funktionsinställningsläget

Tryck på [VOL].

3 Öppna läge för manuell positionsinställning

Vrid på [VOL] och tryck därefter på den närönskad funktion visas.

Välj "Audio Control" > "Position" > "DTA".

4 Välj vilken högtalare du vill ställa in

Vrid på [VOL] och tryck därefter på den närönskat värde visas.

Post	Inställning översikt
"Front"	
"L"	Främre vänster högtalare
"R"	Främre höger högtalare
"Rear"	
"L"	Bakre vänster högtalare
"R"	Bakre höger högtalare
"Subwoofer"	
"L"	Subwoofer vänster
"R"	Subwoofer höger
"Initialize"	Initialiserar inställningsvärdena.

5 Ställ in värdet

Tryck på knappen [◀◀] eller [▶▶].

Justera mellan 0 och 170 cm.

6 Avsluta funktionsinställningsläget

Håll knappen [↵] intryckt i minst 1 sekund.

Dubbelzonssystem

Huvudkällan och underkällan (extraingången) sänder ut signalerna för främre och bakre kanaler separat.

Visning	Översikt
"2Zone Rear Volume"*	Justerar volymen i den bakre kanalen. "0" – "35"
"Detailed Setup"	
"2Zone"	Ställer in dubbelzonssystem. "ON" / "OFF"
"2Zone Select"*	Specificerar destinationen hos underkällans ljud när Dual Zone-funktionen är aktiverad. "Rear" / "Front"

* Dubbelzonssystemet står på "ON".

(_ : Fabriksinställning)

1 Välj källa

Tryck på [SRC].

Välj en källa annan än "STDBY".

2 Aktivera funktionsinställningsläget

Tryck på [VOL].

3 Vrid på [VOL] och tryck därefter på den närönskad funktion visas.

Välj "Audio Control" > "Detailed Setup".

4 Välj det alternativ du vill ställa in

Vrid på [VOL] och tryck därefter på den närönskad funktion visas.

5 Avsluta funktionsinställningsläget

Håll knappen [↵] intryckt i minst 1 sekund.



- Välj huvudkälla med [SRC].
- Justera volymen på den främre kanalen med [VOL].
- Ljudinställningarna påverkar inte underkällan.
- Följande begränsningar gäller när dubbelzonfunktionen är aktiverad.
 - Det hörs ingenting från subwoofern.
 - "Fader", "Subwoofer Level" under <Ljudinställning> (sidan 48) och DSP-funktionen är inte tillgängliga.
- Bluetooth ljudkälla kan ställas in exklusivt för främre högtalare. Ställ in "2Zone Select" på "Rear".

Ljudjusteringar – DPX404U/DPX304 –

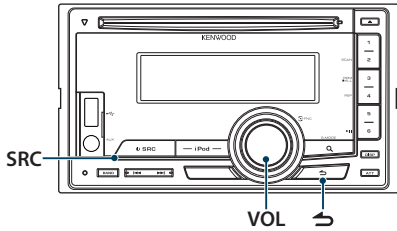

Ljudinställning

Du kan justera följande ljudinställningar.

Visning	Översikt
"AUDIO CONTROL"	
"SUBWOOFER SET"	Stänger av/sätter på subwoofer-högtalaren. "OFF"/"ON"
"SYSTEM Q"	Växlar mellan följande förinställda equalizer-kurvor. "NATURAL"/"USER"/"ROCK"/"POPS"/ "EASY"/"TOP40"/"JAZZ"/"GAME" För ANVÄNDAREN: Visas när basnivån, mellannivån och diskantnivån justeras.
"BASS ADJUST"	Du kan ställa in basen för varje källa.
"BASS FREQ"	Basens mittfrekvens 40/50/60/70/80/100/120/150 (Hz)
"BASS LEVEL"	Basnivå "-8" – "0" – "+8"
"BASS Q"	Basens kvalitetsfaktor 1.00/1.25/1.50/2.00
"BASS EXT"	Basförstärkning "ON"/"OFF"
"MID ADJUST"	Du kan ställa in mellanregistret för varje källa.
"MID FREQ"	Mellanregistrets mittfrekvens 0.50/1.00/1.50/2.00 (kHz)
"MID LEVEL"	Nivå för mellanregister "-8" – "0" – "+8"
"MID Q"	Mellanregistrets kvalitetsfaktor 1.00/2.00
"TRE ADJUST"	Du kan ställa in diskanten för varje källa.
"TRE FREQ"	Diskantens mittfrekvens 10.0/12.5/15.0/17.5 (kHz)
"TRE LEVEL"	Diskantnivå "-8" – "0" – "+8"
"BALANCE"	Justerar balansen mellan vänster/höger högtalare. (Vänster) "L15" – "0" – "R15" (Höger)
"FADER"	Justerar balansen mellan högtalare fram/bak. (Bak) "R15" – "0" – "F15" (fram)
"SUB-W LEVEL"	Du kan ställa in nivån på subwoofer. "-15" – "0" – "+15"

"DETAILED SET"	
"LPF SUBWOOFER"	Väljer gränshfrekvensen för subwoofer. "85"/"120"/"160"/"THROUGH" (OFF) Hz
"SUB-W PHASE"	Väljer fasen för subwoofer. "REVERSE" (180°)/"NORMAL" (0°)
"SUPREME SET"	Stänger av/sätter på Supreme-funktionen. Kan ställas in när ljudförsörjningen är USB (dock inte iPod). "ON"/"OFF"
"VOLUME OFFSET"	Ljudstyrkenivån för respektive källa kan justeras för att anpassas till en grundljudstyrka för systemet. "-8" – "0" (AUX: "-8" – "0" – "+8")

(_ : Fabriksinställning)

1 Välj källa

Tryck på [SRC].

Välj en annan källa än "STANDBY".

2 Aktivera funktionsinställningsläget

Tryck på [VOL].

3 Aktivera ljudinställningsläget

Vrid på [VOL] och tryck därefter på den när önskad funktion visas.

Välj "AUDIO CONTROL".

4 Välj det inställningsobjekt som du vill ställa in

Vrid på [VOL] och tryck därefter på den när önskad funktion visas.

5 Göra en inställning

Välj önskad inställning genom att vrida på [VOL] och sedan trycka på [VOL].

6 Avsluta funktionsinställningsläget

Håll knappen [↵] intryckt i minst 1 sekund.



- "SUB-W PHASE" kan väljas när en annan inställning än "THROUGH" har valts för "LPF SUBWOOFER".

Anmärkingar

• Supreme

Teknologi för att extrapolera och komplettera med algoritm, högfrekvensomfånget som kapas vid kodning med låg bithastighet (lägre än 128 kbps, samplingsfrekvensen är 44,1 kHz). Kompletteringen optimeras med komprimeringsformat (MP3, WMA och AAC) och behandlas enligt bithastigheten. Effekten är försumbar med musik som kodas vid hög bithastighet, varierad bithastighet eller har minimalt, högt frekvensomfång.

DSP-inställning

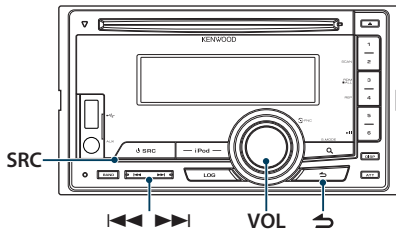

Val av biltyp

Du kan kompensera för fördröjningen innan ljudet hörs genom att välja miljö bland följande biltyper.

Visning	Översikt
"OFF"	Ingen kompensering.
"Compact"	Kompakt bil
"Sedan"	Sedan
"Wagon"	Kombivagn
"Minivan"	Minibuss
"SUV"	SUV
"Passenger Van"	Passagerarbuss

(_ : Fabriksinställning)

1 Välj källa

Tryck på [SRC].

Välj en källa annan än "STDBY".

2 Aktivera funktionsinställningsläget

Tryck på [VOL].

3 Välj läget för val av kupé

Vrid på [VOL] och tryck därefter på den när önskad funktion visas.

Välj "Audio Control" > "Detailed Setup" > "Car Type".

4 Välj biltyp

Välj biltyp genom att vrida på [VOL] och sedan trycka på [VOL].

5 Avsluta funktionsinställningsläget

Håll knappen [↵] intryckt i minst 1 sekund.



- Du kan kompensera för avstånden mer detaljerat genom att använda funktionen <Finjustering för biltyp> (sidan 55).

Högtalarinställning

Högtalarens X'Over ställs automatiskt in när positionen och storleken på varje högtalare anges i följande alternativ.

Högtalare	Post	Justeringsomfång
"Front"	"SIZE"	Främre högtalarstorlek "0.E.M.", "10cm", "13cm", "16cm", "17cm", "18cm", "4x6", "5x7", "6x8", "6x9", "7x10"
	"LOCATION"	Främre högtalarplats "Door", "On Dash", "Under Dash"
	"TWEETER"	Tweeterstorlek "None", "Use"
"Rear"	"SIZE"	Bakre högtalarstorlek "None", "0.E.M.", "10cm", "13cm", "16cm", "17cm", "18cm", "4x6", "5x7", "6x8", "6x9", "7x10"
	"LOCATION"	Bakre högtalarplats • "Door", "Rear Deck" • "2nd Row", "3rd Row" (biltyp: "Minivan", "Passenger Van".
"Subwoofer"	"SIZE"	Subwooferstorlek "None", "16cm", "20cm", "25cm", "30cm", "38cm Over"

(_ : Fabriksinställning)

1 Välj källa

Tryck på [SRC].

Välj en källa annan än "STDBY".

2 Aktivera funktionsinställningsläget

Tryck på [VOL].

3 Öppna läget för högtalarinställning

Vrid på [VOL] och tryck därefter på den när önskad funktion visas.

Välj "Audio Control" > "Detailed Setup" > "Speaker Setting".

4 Välj det alternativ du vill ställa in

Typ av användning	Användning
Väljer objektet.	Vrid på [VOL].
Ställer in objektet.	Tryck på [◀] eller [▶].
Ställ in värdet	Tryck på [VOL].

5 Avsluta funktionsinställningsläget

Håll knappen [↵] intryckt i minst 1 sekund.

Finjustering för biltyp

Finjustera kompensationen för högtalarnas position som ställts in i <Val av biltyp> (sidan 54).

Visning	Post	Justeringsomfång
"FRONT"	Främre högtalare	"0" – "440"
"REAR"	Bakre högtalare	"0" – "440"
"SW"	Subwoofer	"0" – "440"

(_ : Fabriksinställning)

1 Välj källa

Tryck på [SRC].

Välj en källa annan än "STDBY".

2 Aktivera funktionsinställningsläget

Tryck på [VOL].

3 Öppna biltypinställningsläget

Vrid på [VOL] och tryck därefter på den när önskad funktion visas.

Välj "Audio Control" > "Detailed Setup" > "Car Type Adjust".

4 Välj det alternativ du vill ställa in

Typ av användning	Användning
Väljer objektet.	Vrid på [VOL].
Ställer in objektet.	Tryck på [◀◀] eller [▶▶].
Ställ in värdet	Tryck på [VOL].

Inställningarna för fördröjningen identifieras och kompenseras genom att ställa in avståndet till mitten av fordonets interiör från varje högtalare.

1 Ställ in den främre och bakre positionen och referenspunktens höjd i nivå med öronen på den person som sitter i framsätet och ställ in höger och vänster position mitt i bilen.

2 Mät avståndet mellan referenspunkten och högtalarna.

3 Beräkna avståndsskillnaden i överensstämmelse med högtalaren som är längst bort.

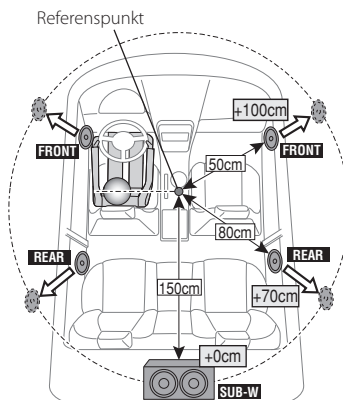

5 Avsluta funktionsinställningsläget

Håll knappen [↵] intryckt i minst 1 sekund.

DSP-inställning

Inställning av X-Over

Finjjustera följande inställningsvärden som motsvarar X-Over-värdena som angetts i avsnittet <Högtalarinställning> (sidan 54).

Visning	Post	Justeringsomfång
"X-Over"		
"Front"	"FC"	Främre högpasfilter Through, 30, 40, 50, 60, 70, 80, 90, 100, 120, 150, 180, 220, 250 (Hz)
	"SLOPE"	Branthet för främre högpasfilter -6, -12, -18, -24 dB/Oct
"Rear"	"FC"	Bakre högpasfilter Through, 30, 40, 50, 60, 70, 80, 90, 100, 120, 150, 180, 220, 250 (Hz)
	"SLOPE"	Branthet för bakre högpasfilter -6, -12, -18, -24 dB/Oct
"SubWoofers"	"FC"	Subwoofer lågpasfilter 30, 40, 50, 60, 70, 80, 90, 100, 120, 150, 180, 220, 250*, Through (Hz)
	"SLOPE"	Branthet för subwoofer -6, -12, -18, -24 dB/Oct
	"PHASE"	Subwooferfas Reverse (180°)/ Normal (0°)

(_ : Fabriksinställning)

1 Välj källa

Tryck på [SRC].

Välj en källa annan än "STDBY".

2 Aktivera funktionsinställningsläget

Tryck på [VOL].

3 Välj läget för inställning av X-Over

Vrid på [VOL] och tryck därefter på den när önskad funktion visas.

Välj "Audio Control" > "Detailed Setup" > "X-Over".

4 Välj vilken högtalare du vill ställa in

Vrid på [VOL] och tryck därefter på den när önskad funktion visas.

Välj "Front", "Rear", eller "SubWoofers".

5 Välj det alternativ du vill ställa in

Typ av användning	Användning
Väljer objektet.	Vrid på [VOL].
Ställer in objektet.	Tryck på [◀◀] eller [▶▶].
Ställ in värdet	Tryck på [VOL].

6 Avsluta X-Over-inställningen genom att upprepa stegen 4 till 5.

7 Avsluta funktionsinställningsläget

Håll knappen [↵] intryckt i minst 1 sekund.

Förinställt ljudminne

Du kan registrera inställda värden med ljudkontrollen.

1 Inställning av ljudkontroll

Se följande förfaranden för inställning av ljudkontrollen.

- <Val av bilty> (sidan 54)
- <Högtalarinställning> (sidan 54)
- <Finjustering för bilty> (sidan 55)
- <Inställning av X-Over> (sidan 56)
- <Manuell equalizer-styrning> (sidan 50)
- <Val av lyssningsposition> (sidan 50)
- <Finjustering av lyssningsposition> (sidan 51)

2 Öppna minnesläget för ljudförinställningar

Vrid på [VOL] och tryck därefter på den när önskad funktion visas.

Välj "Audio Control" > "Detailed Setup" > "Preset" > "Preset Memory".

3 Välj numret som ska lagras i minnet

Vrid på [VOL] och tryck därefter på den när önskad funktion visas.

Välj förinställt nummer

4 Vrid på [VOL] och tryck därefter på den när önskad funktion visas.

Välj "YES".

"Memory Completed" visas.

5 Avsluta funktionsinställningsläget

Håll knappen [↵] intryckt i minst 1 sekund.



- Registrera 6 mönster av förinställda ljudminnen.
- Förinställt nummer "1":
När du trycker på Reset, kommer alla källor att få det inställningsvärde som är registrerat.
- Förinställt nummer "1" och "2":
Minnet kan inte raderas genom att trycka på Reset.
- Funktionen kan inte registreras när iPod-equalizer är inställt i <Välj förinställt equalizer-kurva> (sidan 49).

Hämta förinställt ljud

Hämtar ljudinställningen som sparats med
<Förinställt ljudminne> (sidan 56).

1 Välj källa

Tryck på [SRC].

Välj en källa annan än "STDBY".

2 Aktivera funktionsinställningsläget

Tryck på [VOL].

3 Öppna läget för hämtning av ljudförinställningar

Vrid på [VOL] och tryck därefter på den när önskad funktion visas.

Välj "Audio Control" > "Detailed Setup" > "Preset" > "Preset Recall".

4 Välj numret som ska hämtas från minnet

Vrid på [VOL] och tryck därefter på den när önskad funktion visas.

Välj förinställt nummer

5 Vrid på [VOL] och tryck därefter på den när önskad funktion visas.

Välj "YES".

"Recall Completed" visas.

6 Avsluta funktionsinställningsläget

Håll knappen [↵] intryckt i minst 1 sekund.



- "User" i <Välj förinställd equalizer-kurva> (sidan 49) ändras till värdet som hämtades.
- Equalizer-kurvan ändras till värdet som hämtades av den valda källan.

Loggfunktion

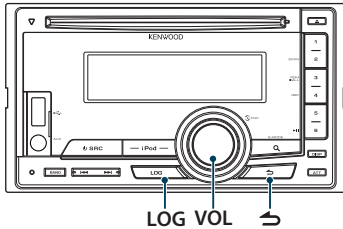

Hämta loggfunktion

Den här enheten minneslagrar automatiskt tidigare använda funktioner och funktionsinställningsalternativ som enkelt kan tas fram igen.

1 Visa loggfunktionslistan

Tryck på knappen [LOG].

2 Hämta önskad funktion

Välj loggfunktionsalternativ genom att vrida på och sedan trycka på [VOL]-reglaget.

Visad kategori	Funktionskategori
"FM"	FM-sändning
"MW/LW"	AM-sändning
"iPod"	iPod-musik
"USB"	USB-musik
"CD"	CD-musik
"INIT"	Alternativ för första inställning
"SET"	Inställningsalternativ
"DISP"	Alternativ för visningsinställning
"AUD"	Ljudinställning
"BT"	Ringa ett nummer

Avbryta hämtning av loggfunktion

Tryck på [↵]-knappen.



- Maximalt loggas 15 nyligen använda funktioner. När gränsen har nåtts raderas de äldsta.
- Loggade funktioner kan raderas. Se <Radera en loggfunktion> (sidan 59).
- Funktioner som ska loggas kan ställas in efter kategori. Se <Inställning av kategorier i loggfunktion> (sidan 59).
- Loggade funktioner kan läsas så att de inte raderas av misstag. Se <Läs loggfunktion> (sidan 58).
- Stationer loggas efter en minuts mottagning. Tidsinställningen kan ändras. Se <Inställning av tid för loggfunktion för mottagning> (sidan 60).

Läs loggfunktion

Läser loggfunktioner för att förhindra att de raderas automatiskt.

1 Visa loggfunktionslistan

Tryck på knappen [LOG].

2 Läs loggfunktionen

Välj funktion genom att vrida på [VOL]-reglaget och sedan trycka på [VOL]-reglaget i minst 1 sekund.

Skyddade funktioner markeras med "🔒".

Om du utför detta på nytt låses den låsta funktionen upp.

3 Avsluta loggfunktionen

Tryck på [↵]-knappen.

Radera en loggfunktion

Raderar loggfunktioner

- 1 Aktivera funktionsinställningsläget**
Tryck på [VOL].
- 2 Välj läget för radering av logg**
Vrid på [VOL] och tryck därefter på den när önskad funktion visas.
Välj "Settings" > "Log" > "Log Delete"
- 3 Välj den funktion som är lagrad i loggen och som ska raderas**
Välj loggfunktionsalternativ genom att vrida på och sedan trycka på [VOL]-reglaget.
Om man väljer "All" raderas alla loggfunktioner. (utom låsta funktioner.)
- 4 Välj "YES" genom att vrida på [VOL] och sedan trycka på [VOL].**
"Completed" visas.
- 5 Avsluta funktionsinställningsläget**
Håll knappen [↵] intryckt i minst 1 sekund.

Inställning av kategorier i loggfunktion

Ställer in de funktionskategorier som ska loggas.

- 1 Aktivera funktionsinställningsläget**
Tryck på [VOL].
- 2 Välj inställningsläge för loggfunktion**
Vrid på [VOL] och tryck därefter på den när önskad funktion visas.
Välj "Settings" > "Log" > "Log settings"
- 3 Ange kategori som ska loggas**

Visad kategori	Inställningskategori
"Tuner Log"	Radiorelaterad
"Data CD Log"	CD-relaterad
"iPod Log"	iPod-relaterad
"USB Log"	USB-relaterad
"Phone Log"	Samtalsrelaterad (endast KCA-BT200/BT300)
"Function Log"	Funktionsinställningsrelaterad

Välj kategori genom att vrida på [VOL] och sedan trycka på [VOL].

Markera ("✓") den kategori du vill registrera.

- 4 Avsluta funktionsinställningsläget**
Håll knappen [↵] intryckt i minst 1 sekund.

Loggfunktion

Inställning av tid för loggfunktion för mottagning

Du kan ställa in hur länge mottagningen av stationen ska pågå innan stationen minneslagras.

1 Aktivera funktionsinställningsläget

Tryck på [VOL].

2 Välj inställningsläget för tunerloggtid

Vrid på [VOL] och tryck därefter på den när önskad funktion visas.

Välj "Settings" > "Log" > "Tuner Log Time Set"

3 Ställ in mottagningstid som ska förflyta innan stationen lagras i loggen

Vrid på [VOL] för att välja tid ("10SEC", "30SEC", "1MIN", "2MIN" eller "5MIN") och tryck sedan på [VOL].

4 Avsluta funktionsinställningsläget

Håll knappen [↵] intryckt i minst 1 sekund.

Inställning av Bluetooth

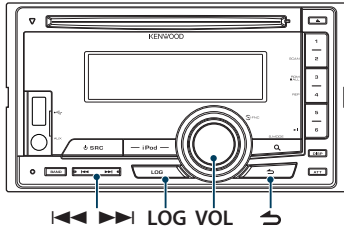

Bluetooth-inställningar

Du kan välja följande Bluetooth-inställningar.

- 1** Håll [LOG]-knappen intryckt i minst 1 sekund.
- 2** Vrid på [VOL] och tryck därefter på den när önskad funktion visas.
Välj "Settings".
- 3** Välj inställningsalternativ
Vrid på [VOL] och tryck därefter på den när önskad funktion visas.

Visning	Översikt
"Settings"	
"PAIRING"	
"Device Registration"	Registrerar en Bluetooth-enhet (parning). Se <Registrera Bluetooth-enhet> (sidan 64).
"Phone Selection"	Välj en mobiltelefon eller Bluetooth ljudspelarslutning.
"Audio Selection"	Se <Välja Bluetooth-enhet som du vill ansluta> (sidan 65).
"Special Device Select"	Registrerar en Bluetooth-enhet (parning). Se <Registrera Bluetooth-enhet> (sidan 64).
"Device Delete"	Avbryt registreringen av Bluetooth-enheten. Se <Radera en registrerad Bluetooth-enhet> (sidan 66).
"SMS Download"	Ladda ner ett meddelande. Se <Hämta ett SMS> (sidan 70).
"Voice Tag"	Registrerar en röst för röstigenkänning och en röst för val av telefonnummer i telefonboken. – <Lägga till ett röststyrningskommando> (sidan 67) – <Ställa in ett röstkommando för kategori> (sidan 68)
"Detailed Setup"	Se detaljer.
"PIN Code Edit"	Specificera PIN-koden som krävs vid registrering av denna enhet med hjälp av Bluetooth-enheten. Se <Registrera PIN-kod> (sidan 65).
"Auto Answer"	Besvara ett samtal automatiskt efter ett förinställt tidsintervall för automatiskt svar. "OFF"/"OSEC" – "8SEC" – "99SEC"

"Bluetooth HF/Audio"	Du kan specificera högtalarna för handsfree-samtal och Bluetooth-ljud. "Front": Ljudet hörs från de främre högtalarna. "All": Ljudet hörs från främre och bakre högtalarna.
"Call Beep"	Du kan ställa in så att ett pip hörs från högtalaren när ett samtal kommer. "ON": Bekräftelsetoner (pip) hörs. "OFF": Pipet avbryts.
"BT F/W Update"	Visar firmware-versionen på denna enhet.
"Mic Gain"	Justerar den inbyggda mikrofonens känslighet för telefonsamtal. Justerar rösten på den uppringande personen. Röstvolymen ökar när inställningen är "+". "-3" – "0" – "+3"
"NR Level"	Minskar ljud från omgivningen utan att volymen för den inbyggda mikrofonen ändras. Justerar rösten på den uppringande om den inte hörs tydligt. Ljuddämpningen ökar när inställningen är "+". "-3" – "0" – "+3"
"Echo Cancel Level"	Justerar nivån på ekodämpningen. En inställning på "+" ökar ekodämpningen. "-2" – "0" – "+2"

(_ : Fabriksinställning)

* Funktion i KCA-BT300

4 Göra en inställning

Välj önskad inställning genom att vrida på [VOL] och sedan trycka på [VOL].

5 Avsluta BT inställningsläge

Håll [LOG]-knappen intryckt i minst 1 sekund.

Anmärkningar

- **"Auto Answer" (Ställer in tidsintervall för autosvar)**
Denna funktion besvarar automatiskt ett samtal efter ett förinställt tidsintervall för autosvar.
"OFF": Besvarar inte samtalet automatiskt.
"0": Besvarar omedelbart samtalet automatiskt.
"1s" – "99s": Besvarar telefonsamtalet automatiskt efter ett tidsintervall på 1 – 99 sekunder.



- Om den inställda tiden i mobiltelefonen är kortare än den i apparaten, används den tidigare tiden.
- Denna funktion fungerar inte för väntande samtal.
- **"Bluetooth HF/Audio" (Inställning av rösthögtalare)**
Välj den högtalare som sitter längst bort från mikrofonen för att förhindra tjut eller ekoeffekt.
- **"BT F/W Update" (Visa Firmware-versionen)**
Visar firmware-versionen på denna enhet.
Gå in på vår hemsida för att få reda på hur firmware uppdateras.
<http://www.kenwood.com/cs/ce/bt/>

Inställning av Bluetooth

Registrera Bluetooth-enhet

Om du vill använda en Bluetooth-enhet (mobiltelefon) med enheten måste du registrera den (para ihop). Du kan registrera upp till 5 Bluetooth-enheter till denna enhet.

Registrera från denna enhet

1 Aktivera Bluetooth-läget

Håll [LOG]-knappen intryckt i minst 1 sekund.

2 Öppna registreringsläget för Bluetooth-enheter

Vrid på [VOL] och tryck därefter på den när önskad funktion visas.

Välj "Settings" > "PAIRING" > "Device Registration".

Söka efter Bluetooth-enheten.

"Finished" visas när sökningen är klar.

3 Välj en Bluetooth-enhet

Vrid på [VOL] och tryck därefter på den när önskad funktion visas.

4 Mata in PIN-koden

Typ av användning	Användning
Välj siffrorna.	Vrid på [VOL].
Flytta till nästa siffra.	Tryck på [▶▶].
Radera den sista siffran.	Tryck på [◀◀].

5 Överföra PIN-koden

Tryck på [VOL].

Registreringen är klar när "Pairing Success" visas.

☞ Om felmeddelandet visas trots att PIN-koden är korrekt, försök med <Registrera en speciell Bluetooth-enhet> (sidan 64).

6 Återgå till enhetslistan

Tryck på knappen [↵].

7 Avsluta BT inställningsläge

Håll [LOG]-knappen intryckt i minst 1 sekund.



- Med den här apparaten kan du ange upp till åtta siffror för en PIN-kod. Om en PIN-kod inte kan anges från denna apparat, kan den anges från Bluetooth-enheten.
- Om det finns 5 eller fler registrerade Bluetooth-enheter, kan du inte registrera en ny Bluetooth-enhet.

Registrera en speciell Bluetooth-enhet

Gör att du kan registrera en speciell enhet som inte kan registreras på vanligt sätt (ihoppning).

1. Välj läget för registrering av Special-enhet

Vrid på [VOL] och tryck därefter på den när önskad funktion visas.

Välj "Settings" > "PAIRING" > "Special Device Select".

2. Öppna registreringsläget för specialenheter

Tryck på [VOL].

En lista visas.

3. Välj enhetens namn

Vrid på [VOL] och tryck därefter på den när önskat enhetsnamn visas.

Registreringen är klar när "Completed" visas.

4. Följ anvisningarna i steg 3 i <Registrera från denna enhet> (sidan 64) och avsluta registreringen (ihoppning).

Avbryta läget för registrering av Special-enhet

Håll knappen [↵] intryckt i minst 1 sekund.



- Välj "Other Phones" om enhetens namn inte visas i listan.

Registrera PIN-kod

Specifika PIN-koden som är nödvändig för att registrera denna apparat genom att använda Bluetooth-enheten.

1 Aktivera Bluetooth-läget

Håll [LOG]-knappen intryckt i minst 1 sekund.

2 Välj PIN-kodens redigeringsläge

Vrid på [VOL] och tryck därefter på den när önskad funktion visas.

Välj "Settings" > "Detailed Setup" > "PIN Code Edit".

PIN-kodens aktuella inställning visas.

3 Mata in PIN-koden

Typ av användning	Användning
Välj siffrorna.	Vrid på [VOL].
Flytta till nästa siffra.	Tryck på [▶▶].
Radera den sista siffran.	Tryck på [◀◀].

4 Registrera en PIN-kod

Tryck på [VOL].

Registreringen är klar när "Completed" visas.

5 Avsluta BT inställningsläge

Håll [LOG]-knappen intryckt i minst 1 sekund.



- Som standard anges "0000".
- En PIN-kod kan specificeras med upp till åtta siffror.

Välja Bluetooth-enhet som du vill ansluta

Om två eller fler Bluetooth-enheter redan har registrerats, måste du välja Bluetooth-enheten som du vill använda.

1 Aktivera Bluetooth-läget

Håll [LOG]-knappen intryckt i minst 1 sekund.

2 Välj läget för val av Bluetooth-enhet

Vrid på [VOL] och tryck därefter på den när önskad funktion visas.

Mobiltelefon

Välj "Settings" > "PAIRING" > "Phone Selection".

Ljudspelare

Välj "Settings" > "PAIRING" > "Audio Selection".

3 Välj Bluetooth-enhetens väljarläge

Tryck på [VOL].

"(namn)" visas.

4 Välj Bluetooth-enheten

Vrid på [VOL]-reglaget.

5 Ställa in Bluetooth-enheten

Tryck på [VOL].

"*(namn)" eller "-(namn)" visas.

"*": Den valda Bluetooth-enheten är upptagen.

"-": Den valda Bluetooth-enheten är i beredskapsläge.

" " (blank): Bluetooth-enheten väljs inte.

6 Avsluta BT inställningsläge

Håll [LOG]-knappen intryckt i minst 1 sekund.



- Om en Bluetooth-enhet redan har valts, ta bort den och välj en annan.
- Om du inte kan välja en enhet med spelaren ska du ansluta enheten till spelaren.

Inställning av Bluetooth

Radera en registrerad Bluetooth-enhet

Du kan radera en registrerad Bluetooth-enhet.

1 Aktivera Bluetooth-läget

Håll [LOG]-knappen intryckt i minst 1 sekund.

2 Ange Bluetooth-enhetens raderingsläge

Vrid på [VOL] och tryck därefter på den när önskad funktion visas.

Välj "Settings" > "PAIRING" > "Device Delete".
"(namn)" visas.

3 Välj Bluetooth-enheten

Vrid på [VOL].

4 Ta bort vald Bluetooth-enhet

Tryck på [VOL].

5 Vrid på [VOL] och tryck därefter på den när önskad funktion visas.

Välj "YES".
"Completed" visas.

6 Avsluta BT inställningsläge

Håll [LOG]-knappen intryckt i minst 1 sekund.



- När en registrerad mobiltelefon raderas, raderas även dess telefonbok, samtalslista, SMS och röstkommandon.

Hämta telefonboken

Hämta telefonbokens uppgifter från mobiltelefonen till denna apparat, så att du kan använda telefonboken i denna apparat.

Hämta automatiskt

Om mobiltelefonen stöder en telefonboks synkroniseringsfunktion, hämtas telefonboken automatiskt efter Bluetooth-anslutning.



- Inställning på mobiltelefonen kan komma att behövas.
- Om inga telefonboksuppgifter hittas, kan det hända att din mobiltelefon inte stöder automatisk hämtning av uppgifter. Försök i så fall hämta dem manuellt.

Manuell hämtning från mobiltelefonen

1 Använd mobiltelefonen för att avsluta handsfree-anslutningen.

2 Använd mobiltelefonen för att sända telefonboksuppgifterna till denna apparat

Använd mobiltelefonen för att hämta telefonboksuppgifterna till denna apparat.

- Under nedladdning: "Downloading"/ "Download." visas.
- När nedladdningen har slutförts: "Completed" visas.

3 Använd mobiltelefonen för att starta handsfree-anslutningen.

För att radera meddelandet om avslutad hämtning

Tryck på valfri knapp.



- Upp till 1000 telefonnummer kan registreras för varje registrerad mobiltelefon.
- Upp till 32 siffror kan registreras för varje telefonnummer, tillsammans med upp till 50* tecken som representerar ett namn.
(* 50: Antalet alfabetiska tecken. Färre tecken kan anges beroende på typen av tecken.)
- Använd mobiltelefonen för att avbryta hämtningen av telefonboksuppgifter.

Lägga till ett röststyrningskommando

Lägg till ett röstkommando i telefonboken för röststyrning. Du kan registrera upp till 35 röstkommandon.

1 Aktivera Bluetooth-läget

Håll [LOG]-knappen intryckt i minst 1 sekund.

2 Gå in i redigeringsläge för telefonboken

Vrid på [VOL] och tryck därefter på den när önskad funktion visas.

Välj "Settings" > "Voice Tag" > "PB Name Edit".

3 Sök efter namnet som ska registreras

Välj det namn som ska registreras enligt steg 4 i <Ringa ett nummer i telefonboken> (sidan 32).

Om ett röstkommando redan har registrerats för ett namn, visas "*" före namnet.

4 Välj ett läge

Vrid på [VOL].

Visning	Användning
"PB Name Regist."	Registrera ett röstkommando.
"PB Name Check"*	Spela ett röstkommando.
"PB Name Delete"*	Radera ett röstkommando.

* Visas endast vid val av ett namn med ett registrerat röstkommando.

Välj "PB Name Regist." (registrera)

5 Registrera ett röstkommando (första)

"Enter Voice 1" visas.

När ett pip hörs, ska du säga ett röstkommando inom 2 sekunder.

6 Bekräfta röstkommandot (andra)

"Enter Voice 2" visas.

När ett pip hörs, ska du säga samma röstkommando som du sa i steg 6 inom 2 sekunder.

"Completed" visas.

7 Avsluta registreringen

Tryck på [VOL].

Återgå till steg 2. Du kan kontinuerligt registrera ett nytt röstkommando.



- Ett meddelande visas om din röst inte känns igen. Tryck på [VOL] om du vill försöka röstinmatningen på nytt.

Välj "PB Name Check" (spela upp)

5 Tryck på [VOL].

Välj "PB Name Delete" (radera)

5 Radera ett röstkommando.

Tryck på [VOL].

6 Välj "YES" genom att vrida på [VOL] och sedan trycka på [VOL].

Avsluta BT inställningsläge

Håll [LOG]-knappen intryckt i minst 1 sekund.



- Inget ljud hörs under registrering av röstkommando.

Inställning av Bluetooth

Ställa in ett röstkommando för kategori

Lägg till ett röstkommando till telefonnummerkategorin (typ) för röststyrning.

1 Aktivera Bluetooth-läget

Håll [LOG]-knappen intryckt i minst 1 sekund.

2 Öppna redigeringsläget för telefonnummertyp

Vrid på [VOL] och tryck därefter på den när önskad funktion visas.

Välj "Settings" > "Voice Tag" > "PN Type Edit".

3 Välj den kategori (typ) som du vill ställa in

Vrid på [VOL] och tryck därefter på den när önskad funktion visas.

Välj "General", "Home", "Office", "Mobile", eller "Other"

4 Välj ett läge

Vrid på [VOL].

Visning	Användning
"PN Type Regist."	Registrera ett röstkommando.
"PN Type Check"	Spela ett röstkommando.
"PN Type Delete"	Radera ett röstkommando.

* Visas endast vid val av ett namn med ett registrerat röstkommando.

5 Registrera kategorin (typ) genom att utföra stegen 5 till 7 i <Lägga till ett röststyrningskommando> (sidan 67).

6 Avsluta BT inställningsläge

Håll [LOG]-knappen intryckt i minst 1 sekund.



- Ställ in röstkommandot för alla de fem kategorierna. Om röstkommandot inte registreras för alla kategorierna, kan det hända att telefonboken inte kan hämtas av röstkommandot.

SMS (Short Message Service)

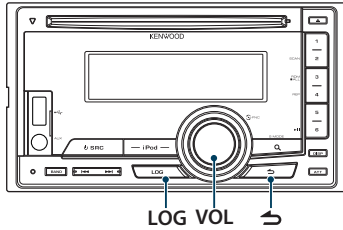

Hämta ett SMS

Hämta det SMS som mobiltelefonen tagit emot så att det kan läsas på denna apparat.

1 Aktivera Bluetooth-läget

Håll [LOG]-knappen intryckt i minst 1 sekund.

☞ Du kan också välja från "Settings" i funktionsinställningsläget.

2 Välj SMS-hämtningsläget

Vrid på [VOL] och tryck därefter på den när önskad funktion visas.

Välj "Settings" > "SMS Download".

3 Starta nedladdning

Tryck på [VOL].

"Downloading" visas.

"Completed" visas när hämtningen är klar.

4 Avsluta BT inställningsläge

Håll [LOG]-knappen intryckt i minst 1 sekund.



- Mobiltelefonen måste kunna överföra ett SMS med hjälp av Bluetooth. Inställning på mobiltelefonen kan komma att behövas. Om mobiltelefonen inte stöder SMS-funktionen, visas inte SMS-hämtningsalternativet i funktionsstyrningsläget.
- När ett SMS hämtas från mobiltelefonen, öppnas de öppnade meddelandena i mobiltelefonen.
- Det går att hämta upp till 75 lästa respektive olästa SMS.

SMS

Ett SMS som tagits emot av mobiltelefonen visas på mottagaren.

Ett nyttillkommet meddelande visas.



- Bilföraren bör inte läsa SMS under körningen. Detta för att förhindra bilolyckor.

När ett nytt meddelande kommer

"SMS Received" visas.

Skärmen försvinner med valfri åtgärd.

Visar ett SMS

1 Aktivera Bluetooth-läget

Håll [LOG]-knappen intryckt i minst 1 sekund.

☞ Du kan också välja från "Settings" i funktionsinställningsläget.

2 Välj läget för SMS Inkommande

Vrid på [VOL] och tryck därefter på den när önskad funktion visas.

Välj "SMS Inbox".

En meddelandelista visas.

3 Välj ett meddelande

Vrid på [VOL].

Varje tryckning på [DISP] växlar mellan telefonnummer eller namn och tid då meddelandet togs emot.

4 Visa texten

Tryck på [VOL].

Vrid på [VOL] för att rulla meddelandet.

Tryck på [VOL] igen för att återgå till skärmen för meddelandelistan.

5 Lämna läget för SMS Inkommande

Tryck på knappen [↵].

6 Avsluta BT inställningsläge

Håll [LOG]-knappen intryckt i minst 1 sekund.



- Det öppnade meddelandet visas i början av listan. Andra meddelanden visas i den ordning de tagits emot.
- Det går inte att visa ett SMS som kommit när mobiltelefonen inte är uppkopplad till Bluetooth. Hämta SMS.
- Det korta meddelandet kan inte visas under hämtning av SMS.

Appendix

Om ljudfiler

- **Spelbara ljudfiler**
AAC-LC (.m4a), MP3 (.mp3), WMA (.wma)
- **Spelbara skivmedier**
CD-R/RW/ROM
- **Spelbara filformat för skivor**
ISO 9660 Level 1/2, Joliet, Romeo, långa filnamn.
- **Spelbara USB-enheter**
USB-masslagringsklass
- **Filsystem för spelbara USB-enheter**
FAT16, FAT32

Trots att ljudfiler kompileras med standarderna som anges ovan, kanske det inte går att spela upp alla ljudfiler beroende på mediets eller enhetens typ eller tillstånd.

• Uppspelningsordning för ljudfiler

I exemplet över ett mapp-/filträd som visas nedan, spelas filerna upp i ordningen från ① till ⑩.

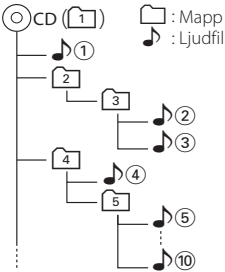

En onlinehandbok om ljudfiler finns på webbplatsen www.kenwood.com/cs/ce/audiofile/. Handboken innehåller detaljerad information och anmärkningar som inte finns i den här handboken. Se till att du även läser handboken på vår webbplats.



- I den här bruksanvisningen används ordet "USB-enhet" för flashminnen och digitala spelare med USB-portar.

Om USB-enhet

- USB-enheter som är anslutna till enheten kan laddas förutsatt att ström matas till enheten.
- Placera USB-enheten på en plats där den inte inverkar på bilkörningen.
- Du kan inte ansluta en USB-enhet via en USB-hubb eller multikortläsare.
- Du bör säkerhetskopiera de ljudfiler du spelar via denna enhet. Det finns risk att filerna raderas beroende på det sätt USB-enheten används. Vi avsäger oss allt ansvar för skador och förlust av lagrade data.
- Ingen USB-enhet medföljer denna apparat. USB-enheter måste köpas separat.
- Vid anslutning av USB-enheten rekommenderas användning av CA-U1EX (tillval).
- Normal avspelnning kan inte garanteras om en annan kabel än den USB-kompatibla kabeln används. Om en kabel som är längre än 4 m används kan uppspelningen störas.

iPod/iPhone-enheter som kan anslutas till den här enheten

Made för

- iPod nano (6th generation)
- iPod nano (5th generation)
- iPod nano (4th generation)
- iPod nano (3rd generation)
- iPod nano (2nd generation)
- iPod nano (1st generation)
- iPod with video
- iPod classic
- iPod touch (4th generation)
- iPod touch (3rd generation)
- iPod touch (2nd generation)
- iPod touch (1st generation)
- iPhone 4
- iPhone 3GS
- iPhone 3G
- iPhone

- För information om kompatibiliteten med iPod/iPhone-program, besök www.kenwood.com/cs/ce/ipod/.
- Typ av kontroll som finns tillgänglig beror på typ av ansluten iPod. Se www.kenwood.com/cs/ce/ipod/ för mer information.
- Ordet "iPod" i den här bruksanvisningen betyder en iPod eller iPhone ansluten med en iPod-kabel* (tillval).
* Stöds ej på KCA-iP500.
- Information om iPod- och iPod-kablar som kan anslutas finns på webbplatsen.
www.kenwood.com/cs/ce/ipod/



- Om du börjar avspelingen efter det att en iPod anslutits, kommer låtarna som iPod-enheten har spelat att spelas först.
I sådana fall visas "RESUMING" utan att ett mappnamn osv. visas. Rätt titel osv. visas om du ändrar bläddringskategori.
- Du kan inte använda iPod-enheten om "KENWOOD" eller "✓" visas på iPod-enheten.

Om "KENWOOD Music Editor"

- Den här enheten har stöd för datorprogrammet "KENWOOD Music Editor Light ver1.1" eller senare.
- När du använder ljudfiler med databasinformation som lagts till med "KENWOOD Music Editor Light ver1.1" kan du söka efter en fil utifrån låtnamn, albumnamn eller artistnamn så som beskrivs i [<Filsökning> \(sidan 16\)](#).
- Termen "Music Editor-media" i handboken avser en enhet som innehåller ljudfiler med databasinformation som lagts till med KENWOOD Music Editor.
- "KENWOOD Music Editor Light ver1.1" kan hämtas på följande webbplats:
www.kenwood.com/cs/ce/
- Mer information om "KENWOOD Music Editor Light ver1.1" finns på webbplatsen eller i programmets hjälpaavsnitt.

Felsökningsschema

Vissa funktioner i denna enhet kan stängas av på grund av vissa inställningar i enheten.

- ! **Kan inte ställa in subwoofern.**
- **Inget ljud från subwoofern.**
- **Det går inte att ange subwoofers position när position ställs in manuellt.**
 - ▶ Funktionen för dubbla zoner är aktiverad.
☞ <Dubbelzonssystem> (sidan 51)
 - "SubWoof" i <Ljudinställning> (sidan 48)/ "SUBWOOFER SET" i <Ljudinställning> (sidan 52) är inte inställt på ON.
 - "SubWoof" > "FC" i <Inställning av X-Over> (sidan 56)/ "LFP SUBWOOFER" i <Ljudinställning> (sidan 52) är inställt på "Through"/ "THROUGH".
 - Ingen är vald för subwoofer vid högtalarvalet.
☞ <Högtalarinställning> (sidan 54)

- ! **Det går inte att ställa in equalizern.**
- **Det går inte att ställa in Bass Boost.**
- **Det går inte att ställa in Highway sound.**
- **Det går inte att ställa in Supreme.**
- **Det går inte att ställa in positionsinställning.**
 - ▶ Funktionen för dubbla zoner är aktiverad.
☞ <Dubbelzonssystem> (sidan 51)
 - DSP-funktionen är avstängd. ☞ "DSP Set" under <Ljudinställning> (sidan 48)
 - Ingen är vald för bakre högtalare vid högtalarvalet.
☞ <Högtalarinställning> (sidan 54)

- ! **Det går inte att välja utmatningsdestination för den underordnade källan när dubbel zon används.**
- **Volymen för de bakre högtalarna kan inte justeras.**
 - ▶ Funktionen för dubbla zoner är inaktiverad.
☞ <Dubbelzonssystem> (sidan 51)

- ! **Kan ej ställa in displayen.**
 - ▶ <Inställning av demonstrationsläge> (sidan 45) är inte avstängt.

- ! **Det går inte att växla till USB/iPod-källan.**
 - ▶ Funktionen för dubbla zoner är inställt på USB/iPod.
☞ <Dubbelzonssystem> (sidan 51)

- ! **Antalet låtar i kategorin "SONGS" på den här enheten skiljer sig från antalet i kategorin "SONGS" på iPod-enheten.**
 - ▶ Podcast-filer räknas inte på den här enheten eftersom den inte kan spela upp podcast-filer.

Vad som verkar vara ett fel i apparaten kan helt enkelt bero på fel användning av den eller fel anslutning av kablarna. Kontrollera därför nedanstående punkter innan du ringer serviceverkstaden.

Allmänt

- ? **Knappljudet (pipljudet) hörs inte.**
 - ✓ Förförstärkarutgångarna används.
☞ Touch-sensortonen kan inte sändas ut från förförstärkarutgångarna.

- ? **Belysningen blinkar när ett reglage eller en knapp används.**
 - ✓ Detta är knappbelysningseffekten.
☞ Du ställer in denna effekt i "ILLUMI Effect" i <Visningsinställning> (sidan 36).

- ? **Effekten av knappbelysningen är liten när knappbelysningens ljusstyrka ändras enligt ljudvolymen.**
 - ✓ Knappbelysningseffekten kan vara otillräcklig beroende på ljudvolymen och ljudkvaliteten.

Tunerkälla

- ? **Dålig radiomottagning.**
 - ✓ Bilantennen är inte utdragen.
☞ Anslut antennstyrningskabeln till strömmuttaget för förstärkaren för film eller kort antenn
Dra ut bilantennen helt.

Skivkälla

- ? **Den angivna skivan spelas inte utan en annan skiva spelas.**
 - ✓ Den valda CD-skivan är mycket smutsig.
☞ Rengör CD:n enligt anvisningarna i avsnittet om CD-rengöring i <Hantera skivor> (sidan 4).
 - ✓ Skivan har laddats i en annan öppning än den angivna.
☞ Mata ut skivmagasinet och kontrollera numret på den angivna skivan.
 - ✓ CD-skivan är mycket repig.
☞ Försök med en annan CD-skiva.

Ljudfilskälla

- ? **Ljudet hoppar när en ljudfil spelas upp.**
 - ✓ Mediet är repat eller smutsigt.
☞ Rengör mediet enligt anvisningarna i avsnittet om CD-rengöring i <Hantera skivor> (sidan 4).
 - ✓ Inspelningen är dålig.
☞ Spela in på mediet igen eller använd ett annat medium.

Handsfree

? Samtalsvolymen vid handsfree-samtal är låg.

- ✓ Volymen vid handsfree-samtal är inställd på en låg nivå.
 - ☞ Volymen vid handsfree-samtal kan justeras separat. Justera det under handsfree-samtal. "Mic Gain" och "NR Level" i <Bluetooth-inställningar> (sidan 62).

? Inget ljud hörs från de bakre högtalarna.

- ✓ Du pratar i handsfree-läget.
 - ☞ Inget ljud hörs från de bakre högtalarna i handsfree-läget.

? Inget pip hörs när ett inkommande samtal tas emot.

- ✓ Inget pip hörs beroende på din typ av mobiltelefon.
 - ☞ "Call Beep" för <Bluetooth-inställningar> (sidan 62) är aktiverad.

? Rösten känns inte igen.

- ✓ Ett bilfönster är öppet.
 - ☞ Om det omgivande ljudet är högt går det inte att känna igen rösten ordentligt. Stäng fönstret för att minska oljudet.
- ✓ Tyst röst.
 - ☞ Om rösten är för tyst, kan den inte kännas igen. Tala in i mikrofonen lite högre och tydligare.
- ✓ Personen som säger röstkommandot är inte den som registrerats med det.
 - ☞ Endast rösten på den person som registrerade röstkommandot kan kännas igen.

Bluetooth-ljudkällor

? Bluetooth-spelaren kan inte registreras (paras ihop).

- ✓ PIN-koden är fast inställd.
 - ☞ När en PIN-kod anges i Bluetooth-spelarens bruksanvisning, ska du registrera den enligt anvisningarna <Registrera PIN-kod> (sidan 65) när du registrerar Bluetooth-spelaren. Prova att ange "0000" om en PIN-kod inte anges i bruksanvisningen.

? Ljudet från Bluetooth-spelaren bryts.

- ✓ Avståndet mellan enheten och spelaren är för långt.
 - ☞ Flytta spelaren närmare enheten.
- ✓ En annan Bluetooth-enhet påverkar Bluetooth-kommunikationen.
 - ☞ Stäng av den andra Bluetooth-enheten.
 - ☞ Flytta den andra Bluetooth-enheten bort från den här enheten.
- ✓ En annan Bluetooth-enhet eller profil används för kommunikation.
 - ☞ Ljudet bryts när telefonboken eller ett SMS hämtas.

Felsökningsschema

Meddelandena nedan visar systemets tillstånd.

TOC Error/TOC ERROR:

- Det finns inga skivor i skivmagasinet.
- CD-skivan är mycket smutsig. CD-skivan är felvänd. CD-skivan är mycket repig.

Error 05/ERROR 05:

Det går inte att läsa skivan.

Mecha Error/Mecha ERR/Error 77/ERROR 99/ERROR 77:

- Enheten fungerar inte av någon anledning.
- ➔ Tryck på enhetens resetknapp. Kontakta närmaste serviceverkstad om koden "Mecha Error"/"Mecha ERR"/"Error 77"/"ERROR 99"/"ERROR 77" inte försvinner.

IN (blinker):

- CD-spelardelen fungerar inte korrekt.
- ➔ Sätt i CD-skivan igen. Om CD-skivan inte kan tas ut eller om displayen fortsätter blinka fastän CD-skivan har satts i rätt, ska du stänga av strömmen och kontakta närmaste serviceverkstad.

Protect/PROTECT (blinker):

- Högtalarkabeln kan vara kortsluten eller kan ha kommit i kontakt med bilens chassi så att skyddsfunktionen aktiveras.
- ➔ Anslut eller isolera högtalarkabeln på rätt sätt och tryck på nollställningsknappen. Om "Protect"-koden inte försvinner, kontakta närmaste serviceverkstad.

Unsupported File/NA FILE:

En ljudfil i ett format som denna enhet inte stöder spelas.

Copy Protection/COPY PRO:

En kopieringsskyddad fil spelas.

Read Error/READ ERROR:

- Fel i filsystemet på den anslutna USB-enheten.
- ➔ Kopiera filerna och mapparna för USB-enheten igen. Initiera USB-enheten eller använd en annan USB-enhet om felmeddelandet fortfarande visas.

No Device/NO DEVICE:

- USB-enheten väljs som källa fastän ingen USB-enhet har anslutits.
- ➔ Byt till en annan källa än USB. Anslut en USB-enhet, och ändra sedan tillbaka källan till USB igen.

N/A Device/NA DEVICE:

- En USB-enhet som inte stöds har anslutits.
- Fel på anslutningen till iPod-enheten.
- ➔ Ta bort USB-enheten och anslut den igen.
- ➔ Kontrollera att det finns stöd för den anslutna iPod-enheten. I [<Om ljudfiler> \(sidan 72\)](#) finns mer information om vilka iPod som stöds.
- ➔ Återställ iPod/iPhone.

No Music Data/Error 15/No Music/NO MUSIC/EROOR 15:

- Det finns inga spelbara ljudfiler på den anslutna USB-enheten.
- Det finns inga data som enheten kan spela upp på mediet.

USB Error/USB ERROR:

- Det kan ha uppstått ett fel på den anslutna USB-enheten.
- ➔ Avlägsna USB-enheten och vrid sedan strömmokopplaren till ON. Använd en annan USB-enhet om samma skärm visas igen.

iPod Error/iPod ERROR:

- Fel på anslutningen till iPod-enheten.
- ➔ Ta bort USB-enheten och anslut den igen.
- ➔ Återställ iPod/iPhone.

No Number:

- Den person som ringer har inget ID.
- Det finns inga uppgifter om telefonnummer.

No Data:

- Det finns ingen lista över utgående samtal.
- Det finns ingen lista över inkommande samtal.
- Det finns ingen lista över missade samtal.
- Det finns ingen telefonbok.

No Entry:

Mobiltelefonen är inte registrerad (ihopparring).

HF Disconnect/HF D-CON:

Apparaten kan inte kommunicera med mobiltelefonen.

HF Error 07:

- Det går inte att nå minnet.
- ➔ Stäng av och slå på strömmen igen. Om detta meddelande fortfarande visas, tryck på nollställningsknappen på styrenheten.

HF Error 68:

- Apparaten kan inte kommunicera med mobiltelefonen.
- ➔ Stäng av och slå på strömmen igen. Om detta meddelande fortfarande visas, tryck på nollställningsknappen på styrenheten.

Unknown:

Bluetooth-enheten kan inte kännas igen.

Device Full:

Fem Bluetooth-enheter har redan registrerats. Inga fler Bluetooth-enheter kan registreras.

PIN Code NG:

PIN-koden är fel.

Connect NG:

Apparaten kan inte anslutas till enheten.

Pairing Failed:

Fel vid ihopparring.

- Err No Matching: Röstkommandot är fel. Rösten kan inte kännas igen på grund av ett oregistrerat röstkommando etc.
- Too Soft: Rösten är för tyst och kan inte kännas igen.
- Too Loud: Rösten är för hög för att kännas igen.
- Too Long: Ordet eller ljudet är för långt för att kännas igen.
- No Phonebook: Det finns inga uppgifter i telefonboken.
- No Message: Inget SMS i Inkommande.
- No Record: Röstkommandot är inte registrerat i telefonboken.
- Memory Full: Antalet röstkommandon når det maximala antalet som får registreras i telefonboken.
- No Voice: Inget samtal.

Specifikationer

FM Tunerdel

Frekvensområde (50 kHz space)
: 87,5 MHz – 108,0 MHz
Känslighet (26 dB signalbrusförhållande)
DPX504U: 0,7 μ V/75 Ω
DPX404U/DPX304: 1 μ V/75 Ω
Känslighet med brusspärr (46 dB signalbrusförhållande)
DPX504U: 1,6 μ V/75 Ω
DPX404U/DPX304: 2,5 μ V/75 Ω
Frekvenssvar ($\pm 3,0$ dB)
: 30 Hz – 15 kHz
Signalbrusförhållande (MONO)
DPX504U: 65 dB
DPX404U/DPX304: 63 dB
Stereo separation (1 kHz)
: 40 dB

MW Tunerdel

Frekvensområde (9 kHz intervall)
: 531 kHz – 1 611 kHz
Känslighet (20 dB signalbrusförhållande)
DPX504U: 25 μ V
DPX404U/DPX304: 36 μ V

LW Tunerdel

Frekvensomfång
: 153 kHz – 279 kHz
Känslighet (20 dB signalbrusförhållande)
DPX504U: 45 μ V
DPX404U/DPX304: 57 μ V

CD-spelaren

Laserdiod
: GaAlAs
Digitalfilter (D/A)
: 8 gånger översampling
D/A-omvandlare
: 24 bit
Axelhastighet
: 500 – 200 varv/minut (CLV)
Svaj
: Under mätgränsen
Frekvenssvar (± 1 dB)
: 10 Hz – 20 kHz
Total harmonisk distorsion (1 kHz)
: 0,008 %
Signalbrusförhållande (1 kHz)
: 110 dB
Dynamik
: 93 dB
MP3-avkodning
: Fungerar med MPEG-1/2 Audio Layer-3
WMA-avkodning
: Fungerar med Windows Media Audio
AAC-avkodning
: AAC-LC ".m4a"-filer

USB Interface (DPX504U/DPX404U)

USB-standard
: USB1.1/2.0 (Full speed)
Max matningsström
: 500 mA
Filsystem
: FAT16/32
MP3-avkodning
: Fungerar med MPEG-1/2 Audio Layer-3
WMA-avkodning
: Fungerar med Windows Media Audio
AAC-avkodning
: AAC-LC ".m4a"-filer

Ljuddelen

Maximal uteffekt
: 50 W x 4
Uteffekt (DIN 45324, +B=14,4 V)
: 30 W x 4
Högtalarimpedans
: 4 – 8 Ω
Tonkontroll
DPX504U
BAND1 (60 Hz): ± 9 dB
BAND2 (250 Hz): ± 9 dB
BAND3 (1 kHz): ± 9 dB
BAND4 (4 kHz): ± 9 dB
BAND5 (16 kHz): ± 9 dB
DPX404U/DPX304
Bas : 100 Hz ± 8 dB
Mellanfrekvens : 1 kHz ± 8 dB
Diskant : 12,5 kHz ± 8 dB
Preout-nivå /Load (CD)
DPX504U: 2 500 mV/10 k Ω
DPX404U/DPX304: 2 000 mV/10 k Ω
Preout-impedans
: $\leq 600 \Omega$

Extraingång

Frekvenssvar (± 1 dB)
: 20 Hz – 20 kHz
Maximal inspänning
: 1 200 mV
Impedansingång
: 10 k Ω

Allmänt

Strömförsörjning (11 – 16 V tolereras)
: 14,4 V
Maximal strömförbrukning
: 10 A
Installationsmått (B x H x D)
: 182 x 111 x 158 mm
Vikt
: 1,5 kg

Rätt till ändringar förbehålles.



Försäkran om överensstämmelse med avseende på EMC-direktiv 2004/108/EC

Tillverkare:

Kenwood Corporation
2967-3 Ishikawa-machi, Hachioji-shi, Tokyo, 192-8525 Japan

EU-representant:

Kenwood Electronics Europe BV
Amsterdamseweg 37, 1422 AC UITHOORN, Nederländerna

Märkningen av produkter som använder laser

**CLASS 1
LASER PRODUCT**

Detta märke sitter på höljet och varnar om att det används laserstrålar av Klass 1 i apparaten. Detta innebär att laserstrålarna är av svag klass. Det finns ingen risk för farlig strålning utanför höljet.

Denna produkt har inte installerats av biltillverkaren på fabriken och ej heller importören i ett EU-land.

Information gällande handhavande av gammal elektrisk eller elektronisk utrustning och för batterier (för länder inom EU som har tillämpat separata återvinningssystem för avfall)



Produkter och batterier med symbolen (en överkorsad papperskorg) ska inte disponeras som hushållsavfall. Gammal elektrisk eller elektronisk utrustning och batterier ska återvinnas på en plats som har befogenhet att ta hand om dessa produkter och dess avfall.



Kontakta din lokala myndighet för information om närliggande återvinningsstationer.



Lämplig återvinning och handhavande av det elektroniska avfallet hjälper oss att skona våra naturtillgångar och förebygger skadliga effekter på vår hälsa och miljö.

Notera: Märket "Pb" nedanför symbolen för batterier indikerar att detta batteri innehåller spänning.

Pb



Den här symbolen visar att Kenwood har tillverkat produkten på ett sätt som minskar skador på miljön.

- Bluetooth ordmärket och logotyper ägs av Bluetooth SIG, Inc. och all användning av sådana märken från Kenwood Corporation sker under licens. Andra varumärken och varumärkesnamn tillhör sina respektive ägare.
- The "AAC" logo is a trademark of Dolby Laboratories.
- iTunes is a trademark of Apple Inc.
- "Made for iPod" and "Made for iPhone" mean that an electronic accessory has been designed to connect specifically to iPod or iPhone, respectively, and has been certified by the developer to meet Apple performance standards. Apple is not responsible for the operation of this device or its compliance with safety and regulatory standards. Please note that the use of this accessory with iPod or iPhone may affect wireless performance.
- iPhone, iPod, iPod classic, iPod nano, and iPod touch are trademarks of Apple Inc., registered in the U.S. and other countries.
- "Adobe Reader" is a trademark of Adobe Systems Incorporated.