

## DPX504U DPX404U DPX304

CD SPREJEMNIK Z DVOJNO VIŠINO  
**NAVODILA ZA UPORABO**

Kenwood Corporation

Pred branjem teh navodil kliknite na spodnji gumb, da preverite, če imate zadnjo različico in vse popravke.



# Pregled vsebine

<b>Pred uporabo</b>	<b>4</b>	<b>Prostoročno telefoniranje</b>	<b>28</b>
<b>Poimenovanje sestavnih delov in glavne funkcije</b>	<b>6</b>	Priklop Bluetooth naprave	
<b>Splošne funkcije</b>	<b>8</b>	Sprejemanje klica	
Pred uporabo		Med klicem	
Osnovne nastavitve		Čakajoč klic	
Nastavitev elementov funkcij		Ostale funkcije	
<b>Delovanje iPod-a/iPhone-a</b>	<b>10</b>	Klicanje	
Osnovne funkcije		Hitro izbiranje (prednastavljeno)	
Izbiranje skladbe z brskanjem po iPod-u		Klicanje številke iz imenika	
Funkcija predvajanja		Klicanje številke s seznama klicev	
Način ročnega upravljanja iPod-a		Klicanje številke	
Nastavitev iPod-a		Klicanje z glasovnim izbiranjem	
Izbiranje načina iskanja		Registracija seznama prednastavljenih števil	
Povezano iskanje		klicanja	
Neposredno iskanje		Prikaz vrste (kategorije) telefonske številke	
Iskanje po abecedi			
Moj seznam predvajanja			
<b>Delovanje USB-naprave</b>	<b>16</b>	<b>Nastavitve zaslona</b>	<b>36</b>
Osnovne funkcije		Izbira vrste zaslona	
Iskanje datotek		Nastavitve zaslona	
Funkcija predvajanja		Pomikanje besedila	
Nastavitev USB-ja		Izbira prikazanega besedila	
		Nastavitev podatkov na zaslonu	
		Izbira besedilnega zaslona	
		Izbira barve osvetlitve	
		Nastavitev zaslona pomožnega vhoda	
<b>Delovanje glasbenega CD-ja/zvokovne datoteke</b>	<b>18</b>	<b>Ura in ostale funkcije</b>	<b>42</b>
Osnovne funkcije		Nastavitev ure in datuma	
Iskanje glasbe		Nastavitev ure za dve mesti	
Funkcija predvajanja		Nastavitev ure	
Osnovno delovanje menjalnika plošč (neobvezno)		Začetne nastavitve	
		Nastavitev predstavitvenega načina	
		Utišati glasnost po sprejemu telefonskega klica	
		Aktivacija varnostne kode	
		Deaktivacija varnostne kode	
<b>Funkcija sprejemnika</b>	<b>20</b>	<b>Nastavitve zvoka – DPX504U –</b>	<b>48</b>
Osnovne funkcije		Avdio kontrola	
Nastavitev sprejemnika		Izbirati prednastavljeno krivuljo izenačevalnika	
Prednastavljeni pomnilnik postaj		Ročna nastavitev izenačevalnika	
Samodejni vnos v pomnilnik		Izbiranje položaja poslušanja	
Prednastavitev uglasbevanja		Fina nastavitev položaja poslušanja	
PTY (vrsta programa)		Sistem dvojnega območja	
Prednastavitev vrste programa			
Spreminjanje jezika za funkcijo PTY			
<b>Avdio funkcija Bluetooth</b>	<b>26</b>	<b>Nastavitve zvoka – DPX404U/ DPX304U –</b>	<b>52</b>
Priklop Bluetooth naprave		Avdio kontrola	
Osnovne funkcije			

<b>Nastavitev DSP-ja</b>	<b>54</b>	<b>Dodatek</b>	<b>72</b>
Izbiranje tipa vozila		<b>Odpravljanje težav</b>	<b>74</b>
Nastavitev zvočnikov		<b>Specifikacije</b>	<b>78</b>
Fina nastavitev tipa vozila			
Nastaviti X'Over			
Pomnilnik prednastavitve avdia			
Priklic prednastavitev avdia			
<b>Funkcija dnevnika</b>	<b>58</b>		
Priklic funkcije dnevnika			
Zaklenitev funkcije dnevnika			
Brisanje elementa funkcije dnevnika			
Nastavitev kategorije funkcije dnevnika			
Nastavitev časa funkcije dnevnika sprejemnika			
<b>Nastavitev Bluetooth-a</b>	<b>62</b>		
Nastavitev Bluetooth-a			
Registracija Bluetooth naprave			
Registracija PIN-kode			
Izbira Bluetooth naprave za povezavo			
Brisanje registrirane Bluetooth naprave			
Prenos telefonskega imenika			
Dodajanje ukaza glasovnega klicanja			
Nastavitev glasovnega ukaza za kategorijo			
<b>SMS (SMS sporočilo)</b>	<b>70</b>		
Prenos SMS-a			
SMS (kratko sporočilo)			

## Pred uporabo

### Pređen začnete napravo uporabljati

Naprava je v začetku nastavljena na predstavitveni način.

Ko napravo uporabljate prvič, morate preklicati predstavitveni način. Glejte poglavje <Nastavitev predstavitvenega načina> (stran 45).

### ▲ OPOZORILO

#### Varnostni ukrepi za zaščito pred telesnimi poškodbami in požarom:

- Pred upravljanjem naprave zaustavite vozilo.
- Kratkemu stiku se izognete tako, da na aparatu ne puščate oziroma odlagate kovinskih predmetov (drobiža, kovinskega orodja).

### ▲ POZOR

- Glasnost prilagodite, da lahko slišite tudi zvoke izven vozila. Pri vožnji s preveč glasno nastavitvijo naprave lahko pride do nesreče.
- S silikonsko ali mehko krpo obrišite umazanijo s prednje plošče. Če tega ne upoštevate, se lahko poškoduje monitor naprave.

### Kondenzacija

Če v vozilu deluje klimatska naprava, se na laserski leči lahko nabira kondenzat. Zaradi tega lahko pride do napake pri branju plošč. V tem primeru vzemite ploščo ven in počakajte, da vlaga izhlapi.

### Opombe

- Če med vgradnjo pride do težav, se posvetujte s svojim prodajalcem Kenwoodovih izdelkov.
- Ob nakupu dodatne opreme preverite pri Kenwoodovem prodajalcu, ali deluje z vašim modelom in na vašem območju.
- Izpišejo se lahko znaki, ki ustrezajo zahtevam ISO 8859-1.
- Izpišejo se lahko znaki, ki ustrezajo zahtevam ISO 8859-5 ali ISO 8859-1. Glejte "Russian"/"RUSSIAN SET" v poglavju <Začetne nastavitve> (stran 44).
- Radio Data System funkcija ne bo delovala na območjih, ki jih ne podpira oddajna postaja.
- Slike vsebin na zaslonu in kontrolni plošči smo vključili v priročnik, da bi vam lahko natančneje pojasnili upravljanje z nastavitvami. Iz tega razloga se lahko slike v priročniku razlikujejo od dejanskega prikaza na zaslonu naprave; nekatere slike so lahko povsem drugačne in jih na napravi ne boste našli.

### O ploščah, ki se uporabljajo v tej napravi

- Ta naprava lahko predvaja le CD plošče z oznakami .
- Naslednjih plošč ne smete uporabljati:
  - Plošč, ki niso okrogle
  - Plošč, ki imajo na površini z zapisom barvo oziroma umazanijo
  - Zapisljivih/večkratno zapisljivih plošč, ki niso zaključene (navodila za zaključevanje snemanja plošč so priložena programski opremi in navodilom za uporabo vašega zapisovalnika plošč.)
  - 8 cm (3 palci) plošča (poskus vstavitve s pomočjo adapterja lahko povzroči okvaro.)

### Kako ravnati s ploščami

- Ne dotikajte se površine plošče, na kateri je zapis.
- Na plošče ne lepите traku in podobnega. Prav tako ne uporabljajte plošč, na katerih je lepilni trak.
- Ne uporabljajte dodatne opreme za plošče.
- Za čiščenje plošč ne uporabljajte topil. Uporabite suho silikonsko ali mehko krpo.
- Ploščo čistite od središča navzven.
- Ploščo vzemite iz naprave v vodoravni legi.
- Pred vstavitvijo zgladite ostre robove na zunanjem in notranjem obodu plošče.

### Ponastavitev naprave

Če naprava ne deluje pravilno, pritisnite na gumb Reset. Ko pritisnete na gumb Reset, se obnovijo tovarniške nastavitve.

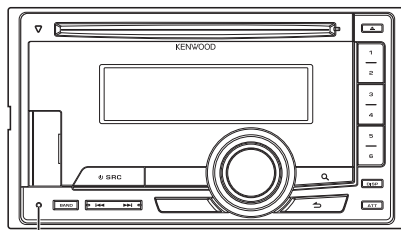

Gumb za ponastavitev (Reset)



## Poimenovanje sestavnih delov in glavne funkcije

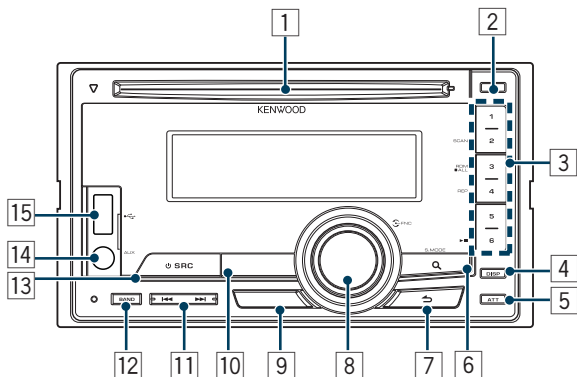

### 1 Reža za disk

Ob vstavitvi plošče (nalepka obrnjena navzgor) se vir samodejno preklopi in skladba se začne predvajati.

### 2 Gumb [▲]

Izvrše ploščo.

### 3 Gumb [1] – [6]

Prikliče shranjeno postajo.

Preklaplja način za predvajanje med glasbenimi ploščami, zvokovnimi datotekami in iPod-om.

### 4 Gumb [DISP]

Spremeni način prikaza.

### 5 Gumb [ATT]

Hitro utišenje zvoka.

### 6 Gumb [Q]

Vstop v način za iskanje glasbe.

Vstop v način PTY.

Za vključitev in izključitev načina za prometne informacije. (držite gumb vsaj 1 sekundo)

### 7 Gumb [↶]

Za vrnitev na prejšnji element.

### 8 Gumb [VOL]

Za nastavitve glasnosti.

Vstopi v način za nastavitve funkcije in elementa za nastavitve (pritisnite in držite gumb). Za podrobnosti glejte poglavje <Nastavitve elementov funkcij> (stran 9).

### 9 DPX504U

#### Gumb [LOG]

Prikaz seznama pomnilnika dnevnika.

### DPX404U DPX304

#### Gumb [B.BOOST]

Za nastavitve ravni povečanja basa v dveh fazah (LV1, LV2, OFF – izključitev).

### 10 DPX504U DPX404U

#### Gumb [iPod]

Izbira vira iPod.

### DPX304

#### Gumb [▶II]

Za začetek ali prekinitev predvajanja CD-ja in zvokovne datoteke.

Utišenje glasnosti. (med delovanjem sprejemnika, vira AUX)

### 11 Gumb [◀◀] / [▶▶]

Za izbiro postaje, skladbe in elementov nastavitve.

### 12 Gumb [BAND]

Za izbiro frekvenčnega pasu in mape za zvokovne datoteke.

### 13 Gumb [SRC]

Za vklop te naprave in izbiro vira.

Za izklop naprave (pritisnite in držite gumb vsaj 1 sekundo).

### 14 Priključek za dodatni vhod

Prenosno avdio napravo lahko priključite z mini stereo vtikačem (3,5 mm ø).

- Uporabite stereo kabl na mini vtič brez upornosti.

### 15 DPX504U DPX404U

#### USB-priključek

Pri priključitvi odprite pokrovček USB-priključka. Sedaj lahko priključite USB-napravo ali iPod.



## Splošne funkcije

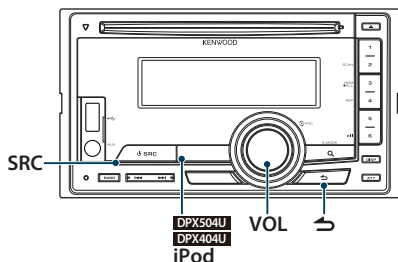

## Pred uporabo

### Preklic predstavitevnega načina

Če napravo uporabljate prvič po namestitvi, prekličite predstavitveni način.

- 1 Za izhod iz predstavitvenega načina pritisnite na gumb [VOL], ko se prikaže sporočilo "To cancel DEMO press the volume knob"/"CANCEL DEMO PRESS VOLUME KNOB" (pribl. 15 sekund).
- 2 Obrnite gumb [VOL], izberite "YES" (da) in nato pritisnite na gumb [VOL].



- Predstavitveni način lahko prekinete tudi v načinu "DEMO Mode" v načinu za nastavitve funkcije. Glejte <Nastavitvev predstavitvenega načina> (stran 45).

## Osnovne nastavitve

### Vklop in izbira vira

S pritiskom na gumb [SRC] vklopite napravo.

Ko je naprava vključena "ON", izberite vir. Ob vsakem pritisku na gumb [SRC] preklapljate med viri.

Sprejemnik ("TUNER") → USB ("USB") ali iPod ("iPod") (samo DPX504U/ DPX404U) → CD ("CD") → Dodatni vhod ("AUX") → Stanje pripravljenosti ("STDBY"/"STANDBY") → Sprejemnik...

### DPX504U DPX404U

Pritisnite na gumb [iPod], da preklopite na iPod.

Za izklop naprave pritisnite in držite gumb [SRC] vsaj 1 sekundo.



- Način izbire vira lahko nastavite v "SRC Select" v poglavju <Začetne nastavitve> (stran 44). (samo DPX504U)
- Ko je priključen optični priključek, se pojavi ime vira za vsako napravo. (samo DPX504U)
- Potem ko sistem prepozna iPod, se zaslon preklopi z "USB" na "iPod".
- Naprava se avtomatsko izključi "OFF" po izteku 20 minut v načinu stanja pripravljenosti - varčevanje akumulatorja v vozilu. Čas do popolnega izklopa "Power OFF Wait" lahko nastavite, kot je opisano v poglavju <Začetne nastavitve> (stran 44).

### Glasnost

Z vrtenjem gumba [VOL] nastavite glasnost.



## Nastavitev elementov funkcij

Spodaj so opisani osnovni postopki nastavitve funkcij. Nastavitve posameznih funkcij so razložene v ustreznih poglavjih.

### 1 Izbira vira

Pritisnite na gumb [SRC].

Elementi funkcij se razlikujejo glede na vir.

### 2 Vstop v način za nastavitve funkcij

Pritisnite na gumb [VOL].

### 3 Izbira elementa

Obrnite gumb [VOL] in ob prikazu zelenega elementa nanj pritisnite.

Ponavljajte postopek, dokler se ne prikaže želeni element nastavitve.

Primer nastavitve:

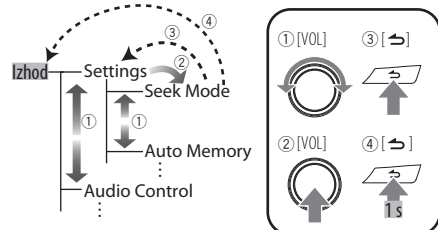

Zgoraj prikazana nastavitve je v teh navodilih opisana kot

Izberite "Settings"/"SETTINGS" > "Seek Mode"/"SEEK MODE".

### 4 Nastavitev

Obrnite gumb [VOL], izberite želeno vrednost nastavitve in nato pritisnite na ta gumb.

### 5 Izhod iz načina nastavitve funkcij

Držite gumb [↵] vsaj 1 sekundo.

## Delovanje iPod-a/iPhone-a

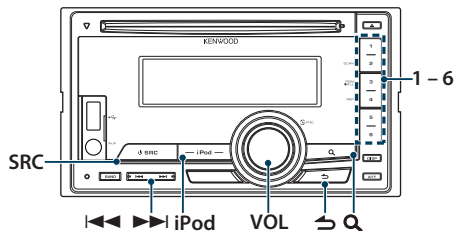

### Osnovne funkcije

#### Predvajanje iPod-a

##### • Priključitev iPod-a

Ob priključitvi se vir samodejno preklopi in skladba se začne predvajati.

##### • Izbira vira iPod

Pritisnite gumb [iPod].



- Za prikllop iPod-a priporočamo KCA-iP101/iP102 (dodatna oprema).

#### Izbira skladbe

Pritisnite na gumb [◀◀] ali [▶▶].

#### Hitro predvajanje naprej ali hitro predvajanje nazaj

Držite gumb [◀◀] ali [▶▶].

#### Premor in predvajanje

Za premor ali nadaljevanje predvajanja pritisnite na gumb [6].

#### Odstranite iPod

##### 1 Izberite drug vir namesto iPod-a

Pritisnite na gumb [SRC].

##### 2 Odstranite iPod.



- Če odstranite iPod, ko je ta izbran kot vir, lahko poškodujete podatke, ki so shranjeni na iPod-u.

### Izbiranje skladbe z brskanjem po iPod-u

Poiščite glasbo, ki jo želite predvajati.

#### 1 Izbira vira iPod

Pritisnite gumb [iPod].

#### 2 Vstop v način iskanja glasbe

Pritisnite na gumb [Q].

#### 3 Izbiranje skladbe

Dejanje	Postopek
Pomikanje med elementi	Obrnite gumb [VOL].
Izbira elementa	Pritisnite na gumb [VOL].
Iskanje s preskakovanjem	Pritisnite na gumb [◀◀] ali [▶▶].
Vrnitev k prejšnjemu elementu	Pritisnite na gumb [↶].

☞ Na primer: iskanje po imenu izvajalca.

- Obrnite gumb [VOL] in ob prikazu zelenega elementa nanj pritisnite.
- Izberite "Artists"/"ARTISTS" > Ime izvajalca >
- Naslov albuma > Naslov skladbe

#### Preklic načina za iskanje glasbe

Držite gumb [↶] vsaj 1 sekundo.



- Znaki, ki jih ni mogoče prikazati, se ne prikažejo. Če nobenega znaka ni mogoče prikazati, se prikaže ime elementa iskanja in številke.

Elementi	Zaslon	Elementi	Zaslon
Seznami predvajanja	"PLIST****"	Podcasti	"PDC****"
Izvajalci	"ART****"	Zvrsti	"GEN****"
Albumi	"ALB****"	Izvajalci	"COM****"
Skladbe	"PRGM****"		

- Razmerje nastavite z elementom "Skip Search" v poglavju <Nastavitev iPod-a> (stran 12).

## Funkcija predvajanja

---

### **Ponovno predvajanje**

#### **Pritisnite na gumb [4].**

Vključi ponovno predvajanje ("File Repeat ON"/"FILE REPEAT") ali ga izključi ("File Repeat OFF"/"REPEAT OFF").

### **Naključno predvajanje**

#### **Pritisnite na gumb [3].**

Naključno predvaja glasbo.

S pritiskom na gumb lahko vključite naključno predvajanje ("Folder Random ON"/"FOLDER RANDOM") ali ga izključite ("Folder Random OFF"/"RANDOM OFF").

Če gumb pritisnete ponovno, prekličete naključno predvajanje.

### **Naključno predvajaj vse**

#### **Držite gumb [3] vsaj 1 sekundo.**

Vse skladbe na iPod-u se predvajajo v naključnem vrstnem redu.

S pritiskom na gumb lahko vključite naključno predvajanje vseh skladb ("All Random ON"/"ALL RANDOM") in ga izključite ("All Random OFF"/"RANDOM OFF").

Če gumb pritisnete ponovno, prekličete naključno predvajanje vseh skladb.



- Čas, potreben za vklop funkcije naključnega predvajanja vseh skladb, se lahko podaljša, kar je odvisno od števila skladb v iPodu.
- Vklop funkcije naključnega predvajanja vseh skladb spremeni predmet iskanja iPod-a na "Songs". Element iskanja se ne spremeni, tudi če izključite funkcijo naključnega predvajanja vseh skladb.
- Če se ob vključenih funkcijah naključnega predvajanja vseh skladb spremeni predmet iskanja glasbe, se funkcija naključnega predvajanja vseh skladb izključi in pesmi v predmetu iskanja se predvajajo v naključnem zaporedju.

## Način ročnega upravljanja iPod-a

---

Omogoča vam upravljanje z iPod-om prek gumbov na iPod-u.

### **Držite gumb [iPod] vsaj 1 sekundo.**

Če je izbrano upravljanje iPod-a v ročnem načinu, se prikaže "iPod by Hand Mode"/"HANDS ON".



- V načinu ročnega upravljanja iPod-a z njim ni možno krmiliti preko te naprave.
- Ta način ni skladen s prikazom podatkov o skladbah. Na zaslonu se izpiše "iPod by Hand Mode"/"iPod MODE".
- iPod je možno krmiliti, če ustreza krmilni funkciji iPod-a.

## Delovanje iPod-a/iPhone-a

### Nastavitev iPod-a

Nastavite lahko naslednje elemente iPod-a.

#### 1 Izbira vira iPod

Pritisnite gumb [iPod].

#### 2 Vstop v način za nastavitev funkcij

Pritisnite na gumb [VOL].

#### 3 Obrnite gumb [VOL] in ob prikazu želenega elementa nanj pritisnite.

Izberite "Settings"/ "SETTINGS".

#### 4 Izbira elementa

Obrnite gumb [VOL] in ob prikazu želenega elementa nanj pritisnite.

Zaslon	Pregled
"Settings"/ "SETTINGS"	
"Skip Search"/ "SKIP SEARCH"	Nastavite razmerje preskakovanja s funkcijo <Iskanje s preskakovanjem> (stran 10) "0,5%"/"1%"/"5%"/"10%"
"Delete My Playlist"/ "MPLIST DELETE"	Izbršiše shranjen Moj seznam predvajanja. Za delovanje glejte <Izbris skladbe s seznama> (stran 14).

( \_\_\_ : tovarniška nastavitev)

#### 5 Nastavitev

Obrnite gumb [VOL], izberite želeno vrednost nastavitve in nato pritisnite na ta gumb.

#### 6 Izhod iz načina nastavitve funkcij

Držite gumb [ ⏪ ] vsaj 1 sekundo.



- Nastavitvi "Skip Search" v poglavju <Nastavitev iPod-a> (stran 12) in v poglavju <Nastavitev USB-ja> (stran 17) sta vedno enaki. Spreminjanje vrednosti ene nastavitve vpliva na drugo.

### Izbiranje načina iskanja

Za iskanje zelene skladbe lahko izbirate med 4 načini iskanja.

Način za iskanje	Postopek	Pregled
"Related Search"/ "RELATED SRCH"	Pritisnite na gumb [1].	Iskanje glasbe istega izvajalca ali zvrsti, ki se ravnokar predvaja. Glejte <Povezano iskanje> (stran 13).
"Direct Search"	Pritisnite na gumb [2].	Hitro iskanje zelene skladbe s pomočjo elementa iskanja (izvajalec, album, itd.) in začetnice. Funkcija modelov DPX504U. Glejte <Neposredno iskanje> (stran 13).
"Alphabet Search"/ "ALPHABET SRCH"	Pritisnite na gumb [3].	V nastavljenem elementu brskanja (izvajalec, album, itd.) lahko s seznama izberete abecedni znak. Glejte poglavje <Iskanje po abecedi> (stran 14).
"Register My Playlist"/ "Recall My Playlist"/ "MY PLAYLIST"	Pritisnite na gumb [5].	Vnos skladb v Moj seznam predvajanja. Glejte <Moj seznam predvajanja> (stran 14).

#### 1 Izbira vira iPod

Pritisnite gumb [iPod].

#### 2 Vstop v način iskanja glasbe

Pritisnite gumb [ Q ].

#### 3 Izberite način iskanja

Pritisnite gumb [1]/ [2]/ [3]/ [5].

#### Prekinitev načina iskanja glasbe

Držite gumb [ ⏪ ] vsaj 1 sekundo.

## Povezano iskanje

Iskanje glasbe istega izvajalca ali zvrsti, ki se ravnokar predvaja.

### 1 Izbira vira iPod

Pritisnite gumb [iPod].

### 2 Vstop v način iskanja glasbe

Pritisnite gumb [ Q ].

### 3 Vstop v način povezanega iskanja

Pritisnite na gumb [1].

### 4 Izbira elementa iskanja

Obrnite gumb [VOL] in ob prikazu želenega elementa nanj pritisnite.

Zaslon	Iskanje glasbe
"Search Artist"/ "SRCH ARTIST"	Prikaže album istega izvajalca.
"Search Album"/ "SRCH ALBUM"	Prikaže skladbe albuma, ki vsebuje tudi predvajano skladbo.
"Search Genre"/ "SRCH GENRE"	Prikaže izvajalca iste zvrsti.
"Search Composer"/ "SRCH COMPOSER"	Prikaže album, ki vsebuje glasbo istega izvajalca.

Po tem koraku morate iskati. Za izbiro skladbe glejte 3. točko poglavja [<Izbiranje skladbe z brskanjem po iPod-u>](#) (stran 10).

### Preklic povezanega iskanja

Držite gumb [ ⏪ ] vsaj 1 sekundo.



- Med predvajanjem podcasta povezano iskanje ni možno.
- Če predvajana glasba ne vsebuje podatkov glede elementov iskanja ali glasbe ni mogoče najti, se prikaže "Not Found"/"NOT FOUND".

## Funkcija modelov DPX504U

## Neposredno iskanje

Hitro iskanje želene skladbe s pomočjo elementa iskanja (izvajalec, album, itd.) in začetnice.

### 1 Izbira vira iPod

Pritisnite gumb [iPod].

### 2 Vstop v način iskanja glasbe

Pritisnite gumb [ Q ].

### 3 Vstop v način neposrednega iskanja

Pritisnite na gumb [2].

### 4 Izbira elementa iskanja

Obrnite gumb [VOL] in ob prikazu želenega elementa nanj pritisnite.

Zaslon	Elementi	Zaslon	Elementi
"PLAY LIST"	Seznami predvajanja	"SONG"	Skladbe
"ARTIST"	Izvajalci	"PODCAST"	Podcasti
"ALBUM"	Albumi	"GENRE"	Zvrsti
		"COMPOSER"	Izvajalci

### 5 Izberite znak, po katerem želite iskati

Dejanje	Postopek
Pomikanje med elementi	Obrnite gumb [VOL].
Izbira elementa	Pritisnite na gumb [VOL].
Pomik v naslednji stolpec.	Pritisnite na gumb [ ⏪ ] ali [ ⏩ ].

Vnesete lahko do 3 znake.

### 6 Določiti izbrane začetnice

Obrnite gumb [VOL] in ob prikazu želenega elementa nanj pritisnite.

Izberite "DONE".

Zaženite iskanje. Potem ko se iskanje zaključi, se ponovno nastavi način iskanja glasbe, in sicer na mestu izbranega znaka.

Po tem koraku morate iskati. Za izbiro skladbe glejte 4. točko poglavja [<Izbiranje skladbe z brskanjem po iPod-u>](#) (stran 10).

### Prekinitev neposrednega iskanja

Držite gumb [ ⏪ ] vsaj 1 sekundo.



- Vnašate lahko abecedne znake (od A do Z), številčne znake (od 0 do 9) in " \* ".
- " \* " označuje znake, ki niso abecedni ali številčni. Če na prvo mesto vnesete " \* ", ne morete vnesti nobenega znaka več.
- Če se prvi niz znakov v načinu neposrednega iskanja prične s členi "a", "an", ali "the", se le-ti pri iskanju ne upoštevajo.

## Delovanje iPod-a/iPhone-a

### Iskanje po abecedi

Omogoča izbiranje skladbe glede na abecedni vrstni red. Ta funkcija išče skladbe v seznamu izbranih elementov iskanja (izvajalec, album, itd), katerih imena vsebujejo izbrane znake.

#### 1 Izbira vira iPod

Pritisnite gumb [iPod].

#### 2 Vstop v način iskanja glasbe

Pritisnite gumb [ Q ].

#### 3 Izbira elementa iskanja

Obrnite gumb [VOL] in ob prikazu zelenega elementa nanj pritisnite.

Izberite element (izvajalca, album itd.), ki ga želite poiskati.

#### 4 Zagon v načina abecednega iskanja

Pritisnite gumb [3].

#### 5 Iskanje skladbe

##### DPX504U

Dejanje	Postopek
Izbira znaka	Obrnite gumb [VOL].
Izbira elementa	Pritisnite na gumb [VOL].

##### DPX404U

Dejanje	Postopek
Izbira znaka	Obrnite gumb [VOL].
Premik kurzorja na položaj za vnos znaka	Pritisnite na gumb [◀] ali [▶].
Določitev izbranega znaka	Pritisnite na gumb [VOL].

### Preklicati abecedno iskanje

Držite gumb [↵] vsaj 1 sekundo.



- Čas iskanja po abecedi se lahko podaljša, kar je odvisno od števila skladb in seznamov predvajanja na iPodu.
- Če se prvi niz znakov v načinu iskanja po abecedi začne s členi "a", "an", ali "the", se le-ti pri iskanju ne upoštevajo.

### Moj seznam predvajanja

Ta funkcija omogoča, da na seznam predvajanja te naprave uvrstite vaše priljubljene skladbe. Na seznam lahko uvrstite do 10 skladb.

#### Uvrščanje skladb na seznam

##### 1 Predvajanje skladbe, ki jo želite uvrstiti

##### 2 Uvrščanje skladbe

Držite gumb [5] vsaj 2 sekundi.

Prikaže se "## Stored"/"## STORED" (številka vnosa).



- Naredite seznam predvajanja s pomočjo skladb, ki so shranjene na iPod-u. Če želite vnesti skladbo, ki je shranjena na drugem iPod-u, se prikaže "No Information"/"NO INFO" in nato "Delete My Playlist All Delete?"/"MPLIST DELETE". Če želite ponovno narediti seznam predvajanja, izberite "YES", da ga prej izbršete.
- Če poskusite vnesti enajsto pesem, se prikaže "Memory Full"/"MEMORY FULL" in vnos skladbe ni možen. Za vnos skladbe izbršite drugo skladbo.
- Ne vnašajte podcastov. Lahko pride do vnosa neželenih skladb ali nepravilnega predvajanja.

#### Predvajanje skladbe s seznama

##### 1 Vstop v seznam predvajanja

Pritisnite gumb [5].

##### 2 Predvajanje skladbe s seznama

Obrnite gumb [VOL] in ob prikazu zelenega elementa nanj pritisnite.

Izberite skladbo, ki jo želite predvajati.



- Z obračanjem ključa v položaj ACC OFF (izklop električnega napajanja) ali izklopom naprave prekinete način Moj seznam predvajanja.
- Možno je, da se konec skladbe odreže, razen v primeru, ko je na koncu tišina, ki traja 1 sekundo ali dlje.
- Med predvajanjem skladbe s seznama naključno predvajanje ni možno.

#### Izbris skladbe s seznama

##### 1 Vstop v seznam predvajanja

Pritisnite gumb [5].

##### 2 Vstop v način za brisanje seznama predvajanja

Držite gumb [VOL] vsaj 1 sekundo.

##### 3 Izbira načina brisanja seznama predvajanja

Obrnite gumb [VOL] in ob prikazu zelenega elementa nanj pritisnite.

Izberite "Delete One"/"DELETE ONE" ali "Delete All"/"DELETE ALL".

- 4 Obrnite gumb [VOL], izberite "YES" (da) in nato pritisnite na gumb [VOL].

Prikaže se "Completed"/"COMPLETED".

### ***Brisanje vseh skladb s seznama predvajanja (v načinu za nastavitve funkcije)***

- 1 Vstop v način za nastavitve funkcij

Pritisnite na gumb [VOL].

- 2 Vstop v način za brisanje seznama predvajanja

Obrnite gumb [VOL] in ob prikazu zelenega elementa nanj pritisnite.

Izberite "Settings"/"SETTINGS" > "Delete My Playlist"/"MPLIST DELETE".

- 3 Obrnite gumb [VOL], izberite "YES" (da) in nato pritisnite na gumb [VOL].

Prikaže se "Completed"/"COMPLETED".



- Če priklopite iPod, ki ni registriran v Mojem seznamu predvajanja, možnosti "Delete One"/"DELETE ONE" in "Delete All"/"DELETE ALL" nista na voljo in vse skladbe se izbršejo.

## Delovanje USB-naprave

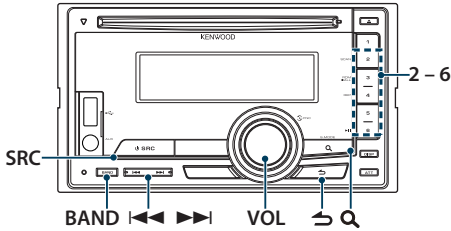

### Osnovne funkcije

#### Predvajanje z USB-naprave

##### • Priklopite USB-napravo

Ob priključitvi se vir samodejno preklopi in skladba se začne predvajati.

##### • Izberite USB-vir

Pritisnite na gumb [SRC].  
Izberite prikaz "USB".



- Za priklop USB-naprave priporočamo CA-U1EX (dodatna oprema).

#### Pomik na naslednjo mapo

Pritisnite gumb [BAND].



- Medij urejevalnika glasbe vam ne dovoli izbrati mape.

#### Izbira skladbe

Pritisnite na gumb [◀◀] ali [▶▶].

#### Hitro predvajanje naprej ali hitro predvajanje nazaj

Držite gumb [◀◀] ali [▶▶].



- Med predvajanjem avdio datoteke ni nobenega zvoka.

#### Premor in predvajanje

Za premor ali nadaljevanje predvajanja pritisnite na gumb [6].

#### Odstranite USB-napravo

##### 1 Izberite drug vir namesto USB-ja.

Pritisnite na gumb [SRC].

##### 2 Odstranite USB-napravo.



- Če odstranite USB-napravo, ko je ta izbrana kot vir, lahko poškodujete podatke, ki so shranjeni na USB-napravi.

### Iskanje datotek

Izbira datoteke, ki jo želite poslušati z naprave, ki se ravno predvaja.

#### 1 Izberite USB-vir

Pritisnite na gumb [SRC].

Izberite prikaz "USB".

#### 2 Vstop v način iskanja glasbe

Pritisnite gumb [Q].

#### 3 Izberite datoteko

Dejanje	Postopek
Pomikanje med elementi	Obrnite gumb [VOL].
Izbira elementa	Pritisnite na gumb [VOL].
Iskanje s preskakovanjem (funkcija medija urejevalnika glasbe)	Pritisnite na gumb [◀◀] ali [▶▶].
Vrnitev k prejšnjemu elementu	Pritisnite na gumb [↶].

➤ Na primer: Iskanje ②.

Obrnite gumb [VOL] in ob prikazu zelenega elementa nanj pritisnite.

Izberite "Music" > ① > ② > ③

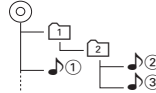

#### Prekinitev načina iskanja glasbe

Držite gumb [↶] vsaj 1 sekundo.



- Razmerje nastavite z elementom "Skip Search" v poglavju <Nastavitev USB-ja> (stran 17).



## Funkcija predvajanja

### **Predvajanje s skeniranjem**

#### **Pritisnite na gumb [2].**

Zaporedoma se predvajajo uvodi skladb v mapi.

Če je vključeno predvajanje s skeniranjem, se prikaže "File Scan ON"/"FILE SCAN".

S ponovnim pritiskom na ta gumb vklopite običajno predvajanje skladb, ki se začne s trenutno predvajano skladbo.

### **Naključno predvajanje**

#### **Pritisnite na gumb [3].**

Naključno predvaja glasbo v mapi.

Če je vključeno naključno predvajanje, se prikaže "Folder Random ON"/"FOLDER RANDOM".

Če gumb pritisnete ponovno, prekličete naključno predvajanje.

### **Ponovno predvajanje**

#### **Pritisnite na gumb [4].**

Ko je gumb pritisnjen, preklaplja med funkcijo ponovnega predvajanja ("File Repeat ON"/"FILE REPEAT"), ponovnega predvajanja mape ("Folder Repeat ON"/"FOLDER REPEAT") in izklopom funkcije ("Folder Repeat OFF"/"REPEAT OFF").



- Medij urejevalnika glasbe vam ne dovoli izbrati ponovnega predvajanja mape.

## Nastavitev USB-ja

Nastavite lahko naslednje elemente USB-ja.

### **1 Izberite USB-vir**

#### **Pritisnite na gumb [SRC].**

Izberite prikaz "USB".

### **2 Vstop v način za nastavitev funkcij**

#### **Pritisnite na gumb [VOL].**

### **3 Obrnite gumb [VOL] in ob prikazu zelenega elementa nanj pritisnite.**

Izberite "Settings"/"SETTINGS".

### **4 Izbira elementa**

Obrnite gumb [VOL] in ob prikazu želenega elementa nanj pritisnite.

Zaslon	Pregled
"Settings"/ "SETTINGS"	
"Skip Search"/ "SKIP SEARCH"	Nastavi razmerje preskakovanja s funkcijo <Iskanje s preskakovanjem (funkcija medija urejevalnika glasbe)> (stran 16). "0.5%"/"1%"/"5%"/"10%"

( \_\_ : tovarniška nastavitev)

### **5 Nastavitev**

Obrnite gumb [VOL], izberite želeno vrednost nastavitve in nato pritisnite na ta gumb.

### **6 Izhod iz načina nastavitve funkcij**

Držite gumb [↵] vsaj 1 sekundo.



- Nastavitvi "Skip Search" v poglavju <Nastavitev iPod-a> (stran 12) in v poglavju <Nastavitev USB-ja> (stran 17) sta vedno enaki. Spreminjanje vrednosti ene nastavitve vpliva na drugo.

# Delovanje glasbenega CD-ja/zvokovne datoteke

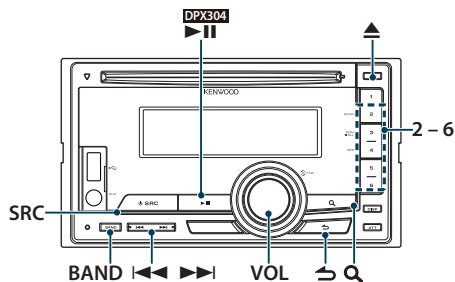

## Osnovne funkcije

### Predvajanje plošče

- Vstavite ploščo.  
Ob vstavitvi plošče se vir samodejno preklopi in skladba se začne predvajati.  
Ko vstavite ploščo, se vključi indikator "IN".

- Izberite CD vir  
Pritisnite na gumb [SRC].  
Izberite zaslonski prikaz "CD".

### Odstranitev plošče

Pritisnite na gumb [▲].

### Pomik na naslednjo mapo

Pritisnite gumb [BAND].



- Ta funkcija je na voljo samo za zvokovno datoteko.

### Izbira skladbe

Pritisnite na gumb [◀◀] ali [▶▶].

### Hitro predvajanje naprej ali hitro predvajanje nazaj

Držite gumb [◀◀] ali [▶▶].



- Med predvajanjem avdio datoteke ni nobenega zvoka.

### Premor in predvajanje

**DPX504U** **DPX404U**

Za premor ali nadaljevanje predvajanja pritisnite na gumb [6].

**DPX304**

Za premor ali nadaljevanje predvajanja pritisnite na gumb [▶II].

## Funkcija notranjega CD vira

### Iskanje glasbe

Izbiranje glasbe, ki jo želite poslušati, na trenutno predvajani plošči.

#### 1 Izberite CD vir

Pritisnite na gumb [SRC].  
Izberite zaslonski prikaz "CD".

#### 2 Vstop v način iskanja glasbe

Pritisnite gumb [Q].

#### 3 Iskanje glasbe

Dejanje	Postopek
Pomikanje med elementi	Obrnite gumb [VOL].
Izbira elementa	Pritisnite na gumb [VOL].
Vrnitev k prejšnjemu elementu	Pritisnite na gumb [↶].

### Preklic načina nastavitve funkcij

Držite gumb [↶] vsaj 1 sekundo.

## Funkcija predvajanja

---

### **Predvajanje s skeniranjem**

**Pritisnite na gumb [2].**

Zaporedoma se predvajajo uvodi skladb na disku ali v mapi.

Če je vključeno predvajanje s skeniranjem, se prikaže "Track Scan ON"/"TRACK SCAN"/"File Scan ON"/"FILE SCAN".

S ponovnim pritiskom na ta gumb vklopite običajno predvajanje skladb, ki se začne s trenutno predvajano skladbo.

### **Naključno predvajanje**

**Pritisnite na gumb [3].**

Naključno predvaja glasbo na disku ali v mapi.

Če je vključeno naključno predvajanje, se prikaže "Disc Random ON"/"DISC RANDOM"/"Folder Random ON"/"FOLDER RANDOM".

Če gumb pritisnete ponovno, prekličete naključno predvajanje.

### **Ponovno predvajanje**

**Pritisnite na gumb [4].**

Če gumb pritisnete med predvajanjem CD-ja, se vključi ponovno predvajanje ("Track Repeat ON"/"TRACK REPEAT") ali se izključi ("Track Repeat OFF"/"REPEAT OFF").

Ko je gumb pritisnjen med predvajanjem zvokovne datoteke, preklaplja med funkcijo ponovnega predvajanja ("File Repeat ON"/"FILE REPEAT"), ponovnega predvajanja mape ("Folder Repeat ON"/"FOLDER REPEAT") in izklopom funkcije ("Folder Repeat OFF"/"REPEAT OFF").

Funkcija modelov DPX504U

## Osnovno delovanje menjalnika plošč (neobvezno)

---

### **Izberite vir CD izmenjevalnik**

**Pritisnite na gumb [SRC].**

Izberite zaslonski prikaz "CD CH".

### **Pomik na naslednjo ploščo**

**Pritisnite gumb [BAND].**

### **Izbira skladbe**

**Pritisnite na gumb [◀◀] ali [▶▶].**

### **Hitro predvajanje naprej ali hitro predvajanje nazaj**

**Držite gumb [◀◀] ali [▶▶].**

### **Premor in predvajanje**

**Za premor ali nadaljevanje predvajanja pritisnite na gumb [6].**

### **Ponovno predvajanje trenutne skladbe ali diska. (ponovno predvajanje)**

**Pritisnite na gumb [4].**

Ko je gumb pritisnjen, preklaplja med funkcijami vklopa ponovnega predvajanja posnetka ("Track Repeat ON"), vklopa ponovnega predvajanja diska ("Disc Repeat ON") in izklopa ponovnega predvajanja ("Repeat OFF").

### **Naključno predvaja glasbo v izmenjevalniku plošč. (naključno predvajanje pladnja za plošče)**

**Pritisnite na gumb [5].**

Ko je vključeno naključno predvajanje pladnja za plošče, se prikaže "Magazine Random ON".

Če gumb pritisnete ponovno, prekličete naključno predvajanje pladnja za plošče.

# Funkcije sprejemnika

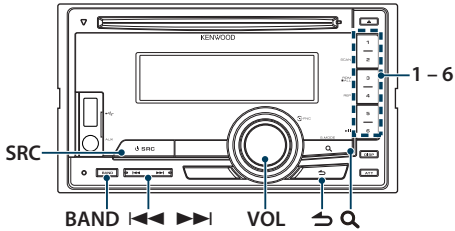

## Osnovne funkcije

### Izbira vira sprejemnika

Pritisnite na gumb [SRC].

Izberite zaslonski prikaz "TUNER".

### Izbira sprejemnega pasu

Pritisnite gumb [BAND].

S pritiskanjem na gumb preklapljate med frekvenčnimi pasovi (FM1, FM2, FM3, AM).

### Izbira postaje

Pritisnite na gumb [◀◀] ali [▶▶].

Podrobnosti o izbiranju postaje med delovanjem so pojasnjene v razdelku "Seek Mode"/"SEEK MODE" poglavja <Nastavitev sprejemnika> (stran 20).

### Prometne informacije

Držite gumb [Q] vsaj 1 sekundo.

Na ta način vklopite (ON) ali izklopite (OFF) prometne informacije.

Ko je funkcija vključena ON, sveti indikator "TI".

Če se prometne informacije začnejo, ko je funkcija vključena ON,

Prikaže se "Traffic INFO"/"TRAFFIC INFO" in začne se sprejem prometnih informacij.

Če spremenite glasnost, medtem ko sprejemate prometne informacije, se nastavljen glasnost samodejno shrani. Shranjena glasnost se uporabi pri naslednjem vklopu funkcije prometnih informacij.

## Nastavitev sprejemnika

Izberete lahko naslednje nastavitve sprejemnika.

### 1 Izbira vira sprejemnika

Pritisnite na gumb [SRC].

Izberite zaslonski prikaz "TUNER".

### 2 Vstop v način za nastavitev funkcij

Pritisnite na gumb [VOL].

### 3 Obrnite gumb [VOL] in ob prikazu zelenega elementa nanj pritisnite.

Izberite "Settings"/"SETTINGS".

### 4 Izberite element nastavitve

Obrnite gumb [VOL] in ob prikazu zelenega elementa nanj pritisnite.

Zaslon	Pregled
"Settings"/ "SETTINGS"	
"Local Seek"/ "LOCAL SEEK"	Med samodejnim iskanjem išče samo postaje z dobrim sprejemom. "ON"/"OFF"
"Seek Mode"/ "SEEK MODE"	Izbira načina iskanja postaj. "Auto1"/"AUTO1": Samodejno iskanje postaje. "Auto2"/"AUTO2": Iskanje po vrstnem redu v pomnilniku prednastavljenih postaj. "Manual"/"MANUAL": Običajno ročno iskanje postaj.
"Auto Memory"/ "AUTO MEMORY"	Samodejno shraniti 6 postaj z dobrim sprejemom. Glejte <Samodejni vnos v pomnilnik> (stran 22).
"Forced MONO"/ "FORCED MONO"	Zmanjšanje šuma med sprejemanjem stereo postaj kot mono. "ON"/"OFF"
"News"/"NEWS"	Vključiti/izključiti funkcijo avtomatskega sprejema novic in nastaviti onemogočen čas prekinitve novic. "OFF"/"00MIN"/"00M" – "90MIN"/"90M"
"AF"	Če je sprejem postaje slab, avtomatično prekloni na postajo, ki predvaja enak program preko istega Radio Data System omrežja. (AF: Alternative Frequency) (druga frekvenca) "ON"/"OFF"
"Regional"/ "REGIONAL"	Nastavitev zamenjave postaje le v določenih območjih z uporabo funkcije "AF". "ON"/"OFF"
"Auto TP Seek"/ "AUTO TP SEEK"	Ko je sprejem postaje s prometnimi informacijami slab, avtomatsko išče postajo, ki ima boljši sprejem. "ON"/"OFF"

( \_\_ : tovarniška nastavitev)

## 5 Nastavitev

Obrnite gumb [VOL].

## 6 Izhod iz načina nastavitve funkcij

Držite gumb [↵] vsaj 1 sekundo.

### Opombe

#### • News (Poročila s časovno omejitvijo)

Avtomatsko sprejme novice, potem ko se zažene. Nastavite čas, med katerim je prekinitev onemogočena po začetku druge objave novic. Sprememba "News 00MIN"/"NEWS 00M" v "News 90MIN"/"NEWS 90M" vključi to funkcijo. Če se objava novic začne, ko je funkcija vključena, se prikaže "News"/"NEWS" in novice se prejemajo. Če je nastavljeno "20MIN"/"20M", se pred pretekom 20 minut prejemanje drugih novic ne bo začelo. Glasnost novic je enaka glasnosti, nastavljeni za prometne informacije.

#### • Forced MONO ("vsiljeni" mono sprejem)

Če je ta funkcija vklopljena, lahko močno električno polje (v bližini električnih vodov) povzroči nestabilno kakovost zvoka. V tem primeru jo izklopite.

## Prednastavljeni pomnilnik postaj

Shranjevanje postaje v pomnilnik

### 1 Izbira številke za vnos v pomnilnik

Pritisnite na gumb [1◀◀] ali [▶▶1].

### 2 Izbrati številko za vnos v pomnilnik

Držite gumb [1] – [6] vsaj 2 sekundi.



- Za gumb [1] – [6] je možno shraniti do 6 postaj z različno valovno dolžino (FM/AM) v skladu z nastavitvijo "[Tuner Preset Type](#)" / "PRESET TYPE", opisano v poglavju [<Začetne nastavitve>](#) (stran 44).

# Funkcije sprejemnika

## Samodejni vnos v pomnilnik

---

Samodejno vstavljanje postaj z dobrim sprejemom v pomnilnik.

- 1 Izberite radijski pas, ki ga želite shraniti v pomnilnik**
- 2 Vstop v način za nastavitve funkcij**  
Pritisnite na gumb [VOL].
- 3 Vstop v način avtomatskega vnosa v pomnilnik**  
Obrnite gumb [VOL] in ob prikazu želenega elementa nanj pritisnite.  
Izberite "Settings"/"SETTINGS" > "Auto Memory"/"AUTO MEMORY".
- 4 Odpreti avtomatski vnos v pomnilnik**  
Obrnite gumb [VOL] in ob prikazu želenega elementa nanj pritisnite.  
Izberite "YES".

Ko je v spomin vnesenih 6 postaj z dobrim sprejemom, se samodejni vnos v spomin zapre.

## Prednastavitev uglaševanja

---

Priklic postaj iz pomnilnika.

- 1 Izberite radijski pas**
- 2 Priklic shranjene postaje**  
Pritisnite gumb [1] – [6].

## PTY (vrsta programa)

Nastavitev vrste programa in iskanje postaje.

### DPX504U

Vrsta programa	Zaslon	Vrsta programa	Zaslon
Govor	"Speech"	Druga glasba	"Other M"
Glasba	"Music"	Vreme	"Weather"
Novice	"News"	Finance	"Finance"
Aktualno	"Affairs"	Otroški programi	"Children"
Informacije	"Info"	Družabni dogodki	"Social"
Šport	"Sport"	Verske oddaje	"Religion"
Izobraževanje	"Educate"	Kontaktne oddaje	"Phone In"
Gledališče	"Drama"	Potovanja	"Travel"
Kultura	"Culture"	Razvedrilo	"Leisure"
Znanost	"Science"	Jazz glasba	"Jazz"
Razno	"Varied"	Country glasba	"Country"
Pop glasba	"Pop M"	Narodnozabavna glasba	"Nation M"
Rock glasba	"Rock M"	Zimzelene melodije	"Oldies"
Lahka glasba za poslušanje	"Easy M"	Ljudska glasba	"Folk M"
Lahka klasična glasba	"Light M"	Dokumentarne oddaje	"Document"
Resna klasična glasba	"Classics"		

### DPX404U DPX304

Vrsta programa	Zaslon	Vrsta programa	Zaslon
Govor	"SPEECH"	Druga glasba	"OTHER M"
Glasba	"MUSIC"	Vreme	"WEATHER"
Novice	"NEWS"	Finance	"FINANCE"
Aktualno	"AFFAIRS"	Otroški programi	"CHILDREN"
Informacije	"INFO"	Družabni dogodki	"SOCIAL"
Šport	"SPORT"	Verske oddaje	"RELIGION"
Izobraževanje	"EDUCATE"	Kontaktne oddaje	"PHONE IN"
Gledališče	"DRAMA"	Potovanja	"TRAVEL"
Kultura	"CULTURE"	Razvedrilo	"LEISURE"
Znanost	"SCIENCE"	Jazz glasba	"JAZZ"
Razno	"VARIED"	Country glasba	"COUNTRY"
Pop glasba	"POP M"	Narodnozabavna glasba	"NATION M"
Rock glasba	"ROCK M"	Zimzelene melodije	"OLDIES"
Lahka glasba za poslušanje	"EASY M"	Ljudska glasba	"FOLK M"
Lahka klasična glasba	"LIGHT M"	Dokumentarne oddaje	"DOCUMENT"
Resna klasična glasba	"CLASSICS"		

- Govorne in glasbene programe sestavljajo spodaj prikazane vrste programov.  
Govor: bele črke.  
Glasba: črne črke.

**1 Vstop v način PTY**  
Pritisnite gumb [ Q ].

**2 Izbira vrste programa**  
Obrnite gumb [ VOL ].

**3 Iskanje postaje izbrane vrste programa**  
Pritisnite na gumb [ |◀◀ ] ali [ ▶▶ | ].

**4 Izhod iz načina PTY**  
Pritisnite gumb [ ↵ ].



- Ko izbrane vrste programa ni mogoče najti, se prikaže napis "No PTY"/"NO PTY". Izberite drugo vrsto programa.
- Če 30 sekund ne naredite ničesar, se nastavitev samodejno prekine.

# Funkcije sprejemnika

## Prednastavitev vrste programa

Shranjevanje vrste programa v pomnilnik z gumbom za prednastavitev in hiter priklic.

### Prednastavitev vrste programa

#### 1 Izbira vrste programa za prednastavitev

Glejte poglavje <PTY (vrsta programa)> (stran 23).

#### 2 Prednastavitev vrste programa

Držite zeleni gumb [1] – [6] vsaj 2 sekundi.

### Priklic prednastavljene vrste programa

#### 1 Vstop v način PTY

Pritisnite gumb [ Q ].

#### 2 Priklic vrste programa

Pritisnite zeleni gumb [1] – [6].

## Spreminjanje jezika za funkcijo PTY

Izbira jezika zaslona za vrsto programa.

### DPX504U

Jezik	Zaslon	Jezik	Zaslon
Angleščina	"English"	Norveščina	"Norwegian"
Španščina	"Spanish"	Portugalščina	"Portuguese"
Francoščina	"French"	Švedščina	"Swedish"
Nizozemščina	"Dutch"	Nemščina	"German"

### DPX404U | DPX304

Jezik	Zaslon
Angleščina	"ENGLISH"
Francoščina	"FRENCH"
Nemščina	"GERMAN"

#### 1 Vstop v način PTY

Pritisnite gumb [ Q ].

#### 2 Vstop v način za spremembo jezika

Pritisnite gumb [ Q ].

#### 3 Izbira jezika

Obrnite gumb [VOL] in ob prikazu zelenega elementa nanj pritisnite.

Izberite jezik.





## Avdio funkcija Bluetooth

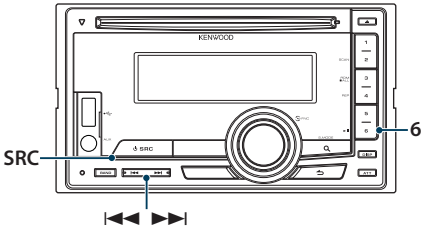

### Priklop Bluetooth naprave

Pred uporabo morate napravo Bluetooth priklopiti na to enoto.

#### **Povezovanje (registracija Bluetooth naprav)**

Za uporabo s to enoto (povezovanje) je treba Bluetooth avdio predvajalnik registrirati.

#### **1 Vključite to napravo**

Pritisnite na gumb [SRC].

#### **2 Z upravljanjem naprave Bluetooth začnite z registracijo te enote**

Z upravljanjem Bluetooth naprave registrirajte avdio predvajalnik (povezovanje). S seznama najdenih naprav izberite "KCA-BT200"/ "KCA-BT300".

#### **3 Vnos PIN-kode**

Vnesite PIN-kodo ("0000") v Bluetooth napravo.

Prepričajte se, da je registracija na napravi Bluetooth zaključena.

☞ PIN-koda je privzeto nastavljena na "0000". To vrednost lahko spremenite. Glejte poglavje [<Registracija PIN-kode>](#) (stran 65).

#### **4 Z upravljanjem naprave Bluetooth zaženite Bluetooth povezavo.**



- Če povezovanje ni uspešno, poskusite naslednje.
  - PIN-koda je nastavljena na "0000". Glejte [<Registracija PIN-kode>](#) (stran 65).
  - Izključite in vključite napravo. Poskusite vzpostaviti povezavo.
  - Če so registrirani drugi avdio predvajalniki, jih izbrišite. Poskusite vzpostaviti povezavo. Glejte [<Brisanje registrirane Bluetooth naprave>](#) (stran 66).
- Ko registrirate s te naprave, glejte [<Registracija Bluetooth naprave>](#) (stran 64).

### Osnovne funkcije

#### **Izbrati avdio vir Bluetooth**

Pritisnite na gumb [SRC].  
Nastavite zaslon "BT Audio".

#### **Premor in predvajanje**

Pritisnite na gumb [6].

#### **Iskanje glasbe**

Pritisnite na gumb [**◀◀**] ali [**▶▶**].



- Vseh ali določenih operacij, kot so opisane zgoraj, avdio predvajalnik Bluetooth ne izvaja, če predvajalnik ne podpira možnosti daljinskega krmiljenja.
- S preklopom med avdio viri Bluetooth se ne zažene ali zaustavi predvajanje samodejno. Izvršite operacijo za zagon ali zaustavitev predvajanja.
- Določenih avdio predvajalnikov ni možno krmiliti z daljave ali ponovno povezati, potem ko odklopite napravo Bluetooth. Za povezavo Bluetooth upravljajte glavno enoto avdio predvajalnika.



## Prostoročno telefoniranje

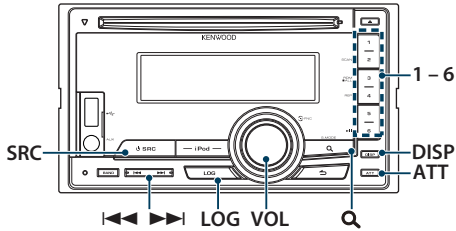

- Ko registrirate s te naprave, glejte <Registracija Bluetooth naprave> (stran 64).

### Priklop Bluetooth naprave

Pred uporabo morate napravo Bluetooth priklopiti na to napravo. V ta namen so potrebni naslednji 3 koraki.

#### **1. korak** Povezovanje (registracija Bluetooth naprav)

Napravo Bluetooth (mobilni telefon) je treba registrirati za uporabo s to napravo (povezovanje).

##### **1** Vključite to napravo Pritisnite na gumb [SRC].

##### **2** Z upravljanjem naprave Bluetooth začnite z registracijo te enote

Z upravljanjem naprave Bluetooth registrirajte enoto za prostoročno telefoniranje (povezovanje). S seznama najdenih naprav izberite "KCA-BT200"/"KCA-BT300".

##### **3** Vnos PIN-kode Vnesite PIN-kodo ("0000") v Bluetooth napravo.

Prepričajte se, da je registracija na napravi Bluetooth zaključena.

☞ PIN-koda je privzeto nastavljena na "0000". To vrednost lahko spremenite. Glejte poglavje <Registracija PIN-kode> (stran 65).

##### **4** Z upravljanjem naprave Bluetooth zaženite prostoročno povezavo.

#### **2. korak** Povezava

Če ste registrirali dva ali več mobilnih telefonov, izberite le enega. Za podrobnosti glejte poglavje <Izbira Bluetooth naprave za povezavo> (stran 65).

Ko je mobilni telefon povezan, se prižge indikator "BT".

#### **3. korak** Prostoročno telefoniranje

Prostoročno telefoniranje je možno, ko je povezava vzpostavljena.

## Sprejemanje klica

---

### **Sprejemanje telefonskega klica**

Pritisnite na gumb [VOL].



- Operacije, ki prekinajo telefonsko zvezo:
  - Vstavitev CD-ja.
  - Priklop USB-naprave.
- Ime kličočega je prikazano le, če je bilo že registrirano v telefonski imenik.

### **Zavrnitev dohodnega klica**

Pritisnite na gumb [SRC].

## Med klicem

---

### **Prekinitev klica**

Pritisnite na gumb [SRC].

### **Preklop na zasebni način**

Pritisnite gumb [6].

Preklopiti med zasebnim pogovorom ("PRIVATE") in prostoročnim pogovorom ob vsakem pritisku na gumb.



- Glede na vrsto vašega mobilnega telefona, lahko preklop na zasebni pogovor izbere vir, ki je bil v uporabi pred začetkom prostoročne povezave. V takem primeru se z upravljanjem enote vira ne da nastaviti nazaj na prostoročen pogovor. Če se želite vrniti na prostoročen pogovor, to storite z mobilnim telefonom.

### **Nastavitev glasnosti med klicem**

Obrnite gumb [VOL].

## Prostoročno telefoniranje

### Čakajoč klic

---

**Sprejemanje novega dohodnega klica, medtem ko trenutni klic začasno odložite**

- 1 Pritisnite na gumb [VOL].
- 2 Obrnite gumb [VOL] in ob prikazu želenega elementa nanj pritisnite.  
Izberite "ANSWER".

**Sprejem novega dohodnega klica po prekinitvi trenutnega klica**

Pritisnite na gumb [SRC].

**Nadaljevanje trenutnega klica**

- 1 Pritisnite na gumb [VOL].
- 2 Obrnite gumb [VOL] in ob prikazu želenega elementa nanj pritisnite.  
Izberite "REJECT".

**Sprejemanje čakajočega klica po prekinitvi trenutnega klica**

Pritisnite na gumb [SRC].

**Preklapljanje med trenutnim in čakajočim klicem**

Pritisnite na gumb [VOL].

Vsak pritisk na ta gumb zamenja osebo, s katero se pogovarjate.

### Ostale funkcije

---

**Brisanje sporočila o prekinitvi povezave**

Držite gumb [LOG] vsaj 1 sekundo.

Ugasne sporočilo "HF Disconnect" / "HF D-CON".

## Klicanje

---

### 1 Vstop v Bluetooth način

Držite gumb [LOG] vsaj 1 sekundo.

### 2 Izbrati način klicanja

Obrnite gumb [VOL] in ob prikazu zelenega elementa nanj pritisnite.

Zaslon	Pregled
"Phonebook"	Izbira začetnice za iskanje v imeniku.
"Incoming Calls"	Klicanje številke s seznama dohodnih klicev.
"Outgoing Calls"	Klicanje številke s seznama odhodnih klicev.
"Missed Calls"	Klicanje številke s seznama zgrešenih klicev.
"Number Dial"	Klicanje z vnosom telefonske številke.

Vsi postopki so opisani v nadaljevanju.

### 3 Izhod iz načina klicanja

Držite gumb [LOG] vsaj 1 sekundo.

## Hitro izbiranje (prednastavljeno)

---

### 1 Vstop v Bluetooth način

Držite gumb [LOG] vsaj 1 sekundo.

### 2 Izbira številke za priključitev iz pomnilnika

Pritisnite gumb [1] – [6].

### 3 Klicanje

Pritisnite na gumb [VOL].



- Prednastavljeno številko morate najprej registrirati. Glejte poglavje <Registracija seznama prednastavljenih števil klicanja> (stran 34).

## Prostoročno telefoniranje

### Klicanje številke iz imenika

#### 1 Vstop v Bluetooth način

Držite gumb [LOG] vsaj 1 sekundo.

#### 2 Izbrati način imenika

Obrnite gumb [VOL] in ob prikazu želenega elementa nanj pritisnite.

Izberite "Phonebook".

#### 3 Izbrati začetnico, ki se išče

Dejanje	Postopek
Pomik na naslednji znak.	Obrnite gumb [VOL].
Potrditev izbrane začetnice.	Pritisnite na gumb [VOL].

#### 4 Izbrati ime

Dejanje	Postopek
Izberite telefonsko številko.	Obrnite gumb [VOL].
Izberite ime.	Pritisnite na gumb [◀◀] ali [▶▶].

#### 🔗 Preklapljanje med načini zaslona

Pritisnite gumb [DISP].

#### 5 Klicanje

Pritisnite na gumb [VOL].



- V načinu iskanja sistem išče črko brez naglasa, kot je "u", namesto črke z naglasom, kot je "ü".

### Klicanje številke s seznama klicev

#### 1 Vstop v Bluetooth način

Držite gumb [LOG] vsaj 1 sekundo.

#### 2 Izbira načina seznama klicev

Obrnite gumb [VOL] in ob prikazu želenega elementa nanj pritisnite.

Izberite "Outgoing Calls" (odhodni klic), "Incoming Calls" (dohodni klic), ali "Missed Calls" (zgrešeni klic).

#### 3 Izbira imena ali telefonske številke

Obrnite gumb [VOL].

#### 🔗 Preklapljanje med načini zaslona

Pritisnite gumb [DISP].

#### 4 Klicanje

Pritisnite na gumb [VOL].



- Sezname odhodnih, dohodnih in zgrešenih klicev so sezname klicev, ki so izhajali in bili sprejeti preko te naprave. To niso klici, ki so shranjeni v spominu mobilnega telefona.



## Klicanje številke

### 1 Vstop v Bluetooth način

Držite gumb [LOG] vsaj 1 sekundo.

### 2 Izberite način klicanja številke

Obrnite gumb [VOL] in ob prikazu zelenega elementa nanj pritisnite.

Izberite "Number Dial".

### 3 Vnos telefonske številke

Dejanje	Postopek
Izbira številke.	Obrnite gumb [VOL].
Pomik na naslednjo številko.	Pritisnite na gumb [▶▶].
Izbris zadnje številke.	Pritisnite na gumb [◀◀].

• Pritisnite na številčni gumb ([1] – [0]), #([FM]), \*(AM) ali gumb +([▶▶]) na daljinskem upravljalniku.

☞ **Za brisanje vnesene telefonske številke eno po eno:**

Pritisnite na gumb [◀◀] na daljinskem krmilniku.

### 4 Klicanje

• Pritisnite na gumb [VOL].

• Pritisnite na gumb [DIRECT] na daljinskem krmilniku.



- Vnesete lahko največ 32 številke.

## Klicanje z glasovnim izbiranjem

### 1 Vstop v način prepoznave glasu

Držite gumb [ATT] vsaj 1 sekundo.

### 2 Izpiše se "PB Name?"

Ko zaslišite zvočni signal, v 2 sekundah izrecite ime.

### 3 Izpiše se "PN Type?"

Ko zaslišite zvočni signal, v 2 sekundah izrecite kategorijo.

### 4 Klicanje

**Pritisnite na gumb [VOL].**

☞ Ta korak je enak 4. koraku postopka <Klicanje številke iz imenika> (stran 32). Možno klicati ali izbrati kategorijo.



- Če vašega glasu ni mogoče prepoznati, se prikaže sporočilo. S pritiskom na gumb [VOL] lahko priključite vnos glasu. Glejte poglavje <Odpravljanje težav> (stran 76).
- Za ime in kategorijo je treba registrirati glasovno oznako. Glejte poglavje <Nastavitev glasovnega ukaza za kategorijo> (stran 68).
- Med prepoznavo glasu ni izhoda zvoka.

## Prostoročno telefoniranje

### Registracija seznama prednastavljenih števil klicanja

#### 1 Izberite telefonsko številko za registracijo

Izberite telefonsko številko z upoštevanjem naslednjega:





- <Klicanje številke iz imenika> (stran 32)
- <Klicanje številke s seznama klicev> (stran 32)
- <Klicanje številke> (stran 33)

#### 2 Izbrati številko za vnos v pomnilnik

Držite gumb [1] – [6] vsaj 2 sekundi.

### Prikaz vrste (kategorije) telefonske številke

V imeniku so elementi kategorije izpisani takole:

Zaslon	Informacije
"General" / 	Splošno
"Home" / 	Dom
"Office" / 	Pisarna
"Mobile" / 	Mobilni telefon
"Other" / 	Ostalo



## Nastavitve zaslona

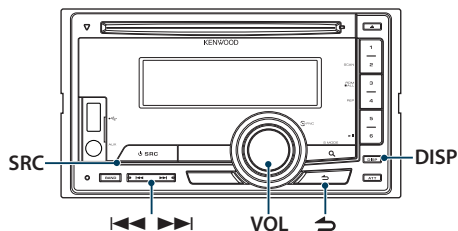

Funkcija modelov DPX504U

### Izbira vrste zaslona

Pritisnite gumb [DISP].

Način	Vrsta zaslona
4-vrstični prikaz	Prikaže 3 do 4 vrstice besedila.
3-vrstični prikaz	Prikaže 2 do 3 vrstic besedila.
Zaslon ure	Prikaže uro.
Zaslon spektralnega analizatorja	Prikaže vrstico besedila in spektralni analizator.
Način za izključitev zaslona	Zaslon se izklopi. Zaslon se začasno vključi, ko opravite kakšno funkcijo.



- Ko izberete 4-/3-vrstični prikaz, je lahko stanje prikazano (indikator ON/OFF pri vsaki funkciji) v prvi vrstici, ikona izbranega vira ter naslov besedilnih podatkov pa na levi strani z naslednjo operacijo <Nastavitev podatkov na zaslonu> (stran 39).

Statusni zaslon: Izberite "Settings" > "Display & Illumination" > "Display Select" > "Status"

Stranski zaslon: Izberite "Settings" > "Display & Illumination" > "Display Select" > "Side Select"

## Nastavitve zaslona

Izberete lahko naslednje nastavitve zaslona.

### 1 Izbira vira

Pritisnite na gumb [SRC].

### 2 Vstop v način za nastavitev funkcij

Pritisnite na gumb [VOL].

### 3 Vstop v način za nastavitev zaslona

Obrnite gumb [VOL] in ob prikazu želenega elementa nanj pritisnite.

Izberite "Settings"/"SETTINGS" > "Display & Illumination"/"DISP & ILLUMI".

### 4 Izbira elementa funkcije

Obrnite gumb [VOL] in ob prikazu želenega elementa nanj pritisnite.

#### DPX504U

Zaslon	Pregled
"Settings"	
"Display & Illumination"	Nastavitev zaslona in osvetlitve.
"Display Select"	Izbira in prilagoditev vrste zaslona.
"Color Select"	Izbira barve osvetlitve plošče. Glejte <Izbira barve osvetlitve> (stran 41).
"DISP & ILLUMI OFF"	Ko izberete način za izključitev zaslona v <Izbira vrste zaslona> (stran 36), nastavite, ali se izključi samo zaslon ali pa zaslon in osvetlitev tipk. "DISP&ILLUMI" / "DISP"
"Display Dimmer"	Zmanjšati svetlost osvetlitve zaslona. "Auto": Zatemni osvetlitev v kombinaciji s stikalom za svetilke vozila. "Manual1": Dolgotrajno zatemni osvetlitev. "Manual2": Zatemniti osvetlitev bolj kot Manual1. "OFF": Ni zatemnitve osvetlitve.
"Contrast"	Nastaviti kontrast zaslona. "1" - "5" - "12"
"DISP N/P"	Preklopi med pozitivnim in negativnim prikaznim poljem. "POS1"/"POS2"/"NEGA1"/"NEGA2"
"Text Scroll"	Nastavite način pomikanja za ogled skritega besedila. "Auto": Pomika se. "Once": Pomakne se enkrat. "OFF": Se ne pomika.
"BT DVC STATUS"	Prikažete lahko stanje povezave, moč signala in napolnjenost baterije. [BT]: Napolnjenost baterije mobilnega telefona. [BT]: Moč signala mobilnega telefona.

"ILLUMI Dimmer"	Zmanjša svetlost osvetlitve gumbov. <b>"Auto"</b> : Zatemni osvetlitev v kombinaciji s stikalom za svetilke vozila. <b>"Manual1"</b> : Dolgotrajno zatemni osvetlitev. <b>"Manual2"</b> : Zatemniti osvetlitev bolj kot Manual1. <b>"OFF"</b> : Ni zatemnitve osvetlitve.
"ILLUMI Effect"	Možnost nastavitve jakosti osvetlitve gumbov v kombinaciji z delovanjem gumbov. <b>"ON"/"OFF"</b>
"ILLUMI MSC SYNC"	Nastavi možnost barve osvetlitve ključa v kombinaciji z zvočno glasnostjo. <b>"ON"/"OFF"</b>

( \_\_ : tovarniška nastavitve)

#### DPX404U | DPX304

Zaslon	Pregled
"SETTINGS"	
"DISP & ILLUMI"	Nastavitev zaslona in osvetlitve.
"COLOR SELECT"	Izbira barve osvetlitve plošče. Glejte <Izbira barve osvetlitve> (stran 41).
"TEXT SCROLL"	Nastavite način pomikanja za ogled skritega besedila. <b>"AUTO"</b> : Pomika se. <b>"ONCE"</b> : Pomakne se enkrat. <b>"OFF"</b> : Se ne pomika.
"DISP OFF MODE"	Za nastavitev osvetlitve ure in gumbov, ko je izbran način <b>"DISP OFF MODE"</b> , kot je opisano v poglavju <Izbira besedilnega zaslona> (stran 40).
"CLOCK"	<b>"ON"</b> : Prikaže uro. <b>"OFF"</b> : Zatemnitev ure.
"KEY ILLUMI"	<b>"ON"</b> : Vkllop osvetlitve gumbov. <b>"OFF"</b> : Zatemni osvetlitev gumbov.
"DISP DIMMER"	Zmanjšati svetlost osvetlitve zaslona. <b>"AUTO"</b> : Zatemni osvetlitev v kombinaciji s stikalom za svetilke vozila. <b>"MANUAL1"</b> : Dolgotrajno zatemni osvetlitev. <b>"MANUAL2"</b> : Zatemniti osvetlitev bolj kot Manual1. <b>"OFF"</b> : Ni zatemnitve osvetlitve.
"ILLUMI DIMMER"	Zmanjša svetlost osvetlitve gumbov. <b>"AUTO"</b> : Zatemni osvetlitev v kombinaciji s stikalom za svetilke vozila. <b>"MANUAL1"</b> : Dolgotrajno zatemni osvetlitev. <b>"MANUAL2"</b> : Zatemniti osvetlitev bolj kot Manual1. <b>"OFF"</b> : Ni zatemnitve osvetlitve.

( \_\_ : tovarniška nastavitve)

## Pomikanje besedila

**Držite gumb [DISP] vsaj 1 sekundo.**

Prikazano besedilo se pomika.

### 5 Nastavitev

Obrnite gumb [VOL], izberite želeno vrednost nastavitve in nato pritisnite na ta gumb.

### 6 Izhod iz načina nastavitve funkcij

Držite gumb [↵] vsaj 1 sekundo.

# Nastavitve zaslona

## Funkcija modelov DPX504U

### Izbira prikazanega besedila

Spremenite lahko prikazane podatke pri vsakem od naslednjih virov:

#### 1 Izbira vira

Pritisnite na gumb [SRC].

#### 2 Vstop v način za nastavev funkcij

Pritisnite na gumb [VOL].

#### 3 Izbira načina prikaza besedila zaslona

Obrnite gumb [VOL] in ob prikazu želenega elementa nanj pritisnite.

Izberite "Settings" > "Display & Illumination" > "Display Select" > "Text Select".

#### 4 Izbira dela prikaza besedila

Obrnite gumb [VOL].

Izbrani del prikaza besedila utripa.

#### 5 Izbira besedila

Pritisnite gumb [◀◀] ali [▶▶].

#### 6 Izhod iz načina nastavitve funkcij

Držite gumb [↵] vsaj 1 sekundo.

#### Vir FM sprejemnik

4-vrstični prikaz

Frekvenca in ime programske storitve ("Frequency/PS")	Radijsko besedilo ("Radio Text")
Naslov skladbe* ("Song Title")	Spektralni analizator in ura ("Speana/Clock")
Ime izvajalca* ("Artist Name")	Datum ("Date")
Ime postaje* ("Station Name")	Prazno ("Blank")
Radijsko besedilo plus* ("Radio Text Plus")	

\* Prikaz informacij radijskega besedila plus.

3-vrstični prikaz

Frekvenca in ime programske storitve ("Frequency/PS")	Radijsko besedilo ("Radio Text")
Naslov skladbe & ime izvajalca* ("Title/Artist")	Spektralni analizator in ura ("Speana/Clock")
Ime postaje* ("Station Name")	Datum ("Date")
Radijsko besedilo plus* ("Radio Text Plus")	Prazno ("Blank")

\* Prikaz informacij radijskega besedila plus.

#### Vir AM sprejemnik

Frekvenca ("Frequency")	Datum ("Date")
Spektralni analizator in ura ("Speana/Clock")	Prazno ("Blank")

#### Vir USB/ iPod/ zvokovna datoteka

4-vrstični prikaz

Naslov skladbe ("Song Title")	Čas predvajanja ("P-Time")
Naslov albuma ("Album Name")	Spektralni analizator in ura ("Speana/Clock")
Ime izvajalca ("Artist Name")	Datum ("Date")
Ime mape ("Folder Name")	Prazno ("Blank")
Ime datoteke ("File Name")	

3-vrstični prikaz

Ime in izvajalec ("Title/Artist")	Čas predvajanja ("P-Time")
Album in izvajalec ("Album/Artist")	Spektralni analizator in ura ("Speana/Clock")
Ime mape ("Folder Name")	Datum ("Date")
Ime datoteke ("File Name")	Prazno ("Blank")

#### Vir glasbeni CD

Naslov plošče ("Disc Title")	Spektralni analizator in ura ("Speana/Clock")
Naslov posnetka ("Track Title")	Datum ("Date")
Čas predvajanja ("P-Time")	Prazno ("Blank")

#### Vir dodatni vhod (AUX)

Ime vira ("Source Name")	Datum ("Date")
Spektralni analizator in ura ("Speana/Clock")	Prazno ("Blank")

#### V seznamu pripravljenosti

Ime vira ("Source Name")	Datum ("Date")
Ura ("Clock")	Prazno ("Blank")

#### Vir Bluetooth avdio

4-vrstični prikaz

Bluetooth avdio ("Source Name")	Spektralni analizator in ura ("Speana/Clock")
Naslov skladbe* ("Song Title")	Datum ("Date")
Ime izvajalca* ("Artist Name")	Prazno ("Blank")
Naslov albuma* ("Album Name")	

3-vrstični prikaz

Bluetooth avdio ("Source Name")	Spektralni analizator in ura ("Speana/Clock")
Ime in izvajalec* ("Title/Artist")	Datum ("Date")
Album in izvajalec* ("Album/Artist")	Prazno ("Blank")

\* Funkcija modelov KCA-BT300

## Vir izmenjevalnik plošč (dodatno)

Naslov plošče ("Disc Title")	Spektralni analizator in ura ("Speana/Clock")
Naslov posnetka ("Track Title")	Datum ("Date")
Čas predvajanja ("P-Time")	Prazno ("Blank")



- Nastavitev je na voljo v primeru izbire načina 4-vrstičnega prikaza, 3-vrstičnega prikaza, načina prikaza ure ali načina prikaza spektralnega analizatorja (spektralni analizator & vrsta besedila), ki omogoča prikaz besedila. Glejte poglavje <Izbira vrste zaslona> (stran 36).
- Če izbrani element prikaza ne vsebuje nobene informacije, se prikaže druga informacija.
- Določenih elementov ni možno izbrati - odvisno od tipa zaslona in vrstice.
- Če med predvajanjem iPod-a izberete "Folder Name", bodo imena prikazana glede na trenutno izbiro elementov brskanja.
- Če je nastavljeno krmiljenje iPod v ročnem načinu, se izpiše "iPod by Hand Mode", medtem ko se predvaja iPod.
- Če ni možno prikazati vseh znakov, medtem ko se predvaja iPod, se izpiše številka datoteke s seznama.

Informacije	Zaslon
Naslov skladbe	"TITLE****"
Ime mape	"FLD****"
Ime datoteke	"FILE****"

## Funkcija modelov DPX504U

### Nastavitev podatkov na zaslonu

Omogoča prilagoditev zaslona spektralnega analizatorja.

#### 1 Izbira vira

Pritisnite na gumb [SRC].

#### 2 Vstop v način za nastavitev funkcij

Pritisnite na gumb [VOL].

#### 3 Vstop v način za nastavitev zaslona in

izbiranje zaslona spektralnega analizatorja

Obrnite gumb [VOL] in ob prikazu želenega elementa nanj pritisnite.

Izberite "Settings" > "Display & Illumination" > "Display Select".

#### 4 Izberite element nastavitve

Obrnite gumb [VOL] in ob prikazu želenega elementa nanj pritisnite.

Zaslon	Nastavitev
"Display Select"	
"Side Select"	Nastavitev stranskega dela prikaza za način 4-vrstičnega prikaza in način 3-vrstičnega prikaza. <b>Text/ Icon/ Disappear</b>
"Graphic Select"	Nastavitev prikaza analizatorja spektra za način prikaza analizatorja spektra. <b>Analizator spektra A/ Analizator spektra B / Analizator spektra &amp; besedilo</b>
"Clock Select"	Nastavitev prikaza ure za način prikaza ure. <b>Dom/ Doma &amp; drugo</b>
"Status"	Nastavitev prikaza stanja (indikator ON/OFF za vsako funkcijo) za način 4-vrstičnega prikaza in način 3-vrstičnega prikaza. <b>Prikaži/ skrij</b>

#### 5 Nastavitev

Obrnite gumb [VOL].

#### 6 Izhod iz načina nastavitve funkcij

Držite gumb [↵] vsaj 1 sekundo.



- Če želite uskladiti "Sub time" z "Home & Sub", izbranim za "Clock Select", vnaprej izberite mesto z uporabo funkcije <Nastavitev ure za dve mesti> (stran 43).

# Nastavitve zaslona

Funkcija modelov DPX404U/ DPX304

## Izbira besedilnega zaslona

Spreminjanje prikazanih informacij za vsak naslednji vir;

Pritisnite gumb [DISP].

### Vir sprejemnik

Informacije	Zaslon
Naziv programske storitve (FM)	"FREQUENCY/PS"
Naslov skladbe (FM)*	"SONG TITLE"
Ime izvajalca (FM)*	"ARTIST NAME"
Ime postaje (FM)*	"STATION NAME"
Radijsko besedilo plus (FM)*	"RADIO TEXT +"
Radijsko besedilo (FM)	"RADIO TEXT"
Frekvenca (MW, LW)	"FREQUENCY"
Izključitev zaslona	"DISP OFF MODE"

\* Prikaz informacij radijskega besedila plus.

### V CD-viru

Informacije	Zaslon
Naslov plošče	"DISC TITLE"
Naslov posnetka	"TRACK TITLE"
Čas predvajanja & številka posnetka	"P-TIME"
Izključitev zaslona	"DISP OFF MODE"

### Vir avdio datoteka/ iPod

Informacije	Zaslon
Naslov skladbe & ime izvajalca	"TITLE/ARTIST"
Naziv albuma & ime izvajalca	"ALBUM/ARTIST"
Ime mape	"FOLDER NAME"
Ime datoteke	"FILE NAME"
Čas predvajanja & številka skladbe	"P-TIME"
Izključitev zaslona	"DISP OFF MODE"

### V stanju pripravljenosti/ vir dodatni vhod

Informacije	Zaslon
Ime vira	"SOURCE NAME"
Izključitev zaslona	"DISP OFF MODE"



- Ko izberete način za izključitev zaslona, se nastavitve prikaza za vsak vir spremeni v "zaslon izključen".
- Če izbrani element prikaza ne vsebuje nobene informacije, se prikaže druga informacija.
- Če med predvajanjem iPod-a izberete "FOLDER NAME", bodo imena prikazana glede na trenutno izbiro elementov brskanja.

- Če ni možno prikazati vseh znakov, medtem ko se predvaja iPod, se izpiše številka datoteke s seznama.

Informacije	Zaslon
Naslov skladbe	"TITLE****"
Ime mape	"FOLDER****"
Ime datoteke	"FILE****"



## Izbira barve osvetlitve

Izbira barve osvetlitve plošč.

### 1 Vstop v način za nastavev funkcij

Pritisnite na gumb [VOL].

### 2 Vstop v način izbire barve osvetlitve

Obrnite gumb [VOL] in ob prikazu želenega elementa nanj pritisnite.

Izberite "Settings"/"SETTINGS" > "Display & Illumination"/"DISP & ILLUMI" > "Color Select"/"COLOR SELECT".

### 3 Izbrati mesto, kjer želite nastaviti barvo osvetlitve

Obrnite gumb [VOL] in ob prikazu želenega elementa nanj pritisnite.

Mesto	Zaslon
Zaslon in gumb	"All"/"ALL"
Zaslon	"Display"/"DISPLAY"
Tipka	"Key"/"KEY"
Gumb za glasnost (samo DPX504U)	"Knob"

### 4 Izbira barve osvetlitve

Obrnite gumb [VOL] in ob prikazu želenega elementa nanj pritisnite.

Izberite barvo v "Variable Scan"/"VARIABLE SCAN", "Color1"/"COLOR1" — "Color24"/"COLOR24" ali "User"/"USER".

#### Ustvarjanje barve "User"/"USER"

Ustvarite lahko prvotno barvo, medtem ko izbirate iz "Color1"/"COLOR1" — "Color24"/"COLOR24".

Ustvarjeno barvo lahko priključete z izbiro "User"/"USER".

#### 1. Držite gumb [VOL] vsaj 1 sekundo.

Vstopite v način za natančno nastavev barve.

#### 2. Nastavite barvo.

Dejanje	Postopek
Izberite barvo za nastavev. (rdeča, zelena ali modra)	Pritisnite na gumb [◀◀] ali [▶▶].
Za nastavev barve. (območje: 0–9)	Obrnite gumb [VOL].

#### 3. Pritisnite na gumb [VOL].

Zapustite način za natančno nastavev barve.

### 5 Izhod iz načina nastavitve funkcij

Držite gumb [↵] vsaj 1 sekundo.

## Nastavev zaslona pomožnega vhoda

Izbira zaslona ob preklopu na vir pomožnega vhoda.

### 1 Izbira vira AUX

Pritisnite na gumb [SRC].

Izberite zaslonski prikaz "AUX".

### 2 Vstop v način za nastavev funkcij

Pritisnite na gumb [VOL].

### 3 Vhod v način nastavitve zaslona pomožnega vhoda

Obrnite gumb [VOL] in ob prikazu želenega elementa nanj pritisnite.

Izberite "Settings"/"SETTINGS" > "AUX Name Set"/"AUX NAME SET".

### 4 Izbrati zaslon pomožnega vhoda

Obrnite gumb [VOL].

Izberite "AUX", "DVD", "PORTABLE", "GAME", "VIDEO" ali "TV".

### 5 Izhod iz načina nastavitve funkcij

Držite gumb [↵] vsaj 1 sekundo.



- Zaslon pomožnega vhoda je možno nastaviti, če uporabljate vgrajeni pomožni vhod ali pomožni vhod za neobvezni KCA-S220A. Na KCA-S220A se izpiše "AUX EXT" kot privzeta vrednost.

## Ura in ostale funkcije

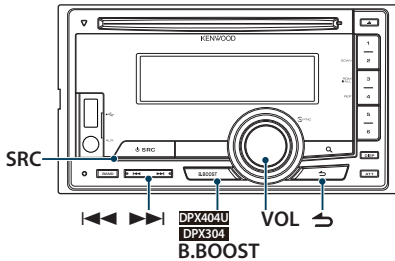

Funkcija modelov DPX504U

### Nastavitev ure in datuma

Ta funkcija omogoča nastavitev ure in datuma.

Zaslon	Pregled
"Settings"	
"Clock & Date"	
"Clock Adjust"	Nastavitev ure.
"City Select"	Izberite mesti, ki naj bosta prikazani, ko je možnost "Home&Sub type" izbrana za "Clock Select". Glejte poglavje <Nastavitev podatkov na zaslonu> (stran 39), <Nastavitev ure za dve mesti> (stran 43).
"Time Synchronized"	Sinhronizacija časovnih podatkov postaje RDS za uro v napravi. "ON" / "OFF"
"Sub Clock Adjust"	Spremeni časovno razliko zaradi poletnega časa. "-1h" / "0h" / "+1h"
"Summer Time"	Če je vklopljeno, prestavi uro za eno uro naprej. "ON" / "OFF"
"Date Adjust"	Nastavitev datuma.
"Date Mode"	Nastavite način prikaza datuma.

( \_\_ : tovarniška nastavitev)

#### 1 Vstop v način za nastavitev funkcij

Pritisnite na gumb [VOL].

#### 2 Vstop v način nastavitve ure

Obrnite gumb [VOL] in ob prikazu želenega elementa nanj pritisnite.

Izberite "Settings" > "Clock & Date" > "Clock Adjust".

#### 3 Nastaviti uro

1. Obračajte gumb [VOL], da nastavite uro.
2. Pritisnite na gumb [▶▶].
3. Obračajte gumb [VOL], da nastavite minute.
4. Pritisnite na gumb [VOL].

#### 4 Vstop v način nastavitve datuma

Obrnite gumb [VOL] in ob prikazu želenega elementa nanj pritisnite.

Izberite "Date Adjust".

#### 5 Nastaviti datum

1. Obračajte gumb [VOL], da nastavite leto.
2. Pritisnite na gumb [VOL].
3. Obračajte gumb [VOL], da nastavite mesec.
4. Pritisnite na gumb [VOL].
5. Obračajte gumb [VOL], da nastavite dan.
6. Pritisnite na gumb [VOL].

#### 6 Vstop v način formata datuma

Obrnite gumb [VOL] in ob prikazu želenega elementa nanj pritisnite.

Izberite "Date Mode".

#### 7 Izberite prikaz datuma

Obrnite gumb [VOL] in ob prikazu želenega elementa nanj pritisnite.

Izberite med 7 tipi.

#### 8 Izhod iz načina nastavitve funkcij

Držite gumb [↵] vsaj 1 sekundo.



- Ob prejemu časovnih podatkov postaje Radio Data System in če je za "Time Synchronized" izbrana možnost "ON", se ura nastavi samodejno.

## Nastavitev ure za dve mesti

---

Izberete lahko čas za dve mesti.

- 1 Vstop v način za nastavitev funkcij**  
Pritisnite na gumb [VOL].
- 2 Izbira načina izbire mesta**  
Obrnite gumb [VOL] in ob prikazu zelenega elementa nanj pritisnite.  
Izberite "Settings" > "Clock & Date" > "City Select"
- 3 Izbira dela prikaza mesta**  
Obrnite gumb [VOL].  
Izbrani del prikaza mesta utripa.
- 4 Nastavitev mesta za domače/drugo**  
Pritisnite gumb [◀◀] ali [▶▶].
- 5 Izhod iz načina nastavitve funkcij**  
Držite gumb [↵] vsaj 1 sekundo.



- Če želite prikazati čas za dve mesti, izberite "Home&Sub", in sicer možnost za "Clock Select", ki je opisana v <Nastavitev podatkov na zaslonu> (stran 39).
- Za nastavitev časa domačega mesta glejte poglavje <Nastavitev ure in datuma> (stran 42).
- Čas drugega mesta se samodejno izvede iz časa domačega mesta.  
Če se poletni čas razlikuje v domačem in drugem mestu, za spremembo glejte funkcijo "Sub Clock Adjust" poglavja <Nastavitev ure in datuma> (stran 42).

## Nastavitev ure

---

Ta funkcija omogoča nastavitev ure in datuma.

- 1 Vstop v način nastavitve ure**  
Držite gumb [B.BOOST] vsaj 1 sekundo.  
Prikaz ure utripa.
- 2 Nastavitev ure**  
Obračajte gumb [VOL], da nastavite uro, nato pritisnite gumb [VOL].  
Prikaz minut utripa.
- 3 Nastavitev minut**  
Obračajte gumb [VOL], da nastavite minute, nato pritisnite gumb [VOL].  
Zaključite nastavitve ure.

# Ura in ostale funkcije

## Začetne nastavitve

Izberete lahko naslednje elemente začetne nastavitve.

### 1 Izberite stanje pripravljenosti

Pritisnite na gumb [SRC].

Izberite zasloni prikaz "STDBY"/"STANDBY".

### 2 Vstop v način za nastavev funkcij

Pritisnite na gumb [VOL].

### 3 Vstop v način začetnih nastavitve

Obrnite gumb [VOL] in ob prikazu želenega elementa nanj pritisnite.

Izberite "Initial Settings"/"INITIAL SET".

### 4 Izberite element nastavitve

Obrnite gumb [VOL].

Zaslon	Pregled
"Initial Settings"/ "INITIAL SET"	
"Security Set"/ "SECURITY SET"	Če je nastavljena varnostna koda, je možnost kraje manjša, saj morate vnesti varnostno kodo, če želite vključiti izključeno napravo. Glejte poglavje <Aktivacija varnostne kode> (stran 46).
"Source Select"*	Nastavi način izbire vira. Za spremembo metode izbire vira izberite "2". Pritisnite gumb [SRC], za izbiro vira obrnite gumb [VOL] in nato potrdite izbiro s pritiskom na gumb [VOL]. "Settings 1"/"2"
"Tuner Preset Type"/ "PRESET TYPE"	Za nastavev vrste prednastavitve sprejemnika. "Type Normal"/"TYPE NORMAL": Vsakemu prednastavljenemu gumbu je možno dodeliti eno postajo za vsako od 4 valovnih dolžin (FM1, FM2, FM3 in AM), skupno torej 24 postaj (6 postaj x 4 valovne dolžine). "Type Mixed"/"TYPE MIXED": Skupno je šestim prednastavljenim gumbom možno dodeliti šest postaj, in sicer ne glede na valovne dolžine (FM1, FM2, FM3 in AM). Nastavljeno postajo lahko priključite, ne da bi morali preklopiti med valovnimi dolžinami.
"Beep"/"KEY BEEP"	Vklop ali izklop zvočnega signala (pisk) za preverjanje delovanja. "ON"/"OFF"
"Russian"/ "RUSSIAN SET"	Ko je ta funkcija vključena ("ON"), se naslednji nizi znakov izpišejo v ruščini: Ime mape/ ime datoteke/ naslov skladbe/ ime izvajalca/ naslov albuma/ KCA-BT200/(dodatna oprema) "ON"/"OFF"
"Menu Language"*	Izberete lahko jezik prikaza elementa za nastavev funkcije. "English"/"Français"/"Español"/"Deutsch"/ "Italiano"/"Русский"

"Power Off Wait"/ "P-OFF WAIT"	Nastavev časovnika za samodejen izklop naprave, ko se stanje pripravljenosti nadaljuje. S to nastavitvijo varčujete z energijo akumulatorja vozila. "OFF": Funkcija časovnika za izklop je izključena. "20MIN/M"/"40MIN/M"/"60MIN/M": Izklopi napajanje naprave po minutah.
"Built in AUX"/ "BUILT-IN AUX"	Ko je to nastavljeno na ON, se lahko izbere vir AUX. "ON": Omogoča izbiro AUX vira. Uporabite to nastavev, če je vgrajen AUX terminal ves čas povezan z zunanjo opremo. "OFF": Onemogoči izbiro AUX vira. Uporabite to nastavev, ko vgrajenega AUX terminala ne uporabljate.
"Forced CD-DA"/ "CD READ"	Nastavi način branja CD-plošče. "Settings 1"/"1": Med predvajanjem plošče sistem avtomatsko loči med ploščo z avdio datoteko in glasbenim CD-jem. "Settings 2"/"2": Prisilno predvajanje kot glasbeni CD.
"Built in AMP**"	Z izbiro "OFF" se vgrajeni ojačevalnik izključi. Z izklopom vgrajenega ojačevalnika se izboljša kakovost zvoka s predzihoda. "ON"/"OFF"
"Switchable Preout"/"SWITCH PREOUT"	Preklopi predzihod med izhodom zadaj in izhodom nizkotonca. "Rear"/"REAR": Izhod zadaj "SubWoofer"/"SUB-W": Izhod nizkotonca
"SP SELECT**"	Fina nastavev, da je vrednost sistema Q pri nastavitvi naslednjih zvočnikov optimalna; "SP OFF": IZKLOP "SP 5/4": Za 5 in 4-palčni zvočnik "SP 6*9/6": Za 6 in 6 x 9-palčni zvočnik "SP OEM": Za zvočnik OEM
"System F/W Update"/"F/W UP"	Posodobi strojno programsko opremo. Z izbiro "YES" in pritiskom na gumb [VOL] zažene posodabljanje strojne programske opreme. Za informacije o posodobitvi strojne programske opreme obiščite <a href="http://www.kenwood.com/cs/ce/">http://www.kenwood.com/cs/ce/</a>

( \_\_\_ : tovarniška nastavev)

\* Funkcija modelov DPX504U

\*\* Funkcija modelov DPX404U/DPX304

## 5 Nastavev

Obrnite gumb [VOL], izberite želeno vrednost nastavitve in nato pritisnite na ta gumb.

## 6 Izhod iz načina nastavitve funkcij

Držite gumb [↵] vsaj 1 sekundo.

## **Nastavitev predstavitvenega načina**

---

Vklopite/izklopite predstavitveni način.

- 1 Vstop v način za nastavitev funkcij**  
Pritisnite na gumb [VOL].
- 2 Vstop v nastavitev predstavitvenega načina**  
Obrnite gumb [VOL] in ob prikazu zelenega elementa nanj pritisnite.  
Izberite "DEMO Mode"/"DEMO MODE".
- 3 Izbira predstavitvenega načina**  
Obrnite gumb [VOL] in ob prikazu zelenega elementa nanj pritisnite.  
Izberite "ON" (vklop) ali "OFF" (izklop).
- 4 Izhod iz načina nastavitve funkcij**  
Držite gumb [↵] vsaj 1 sekundo.

## **Utišati glasnost po sprejemu telefonskega klica**

---

Avdio sistem se samodejno utiša, ko prejmete dohodni klic.

### **Ob prejetju klica**

Prikaže se "CALL".

Avdio sistem vklopi premor.

### **Poslušanje avdia med klicem**

Pritisnite na gumb [SRC].

"CALL" izgine in avdio sistem se ponovno vzpostavi.

### **Ob koncu klica**

Odložite telefon

"CALL" izgine in avdio sistem se ponovno vzpostavi.



- Za funkcijo izklopa glasnosti telefona "TEL Mute" povežite žico "MUTE" na telefon, in sicer z običajnim telefonskim priključkom. Glejte poglavje <Povezovanje žic na priključke> (stran 10) v hitrem vodiču.

# Ura in ostale funkcije

## Aktivacija varnostne kode

Če je nastavljena varnostna koda, je možnost kraje manjša, saj morate vnesti varnostno kodo, če želite vključiti izključeno napravo.



- Kot varnostno kodo lahko uporabite poljubno štirimestno število.
- Varnostne kode ni možno prikazati ali odkriti. Varnostno kodo si zapišite in jo varno spravite.

### 1 Izberite stanje pripravljenosti Pritisnite na gumb [SRC].

Izberite zaslonski prikaz "STDBY"/"STANDBY".

### 2 Vstop v način za nastavev funkcij Pritisnite na gumb [VOL].

### 3 Izberite način z varnostno kodo Obrnite gumb [VOL] in ob prikazu zelenega elementa nanj pritisnite. Izberite "Initial Settings"/"INITIAL SET" > "Security Set"/"SECURITY SET"

### 4 Vnos varnostne kode Držite gumb [VOL] vsaj 1 sekundo. Ko se prikaže "Enter"/"ENTER", se prav tako prikaže "[-][-][-][-]"/"CODE".

### 5 Izбира znakov za vnos Pritisnite na gumb [◀◀] ali [▶▶].

### 6 Izбира številke za varnostno kodo Obrnite gumb [VOL].

### 7 Ponovite koraka 5 in 6 ter zaključite z določanjem varnostne kode.

### 8 Potrdite varnostno kodo Držite gumb [VOL] vsaj 3 sekunde. Ko se prikaže "Re-Enter"/"RE-ENTER", se prav tako prikaže "[-][-][-][-]"/"CODE".

### 9 Opravite korake 5 do 8 in ponovno vnesite varnostno kodo. Prikaže se "Approved"/"APPROVED". Funkcija varnostne kode se aktivira.



- Če v korakih 5 do 7 vnesete napačno kodo, znova nadaljujte s korakom 4.

### 10 Izhod iz načina nastavitve funkcij Držite gumb [↵] vsaj 1 sekundo.

**Resetiranje funkcije varnostne kode po prvi uporabi avdio naprave, potem ko ste prekinili napajanje ali pritisnili gumb za resetiranje.**

#### 1 Vključite napravo.

#### 2 Opravite korake 5 do 8 in vnesite varnostno kodo.

Prikaže se "Approved"/"APPROVED".

Naprava je sedaj pripravljena na uporabo.



- Če želite aktivirati funkcijo varnostne kode, glejte naslednje poglavje <Deaktivacija varnostne kode> (stran 47).

## Deaktivacija varnostne kode

---

Za deaktiviranje funkcije varnostne kode.

### 1 Izberite stanje pripravljenosti

Pritisnite na gumb [SRC].

Izberite zaslonski prikaz "STDBY"/"STANDBY".

### 2 Vstop v način za nastavev funkcij

Pritisnite na gumb [VOL].

### 3 Izberite način z varnostno kodo

Obrnite gumb [VOL] in ob prikazu zelenega elementa nanj pritisnite.

Izberite "Initial Settings"/"INITIAL SET" >  
"Security Clear"/"SECURITY CLR"

### 4 Vnos varnostne kode

Držite gumb [VOL] vsaj 1 sekundo.

Ko se prikaže "Enter"/"ENTER", se prav tako prikaže  
"[-][-][-][-]"/"CODE".

### 5 Izbira znakov za vnos

Pritisnite na gumb [◀◀] ali [▶▶].

### 6 Izbira števil za varnostno kodo

Obrnite gumb [VOL].

### 7 Ponovite koraka 5 in 6 ter zaključite z določanjem varnostne kode.

### 8 Potrdite varnostno kodo

Držite gumb [VOL] vsaj 3 sekunde.

Prikaže se "Clear"/"CLEAR".

Funkcija varnostne kode se deaktivira.

### 9 Izhod iz načina nastavitve funkcij

Držite gumb [↵] vsaj 1 sekundo.



- Če vnesete napačno varnostno kodo, se prikaže "Error"/"ERROR". Vnesite pravilno varnostno kodo.

## Nastavitve zvoka – DPX504U –

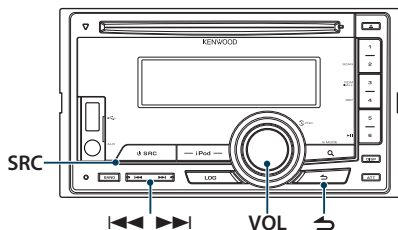

### Avdio kontrola

Nastaviti je možno naslednje elemente avdio kontrole.

Zaslon	Pregled
"Audio Control"	
"SubWoofer Level"	Nastavite lahko raven globokotona. "–15" — "0" — "+15"
"DSP Set"	"Bypass": Onemogoči DSP funkcijo. "Through": Omogoči DSP funkcijo.
"Equalizer"	Nastaviti kakovost zvoka. - <Izbrati prednastavljeno krivuljo izenačevalnika> (stran 49). - <Ročna nastavitvev izenačevalnika> (stran 50).
"Bass Boost"	Nastaviti raven povečanja basa v dveh fazah. "OFF" / "Step1" — "2"
"HIGHWAY-SOUND"	Kompenzira majhno glasnost ali izgubo basa zaradi hrupa na cesti - za bolj jaseen glas. Ni na voljo, ko je kot vir izbrán sprejemnik. "OFF" / "Step1" / "2" / "3"
"Supreme+"	Vključiti/izključiti funkcijo "Supreme plus". Je na voljo, ko je nastavljen CD vir, vir zvokovne datoteke USB-ja in iPod vir. "ON" / "OFF"
"Position"	Kompenzirati zvočno okolje, ustrezno položaju poslušanja. - <Izbranje položaja poslušanja> (stran 50). - <Fina nastavitvev položaja poslušanja> (stran 51).
"Balance"	Nastavitvev glasnosti levih in desnih zvočnikov. (levo) "L15" — "0" — "R15" (desno)
"Fader"	Nastavitvev glasnosti prednjih in zadnjih zvočnikov. (zadaj) "R15" — "0" — "F15" (spredaj)
"2Zone Rear Volume"	Glejte <Sistem dvojnega območja> (stran 51).
"SubWoofer"	Vklop ali izklop izhoda nizkotona. "ON" / "OFF"

"Detailed Setup"	
"Car Type"	Za čist zvok morate nastaviti zvočno okolje glede na mesto vgradnje in velikost zvočnikov,
"Speaker Setting"	glejte:
"Car Type Adjust"	- <Izbranje tipa vozila> (stran 54).
"X'Over"	- <Nastavitvev zvočnikov> (stran 54). - <Fina nastavitvev tipa vozila> (stran 55). - <Nastavitvev X'Over> (stran 56).
"Volume offset"	Jakost vsakega zvočnega vira lahko nastavite kot razliko od osnovne jakosti. "–8" — "+0" (AUX: "–8" — "+8")
"2Zone"	Nastavitvev sistema Dual Zone.
"2Zone Select"	- <Sistem dvojnega območja> (stran 51).
"Preset"	Prednastavitvev avdia. - <Pomnilnik prednastavitvev avdia> (stran 56). - <Prilic prednastavitvev avdia> (stran 57).

( \_ : tovarniška nastavitvev)

#### 1 Izbrava vira

Pritisnite na gumb [SRC].

Izberite kateri koli vir, razen "STDBY".

#### 2 Vstop v način za nastavitvev funkcij

Pritisnite na gumb [VOL].

#### 3 Vhod v način avdio komande

Obrnite gumb [VOL] in ob prikazu želenega elementa nanj pritisnite.

Izberite "Audio Control".

#### 4 Izberite element nastavitvev

Obrnite gumb [VOL] in ob prikazu želenega elementa nanj pritisnite.

#### 5 Nastavitvev

Obrnite gumb [VOL], izberite želeno vrednost nastavitvev in nato pritisnite na ta gumb.

#### 6 Izhod iz načina nastavitvev funkcij

Držite gumb [↵] vsaj 1 sekundo.

#### Opombe

##### • DSP Set (Nastavitvev DSP-ja)

Ko je "DSP Set" nastavljen na "Bypass", je DSP funkcija izklopljena in obarvanih elementov ni mogoče nastaviti.

##### • HIGHWAY-SOUND

Poveča glasnost oslabelega zvoka, ki se zgublja zaradi cestnega hrupa - za bolj slišen zvok. Dodatno, poudari base, ki se zgubljuje zaradi hrupa na cesti - za večjo zvočno dinamiko.

##### • Supreme+ (Supreme Plus)

Tehnologija za ekstrapoliranje in dopolnitev z ustreznim algoritmom; visokofrekvenčno območje, ki se prekine med zakodiranjem. Bas in vokal, prekinjena med zakodiranjem, sistem dopolni za reprodukcijo naravne kakovosti. Dopolnjevanje se optimizira v stisnjemem formatu (AAC, MP3 ali WMA) in procesira v skladu z bitno hitrostjo. Učinek je zanemarljiv pri glasbi, ki je zakodirana pri visoki



bitni stopnji, variabilni bitni stopnji ali če ima minimalno območje visoke frekvence.

Dopolnita se tudi bas in vokal glasbene CD-ja in iPod-a.

- **Dual Zone System (Sistem dvojnega območja)**

Glavni vir in pomožni vir (dodatni vhod) producirata prednji kanal in zadnji kanal ločeno.

## Izbrati prednastavljeno krivuljo izenačevalnika

Izbirate lahko med naslednjimi krivuljami izenačevalnika.

Zaslon	Krivulja izenačevalnika
"Natural"	Naravno
"User"	Uporabniško*
"Rock"	Rock
"Pops"	Pop
"Easy"	Enostavno
"Top 40"	Top 40
"Jazz"	Jazz
"Game"	Igre
"iPod"	iPod (le za vir iPod)

\* Priklic krivulje izenačevalnika, kot je določena v poglavju <Ročna nastavitvev izenačevalnika> ( \_\_\_ : tovarniška nastavitvev)

### 1 Izbira vira

**Pritisnite na gumb [SRC].**

Izberite kateri koli vir, razen "STDBY".

### 2 Vstop v način za nastavitvev funkcij

**Pritisnite na gumb [VOL].**

### 3 Vstop v način prednastavljenega izenačevalnika

**Obrnite gumb [VOL] in ob prikazu želenega elementa nanj pritisnite.**

**Izberite "Audio Control" > "Equalizer" > "Preset Equalizer".**

### 4 Izbrati krivuljo izenačevalnika

**Obrnite gumb [VOL].**

**↳ zbrati krivuljo izenačevalnika iPod**

Izbirati je možno med 22 tip krivulj izenačevalnika za iPod, potem ko izberete možnost "iPod".

#### 1. Vstop v način izenačevalnika iPod

Pritisnite na gumb [VOL].

#### 2. zbrati krivuljo izenačevalnika iPod

Obrnite gumb [VOL] in ob prikazu želenega elementa nanj pritisnite.

### 5 Izhod iz načina nastavitvev funkcij

**Držite gumb [ ↵ ] vsaj 1 sekundo.**



- Izbrati je možno za vse posamezne vire.

**Nastavitve zvoka – DPX504U –****Ročna nastavitve izenačevalnika**

Nastaviti je možno naslednje elemente izenačevalnika.

Pas	Predmet	Območje
"BAND1" (62,5 Hz)	"GAIN" raven pasu	-9 –+9 dB
	"EFFECT" Bas učinek	"ON" / "OFF"
"BAND2" (250 Hz)	"GAIN" raven pasu	-9 –+9 dB
"BAND3" (1 kHz)	"GAIN" raven pasu	-9 –+9 dB
"BAND4" (4 kHz)	"GAIN" raven pasu	-9 –+9 dB
"BAND5" (16 kHz)	"GAIN" raven pasu	-9 –+9 dB

( \_\_ : tovarniška nastavitve)

**1 Izbira vira**

Pritisnite na gumb [SRC].

Izberite kateri koli vir, razen "STDBY".

**2 Vstop v način za nastavitve funkcij**

Pritisnite na gumb [VOL].

**3 Vstop v način ročnega krmiljenja izenačevalnika**

Obrnite gumb [VOL] in ob prikazu želenega elementa nanj pritisnite.

Izberite "Audio Control" > "Equalizer" > "Manual Equalizer".

**4 Izbrati element za nastavitve**

Dejanje	Postopek
Izberite element.	Obrnite gumb [VOL].
Nastavite posamezni element.	Pritisnite na gumb [◀◀] ali [▶▶].
Nastaviti vrednost.	Pritisnite na gumb [VOL].

**5 Izhod iz načina nastavitve funkcij**

Držite gumb [↵] vsaj 1 sekundo.



- Če v meniju <Izbrati prednastavljeno krivuljo izenačevalnika> (stran 49) izberete "iPod", ročna nastavitve izenačevalnika ni možna.
- Izbrati je možno za vse posamezne vire.

**Izbiranje položaja poslušanja**

Nastavitve zvočnega okolja glede na položaj poslušanja. Izbira položaja glede na položaj poslušanja.

Kompenzirani sedež	Zaslon
Ni kompenzacije.	"All"
Sedež spredaj levo	"Front-Left"
Sedež spredaj desno	"Front-Right"
Sedež spredaj	"Front"

( \_\_ : tovarniška nastavitve)

**1 Izbira vira**

Pritisnite na gumb [SRC].

Izberite kateri koli vir, razen "STDBY".

**2 Vstop v način za nastavitve funkcij**

Pritisnite na gumb [VOL].

**3 Vstop v način nastavitve prednastavljenega položaja**

Obrnite gumb [VOL] in ob prikazu želenega elementa nanj pritisnite.

Izberite "Audio Control" > "Position" > "Preset Position".

**4 Izbrati sedež za kompenzacijo**

Obrnite gumb [VOL].

**5 Izhod iz načina nastavitve funkcij**

Držite gumb [↵] vsaj 1 sekundo.

## Fina nastavitve položaja poslušanja

Natančno nastaviti vrednost, kot je določena z izbiro prednastavljenega položaja na posamezni zvočnik.

### 1 Izbira vira

Pritisnite na gumb [SRC].

Izberite kateri koli vir, razen "STDBY".

### 2 Vstop v način za nastavitve funkcij

Pritisnite na gumb [VOL].

### 3 Vstop v način ročne nastavitve položaja

Obrnite gumb [VOL] in ob prikazu zelenega elementa nanj pritisnite.

Izberite "Audio Control" > "Position" > "DTA".

### 4 Izbrati zvočnik za nastavitve

Obrnite gumb [VOL] in ob prikazu zelenega elementa nanj pritisnite.

Predmet	Pregled nastavitve
"Front"	
"L"	Zvočnik spredaj levo
"R"	Zvočnik spredaj desno
"Rear"	
"L"	Zvočnik zadaj levo
"R"	Zvočnik zadaj desno
"Subwoofer"	
"L"	Nizkotonec levo
"R"	Nizkotonec desno
"Initialize"	Inicializirati vrednosti nastavitve.

### 5 Nastaviti vrednost

Pritisnite gumb [◀◀] ali [▶▶].

Nastavite med 0 in 170 cm.

### 6 Izhod iz načina nastavitve funkcij

Držite gumb [↵] vsaj 1 sekundo.

## Sistem dvojnega območja

Glavni vir in pomožni vir (dodatni vhod) producirata prednji kanal in zadnji kanal ločeno.

Zaslón	Pregled
"2Zone Rear Volume"*	Nastavitve glasnosti zadnjega kanala. "0" — "35"
"Detailed Setup"	
"2Zone"	Nastavitve sistema Dual Zone. "ON"/"OFF"
"2Zone Select"*	Določitev cilja zvoka podvira, ko je vključena funkcija Dual Zone (dvojnega območja). "Rear"/"Front"

\* Sistem Dual Zone je nastavljen na "ON".  
( \_\_ : tovarniška nastavitve)

### 1 Izbira vira

Pritisnite na gumb [SRC].

Izberite kateri koli vir, razen "STDBY".

### 2 Vstop v način za nastavitve funkcij

Pritisnite na gumb [VOL].

### 3 Obrnite gumb [VOL] in ob prikazu zelenega elementa nanj pritisnite.

Izberite "Audio Control" > "Detailed Setup".

### 4 Izbrati element za nastavitve

Obrnite gumb [VOL] in ob prikazu zelenega elementa nanj pritisnite.

### 5 Izhod iz načina nastavitve funkcij

Držite gumb [↵] vsaj 1 sekundo.



- Glavni vir izberite z gumbom [SRC].
- Nastavite glasnost prednjega kanala z gumbom [VOL].
- Upravljanje avdia nima vpliva na pomožni vir.
- Ko je sistem Dual Zone (dvojnega območja) vklopljen, pride do naslednjih omejitev.
  - Iz nizkotonca ni signala.
  - Elementi "Fader", "SubWoofer Level" poglavja <Avdio kontrola> (stran 48) in funkcija DSP niso na voljo.
- Bluetooth avdio vir lahko nastavite izključno na prednji zvočnik. Nastavite "2Zone Select" na "Rear".

## Nastavitve zvoka – DPX404U/ DPX304 –

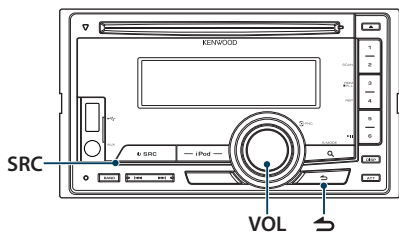

### Avdio kontrola

Nastaviti je možno naslednje elemente avdio kontrole.

Zaslon	Pregled
"AUDIO CONTROL"	
"SUBWOOFER SET"	Vklop ali izklop izhoda nizkotonca. "OFF" / "ON"
"SYSTEM Q"	Preklaplja med naslednjimi prednastavljenimi krivuljami izenačevalnika. "NATURAL" / "USER" / "ROCK" / "POPS" / "EASY" / "TOP40" / "JAZZ" / "GAME" Za UPORABNIKA: To se zgodi, ko so nastavljene ravni nizkih, srednjih in visokih tonov.
"BASS ADJUST"	Za vsak vir lahko nastavite nizke tone.
"BASS FREQ"	Srednja frekvenca nizkih tonov 40/50/60/70/80/100/120/150 (Hz)
"BASS LEVEL"	Nizki toni "-8" — "0" — "+8"
"BASS Q"	"Q Factor" nizkih tonov 1.00/1.25/1.50/2.00
"BASS EXT"	Razširjeni nizki toni "ON" / "OFF"
"MID ADJUST"	Za vsak vir lahko nastavite srednje tone.
"MID FREQ"	Srednja frekvenca srednjih tonov 0.50/1.00/1.50/2.00 (kHz)
"MID LEVEL"	Srednji toni "-8" — "0" — "+8"
"MID Q"	"Q Factor" srednjih tonov 1.00/2.00
"TRE ADJUST"	Za vsak vir lahko nastavite visoke tone.
"TRE FREQ"	Srednja frekvenca visokih tonov 10.0/12.5/15.0/17.5 (kHz)
"TRE LEVEL"	Visoki toni "-8" — "0" — "+8"
"BALANCE"	Nastavitev glasnosti levih in desnih zvočnikov. (levo) "L15" — "0" — "R15" (desno)
"FADER"	Nastavitev glasnosti prednjih in zadnjih zvočnikov. (zadaj) "R15" — "0" — "F15" (spredaj)
"SUB-W LEVEL"	Nastavite lahko raven globokotona. "-15" — "0" — "+15"

"DETAILED SET"	
"LPF SUBWOOFER"	Izbere zaporno frekvenco izhoda nizkotonca. "85" / "120" / "160" / "THROUGH" (OFF) Hz
"SUB-W PHASE"	Izbira faze izhoda nizkotonca. "REVERSE" (180°) / "NORMAL" (0°)
"SUPREME SET"	Vklop ali izklop funkcije Supreme. Možno jo je nastaviti, dokler je kot izvor zvočne datoteke CD/nastavljen USB (razen pri iPod-u). "ON" / "OFF" (vklop/izklop)
"VOLUME OFFSET"	Jakost vsakega zvočnega vira lahko nastavite kot razliko od osnovne jakosti. "-8" — "0" (AUX: "-8" — "0" — "+8") ( : tovarniška nastavitve)

### 1 Izbira vira

**Pritisnite na gumb [SRC].**

Izberite kateri koli vir, razen "STANDBY".

### 2 Vstop v način za nastavev funkcij

**Pritisnite na gumb [VOL].**

### 3 Vhod v način avdio komande

**Obrnite gumb [VOL] in ob prikazu zelenega elementa nanj pritisnite.**

**Izberite "AUDIO CONTROL".**

### 4 Izberite element nastavitve

**Obrnite gumb [VOL] in ob prikazu zelenega elementa nanj pritisnite.**

### 5 Nastavitev

**Obrnite gumb [VOL], izberite zeleno vrednost nastavitve in nato pritisnite na ta gumb.**

### 6 Izhod iz načina nastavitve funkcij

**Držite gumb [↵] vsaj 1 sekundo.**



- Element "SUB-W PHASE" je možno izbrati, če je za "LPF SUBWOOFER" izbrana katera koli druga nastavitve kot "THROUGH".

### Opombe

#### • Supreme

Tehnologija za ekstrapolacijo in dopolnitev lastniškega algoritma, visokofrekvenčnega območja, ki se prekine ob vzpostavitvi nizkega območja (manj kot 128 kB/s, vzorčna frekvenca 44,1 kHz).

Dopolnjevanje se optimizira v stisnjem formatu (MP3, WMA in AAC) in procesira v skladu z bitno hitrostjo.

Učinek je zanemarljiv pri glasbi, ki je zakodirana pri visoki bitni stopnji, variabilni bitni stopnji ali če ima minimalno območje visoke frekvence.



## Nastavitev DSP-ja

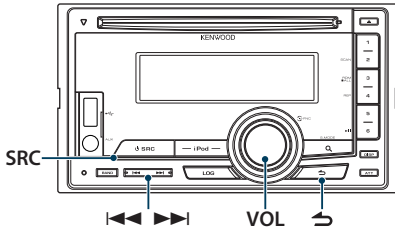

### Izbiranje tipa vozila

Zakasnitev prihoda zvoka lahko kompenzirate z izbiro okolja naslednjih tipov vozil.

Zaslon	Pregled
"OFF"	Ni kompenzacije.
"Compact"	Kompaktno vozilo
"Sedan"	Sedan
"Wagon"	Kombinirano vozilo
"Minivan"	Kombi
"SUV"	Športno funkcionalna vozila
"Passenger Van"	Potniški kombi

( \_\_ : tovarniška nastavitev)

#### 1 Izbira vira

Pritisnite na gumb [SRC].

Izberite kateri koli vir, razen "STDBY".

#### 2 Vstop v način za nastavitev funkcij

Pritisnite na gumb [VOL].

#### 3 Vstop v način izbire kabine

Obrnite gumb [VOL] in ob prikazu zelenega elementa nanj pritisnite.

Izberite "Audio Control" > "Detailed Setup" > "Car Type".

#### 4 Izbrati tip vozila

Obrnite gumb [VOL], da izberete vrsto avtomobila, in nato pritisnite gumb [VOL].

#### 5 Izhod iz načina nastavitve funkcij

Držite gumb [↵] vsaj 1 sekundo.



- Z uporabo funkcije <Fina nastavitev tipa vozila> (stran 55) lahko podrobno nastavite kompenzacijo razdalj.

### Nastavitev zvočnikov

Zvočnik X'Over se avtomatsko nastavi, potem ko izberete položaj in velikost posameznega zvočnika iz naslednjih elementov.

Zvočnik	Predmet	Območje
"Front"	"SIZE"	Velikost zvočnika spredaj "0.E.M.", "10cm", "13cm", "16cm", "17cm", "18cm", "4x6", "5x7", "6x8", "6x9", "7x10"
	"LOCATION"	Lokacija zvočnika spredaj "Door", "On Dash", "Under Dash"
	"TWEETER"	Visokotonec velikosti zvočnika "None", "Use"
"Rear"	"SIZE"	Velikost zvočnika zadaj "None", "0.E.M.", "13cm", "13cm", "16cm", "17cm", "18cm", "4x6", "5x7", "6x8", "6x9", "7x10"
	"LOCATION"	Lokacija zvočnika zadaj • "Door", "Rear Deck" • "2nd Row", "3rd Row" (Tip vozila: "Minivan", "Passenger Van")
"SubWoofers"	"SIZE"	Nizkotonec velikosti zvočnika "None", "16cm", "20cm", "25cm", "30cm", "38cm Over"

( \_\_ : tovarniška nastavitev)

#### 1 Izbira vira

Pritisnite na gumb [SRC].

Izberite kateri koli vir, razen "STDBY".

#### 2 Vstop v način za nastavitev funkcij

Pritisnite na gumb [VOL].

#### 3 Vstop v način nastavitve zvočnika

Obrnite gumb [VOL] in ob prikazu zelenega elementa nanj pritisnite.

Izberite "Audio Control" > "Detailed Setup" > "Speaker Setting".

#### 4 Izbrati element za nastavitev

Dejanje	Postopek
Izberite element.	Obrnite gumb [VOL].
Nastavite posamezni element.	Pritisnite na gumb [◀◀] ali [▶▶].
Nastaviti vrednost	Pritisnite na gumb [VOL].

#### 5 Izhod iz načina nastavitve funkcij

Držite gumb [↵] vsaj 1 sekundo.

## Fina nastavitve tipa vozila

Fina nastavitve kompenzacijske vrednosti položaja zvočnika, kot je opisano v poglavju <Izbiranje tipa vozila> (stran 54).

Zaslon	Predmet	Območje
"FRONT"	Zvočnik spredaj	0 – 440 cm
"REAR"	Zvočnik zadaj	0 – 440 cm
"SW"	Nizkotonec	0 – 440 cm

( \_\_\_ : tovarniška nastavitve)

### 1 Izbira vira

Pritisnite na gumb [SRC].

Izberite kateri koli vir, razen "STDBY".

### 2 Vstop v način za nastavitve funkcij

Pritisnite na gumb [VOL].

### 3 Vstop v način nastavitve tipa vozila

Obrnite gumb [VOL] in ob prikazu zelenega elementa nanj pritisnite.

Izberite "Audio Control" > "Detailed Setup" > "Car Type Adjust".

### 4 Izbrati element za nastavitve

Dejanje	Postopek
Izberite element.	Obrnite gumb [VOL].
Nastavite posamezni element.	Pritisnite na gumb [◀◀] ali [▶▶].
Nastaviti vrednost	Pritisnite na gumb [VOL].

Nastavitve časa zakasnitve se avtomatsko prepoznajo in kompenzirajo, in sicer z določitvijo razdalj zvočnikov od središčne točke v vozilu.

- 1 Nastavite položaje spredaj in zadaj ter višino referenčne točke na položaj ušes osebe, ki sedi na sprednjem sedežu, položaje desno in levo pa nastavite na sredino notranjosti vozila.
- 2 Izmerite razdalje od referenčnih točk do zvočnikov.
- 3 Izračunajte razliko v razdalji skladno z najbolj oddaljenim zvočnikom.

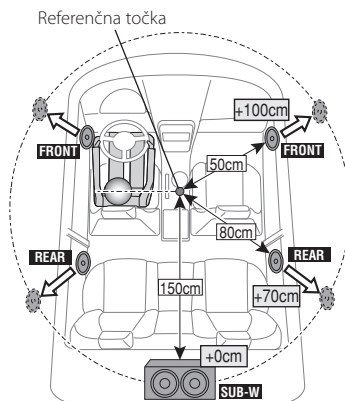

### 5 Izhod iz načina nastavitve funkcij

Držite gumb [↵] vsaj 1 sekundo.

# Nastavitev DSP-ja

## Nastaviti X'Over

Fina nastavitev naslednjih vrednosti glede na vrednosti crossover-ja (X'Over) v poglavju

<Nastavitev zvočnikov> (stran 54).

Zaslón	Predmet	Območje
"X'Over"		
"Front"	"FC"	Prednji visoko prepustni filter Skozi, 30, 40, 50, 60, 70, 80, 90, 100, 120, 150, 180, 220, 250 (Hz)
	"SLOPE"	Prednji visoko prepustni naklon -6, -12, -18, -24 dB/okt
"Rear"	"FC"	Zadnji visoko prepustni filter Skozi, 30, 40, 50, 60, 70, 80, 90, 100, 120, 150, 180, 220, 250 (Hz)
	"SLOPE"	Zadnji visoko prepustni naklon -6, -12, -18, -24 dB/okt
"SubWoofers"	"FC"	Nizko prepustni filter nizkotonca 30, 40, 50, 60, 70, 80, 90, 100, 120, 150, 180, 220, 250*, Skozi (Hz)
	"SLOPE"	Naklon nizkotonca -6, -12, -18, -24 dB/okt
	"PHASE"	Faza nizkotonca Reverse (180°)/ Normal (0°)

( \_\_\_ : tovarniška nastavitve)

### 1 Izbrira vira

Pritisnite na gumb [SRC].

Izberite kateri koli vir, razen "STDBY".

### 2 Vstop v način za nastavitev funkcij

Pritisnite na gumb [VOL].

### 3 Vhod v način nastavitve X'Over

Obrnite gumb [VOL] in ob prikazu zelenega elementa nanj pritisnite.

Izberite "Audio Control" > "Detailed Setup" > "X'Over".

### 4 Izbrati zvočnik za nastavitev

Obrnite gumb [VOL] in ob prikazu zelenega elementa nanj pritisnite.

Izberite "Front", "Rear" ali "SubWoofers".

### 5 Izbrati element za nastavitev

Dejanje	Postopek
Izberite element.	Obrnite gumb [VOL].
Nastavite posamezni element.	Pritisnite na gumb [◀◀] ali [▶▶].
Nastaviti vrednost	Pritisnite na gumb [VOL].

### 6 Za zaključek nastavitve crossover-ja (X'Over) ponovite 4. in 5. korak.

### 7 Izhod iz načina nastavitve funkcij

Držite gumb [↵] vsaj 1 sekundo.

## Pomnilnik prednastavitve avdia

Registrirati nastavitev vrednosti s krmiljenjem zvoka.

### 1 Nastaviti zvočno krmiljenje

V zvezi z navodili za nastavitev zvočnega krmiljenja veljajo operacije, kot sledi.

- <Izbriranje tipa vozila> (stran 54)
- <Nastavitev zvočnikov> (stran 54)
- <Fina nastavitev tipa vozila> (stran 55)
- <Nastaviti X'Over> (stran 56)
- <Ročna nastavitev izenačevalnika> (stran 50)
- <Izbriranje položaja poslušanja> (stran 50)
- <Fina nastavitev položaja poslušanja> (stran 51)

### 2 Vstop v način pomnilnika avdio prednastavitve

Obrnite gumb [VOL] in ob prikazu zelenega elementa nanj pritisnite.

Izberite "Audio Control" > "Detailed Setup" > "Preset" > "Preset Memory".

### 3 Izbrati številko za vnos v pomnilnik

Obrnite gumb [VOL] in ob prikazu zelenega elementa nanj pritisnite.

Izberite prednastavljeno številko.

### 4 Obrnite gumb [VOL] in ob prikazu zelenega elementa nanj pritisnite.

Izberite "YES".

Izpiše se "Memory Completed".

### 5 Izhod iz načina nastavitve funkcij

Držite gumb [↵] vsaj 1 sekundo.



- Registrirajte 6 vzorcev pomnilnika avdio prednastavitve.
- Prednastavljena številka "1":  
S pritiskom na gumb za ponastavitev se vsi viri ponastavijo na registrirano vrednost.
- Prednastavljeni številki "1" in "2":  
Pomnilnika ni možno zbrisati s pritiskanjem na gumb za ponastavitev.
- Te funkcije ni možno registrirati, ko je nastavljen izenačevalnik iPod v možnosti <Izbrati prednastavljeno krivuljo izenačevalnika> (stran 49).



## **Priklic prednastavitev avdia**

---

Priklic nastavitev zvoka, ki ste jih izvedli s funkcijo [<Pomnilnik prednastavitve avdia> \(stran 56\)](#).

### **1 Izbira vira**

Pritisnite na gumb [SRC].

Izberite kateri koli vir, razen "STDBY".

### **2 Vstop v način za nastavitev funkcij**

Pritisnite na gumb [VOL].

### **3 Vstop v način priklica avdio prednastavitve**

Obrnite gumb [VOL] in ob prikazu zelenega elementa nanj pritisnite.

Izberite "Audio Control" > "Detailed Setup" > "Preset" > "Preset Recall".

### **4 Izbrati številko za priklic iz pomnilnika**

Obrnite gumb [VOL] in ob prikazu zelenega elementa nanj pritisnite.

Izberite prednastavljeno številko.

### **5 Obrnite gumb [VOL] in ob prikazu zelenega elementa nanj pritisnite.**

Izberite "YES".

Izpiše se "Recall Completed".

### **6 Izhod iz načina nastavitve funkcij**

Držite gumb [↵] vsaj 1 sekundo.



- Nastavitev "User" v poglavju [<Izbrati prednastavljeno krivuljo izenačevalnika> \(stran 49\)](#) se spremeni na priklicano vrednost.
- Krivulja izenačevalnika se preklopi na vrednost, kot jo priključijo izbrani vir.

## Funkcija dnevnika

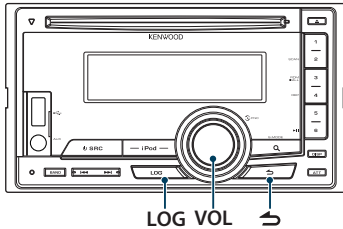

### Priklic funkcije dnevnika

Ta naprava samodejno shrani predhodno uporabljene funkcije in elemente nastavitve funkcije, ki jih nato enostavno priključite.

#### 1 Prikaz seznama funkcije dnevnika

Pritisnite na gumb [LOG].

#### 2 Priklic zelene funkcije

Obrnite gumb [VOL], da izberete funkcijo dnevnika, in nato pritisnite gumb [VOL].

Prikaz kategorije	Kategorija funkcije
"FM"	FM oddajanje
"MW/LW"	AM oddajanje
"iPod"	Glasba z iPod-a
"USB"	Glasba z USB-ja
"CD"	Glasba s CD-ja
"INIT"	Element začetne nastavitve
"SET"	Element nastavitve
"DISP"	Element nastavitve zaslona
"AUD"	Nastavitev avdio kontrole
"BT"	Klicna številka

### Preklic priklica funkcije dnevnika

Pritisnite gumb [↵].



- V dnevniku je shranjenih največ 15 pred kratkim uporabljenih funkcij. Ko je ta meja dosežena, se brišejo od najstarejšega vnosa naprej.
- V dnevniku shranjene funkcije lahko tudi izbrišete. Glejte poglavje [<Brisanje elementa funkcije dnevnika>](#) (stran 59).
- Funkcije, ki bodo shranjene, lahko nastavite po kategorijah. Glejte poglavje [<Nastavitev kategorije funkcije dnevnika>](#) (stran 59).
- Dostop do funkcij, shranjenih v dnevniku, lahko tudi zaklenete, da jih ni možno izbrisati. Glejte poglavje [<Zaklenitev funkcije dnevnika>](#) (stran 58).
- Postaje se shranijo po 1 minutah sprejemanja. Ta čas lahko spremenite. Glejte poglavje [<Nastavitev časa funkcije dnevnika sprejemnika>](#) (stran 60).

## Zaklenitev funkcije dnevnika

Tako so elementi funkcije dnevnika zaklenjeni in jih ni mogoče samodejno izbrisati.

#### 1 Prikaz seznama funkcije dnevnika

Pritisnite na gumb [LOG].

#### 2 Zaklenitev funkcije dnevnika

Obračajte gumb [VOL], da izberete element, nato držite gumb [VOL] vsaj 1 sekundo.

Zaklenjeni elementi so označeni z "🔒".

Če korak ponovite, se zaklenjeni element odklene.

#### 3 Izhod iz funkcije dnevnika

Pritisnite gumb [↵].

## Brisanje elementa funkcije dnevnika

Tako lahko izbrišete elemente funkcije dnevnika.

- 1 Vstop v način za nastavev funkcij**  
Pritisnite na gumb [VOL].
- 2 Izbira načina brisanja dnevnika**  
Obrnite gumb [VOL] in ob prikazu zelenega elementa nanj pritisnite.  
Izberite "Settings" > "Log" > "Log Delete"
- 3 Izbira elementa pomnilnika dnevnika za brisanje**  
Obrnite gumb [VOL], da izberite funkcijo dnevnika, in nato pritisnite gumb [VOL].  
Z izbiro "All" izbrišete vse elemente dnevnika (razen zaklenjenih elementov).
- 4 Obrnite gumb [VOL], izberite "YES" (da) in nato pritisnite na gumb [VOL].**  
Prikaže se "Completed" (končano).
- 5 Izhod iz načina nastavitve funkcij**  
Držite gumb [↵] vsaj 1 sekundo.

## Nastavev kategorije funkcije dnevnika

Nastavite kategorijo funkcije, ki bo shranjena v dnevnik.

- 1 Vstop v način za nastavev funkcij**  
Pritisnite na gumb [VOL].
- 2 Izbira načina nastavitve funkcije dnevnika**  
Obrnite gumb [VOL] in ob prikazu zelenega elementa nanj pritisnite.  
Izberite "Settings" > "Log" > "Log settings"
- 3 Nastavev kategorije, ki bo shranjena v dnevnik**

Prikaz kategorije	Kategorija nastavitve
"Tuner Log"	V zvezi z radiom
"Data CD Log"	V zvezi s CD-jem
"iPod Log"	V zvezi z iPod-om
"USB Log"	V zvezi z USB-jem
"Phone Log"	Za klice (samo KCA-BT200/BT300)
"Function Log"	V zvezi z nastavitvami funkcije

Obrnite gumb [VOL], da izberete kategorijo, in nato pritisnite gumb [VOL].

S kljukico (✓) označite kategorijo, ki jo želite registrirati.

- 4 Izhod iz načina nastavitve funkcij**  
Držite gumb [↵] vsaj 1 sekundo.

## Funkcija dnevnika

### Nastavitev časa funkcije dnevnika sprejemnika

---

Čas shranjevanja postaje v dnevnik lahko nastavite glede na čas sprejema.

#### 1 Vstop v način za nastavitev funkcij

Pritisnite na gumb [VOL].

#### 2 Izbira načina nastavitve časa shranjevanja v dnevnik sprejemnika

Obrnite gumb [VOL] in ob prikazu zelenega elementa nanj pritisnite.

Izberite "Settings" > "Log" > "Tuner Log Time Set"

#### 3 Nastavitev časa sprejema za čas začetka shranjevanja postaje v dnevnik

Obrnite gumb [VOL], da izberete čas ("10SEC", "30SEC", "1MIN", "2MIN", ali "5MIN"), in nato pritisnite gumb [VOL].

#### 4 Izhod iz načina nastavitve funkcij

Držite gumb [↵] vsaj 1 sekundo.



## Nastavitev Bluetooth-a

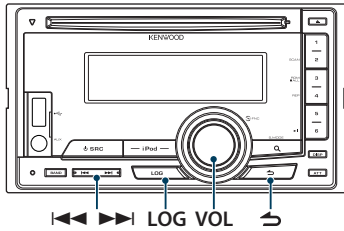

### Nastavitev Bluetooth-a

Nastavite lahko naslednje elemente Bluetooth-a.

- 1 Držite gumb [LOG] vsaj 1 sekundo.
- 2 Obrnite gumb [VOL] in ob prikazu zelenega elementa nanj pritisnite. Izberite "Settings".
- 3 Izbira nastavitvenega elementa  
Obrnite gumb [VOL] in ob prikazu zelenega elementa nanj pritisnite.

Zaslon	Pregled
"Settings"	
"PAIRING"	
"Device Registration"	Registrirati napravo Bluetooth (povezovanje). Glejte poglavje <Registracija Bluetooth naprave> (stran 64).
"Phone Selection"	Izberite povezavo z mobilnim telefonom ali Bluetooth avdio predvajalnikom.
"Audio Selection"	Glejte poglavje <Izbira Bluetooth naprave za povezavo> (stran 65).
"Special Device Select"	Registrirati napravo Bluetooth (povezovanje). Glejte poglavje <Registracija Bluetooth naprave> (stran 64).
"Device Delete"	Prekinitev registracije Bluetooth naprave. Glejte poglavje <Brisanje registrirane Bluetooth naprave> (stran 66).
"SMS Download"	Prenos kratkega sporočila. Glejte poglavje <Prenos SMS-a> (stran 70).
"Voice Tag"	Registrira glas za prepoznavanje glasu in glas za izbiro kategorije telefonske številke v imeniku. - <Dodajanje ukaza glasovnega klicanja> (stran 67) - <Nastavitev glasovnega ukaza za kategorijo> (stran 68)
"Detailed Setup"	Podrobna nastavitve.
"PIN Code Edit"	Določite PIN-kodo, ki je potrebna ob registraciji te enote z napravo Bluetooth. Glejte poglavje <Registracija PIN-kode> (stran 65).

"Auto Answer"	Samodejno sprejeti klic, potem ko se izteče prednastavljeni časovni interval za avtomatski sprejem. "OFF"/"0SEC" – "8SEC" – "99SEC"
"Bluetooth HF/ Audio"	Izberete lahko izhodne zvočnike z prostoročno glasovno komunikacijo in Bluetooth avdio zvok. "Front": Oddaja glas iz prednjih zvočnikov. "All": Oddaja glas iz prednjih in zadnjih zvočnikov.
"Call Beep"	Vključite lahko opozorjanje z zvočnim signalom na prejeti klic. "ON": Zvočni signal se vključi. "OFF": Zvočni signal je izklopljen.
"BT F/W Update"	Prikaz različice strojne programske opreme te naprave.
"Mic Gain"	Prilagoditev občutljivost mikrofona za telefonski klic. Nastavite glas kličočega. Če nastavite "+", se glasnost poveča. "-3" – "0" – "+3"
"NR Level"	Znižanje glasov, ki nastanejo v okolici, brez spreminjanja glasnosti mikrofona. Nastavite glas kličočega, ko ta ni razumljiv. Če nastavite "+", se hrup zmanjša. "-3" – "0" – "+3"
"Echo Cancel Level"	Nastavitev ravni zmanjšanja odmeva. Če nastavite "+", se zmanjšanje odmeva poveča. "-2" – "0" – "+2"

( \_ : tovarniška nastavitve)

\* Funkcija modelov KCA-BT300

### 4 Nastavitev

Obrnite gumb [VOL], izberite zeleno vrednost nastavitve in nato pritisnite na ta gumb.

### 5 Izhod iz nastavitve Bluetooth-a

Držite gumb [LOG] vsaj 1 sekundo.

### Opombe

- "Auto Answer" (Nastaviti časovni interval za avtomatski sprejem)

Ta funkcija omogoča samodejni odgovor (sprejem) klica po preteku prednastavljenega časovnega intervala za samodejni odgovor.

"OFF": Sistem ne sprejme telefonskega klica samodejno.

"0": Sistem takoj samodejno sprejme telefonski klic.

"1s" – "99s": Sistem samodejno sprejme telefonski klic po preteku 1–99 sekund.



- Če je čas, nastavljen v mobilnem telefonu, krajši od nastavljenega v napravi, sistem uporabi prvega.
- Ta funkcija ne deluje za klic na čakanju.
- "Bluetooth HF/Audio" (Nastaviti glasovne zvočnike)  
Izberite zvočnik, ki je najdlje od mikrofona, da preprečite zavijanje in odmeve.
- "BT F/W Update" (Prikaz različice strojne programske opreme)  
Prikaz različice strojne programske opreme te naprave.

Za informacije o posodobitvi strojne programske opreme  
obiščite našo spletno stran.

<http://www.kenwood.com/cs/ce/bt/>

## Nastavitev Bluetooth-a

### Registracija Bluetooth naprave

Napravo Bluetooth (mobilni telefon) je treba registrirati za uporabo s to napravo (povezovanje). Na to napravo je možno registrirati do 5 naprav Bluetooth.

#### Registracija s te naprave

##### 1 Vstop v Bluetooth način

Držite gumb [LOG] vsaj 1 sekundo.

##### 2 Vstop v način registracije naprave Bluetooth

Obrnite gumb [VOL] in ob prikazu zelenega elementa nanj pritisnite.

Izberite "Settings" > "PAIRING" > "Device Registration".

Iskanje Bluetooth naprave.

Ko je iskanje zaključeno, se prikaže napis "Finished".

##### 3 Izbiranje Bluetooth naprave

Obrnite gumb [VOL] in ob prikazu zelenega elementa nanj pritisnite.

##### 4 Vnos PIN-kode

Dejanje	Postopek
Izbira številke.	Obrnite gumb [VOL].
Pomik na naslednjo številko.	Pritisnite na gumb [▶▶].
Izbris zadnje številke.	Pritisnite na gumb [◀◀].

##### 5 Prenos PIN-kode

Pritisnite na gumb [VOL].

Če je prikazan napis "Pairing Success", je registracija zaključena.

☞ Če se izpiše sporočilo o napaki, kljub temu da je PIN-koda pravilna, poskusite možnost <Registracija posebne Bluetooth naprave> (stran 64).

##### 6 Vrnitev v seznam naprav

Pritisnite gumb [↵].

##### 7 Izhod iz nastavitve Bluetooth-a

Držite gumb [LOG] vsaj 1 sekundo.



- Za to napravo je možno sestaviti PIN-kodo iz največ 8 številke. Če PIN-kode ni mogoče vnesti s te naprave, jo je mogoče vnesti z naprave Bluetooth.
- Če je že registriranih 5 Bluetooth naprav, ne morete registrirati nove Bluetooth naprave.

### Registracija posebne Bluetooth naprave

Omogoča registracijo posebne naprave, ki je običajno ni mogoče registrirati (povezovanje).

##### 1. Izbira načina registracije posebne naprave

Obrnite gumb [VOL] in ob prikazu zelenega elementa nanj pritisnite.

Izberite "Settings" > "PAIRING" > "Special Device Select".

##### 2. Vstop v način registracije posebne naprave Bluetooth

Pritisnite na gumb [VOL].

Prikaže se seznam.

##### 3. Izbrati ime naprave

Obrnite gumb [VOL] in pritisnite na sredino gumba, potem ko se izpiše ime zelene naprave.

Ko se registracija zaključi, se izpiše "Completed".

##### 4. Opravite korak 3 v poglavju <Registracija s te naprave> (stran 64) in dokončajte registracijo (povezovanje).

##### Preklic načina za registracijo posebne naprave

Držite gumb [↵] vsaj 1 sekundo.



- Če na seznamu ni imena naprave, izberite "Other Phones".



## Registracija PIN-kode

Z upravljanjem naprave Bluetooth določite PIN-kodo, ki je potrebna za registracijo te naprave.

### 1 Vstop v Bluetooth način

Držite gumb [LOG] vsaj 1 sekundo.

### 2 Vstop v način urejanja PIN-kode

Obrnite gumb [VOL] in ob prikazu zelenega elementa nanj pritisnite.

Izberite "Settings" > "Detailed Setup" > "PIN Code Edit".

Prikaže se trenutna nastavev PIN-kode.

### 3 Vnos PIN-kode

Dejanje	Postopek
Izbira številke.	Obrnite gumb [VOL].
Pomik na naslednjo številko.	Pritisnite na gumb [▶▶].
Izbris zadnje številke.	Pritisnite na gumb [◀◀].

### 4 Registracija PIN-kode

Pritisnite na gumb [VOL].

Ko se registracija zaključi, se izpiše "Completed".

### 5 Izhod iz nastavev Bluetooth-a

Držite gumb [LOG] vsaj 1 sekundo.



- Privzeta nastavev je "0000".
- PIN-kodo je možno sestaviti iz največ osmih števil.

## Izbira Bluetooth naprave za povezavo

Kadar sta že registrirani 2 ali več Bluetooth naprav, morate izbrati Bluetooth napravo, ki jo želite uporabljati.

### 1 Vstop v Bluetooth način

Držite gumb [LOG] vsaj 1 sekundo.

### 2 Izbira načina izbire Bluetooth naprave

Obrnite gumb [VOL] in ob prikazu zelenega elementa nanj pritisnite.

#### **Mobilni telefon**

Izberite "Settings" > "PAIRING" > "Phone Selection".

#### **Avdio predvajalnik**

Izberite "Settings" > "PAIRING" > "Audio Selection".

### 3 Vstop v način izbire naprave Bluetooth

Pritisnite na gumb [VOL].

Prikaže se "(ime)".

### 4 Izbrati napravo Bluetooth

Obrnite gumb [VOL].

### 5 Namestiti napravo Bluetooth

Pritisnite na gumb [VOL].

Prikaže se "\*(ime)" ali "-(ime)".

"\*": Izbrana Bluetooth naprava je zasedena.

"-": Izbrana Bluetooth naprava je v stanju pripravljenosti.

" " (prazno): Bluetooth naprava ni izbrana.

### 6 Izhod iz nastavev Bluetooth-a

Držite gumb [LOG] vsaj 1 sekundo.



- Če ste že izbrali Bluetooth napravo, prekličite izbiro in izberite drugo.
- Če naprave ni možno izbrati z avdio predvajalnikom, napravo povežite z avdio predvajalnikom.

## Nastavitev Bluetooth-a

### Brisanje registrirane Bluetooth naprave

Registrirano Bluetooth napravo lahko tudi izbrišete.

#### 1 Vstop v Bluetooth način

Držite gumb [LOG] vsaj 1 sekundo.

#### 2 Vstop v način izbrisa naprave Bluetooth

Obrnite gumb [VOL] in ob prikazu želenega elementa nanj pritisnite.

Izberite "Settings" > "PAIRING" > "Device Delete".

Prikaže se "(ime)".

#### 3 Izbrati napravo Bluetooth

Obrnite gumb [VOL].

#### 4 Izbris izbrane Bluetooth naprave

Pritisnite na gumb [VOL].

#### 5 Obrnite gumb [VOL] in ob prikazu želenega elementa nanj pritisnite.

Izberite "YES".

Prikaže se "Completed".

#### 6 Izhod iz nastavitv Bluetooth-a

Držite gumb [LOG] vsaj 1 sekundo.



- Potem ko izbrišete registrirani mobilni telefon, se izbrišejo tudi imenik, dnevnik, SMS sporočila in glasovna oznaka tega telefona.

### Prenos telefonskega imenika

Prenesite telefonski imenik z mobilnega telefona na to enoto, da lahko uporabljate tudi telefonski imenik te naprave.

#### Samodejni prenos

Če mobilni telefon podpira funkcijo sinhronizacije telefonskega imenika, potem se po vzpostavitvi Bluetooth povezave telefonski imenik samodejno prenese.



- V določenih primerih je potrebna nastavitev mobilnega telefona.
- Če po celotnem prikazu v napravi ni najdenih podatkov o telefonskem imeniku, vaš telefon morda ne podpira samodejnega prenosa podatkov telefonskega imenika. V tem primeru poskusite imenik prenesti ročno.

#### Ročni prenos z mobilnega telefona

##### 1 Z upravljanjem mobilnega telefona zaključite prostoročno povezavo.

##### 2 Z upravljanjem mobilnega telefona poslati podatke imenika v to napravo

Z upravljanjem mobilnega telefona prenesite podatke telefonskega imenika na to napravo.

- Med prenosom:  
Prikaže se "Downloading"/"Download..".
- Po uspešnem prenosu:  
Prikaže se "Completed".

##### 3 Z upravljanjem mobilnega telefona zaženite prostoročno povezavo.

#### Izbrisati sporočilo o zaključku snemanja

Pritisnite na kateri koli gumb.



- Za vsak registrirani mobilni telefon je možno registrirati največ 1000 telefonskih števil.
- Za vsako telefonsko številko je mogoče uporabiti do 32 števil, do 50 znakov\* pa predstavlja ime.  
(\* 50: Število abecednih znakov. Glede na vrsto znakov je mogoče vnesti tudi manj znakov.)
- Preklic prenosa podatkov imenika z upravljanjem mobilnega telefona.

## **Dodajanje ukaza glasovnega klicanja**

Dodati glasovno oznako v imenik, in sicer za glasovno klicanje. Registrirate lahko do 35 glasovnih oznak.

### **1 Vstop v Bluetooth način**

Držite gumb [LOG] vsaj 1 sekundo.

### **2 Vstop v način za urejanje imen imenika**

Obrnite gumb [VOL] in ob prikazu zelenega elementa nanj pritisnite.

Izberite "Settings" > "Voice Tag" > "PB Name Edit".

### **3 Iskanje imena za registracijo**

Izberite ime, ki ga želite registrirati v povezavi s 4. točko poglavja <Klicanje številke iz imenika> (stran 32).

Če je za določeno ime glasovna oznaka že registrirana, se pred imenom prikaže "\*".

### **4 Izbira načina**

Obrnite gumb [VOL].

Zaslon	Postopek
"PB Name Regist."	Registracija glasovne oznake.
"PB Name Check"*	Predvajanje glasovne oznake.
"PB Name Delete"*	Brisanje glasovne oznake.

\* Se izpiše le, če izberete ime, za katerega ste registrirali glasovno oznako.

### ***Izberite "PB Name Regist." (registriraj)***

#### **5 Registracija glasovne oznake (prvo)**

Prikaže se "Enter Voice 1".

Ko zaslišite zvočni signal, v 2 sekundah izgovorite glasovno oznako.

#### **6 Potrditev glasovne oznake (drugo)**

Prikaže se "Enter Voice 2".

Ko zaslišite zvočni signal, v 2 sekundah izgovorite isto glasovno oznako, ki ste jo izrekli pri 6. koraku. Prikaže se "Completed" (končano).

#### **7 Zaključiti registracijo**

Pritisnite na gumb [VOL].

Vrnitev k 2. koraku. Na ta način lahko registrirate novo glasovno oznako.



- Če vašega glasu ni mogoče prepoznati, se prikaže sporočilo. S pritiskom na gumb [VOL] lahko priključite vnos glasu.

### ***Izberite "PB Name Check" (predvajaj)***

5 Pritisnite na gumb [VOL].

### ***Izberite "PB Name Delete" (Delete)***

5 **Brisanje glasovne oznake**

Pritisnite na gumb [VOL].

6 Obrnite gumb [VOL], izberite "YES" (da) in nato pritisnite na gumb [VOL].

### ***Izhod iz nastavitve Bluetooth-a***

Držite gumb [LOG] vsaj 1 sekundo.



- Med registracijo glasovne oznake iz zvočnikov ne prihajajo zvoki.

## Nastavitev Bluetooth-a

### Nastavitev glasovnega ukaza za kategorijo

---

Dodajte glasovno oznako kategoriji (vrsti) telefonske številke za glasovno klicanje.

#### 1 Vstop v Bluetooth način

Držite gumb [LOG] vsaj 1 sekundo.

#### 2 Vhod v način urejanja telefonske številke

Obrnite gumb [VOL] in ob prikazu zelenega elementa nanj pritisnite.

Izberite "Settings" > "Voice Tag" > "PN Type Edit".

#### 3 Izbira kategorije (vrste), ki jo želite nastaviti

Obrnite gumb [VOL] in ob prikazu zelenega elementa nanj pritisnite.

Izberite "General", "Home", "Office", "Mobile" ali "Other"

#### 4 Izbira načina

Obrnite gumb [VOL].

Zaslon	Postopek
"PN Type Regist."	Registracija glasovne oznake.
"PN Type Check"*	Predvajanje glasovne oznake.
"PN Type Delete"*	Brisanje glasovne oznake.

\* Se izpiše le, če izberete ime, za katerega ste registrirali glasovno oznako.

#### 5 Registrirajte kategorijo (vrsto) z izvedbo korakov od 5 do 7 v poglavju <Dodajanje ukaza glasovnega klicanja> (stran 67).

#### 6 Izhod iz nastavitve Bluetooth-a

Držite gumb [LOG] vsaj 1 sekundo.



- Nastavite glasovne oznake za vseh 5 kategorij. Če ne registrirate glasovne oznake za vse kategorije, v določenih primerih imenika ni možno priklicati z glasovnim ukazom.



## SMS (SMS sporočilo)

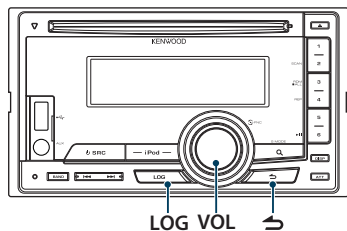

### Prenos SMS-a

Prenesite kratko sporočilo (SMS), ki je prispelo na mobilni telefon, tako da ga boste lahko prebrali na tej napravi.

#### 1 Vstop v Bluetooth način

Držite gumb [LOG] vsaj 1 sekundo.

↳ Izbirate lahko tudi v "Settings" v načinu nastavitve funkcije.

#### 2 Vhod v način snemanja sporočil SMS

Obrnite gumb [VOL] in ob prikazu zelenega elementa nanj pritisnite.

Izberite "Settings" > "SMS Download".

#### 3 Začetek prenosa

Pritisnite na gumb [VOL].

Prikaže se "Downloading".

Ko se snemanje zaključi, se izpiše "Completed".

#### 4 Izhod iz nastavitve Bluetooth-a

Držite gumb [LOG] vsaj 1 sekundo.



- Mobilni telefon mora podpirati prenos SMS sporočil preko Bluetooth-a. V določenih primerih je potrebna nastavitve mobilnega telefona. Če mobilni telefon ne podpira funkcije SMS, potem element prenašanja SMS-a v načinu upravljanja funkcij ni prikazan.
- Ko je SMS prenesen z mobilnega telefona, se odprejo neprebrana sporočila v mobilnem telefonu.
- Prebrana in neprebrana kratka sporočila je možno v zadevnem zaporedju sneti do maks. 75.

### SMS (kratko sporočilo)

Prejeto SMS sporočilo se prikaže na sprejemniku. Prikaže se novo prejeto sporočilo.



- V izogib prometnim nesrečam naj voznik med vožnjo ne bere SMS sporočil.

#### Ko prispe novo sporočilo

Se prikaže "SMS Received".

Zaslon s kakršnim koli dejanjem izgine.

#### Prikaz SMS sporočil

##### 1 Vstop v Bluetooth način

Držite gumb [LOG] vsaj 1 sekundo.

↳ Izbirate lahko tudi v "Settings" v načinu nastavitve funkcije.

##### 2 Vhod v način nabiralnika za sporočila SMS

Obrnite gumb [VOL] in ob prikazu zelenega elementa nanj pritisnite.

Izberite "SMS Inbox".

Prikaže se seznam sporočil.

##### 3 Izbira sporočila

Obrnite gumb [VOL].

S pritiskom na gumb [DISP] preklopite med telefonsko številko ali imenom in datumom prejema sporočila.

##### 4 Prikaz besedila

Pritisnite na gumb [VOL].

Z obračanjem gumba [VOL] se pomikate po sporočilu.

S ponovnim pritiskom na gumb [VOL] se vrnete na zaslon seznama sporočil.

##### 5 Izhod iz načina nabiralnika za sporočila SMS

Pritisnite gumb [↵].

##### 6 Izhod iz nastavitve Bluetooth-a

Držite gumb [LOG] vsaj 1 sekundo.



- Neprebrano sporočilo je prikazano na vrhu seznama. Ostala sporočila so prikazana glede na datum prejema.
- SMS sporočilo, prejeto v času, ko mobilni telefon ni povezan prek Bluetooth-a, se ne prikaže. Prenesite SMS sporočilo.
- Med prenašanjem SMS sporočil prikaz kratkega sporočila ni možen.



## Dodatek

### O avdio datoteki

- **Avdio datoteka, ki jo je možno predvajati**  
AAC-LC (.m4a), MP3 (.mp3), WMA (.wma)
- **Plošče, ki jih je možno predvajati**  
CD-R/RW/ROM
- **Podprti formati datotek**  
ISO 9660 Level 1/2, Joliet, Romeo, dolgo datotečno ime.
- **Podprte USB-naprave**  
Razred USB-pomnilnikov
- **Datotečni sistem USB-naprave, ki ga je možno predvajati**  
FAT16, FAT32

Čeprav so zvokovne datoteke narejene v skladu z zgoraj omenjenimi standardi, predvajanje včasih ni možno, odvisno od vrste in stanja medija ali naprave.

### • Vrstni red predvajanja avdio datoteke

V primeru spodnjega razporeda mape/datoteke se datoteke predvajajo v vrstnem redu od ① do ⑩.

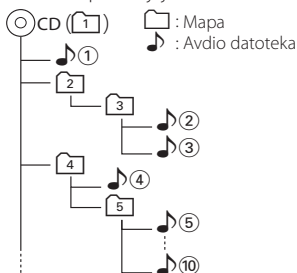

Spletni priročnik o zvokovnih datotekah vam je na voljo na spletni strani [www.kenwood.com/cs/ce/audiofile/](http://www.kenwood.com/cs/ce/audiofile/). V tem priročniku najdete podrobnejše informacije in napotke, ki jih v pričujočem priročniku ni. Preberite tudi spletni priročnik.



- V tem priročniku se beseda "USB-naprava" nanaša na flash pomnilnike in digitalne predvajalnike zvoka, ki so opremljeni z USB-priključkom.

### O USB-napravi

- Ko je na to napravo priključena USB-naprava, jo lahko napolnite, pod pogojem, da je enota napajana.
- Namestite USB-napravo na mesto, kjer vas ne bo ovirala med vožnjo.
- USB-naprave ne morete povezati preko USB-vhoda in čitalnika kartic.
- Izdelujte varnostne kopije glasbenih datotek, ki jih uporabljate z napravo. Datoteke se lahko izbrišejo glede na pogoje delovanja USB-naprave. Za škodo, ki nastane z izbrisom shranjenih podatkov, ne prevzemamo odgovornosti.
- Napravi ni priložena USB-naprava. USB-napravo morate dokupiti.
- Za priklop USB-naprave je priporočljiva uporaba CA-U1EX (dodatek).
- Če uporabite kabel, ki ni združljiv z USB-tehnologijo, običajno predvajanje ni zagotovljeno. Povezava s kablom, daljšim od 4 metrov, lahko povzroči neobičajno predvajanje.



## Modeli iPod-a/iPhone-a, ki jih lahko priključite na to napravo

Made for

- iPod nano (6th generation)
- iPod nano (5th generation)
- iPod nano (4th generation)
- iPod nano (3rd generation)
- iPod nano (2nd generation)
- iPod nano (1st generation)
- iPod with video
- iPod classic
- iPod touch (4th generation)
- iPod touch (3rd generation)
- iPod touch (2nd generation)
- iPod touch (1st generation)
- iPhone 4
- iPhone 3GS
- iPhone 3G
- iPhone

• Informacije o kompatibilnosti programske opreme za iPod/iPhone najdete na spletni strani [www.kenwood.com/cs/ce/ipod/](http://www.kenwood.com/cs/ce/ipod/).

• Krmiljenje je odvisno od vrste priključenega iPoda. Za več podrobnosti glejte [www.kenwood.com/cs/ce/ipod/](http://www.kenwood.com/cs/ce/ipod/).

• Beseda "iPod", ki se uporablja v navodilih, označuje iPod ali iPhone, povezan s kablom iPod\* (dodatna oprema).

\* Model KCA-iP500 ni podprt.

• V zvezi z napravami iPod in povezovalnimi kablji obiščite spletno stran: [www.kenwood.com/cs/ce/ipod/](http://www.kenwood.com/cs/ce/ipod/)



- Če začnete predvajanje po priključitvi iPod-a, se najprej predvaja glasba, ki jo je predvajal iPod. V tem primeru se izpiše "RESUMING" brez imena mape itd. Če spremenite element brskanja, se izpiše pravilni naslov itd.
- Če je na iPod-u izpisano "KENWOOD" ali "✓" z njim ni možno upravljati.

## O "KENWOOD Music Editor" (urejevalniku glasbe)

- Ta naprava podpira programski paket "KENWOOD Music Editor Light ver1.1" ali novejši.
- Ko uporabite zvokovno datoteko s podatki iz podatkovne baze programa "KENWOOD Music Editor Light ver1.1", lahko z uporabo funkcije <Iskanje datotek> (stran 16) iščete po naslovu, albumu ali imenu izvajalca.
- V navodilih za uporabo se izraz "Music Editor media" (medij urejevalnika glasbe) uporablja za napravo, ki vsebuje zvokovne datoteke s podatki iz podatkovne baze programa KENWOOD Music Editor.
- Program "KENWOOD Music Editor Light ver1.1" je na voljo na naslednji spletni strani: [www.kenwood.com/cs/ce/](http://www.kenwood.com/cs/ce/)
- Za več informacij o programu "KENWOOD Music Editor Light ver1.1" obiščite zgoraj omenjeno spletno stran ali si oglejte pomoč programa.

# Odpravljanje težav

Nekatere funkcije te naprave se onemogočijo z določenimi nastavitvami enote.

- ! **Nizkotonca ni možno nastaviti.**
- **Iz nizkotonca ni izhoda.**
- **Ni možno nastaviti položaja nizkotonca ročne nastavitve položaja.**
  - ▶ Funkcija dvojnega območja ni onemogočena. ☞ <Sistem dvojnega območja> (stran 51)
  - "SubWoofler", opisan v poglavju <Avdio kontrola> (stran 48)/ "SUBWOOFER SET", opisan v poglavju <Avdio kontrola> (stran 52) ni vklopljen.
  - "SubWoofler" > "FC", opisan v poglavju <Nastavi X'Over> (stran 56)/ "LFP SUBWOOFER", opisan v poglavju <Avdio kontrola> (stran 52) je nastavljen na "Through"/ "THROUGH".
  - V načinu za izbiro zvočnikov je pri nizkotoncu nastavljeno None (brez). ☞ <Nastavitev zvočnikov> (stran 54)

- ! **Izenačevalnika ni možno nastaviti.**
- **Bass Boost-a ni možno nastaviti.**
- **Highway sound-a ni možno nastaviti.**
- **Supreme ni možno nastaviti.**
- **Položaja poslušanja ni možno nastaviti.**
  - ▶ Funkcija dvojnega območja ni onemogočena. ☞ <Sistem dvojnega območja> (stran 51)
  - Funkcija DSP je onemogočena. ☞ "DSP Set" v poglavju <Avdio kontrola> (stran 48)
  - V načinu za izbiro zvočnikov je pri zadnjih zvočnikih nastavljeno None (brez). ☞ <Nastavitev zvočnikov> (stran 54)

- ! **Ni možno izbrati cilja izhoda podvira v dvojnem območju.**
- **Ni možno nastaviti glasnosti zvočnika zadaj.**
  - ▶ Funkcija dvojnega območja (Dual zone) je onemogočena. ☞ <Sistem dvojnega območja> (stran 51)

- ! **Ni možno nastaviti zaslona.**
  - ▶ <Nastavitev predstavitvenega načina> (stran 45) ni izklopljena.

- ! **USB/iPod vira ni možno preklopiti.**
  - ▶ Funkcija Dual zone je nastavljena na USB/iPod. ☞ <Sistem dvojnega območja> (stran 51)

- ! **Število skladb v kategoriji "SONGS" te naprave se razlikuje od števila skladb "SONGS" v kategoriji iPod.**
  - ▶ Ta naprava ne šteje podcast datotek in ne podpira njihovega predvajanja.

Kar se zdi, da je napaka pristona na napravi, je morda le posledica nepravilnega obratovanja ali nepravilnega ožičenja. Preden pokličete servis, preverite, kje je vzrok.

## Splošno

### ? Zvočnega signala (pisk) senzorja dotika se ne sliši.

- ✓ V uporabi je vtič predizhoda.
  - ☞ Senzor na dotik ne more delovati preko vtiča predojačevalnega signala.

### ? Osvetlitev utripa po pritisku na gumb.

- ✓ To je učinek osvetlitve gumbov.
  - ☞ Učinek lahko nastavite s funkcijo "ILLUMI Effect", opisano v poglavju <Nastavitve zaslona> (stran 36).

### ? Učinek osvetlitve gumbov v kombinaciji z glasnostjo zvoka je majhen.

- ✓ Učinek osvetlitve gumbov je lahko nezadosten, kar je odvisno od glasnosti in kakovosti zvoka.

## Vir sprejemnika

### ? Radijski sprejem je slab.

- ✓ Antena avtomobila ni izvlečena.
  - ☞ Priključite žico za krmiljenje motorja antene na priključek za napajanje ojačevalnika antene
- Popolnoma izvlecite anteno.

## Vir plošče

### ? Določena plošča se ne predvaja, predvaja se druga.

- ✓ Izbrani CD je zelo umazan.
  - ☞ Očistite CD, kot je opisano v odstavku Čiščenje CD-ja poglavja <Kako ravnati s ploščami> (stran 4).
- ✓ Plošča je vstavljena v drugo režo.
  - ☞ Odprite pladenj za plošče in preverite ustrezno ploščo.
- ✓ Plošča je zelo spraskana.
  - ☞ Poskusite z drugo ploščo.

## Vir avdio datoteke

### ? Med predvajanjem avdio datoteke zvok preskače.

- ✓ Medij je spraskan ali umazan.
  - ☞ Očistite medij, kot je opisano v odstavku Čiščenje CD-ja poglavja <Kako ravnati s ploščami> (stran 4).
- ✓ Snemalni pogoji so slabi.
  - ☞ Ponovno snemajte na isti nosilec ali uporabite drugega.

## Prostoročno

### ? Glasnost prostoročnega telefoniranja je majhna.

- ✓ Glasnost prostoročnega telefoniranja je nastavljena na nizko raven.
  - ☞ Glasnost prostoročnega telefoniranja lahko nastavite neodvisno. Nastavite jo med prostoročnim pogovorom. "Mic Gain" in "NR Level", opisan v poglavju <Nastavitev Bluetooth-a> (stran 62).

### ? Iz zadnjih zvočnikov ni zvoka.

- ✓ Pogovarjate se v načinu prostoročnega telefoniranja.
  - ☞ V načinu prostoročnega telefoniranja iz zadnjih zvočnikov ni zvoka.

### ? Ob sprejemu prejetega klica ni zvočnega signala.

- ✓ Glede na tip vašega mobilnega telefona ni zvočnega signala.
  - ☞ Možnost "Call Beep" v <Nastavitev Bluetooth-a> (stran 62) je vklopljena.

### ? Sistem ne prepozna glasu.

- ✓ Okno vozila je odprto.
  - ☞ Če je okoliški hrup prevelik, prepozna glasu ni pravilna. Zaprite okna v vozilu, da zmanjšate hrup.
- ✓ Pretih govor.
  - ☞ Če je govor pretih, prepozna ni pravilna. V mikrofona govorite nekoliko glasneje in naravnije.
- ✓ Oseba, ki izgovarja glasovno oznako ni tista, ki jo je posnela.
  - ☞ Možna je le prepozna glasu osebe, ki je posnela glasovno oznako.

## Avdio vir Bluetooth

### ? Ni možno registrirati avdio predvajalnika Bluetooth (povezovanje).

- ✓ PIN-koda je fiksno določena.
  - ☞ PIN-kodo, določeno v navodilih za uporabo avdio predvajalnika Bluetooth, registrirajte s sklicevanjem na <Registracija PIN-kode> (stran 65) tako da registrirate avdio predvajalnik Bluetooth. Če PIN-koda ni določena v navodilih, poskusite vnesti "0000".

### ? Zvok iz avdio predvajalnika Bluetooth je prekinjen.

- ✓ Razdalja med napravo in avdio predvajalnikom je prevelika.
  - ☞ Postavitev avdio predvajalnik bliže napravi.
- ✓ Druga naprava Bluetooth vpliva na komunikacijo prek sistema Bluetooth.
  - ☞ Izklopite drugo napravo Bluetooth.
  - ☞ Postavite drugo napravo Bluetooth stran od te naprave.
- ✓ Za komunikacijo je uporabljena druga naprava Bluetooth ali profil.
  - ☞ Prenos telefonskega imenika ali SMS sporočila izklopi zvok.

# Odpravljanje težav

## Spodnja sporočila označujejo stanje sistema.

### TOC Error/TOC ERROR:

- Pladenj za plošče je prazen.
- CD je precej umazan. CD je obrnjen narobe. CD je zelo opraskan.

### Error 05/ERROR 05:

Plošče ni mogoče brati.

### Mecha Error/Mecha ERR/Error 77/ERROR 99/ERROR 77:

Naprava iz neznanega vzroka ne deluje pravilno.

- ➔ Pritisnite na gumb za ponastavitev naprave. Če sporočilo "Mecha Error"/"Mecha ERR"/"Error 77"/"ERROR 99"/"ERROR 77" ne izgine, se o tem posvetujte na najbližjem servisu.

### IN (utripa):

Del naprave s CD predvajalnikom ne deluje pravilno.

- ➔ Znova vstavite CD. Če CD plošče ni mogoče izvreči oziroma zaslon ne preneha utripati, čeprav je CD plošča pravilno vstavljena, izklopite napajanje in se posvetujte z najbližjim servisnim centrom.

### Protect/PROTECT (utripa):

Žica zvočnika ima kratek stik ali se dotika šasije vozila in, zato se je aktivirala varnostna funkcija.

- ➔ Pravilno povežite ali izolirajte kabel zvočnika in pritisnite na gumb za ponastavitev. Če sporočilo "Protect" ne izgine, se o tem posvetujte na najbližjem servisu.

### Unsupported File/NA FILE:

Avdio datoteka se predvaja v formatu, ki ga naprava ne podpira.

### Copy Protection/COPY PRO:

Predvaja se datoteka z zaščito pred kopiranjem.

### Read Error/READ ERROR:

Datotečni sistem povezane USB-naprave je pokvarjen.

- ➔ Ponovno skopirajte datoteke in mape USB-naprave. Če sporočilo o napaki ne izgine, inicializirajte USB-napravo ali uporabite drugo USB-napravo.

### No Device/NO DEVICE:

USB-naprava je izbrana kot vir, čeprav ni priključena.

- ➔ Spremenite vir v katerikoli vir, poleg USB. Priklopite USB-napravo in ponovno preklopite vir na USB.

### N/A Device/NA DEVICE:

- Priključena je USB-naprava, ki ni podprta.
- Povezava z iPod-om ni uspela.
- ➔ Odstranite USB-napravo in jo ponovno priključite.
- ➔ Preverite, ali je priključeni iPod podprt. Za informacijo o podprtih iPod-ih glejte poglavje <O avdio datoteki> (stran 72).
- ➔ Ponastavite iPod/iPhone.

### No Music Data/Error 15/No Music/NO MUSIC/EROOR 15:

- Priključena USB-naprava ne vsebuje avdio datotek, primernih za predvajanje.
- Predvajanje je bil nosilec, na katerem ni posnetih podatkov, ki jih ta naprava lahko predvaja.

### USB Error/USB ERROR:

S priključeno USB-napravo je prišlo do težav.

- ➔ Odstranite USB-napravo in ponovno vklopite napravo. Če se prikaže isti zaslon, uporabite drugo USB-napravo.

### iPod Error/iPod ERROR:

Povezava z iPod-om ni uspela.

- ➔ Odstranite USB-napravo in jo ponovno priključite.
- ➔ Ponastavite iPod/iPhone.

### No Number:

- Kličoči ne dovoli prikaza svoje številke.
- Ni podatkov o telefonski številki.

### No Data:

- Ni seznama odhodnih klicev.
- Ni seznama dohodnih klicev.
- Ni seznama zgrešenih klicev.
- Ni seznama imenika.

### No Entry:

Mobilni telefon ni bil registriran (povezovanje).

### HF Disconnect/HF D-CON:

Naprava ni zmožna komunicirati z mobilnim telefonom.

### HF Error 07:

Dostop do pomnilnika ni mogoč.

- ➔ Izklopite in ponovno vklopite napravo. Če sporočilo ne izgine, pritisnite na gumb za ponastavitev na krmilni enoti.

### HF Error 68:

Naprava ni zmožna komunicirati z mobilnim telefonom.

- ➔ Izklopite in ponovno vklopite napravo. Če sporočilo ne izgine, pritisnite na gumb za ponastavitev na krmilni enoti.

### Unknown:

Bluetooth naprave ni možno zaznati.

### Device Full:

5 Bluetooth naprava je že registrirana. Ni možno registrirati dodatnih Bluetooth naprav.

### PIN-koda NG:

PIN-koda je napačna.

### Connect NG:

Enote ni možno povezati na napravo.

### Pairing Failed:

Napaka povezovanja.

Err No Matching:	Glasovna oznaka ni pravilna. Sistem ne prepozna glasu, ker glasovna oznaka ni registrirana itd.
Too Soft:	Glas je pretih in ga ni mogoče prepoznati.
Too Loud:	Glas je preglasen in ga ni mogoče prepoznati.
Too Long:	Beseda ali izjava je predolga za prepoznavanje.
No Phonebook:	V telefonskem imeniku ni podatkov.
No Message:	V nabiralniku ni kratkih sporočil.
No Record:	Glasovna oznaka ni registrirana v imenik.
Memory Full:	Številka glasovne oznake ima maks. dovoljeno število znakov za registracijo v imenik.
No Voice:	Ni klica.

# Specifikacije

## Radijski sprejemnik FM

---

- Frekvenčno območje (50 kHz prostor)
  - : 87,5 MHz – 108,0 MHz
- Uporabna občutljivost (S/N = 26 dB)
  - DPX504U: 0,7  $\mu$ V/75  $\Omega$
  - DPX404U/DPX304: 1  $\mu$ V/75  $\Omega$
- Občutljivost zvočne izolacije (S/N = 46 dB)
  - DPX504U: 1,6  $\mu$ V/75  $\Omega$
  - DPX404U/DPX304: 2,5  $\mu$ V/75  $\Omega$
- Frekvenčni odziv ( $\pm$ 3,0 dB)
  - : 30 Hz–15 kHz
- Razmerje signal/šum (MONO)
  - DPX504U: 65 dB
  - DPX404U/DPX304: 63 dB
- Ločljivost kanalov antenskega signala (1 kHz)
  - : 40 dB

## Radijski sprejemnik MW

---

- Frekvenčno območje (9 kHz prostor)
  - : 531 kHz – 1611 kHz
- Uporabna občutljivost (S/N = 20 dB)
  - DPX504U: 25  $\mu$ V
  - DPX404U/DPX304: 36  $\mu$ V

## Radijski sprejemnik LW

---

- Frekvenčno območje
  - : 153 kHz – 279 kHz
- Uporabna občutljivost (S/N = 20 dB)
  - DPX504U: 45  $\mu$ V
  - DPX404U/DPX304: 57  $\mu$ V

## CD predvajalnik

---

- Laserska dioda
  - : GaAlAs
- Digitalni filter (D/A)
  - : 8-kratno nadzorčenje
- D/A pretvornik
  - : 24 Bit
- Hitrost vrtenja
  - : 500 – 200 vrt./min. (CLV)
- Mehansko nihanje
  - : Pod merljivo mejo
- Frekvenčni odziv ( $\pm$ 1 dB)
  - : 10 Hz – 20 kHz
- Skupno popačenje zvoka (1 kHz)
  - : 0,008 %
- Razmerje signal/šum (1 kHz)
  - : 110 dB
- Dinamično območje
  - : 93 dB
- Dekodiranje MP3
  - : Skladno z MPEG-1/2 Audio Layer-3
- Dekodiranje WMA
  - : Skladno z Windows Media Audio
- Dekodiranje AAC
  - : Datoteke AAC-LC "m4a"

## USB-vmesnik (DPX504U/DPX404U)

---

- Standard USB
  - : USB1.1/2.0 (polna hitrost)
- Največji napajalni tok
  - : 500 mA
- Datotečni sistem
  - : FAT16/32
- Dekodiranje MP3
  - : Skladno z MPEG-1/2 Audio Layer-3
- Dekodiranje WMA
  - : Skladno z Windows Media Audio
- Dekodiranje AAC
  - : Datoteke AAC-LC "m4a"

## Avdio

---

- Največja izhodna moč
  - : 50 W x 4
- Izhodna moč (DIN 45324, +B=14,4 V)
  - : 30 W x 4
- Impedanca zvočnikov
  - : 4 – 8  $\Omega$
- Tonsko delovanje
  - DPX504U
    - BAND1 (60 Hz):  $\pm$ 9 dB
    - BAND2 (250 Hz):  $\pm$ 9 dB
    - BAND3 (1 kHz):  $\pm$ 9 dB
    - BAND4 (4 kHz):  $\pm$ 9 dB
    - BAND5 (16 kHz):  $\pm$ 9 dB
  - DPX404U/DPX304
    - Nizki toni : 100 Hz  $\pm$ 8 dB
    - Srednji toni : 1 kHz  $\pm$ 8 dB
    - Visoki toni : 12,5 kHz  $\pm$ 8 dB
- Predojačevalni izhodni nivo/obremenitev (CD)
  - DPX504U: 2500 mV/10 k $\Omega$
  - DPX404U/DPX304: 2000 mV/10 k $\Omega$
- Predizhodni upor
  - :  $\leq$  600  $\Omega$

## Dodatni vhod

---

- Frekvenčni odziv ( $\pm$ 1 dB)
  - : 20 Hz–20 kHz
- Najvišja vhodna napetost
  - : 1200 mV
- Vhodna impedanca
  - : 10 k $\Omega$

## Splošno

---

- Delovna napetost (dopustno 11 – 16 V)
  - : 14,4 V
- Največja poraba toka
  - : 10 A
- Vgradna velikost (Š x V x G)
  - : 182 x 111 x 158 mm
- Teža
  - : 1,5 kg

Tehnični podatki se lahko spremenijo brez vnaprejšnjega obvestila.



## Izjava o skladnosti glede na Direktivo o elektromagnetni združljivosti 2004/108/EC

### Proizvajalec:

Kenwood Corporation  
2967-3 Ishikawa-machi, Hachioji-shi, Tokyo, 192-8525 Japan

### Zastopnik v EU:

Kenwood Electronics Europe BV  
Amsterdamseweg 37, 1422 AC UITHOORN, The Netherlands

### Označevanje izdelkov, ki so opremljeni z laserjem

**CLASS 1  
LASER PRODUCT**

Nalepka je prilepljena na ohišje in potrjuje, da sodijo laserji, ki so del naprave, v razred 1. To pomeni, da naprava uporablja laserske žarke, ki so šibkejšega izvora. Zunaj naprave ni nevarnosti za izpostavljenost škodljivemu sevanju.

Izdelka ni vgradil proizvajalec vozila v proizvodnji, niti profesionalni uvoznik vozila v državo članico EU.

### Informacije o odlaganju stare električne in elektronske opreme in baterij (za države članice EU, ki uporabljajo sistem ločevanja odpadkov)



Izdelki in baterije, ki so označeni s simbolom (prekrižan koš za odpadke), ni dovoljeno zavreči skupaj z ostalimi gospodinjstskimi odpadki.

Odsluženo električno in elektronsko opremo je treba reciklirati v ustreznem obratu, ki ima vso potrebno tehnologijo za rokovanje s takšnimi izdelki in odpadnimi stranskimi produkti.

Za informacije o zbirnih mestih se obrnite na lokalne oblasti.

Z recikliranjem in pravilnim odlaganjem odpadkov po svoje prispevam k ohranjanju naravnih virov in preprečevanju škodljivih učinkov na zdravje in okolje.

Opomba: Znak "Pb" - pod simbolom za baterije - označuje, da je v baterijskem vložku svinec.



**Pb**



Ta simbol označuje, da je Kenwood pri izdelavi te naprave zelo malo vplival na okolje.

- Besedne oznake in logotipi Bluetooth so last podjetja Bluetooth SIG, Inc., uporaba teh oznak s strani podjetja Kenwood Corporation pa je licenčna. Ostale blagovne in trgovske znamke so last njihovih lastnikov.
- The "AAC" logo is a trademark of Dolby Laboratories.
- iTunes is a trademark of Apple Inc.
- "Made for iPod" and "Made for iPhone" mean that an electronic accessory has been designed to connect specifically to iPod or iPhone, respectively, and has been certified by the developer to meet Apple performance standards. Apple is not responsible for the operation of this device or its compliance with safety and regulatory standards. Please note that the use of this accessory with iPod or iPhone may affect wireless performance.
- iPhone, iPod, iPod classic, iPod nano, and iPod touch are trademarks of Apple Inc., registered in the U.S. and other countries.
- "Adobe Reader" is a trademark of Adobe Systems Incorporated.