

DPX504U DPX404U DPX304

CD-ONTVANGER VAN DUBBEL DIN-FORMAAT
GEBRUIKSAANWIJZING

Kenwood Corporation

Klik op onderstaande knop voordat deze handleiding gaat lezen om na te gaan welke versie van de handleiding de nieuwste is en elke pagina's gewijzigd zijn.



Inhoudsopgave

Voor de ingebruikneming	4	Bediening handsfree bellen	28
Onderdeelnamen en functies	6	Een Bluetooth-apparaat aansluiten	
Algemene bediening	8	Een gesprek ontvangen	
Voor de ingebruikneming		Tijdens een gesprek	
Algemene werking		Gesprek in de wacht	
Bediening functie-instelling		Andere functies	
iPod/iPhone bedienen	10	Een gesprek tot stand brengen	
Basisbediening		Snelkiezen (geprogrammeerd nummer)	
Door iPod bladeren om muzieknnummer te selecteren		Een nummer bellen in het telefoonboek	
Afspeelfunctie		Een nummer bellen in het gesprekslogboek	
iPod Control by Hand Mode (iPod handmatig bedienen-modus)		Kies een nummer	
iPod instellen		Gesprek met stemherkenning tot stand brengen	
Zoekmodus selecteren		Nummers opnemen in de lijst met vooraf ingestelde nummers	
Zoeken naar verwante muziek		Weergave van type telefoonnummer (categorie)	
Direct zoeken		Displayweergave instellen	36
Zoeken op alfabet		Weergavetype selecteren	
Mijn afspeellijst		Displayweergave instellen	
USB-apparaat bedienen	16	Tekst schuiven	
Basisbediening		Selectie tekstweergave	
Bestand zoeken		Informatie weergave instelling	
Afspeelfunctie		Tekstweergave selecteren	
USB instellen		Keuze van verlichtingskleur	
Muziek-cd/audiobestand bedienen	18	Instellen van het display van de hulpingangsbron	
Basisbediening		Klok en andere functies	42
Muziek zoeken		Klok en datum aanpassen	
Afspeelfunctie		Stadinstelling dubbele klok	
Basisbediening van diskwisselaar (optioneel)		Klokaanpassing	
Radiobediening	20	Begininstellingen	
Basisbediening		Instelling van de demonstratiemodus	
Tuner instellen		Demping van het volume bij een binnenkomend telefoongesprek	
Zendervoorkeurgeheugen		Beveiligingscode activeren	
Automatisch vastleggen in geheugen		Deactiveren van de beveiligingscode	
Afstemmen op voorkeuzenders		Audio-instellingen – DPX504U –	48
PTY (Program Type)		Audioregeling	
Voorkeurprogrammatype		Vooraf ingestelde equalizercurve selecteren	
Veranderen van de taal voor de PTY-functie		Handmatige equalizerregeling	
Bediening van Bluetooth-audiospeler	26	Luisterpositie selecteren	
Een Bluetooth-apparaat aansluiten		Fijnafstelling van luisterpositie	
Basisbediening		Dubbele-zonesysteem	
		Audio-instellingen – DPX404U/ DPX304U –	52
		Audioregeling	

DSP instellen	54	Bijlage	72
Autotype selecteren		Oplossen van problemen	74
Luidspreker instellen		Technische gegevens	78
Fijnafstelling per autotype			
X'Over instellen			
Audiovoorkeur geheugen			
Audiovoorkeuroproep			
Logfunctie	58		
Oproepen logfunctie			
Logfunctie-item vergrendelen			
Logfunctie-item wissen			
Logfunctiecategorie instellen			
Tijd instellen tunerlogfunctie			
Bluetooth instellen	62		
Bluetooth instellen			
Bluetooth-apparaat registreren			
Pincode registreren			
Het Bluetooth-apparaat selecteren dat u wilt aansluiten			
Een geregistreerd Bluetooth-apparaat verwijderen			
De telefoonlijst downloaden			
Een stemcommando toevoegen			
Een stemcommando voor categorie instellen			
SMS (Short Message Service)	70		
De SMS downloaden			
SMS (Short Message Service)			

Voor de ingebruikneming

Wanneer u dit toestel voor het eerst gebruikt

Dit toestel is aanvankelijk ingesteld op de demonstratiefunctie.

Als u dit toestel voor het eerst gaat gebruiken, annuleert u de demonstratiemodus. Zie <[Instelling van de demonstratiemodus](#)> (pagina 45).

⚠ WAARSCHUWING

Voorkom persoonlijk letsel en/of brand en neem derhalve de volgende voorzorgsmaatregelen:

- Stop de auto voordat u het toestel bedient.
- Voorkom kortsluiting en steek derhalve nooit metalen voorwerpen (zoals munten en gereedschap) in het toestel.

⚠ LET OP

- Stel het volume zo in dat u geluiden van buiten de auto kunt horen. Rijden met een te hoog volume kan een ongeluk veroorzaken.
- Veeg het paneel schoon met een droge silicone of zachte doek.
Als u dit voorschrift negeert kan de monitor of het toestel beschadigen.

Condensatie

Als de auto airconditioning heeft, kan condens neerslaan op de laserlens. Hierdoor kunnen afspeelfouten ontstaan. Verwijder in dat geval de disk en wacht tot het vocht is verdampt.

Opmerkingen

- Raadpleeg uw Kenwood-dealer indien u problemen of vragen hebt tijdens de installatie.
- Vraag bij aankoop van optionele accessoires aan uw Kenwood-dealer of deze functioneren met uw model en in uw gebied.
- Tekens die voldoen aan ISO 8859-1 kunnen worden afgespeeld.
- Tekens die voldoen aan de norm ISO 8859-5 of ISO 8859-1 kunnen worden afgespeeld. Zie "Russian"/"RUSSIAN SET" van <[Begininstellingen](#)> (pagina 44).
- De Radio Data System functie werkt niet als de service door geen enkele zender wordt ondersteund.
- De afbeeldingen van de display en het voorpaneel in deze gebruiksaanwijzing zijn slechts voorbeelden en zijn bedoeld om het gebruik van de bedieningselementen te verduidelijken. Het is daarom mogelijk dat de displays in de afbeeldingen afwijken van wat er werkelijk in de display van het apparaat wordt weergegeven, en dat sommige displays in de afbeeldingen niet van toepassing zijn.

Met dit toestel te gebruiken disks

- Dit toestel kan alleen cd's met het merkteken  weergegeven.
- De volgende disks kunnen niet worden gebruikt:
 - Disks die niet rond zijn
 - Disks met een gekleurd opnameoppervlak of vuile disks
 - Recordable/Rewritable disk die niet is gefinaliseerd (raadpleeg voor de finalisatiemethode de diskbranderssoftware en de gebruiksaanwijzing van uw diskrecorder.)
 - 8 cm (3 inch) disk (als deze probeert af te spelen met een adapter kan het toestel defect raken.)

Behandeling van disks

- Raak het opnameoppervlak van de disk niet aan.
- Plak geen plakband e.d. op de disk. Gebruik ook geen disks waar plakband e.d. op geplakt is.
- Gebruik geen toebehoren voor disks.
- Gebruik geen oplosmiddelen om disks schoon te maken. Gebruik een droge silicone of zachte doek.
- Veeg vanuit het midden van de disk naar de rand.
- Trek disks horizontaal uit het toestel.
- Verwijder eventuele randen rond het gat in het midden en langs de omtrek van de disk voordat u de disk in het toestel steekt.

Resetten van uw toestel

Als het toestel niet naar behoren werkt, drukt u op de resetknop. Als op de resetknop wordt gedrukt, worden de fabriekinstellingen van het toestel hersteld.

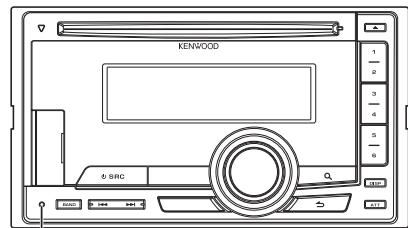

Resetknop

Onderdeelnamen en functies

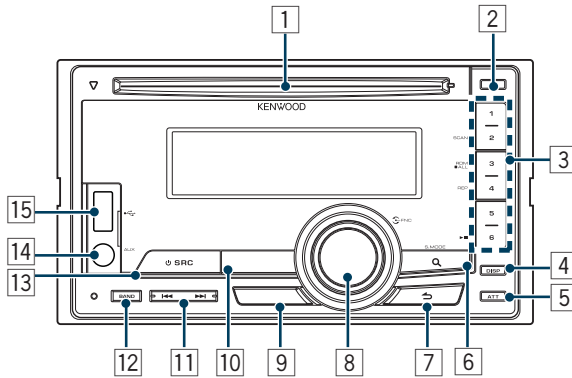

1 Cd-gleuf

Nadat de disk is geplaatst (label boven), wordt de bron automatisch overgeschakeld en wordt het afspelen van een muzieknummer gestart.

2 Knop [▲]

Voor het uitwerpen van de disk.

3 Knop [1] – [6]

Voor het oproepen van in het geheugen opgeslagen zenders. Schakelt de afspelmodus over tussen muziekdisks, audiobestanden en iPod.

4 Knop [DISP]

Voor het wijzigen van de weergavemodus.

5 Knop [ATT]

Voor het snel dempen van het volume.

6 Knop [Q]

Voor het openen van de muziekzoekmodus. Voor het openen van PTY-modus. Voor het in of uitschakelen van de verkeersinformatiemodus. (houd de knop minstens 1 seconde ingedrukt)

7 Knop [↶]

Om terug te gaan naar een vorig item.

8 Knop [VOL]

Voor het instellen van het volume. Opent de modus Functies instellen en Item instellen (draai en houd de knop ingedrukt). Zie <Bediening functie-instelling> (pagina 9) voor details.

9 DPX504U

Knop [LOG]

Voor het weergeven van een logfunctielijst.

DPX404U DPX304

Knop [B.BOOST]

Voor het versterken van de lagetonenweergave in twee stappen (LV1, LV2, OFF).

10 DPX504U DPX404U

Knop [iPod]

Selecteer de iPod-geluidsbron.

DPX304

Knop [▶||]

Afspelen van cd en audiobestand starten of onderbreken.

Schakel het volume uit. (Bij tuner, AUX-bron)

11 Knop [◀◀] / [▶▶]

Voor het selecteren van een radiozender, muzieknummer en instellingsitem.

12 Knop [BAND]

Om de frequentieband te selecteren en de map voor audiobestand.

13 Knop [SRC]

Om dit toestel in te schakelen en de bron te selecteren. Om dit toestel uit te schakelen (houd de knop ten minste 1 seconde ingedrukt).

14 Hulpingangsaansluitingen

Er kan een draagbaar audioapparaat worden aangesloten via de stereo-ministekker (3,5 mm ø).

- Gebruik de stereo-ministekkerkabel zonder weerstand.

15 DPX504U DPX404U

USB-aansluiting

Bij het aansluiten moet de afdekking van de USB-aansluiting worden geopend. USB-apparaat of iPod aansluiten.

Algemene bediening

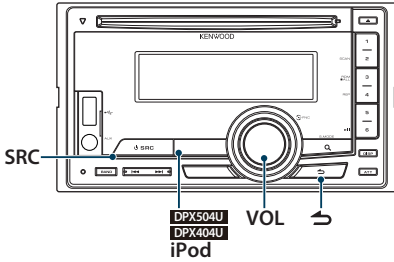

Voor de ingebruikneming

De demonstratiemodus annuleren

Annuleer de demonstratiemodus als u deze voor de eerste keer na de installatie gebruikt.

1 Druk op de knop [VOL] om de demonstratiemodus te annuleren wanneer de meldingen "To cancel DEMO press the volume knob" / "CANCEL DEMO PRESS VOLUME KNOB" worden weergegeven (ca. 15 seconden).

2 Draai aan de knop [VOL] om "YES" te selecteren en druk op de knop [VOL].



- U kunt de demonstratiemodus ook annuleren in "DEMO Mode" of modus Functies instellen. Raadpleeg [<Instelling van de demonstratiemodus>](#) (pagina 45).

Algemene werking

Voeding en bron selecteren

Het toestel kan worden ingeschakeld door op de knop [SRC] te drukken.

Als de spanning is ingeschakeld, selecteert u een bron.

Bij elke druk op de knop [SRC] verandert de bron.

Tuner ("TUNER") → USB ("USB") of iPod ("iPod")

(alleen DPX504U/ DPX404U) → CD ("CD") →

Hulpingang ("AUX") → Standby ("STDBY"/

"STANDBY") → Tuner...

DPX504U | DPX404U

Druk op de knop [iPod] om de bron op iPod te schakelen.

Houd de knop [SRC] ten minste 1 seconde ingedrukt om het toestel uit te schakelen.



- U kunt de SRC-keuzemodus instellen onder "SRC Select" van [<Begininstellingen>](#) (pagina 44). (alleen DPX504U)
- Wanneer een optioneel accessoire wordt aangesloten, wordt de bronnaam van elk apparaat getoond. (alleen DPX504U)
- Wanneer de iPod-aansluiting herkend wordt, verandert de bronweergave van "USB" in "iPod".
- Dit toestel wordt automatisch uitgeschakeld nadat het 20 minuten op stand-by heeft gestaan om de accu van de auto te sparen. Het tijdstip waarop het toestel helemaal wordt uitgeschakeld, kan worden ingesteld onder "Power Off Wait" van [<Begininstellingen>](#) (pagina 44).

Volume

U kunt het geluidsvolume aanpassen door aan de knop [VOL] te draaien.

Bediening functie-instelling

Hieronder wordt de basisprocedure voor bediening van deze functie beschreven. De individuele functieopties komen in de bedieningsprocedures aan bod.

1 Selecteer de geluidsbron

Druk op de knop [SRC].

De functie-items variëren van bron tot bron.

2 Activeer de modus voor het instellen van functies

Druk op de knop [VOL].

3 Selecteer het instellingsitem

Draai aan de knop [VOL] om de gewenste optie weer te geven en druk vervolgens op de knop [VOL].

Herhaal de bewerking totdat het door u gewenste instellingsitem geselecteerd is.

Bedieningsvoorbeeld:

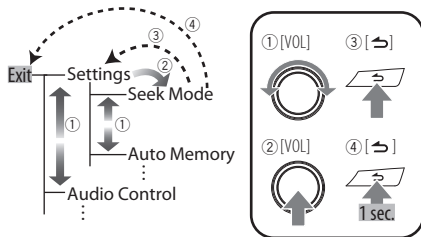

In deze handleiding wordt de selectie hierboven aangegeven als

Selecteer "Settings"/"SETTINGS" > "Seek Mode"/"SEEK MODE".

4 Voer een instelling uit

Draai aan de knop [VOL] om de gewenste instelling te selecteren en druk vervolgens op de knop [VOL].

5 Modus Functies instellen afsluiten

Houd de knop [SRC] ten minste 1 seconde ingedrukt.

iPod/iPhone bedienen

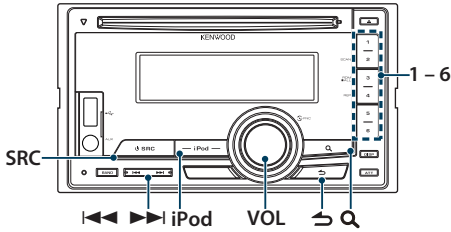

Basisbediening

iPod afspelen

• iPod aansluiten

Nadat dit is gebeurd, wordt automatisch van bron veranderd en wordt het afspelen van een muzieknummer gestart.

• Selecteer een iPod-geluidsbron Druk op de knop [iPod].



- KCA-iP101/iP102 (optioneel accessoire) wordt aanbevolen om op een iPod aan te sluiten.

Muzieknummer selecteren

Druk op de knop [◀◀] of [▶▶].

Snel vooruit- of terugspoelen

Houd de knop [◀◀] of [▶▶].

Muzieknummer onderbreken en afspelen

Druk op de knop [6] om het afspelen te onderbreken of te hervatten.

iPod verwijderen

- 1 Selecteer andere geluidsbron dan iPod
Druk op de knop [SRC].
- 2 Verwijder de iPod.



- Verwijderen van de iPod waarbij deze als bron is geselecteerd kan ertoe leiden dat de in de iPod opgeslagen gegevens worden beschadigd.

Door iPod bladeren om muzieknummer te selecteren

Het nummer dat u wilt afspelen zoeken.

- 1 Selecteer een iPod-geluidsbron
Druk op de knop [iPod].
- 2 De muziekzoekfunctie starten
Druk op de knop [Q].
- 3 Selecteer een muzieknummer

Type bewerking	Actie
Overschakelen tussen items	Draai aan de knop [VOL].
Een item selecteren	Druk op de knop [VOL].
Snel zoeken	Druk op de knop [◀◀] of [▶▶].
Teruggaan naar vorige item	Druk op de knop [↶].

➤ Bijvoorbeeld: Zoeken op artiestnaam.

Draai aan de knop [VOL] om de gewenste optie weer te geven en druk vervolgens op de knop [VOL].

Selecteer "Artists"/"ARTISTS" > Artiestnaam > Albumnaam > Muzieknummertitel

Annuleren van muziekzoekfunctie starten

Houd de knop [↶] ten minste 1 seconde ingedrukt.



- Tekens die niet kunnen worden weergegeven, blijven blanco. Als geen enkel teken kan worden weergegeven, worden de browse-itemnaam en cijfers weergegeven.

Items	Display	Items	Display
Afspeellijsten	"PLIST****"	Podcasts	"PDC****"
Artiesten	"ART****"	Genres	"GEN****"
Albums	"ALB****"	Componisten	"COM****"
Nummers	"PRGM****"		

- Stel de ratio in volgens de informatie uit "Skip Search" onder <iPod instellen> (pagina 12).

Afspeelfunctie

Afspelen herhalen

Druk op de knop [4].

Als deze knop wordt ingedrukt, wordt er overgeschakeld tussen Bestandsherhaling ("File Repeat ON"/"FILE REPEAT") en Uit ("File Repeat OFF"/"REPEAT OFF").

Willekeurig afspelen

Druk op de knop [3].

De muziek wordt willekeurig afgespeeld. Als de knop wordt ingedrukt, wordt er overgeschakeld tussen Willekeurig afspelen aan ("Folder Random ON"/"FOLDER RANDOM") en uit ("Folder Random OFF"/"RANDOM OFF"). Als de knop weer wordt ingedrukt, wordt het willekeurig afspelen geannuleerd.

Alles willekeurig afspelen

Houd de knop [3] ten minste 1 seconde ingedrukt.

Alle muzieknummers in de iPod worden willekeurig afgespeeld. Als de knop wordt ingedrukt, wordt er overgeschakeld tussen Alles willekeurig afspelen aan ("All Random ON"/"ALL RANDOM") en uit ("All Random OFF"/"RANDOM OFF"). Als de knop weer wordt ingedrukt, wordt Alles willekeurig afspelen geannuleerd.



- De tijd die nodig is om de functie Alles willekeurig in te schakelen, kan langer zijn naargelang het aantal nummers op de iPod.
- Als u de functie alles willekeurig inschakelt, wijzigt het browse-item van de iPod in "Songs". Dit browse-item blijft ongewijzigd, zelfs wanneer de functie Alles willekeurig wordt uitgeschakeld.
- Als het browse-item wordt gewijzigd in Zoeken naar muziek terwijl de functie Alles willekeurig is ingeschakeld, wordt de functie alles willekeurig uitgeschakeld en worden de nummers in het browse-item in willekeurige volgorde afgespeeld.

iPod Control by Hand Mode (iPod handmatig bedienen-modus)

Hiermee kunt u de iPod handmatig bedienen met de knoppen op de iPod.

Houd de knop [iPod] ten minste 1 seconde ingedrukt.

Indien iPod handmatig bedienen is geselecteerd, wordt "iPod by Hand Mode"/"HANDS ON" weergegeven.



- Als de besturing vanaf de iPod is ingeschakeld, kan de iPod niet worden bediend met dit toestel.
- Deze modus is niet compatibel met de weergave van muziekinformatie. Het display geeft "iPod by Hand Mode"/"iPod MODE" weer.
- De iPod kan worden bediend wanneer hij compatibel is met de iPod-bedieningsfunctie.

iPod/iPhone bedienen

iPod instellen

U kunt de volgende iPod-instellingsitems selecteren.

1 Selecteer een iPod-geluidsbron

Druk op de knop [iPod].

2 Activeer de modus voor het instellen van functies

Druk op de knop [VOL].

3 Draai aan de knop [VOL] om de gewenste optie weer te geven en druk vervolgens op de knop [VOL].

Selecteer "Settings"/"SETTINGS".

4 Selecteer het instellingsitem

Draai aan de knop [VOL] om de gewenste optie weer te geven en druk vervolgens op de knop [VOL].

Display	Overzicht
"Settings"/ "SETTINGS"	
"Skip Search"/ "SKIP SEARCH"	Hiermee wordt de overschakelratio ingesteld voor <Snel zoeken> (pagina 10). "0.5%"/"1%"/"5%"/"10%"
"Delete My Playlist"/ "MPLIST DELETE"	Verwijdert de geregistreerde afspeellijst. Raadpleeg <Een nummer verwijderen uit de afspeellijst> (pagina 15) voor informatie over de bediening.

(__ : Fabrieksinstelling)

5 Voer een instelling uit

Draai aan de knop [VOL] om de gewenste instelling te selecteren en druk vervolgens op de knop [VOL].

6 Modus Functies instellen afsluiten

Houd de knop [↵] ten minste 1 seconde ingedrukt.



- De instelling van "Skip Search" in <iPod instellen> (pagina 12) en de instelling in <USB instellen> (pagina 17) zijn altijd identiek. Als de instelling van de een wordt gewijzigd, heeft dit invloed op de andere instelling.

Zoekmodus selecteren

U kunt uit 4 soorten zoekmodi de geschiktste zoekmethode voor het gewenste muzieknummer selecteren.

Zoekmodus	Actie	Overzicht
"Related Search"/ "RELATED SRCH"	Druk op de knop [1].	Zoekt naar muziek van dezelfde artiest of hetzelfde genre als de muziek die wordt afgespeeld. Raadpleeg <Zoeken naar verwante muziek> (pagina 13).
"Direct Search"	Druk op de knop [2].	U kunt snel het gewenste muzieknummer zoeken door het zoekitem (artiest, album, enz.) en de beginletter op te geven. Functie van DPX504U Raadpleeg <Direct zoeken> (pagina 13).
"Alphabet Search"/ "ALPHABET SRCH"	Druk op de knop [3].	U kunt een alfabetisch teken uit de nu geselecteerde lijst in het zoekitem (artiest, album, enz.) selecteren. Raadpleeg <Zoeken op alfabet> (pagina 14).
"Register My Playlist"/ "Recall My Playlist"/ "MY PLAYLIST"	Druk op de knop [5].	Registreert een muzieknummer in Mijn afspeellijst. Raadpleeg <Mijn afspeellijst> (pagina 14).

1 Selecteer een iPod-geluidsbron

Druk op de knop [iPod].

2 De muziekzoekfunctie starten

Druk op de knop [Q].

3 Selecteer de zoekmodus

Druk op de knop [1]/ [2]/ [3]/ [5].

Zoekmodus annuleren

Houd de knop [↵] ten minste 1 seconde ingedrukt.

Zoeken naar verwante muziek

Zoekt naar muziek van dezelfde artiest of hetzelfde genre als de muziek die wordt afgespeeld.

1 Selecteer een iPod-geluidsbron

Druk op de knop [iPod].

2 De muziekzoekfunctie starten

Druk op de knop [Q].

3 Start de functie zoeken naar verwante muziek

Druk op de knop [1].

4 Selecteer het zoekitem

Draai aan de knop [VOL] en druk de knop in wanneer het door u gewenste zoekitem wordt geselecteerd.

Display	Muziek zoeken
"Search Artist"/ "SRCH ARTIST"	Geeft albums van dezelfde artiest weer.
"Search Album"/ "SRCH ALBUM"	Geeft de muziek weer van het album waarop het afgespeelde nummer staat.
"Search Genre"/ "SRCH GENRE"	Geeft artiesten in hetzelfde genre weer.
"Search Composer"/ "SRCH COMPOSER"	Geeft albums weer met muziek die door dezelfde componist gemaakt is.

Na deze stop moet u bladeren. Zie stap 3 van <Door iPod bladeren om muziknummer te selecteren> (pagina 10) om een muziknummer te selecteren.

Zoeken naar verwante muziek annuleren

Houd de knop [↵] ten minste 1 seconde ingedrukt.



- U kunt niet naar verwante muziek zoeken als er muziek op de podcast wordt afgespeeld.
- Als de afgespeelde muziek geen informatie over browse-items bevat of er geen muziek gevonden is, wordt "Not Found"/"NOT FOUND" weergegeven.

Functie van DPX504U

Direct zoeken

U kunt snel het gewenste muziknummer zoeken door het zoekitem (artiest, album, enz.) en de beginletter op te geven.

1 Selecteer een iPod-geluidsbron

Druk op de knop [iPod].

2 De muziekzoekfunctie starten

Druk op de knop [Q].

3 Start de functie direct zoeken

Druk op de knop [2].

4 Selecteer het zoekitem

Draai aan de knop [VOL] en druk de knop in wanneer het door u gewenste zoekitem wordt geselecteerd.

Display	Items	Display	Items
"PLAY LIST"	Afspeellijsten	"PODCAST"	Podcasts
"ARTIST"	Artiesten	"GENRE"	Genres
"ALBUM"	Albums	"COMPOSER"	Componisten
"SONG"	Nummers		

5 Selecteer het te zoeken teken

Type bewerking	Actie
Overschakelen tussen items	Draai aan de knop [VOL].
Een item selecteren	Druk op de knop [VOL].
Naar volgende kolom gaan	Druk op de knop [◀◀] of [▶▶].

Er kunnen maximaal 3 tekens worden ingevoerd.

6 Bepaal de geselecteerde beginletter

Draai aan de knop [VOL] om de gewenste optie weer te geven en druk vervolgens op de knop [VOL].

Selecteer "DONE".

Start het zoeken. Wanneer het zoeken is voltooid, wordt de modus muziek zoeken opnieuw geselecteerd op de geselecteerde tekenpositie.

Na deze stop moet u bladeren. Zie stap 4 van <Door iPod bladeren om muziknummer te selecteren> (pagina 10) om een muziknummer te selecteren.

Direct zoeken annuleren

Houd de knop [↵] ten minste 1 seconde ingedrukt.



- De tekens die kunnen worden ingevoerd zijn alfabetische tekens (A t/m Z), numerieke tekens (0 t/m 9) en " * ".
- " * " verwijst naar tekens die niet alfanumeriek of numeriek zijn. Als u op de positie van de beginletter " * " invoert, kunt u geen andere tekens meer invoeren.
- Als in de modus direct zoeken het eerste teken met het lidwoord "a", "an" of "the" begint, wordt het lidwoord overgeslagen.

iPod/iPhone bedienen

Zoeken op alfabet

U kunt een muzieknummer selecteren door ernaar te zoeken op alfabet. Met deze functie kunt u in de lijst van het geselecteerde zoekitem (artiest, album, enz.) muzieknummers zoeken die bepaalde tekens bevatten.

- 1 Selecteer een iPod-geluidsbron**
Druk op de knop [iPod].
- 2 De muziekzoekfunctie starten**
Druk op de knop [Q].
- 3 Selecteer zoekitem**
Draai aan de knop [VOL] om de gewenste optie weer te geven en druk vervolgens op de knop [VOL].
Selecteer het item (artiest, album, etc.) die u wilt zoeken.

- 4 Start de functie voor het zoeken op alfabet**
Druk op de knop [3].

5 Zoek een muzieknummer

DPX504U

Type bewerking	Actie
Selecteer het teken	Draai aan de knop [VOL].
Een item selecteren	Druk op de knop [VOL].

DPX404U

Type bewerking	Actie
Selecteer het teken	Draai aan de knop [VOL].
Beweeg de cursor naar de positie teken invoeren	Druk op de knop [◀◀] of [▶▶].
Bepaal het geselecteerde teken	Druk op de knop [VOL].

Zoeken op alfabet annuleren

Houd de knop [↵] ten minste 1 seconde ingedrukt.



- Afhankelijk van het aantal muzieknummers of items op de iPod kan het zoeken op alfabet langer duren.
- Als de eerste tekenreeks begint met het lidwoord "a", "an" of "the" in de alfabetische zoekmodus, wordt het lidwoord buiten beschouwing gelaten tijdens het zoeken.

Mijn afspeellijst

Hiermee kunt u uw favoriete muzieknummers registreren in de afspeellijst van dit toestel. U kunt maximaal 10 nummers registreren in de afspeellijst.

Nummers registreren in de afspeellijst

- 1 Speel het muzieknummer af dat u wilt registreren**
- 2 Het muzieknummer registreren**
Houd de knop [5] minimaal 2 seconden ingedrukt.
"## Stored"/"## STORED" (registratienummer) wordt weergegeven.



- Maak een afspeellijst van de nummers die zijn opgeslagen op een iPod. Als u een muzieknummer probeert te registreren dat op een andere iPod opgeslagen is, wordt "No Information"/"NO INFO" en vervolgens "Delete My Playlist All Delete?"/"MPLIST DELETE" weergegeven. Selecteer "Yes" om de afspeellijst te verwijderen als u de afspeellijst opnieuw wilt maken.
- Als u probeert het elfde nummer te registreren, wordt "Memory Full"/"MEMORY FULL" weergegeven en is registratie niet mogelijk. U kunt het muzieknummer registreren door een overbodig muzieknummer te verwijderen.
- Registreer geen podcasts. Muzieknummers die u niet wilt registreren, worden mogelijk toch geregistreerd of het afspelen verloopt niet correct.

Het muzieknummer in de afspeellijst afspelen

- 1 Start de functie voor het afspelen van afspeellijsten**
Druk op de knop [5].
- 2 Speel het muzieknummer uit de afspeellijst**
Draai aan de knop [VOL] om de gewenste optie weer te geven en druk vervolgens op de knop [VOL].
Selecteer het muzieknummer dat u wilt afspelen.



- Als u de ACC-stand of de voeding van het toestel uitschakelt, wordt de modus voor het afspelen van afspeellijsten geannuleerd.
- Het is mogelijk dat het einde van een muzieknummer wordt afgebroken tenzij het muzieknummer aan het einde een stilte van 1 seconde of langer bevat.
- Tijdens het afspelen van een muzieknummer uit de afspeellijst werkt de functie voor het willekeurig afspelen niet.

Een nummer verwijderen uit de afspeellijst

- 1 Start de functie voor het afspelen van afspeellijsten**
Druk op de knop [5].
- 2 Start de functie voor het verwijderen van afspeellijsten**
Houd de knop [VOL] ten minste 1 seconde ingedrukt.
- 3 De modus afspeellijst wissen selecteren**
Draai aan de knop [VOL] om de gewenste optie weer te geven en druk vervolgens op de knop [VOL].
Selecteer "Delete One"/"DELETE ONE" of "Delete All"/"DELETE ALL".
- 4 Draai aan de knop [VOL] om "YES" te selecteren en druk vervolgens op de knop [VOL].**
"Completed"/"COMPLETED" wordt weergegeven.

Alle muzieknnummers uit de speellijst verwijderen (In modus Functies instellen)

- 1 Activeer de modus voor het instellen van functies**
Druk op de knop [VOL].
- 2 Start de functie voor het verwijderen van afspeellijsten**
Draai aan de knop [VOL] om de gewenste optie weer te geven en druk vervolgens op de knop [VOL].
Selecteer "Settings"/"SETTINGS" > "Delete My Playlist"/"MPLIST DELETE".
- 3 Draai aan de knop [VOL] om "YES" te selecteren en druk vervolgens op de knop [VOL].**
"Completed"/"COMPLETED" wordt weergegeven.



- Als u een andere iPod aansluit dan de iPod die in de afspeellijst geregistreerd staat, worden "Delete One"/"DELETE ONE" en "Delete All"/"DELETE ALL" niet weergegeven en worden alle muzieknnummers verwijderd.

USB-apparaat bedienen

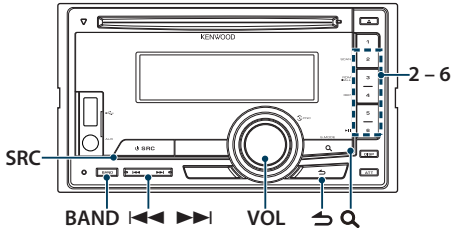

Basisbediening

USB-apparaat afspelen

• USB-apparaat aansluiten

Nadat dit is gebeurd, wordt automatisch van bron veranderd en wordt het afspelen van een muzieknummer gestart.

• Selecteer een USB-geluidsbron

Druk op de knop [SRC].

Selecteer displayweergave "USB".



- CA-U1EX (optioneel accessoire) wordt aanbevolen om een USB-apparaat aan te sluiten.

Naar de volgende map gaan

Druk op de knop [BAND].



- De Music Editor-media staat u niet toe om een map te selecteren.

Muzieknummer selecteren

Druk op de knop [◀◀] of [▶▶].

Snel vooruit- of terugspelen

Houd de knop [◀◀] of [▶▶].



- Tijdens het afspelen van een audiobestand is geen geluid hoorbaar.

Muzieknummer onderbreken en afspelen

Druk op de knop [6] om het afspelen te onderbreken of te hervatten.

USB-apparaat verwijderen

1 Selecteer andere geluidsbron dan USB.

Druk op de knop [SRC].

2 Verwijder het USB-apparaat.



- Verwijderen van het USB-apparaat waarbij deze als bron is geselecteerd kan ertoe leiden dat de in het USB-apparaat opgeslagen gegevens worden beschadigd.

Bestand zoeken

Hiermee kunt u het bestand waarnaar u wilt luisteren selecteren op het toestel dat nu wordt afgespeeld.

1 Selecteer een USB-geluidsbron

Druk op de knop [SRC].

Selecteer displayweergave "USB".

2 De muziekzoekfunctie starten

Druk op de knop [Q].

3 Selecteer een bestand

Type bewerking	Actie
Overschakelen tussen items	Draai aan de knop [VOL].
Een item selecteren	Druk op de knop [VOL].
Snel zoeken (functie van Music Editor-media)	Druk op de knop [◀◀] of [▶▶].
Teruggaan naar vorige item	Druk op de knop [↶].

☞ Bijvoorbeeld: Zoeken naar 🎵②.

Draai aan de knop [VOL] om de gewenste optie weer te geven en druk vervolgens op de knop [VOL].

Selecteer "Music" > [1] > [2] > 🎵②

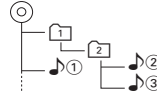

Zoekmodus annuleren

Houd de knop [↶] ten minste 1 seconde ingedrukt.



- Stel de ratio in volgens de informatie uit "Skip Search" onder <USB instellen> (pagina 17).

Afspelfunctie

Afspelen van intro's

Druk op de knop [2].

Het begin van een nummer in de map wordt successievelijk afgespeeld.

Wanneer Intro afspelen is ingeschakeld, wordt "File Scan ON"/"FILE SCAN" weergegeven.

Wanneer de knop weer wordt ingedrukt, worden de muzieknnummers in de normale afspeelmodus afgespeeld waarbij begonnen wordt met het nummer dat op dat moment speelde.

Willekeurig afspelen

Druk op de knop [3].

De muziek in de map wordt willekeurig afgespeeld.

Wanneer Willekeurig afspelen is ingeschakeld, wordt "Folder Random ON"/"FOLDER RANDOM" weergegeven

Als de knop weer wordt ingedrukt, wordt het willekeurig afspelen geannuleerd.

Afspelen herhalen

Druk op de knop [4].

Als deze knop wordt ingedrukt, wordt er overgeschakeld tussen Bestandsherhaling ("File Repeat ON"/"FILE REPEAT"), Mapherhaling ("Folder Repeat ON"/"FOLDER REPEAT") en Uit ("Folder Repeat OFF"/"REPEAT OFF").



- De Music Editor-media staat u niet toe om een map te selecteren om herhaald af te spelen.

USB instellen

U kunt de volgende USB-instellingsitems selecteren.

1 Selecteer een USB-geluidsbron

Druk op de knop [SRC].

Selecteer displayweergave "USB".

2 Activeer de modus voor het instellen van functies

Druk op de knop [VOL].

3 Draai aan de knop [VOL] om de gewenste optie weer te geven en druk vervolgens op de knop [VOL].

Selecteer "Settings"/"SETTINGS".

4 Selecteer het instellingsitem

Draai aan de knop [VOL] om de gewenste optie weer te geven en druk vervolgens op de knop [VOL].

Display	Overzicht
"Settings"/ "SETTINGS"	
"Skip Search"/ "SKIP SEARCH"	Hiermee wordt de overschakelratio ingesteld voor <Snel zoeken (functie van Music Editor-media)> (pagina 16). "0.5%"/"1%"/"5%"/"10%"

(_ : Fabrieksinstelling)

5 Voer een instelling uit

Draai aan de knop [VOL] om de gewenste instelling te selecteren en druk vervolgens op de knop [VOL].

6 Modus Functies instellen afsluiten

Houd de knop [] ten minste 1 seconde ingedrukt.



- De instelling van "Skip Search" in <iPod instellen> (pagina 12) en de instelling in <USB instellen> (pagina 17) zijn altijd identiek.

Als de instelling van de een wordt gewijzigd, heeft dit invloed op de andere instelling.

Muziek-cd/audiobestand bedienen

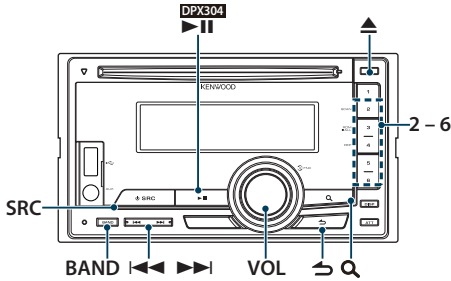

Basisbediening

Disk afspelen

- Plaats een disk.
Wanneer de disk wordt geplaatst, schakelt de geluidsbron automatisch naar de cd-speler en wordt het afspelen van het muzieknummer gestart.
Als een cd is geplaatst, licht de indicator "IN" op.
- Selecteer de cd-geluidsbron
Druk op de knop [SRC].
Selecteer de displayweergave "CD".

Disk uitwerpen

Druk op de knop [▲].

Naar de volgende map gaan

Druk op de knop [BAND].



- Deze bewerking kan alleen met audiobestanden worden uitgevoerd.

Muzieknummer selecteren

Druk op de knop [◀◀] of [▶▶].

Snel vooruit- of terugspoelen

Houd de knop [◀◀] of [▶▶].



- Tijdens het afspelen van een audiobestand is geen geluid hoorbaar.

Muzieknummer onderbreken en afspelen

DPX504U DPX404U

Druk op de knop [6] om het afspelen te onderbreken of te hervatten.

DPX304

Druk op de knop [▶||] om het afspelen te onderbreken of te hervatten.

Functie van interne cd-geluidsbron

Muziek zoeken

Hiermee kunt u het muzieknummer waarnaar u wilt luisteren selecteren op de cd die nu wordt afgespeeld.

1 Selecteer de cd-geluidsbron

Druk op de knop [SRC].

Selecteer de displayweergave "CD".

2 De muziekzoekfunctie starten

Druk op de knop [Q].

3 Muziek zoeken

Type bewerking	Actie
Overschakelen tussen items	Draai aan de knop [VOL].
Een item selecteren	Druk op de knop [VOL].
Teruggaan naar vorige item	Druk op de knop [↶].

Modus Functies instellen annuleren

Houd de knop [↶] ten minste 1 seconde ingedrukt.

Afspelfunctie

Afspelen van intro's

Druk op de knop [2].

Het begin van een nummer op de disk op map wordt successievelijk afgespeeld.

Wanneer Intro afspelen is ingeschakeld, wordt "Track Scan ON"/"TRACK SCAN"/"File Scan ON"/"FILE SCAN" weergegeven.

Wanneer de knop weer wordt ingedrukt, worden de muzieknnummers in de normale afspelmmodus afgespeeld waarbij begonnen wordt met het nummer dat op dat moment speelde.

Willekeurig afspelen

Druk op de knop [3].

De muziek op de disk of in de map wordt willekeurig afgespeeld.

Wanneer Willekeurig afspelen is ingeschakeld, wordt "Disc Random ON"/"DISC RANDOM"/"Folder Random ON"/"FOLDER RANDOM" weergegeven

Als de knop weer wordt ingedrukt, wordt het willekeurig afspelen geannuleerd.

Afspelen herhalen

Druk op de knop [4].

Indien tijdens het afspelen van een cd op deze knop wordt gedrukt, wordt er overgeschakeld tussen nummerherhaling ("Track Repeat ON"/"TRACK REPEAT") en Uit ("Track Repeat OFF"/"REPEAT OFF").

Als deze knop wordt ingedrukt, wordt er overgeschakeld tussen Bestandsherhaling ("File Repeat ON"/"FILE REPEAT"), Mapherhaling ("Folder Repeat ON"/"FOLDER REPEAT") en Uit ("Folder Repeat OFF"/"REPEAT OFF").

Functie van DPX504U

Basisbediening van diskwisselaar (optioneel)

Selecteer de diskwisselaar als geluidsbron

Druk op de knop [SRC].

Selecteer de displayweergave "CD CH".

Naar de volgende disk gaan

Druk op de knop [BAND].

Muzieknnummer selecteren

Druk op de knop [◀◀] of [▶▶].

Snel vooruit- of terugspoelen

Houd de knop [◀◀] of [▶▶].

Muzieknnummer onderbreken en afspelen

Druk op de knop [6] om het afspelen te onderbreken of te hervatten.

Huidig muzieknnummer of disk herhaaldelijk afspelen. (afspelen herhalen)

Druk op de knop [4].

Indien ingedrukt, wordt er overgeschakeld tussen Nummer herhaald afspelen aan ("Track Repeat ON"), disk herhaald afspelen aan ("Disc Repeat ON") en herhaald afspelen uit ("Repeat OFF").

De muziek in de diskwisselaar wordt willekeurig afgespeeld. (diskmagazijn willekeurig afspelen)

Druk op de knop [5].

Wanneer Diskmagazijn willekeurig afspelen wordt ingeschakeld, wordt "Magazine Random ON" weergegeven.

Als de knop weer wordt ingedrukt, wordt Diskmagazijn willekeurig afspelen geannuleerd.

Radiobediening

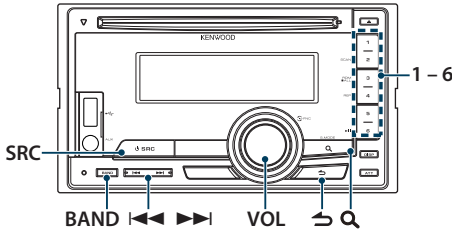

Basisbediening

Tuner als geluidsbron selecteren

Druk op de knop [SRC].

Selecteer de displayweergave "TUNER".

Ontvangstband selecteren

Druk op de knop [BAND].

Door op deze knop te drukken kunt u tussen de ontvangstbanden (FM1, FM2, FM3, AM) schakelen.

Zenders selecteren

Druk op de knop [\ll] of [\gg].

Details van het zender selecteren staan beschreven in de "Seek Mode"/"SEEK MODE" vanaf <Tuner instellen> (pagina 20).

Verkeersinformatie

Houd de knop [Q] ten minste 1 seconde ingedrukt.

Hiermee wordt de functie voor verkeersinformatie in- of uitgeschakeld.

Wanneer de functie ingesteld is op ON, brandt het indicatielampje "TI".

Als er terwijl de functie is ingeschakeld een verkeersuitzending wordt gestart, "Traffic INFO"/"TRAFFIC INFO" wordt weergegeven, en er wordt verkeersinformatie ontvangen.

Wanneer het volume wordt aangepast tijdens het ontvangen van verkeersinformatie, wordt het aangepaste volume automatisch opgeslagen. De volgende keer wanneer de functie voor verkeersinformatie wordt ingeschakeld, wordt automatisch het opgeslagen volume ingesteld.

Tuner instellen

U kunt de volgende opties voor tunerinstelling selecteren.

1 Selecteer tuner als geluidsbron

Druk op de knop [SRC].

Selecteer de displayweergave "TUNER".

2 Activeer de modus voor het instellen van functies

Druk op de knop [VOL].

3 Draai aan de knop [VOL] om de gewenste optie weer te geven en druk vervolgens op de knop [VOL].

Selecteer "Settings"/"SETTINGS".

4 Selecteer het aan te passen instellingsitem

Draai aan de knop [VOL] om de gewenste optie weer te geven en druk vervolgens op de knop [VOL].

Display	Overzicht
"Settings"/ "SETTINGS"	
"Local Seek"/ "LOCAL SEEK"	Er wordt bij automatisch zoeken alleen afgestemd op zenders die goed te ontvangen zijn. "ON"/"OFF"
"Seek Mode"/ "SEEK MODE"	Selecteert de afstemfunctie van de radio. "Auto1"/"AUTO1": Automatisch zoeken naar een zender. "Auto2"/"AUTO2": Op volgorde zoeken in de in het voorkeurgeheugen opgeslagen zenders. "Manual"/"MANUAL": Handmatig op een zender afstemmen.
"Auto Memory"/ "AUTO MEMORY"	Slaat 6 zenders met goede ontvangst automatisch op. Raadpleeg <Automatisch vastleggen in geheugen> (pagina 22).
"Forced MONO"/ "FORCED MONO"	Vermindert de ruis wanneer stereo-uitzendingen in mono worden ontvangen. "ON"/"OFF"
"News"/"NEWS"	Schakelt de automatische ontvangst voor nieuwsuitzendingen in of uit en bepaalt het minimale interval tussen nieuwsuitzendingen. "OFF"/"00MIN"/"00M" – "90MIN"/"90M"
"AF"	Wanneer de ontvangstkwaliteit slecht is, wordt automatisch overgeschakeld op de zender die hetzelfde programma uitzendt in hetzelfde Radio Data System-netwerk. (AF: Alternatieve Frequentie) "ON"/"OFF"
"Regional"/ "REGIONAL"	Hiermee kunt u instellen of de zender in de specifieke regio met de "AF"-functie moet worden ingeschakeld. "ON"/"OFF"

"Auto TP Seek"/ "AUTO TP SEEK"	Als de ontvangst van een zender met verkeersinformatie slecht is, wordt automatisch naar een zender gezocht met een betere ontvangst. "ON"/"OFF"
-----------------------------------	---

(_ : Fabrieksinstelling)

5 Voer een instelling uit

Draai aan de knop [VOL].

6 Modus Functies instellen afsluiten

Houd de knop [↵] ten minste 1 seconde ingedrukt.

Opmerkingen

- **News (nieuwsuitzending met timeout-instelling)**

Hiermee worden automatisch nieuwsuitzendingen ontvangen zodra deze worden gestart. Stel in hoe lang de onderbreking van de uitzending moet worden uitgesteld na de start van een andere nieuwsuitzending. Door "News 00MIN"/"NEWS 00M" in "News 90MIN"/"NEWS 90M" te wijzigen wordt deze functie ingeschakeld. Als een nieuwsuitzending wordt gestart terwijl deze functie is ingeschakeld (ON), wordt "News"/"NEWS" weergegeven en wordt de nieuwsuitzending ontvangen. Als "20MIN"/"20M" is ingesteld, wordt gedurende 20 minuten geen andere nieuwsuitzending gestart. Het volume van de nieuwsuitzending staat op hetzelfde niveau als werd ingesteld voor verkeersinformatie.

- **Forced MONO**

Sterke elektrische velden (zoals hoogspanningskabels) kunnen instabiele geluidskwaliteit veroorzaken wanneer Forced MONO ingeschakeld is. Schakel in dergelijke situaties de functie uit.

Zendervoorkeurgeheugen

Een zender in het geheugen opnemen.

1 Selecteer de frequentie die u in het geheugen wilt vastleggen

Druk op de knop [◀◀] of [▶▶].

2 Selecteer het nummer dat u in het geheugen wilt vastleggen

Houd de knop [1] – [6] minimaal 2 seconden ingedrukt.



- Er kunnen maximaal 6 zenders met een verschillende ontvangstband (FM/AM) onder de knoppen [1] – [6] in het geheugen worden opgeslagen volgens de instelling van "Tuner Preset Type"/"PRESET TYPE" van <Begininstellingen> (pagina 44).

Radiobediening

Automatisch vastleggen in geheugen

Automatisch vastleggen van zenders die goed ontvangen worden.

- 1 Selecteer de zenderfrequentie die u in het voorkeurgeheugen wilt opslaan**
- 2 Activeer de modus voor het instellen van functies**
Druk op de knop [VOL].
- 3 Activeer de functie voor het automatisch vastleggen in het geheugen**
Draai aan de knop [VOL] om de gewenste optie weer te geven en druk vervolgens op de knop [VOL].
Selecteer "Settings"/"SETTINGS" > "Auto Memory"/"AUTO MEMORY".
- 4 Activeer het automatisch vastleggen van zenders**

Draai aan de knop [VOL] om de gewenste optie weer te geven en druk vervolgens op de knop [VOL].

Selecteer "YES".

Wanneer er 6 zenders die goed ontvangen worden in het geheugen zijn opgeslagen, wordt de functie voor het automatisch vastleggen afgesloten.

Afstemmen op voorkeurzenders

Oproepen van in het geheugen vastgelegde zenders.

- 1 Selecteer de zenderfrequentie**
- 2 Roept de in het geheugen opgeslagen zender op.**
Druk op de knop [1] – [6].

PTY (Program Type)

Onderstaand programmatype selecteren en zoeken naar een zender.

DPX504U

Programmatype	Display	Programmatype	Display
Spraak	"Speech"	Overige muziek	"Other M"
Muziek	"Music"	Weer	"Weather"
Nieuws	"News"	Geldzaken	"Finance"
Actualiteit	"Affairs"	Kinderprogramma's	"Children"
Informatie	"Info"	Sociale zaken	"Social"
Sport	"Sport"	Religie	"Religion"
Educatief	"Educate"	Luisteraarparticipatie	"Phone In"
Drama	"Drama"	Reizen	"Travel"
Cultuur	"Culture"	Ontspanning	"Leisure"
Wetenschap	"Science"	Jazz	"Jazz"
Gevarieerd	"Varied"	Country	"Country"
Pop	"Pop M"	Nationale muziek	"Nation M"
Rock	"Rock M"	Gouwe ouwe	"Oldies"
Easy listening	"Easy M"	Folkmuziek	"Folk M"
Licht klassiek	"Light M"	Documentaire	"Document"
Zwaar klassiek	"Classics"		

DPX404U | DPX304

Programmatype	Display	Programmatype	Display
Spraak	"SPEECH"	Overige muziek	"OTHER M"
Muziek	"MUSIC"	Weer	"WEATHER"
Nieuws	"NEWS"	Geldzaken	"FINANCE"
Actualiteit	"AFFAIRS"	Kinderprogramma's	"CHILDREN"
Informatie	"INFO"	Sociale zaken	"SOCIAL"
Sport	"SPORT"	Religie	"RELIGION"
Educatief	"EDUCATE"	Luisteraarparticipatie	"PHONE IN"
Drama	"DRAMA"	Reizen	"TRAVEL"
Cultuur	"CULTURE"	Ontspanning	"LEISURE"
Wetenschap	"SCIENCE"	Jazz	"JAZZ"
Gevarieerd	"VARIED"	Country	"COUNTRY"
Pop	"POP M"	Nationale muziek	"NATION M"
Rock	"ROCK M"	Gouwe ouwe	"OLDIES"
Easy listening	"EASY M"	Folkmuziek	"FOLK M"
Licht klassiek	"LIGHT M"	Documentaire	"DOCUMENT"
Zwaar klassiek	"CLASSICS"		

- Lezingen en muziek omvatten tevens onderstaande programmatypen.
Lezingen: Items met witte letters.
Muziek: Items met zwarte letters.

1 Activeer de PTY-functie

Druk op de knop [Q].

2 Selecteer het programmatype

Draai aan de knop [VOL].

3 Zoek naar zenders met het geselecteerde programmatype

Druk op de knop [◀◀] of [▶▶].

4 Sluit de PTY-functie af

Druk op de knop [↵].



- Wanneer het geselecteerde programmatype niet gevonden wordt, wordt "No PTY"/"NO PTY" weergegeven. Kies een ander programmatype.
- Als u niet binnen 30 seconden een handeling uitvoert, wordt de handeling automatisch beëindigd.

Radiobediening

Voorkeurprogrammatype

Vastleggen van een programmatype in het voorkeurgeheugen om het type snel te kunnen oproepen.

Vastleggen van het programmatype

1 Selecteer het vast te leggen programmatype
<PTY (Program Type)> (pagina 23)

2 Leg het programmatype vast
Houd de gewenste knop [1] – [6] minimaal 2 seconden ingedrukt.

Oproepen van het vastgelegde programmatype

1 Activeer de PTY-functie
Druk op de knop [Q].

2 Roep het vastgelegde programma op
Druk op de gewenste knop [1] – [6].

Veranderen van de taal voor de PTY-functie

Selecteer de weergavetaal van het programmatype als volgt.

DPX504U

Taal	Display	Taal	Display
Engels	"English"	Noors	"Norwegian"
Spaans	"Spanish"	Portugees	"Portuguese"
Frans	"French"	Zweeds	"Swedish"
Nederlands	"Dutch"	Duits	"German"

DPX404U | DPX304

Taal	Display
Engels	"ENGLISH"
Frans	"FRENCH"
Duits	"GERMAN"

1 Activeer de PTY-functie
Druk op de knop [Q].

2 Activeer de functie voor het veranderen van de taal
Druk op de knop [Q].

3 De taal selecteren
Draai aan de knop [VOL] om de gewenste optie weer te geven en druk vervolgens op de knop [VOL].
Selecteer een taal.

Bediening van Bluetooth-audiospeler

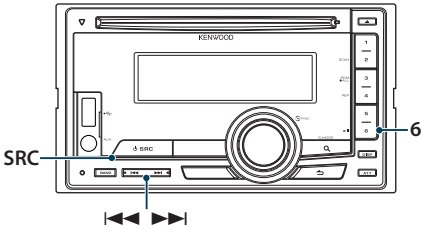

Een Bluetooth-apparaat aansluiten

Voordat u het Bluetooth-apparaat kunt gaan gebruiken, moet u het aansluiten op dit toestel.

Pairing (Registratie van Bluetooth-apparaten)

Om uw Bluetooth-audiospeler met dit toestel te kunnen gebruiken moet u dit toestel registreren (pairing).

1 Zet dit toestel aan

Druk op de knop [SRC].

2 Registreer dit toestel door het Bluetooth-apparaat te gebruiken

Door het Bluetooth-apparaat te gebruiken, registreert u de audiospeler (pairing). Selecteer "KCA-BT200"/"KCA-BT300" uit de lijst met aangesloten toestellen.

3 Voer een pincode in

Voer de pincode ("0000") in op het Bluetooth-apparaat.

Controleer op het Bluetooth-toestel of de registratie werd voltooid.

De pincode is standaard ingesteld op "0000". U kunt deze code wijzigen. Raadpleeg <Pincode registreren> (pagina 65).

4 Door het Bluetooth-apparaat te gebruiken wordt er een Bluetooth-verbinding tot stand gebracht.



- Als de pairing niet lukt, probeer dan het volgende.
 - De pincode is ingesteld op "0000". Raadpleeg <Pincode registreren> (pagina 65).
 - Schakel de voeding van dit toestel uit en weer in. Probeer vervolgens de pairing nog een keer uit te voeren.
 - Als er andere audiospelers geregistreerd zijn, verwijder deze dan. Probeer vervolgens de pairing nog een keer uit te voeren. Raadpleeg <Een geregistreerd Bluetooth-apparaat verwijderen> (pagina 66).
- Wanneer u vanaf dit toestel registreert, raadpleeg dan <Bluetooth-apparaat registreren> (pagina 64).

Basisbediening

Bluetooth-audiobron selecteren

Druk op de knop [SRC].

Selecteer de displayweergave "BT Audio".

Pauseren en afspelen

Druk op de knop [6].

Muziek zoeken

Druk op de knop [◀◀] of [▶▶].



- Alle of sommige bewerkingen kunnen niet worden uitgevoerd als de Bluetooth-audiospeler niet op afstand kan worden bediend.
- Als wordt overgeschakeld tussen Bluetooth-audiobronnen wordt het afspelen niet automatisch gestart of gestopt. Voer de bewerking uit om het afspelen te starten of te stoppen.
- Sommige audiospelers kunnen niet op afstand worden bediend of opnieuw aangesloten nadat de Bluetooth-verbinding is verbroken. Maak verbinding met Bluetooth via de hoofdeenheid van de audiospeler.

Bediening handsfree bellen

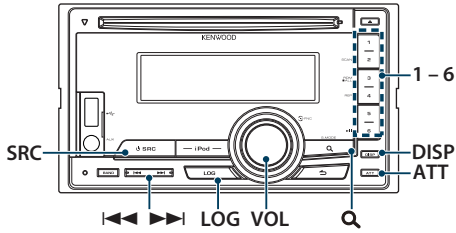

Stap 3. Handsfree telefoneren

U kunt handsfree bellen als de verbinding tot stand is gebracht.



- Wanneer u vanaf dit toestel registreert, raadpleeg dan [<Bluetooth-apparaat registreren>](#) (pagina 64).

Een Bluetooth-apparaat aansluiten

Voordat u het Bluetooth-apparaat kunt gaan gebruiken, moet u het aansluiten op dit toestel. Hiervoor moet de volgende, uit 3 stappen bestaande, procedure worden uitgevoerd.

Stap 1. Pairing (Registratie van Bluetooth-apparaten)

Om uw Bluetooth-apparaat (mobiele telefoon) met dit toestel te kunnen gebruiken, moet u dit toestel registreren (pairing).

1 Zet dit toestel aan

Druk op de knop [SRC].

2 Registreer dit toestel door het Bluetooth-apparaat te gebruiken

Registreer het handsfree toestel (pairing) door het Bluetooth-apparaat te gebruiken. Selecteer "KCA-BT200"/"KCA-BT300" uit de lijst met aangesloten toestellen.

3 Voer een pincode in

Voer de pincode ("0000") in op het Bluetooth-apparaat.

Controleer op het Bluetooth-toestel of de registratie werd voltooid.

De pincode is standaard ingesteld op "0000". U kunt deze code wijzigen. Raadpleeg [<Pincode registreren>](#) (pagina 65).

4 Start de handsfree verbinding met behulp van het Bluetooth-apparaat.

Stap 2. Verbinding

Als u twee of meer mobiele telefoons hebt geregistreerd, moet u een daarvan selecteren. Zie voor meer informatie de sectie [<Het Bluetooth-apparaat selecteren dat u wilt aansluiten>](#) (pagina 65).

Wanneer een mobiele telefoon aangesloten is, gaat het indicatielampje "BT" branden.

Een gesprek ontvangen

Een telefoongesprek beantwoorden

Druk op de knop [VOL].



- De volgende bewerkingen beëindigen de verbinding:
 - Plaats een cd.
 - Een USB-apparaat aansluiten.
- De naam van de beller wordt weergegeven als deze al is geregistreerd in de telefoonlijst.

Een binnenkomend gesprek weigeren

Druk op de knop [SRC].

Tijdens een gesprek

Een gesprek beëindigen

Druk op de knop [SRC].

Overschakelen naar de privémodus

Druk op de knop [6].

Schakelt over tussen privégesprek ("PRIVATE") en handsfree gesprek telkens wanneer op deze knop wordt gedrukt.



- Afhankelijk van het type mobiele telefoon dat u gebruikt, kan bij overschakeling op de privémodus de bron worden geselecteerd die werd gebruikt voordat de handsfree verbinding tot stand werd gebracht. Als dit gebeurt, kan de bron niet worden teruggeschakeld naar de handsfree modus met dit toestel. Ga terug naar de handsfree modus met behulp van uw mobiele telefoon.

Het spraakvolume aanpassen tijdens een gesprek

Draai aan de knop [VOL].

Bediening handsfree bellen

Gesprek in de wacht

Een ander binnenkomend gesprek beantwoorden terwijl het huidige gesprek in de wacht staat

- 1 Druk op de knop [VOL].
- 2 Draai aan de knop [VOL] om de gewenste optie weer te geven en druk vervolgens op de knop [VOL].
Selecteer "ANSWER".

Een ander binnenkomend gesprek beantwoorden nadat het huidige gesprek werd beëindigd

Druk op de knop [SRC].

Het huidige gesprek voortzetten

- 1 Druk op de knop [VOL].
- 2 Draai aan de knop [VOL] om de gewenste optie weer te geven en druk vervolgens op de knop [VOL].
Selecteer "REJECT".

Het gesprek in de wacht beantwoorden nadat het huidige gesprek werd beëindigd

Druk op de knop [SRC].

Tussen het huidige gesprek en het gesprek in de wacht schakelen

Druk op de knop [VOL].

Telkens wanneer op deze knop wordt gedrukt, wordt overgeschakeld naar een andere gesprekspartner.

Andere functies

Het bericht dat de verbinding wordt verbroken verwijderen

Houd de knop [LOG] ten minste 1 seconde ingedrukt.

"HF Disconnect"/"HF D-CON" verdwijnt.

Een gesprek tot stand brengen

1 Start de Bluetooth-modus

Houd de knop [LOG] ten minste 1 seconde ingedrukt.

2 Selecteer een kiesmethode

Draai aan de knop [VOL] om de gewenste optie weer te geven en druk vervolgens op de knop [VOL].

Display	Overzicht
"Phonebook"	Beginletter selecteren waarop in telefoonboek gezocht moet worden.
"Incoming Calls"	Een nummer bellen in de lijst met binnenkomende gesprekken.
"Outgoing Calls"	Een nummer bellen in de lijst met uitgaande gesprekken.
"Missed Calls"	Een nummer bellen in de lijst met gemiste gesprekken.
"Number Dial"	Een gesprek tot stand brengen door een telefoonnummer in te voeren.

De werkingmethode van elke modus wordt hieronder beschreven.

3 Sluit de modus voor kiesmethode af

Houd de knop [LOG] ten minste 1 seconde ingedrukt.

Snelkiezen (geprogrammeerd nummer)

1 Start de Bluetooth-modus

Houd de knop [LOG] ten minste 1 seconde ingedrukt.

2 Selecteer het nummer dat u wilt ophalen uit het geheugen

Druk op de knop [1] – [6].

3 Voer een gesprek

Druk op de knop [VOL].



- U moet het snelkiesnummer registreren. Raadpleeg [<Nummers opnemen in de lijst met vooraf ingestelde nummers>](#) (pagina 34).

Bediening handsfree bellen

Een nummer bellen in het telefoonboek

1 Start de Bluetooth-modus

Houd de knop [LOG] ten minste 1 seconde ingedrukt.

2 Selecteer de telefoonlijstmodus

Draai aan de knop [VOL] om de gewenste optie weer te geven en druk vervolgens op de knop [VOL].
Selecteer "Phonebook".

3 Selecteer de beginletter waarop moet worden gezocht

Type bewerking	Actie
Naar het volgende teken gaan.	Draai aan de knop [VOL].
De geselecteerde beginletter bepalen.	Druk op de knop [VOL].

4 Selecteer de naam

Type bewerking	Actie
Selecteer het telefoonnummer.	Draai aan de knop [VOL].
Selecteer de naam.	Druk op de knop [◀◀] of [▶▶].

↗ **Overschakelen tussen displayweergaven**
Druk op de knop [DISP].

5 Voer een gesprek

Druk op de knop [VOL].



- Tijdens een zoekactie wordt gezocht naar een teken zonder accent, zoals "u", in plaats van een teken met accent, zoals "ü".

Een nummer bellen in het gesprekslogboek

1 Start de Bluetooth-modus

Houd de knop [LOG] ten minste 1 seconde ingedrukt.

2 Selecteer de functie voor het gesprekslogboek

Draai aan de knop [VOL] om de gewenste optie weer te geven en druk vervolgens op de knop [VOL].

Selecteer "Outgoing Calls" (uitgaand gesprek), "Incoming Calls" (binnenkomend gesprek) of "Missed Calls" (gemist gesprek).

3 Selecteer een naam of telefoonnummer

Draai aan de knop [VOL].

↗ **Overschakelen tussen displayweergaven**
Druk op de knop [DISP].

4 Voer een gesprek

Druk op de knop [VOL].



- De lijst met uitgaande gesprekken, de lijst met binnenkomende gesprekken en de lijst met gemiste gesprekken zijn lijsten van gesprekken die vanuit dit toestel tot stand zijn gebracht of op dit toestel zijn binnengekomen. Het gaat hierbij niet om de gesprekken die zijn opgeslagen in het geheugen van de mobiele telefoon.

Kies een nummer

1 Start de Bluetooth-modus

Houd de knop [LOG] ten minste 1 seconde ingedrukt.

2 Selecteer de functie voor het kiezen van een nummer

Draai aan de knop [VOL] om de gewenste optie weer te geven en druk vervolgens op de knop [VOL].

Selecteer "Number Dial".

3 Voer een telefoonnummer in

Type bewerking	Actie
Selecteer de cijfers.	Draai aan de knop [VOL].
Naar het volgende cijfer gaan.	Druk op de knop [▶▶].
Het laatste cijfer wissen.	Druk op de knop [◀◀].

• Druk op het cijfer ([1] – [0]), #([FM]), *([AM]) of de knop +([▶▶]) op de afstandsbediening.

➤ U kunt als volgt het ingevoerde

telefoonnummer cijfer voor cijfer wissen:

Druk op de knop [◀◀] op de afstandsbediening.

4 Voer een gesprek

• Druk op de knop [VOL].

• Druk op de knop [DIRECT] op de afstandsbediening.



- U kunt maximaal 32 cijfers invoeren.

Gesprek met stemherkenning tot stand brengen

1 Start de stemherkenningsfunctie

Houd de knop [ATT] ten minste 1 seconde ingedrukt.

2 "PB Name?" wordt weergegeven.

Zeg, nadat u een pieptoon hebt gehoord, binnen 2 seconden de naam.

3 "PN Type?" wordt weergegeven.

Zeg, nadat u een pieptoon hebt gehoord, binnen 2 seconden de categorienaam.

4 Voer een gesprek

Druk op de knop [VOL].

➤ Deze stap is dezelfde als stap 4 van de procedure in <Een nummer bellen in het telefoonboek> (pagina 32). U kunt een gesprek tot stand brengen of een categorie selecteren.



- Als uw stem niet wordt herkend, wordt een bericht weergegeven. Als u op de knop [VOL] drukt, kunt u opnieuw proberen uw stem in te voeren. Raadpleeg <Oplossen van problemen> (pagina 76).
- Zowel de naam als de categorie vereisen registratie van een stemtag. Raadpleeg <Een stemcommando voor categorie instellen> (pagina 68).
- Tijdens stemherkenning wordt geen audiogeluid uitgevoerd.

Bediening handsfree bellen

Nummers opnemen in de lijst met vooraf ingestelde nummers

1 Selecteer het telefoonnummer dat u wilt registreren

Selecteer het telefoonnummer refererend aan het volgende:





- <Een nummer bellen in het telefoonboek> (pagina 32)
- <Een nummer bellen in het gesprekslogboek> (pagina 32)
- <Kies een nummer> (pagina 33)

2 Selecteer het nummer dat u in het geheugen wilt vastleggen

Houd de knop [1] – [6] minimaal 2 seconden ingedrukt.

Weergave van type telefoonnummer (categorie)

De categorieonderdelen in het telefoonboek worden als volgt weergegeven:

Display	Informatie
"General" / 	Algemeen
"Home" / 	Thuis
"Office" / 	Werk
"Mobile" / 	Mobiel
"Other" / 	Andere

Displayweergave instellen

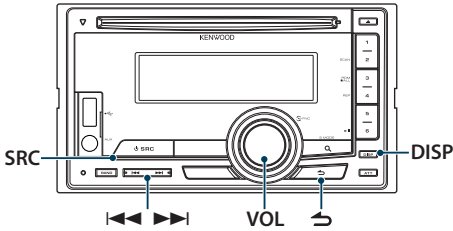

Functie van DPX504U

Weergavetype selecteren

Druk op de knop [DISP].

Modus	Weergavetype
4-regelige weergavemodus	Hiermee worden 3 tot 4 regels tekst weergegeven.
3-regelige weergavemodus	Hiermee worden 2 tot 3 regels tekst weergegeven.
Klokweergavemodus	Hiermee wordt de klok weergegeven.
Weergavemodus voor spectrumanalyse	Hiermee worden een regel tekst en het programma voor spectrumanalyse weergegeven.
Modus display uit	Schakelt het display uit. Schakelt tijdelijk in als u een handeling uitvoert.



- Wanneer het display van 4 regels/3 regels wordt geselecteerd, kan de status (ON/OFF-indicator van elke functie) worden weergegeven in de eerste regel, en het pictogram van de momenteel geselecteerde bron en de titel van de tekstinformatie kunnen aan de linkerzijde worden weergegeven door de volgende actie <Informatie weergave instelling> (pagina 39).
 Statusdisplay: Selecteer "Settings" > "Display & Illumination" > "Display Select" > "Status"
 Zijdisplay: Selecteer "Settings" > "Display & Illumination" > "Display Select" > "Side Select"

Displayweergave instellen

U kunt de volgende opties voor het instellen van display selecteren.

- 1 Selecteer de geluidsbron**
Druk op de knop [SRC].
- 2 Activeer de modus voor het instellen van functies**
Druk op de knop [VOL].
- 3 Start de modus voor het instellen van het display**
Draai aan de knop [VOL] om de gewenste optie weer te geven en druk vervolgens op de knop [VOL].
Selecteer "Settings"/"SETTINGS" > "Display & Illumination"/"DISP & ILLUMI".
- 4 Selecteer het functie-item**
Draai aan de knop [VOL] om de gewenste optie weer te geven en druk vervolgens op de knop [VOL].

DPX504U

Display	Overzicht
"Settings"	
"Display & Illumination"	Stelt het display en de verlichting in.
"Display Select"	Selecteer het displaytype en past deze aan.
"Color Select"	Selecteert de verlichtingskleur van het paneel. Raadpleeg <Keuze van verlichtingskleur> (pagina 41).
"DISP & ILLUMI OFF"	Wanneer de modus Display uit wordt geselecteerd in <Weergavetype selecteren> (pagina 36), wordt bepaald of alleen het display wordt uitgeschakeld of het display en de toetsverlichting. "DISP&ILLUMI"/"DISP"
"Display Dimmer"	Vermindert de helderheid van de displayverlichting. "Auto": De verlichting wordt gedimd in samenwerking met de lichtschakelaar van de auto. "Manual1": De verlichting wordt continu gedimd. "Manual2": De verlichting wordt sterker gedimd dan bij Manual1. "OFF": De verlichting wordt niet gedimd.
"Contrast"	Past het contrast van het display aan. "1" - "5" - "12"
"DISP N/P"	Schakelt de paneelweergave positief of negatief. "POS1"/"POS2"/"NEGA1"/"NEGA2"

"Text Scroll"	Stelt de methode in voor het doorschuiven om verborgen tekst te zien. "Auto": Schuift door. "Once": Schuift een keer door. "Off": Schuift niet door.
"BT DVC STATUS"	U kunt de verbindingstatus, de signaalsterkte en het batterijniveau weergeven.  : Batterijniveau van mobiele telefoon.  : Signaalsterkte van mobiele telefoon.
"ILLUMI Dimmer"	Vermindert de helderheid van de toetsverlichting. "Auto": De verlichting wordt gedimd in samenwerking met de lichtschakelaar van de auto. "Manual1": De verlichting wordt continu gedimd. "Manual2": De verlichting wordt sterker gedimd dan bij Manual1. "Off": De verlichting wordt niet gedimd.
"ILLUMI Effect"	Stelt in of de helderheid van de toetsverlichting verandert afhankelijk van de toetsbewerking. "ON"/"OFF"
"ILLUMI MSC SYNC"	Stelt in of de kleur van de toetsverlichting verandert afhankelijk van het geluidsvolume. "ON"/"OFF"

(__ : Fabrieksinstelling)

"DISP DIMMER"	Vermindert de helderheid van de displayverlichting. "Auto": De verlichting wordt gedimd in samenwerking met de lichtschakelaar van de auto. "Manual1": De verlichting wordt continu gedimd. "Manual2": De verlichting wordt sterker gedimd dan bij Manual1. "Off": De verlichting wordt niet gedimd.
"ILLUMI DIMMER"	Vermindert de helderheid van de toetsverlichting. "Auto": De verlichting wordt gedimd in samenwerking met de lichtschakelaar van de auto. "Manual1": De verlichting wordt continu gedimd. "Manual2": De verlichting wordt sterker gedimd dan bij Manual1. "Off": De verlichting wordt niet gedimd.

(__ : Fabrieksinstelling)

5 Voer een instelling uit

Draai aan de knop [VOL] om de gewenste instelling te selecteren en druk vervolgens op de knop [VOL].

6 Modus Functies instellen afsluiten

Houd de knop [↵] ten minste 1 seconde ingedrukt.

Tekst schuiven

Houd de knop [DISP] ten minste 1 seconde ingedrukt.

De weergegeven tekst schuift.

DPX404U DPX304

Display	Overzicht
"SETTINGS"	
"DISP & ILLUMI"	Stelt het display en de verlichting in.
"COLOR SELECT"	Selecteert de verlichtingskleur van het paneel. Raadpleeg <Keuze van verlichtingskleur> (pagina 41).
"TEXT SCROLL"	Stelt de methode in voor het doorschuiven om verborgen tekst te zien. "Auto": Schuift door. "Once": Schuift een keer door. "Off": Schuift niet door.
"DISP OFF MODE"	Stelt de klok- en knopverlichting in wanneer "DISP OFF MODE" wordt geselecteerd zoals beschreven in <Tekstweergave selecteren> (pagina 40).
"CLOCK"	"ON": Hiermee wordt de klok weergegeven. "OFF": Hiermee wordt de klok gedimd.
"KEY ILLUMI"	"ON": Schakelt de knopverlichting in. "OFF": Dimt de knopverlichting.

Displayweergave instellen

Functie van DPX504U

Selectie tekstweergave

Hiermee wordt weergegeven informatie bij elk van de volgende bronnen gewijzigd:

1 Selecteer de geluidsbron

Druk op de knop [SRC].

2 Activeer de modus voor het instellen van functies

Druk op de knop [VOL].

3 Selecteer modus voor selectie van tekstweergave

Draai aan de knop [VOL] om de gewenste optie weer te geven en druk vervolgens op de knop [VOL].

Selecteer "Settings" > "Display & Illumination" > "Display Select" > "Text Select".

4 Selecteer het tekstweergave deel

Draai aan de knop [VOL].

Het geselecteerde onderdeel voor tekstweergave knippert.

5 Selecteer de tekst

Druk op de knop [◀◀] of [▶▶].

6 Modus Functies instellen afsluiten

Houd de knop [↵] ten minste 1 seconde ingedrukt.

FM-tuner als geluidsbron

4-regelige weergavemodus

Frequentie en programmaservicenaam ("Frequency/PS")	Radiotekst Plus* ("Radio Text Plus")
Muzieknummertitel* ("Song Title")	Radiotekst ("Radio Text")
Artiestnaam* ("Artist Name")	Spectrumanalyse en klok ("Speana/Clock")
Zendernaam* ("Station Name")	Datum ("Date")
	Blanco ("Blank")

* Informatie van Radiotekst Plus wordt weergegeven.

3-regelige weergavemodus

Frequentie en programmaservicenaam ("Frequency/PS")	Radiotekst Plus* ("Radio Text Plus")
Muzieknummertitelen en artiestnaam* ("Title/Artist")	Radiotekst ("Radio Text")
Zendernaam* ("Station Name")	Spectrumanalyse en klok ("Speana/Clock")
	Datum ("Date")
	Blanco ("Blank")

* Informatie van Radiotekst Plus wordt weergegeven.

AM-tuner als geluidsbron

Frequentie ("Frequency")	Datum ("Date")
Spectrumanalyse en klok ("Speana/Clock")	Blanco ("Blank")

USB/iPod/audiobestand als geluidsbron

4-regelige weergavemodus

Muzieknummertitel ("Song Title")	Afspeeltijd ("P-Time")
Albumnaam ("Album Name")	Spectrumanalyse en klok ("Speana/Clock")
Artiestnaam ("Artist Name")	Datum ("Date")
Mapnaam ("Folder Name")	Blanco ("Blank")
Bestandsnaam ("File Name")	

3-regelige weergavemodus

Muzieknummertitel en artiest ("Title/Artist")	Afspeeltijd ("P-Time")
Album en artiest ("Album/Artist")	Spectrumanalyse en klok ("Speana/Clock")
Mapnaam ("Folder Name")	Datum ("Date")
Bestandsnaam ("File Name")	Blanco ("Blank")

Muziek-cd als geluidsbron

Disktitel ("Disc Title")	Spectrumanalyse en klok ("Speana/Clock")
Muzieknummertitel ("Track Title")	Datum ("Date")
Afspeeltijd ("P-Time")	Blanco ("Blank")

Hulpingang als geluidsbron

Geluidsbronnaam ("Source Name")	Datum ("Date")
Spectrumanalyse en klok ("Speana/Clock")	Blanco ("Blank")

Stand-by

Geluidsbronnaam ("Source Name")	Datum ("Date")
Klok ("Clock")	Blanco ("Blank")

Bluetooth-audio als geluidsbron

4-regelige weergavemodus

Bluetooth-audio ("Source Name")	Spectrumanalyse en klok ("Speana/Clock")
Muzieknummertitel* ("Song Title")	Datum ("Date")
Artiestnaam* ("Artist name")	Blanco ("Blank")
Albumnaam* ("Album Name")	

3-regelige weergavemodus

Bluetooth-audio ("Source Name")	Spectrumanalyse en klok ("Speana/Clock")
Muzieknummertitel en artiest* ("Title/Artist")	Datum ("Date")
Album en artiest* ("Album/Artist")	Blanco ("Blank")

* Functie van KCA-BT300

Diskwisselaar als geluidsbron (optioneel)

Disktitel ("Disc Title")	Spectrumanalyse en klok ("Speana/Clock")
Muzieknummertitel ("Track Title")	Datum ("Date")
Afspeeltijd ("P-Time")	Blanco ("Blank")



- Instelling is beschikbaar in de 4-regelige displaymodus, 3-regelige displaymodus, klokdisplaymodus of in de modus spectrumanalysedisplay (spectrumanalyse & teksttype) waarin tekstweergave mogelijk is. Raadpleeg <Weergavetype selecteren> (pagina 36).
- Als het geselecteerde display-item geen informatie bevat, wordt alternatieve informatie weergegeven.
- Sommige items kunnen niet worden geselecteerd afhankelijk van het weergavetype en de weergaverij.
- Als u "Folder Name" selecteert tijdens het afspelen van een iPod, worden namen weergegeven afhankelijk van de huidige geselecteerde browse-items.
- Als de stand voor handmatige regeling van de iPod is ingeschakeld tijdens het afspelen van de iPod, wordt "iPod by Hand Mode" weergegeven.
- Wanneer niet alle tekens kunnen worden weergegeven wanneer de iPod wordt afgespeeld, wordt het bestandsnummer in de lijst weergegeven.

Informatie	Display
Muziektitel	"TITLE****"
Mapnaam	"FLD****"
Bestandsnaam	"FILE****"

Functie van DPX504U

Informatie weergave instelling

U kunt de weergavemodus van de spectrumanalyse aanpassen.

- 1 Selecteer de geluidsbron**
Druk op de knop [SRC].
- 2 Activeer de modus voor het instellen van functies**
Druk op de knop [VOL].
- 3 Start de functie voor het instellen van het display en selecteer de weergavefunctie voor de spectrumanalyse**
Draai aan de knop [VOL] om de gewenste optie weer te geven en druk vervolgens op de knop [VOL].
Selecteer "Settings" > "Display & Illumination" > "Display Select".
- 4 Selecteer het aan te passen instellingsitem**
Draai aan de knop [VOL] om de gewenste optie weer te geven en druk vervolgens op de knop [VOL].

Display	Instelling
"Display Select"	
"Side Select"	Stelt het zijdeeldisplay in voor de modus 4-regelige weergave en 3-regelige weergave. Tekst/ pictogram / verdwijnen
"Graphic Select"	Stelt het spectrumanalysedisplay in voor de modus Spectrumanalysedisplay. Spectrumanalyse A/ Spectrumanalyse B / Spectrumanalyse & tekst
"Clock Select"	Stelt het klokdisplay in voor de klokdisplaymodus. Home/ Home&Sub
"Status"	Stelt het statusdisplay (ON/OFF indicator voor elke functie) voor de modus 4-regelige weergave en 3-regelige weergave. Verschijnen/ verdwijnen

- 5 Voer een instelling uit**
Draai aan de knop [VOL].
- 6 Modus Functies instellen afsluiten**
Houd de knop [↵] ten minste 1 seconde ingedrukt.



- Om de "Sub time" met "Home & Sub" geselecteerd voor "Clock Select" aan te passen, moet van tevoren een stad worden geselecteerd via de functie <Stadinstelling dubbele klok> (pagina 43).

Displayweergave instellen

Functie van DPX404U, DPX304

Tekstweergave selecteren

Wijzigen van weergegeven informatie in elke volgende bron;

Druk op de knop [DISP].

Met tuner als geluidsbron

Informatie	Display
Programmaservicenaam (FM)	"FREQUENCY/PS"
Muzieknummertitel (FM)*	"SONG TITLE"
Artiestnaam (FM)*	"ARTIST NAME"
Stationsnaam (FM)*	"STATION NAME"
Radiotekst Plus (FM)*	"RADIO TEXT +"
Radiotekst (FM)	"RADIO TEXT"
Frequentie (MW, LW)	"FREQUENCY"
Display uit	"DISP OFF MODE"

*Informatie van Radiotekst Plus wordt weergegeven.

Cd als bron

Informatie	Display
Disktitel	"DISC TITLE"
Fragmenttitel	"TRACK TITLE"
Afspeeltijd en nummer	"P-TIME"
Display uit	"DISP OFF MODE"

In audiobestand/ iPod-bron

Informatie	Display
Muziektitel en artiestnaam	"TITLE/ARTIST"
Albumnaam en artiestnaam	"ALBUM/ARTIST"
Mapnaam	"FOLDER NAME"
Bestandsnaam	"FILE NAME"
Afspeeltijd en muzieknummer	"P-TIME"
Display uit	"DISP OFF MODE"

In stand-by/ met hulpingang als geluidsbron

Informatie	Display
Naam van de bron	"SOURCE NAME"
Display uit	"DISP OFF MODE"



- Wanneer u de modus Display uit selecteert, wordt de display-instelling van elke bron uitgeschakeld.
- Als het geselecteerde display-item geen informatie bevat, wordt alternatieve informatie weergegeven.
- Als u "FOLDER NAME" selecteert tijdens het afspelen van een iPod, worden namen weergegeven afhankelijk van de huidige geselecteerde browse-items.

- Wanneer niet alle tekens kunnen worden weergegeven wanneer de iPod wordt afgespeeld, wordt het bestandsnummer in de lijst weergegeven.

Informatie	Display
Muziektitel	"TITLE****"
Mapnaam	"FOLDER****"
Bestandsnaam	"FILE****"

Keuze van verlichtingskleur

Selecteert de verlichtingskleur van het paneel.

1 Activeer de modus voor het instellen van functies

Druk op de knop [VOL].

2 Activeer de stand voor keuze van de verlichtingskleur

Draai aan de knop [VOL] om de gewenste optie weer te geven en druk vervolgens op de knop [VOL].

Selecteer "Settings"/"SETTINGS" > "Display & Illumination"/"DISP & ILLUMI" > "Color Select"/"COLOR SELECT".

3 Selecteer de plaats waar u de verlichtingskleur wilt instellen

Draai aan de knop [VOL] om de gewenste optie weer te geven en druk vervolgens op de knop [VOL].

Plaats	Display
Display en toets	"All"/"ALL"
Display	"Display"/"DISPLAY"
Toets	"Key"/"KEY"
Volumeknop (alleen DPX504U)	"Knob"

4 Selecteer de verlichtingskleur

Draai aan de knop [VOL] om de gewenste optie weer te geven en druk vervolgens op de knop [VOL].

Selecteer de kleur van "Variabele scan"/"VARIABLE SCAN"; "Color1"/"COLOR1" — "Color24"/"COLOR24", of "User"/"USER".

Gebruikersspecifieke kleur maken

U kunt wanneer u "Color1"/"COLOR1" — "Color24"/"COLOR24" selecteert uw eigen originele kleuren maken.

De kleur die u hebt gemaakt, kan worden opgeroepen door "User"/"USER" te selecteren.

1. Houd de knop [VOL] ten minste 1 seconde ingedrukt.

Start de functie voor gedetailleerde kleuraanpassing.

2. Stel de kleur in.

Type bewerking	Actie
Om de aan te passen kleur te selecteren. (rood, groen of blauw)	Druk op de knop [◀◀] of [▶▶].
Om de kleur aan te passen. (Instelbereik: 0 – 9)	Draai aan de knop [VOL].

3. Druk op de knop [VOL].

Sluit de modus voor gedetailleerde kleuraanpassing af.

5 Modus Functies instellen afsluiten

Houd de knop [↵] ten minste 1 seconde ingedrukt.

Instellen van het display van de hulpingsbron

Het display selecteren wanneer de hulpingang als geluidsbron wordt geselecteerd.

1 Selecteer de AUX-bron

Druk op de knop [SRC].

Selecteer de displayweergave "AUX".

2 Activeer de modus voor het instellen van functies

Druk op de knop [VOL].

3 Activeer de functie voor het instellen van het display van de hulpingsbron

Draai aan de knop [VOL] om de gewenste optie weer te geven en druk vervolgens op de knop [VOL].

Selecteer "Settings"/"SETTINGS" > "AUX Name Set"/"AUX NAME SET".

4 Selecteer de displayweergave van de hulpingsbron

Draai aan de knop [VOL].

Selecteer "AUX", "DVD", "PORTABLE", "GAME", "VIDEO" of "TV".

5 Modus Functies instellen afsluiten

Houd de knop [↵] ten minste 1 seconde ingedrukt.



- Het hulpingsdisplay kan alleen worden ingesteld wanneer de ingebouwde hulpingang of de hulpingang van de optionele KCA-S220A wordt gebruikt. Op de KCA-S220A wordt "AUX EXT" standaard weergegeven.

Klok en andere functies

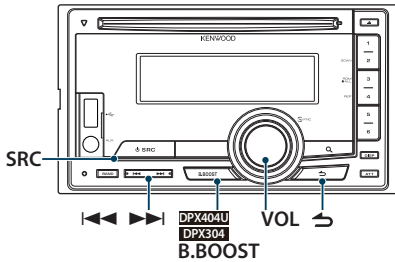

Functie van DPX504U

Klok en datum aanpassen

U kunt de klok en datum aanpassen.

Display	Overzicht
"Settings"	
"Clock & Date"	
"Clock Adjust"	Stelt de klok in.
"City Select"	Stelt de twee weer te geven steden in wanneer "Home&Sub type" wordt geselecteerd voor "Clock Select". Raadpleeg <Informatie weergave instelling> (pagina 39), <Stadinstelling dubbele klok> (pagina 43).
"Time Synchronized"	Hiermee wordt de klok van dit toestel gesynchroniseerd met de tijdgegevens van de Radio Data System-zender. "ON" / "OFF"
"Sub Clock Adjust"	Past het tijdsverschil als gevolg van de zomertijd aan. "-1h" / "0h" / "+1h"
"Summer Time"	Zet de klok één uur vooruit wanneer deze functie ingesteld is op ON. "ON" / "OFF"
"Date Adjust"	Stelt de datum in.
"Date Mode"	Stelt de datumnotatie op het display in.

(_ : Fabrieksinstelling)

1 Activeer de modus voor het instellen van functies

Druk op de knop [VOL].

2 Activeer de functie voor het instellen de klok

Draai aan de knop [VOL] om de gewenste optie weer te geven en druk vervolgens op de knop [VOL].

Selecteer "Settings" > "Clock & Date" > "Clock Adjust".

3 Klok instellen

1. Draai aan de knop [VOL] om de uurweergave in te stellen.
2. Druk op de knop [▶▶▶].

3. Draai aan de knop [VOL] om de minutenweergave in te stellen.
4. Druk op de knop [VOL].

4 Activeer de functie voor datuminstelling

Draai aan de knop [VOL] om de gewenste optie weer te geven en druk vervolgens op de knop [VOL].

Selecteer "Date Adjust".

5 Datum instellen

1. Draai aan de knop [VOL] om de jaarweergave in te stellen.
2. Druk op de knop [VOL].
3. Draai aan de knop [VOL] om de maandweergave in te stellen.
4. Druk op de knop [VOL].
5. Draai aan de knop [VOL] om de dagweergave in te stellen.
6. Druk op de knop [VOL].

6 Start de functie voor het instellen van de datum

Draai aan de knop [VOL] om de gewenste optie weer te geven en druk vervolgens op de knop [VOL].

Selecteer "Date Mode".

7 Selecteer de datumindeling

Draai aan de knop [VOL] om de gewenste optie weer te geven en druk vervolgens op de knop [VOL].

U kunt een keuze maken uit 7 typen.

8 Modus Functies instellen afsluiten

Houd de knop [▶] ten minste 1 seconde ingedrukt.



- Wanneer tijdgegevens van een zender worden ontvangen via Radio Data System met ingeschakeld "Time Synchronized", wordt de klok automatisch ingesteld.

Functie van DPX504U

Stadinstelling dubbele klok

U kunt steden voor twee klokken instellen.

1 Activeer de modus voor het instellen van functies

Druk op de knop [VOL].

2 Selecteer de City Select-functie

Draai aan de knop [VOL] om de gewenste optie weer te geven en druk vervolgens op de knop [VOL].

Selecteer "Settings" > "Clock & Date" > "City Select"

3 Selecteer het plaatsweergedeel

Draai aan de knop [VOL].

Het geselecteerde onderdeel voor stadweergave knippert.

4 Stel steden in voor thuis/sub

Druk op de knop [◀◀] of [▶▶].

5 Modus Functies instellen afsluiten

Houd de knop [↵] ten minste 1 seconde ingedrukt.



- Selecteer type "Home&Sub" voor "Clock Select" beschreven in <Informatie weergave instelling> (pagina 39) om de klokken van twee steden weer te geven.
- Voor het aanpassen van de thuishoud, raadpleeg <Klok en datum aanpassen> (pagina 42).
- De tijd van de Sub-stad wordt automatisch afgeleid van de thuishoud.
Als de zomertijdsystemen van de thuis- en de substad verschillend zijn, is aanpassing mogelijk. Raadpleeg hiervoor "Sub Clock Adjust" van <Klok en datum aanpassen> (pagina 42).

Functie van DPX404U, DPX304

Klokaanpassing

U kunt de klok en datum aanpassen.

1 Activeer de functie voor het instellen de klok

Houd de knop [B.BOOST] ten minste 1 seconde ingedrukt.

Het urendisplay knippert.

2 Pas de uren aan

Draai de knop [VOL] om het uur aan te passen en druk vervolgens op de knop [VOL].

Het minutendisplay knippert.

3 Pas de minuut aan

Draai de knop [VOL] om de minuut aan te passen en druk vervolgens op de knop [VOL].

Voltooi de klokaanpassing.

Klok en andere functies

Begininstellingen

U kunt de volgende opties voor eerste instelling selecteren.

1 Selecteer de displayweergave Stand-by Druk op de knop [SRC].

Selecteer het display "STDBY"/"STANDBY".

2 Activeer de modus voor het instellen van functies Druk op de knop [VOL].

3 Start de functie voor het voor het eerst instellen van het toestel

Draai aan de knop [VOL] om de gewenste optie weer te geven en druk vervolgens op de knop [VOL].

Selecteer "Initial Settings"/"INITIAL SET".

4 Selecteer het aan te passen instellingsitem Draai aan de knop [VOL].

Display	Overzicht
"Initial Settings"/ "INITIAL SET"	
"Security Set"/ "SECURITY SET"	Wanneer de beveiligingscode is ingesteld, wordt de kans op diefstal verminderd, omdat bij inschakeling naar de code wordt gevraagd. Raadpleeg <Beveiligingscode activeren> (pagina 46).
"Source Select"*	Stelt de methode voor bronselectie in. Selecteer "2" om de bronselectiemethode te veranderen. Druk op de knop [SRC], draai de knop [VOL] om de bron te selecteren en druk vervolgens op de knop [VOL] om deze te bevestigen. "Settings 1"/"2"
"Tuner Preset Type"/ "PRESET TYPE"	Stelt het type radiovoorkeur in. "Type Normal"/"TYPE NORMAL": 1 zender kan worden toegewezen aan een voorkeuzeknop in elk van de 4 banden (FM1, FM2, FM3, en AM), d.w.z. er kunnen in totaal 24 zenders (6 zenders x 4 banden) worden opgeslagen. "Type Mixed"/"TYPE MIXED": In totaal 6 zenders kunnen worden toegewezen aan in totaal 6 voorkeuzeknoppen, onafhankelijk van de band (FM1, FM2, FM3, en AM). U kunt een voorkeuzezender oproepen zonder tussen de banden te schakelen.
"Beep"/ "KEY BEEP"	Hiermee wordt het geluid voor de werkingscontrole (pieptoon) in- of uitgeschakeld (ON/OFF). "ON"/"OFF"

"Russian"/ "RUSSIAN SET"	Wanneer deze instelling op ON wordt ingesteld, worden de volgende tekenreeksen in het Russisch weergegeven: Mapnaam/ Bestandsnaam/ Muzieknummertitel/ Artiestnaam/ Albumnaam/ KCA-BT200 (optioneel accessoire) "ON"/"OFF"
"Menu Language**"	U kunt de displaytaal voor de functie-instellingen selecteren. "English"/"Français"/"Español"/"Deutsch"/ "Italiano"/"Русский"
"Power Off Wait"/ "P-OFF WAIT"	Instellen van een bepaalde tijd waarna de spanning automatisch wordt uitgeschakeld wanneer het toestel in stand-by blijft staan. Deze functie kan de accu van de auto beschermen. "OFF": De functie voor het uitschakelen van de spanning is uitgeschakeld. "20MIN/M"/"40MIN/M"/"60MIN/M": Schakelt de voeding van het toestel na een bepaald aantal minuten uit.
"Built in AUX"/ "BUILT-IN AUX"	Wanneer deze instelling is ingesteld op ON, dan kan de hulpingsbron AUX worden geselecteerd. "ON": Hiermee kunt u de AUX-geluidsbron selecteren. Gebruik deze instelling wanneer de ingebouwde AUX-aansluiting altijd op externe apparatuur is aangesloten. "OFF": Schakelt de AUX-geluidsbron uit. Gebruik deze instelling wanneer de ingebouwde AUX-aansluiting niet wordt gebruikt.
"Forced CD-DA"/ "CD READ"	Bepaalt hoe de cd moet worden gelezen. "Settings 1"/"1": Maakt tijdens cd-weergave automatisch onderscheid tussen muziek-cd's en cd's met audiobestanden. "Settings 2"/"2": Forceert afspelen als een muziek-cd.
"Built in AMP**"	Als u "OFF" selecteert, wordt de ingebouwde versterker uitgeschakeld. Door de ingebouwde versterker uit te schakelen, verbetert de geluidskwaliteit van de Preout. "ON"/"OFF"
"Switchable Preout"/"SWITCH PREOUT"	Schakelt de preout tussen achter-uitgang en subwooferuitgang. "Rear"/"REAR": Achter-uitgang "SubWoofers"/"SUB-W": Subwoofer-uitgang
"SP SELECT***"	Fijnafstemming zodat de System Q-waarde optimaal is als het luidsprekertype als volgt is ingesteld: "SP OFF": UIT "SP 5/4": Voor luidspreker van 5 & 4 inch "SP 6*9/6": Voor luidspreker van 6 & 6x9 inch "SP OEM": Voor OEM-luidspreker

"System F/W Update"/"F/W UP"	Voert een upgrade van de firmware uit. Als "YES" wordt geselecteerd en vervolgens op de knop [VOL] wordt gedrukt, wordt een upgrade van de firmware gestart. Ga naar onze website. http://www.kenwood.com/cs/ce/ voor informatie over de update van firmware.
------------------------------	---

(_ : Fabrieksinstelling)

* Functie van DPX504U

** Functie van DPX404U, DPX304

5 Voer een instelling uit

Draai aan de knop [VOL] om de gewenste instelling te selecteren en druk vervolgens op de knop [VOL].

6 Modus Functies instellen afsluiten

Houd de knop [↵] ten minste 1 seconde ingedrukt.

Instelling van de demonstratiemodus

De demonstratiemodus in- en uitschakelen.

1 Activeer de modus voor het instellen van functies

Druk op de knop [VOL].

2 Start de demonstratiemodus

Draai aan de knop [VOL] om de gewenste optie weer te geven en druk vervolgens op de knop [VOL].

Selecteer "DEMO Mode"/"DEMO MODE".

3 Stel de demonstratiemodus in

Draai aan de knop [VOL] om de gewenste optie weer te geven en druk vervolgens op de knop [VOL].

Selecteer "ON" of "OFF".

4 Modus Functies instellen afsluiten

Houd de knop [↵] ten minste 1 seconde ingedrukt.

Demping van het volume bij een binnenkomend telefoongesprek

Het audiosysteem dempt automatisch het volume na ontvangst van een binnenkomend telefoongesprek.

Als een telefoongesprek binnenkomt,
"CALL" wordt weergegeven.

Het audiosysteem wordt in de pauzestand gezet.

Naar de audio luisteren tijdens een telefoongesprek

Druk op de knop [SRC].

De vermelding "CALL" verdwijnt en het audiosysteem wordt opnieuw ingeschakeld.

Als het telefoongesprek afgelopen is

Hang op.

De vermelding "CALL" verdwijnt en het audiosysteem wordt opnieuw ingeschakeld.



- Als u de functie TEL Mute wilt gebruiken, moet u de draad MUTE op uw telefoon aansluiten via een in de handel verkrijgbaar toebehoren voor telefoons. Raadpleeg <Verbinden van kabels met aansluitingen> (pagina 46) van de Snelstartgids.

Klok en andere functies

Beveiligingscode activeren

Wanneer de beveiligingscode is ingesteld, wordt de kans op diefstal verminderd, omdat bij inschakeling naar de code wordt gevraagd.



- U kunt als beveiligingscode een getal van 4 cijfers naar keuze instellen.
- De beveiligingscode kan niet worden weergegeven of opgezocht. Schrijf de code op en bewaar deze zorgvuldig.

1 Selecteer de displayweergave Stand-by Druk op de knop [SRC].

Selecteer het display "STDBY"/"STANDBY".

2 Activeer de modus voor het instellen van functies

Druk op de knop [VOL].

3 Selecteer de beveiligingscodemodus

Draai aan de knop [VOL] om de gewenste optie weer te geven en druk vervolgens op de knop [VOL].

Selecteer "Initial Settings"/"INITIAL SET" >
"Security Set"/"SECURITY SET"

4 Activeer de beveiligingscodemodus

Houd de knop [VOL] ten minste 1 seconde ingedrukt.

Indien "Enter"/"ENTER" wordt weergegeven, wordt "[-][-][-][-]"/"CODE" ook weergegeven.

5 Kies de in te voeren cijfers

Druk op de knop [◀◀] of [▶▶].

6 Selecteer de beveiligingscodenummers

Draai aan de knop [VOL].

7 Herhaal de stappen 5 en 6 en voltooi de beveiligingscode.

8 Bevestig de beveiligingscode

Houd de knop [VOL] ten minste 3 seconde ingedrukt.

Indien "Re-Enter"/"RE-ENTER" wordt weergegeven, wordt "[-][-][-][-]"/"CODE" ook weergegeven.

9 Voer de handelingen van stap 5 tot en met 8 uit en voer de beveiligingscode opnieuw in.

"Approved"/"APPROVED" wordt weergegeven.
De beveiligingscodefunctie is geactiveerd.



- Indien u de verkeerde code in de stappen 5 tot en met 7 invoert, moet u vanaf stap 4 herhalen.

10 Modus Functies instellen afsluiten

Houd de knop [↵] ten minste 1 seconde ingedrukt.

Resetten van de beveiligingscodefunctie als het audioapparaat voor het eerst wordt gebruikt nadat de batterijspanning uitgeschakeld was of nadat de resetknop werd ingedrukt.

1 Schakel de stroom in.

2 Voer de handelingen van stap 5 tot en met 8 uit en voer de beveiligingscode in.

"Approved"/"APPROVED" wordt weergegeven.

U kunt het toestel nu gebruiken.



- Zie de volgende sectie <Deactiveren van de beveiligingscode> (pagina 47) voor informatie over het deactiveren van de beveiligingscode.

Deactiveren van de beveiligingscode

Ga als volgt te werk om de beveiligingscode te deactiveren.

1 Selecteer de displayweergave Stand-by

Druk op de knop [SRC].

Selecteer het display "STDBY"/"STANDBY".

2 Activeer de modus voor het instellen van functies

Druk op de knop [VOL].

3 Selecteer de beveiligingscodemodus

Draai aan de knop [VOL] om de gewenste optie weer te geven en druk vervolgens op de knop [VOL].

Selecteer "Initial Settings"/"INITIAL SET" >
"Security Clear"/"SECURITY CLR"

4 Activeer de beveiligingscodemodus

Houd de knop [VOL] ten minste 1 seconde ingedrukt.

Indien "Enter"/"ENTER" wordt weergegeven, wordt "[-][-][-][-]"/"CODE" ook weergegeven.

5 Kies de in te voeren cijfers

Druk op de knop [◀◀] of [▶▶].

6 Selecteer de beveiligingscodenummers

Draai aan de knop [VOL].

7 Herhaal de stappen 5 en 6 en voltooi de beveiligingscode.

8 Bevestig de beveiligingscode

Houd de knop [VOL] ten minste 3 seconde ingedrukt.

"Clear"/"CLEAR" wordt weergegeven.

De beveiligingscodefunctie is gedeactiveerd.

9 Modus Functies instellen afsluiten

Houd de knop [↵] ten minste 1 seconde ingedrukt.



- Als een verkeerde code wordt ingevoerd, wordt "Error"/"ERROR" weergegeven. Voer een correcte beveiligingscode in

Audio-instellingen – DPX504U –

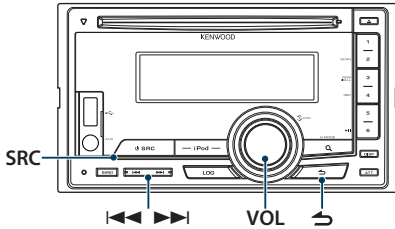

Audioregeling

U kunt de volgende audio-instellingsitems aanpassen.

Display	Overzicht
"Audio Control"	
"SubWoofer Level"	U kunt het subwooferniveau instellen. "–15" — "0" — "+15"
"DSP Set"	"Bypass": Schakelt de DSP-functie uit. "Through": Schakelt de DSP-functie in.
"Equalizer"	Stelt de geluidskwaliteit in. - <Vooraf ingestelde equalizercurve selecteren> (pagina 49). - <Handmatige equalizerregeling> (pagina 50).
"Bass Boost"	Hiermee kunt u het niveau van de laagtonenversterking in twee stappen instellen. "OFF" / "Step1" – "2"
"HIGHWAY-SOUND"	Compenseert het lage volume of het laagtonengeluid dat verloren gaat door straatgeluiden zodat het stemgeluid duidelijker wordt. Niet beschikbaar als de tuner als bron is geselecteerd. "OFF" / "Step1" / "2" / "3"
"Supreme+"	Schakelt de Supreme plus-functie in en uit. U kunt deze functie instellen als de geluidsbronnen Muziek-cd, Audiobestand, USB of iPod geactiveerd zijn. "ON" / "OFF"
"Position"	Compenseert het geluidsveld voor uw luisterpositie. - <Luisterpositie selecteren> (pagina 50). - <Fijnafstelling van luisterpositie> (pagina 51).
"Balance"	Hiermee wordt de balans tussen de linker- en rechterluidspreker aangepast. (Links) "L15" — "0" — "R15" (Rechts)
"Fader"	Hiermee wordt de balans tussen de voorste en achterste luidspreker aangepast. (Achter) "R15" — "0" — "F15" (Voor)
"2Zone Rear Volume"	Raadpleeg <Dubbele-zonesysteem> (pagina 51).

"SubWoofer"	Schakelt de subwooferruitgang in of uit. "ON" / "OFF"
"Detailed Setup"	
"Car Type"	Om helder geluid te ontvangen stelt u de geluidsomgeving overeenkomstig de locatie en de gemonteerde luidsprekers in waarbij u rekening houdt met het volgende:
"Speaker Setting"	
"Car Type Adjust"	
"X'Over"	- <Autotype selecteren> (pagina 54). - <Luidspreker instellen> (pagina 54). - <Fijnafstelling per autotype> (pagina 55). - <X'Over instellen> (pagina 56).
"Volume offset"	Stelt het volume van elke geluidsbron op een ander volume in dan het basisvolume. "–8" — "±0" (AUX: "–8" — "+8")
"2Zone"	Stelt het dubbele-zonesysteem in.
"2Zone Select"	- <Dubbele-zonesysteem> (pagina 51).
"Preset"	Stelt de audiovoorkeur in. - <Audiovoorkeurgeheugen> (pagina 57). - <Audiovoorkeuroproep> (pagina 57).

(— : Fabrieksinstelling)

1 Selecteer de geluidsbron

Druk op de knop [SRC].

Selecteer andere geluidsbron dan "STDBY".

2 Activeer de modus voor het instellen van functies

Druk op de knop [VOL].

3 Activeer de audioregelfunctie

Draai aan de knop [VOL] om de gewenste optie weer te geven en druk vervolgens op de knop [VOL].

Selecteer "Audio Control".

4 Selecteer het aan te passen instellingsitem

Draai aan de knop [VOL] om de gewenste optie weer te geven en druk vervolgens op de knop [VOL].

5 Voer een instelling uit

Draai aan de knop [VOL] om de gewenste instelling te selecteren en druk vervolgens op de knop [VOL].

6 Modus Functies instellen afsluiten

Houd de knop [↵] ten minste 1 seconde ingedrukt.

Opmerkingen

• DSP Set

Als "DSP Set" ingesteld is op "Bypass", wordt de DSP-functie uitgeschakeld en kunnen de gekleurde items niet worden ingesteld.

• HIGHWAY-SOUND

Verhoogt het volume van zwakke geluiden die door straatgeluid verloren gaan zodat het geluid beter hoorbaar

wordt. Daarnaast versterkt deze functie lage tonen die door straatgeluid verloren gaan zodat de lage tonen dynamischer worden.

- **Supreme+ (Supreme Plus)**

Technologie voor het extrapoleren en met een algoritme aanvullen van het hoge-frequentiebereik dat wegvalt tijdens het coderen. De basgeluiden en de vocalen die wegvallen tijdens de codering worden aangevuld zodat een natuurlijke geluidskwaliteit wordt gerealiseerd. Het geluid wordt optimaal verwerkt voor het compressieformaat (AAC, MP3 of WMA) en aangepast aan de gebruikte bitrate. Het effect is verwaarloosbaar bij muziek die is gecodeerd op hoge bitsnelheid of variabele bitsnelheid, of die een minimaal hoog frequentiebereik heeft.

De lage tonen en stemmen van muziek-cd/iPod worden ook verwerkt.

- **Dual Zone System (Dubbele-zonesysteem)**

De hoofdbron en de subbron (hulpingang) geven het voorkanaal en het achterkanaal afzonderlijk weer.

Vooraf ingestelde equalizercurve selecteren

U kunt de volgende equalizercurve selecteren.

Display	Equalizercurve
"Natural"	Natuurlijk
"User"	Gebruiker*
"Rock"	Rockmuziek
"Pops"	Popmuziek
"Easy"	Luistermuziek
"Top 40"	Top 40-muziek
"Jazz"	Jazzmuziek
"Game"	Spel
"iPod"	iPod (alleen bij iPod als geluidsbron)

* De equalizercurve die is ingesteld in de sectie <Handmatige equalizerregeling> wordt opgeroepen. (_ : Fabrieksinstelling)

1 Selecteer de geluidsbron

Druk op de knop [SRC].

Selecteer een andere geluidsbron dan "STDBY".

2 Activeer de modus voor het instellen van functies

Druk op de knop [VOL].

3 Start de functie voor het vooraf instellen van de equalizercurve

Draai aan de knop [VOL] om de gewenste optie weer te geven en druk vervolgens op de knop [VOL].

Selecteer "Audio Control" > "Equalizer" > "Preset Equalizer".

4 Selecteer de equalizercurve

Draai aan de knop [VOL].

↗ **Selecteer de iPod-equalizercurve**

U kunt de 22 typen equalizercurven voor iPod kiezen als "iPod" is geselecteerd.

1. Activeer de functie van de iPod-equalizer

Druk op de knop [VOL].

2. Selecteer de iPod-equalizercurve

Draai aan de knop [VOL] om de gewenste optie weer te geven en druk vervolgens op de knop [VOL].

5 Modus Functies instellen afsluiten

Houd de knop [↵] ten minste 1 seconde ingedrukt.



- U kunt een keuze maken voor elke geluidsbron.

Handmatige equalizerregeling

U kunt de volgende equalizerregelitemen aanpassen.

Frequentieband	Item	Instelbereik
"BAND1" (62,5 Hz)	"GAIN" Bandniveau	-9 –+9 dB
	"EFFECT" Lage-toneneffect	"ON" / "OFF"
"BAND2" (250 Hz)	"GAIN" Bandniveau	-9 –+9 dB
"BAND3" (1 kHz)	"GAIN" Bandniveau	-9 –+9 dB
"BAND4" (4 kHz)	"GAIN" Bandniveau	-9 –+9 dB
"BAND5" (16 kHz)	"GAIN" Bandniveau	-9 –+9 dB

(__ : Fabrieksinstelling)

1 Selecteer de geluidsbron

Druk op de knop [SRC].

Selecteer een andere geluidsbron dan "STDBY".

2 Activeer de modus voor het instellen van functies

Druk op de knop [VOL].

3 Activeer de functie voor handmatige equalizerregeling

Draai aan de knop [VOL] om de gewenste optie weer te geven en druk vervolgens op de knop [VOL].

Selecteer "Audio Control" > "Equalizer" > "Manual Equalizer".

4 Selecteer het item dat u wilt instellen

Type bewerking	Actie
Selecteert het item.	Draai aan de knop [VOL].
Past elk item aan.	Druk op de knop [◀] of [▶].
Stelt de waarde in.	Druk op de knop [VOL].

5 Modus Functies instellen afsluiten

Houd de knop [↵] ten minste 1 seconde ingedrukt.



- Als "iPod" geselecteerd is in de sectie <Vooraf ingestelde equalizercurve selecteren> (pagina 49), wordt de handmatige equalizerregeling uitgeschakeld.
- U kunt een keuze maken voor elke geluidsbron.

Luisterpositie selecteren

U kunt de geluidsomgeving compenseren in overeenstemming met de geselecteerde positie. Selecteer aan de hand van de luisterpositie de positie van de volgende instellingen.

Te compenseren stoel	Display
Geen compensatie.	"All"
Linkervoorstoel	"Front-Left"
Rechtermoorstoel	"Front-Right"
Voorstoelen	"Front"

(__ : Fabrieksinstelling)

1 Selecteer de geluidsbron

Druk op de knop [SRC].

Selecteer een andere geluidsbron dan "STDBY".

2 Activeer de modus voor het instellen van functies

Druk op de knop [VOL].

3 Activeer de functie voor het vastleggen van de positie

Draai aan de knop [VOL] om de gewenste optie weer te geven en druk vervolgens op de knop [VOL].

Selecteer "Audio Control" > "Position" > "Preset Position".

4 Selecteer de luisterpositie waarvoor u het geluidsveld wilt compenseren

Draai aan de knop [VOL].

5 Modus Functies instellen afsluiten

Houd de knop [↵] ten minste 1 seconde ingedrukt.

Fijnafstelling van luisterpositie

Voor fijnafstelling van de waarde die is opgegeven bij het selecteren van de voorgeprogrammeerde luisterposities per luidspreker.

1 Selecteer de geluidsbron

Druk op de knop [SRC].

Selecteer een andere geluidsbron dan "STDBY".

2 Activeer de modus voor het instellen van functies

Druk op de knop [VOL].

3 Activeer de functie voor handmatige instelling van de positie

Draai aan de knop [VOL] om de gewenste optie weer te geven en druk vervolgens op de knop [VOL].

Selecteer "Audio Control" > "Position" > "DTA".

4 Selecteer de luidsprekers die u wilt instellen

Draai aan de knop [VOL] en houd de knop ingedrukt wanneer de gewenste waarde weergegeven wordt.

Item	Instellingenoverzicht
"Front"	
"L"	Luidspreker linksvoor
"R"	Luidspreker rechtsvoor
"Rear"	
"L"	Luidspreker linksachter
"R"	Luidspreker rechtsachter
"Subwoofer"	
"L"	Subwoofer links
"R"	Subwoofer rechts
"Initialize"	De instellingswaarden initialiseren.

5 Stelt de waarde in.

Druk op de knop [◀◀] of [▶▶].

Het instelbereik is van 0 tot 170 cm.

6 Modus Functies instellen afsluiten

Houd de knop [↵] ten minste 1 seconde ingedrukt.

Dubbele-zonesysteem

De hoofdbron en de subbron (hulpingang) geven het voorkanaal en het achterkanaal afzonderlijk weer.

Display	Overzicht
"2Zone Rear Volume"*	Past het volume van het achterkanaal aan. "0" — "35"
"Detailed Setup"	
"2zone"	Stelt het dubbele-zonesysteem in. "ON"/"OFF"
"2Zone Select"*	Specificeert de bestemming van subgeluidsbronnen wanneer de dubbele-zonefunctie ingeschakeld is. "Rear"/"Front"

* Het dubbele-zonesysteem is ingesteld op "ON".
(_ : Fabrieksinstelling)

1 Selecteer de geluidsbron

Druk op de knop [SRC].

Selecteer een andere geluidsbron dan "STDBY".

2 Activeer de modus voor het instellen van functies

Druk op de knop [VOL].

3 Draai aan de knop [VOL] om de gewenste optie weer te geven en druk vervolgens op de knop [VOL].

Selecteer "Audio Control" > "Detailed Setup".

4 Selecteer het item dat u wilt instellen

Draai aan de knop [VOL] om de gewenste optie weer te geven en druk vervolgens op de knop [VOL].

5 Modus Functies instellen afsluiten

Houd de knop [↵] ten minste 1 seconde ingedrukt.



- Selecteer de hoofdgeluidsbron met de knop [SRC].
- Stel het volume van het voorkanaal met de knop [VOL] af.
- De audioregeling heeft geen invloed op de subgeluidsbron.
- Wanneer het dubbele-zonesysteem ingeschakeld is, gelden de volgende beperkingen.
 - De subwoofer produceert geen geluid.
 - "Fader", "Subwoofer Level" van <Audioregeling> (pagina 48) en de DSP-functie zijn niet beschikbaar.
- U kunt de Bluetooth-audiogeluidsbron exclusief op de voorluidspreker instellen. Stel "2Zone Select" in op "Rear".

Audio-instellingen – DPX404U/ DPX304 –

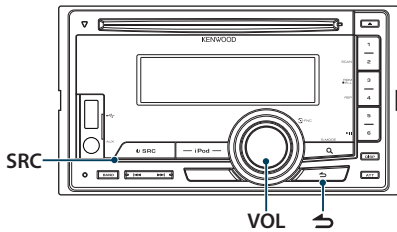

Audioregeling

U kunt de volgende audio-instellingen aanpassen.

Display	Overzicht
"AUDIO CONTROL"	
"SUBWOOFER SET"	Schakelt de subwooferuitvoer in of uit. "OFF" / "ON"
"SYSTEM Q"	Schakelt over tussen de volgende vooraf ingestelde equalizercurven. "NATURAL" / "USER" / "ROCK" / "POPS" / "EASY" / "TOP40" / "JAZZ" / "GAME" Voor USER: Dit verschijnt als laagtonenniveau, midden-tonenniveau en hoogtonenniveau worden ingesteld.
"BASS ADJUST"	U kunt de lage tonen instellen voor elke geluidsbron.
"BASS FREQ"	Middenfrequentie van de lage tonen 40/50/60/70/80/100/120/150 (Hz)
"BASS LEVEL"	Niveau van de lage tonen "-8" — "0" — "+8"
"BASS Q"	Kwaliteitsfactor van de lage tonen (Bass Q Factor) 1.00/1.25/1.50/2.00
"BASS EXT"	Uitbreiding van de lage tonen "ON" / "OFF"
"MID ADJUST"	U kunt het midden instellen voor elke geluidsbron.
"MID FREQ"	Middenfrequentie van de middentonen 0.50/1.00/1.50/2.00 (kHz)
"MID LEVEL"	Niveau van de middentonen "-8" — "0" — "+8"
"MID Q"	Kwaliteitsfactor van de middentonen (Middle Q Factor) 1.00/2.00
"TRE ADJUST"	U kunt hoge tonen instellen voor elke geluidsbron.
"TRE FREQ"	Middenfrequentie van de hoge tonen 10.0/12.5/15.0/17.5 (kHz)
"TRE LEVEL"	Niveau van de hoge tonen "-8" — "0" — "+8"

"BALANCE"	Hiermee wordt de balans tussen de linker- en rechterluidspreker aangepast. (Links) "L15" — "0" — "R15" (Rechts)
"FADER"	Hiermee wordt de balans tussen de voorste en achterste luidspreker aangepast. (Achter) "R15" — "0" — "F15" (Voor)
"SUB-W LEVEL"	U kunt het subwooferniveau instellen. "-15" — "0" — "+15"
"DETAILED SET"	
"LPF SUBWOOFER"	Selecteert de grensfrequentie van de subwooferuitgang. "85" / "120" / "160" / "THROUGH" (UIT) Hz
"SUB-W PHASE"	Selecteert de fase van de subwooferuitgang. "REVERSE" (180°) / "NORMAL" (0°)
"SUPREME SET"	Schakelt de Supreme-functie in en uit. Kan worden ingesteld bij een audiobestandsbron van CD/USB (met uitzondering van iPod). "ON" / "OFF"
"VOLUME OFFSET"	Stelt het volume van elke geluidsbron op een ander volume in dan het basisvolume. "-8" — "0" (AUX: "-8" — "0" — "+8")

(__ : Fabrieksinstelling)

1 Selecteer de geluidsbron

Druk op de knop [SRC].

Selecteer andere geluidsbron dan "STANDBY".

2 Activeer de modus voor het instellen van functies

Druk op de knop [VOL].

3 Activeer de audioregelfunctie

Draai aan de knop [VOL] om de gewenste optie weer te geven en druk vervolgens op de knop [VOL].

Selecteer "AUDIO CONTROL".

4 Selecteer het aan te passen instellingssitem

Draai aan de knop [VOL] om de gewenste optie weer te geven en druk vervolgens op de knop [VOL].

5 Voer een instelling uit

Draai aan de knop [VOL] om de gewenste instelling te selecteren en druk vervolgens op de knop [VOL].

6 Modus Functies instellen afsluiten

Houd de knop [↵] ten minste 1 seconde ingedrukt.



- Het item "SUB-W PHASE" kan worden verricht wanneer een andere instelling is geselecteerd dan "THROUGH" voor het item "LPF SUBWOOFER".

Opmerkingen

- **Supreme**

Technologie om het hoge-frequentiebereik, dat wordt weggelaten tijdens het coderen naar een lage bitsnelheid, te extrapoleren en de vervolledigen met een algoritme (minder dan 128 Kbps, sampling-frequentie is 44,1 kHz). Het geluid wordt optimaal verwerkt voor het compressieformaat (MP3, WMA en AAC) en aangepast aan de gebruikte bitrate. Het effect is verwaarloosbaar bij muziek die is gecodeerd op hoge bitsnelheid of variabele bitsnelheid, of die een minimaal hoog frequentiebereik heeft.

DSP instellen

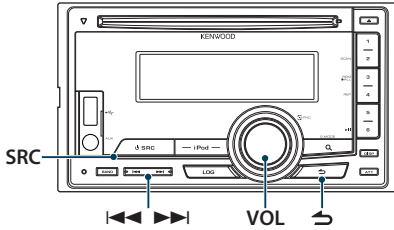

Autotype selecteren

U kunt de vertraging van het geluid compenseren door uw omgeving uit de volgende autotypen te selecteren.

Display	Overzicht
"OFF"	Geen compensatie.
"Compact"	Compacte auto
"Sedan"	Sedan
"Wagon"	Stationwagen
"Minivan"	Minibus
"SUV"	Terreinwagen
"Passenger Van"	Passagiersbus

(_ : Fabrieksinstelling)

1 Selecteer de geluidsbron

Druk op de knop [SRC].

Selecteer een andere geluidsbron dan "STDBY".

2 Activeer de modus voor het instellen van functies

Druk op de knop [VOL].

3 Activeer de selectiemodus voor het type auto

Draai aan de knop [VOL] om de gewenste optie weer te geven en druk vervolgens op de knop [VOL].

Selecteer "Audio Control" > "Detailed Setup" > "Car Type".

4 Selecteer het autotype

Draai aan de knop [VOL] om het autotype te selecteren en druk vervolgens op de knop [VOL].

5 Modus Functies instellen afsluiten

Houd de knop [↵] ten minste 1 seconde ingedrukt.



- U kunt de afstanden nauwkeuriger compenseren met de functie <Fijnafstelling per autotype> (pagina 55).

Luidspreker instellen

De luidspreker X'Over wordt automatisch ingesteld wanneer de positie en afmetingen van elke luidspreker met de volgende items zijn geselecteerd.

Luidspreker	Item	Instelbereik
"Front"	"SIZE"	Luidsprekerafmetingen voor "0.E.M.", "10cm", "13cm", "16cm", "17cm", "18cm", "4x6", "5x7", "6x8", "6x9", "7x10"
	"LOCATION"	Luidsprekerpositie voor "Door", "On Dash", "Under Dash"
	"TWEETER"	Luidsprekerafmetingen tweeter "None", "Use"
"Rear"	"SIZE"	Luidsprekerafmetingen achter "None", "0.E.M.", "10cm", "13cm", "16cm", "17cm", "18cm", "4x6", "5x7", "6x8", "6x9", "7x10"
	"LOCATION"	Luidsprekerpositie achter • "Door", "Rear Deck" • "2nd Row", "3rd Row" (Autotype: "Minivan", "Passenger Van")
"Subwoofer"	"SIZE"	Luidsprekerafmetingen subwoofer "None", "16cm", "20cm", "25cm", "30cm", "38cm Over"

(_ : Fabrieksinstelling)

1 Selecteer de geluidsbron

Druk op de knop [SRC].

Selecteer een andere geluidsbron dan "STDBY".

2 Activeer de modus voor het instellen van functies

Druk op de knop [VOL].

3 Activeer de instelfunctie voor de luidsprekers

Draai aan de knop [VOL] om de gewenste optie weer te geven en druk vervolgens op de knop [VOL].

Selecteer "Audio Control" > "Detailed Setup" > "Speaker Setting".

4 Selecteer het item dat u wilt instellen

Type bewerking	Actie
Selecteert het item.	Draai aan de knop [VOL].
Past elk item aan.	Druk op de knop [◀◀] of [▶▶].
Stelt de waarde in.	Druk op de knop [VOL].

5 Modus Functies instellen afsluiten

Houd de knop [↵] ten minste 1 seconde ingedrukt.

Fijnafstelling per autotype

Fijnafstellen van compensatiewaarde van luidsprekerpositie die is gespecificeerd in <Autotype selecteren> (pagina 54).

Display	Item	Instelbereik
"FRONT"	Voorste luidsprekers	0 – 440 cm
"REAR"	Achterste luidsprekers	0 – 440 cm
"SW"	Subwoofer	0 – 440 cm

(_ : Fabrieksinstelling)

1 Selecteer de geluidsbron

Druk op de knop [SRC].

Selecteer een andere geluidsbron dan "STDBY".

2 Activeer de modus voor het instellen van functies

Druk op de knop [VOL].

3 Activeer de functie voor het fijnafstellen van het autotype

Draai aan de knop [VOL] om de gewenste optie weer te geven en druk vervolgens op de knop [VOL].

Selecteer "Audio Control" > "Detailed Setup" > "Car Type Adjust".

4 Selecteer het item dat u wilt instellen

Type bewerking	Actie
Selecteert het item.	Draai aan de knop [VOL].
Past elk item aan.	Druk op de knop [◀] of [▶].
Stelt de waarde in.	Druk op de knop [VOL].

De instellingen voor de vertragingstijd worden automatisch geïdentificeerd en gecompenseerd door de afstanden tussen het middelpunt van het voertuiginterieur en alle luidsprekers in te voeren.

- 1 Stel de voor- en achterpositie en de hoogte van het referentiepunt in op de positie van de oren van de persoon die op de voorstoel zit, en stel de rechter- en linkerpositie in op het midden van het auto-interieur.
- 2 Meet de afstanden van het referentiepunt tot aan de luidsprekers.
- 3 Bereken het afstandsverschil volgens de verste luidspreker.

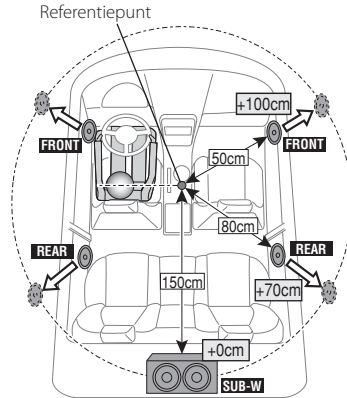

5 Modus Functies instellen afsluiten

Houd de knop [↵] ten minste 1 seconde ingedrukt.

DSP instellen

X'Over instellen

Fijnafstellen van de volgende instellingswaarden die overeenkomen met de X'Over-waarden ingesteld in de sectie <Luidspreker instellen> (pagina 54).

Display	Item	Instelbereik
"X'Over"		
"Front"	"FC"	Hoogdoorgangfilter Doorlaten, 30, 40, 50, 60, 70, 80, 90, 100, 120, 150, 180, 220, 250 (Hz)
	"SLOPE"	Hoogdoorgangshelling voor vooruitgang -6, -12, -18, -24 dB/Oct
"Rear"	"FC"	Rear High Pass Filter Doorlaten, 30, 40, 50, 60, 70, 80, 90, 100, 120, 150, 180, 220, 250 (Hz)
	"SLOPE"	Hoogdoorgangshelling voor achteruitgang -6, -12, -18, -24 dB/Oct
"SubWoofers"	"FC"	Laagdoorgangfilter voor subwoofer 30, 40, 50, 60, 70, 80, 90, 100, 120, 150, 180, 220, 250*, Doorlaten (Hz)
	"SLOPE"	Subwooferhelling -6, -12, -18, -24 dB/Oct
	"PHASE"	Subwooferfase Omgekeerd (180°)/ Normaal (0°)

(__ : Fabrieksinstelling)

1 Selecteer de geluidsbron

Druk op de knop [SRC].

Selecteer een andere geluidsbron dan "STDBY".

2 Activeer de modus voor het instellen van functies

Druk op de knop [VOL].

3 Activeer de instelmodus voor X'Over

Draai aan de knop [VOL] om de gewenste optie weer te geven en druk vervolgens op de knop [VOL].

Selecteer "Audio Control" > "Detailed Setup" > "X'Over".

4 Selecteer de luidsprekers die u wilt instellen

Draai aan de knop [VOL] om de gewenste optie weer te geven en druk vervolgens op de knop [VOL].

Selecteer "Front", "Rear" of "SubWoofers".

5 Selecteer het item dat u wilt instellen

Type bewerking	Actie
Selecteert het item.	Draai aan de knop [VOL].
Past elk item aan.	Druk op de knop [◀◀] of [▶▶].
Stelt de waarde in.	Druk op de knop [VOL].

6 Herhaal de stappen 4 en 5 om het instellen van X'Over te voltooien.

7 Modus Functies instellen afsluiten

Houd de knop [↵] ten minste 1 seconde ingedrukt.

Audiovoorkeur geheugen

Vastleggen van de waarden die zijn ingesteld met de geluidsregeling.

1 Stel de geluidsregeling in

Zie de procedure hieronder voor het instellen van de geluidsregeling.

- <Autotype selecteren> (pagina 54)
- <Luidspreker instellen> (pagina 54)
- <Fijnafstelling per autotype> (pagina 55)
- <X'Over instellen> (pagina 56)
- <Handmatige equalizerregeling> (pagina 50)
- <Luisterpositie selecteren> (pagina 50)
- <Fijnafstelling van luisterpositie> (pagina 51)

2 Activeer de functie Audiovoorkeur geheugen

Draai aan de knop [VOL] om de gewenste optie weer te geven en druk vervolgens op de knop [VOL].

Selecteer "Audio Control" > "Detailed Setup" > "Preset" > "Preset Memory".

3 Selecteer het nummer dat u in het geheugen wilt vastleggen

Draai aan de knop [VOL] om de gewenste optie weer te geven en druk vervolgens op de knop [VOL].

Selecteer een voorkeurnummer.

4 Draai aan de knop [VOL] om de gewenste optie weer te geven en druk vervolgens op de knop [VOL].

Selecteer "YES".

"Memory Completed" wordt weergegeven.

5 Modus Functies instellen afsluiten

Houd de knop [↵] ten minste 1 seconde ingedrukt.



- Registreer 6 patronen voor het audiovoorkeur geheugen.
- Voorkeurnummer "1":
Wanneer u op de resetknop drukt, worden alle bronnen ingesteld op de vastgelegde instelwaarden.
- Voorkeurnummer "1" en "2":
Het geheugen kan niet worden gewist met de resetknop.
- Deze functie kan niet worden geregistreerd wanneer de iPod-equalizer is ingesteld met informatie uit <Vooraf ingestelde equalizercurve selecteren> (pagina 49).

Audiovoorkeuroproep

De geluidinstellingen oproepen die zijn vastgelegd via <Audiovoorkeur geheugen> (pagina 57).

1 Selecteer de geluidsbron

Druk op de knop [SRC].

Selecteer een andere geluidsbron dan "STDBY".

2 Activeer de modus voor het instellen van functies

Druk op de knop [VOL].

3 Activeer de functie Audiovoorkeuroproep

Draai aan de knop [VOL] om de gewenste optie weer te geven en druk vervolgens op de knop [VOL].

Selecteer "Audio Control" > "Detailed Setup" > "Preset" > "Preset Recall".

4 Selecteer het nummer dat u uit het geheugen wilt oproepen

Draai aan de knop [VOL] om de gewenste optie weer te geven en druk vervolgens op de knop [VOL].

Selecteer het voorkeurnummer.

5 Draai aan de knop [VOL] om de gewenste optie weer te geven en druk vervolgens op de knop [VOL].

Selecteer "YES".

"Recall Completed" wordt weergegeven.

6 Modus Functies instellen afsluiten

Houd de knop [↵] ten minste 1 seconde ingedrukt.



- De "User" van <Vooraf ingestelde equalizercurve selecteren> (pagina 49) is gewijzigd in de waarde die werd opgeroepen.
- De equalizercurve wordt gewijzigd in de waarde die is opgeroepen door de geselecteerde bron.

Logfunctie

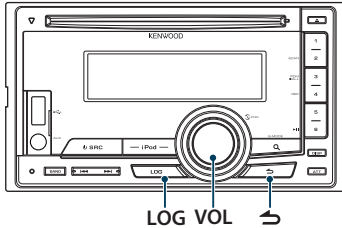

Oproepen logfunctie

Dit toestel onthoudt automatisch de laatst gebruikte functies en functie-instellingsitems, om deze gemakkelijk te kunnen oproepen.

1 De logfunctielijst weergeven

Druk op de knop [LOG].

2 De gewenste functie oproepen

Draai aan de knop [VOL] om het logfunctie-item te selecteren en druk vervolgens op de knop [VOL].

Categorieweergave	Funciecategorie
"FM"	FM-radio-uitzending
"MW/LW"	AM-radio-uitzending
"iPod"	iPod muziek
"USB"	USB-muziek
"CD"	Cd-muziek
"INIT"	Item resetten
"SET"	Item instellen
"DISP"	Instellingsitem weergeven
"AUD"	Audioregeling instellen
"BT"	Belnummer

Annuleren logfunctie oproepen

Druk op de knop [↵].



- Maximaal 15 onlangs gebruikte functies worden vastgelegd. Als dit aantal is bereikt, dan wordt de oudste gewist.
- Vastgelegde functies kunnen worden gewist. Raadpleeg <Logfunctie-item wissen> (pagina 59).
- De vast te leggen functies kunnen per categorie worden ingesteld. Raadpleeg <Logfunctiecategorie instellen> (pagina 59).
- Vastgelegde functies kunnen worden vergrendeld zodat zij niet kunnen worden gewist. Raadpleeg <Logfunctie-item vergrendelen> (pagina 58).
- Stations worden vastgelegd na 1 minuten ontvangst. Deze tijdsduur is instelbaar. Raadpleeg <Tijd instellen tunerlogfunctie> (pagina 60).

Logfunctie-item vergrendelen

Blokkeert de logfunctie-items om te voorkomen dat deze automatisch worden gewist.

1 De logfunctielijst weergeven

Druk op de knop [LOG].

2 Logfunctie-item vergrendelen

Draai de knop [VOL] om het item te selecteren en druk vervolgens ten minste 1 seconde op de knop [VOL].

Vergrendelde items zijn aangegeven met "🔒".

Als deze stap opnieuw wordt uitgevoerd, wordt het vergrendelde item ontgrendeld.

3 Logfunctie afsluiten

Druk op de knop [↵].

Logfunctie-item wissen

Wist logfunctie-items.

- 1 Activeer de modus voor het instellen van functies**
Druk op de knop [VOL].
- 2 De modus log wissen selecteren**
Draai aan de knop [VOL] om de gewenste optie weer te geven en druk vervolgens op de knop [VOL].
Selecteer "Settings" > "Log" > "Log Delete"
- 3 Het te wissen loggeheugenitem selecteren**
Draai aan de knop [VOL] om het logfunctie-item te selecteren en druk vervolgens op de knop [VOL].
Als "All" wordt geselecteerd, wordt de hele logfunctie gewist. (behalve een vergrendeld item.)
- 4 Draai aan de knop [VOL] om "YES" te selecteren en druk vervolgens op de knop [VOL].**
"Completed" wordt weergegeven.
- 5 Modus Functies instellen afsluiten**
Houd de knop [] ten minste 1 seconde ingedrukt.

Logfunctiecategorie instellen

Stelt de vast te leggen functiecategorie in.

- 1 Activeer de modus voor het instellen van functies**
Druk op de knop [VOL].
- 2 Selecteer de logfunctie-instelmodus**
Draai aan de knop [VOL] om de gewenste optie weer te geven en druk vervolgens op de knop [VOL].
Selecteer "Settings" > "Log" > "Log settings"
- 3 De vast te leggen categorie instellen**

Categorieweergave	Instellingencategorie
"Tuner Log"	Radiogerelateerd
"Data CD Log"	Cd-gerelateerd
"iPod Log"	iPod-gerelateerd
"USB Log"	USB-gerelateerd
"Phone Log"	Telefoongerelateerd (alleenKCA-BT200/BT300)
"Function Log"	Functie-instellingengerelateerd

Draai aan de knop [VOL] om de categorie te selecteren en druk vervolgens op de knop [VOL].

Markeer ("") de categorie die u wilt vastleggen.

- 4 Modus Functies instellen afsluiten**
Houd de knop [] ten minste 1 seconde ingedrukt.

Logfunctie

Tijd instellen tunerlogfunctie

U kunt de ontvangsttijd voor het vastleggen van het station instellen.

1 Activeer de modus voor het instellen van functies

Druk op de knop [VOL].

2 Selecteer de Tuner log time functie

Draai aan de knop [VOL] om de gewenste optie weer te geven en druk vervolgens op de knop [VOL].

Selecteer "Settings" > "Log" > "Tuner Log Time Set"

3 Stel de ontvangsttijd in voor het vastleggen van het station

Draai de knop [VOL] om de tijd te selecteren ("10SEC", "30SEC", "1MIN", "2MIN", of "5MIN") en druk vervolgens op de knop [VOL].

4 Modus Functies instellen afsluiten

Houd de knop [↵] ten minste 1 seconde ingedrukt.

Bluetooth instellen

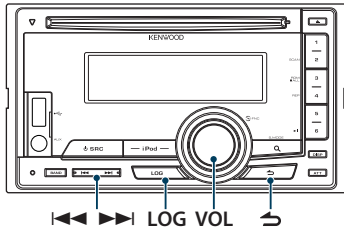

Bluetooth instellen

U kunt de volgende Bluetooth-instellingssystemen selecteren.

- 1** Houd de knop [LOG] ten minste 1 seconde ingedrukt.
- 2** Draai aan de knop [VOL] om de gewenste optie weer te geven en druk vervolgens op de knop [VOL].
Selecteer "Settings".
- 3** Selecteer het instellingssysteem
Draai aan de knop [VOL] om de gewenste optie weer te geven en druk vervolgens op de knop [VOL].

Display	Overzicht
"Settings"	
"PAIRING"	
"Device Registration"	Registreert een Bluetooth-apparaat (pairing). Raadpleeg <Bluetooth-apparaat registreren> (pagina 64).
"Phone Selection"	Selecteer een verbinding met een mobiele telefoon of een Bluetooth-audiospeler.
"Audio Selection"	Raadpleeg <Het Bluetooth-apparaat selecteren dat u wilt aansluiten> (pagina 65).
"Special Device Select"	Registreert een Bluetooth-apparaat (pairing). Raadpleeg <Bluetooth-apparaat registreren> (pagina 64).
"Device Delete"	Registratie van Bluetooth-apparaat annuleren. Raadpleeg <Een geregistreerd Bluetooth-apparaat verwijderen> (pagina 66).
"SMS Download"	Download een SMS. Raadpleeg <De SMS downloaden> (pagina 70).
"Voice Tag"	Vastleggen van stem voor stemherkenning en voor het selecteren van het telefoonnummer in de telefoonlijst. - <Een stemcommando toevoegen> (pagina 67) - <Een stemcommando voor categorie instellen> (pagina 68)

"Detailed Setup"	Naar gedetailleerde item gaan.
"PIN Code Edit"	Geef de pincode op die vereist is voor de registratie van dit toestel met het Bluetooth-apparaat. Raadpleeg <Pincode registreren> (pagina 65).
"Auto Answer"	Beantwoordt automatisch een gesprek nadat de voorgeprogrammeerde tijd is verlopen. "OFF" / "0SEC" – "8SEC" – "99SEC"
"Bluetooth HF/ Audio"	U kunt uitvoerluidsprekers opgeven voor handsfree spraakcommunicatie en Bluetooth-audiogeluid. "Front": Spraakuitvoer van voorste luidsprekers. "All": Spraakuitvoer van voorste en achterste luidsprekers.
"Call Beep"	U kunt een geluidssignaal laten klinken via de luidspreker als een gesprek binnenkomt. "ON": Het geluidssignaal wordt weergegeven. "OFF": Het geluidssignaal is uitgeschakeld.
"BT F/W Update"	Geef de versie van de firmware van dit apparaat weer.
"Mic Gain"*	Stelt de gevoeligheid van de microfoon voor een telefoonaoproep in. Stelt de stem van de beller in. Als "+" wordt ingesteld, neemt het stemvolume toe. "-3" – "0" – "+3"
"NR Level"*	Hiermee kunt u door de omgeving gegenereerde geluiden verminderen zonder het microfoonvolume te wijzigen. Stel de stem van de beller in wanneer deze niet duidelijk is. Als "+" wordt ingesteld, wordt de ruisonderdrukking versterkt. "-3" – "0" – "+3"
"Echo Cancel Level"*	Pas de mate van echocorrectie aan. Als u "+" instelt, wordt de echocorrectie versterkt. "-2" – "0" – "+2"

(_ : Fabrieksinstelling)

* Functie van KCA-BT300

4 Voer een instelling uit

Draai aan de knop [VOL] om de gewenste instelling te selecteren en druk vervolgens op de knop [VOL].

5 Sluit de BT-instellingenfunctie

Houd de knop [LOG] ten minste 1 seconde ingedrukt.

Opmerkingen

• "Auto Answer" (Instellen van het tijdsinterval voor automatisch beantwoorden)

Met deze functie wordt een gesprek automatisch beantwoord (aangenomen) nadat het vooraf ingestelde tijdsinterval voor automatische beantwoording is verstrekken.

"OFF": Het gesprek wordt niet automatisch beantwoord.

"0": Het telefoongesprek wordt direct automatisch beantwoord.

"15" – "99s": Beantwoordt automatisch het telefoongesprek na 1 – 99 seconden.



- Als in de mobiele telefoon een kortere tijd is ingesteld dan in de besturingseenheid, wordt de tijd van de mobiele telefoon gebruikt.
- Deze functie werkt niet voor een gesprek in de wacht.
- **"Bluetooth HF/Audio" (De luidsprekers voor spraakuitvoer instellen)**
Selecteer de luidspreker die verder af staat van de microfoon om gejang of echo te voorkomen.
- **"BT F/W Update" (Firmwareversie weergeven)**
Geef de versie van de firmware van dit apparaat weer.
Raadpleeg onze website voor meer informatie over het bijwerken van de firmware.
<http://www.kenwood.com/cs/ce/bt/>

Bluetooth instellen

Bluetooth-apparaat registreren

Om uw Bluetooth-apparaat (mobiele telefoon) met dit toestel te kunnen gebruiken, moet u dit toestel registreren (pairing). U kunt tot 5 Bluetooth-apparaten registreren bij dit toestel.

Registreren vanaf dit toestel

1 Start de Bluetooth-modus

Houd de knop [LOG] ten minste 1 seconde ingedrukt.

2 Activeer de functie voor registratie van Bluetooth-apparaten

Draai aan de knop [VOL] om de gewenste optie weer te geven en druk vervolgens op de knop [VOL].

Selecteer "Settings" > "PAIRING" > "Device Registration".

Zoek het Bluetooth-apparaat.

Als het zoeken is voltooid, wordt "Finished" weergegeven.

3 Selecteer een Bluetooth-apparaat

Draai aan de knop [VOL] om de gewenste optie weer te geven en druk vervolgens op de knop [VOL].

4 Voer de pincode in

Type bewerking	Actie
Selecteer de cijfers.	Draai aan de knop [VOL].
Naar het volgende cijfer gaan.	Druk op de knop [▶▶].
Het laatste cijfer wissen.	Druk op de knop [◀◀].

5 Verzend de pincode

Druk op de knop [VOL].

Als "Pairing Success" wordt weergegeven, is de registratie voltooid.

Als de foutmelding wordt weergegeven terwijl de pincode wel correct was, gebruikt u <Speciaal Bluetooth-apparaat registreren> (pagina 64).

6 Keer terug naar de lijst met apparaten

Druk op de knop [↵].

7 Sluit de BT-instellingenfunctie

Houd de knop [LOG] ten minste 1 seconde ingedrukt.



- Met dit toestel zijn pincodes van maximaal acht cijfers mogelijk. Wanneer een pincode dit kan worden ingevoerd op dit toestel, kan ze worden ingevoerd op het Bluetooth-apparaat.
- U kunt geen nieuw Bluetooth-apparaat registreren wanneer er al 5 of meer Bluetooth-apparaten geregistreerd zijn.

Speciaal Bluetooth-apparaat registreren

Maak registratie mogelijk van een speciaal apparaat dat niet op de normale manier kan worden geregistreerd (pairing).

1. Selecteer de functie voor registratie van speciale apparaten

Draai aan de knop [VOL] om de gewenste optie weer te geven en druk vervolgens op de knop [VOL].

Selecteer "Settings" > "PAIRING" > "Special Device Select".

2. Activeer de functie voor registratie van speciale apparaten

Druk op de knop [VOL].

Er wordt een lijst weergegeven.

3. Selecteer een apparaatnaam

Draai aan de knop [VOL] en druk in het midden van de knop wanneer de door u gewenste apparaatnaam wordt weergegeven.

Als "Completed" wordt weergegeven, is de registratie voltooid.

4. Doorloop de procedure van stap 3

<Registreren vanaf dit toestel> (pagina 64) en voltooi de registratie (koppeling).

Functie voor registreren van speciaal apparaat annuleren

Houd de knop [↵] ten minste 1 seconde ingedrukt.



- Als de apparaatnaam niet in de lijst voorkomt, selecteert u "Other Phones".

Pincode registreren

Geef de pincode op die vereist is voor de registratie van dit toestel via het Bluetooth-apparaat.

1 Start de Bluetooth-modus

Houd de knop [LOG] ten minste 1 seconde ingedrukt.

2 Activeer de functie het bewerken van de pincode

Draai aan de knop [VOL] om de gewenste optie weer te geven en druk vervolgens op de knop [VOL].

Select "Settings" > "Detailed Setup" > "PIN Code Edit".

De huidige instelling van de pincode wordt weergegeven.

3 Voer de pincode in

Type bewerking	Actie
Selecteer de cijfers.	Draai aan de knop [VOL].
Naar het volgende cijfer gaan.	Druk op de knop [▶▶].
Het laatste cijfer wissen.	Druk op de knop [◀◀].

4 Registreer een pincode

Druk op de knop [VOL].

Als "Completed" wordt weergegeven, is de registratie voltooid.

5 Sluit de BT-instellingenfunctie

Houd de knop [LOG] ten minste 1 seconde ingedrukt.



- Standaard is "0000" opgegeven.
- Een pincode kan bestaan uit maximaal acht cijfers.

Het Bluetooth-apparaat selecteren dat u wilt aansluiten

Wanneer reeds twee of meer Bluetooth-apparaten werden geregistreerd, moet u het Bluetooth-apparaat selecteren dat u wilt gebruiken.

1 Start de Bluetooth-modus

Houd de knop [LOG] ten minste 1 seconde ingedrukt.

2 Selecteer de functie voor het selecteren van Bluetooth-apparaten

Draai aan de knop [VOL] om de gewenste optie weer te geven en druk vervolgens op de knop [VOL].

Mobiele telefoon

Selecteer "Settings" > "PAIRING" > "Phone Selection".

Audiospeler

Selecteer "Settings" > "PAIRING" > "Audio Selection".

3 Activeer de functie Bluetooth-toestelselectie

Druk op de knop [VOL].

"(naam)" wordt weergegeven.

4 Selecteer het Bluetooth-apparaat

Draai aan de knop [VOL].

5 Het Bluetooth-apparaat instellen

Druk op de knop [VOL].

"*(naam)" of "-(naam)" wordt weergegeven.

"*": Het geselecteerde Bluetooth-apparaat is bezet.

"-": Het geselecteerde Bluetooth-apparaat is in stand-by.

" " (leeg): De selectie van het Bluetooth-apparaat werd ongedaan gemaakt.

6 Sluit de BT-instellingenfunctie

Houd de knop [LOG] ten minste 1 seconde ingedrukt.



- Als er al een Bluetooth-apparaat geselecteerd is, deselecteer dit dan en selecteer vervolgens een ander Bluetooth-apparaat.
- Als u geen apparaat kunt selecteren met de audiospeler, sluit u het apparaat aan op de audiospeler.

Bluetooth instellen

Een geregistreerd Bluetooth-apparaat verwijderen

U kunt een geregistreerd Bluetooth-apparaat verwijderen.

1 Start de Bluetooth-modus

Houd de knop [LOG] ten minste 1 seconde ingedrukt.

2 Activeer de verwijdermodus voor Bluetooth-apparaten

Draai aan de knop [VOL] om de gewenste optie weer te geven en druk vervolgens op de knop [VOL].

Selecteer "Settings" > "PAIRING" > "Device Delete".

"(naam)" wordt weergegeven.

3 Selecteer het Bluetooth-apparaat

Draai aan de knop [VOL].

4 Verwijder het geselecteerde Bluetooth-apparaat

Druk op de knop [VOL].

5 Draai aan de knop [VOL] om de gewenste optie weer te geven en druk vervolgens op de knop [VOL].

Selecteer "YES".

"Completed" wordt weergegeven.

6 Sluit de BT-instellingenfunctie

Houd de knop [LOG] ten minste 1 seconde ingedrukt.



- Wanneer een geregistreerde mobiele telefoon wordt verwijderd, worden het telefoonboek, logboek, SMS en stemtags ook verwijderd.

De telefoonlijst downloaden

Download de gegevens in de telefoonlijst vanuit de mobiele telefoon naar dit toestel zodat u de telefoonlijst van dit toestel kunt gebruiken.

Automatisch downloaden

Wanneer de mobiele telefoon een functie ondersteunt voor het synchroniseren van het telefoonboek, wordt het telefoonboek automatisch gedownload nadat de Bluetooth-verbinding tot stand is gebracht.



- Het kan nodig zijn om de mobiele telefoon in te stellen.
- Wanneer geen telefoonboekgegevens worden gevonden in het toestel, ondersteunt de mobiele telefoon het automatisch downloaden van telefoonboekgegevens mogelijk niet. Probeer in dat geval manueel te downloaden.

Handmatig downloaden uit de mobiele telefoon

1 Verbreek de handsfree verbinding met behulp van de mobiele telefoon.

2 Verstuur de gegevens uit de telefoonlijst naar dit toestel met behulp van de mobiele telefoon

Download de gegevens uit de telefoonlijst naar dit toestel met behulp van de mobiele telefoon.

- Tijdens het downloaden wordt:
"Downloading"/ "Download." weergegeven.
- Als het downloaden klaar is:
"Completed" wordt weergegeven.

3 Breng de handsfree verbinding tot stand met behulp van de mobiele telefoon.

Het bericht wissen dat het downloaden is voltooid

Druk op een willekeurige knop.



- Voor elke geregistreerde mobiele telefoon kunnen tot 1000 telefoonnummers worden geregistreerd.
- Voor elk telefoonnummer kunnen 32 cijfers worden geregistreerd plus maximaal 50* tekens voor het weergeven van de naam.
(* 50: Aantal alfabetische tekens. Naargelang het type van het teken, kunnen er minder tekens worden ingevoerd.)
- Annuleer het downloaden van de gegevens in de telefoonlijst met behulp van de mobiele telefoon.

Een stemcommando toevoegen

Voeg een stemtag toe aan het telefoonboek voor het bellen met stemcommando. U kunt maximaal 35 stemtags registreren.

1 Start de Bluetooth-modus

Houd de knop [LOG] ten minste 1 seconde ingedrukt.

2 Activeer de functie voor het bewerken van telefoonboeknamen

Draai aan de knop [VOL] om de gewenste optie weer te geven en druk vervolgens op de knop [VOL].

Selecteer "Settings" > "Voice Tag" > "PB Name Edit".

3 Zoek de naam die u wilt registreren

Selecteer de naam die u wilt registreren aan de hand van 4 <Een nummer bellen in het telefoonboek> (pagina 32).

Als al een stemtag is geregistreerd voor een naam, wordt "*" weergegeven vóór de naam.

4 Selecteer een modus

Draai aan de knop [VOL].

Display	Actie
"PB Name Regist."	Registreer een stemtag.
"PB Name Check"*	Speel een stemtag af.
"PB Name Delete"*	Verwijder een stemtag.

* Wordt enkel weergegeven wanneer een naam wordt geselecteerd waarvoor reeds een stemtag werd geregistreerd.

Selecteer "PB Name Regist." (Registreren)

5 Registreer een stemtag (eerste keer)

"Enter Voice 1" wordt weergegeven.

Spreek binnen de 2 seconden na het horen van de pieptoon een stemtag in.

6 Bevestig de stemtag (tweede keer)

"Enter Voice 2" wordt weergegeven.

Spreek binnen de 2 seconden na het horen van de pieptoon de stemtag in die u in stap 6 hebt ingesproken.

"Completed" wordt weergegeven.

7 Voltooi de registratie

Druk op de knop [VOL].

Keer terug naar stap 2. U kunt onmiddellijk een andere stemtag registreren.



- Als uw stem niet wordt herkend, wordt een bericht weergegeven. Als u op de knop [VOL] drukt, kunt u opnieuw proberen uw stem in te voeren.

Selecteer "PB Name Check" (Afspelen)

5 Druk op de knop [VOL].

Selecteer "PB Name Delete" (Verwijderen)

5 Een stemtag verwijderen.

Druk op de knop [VOL].

6 Draai aan de knop [VOL] om "YES" te selecteren en druk vervolgens op de knop [VOL].

Sluit de BT-instellingenfunctie af

Houd de knop [LOG] ten minste 1 seconde ingedrukt.



- Tijdens het registreren van een stemtag is er geen geluid hoorbaar.

Bluetooth instellen

Een stemcommando voor categorie instellen

Voeg een stemtag toe aan de categorie (type) van het telefoonnummer voor het bellen met stemcommando.

1 Start de Bluetooth-modus

Houd de knop [LOG] ten minste 1 seconde ingedrukt.

2 Activeer de functie voor het bewerken van het type telefoonnummer

Draai aan de knop [VOL] om de gewenste optie weer te geven en druk vervolgens op de knop [VOL].

Selecteer "Settings" > "Voice Tag" > "PN Type Edit".

3 Selecteer de categorie (type) die u wilt instellen

Draai aan de knop [VOL] om de gewenste optie weer te geven en druk vervolgens op de knop [VOL].

Selecteer "General", "Home", "Office", "Mobile" of "Other".

4 Selecteer een modus

Draai aan de knop [VOL].

Display	Actie
"PN Type Regist."	Registreer een stemtag.
"PN Type Check"*	Speel een stemtag af.
"PN Type Delete"*	Verwijder een stemtag.

* Wordt enkel weergegeven wanneer een naam wordt geselecteerd waarvoor reeds een stemtag werd geregistreerd.

5 Registreer de categorie (het type) door stappen

5 tot 7 in <Een stemcommando toevoegen> (pagina 67) uit te voeren.

6 Sluit de BT-instellingenfunctie

Houd de knop [LOG] ten minste 1 seconde ingedrukt.



- Stel de stemtag in voor alle 5 de categorieën. Wanneer de stemtag niet is geregistreerd voor alle categorieën, kan de telefoonlijst niet worden opgeroepen door een stemcommando.

SMS (Short Message Service)

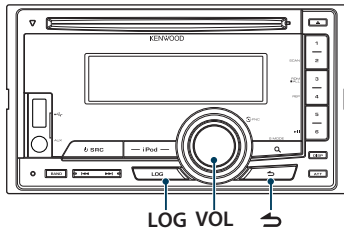

De SMS downloaden

Download de SMS die is aangekomen op de mobiele telefoon zodat het bericht op dit toestel kan worden gelezen.

1 Start de Bluetooth-modus

Houd de knop [LOG] ten minste 1 seconde ingedrukt.

➤ U kunt ook van "Settings" selecteren in de ook in de modus Functies instellen.

2 Activeer de downloadfunctie voor SMS

Draai aan de knop [VOL] om de gewenste optie weer te geven en druk vervolgens op de knop [VOL].

Selecteer "Settings" > "SMS Download".

3 Begin te downloaden

Druk op de knop [VOL].

"Downloading" weergegeven.

Als het downloaden is voltooid, wordt "Completed" weergegeven.

4 Sluit de BT-instellingenfunctie

Houd de knop [LOG] ten minste 1 seconde ingedrukt.



- De mobiele telefoon moet in staat zijn om de SMS te versturen door middel van Bluetooth. Het kan nodig zijn om de mobiele telefoon in te stellen. Wanneer de mobiele telefoon de SMS-functie niet ondersteunt, wordt het item SMS download in de functiebesturingsmodus niet weergegeven.
- Wanneer de SMS werd gedownload van de mobiele telefoon, worden de nieuwe berichten in de mobiele telefoon geopend.
- De reeds gelezen en ongelezen SMS-berichten kunnen met een maximum van respectievelijk 75 worden gedownload.

SMS (Short Message Service)

De SMS die is toegekomen in de mobiele telefoon wordt weergegeven op de ontvanger.

Er wordt een nieuw bericht weergegeven.



- Om ongevallen te voorkomen wordt het afgeraden aan de bestuurder om een SMS te lezen tijdens het rijden.

Wanneer een nieuw bericht toekomt

"SMS Received" wordt weergegeven.

Andere bewerkingen op het scherm verdwijnen.

De SMS weergeven

1 Start de Bluetooth-modus

Houd de knop [LOG] ten minste 1 seconde ingedrukt.

➤ U kunt ook van "Settings" selecteren in de ook in de modus Functies instellen.

2 Activeer de inboxmodus voor SMS

Draai aan de knop [VOL] om de gewenste optie weer te geven en druk vervolgens op de knop [VOL].

Selecteer "SMS Inbox".

Een berichtenlijst wordt weergegeven.

3 Selecteer een bericht

Draai aan de knop [VOL].

Telkens wanneer knop [DISP] wordt ingedrukt, kunt u schakelen tussen telefoonnummer of naam en ontvangstdatum van het bericht.

4 Geef de tekst weer

Druk op de knop [VOL].

U kunt door het bericht schuiven door aan de knop [VOL] te draaien.

U kunt teruggaan naar de lijst met berichten door opnieuw op de knop [VOL] te drukken.

5 Sluit de functie SMS-postvak af

Druk op de knop [↵].

6 Sluit de BT-instellingenfunctie

Houd de knop [LOG] ten minste 1 seconde ingedrukt.



- Het ongeopende bericht wordt bovenaan de lijst weergegeven. Andere berichten worden weergegeven in volgorde van ontvangst.
- De SMS die is toegekomen toen de mobiele telefoon niet met Bluetooth was verbonden, kan niet worden weergegeven. Download de SMS.
- Het tekstbericht kan niet worden weergegeven tijdens het downloaden van de SMS.

Bijlage

Audiobestanden

• Afspeelbaar audiobestand

AAC-LC (.m4a), MP3 (.mp3), WMA (.wma)

• Afspeelbare diskmedia

CD-R/RW/ROM

• Bestandsindelingen voor afspeelbare disks

ISO 9660 Level 1/2, Joliet, Romeo, lange bestandsnaam.

Afspeelbaar USB-apparaat

USB-massaopslagklasse

• Afspeelbaar bestandssysteem van USB-apparaat

FAT16, FAT32

Zelfs als de audiobestanden aan de bovenstaande normen voldoen, kunnen zij mogelijk niet worden afgespeeld, afhankelijk van de media- en apparaattypen en de omstandigheden.

• Afspeelvolgorde van audiobestanden

In het onderstaande voorbeeld van een mappen-/bestandenstructuur worden de bestanden afgespeeld in de volgorde van ① tot ⑩.

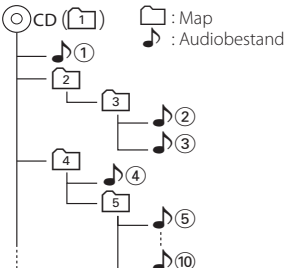

Een online handleiding over audiobestanden is beschikbaar op de site www.kenwood.com/cs/ce/audiofile/. Deze online handleiding bevat gedetailleerde informatie en opmerkingen die niet zijn opgenomen in deze handleiding. Lees ook de online handleiding door.



- In deze handleiding wordt de term "USB-apparaat" gebruikt voor flashgeheugen en digitale audiospelers met USB-aansluitingen.

USB-apparaten

- Als het USB-apparaat is verbonden met dit toestel, kan het worden opgeladen op voorwaarde dat de stroom op dit toestel is ingeschakeld.
- Installeer het USB-apparaat op een plaats waar het geen hindernis vormt voor het correct besturen van uw auto.
- U kunt een USB-apparaat niet aansluiten via een USB-hub en multikaartlezer.
- Zorg voor reservekopieën van de audiobestanden die u met dit toestel gebruikt. De bestanden kunnen worden gewist afhankelijk van de bedieningsvoorwaarden van het USB-apparaat. Wij betalen geen vergoeding voor schade als gevolg van het verloren gaan van opgeslagen gegevens.
- Dit toestel wordt niet geleverd met een USB-apparaat. Koop een in de handel verkrijgbaar USB-apparaat.
- Bij het aansluiten van het USB-apparaat wordt geadviseerd gebruik te maken van de CA-U1EX (optie).
- Normale weergave is niet gegarandeerd wanneer u een andere kabel dan de USB-compatibele kabel gebruikt. Aansluiting van een kabel met een totale lengte van meer dan 4 m kan abnormale weergave tot gevolg hebben.

iPod/iPhone die kan worden aangesloten op dit toestel

Made for

- iPod nano (6th generation)
- iPod nano (5th generation)
- iPod nano (4th generation)
- iPod nano (3rd generation)
- iPod nano (2nd generation)
- iPod nano (1st generation)
- iPod with video
- iPod classic
- iPod touch (4th generation)
- iPod touch (3rd generation)
- iPod touch (2nd generation)
- iPod touch (1st generation)
- iPhone 4
- iPhone 3GS
- iPhone 3G
- iPhone

- Kijk voor informatie over de compatibiliteit van iPod/iPhone-software op www.kenwood.com/cs/ce/ipod/.
- Welk type besturing beschikbaar is, varieert afhankelijk van het type iPod dat is aangesloten. Zie www.kenwood.com/cs/ce/ipod/ voor nadere details.
- Het woord "iPod" dat in deze handleiding wordt gebruikt, geeft de iPod of de iPhone aan die is aangesloten met de iPod-aansluitkabel* (optioneel accessoire).
* Niet ondersteund model KCA-iP500.
- Raadpleeg de website voor iPod's die kunnen worden aangesloten en de iPod-aansluitkabel. www.kenwood.com/cs/ce/ipod/



- Als u het afspelen start nadat u de iPod hebt aangesloten, wordt de muziek op de iPod als eerste afgespeeld. In dat geval wordt "RESUMING" weergegeven zonder dat er bijvoorbeeld een mapnaam wordt weergegeven. Als het item wordt gewijzigd, wordt een correcte titel e.d. weergegeven.
- U kunt de iPod niet bedienen wanneer "KENWOOD" of "✓" op de iPod wordt weergegeven.

Info over "KENWOOD Music Editor"

- Dit toestel ondersteunt de pc-toepassing "KENWOOD Music Editor Light ver1.1" of hoger.
- Als u het audiobestand gebruikt met databasegegevens die zijn toegevoegd door de "KENWOOD Music Editor Light ver1.1", kunt u een bestand zoeken op titel, album of artiestnaam met behulp van <Bestand zoeken> (pagina 16).
- In de instructiehandleiding wordt de term "Music Editor-media" gebruikt om het apparaat aan te geven dat audiobestanden bevat met databasegegevens die zijn toegevoegd met KENWOOD Music Editor.
- "KENWOOD Music Editor Light ver1.1" is verkrijgbaar op de volgende website:
www.kenwood.com/cs/ce/
- Voor verdere informatie over "KENWOOD Music Editor Light ver1.1" raadpleegt u de bovenstaande website of de help bij de toepassing.

Oplossen van problemen

Sommige functies van dit apparaat kunnen zijn uitgeschakeld door de op dit apparaat ingevoerde instellingen.

- !** • **Kan de subwoofer niet instellen.**
- **Geen weergave van de subwoofer.**
- **De subwooferpositie kan niet worden ingesteld op Handmatig.**
 - ▶ De functie voor dubbele zone (Dual zone) is ingeschakeld. <Dubbele-zonesysteem> (pagina 51)
 - “SubWoofler” van <Audioregeling> (pagina 48)/ “SUBWOOFER SET” van <Audioregeling> (pagina 52) is niet ingeschakeld.
 - “SubWoofler” > “FC” of <X’Over instellen> (pagina 56)/ “LPF SUBWOOFER” van <Audioregeling> (pagina 52) is ingesteld op “Doorlaten”/ “THROUGH”.
 - In de optie voor het selecteren van de luidspreker is None geselecteerd voor de subwoofer. <Luidspreker instellen> (pagina 54)

- !** • **Kan de equalizer niet instellen.**
- **Kan de Bass Boost niet instellen.**
- **Kan de Highway Sound niet instellen.**
- **Kan Supreme niet instellen.**
- **Kan Position Control niet instellen.**
 - ▶ De functie voor dubbele zone (Dual zone) is ingeschakeld. <Dubbele-zonesysteem> (pagina 51)
 - De DSP-functie is uitgeschakeld. “DSP Set” van <Audioregeling> (pagina 48)
 - In de optie voor het selecteren van de luidspreker is None geselecteerd voor de achterste luidsprekers. <Luidspreker instellen> (pagina 54)

- !** • **De uitvoerbepemming van de subbron kan niet worden geselecteerd in de dubbele zone.**
- **Het volume van de achterste luidsprekers kan niet worden afgesteld.**
 - ▶ De functie Dubbele zone is uitgeschakeld. <Dubbele-zonesysteem> (pagina 51)

- !** **Kan display niet instellen.**
 - ▶ <Instelling van de demonstratiemodus> (pagina 45) is niet uitgeschakeld.

- !** **Kan niet omschakelen naar de USB/iPod-geluidsbron.**
 - ▶ De dubbele-zonefunctie is ingesteld op USB/iPod. <Dubbele-zonesysteem> (pagina 51)

- !** **Het aantal muziknummers dat is opgenomen in de categorie “SONGS” van dit toestel wijkt af van het aantal muziknummers in de categorie “SONGS” van de iPod.**
 - ▶ Podcast-bestanden worden niet meegeteld op dit toestel aangezien dit toestel het afspelen van podcast-bestanden niet ondersteunt.

Vele problemen worden slechts veroorzaakt door een verkeerde bediening of verkeerde verbindingen. Controleer voordat u uw handelaar raadpleegt eerst de volgende lijst voor een mogelijke oplossing van uw probleem.

Algemeen

- ?** **Het bedieningsgeluid (pieptoon) werkt niet.**
 - ✓ De voor-uitgangs aansluiting wordt gebruikt. De aanraaksensortoon kan niet via de preout-bus worden weergegeven.
- ?** **De verlichting knippert als op een knop wordt gedrukt.**
 - ✓ Dit is het toetsverlichtingseffect. U stelt dit effect in “ILLUMI Effect” van <Displayweergave instellen> (pagina 36).
- ?** **Het toetsverlichtingseffect dat plaatsvindt in combinatie met het geluidsvolume is gering.**
 - ✓ Het toetsverlichtingseffect kan onvoldoende zijn afhankelijk van het geluidsvolume en de geluidskwaliteit.

Tuner als geluidsbron

- ?** **Ontvangst van radio-uitzendingen is slecht.**
 - ✓ De auto-antenne is niet uitgetrokken. Sluit de antennebedieningskabel aan op de spanningsaansluiting van de antenneversterker voor de platte of pooltype antenne. Trek de antenne volledig uit.

Disk als geluidsbron

- ?** **Niet de gekozen disk maar een andere wordt afgespeeld.**
 - ✓ De gebruikte cd is vuil. Reinig de cd en volg daarbij de paragraaf over het reinigen van cd's op <Behandeling van disks> (pagina 4).
 - ✓ De disk wordt in een andere sleuf dan de opgegeven sleuf geladen. Werp het diskmagazijn uit en controleer het cijfer van de opgegeven disk.
 - ✓ De disk heeft krassen. Probeer een andere disk.

Audiobestand als geluidsbron

- ?** **Het geluid slaat over bij het afspelen van een audiobestand.**
 - ✓ Het medium is bekrast of vuil. Reinig de cd en volg daarbij de paragraaf over het reinigen van cd's op <Behandeling van disks> (pagina 4).
 - ✓ De opnamekwaliteit is slecht. Herhaal de opname of gebruik een ander medium.

Handsfree toestel als geluidsbron

? Het gespreksvolume bij handsfree bellen is laag.

- ✓ Het handsfree gespreksvolume is te laag ingesteld.
 - ☞ U kunt het handsfree gespreksvolume apart instellen. Pas het aan tijdens handsfree bellen. "Mic Gain" en "NR Level" <Bluetooth instellen> (pagina 62).

? Er komt geen geluid uit de achterste luidsprekers.

- ✓ U spreekt in de handsfree gespreksmodus.
 - ☞ Er komt tijdens de handsfree gespreksmodus geen geluid uit de achterste luidsprekers.

? Na het ontvangen van een binnenkomend gesprek is er geen pieptoon hoorbaar.

- ✓ Afhankelijk van het type mobiele telefoon is er geen pieptoon hoorbaar.
 - ☞ De "Call Beep" van <Bluetooth instellen> (pagina 62) is ingesteld op ON.

? Stem wordt niet herkend.

- ✓ Het automaat is open.
 - ☞ Als het omgevingsgeluid te luid is, kunnen stemmen niet goed worden herkend. Doe het automaat dicht om het lawaai te beperken.
- ✓ Zachte stem.
 - ☞ Als de stem te zacht is, kan de stem niet goed worden herkend. Spreek iets luider en op natuurlijke wijze in de microfoon.
- ✓ De persoon die de stemtag insprak is niet degene die de stemtag heeft geregistreerd.
 - ☞ Alleen de stem van degene die de stemtag heeft geregistreerd, kan worden herkend.

Bluetooth-audio als geluidsbron

? De Bluetooth-audiospeler kan niet worden geregistreerd (gekoppeld).

- ✓ De pincode is vastgesteld.
 - ☞ Als er een pincode in de instructiehandleiding van de Bluetooth-audiospeler is gespecificeerd, registreert u deze en refereert u daarbij aan <Pincode registreren> (pagina 65) om de Bluetooth-audiospeler te registreren. Als geen pincode is opgegeven in de instructiehandleiding, probeert u het met "0000".

? Het geluid van de Bluetooth-audiospeler wordt onderbroken.

- ✓ De afstand tussen dit toestel en de audiospeler is te groot.
 - ☞ Zet de audiospeler dichterbij dit toestel.
- ✓ Een ander Bluetooth-apparaat beïnvloedt de Bluetooth-communicatie.
 - ☞ Zet het andere Bluetooth-apparaat uit.
 - ☞ Zet andere Bluetooth-apparaten uit de buurt van dit toestel.
- ✓ Er wordt een ander Bluetooth-apparaat of -profiel gebruikt voor de communicatie.
 - ☞ Door het downloaden van het telefoonboek of de SMS wordt het geluid onderbroken.

Oplossen van problemen

De onderstaande berichten geven de toestand van uw systeem weer.

TOC Error/TOC ERROR:

- Geen disk in het diskmagazijn geplaatst.
- De cd is vuil. De cd is ondersteboven geplaatst. De cd bevat veel krassen.

Error 05/ERROR 05:

De disk is onleesbaar.

Mecha Error/Mecha ERR/Error 77/ERROR 99/ERROR 77:

Het toestel functioneert om een andere reden niet juist.

- ➔ Druk op de terugstelpknop van het toestel. Als de foutcode "Mecha Error"/"Mecha ERR"/"Error 77"/"ERROR 99"/"ERROR 77" niet verdwijnt, neem dan contact op met uw dichtstbijzijnde servicecentrum.

IN (knipperend):

Het cd-spelergedeelte functioneert niet goed.

- ➔ Plaats de cd opnieuw. Als de cd niet uitgeworpen kan worden of het display blijft knipperen zelfs als de cd op de juiste wijze opnieuw geplaatst is, schakel dan de spanning uit en neem contact op met het dichtstbijzijnde servicecentrum.

Protect/PROTECT (knipperend):

De luidsprekerkabel is kortgesloten of raakt het chassis van de auto waardoor de beveiligingsfunctie is geactiveerd.

- ➔ De luidsprekerkabel goed aansluiten of isoleren en op de terugstelpknop drukken. Als de code "Protect" niet verdwijnt, raadpleegt u het dichtstbijzijnde servicecentrum.

Unsupported File/NA FILE:

U probeert een audiobestand af te spelen met een indeling die niet wordt ondersteund door dit toestel.

Copy Protection/COPY PRO:

Er werd een bestand afgespeeld dat tegen kopiëren is beveiligd.

Read Error/READ ERROR:

Er is een probleem met het bestandssysteem van het aangesloten USB-apparaat.

- ➔ Kopieer de bestanden en mappen voor het USB-toestel opnieuw. Als de foutmelding nog steeds wordt weergegeven, moet u het USB-apparaat initialiseren of andere USB-apparaten gebruiken.

No Device/NO DEVICE:

Het USB-apparaat is gekozen als bron hoewel geen USB-apparaat is aangesloten.

- ➔ Wijzig de bron in een willekeurige andere bron dan USB. Sluit een USB-apparaat aan en verander de bron opnieuw in USB.

N/A Device/NA DEVICE:

- Een niet-ondersteund USB-apparaat is aangesloten.
- Er is geen verbinding tot stand gebracht met de iPod.
- ➔ Verwijder het USB-toestel en sluit dit opnieuw aan.
- ➔ Controleer of de aangesloten iPod een iPod is die wordt ondersteund. Zie <Audiobestanden> (pagina 72) voor informatie over de ondersteunde iPods.
- ➔ Reset iPod/ iPhone.

No Music Data/Error 15/No Music/NO MUSIC/EROOR 15:

- Het aangesloten USB-apparaat bevat geen afspeelbaar audiobestand.
- Er wordt een geluidsdrager afgespeeld waarop gegevens staan die niet door het toestel weergegeven kunnen worden.

USB Error/USB ERROR:

Er zijn mogelijk problemen opgetreden op het aangesloten USB-apparaat.

- ➔ Verwijder het USB-toestel en draai de spanningschakelaar naar de stand ON. Wanneer zich hetzelfde voordoet, gebruik dan een ander USB-apparaat.

iPod ERROR/iPod ERROR:

Er is geen verbinding tot stand gebracht met de iPod.

- ➔ Verwijder het USB-toestel en sluit dit opnieuw aan.
- ➔ Reset iPod/ iPhone.

No Number:

- De beller heeft geen beller-ID.
- Er zijn geen gegevens over het telefoonnummer beschikbaar.

No Data:

- Er is geen lijst met uitgaande gesprekken.
- Er is geen lijst met binnenkomende gesprekken.
- Er is geen lijst met gemiste gesprekken.
- Er is geen lijst met telefoonboeken.

No Entry:

De mobiele telefoon is niet geregistreerd (gekoppeld).

HF Disconnect/HF D-CON:

Het toestel kan niet communiceren met de mobiele telefoon.

HF Error 07:

Het is niet mogelijk toegang tot het geheugen te krijgen.

- ➔ Schakel de voeding uit en weer in. Als dit bericht nog steeds wordt weergegeven, drukt u op de reset-knop op de besturingseenheid.

HF Error 68:

Het toestel kan niet communiceren met de mobiele telefoon.

- ➔ Schakel de voeding uit en weer in. Als dit bericht nog steeds wordt weergegeven, drukt u op de reset-knop op de besturingseenheid.

Unknown:	Het Bluetooth-apparaat kan niet worden gedetecteerd.
Device Full:	Er werden reeds 5 Bluetooth-apparaten geregistreerd. Er kunnen geen bijkomende Bluetooth-apparaten meer worden geregistreerd.
PIN Code NG:	De pincode is verkeerd.
Connect NG:	Het toestel kan niet worden verbonden.
Pairing Failed:	Fout tijdens de pairing.
Err No Matching:	De stemtag is verkeerd. De stem kan niet worden herkend wegens een niet geregistreerde stemtag enz.
Too Soft:	De stem klinkt te zacht en kan niet worden herkend.
Too Loud:	De stem klinkt te hard en kan niet worden herkend.
Too Long:	Het woord of de uiting is te lang en kan niet worden herkend.
No Phonebook:	De gegevens bevinden zich niet in het telefoonboek.
No Message:	Geen SMS in de inbox.
No Record:	De stemtag is niet geregistreerd in de telefoonlijst.
Memory Full:	Het aantal stemtags heeft het maximale aantal bereikt dat kan worden opgeslagen in de telefoonlijst.
No Voice:	Er is geen gesprek.

Technische gegevens

FM-tunergedeelte

Frequentiebereik (50 kHz afstand)
: 87,5 MHz – 108,0 MHz
Bruikbare gevoeligheid (signaal/ruisverhouding = 26dB)
DPX504U: 0,7 μ V/75 Ω
DPX404U/ DPX304: 1 μ V/75 Ω
Quieting Sensitivity (signaal/ruisverhouding = 46dB)
DPX504U: 1,6 μ V/75 Ω
DPX404U/ DPX304: 2,5 μ V/75 Ω
Frequentieweergave (\pm 3,0 dB)
: 30 Hz – 15 kHz
Signaal/ruisverhouding (MONO)
DPX504U: 65 dB
DPX404U/ DPX304: 63 dB
Stereoscheiding (1 kHz)
: 40 dB

MW-tunergedeelte

Frequentiebereik (9 kHz afstand)
: 531 kHz – 1611 kHz
Bruikbare gevoeligheid (signaal/ruisverhouding = 20dB)
DPX504U: 25 μ V
DPX404U/ DPX304: 36 μ V

LW-tunergedeelte

Frequentiebereik
: 153 kHz – 279 kHz
Bruikbare gevoeligheid (signaal/ruisverhouding = 20dB)
DPX504U: 45 μ V
DPX404U/ DPX304: 57 μ V

Cd-spelergedeelte

Laserdiode
: GaAlAs
Digitaal filter (D/A)
: 8 keer oversampling
D/A Converter
: 24 bit
Rotatiesnelheid
: 500 – 200 rpm (CLV)
Wow & flutter
: Onder meetbare limiet
Frequentieweergave (\pm 1 dB)
: 10 Hz – 20 kHz
Totale harmonische vervorming (1 kHz)
: 0,008 %
Signaal/ruisverhouding (1 kHz)
: 110 dB
Dynamisch bereik
: 93 dB
MP3 decoding
: Conform MPEG-1/2 Audio Layer-3
WMA-decoding
: Compatibel met Windows Media Audio
AAC-decoding
: AAC-LC ".m4a"-bestanden

USB-interface (DPX504U/ DPX404U)

USB-standaard
: USB1.1/ 2.0 (Full speed)
Maximale toevoerstroam
: 500 mA
Bestandindeling
: FAT16/ 32
MP3 decoding
: Conform MPEG-1/2 Audio Layer-3
WMA-decoding
: Compatibel met Windows Media Audio
AAC-decoding
: AAC-LC ".m4a"-bestanden

Audiogedeelte

Maximaal uitgangsvermogen
: 50 W x 4
Uitgangsvermogen (DIN 45324, +B=14,4 V)
: 30 W x 4
Luidsprekerimpedantie
: 4 – 8 Ω
Toonbereik
DPX504U
BAND1 (60 Hz): \pm 9 dB
BAND2 (250 Hz): \pm 9 dB
BAND3 (1 kHz): \pm 9 dB
BAND4 (4 kHz): \pm 9 dB
BAND5 (16 kHz): \pm 9 dB
DPX404U/ DPX304
Lage tonen : 100 Hz \pm 8 dB
Middentonen : 1 kHz \pm 8 dB
Hoge tonen : 12,5 kHz \pm 8 dB
Voor-uitgangsniveau/belasting (cd)
DPX504U: 2500 mV/10 k Ω
DPX404U/ DPX304: 2000 mV/10 k Ω
Impedantie voor-uitgang
: \leq 600 Ω

Hulpingang

Frequentieweergave (\pm 1 dB)
: 20 Hz – 20 kHz
Maximale ingangsspanning
: 1200 mV
Ingangsimpedantie
: 10 k Ω

Algemeen

Bedrijfsspanning (11 – 16V maximaal)
: 14,4 V
Maximaal stroomverbruik
: 10 A
Installatie-afmetingen (B x H x D)
: 182 x 111 x 158 mm
Gewicht
: 1,5 kg

Technische gegevens zijn zonder voorafgaande kennisgeving wijzigbaar.



Conformiteitsverklaring met betrekking tot EMC-richtlijn 2004/108/EG

Fabrikant:

Kenwood Corporation
2967-3 Ishikawa-machi, Hachioji-shi, Tokyo, 192-8525 Japan

EU-vertegenwoordiger:

Kenwood Electronics Europe BV
Amsterdamseweg 37, 1422 AC UITHOORN, Nederland

Markering op producten die laserstralen gebruiken

**CLASS 1
LASER PRODUCT**

Dit label is aangebracht op de behuizing/houder en toont dat de component een laserstraal gebruikt die als Klasse 1 is geclassificeerd. Dit betekent dat de laserstraal relatief zwak is. Er bestaat geen gevaar van gevaarlijke straling buiten het toestel.

Dit product wordt niet geïnstalleerd door de fabrikant van een voertuig op de productielijn, noch door de professionele invoerder van een voertuig in EU-lidstaten.

Informatie over het weggooien van elektrische en elektronische apparatuur en batterijen (particulieren)



Dit symbool geeft aan dat gebruikte elektrische en elektronische producten en batterijen niet bij het normale huishoudelijke afval mogen.

Lever deze producten in bij de aangewezen inzamelingspunten, waar ze gratis worden geaccepteerd en op de juiste wijze worden verwerkt, teruggewonnen en hergebruikt.



Voor inleveradressen zie www.nvmp.nl, www.ictmilieu.nl, www.stibat.nl.

Wanneer u dit product op de juiste manier als afval inlevert, spaart u waardevolle hulpbronnen en voorkomt u potentiële negatieve gevolgen voor de volksgezondheid en het milieu, die anders kunnen ontstaan door een onjuiste verwerking van afval.

Opgelet: Het teken "Pb" onder het teken van de batterijen geeft aan dat deze batterij lood bevat.



Dit merkteken geeft aan dat Kenwood bij de productie van dit product heeft geprobeerd het milieu zo weinig mogelijk te belasten.

- Het Bluetooth-woordmerk en de Bluetooth-logo's zijn het eigendom van Bluetooth SIG, Inc. en elk gebruik van dergelijke merken door Kenwood Corporation vindt plaats onder licentie. Andere handelsmerken en handelsnamen zijn het eigendom van hun respectievelijke houders.
- The "AAC" logo is a trademark of Dolby Laboratories.
- iTunes is a trademark of Apple Inc.
- "Made for iPod" and "Made for iPhone" mean that an electronic accessory has been designed to connect specifically to iPod or iPhone, respectively, and has been certified by the developer to meet Apple performance standards. Apple is not responsible for the operation of this device or its compliance with safety and regulatory standards. Please note that the use of this accessory with iPod or iPhone may affect wireless performance.
- iPhone, iPod, iPod classic, iPod nano, and iPod touch are trademarks of Apple Inc., registered in the U.S. and other countries.
- "Adobe Reader" is a trademark of Adobe Systems Incorporated.