

## DPX504U DPX404U DPX304

2 DIN MÉRETŰ CD LEJÁTSZÓ  
**HASZNÁLATI UTASÍTÁS**

Kenwood Corporation

Mielőtt elolvasná ezt a használati utasítást, az alábbi gombra kattintva ellenőrizze, van-e frissebb változata, és mely oldalak módosultak.



# Tartalom

<b>Használatba vétel előtt</b>	<b>4</b>	<b>Kihangosított telefonálás</b>	<b>28</b>
<b>Összetevők megnevezése és funkciója</b>	<b>6</b>	Bluetooth-eszköz csatlakoztatása	
<b>Általános műveletek</b>	<b>8</b>	Hívás fogadása	
Használat előtt		Hívás közben	
Közönséges műveletek		Hívásvárakoztatás	
Funkcióbeállítási művelet		Egyéb funkciók	
<b>iPod/iPhone működése</b>	<b>10</b>	Hívás indítása	
Alapműveletek		Gyorstárcsázás (Előre beállított tárcsázás)	
Zeneszám kiválasztása az iPod böngészésével		Telefonkönyvben szereplő szám hívása	
Lejátszás funkció		Hívásnaplóban szereplő szám hívása	
Az iPod kézi vezérlése		Szám tárcsázása	
iPod beállítása		Hangtárcsázásos hívás indítása	
A Keresés üzemmód kiválasztása		Az előre beállított tárcsázási számok listájának regisztrálása	
Kapcsolódó keresés		A telefonszám típusának (kategóriájának) megjelenítése	
Közvetlen keresés		<b>Kijelző beállításai</b>	<b>36</b>
Karakter alapú keresés		Kijelzőtípus kiválasztása	
Saját lejátszási lista		Kijelző beállítása	
<b>USB-eszköz működése</b>	<b>16</b>	Szöveg görgetése	
Alapműveletek		Szöveges kijelzés kiválasztása	
Fájlkeresés		Információ megjelenítésének beállítása	
Lejátszás funkció		Szövegkijelzés kiválasztása	
USB beállítások		Megvilágítási szín kiválasztása	
<b>Zenei CD/audiófájl működés</b>	<b>18</b>	A Segédbemenet-kijelzés beállításai	
Alapműveletek		<b>Óra és egyéb funkciók</b>	<b>42</b>
Zene keresése		Óra és dátum beállítása	
Lejátszás funkció		Kettős óra városbeállítás	
A lemezváltó alapműveletei (külön választható)		Órabeállítás	
<b>Az állomáskereső működtetése</b>	<b>20</b>	Eredeti beállítások	
Alapműveletek		A Bemutató üzemmód beállítása	
Rádió beállítása		Hang elnémitása telefonhívás fogadásakor	
Előre beállított állomások memóriája		Hang biztonsági kód aktiválása	
Automatikus memóriabevitel		A biztonsági kód deaktiválása	
Előre beállított hangolás		<b>Hangparaméterek beállítása</b>	<b>48</b>
PTY (Programtípus)		<b>- DPX504U -</b>	
Programtípus tárolása		Hangvezérlés	
A nyelv megváltoztatása a programtípus (PTY) funkciónál		Előre beállított Equalizer görbe kiválasztása	
<b>A Bluetooth Audio működése</b>	<b>26</b>	Kézi Equalizer vezérlés	
Bluetooth-eszköz csatlakoztatása		Hallgatási pozíció kiválasztása	
Alapműveletek		Hallgatási pozíció finomhangolásai	
		Kétfonás rendszer	
		<b>Hangparaméterek beállítása</b>	<b>52</b>
		<b>- DPX404U/ DPX304U -</b>	
		Hangvezérlés	

<b>DSP beállítás</b>	<b>54</b>	<b>Függelék</b>	<b>72</b>
Autótípus kiválasztása		<b>Hibakeresési útmutató</b>	<b>74</b>
Hangszóró-beállítás		<b>Műszaki adatok</b>	<b>78</b>
Autótípus finombeállítás			
X'Over beállítás			
Hangbeállítási memória			
Hangbeállítás visszakeresése			
<b>Naplómemória</b>	<b>58</b>		
Naplómemória előhívása			
Naplómemória-elem zárolása			
Naplómemória-elem törlése			
Naplómemória kategóriájának beállítása			
A rádió naplómemória időbeállítása			
<b>Bluetooth-eszköz beállítása</b>	<b>62</b>		
Bluetooth beállítása			
Bluetooth-eszköz regisztrálása			
PIN kód regisztrálása			
A csatlakoztatni kívánt Bluetooth-eszköz kiválasztása			
Regisztrált Bluetooth-eszköz törlése			
A telefonkönyv letöltése			
Hangtárcsázási parancs hozzáadása			
Hangparancs beállítása a kategóriához			
<b>SMS (Rövid szöveges üzenet-szolgáltatás)</b>	<b>70</b>		
Az SMS letöltése			
SMS (Rövidüzenet-szolgáltatás)			

## Használatba vétel előtt

### Az egység első használata előtt

A jelen egység kezdetben Bemutató üzemmódra van beállítva.

Amikor először használja a készüléket, törölje a Bemutató üzemmódot. Lásd a <A Bemutató üzemmód beállítása> (45. oldal).

### ▲ FIGYELMEZTETÉS

**A személyi sérülések és/vagy a tűz megelőzése érdekében tartsa be az alábbi óvintézkedéseket:**

- Állítsa meg az autót, mielőtt használná a készüléket.
- A rövidzárlat megelőzése érdekében sose tegyen illetve hagyjon bármilyen, fémes tárgyat (például pénzérmet vagy fémszerszámot) az egység belsejében.

### ▲ VIGYÁZAT

- Úgy állítsa be a hangerőt, hogy hallja az autón kívüli hangokat. Balesetveszélyes lehet, ha vezetés közben túl nagyra állítja a hangerőt.
- A panelre tapadt szennyeződést száraz szilikonos vagy puha kendővel törölje le. Az óvintézkedés figyelmen kívül hagyása esetén károsodhat a kijelző vagy a készülék.

### Páralecsapódás

Ha légkondicionáló működik az autóban, nedvesség gyűlhet össze a lézerlencsén. Ez lemezolvasási hibához vezethet. Ilyenkor vegye ki a lemezt, és várjon addig, amíg a nedvesség el nem párolog.

### Megjegyzések

- Ha a beszerelés során problémát észlel, vegye fel a kapcsolatot Kenwood márkakereskedőjével.
- Választható kiegészítők vásárlása esetén forduljon Kenwood márkakereskedőjéhez, és győződjön meg róla, hogy a választott kiegészítők működnek az Ön modelljével, illetve az Ön területén.
- Az ISO 8859-1 szabványnak megfelelő karakterek jeleníthetők meg.
- Az ISO 8859-5 vagy az ISO 8859-1 szabványnak megfelelő karakterek jeleníthetők meg. Lásd a „Russian”, „RUSSIAN SET” beállítást <Eredeti beállítások> (44. oldal).
- Az Radio Data System rendszer csak a szolgáltatást támogató adóállomásokon működik.
- A kijelző illusztrációi és a jelen kézikönyvben megjelenő panel segítségével magyarázzuk el érthetőbben a kezelőszervek használatát. Ezért az illusztrációkon szereplő képernyő tartalma eltérhet attól, ami ténylegesen megjelenik a berendezésen, és lehet, hogy a kijelző néhány illusztrációja alkalmazhatatlan.

### A készülékkel használható lemezek

- Ezzel az egységgel csak  jelzéssel ellátott CD-lemezek játszhatók le.
- Nem használhatók a következő lemezek:
  - A kerektől eltérő alakú lemezek
  - Elszíneződött adatfelületű vagy szennyezett lemezek
  - Nem véglegesített írható/újírható lemezek (a véglegesítési folyamatról bővebben a CD-író szoftver és a CD-író készülék kezelési utasításában olvashat.)
  - 8 cm (3") átmérőjű lemez (ha adapterrel próbálja behelyezni a lemezt, az működési hibát okozhat.)

### Lemezek kezelése

- Ne érintse meg a lemez adatfelületét.
- Ne ragasszon öntapadós címkét stb. a lemez felületére, és ne használjon olyan lemezt, amelyre bármi is ragasztva van.
- Ne használjon kiegészítőket a lemezhez.
- Ne használjon oldószert a lemezek tisztításához. Használjon száraz szilikonos törölkendőt vagy puha rongyot.
- A lemez tisztítását a közepétől kifelé haladva végezze.
- A lemezeket vízszintesen kihúzva vegye ki a készülékből.
- Távolítsa el a karimát a lemez közepén lévő lyukból és a lemez széléről, mielőtt behelyezné a lemezt.

### A készülék visszaállítása alapértékre

Ha az egység nem működik megfelelően, nyomja meg a visszaállító (Reset) gombot. A visszaállító (Reset) gomb megnyomásakor a készülék visszaáll a gyári beállításokra.

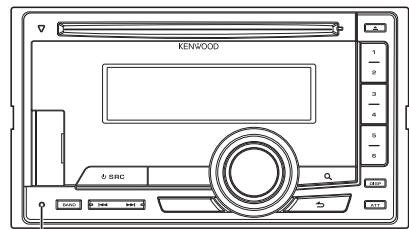

Visszaállító (Reset) gomb



# Összetevők megnevezése és funkciója

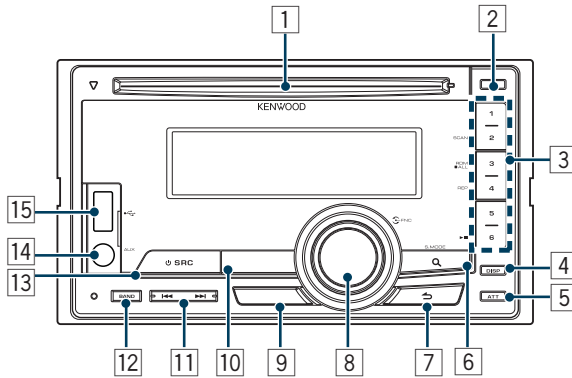

## 1 Lemezbetöltő nyílás

Lemez behelyezése után (a címkézett oldallal felfelé) a forrás automatikusan átvált és a lejátszás elkezdődik.

## 2 [▲] gomb

Lemez kiadása.

## 3 [1] – [6] gomb

A memóriában tárolt állomások előhívása.

A lejátszási módot váltogatja zenei lemez, zenefájl és iPod között.

## 4 [DISP] gomb

A dátumkijelzés módjának váltása.

## 5 [ATT] gomb

A hangerőt erősen csökkenti.

## 6 [Q] gomb

A gomb megnyomásával beléphet a zenekeresés üzemmódba.

Belép a PTY módba.

A közlekedési információk módot kapcsolja be vagy ki. (tartsa legalább 1 másodpercig lenyomva a gombot)

## 7 [↶] gomb

Visszalépés az előző elemre.

## 8 [VOL] gomb

A hangerő beállítása.

Belépés a funkcióbeállítási módba, és a beállítások megadása (a gomb elforgatása és megnyomása). Lásd a <Funkcióbeállítási művelet> (9. oldal).

## 9 [DPX504U]

### [LOG] gomb

A Naplómemória lista megjelenítése.

## [DPX404U] [DPX304]

### [B.BOOST] gomb

A basszus erősítés két lépésben (LV1, LV2, OFF).

## 10 [DPX504U] [DPX404U]

### [iPod] gomb

Az iPod forrás beállítása.

## [DPX304]

### [▶||] gomb

CD és audiofájl lejátszásának indításához vagy megszakításához

A hangerő lenémítése. (rádió, AUX forrás esetén)

## 11 [◀◀] / [▶▶] gomb

Az állomás, dal vagy beállítás kiválasztása.

## 12 [BAND] gomb

A vételi sáv, illetve a zenefájl mappájának a kiválasztása.

## 13 [SRC] gomb

A készülék bekapcsolása és a forrás kiválasztása.

A készülék kikapcsolása (tartsa lenyomva legalább 1 másodpercig).

## 14 Külső bemeneti pont

Hordozható audioegység a minidugóval csatlakoztatható (3,5 mm ø).

- Használja a mini dugaszos kábelt: ez sztereó típusú és zéró ellenállású.

## 15 [DPX504U] [DPX404U]

### USB-kimenet

Csatlakozáskor nyissa fel az USB-kimenet fedelét. USB-eszköz vagy iPod csatlakoztatható.



# Általános műveletek

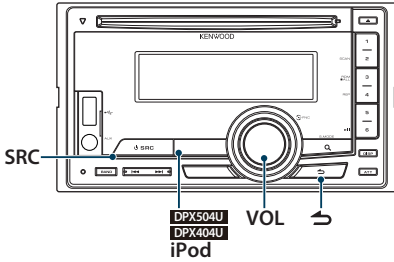

## Használat előtt

### A Bemutató üzemmódot megszakítása

Amikor beszerelés után először használja a készüléket, kapcsolja ki a Bemutató üzemmódot.

**1** Nyomja meg a [VOL] a Bemutató üzemmódból való kilépéshez, amikor megjelenik a „To cancel DEMO press the volume knob”/ „CANCEL DEMO PRESS VOLUME KNOB” üzenet (kb. 15 másodperc).

**2** Forgassa el a [VOL] gombot a „YES” kiválasztásához, majd nyomja meg a [VOL] gombot.



- A Bemutató üzemmódból a „DEMO Mode” funkció hívásával is ki lehet lépni. Lásd: <[A Bemutató üzemmód beállítása](#)> (45. oldal).

## Közönséges műveletek

### A tápellátás és a forrás kiválasztása

A tápellátás bekapcsolása az [SRC] gomb megnyomásával.

Jelöljön ki egy forrást bekapcsolt áramellátás mellett.

Az [SRC] gomb minden megnyomásakor válthat a források között:

- Rádió („TUNER”) → USB („USB”) vagy iPod („iPod”) (csak DPX504U/ DPX404U típusnál)
- CD („CD”) → Segédbeemenet („AUX”) → Készenlét („STDBY”/ „STANDBY”) → Rádió...

### DPX504U | DPX404U

Nyomja meg az [iPod] gombot az iPod forrásra történő váltáshoz.

A tápellátás kikapcsolásához nyomja meg legalább 1 másodpercig az [SRC] gombot.



- Az SRC kiválasztás üzemmódot az „SRC Select” (Forráskijelölés) funkcióval állítható be az <[Eredeti beállítások](#)> (44. oldal). (csak DPX504U)
- Külön választható tartozékok csatlakoztatásakor minden eszköz esetében megjelenik a forrás neve. (csak DPX504U)
- Az iPod csatlakoztatásának észlelésekor a forrás kijelzője „USB”-ről „iPod”-ra vált.
- A gépkocsi akkumulátorának védelme érdekében a készülék áramellátása automatikusan teljesen kikapcsol a készenléti mód 20. perce után. A teljes kikapcsolásig terjedő idő a „Power OFF Wait” funkcióval állítható be az <[Eredeti beállítások](#)> (44. oldal).

### Hangerő

A hangerő a [VOL] gomb forgatásával szabályozható.



## Funkcióbeállítási művelet

Az alábbiak ennek a funkciónak az alapvető kezelését tartalmazzák. Az egyes funkcióelemek leírása a kezelési eljárásokban található.

### 1 Válassza ki a forrást

Nyomja meg az [SRC] gombot.

Az elemek a forrástól függően eltérőek lehetnek.

### 2 Lépjen be a Funkcióbeállítás üzemmódba

Nyomja meg a [VOL] gombot.

### 3 Válassza ki a beállítási elemet

Forgassa el a [VOL] gombot, és a kívánt elem megjelenésekor nyomja meg.

Ismételje meg a műveletet mindaddig, amíg a kívánt beállítási elem kiválasztása meg nem történt.

**Működési példa:**

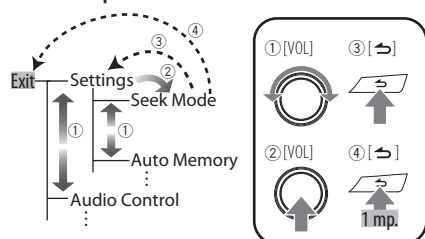

A használati útmutatóban ezt az alábbi módon jelöljük

Válassza ki a „Settings”/„SETTINGS” > „Seek Mode”/„SEEK MODE” lehetőséget.

### 4 Hajtsa végre a beállítást

A [VOL] gomb elforgatásával válassza ki a kívánt beállítást, majd nyomja meg a [VOL] gombot.

### 5 Lépjen ki a Funkcióbeállítás üzemmódból

Tartsa lenyomva a [↵] gombot legalább 1 másodpercig.

## iPod/iPhone működése

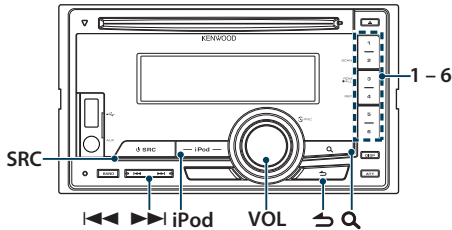

### Alapműveletek

#### iPod lejátszása

##### • Csatlakoztasson egy iPodot

Csatlakoztatás után a forrás automatikusan átvált és a lejátszás elkezdődik.

##### • Forrásként válassza ki az iPod lehetőséget Nyomja meg az [iPod] gombot.



- Az iPod csatlakoztatásához a KCA-iP101/iP102 (opcionális tartozék) tartozékra van szükség.

#### Dal kiválasztása

Nyomja meg a [◀◀] vagy [▶▶] gombot.

#### Gyors előretekerés vagy gyors visszatekerés

Tartsa lenyomva a [◀◀] vagy [▶▶] gombot.

#### Szünet és lejátszás

Nyomja meg a [6] gombot a lejátszás szüneteltetéséhez vagy folytatásához.

#### iPod eltávolítása

**1** Válasszon más jelforrást, mint az iPod  
Nyomja meg az [SRC] gombot.

**2** Távolítsa el az iPodot.



- Ha az iPodot úgy távolítja el, hogy adatforrásként ki van választva, akkor a rajta lévő adatok megsérülhetnek.

### Zeneshám kiválasztása az iPod böngészésével

A lejátszani kívánt zeneshám keresése.

#### **1** Válassza ki az iPod forrást

Nyomja meg az [iPod] gombot.

#### **2** Lépjen be a Zene keresése üzemmódba

Nyomja meg a [Q] gombot.

#### **3** Válasszon ki egy zeneshámot

A művelet típusa	Művelet
Mozgás az elemek között	Forgassa el a [VOL] gombot.
Elem kiválasztása	Nyomja meg a [VOL] gombot.
Keresés kihagyása	Nyomja meg a [◀◀] vagy [▶▶] gombot.
Visszalépés az előző elemre	Nyomja meg a [↶] gombot.

➤ Például: Keresés az előadó neve szerint.

Forgassa el a [VOL] gombot, és a kívánt elem megjelenésekor nyomja meg.

Válassza ki: „Artists”/ „ARTISTS” ➤ Előadó neve ➤

Album címe ➤ Zeneshám címe

#### Kilépés a Zene keresése üzemmódból

Tartsa lenyomva a [↶] gombot legalább 1 másodpercig.



- Üresen maradnak azoknak a karaktereknek a helyei, amelyek nem jeleníthetők meg. Ha egyetlen karakter sem jeleníthető meg, akkor a böngészőelem neve és számjegyek láthatók.

Elem	Kijelzés	Elem	Kijelzés
Lejátszási listák	„PLIST***”	Podcastok	„PDCI***”
Előadók	„ART***”	Műfajok	„GEN***”
Albumok	„ALB***”	Zeneszerzők	„COM***”
Zeneshámok	„PRGM***”		

- Állítsa be az arányt a „Skip Search” funkcióval az <iPod beállítás> (12. oldal).

## Lejátszás funkció

### Lejátszás ismétlése

#### Nyomja meg a [4] gombot.

Lenyomva az ismétlési módokat váltogatja a be- („File Repeat ON”/„FILE REPEAT”) és kikapcsolt („File Repeat OFF”/„REPEAT OFF”) állapot között.

### Véletlenszerű lejátszás

#### Nyomja meg a [3] gombot.

A zeneszámok véletlenszerűen játszódnak le. A gomb megnyomása a Véletlenszerű lejátszás Be- („Folder Random ON”/„FOLDER RANDOM”) és kikapcsolása („Folder Random OFF”/„RANDOM OFF”) között vált. A gomb ismételt lenyomása törli a Véletlenszerű lejátszás módot.

### Az összes véletlenszerű lejátszása

#### Tartsa lenyomva a [3] gombot legalább 1 másodpercig.

Az iPodon található összes zeneszám véletlenszerűen kerül lejátszásra. A gomb megnyomása be- („All Random ON”/„ALL RANDOM”) és kikapcsolja („All Random OFF”/„RANDOM OFF”) Az összes véletlenszerű lejátszása funkciót. A gomb ismételt lenyomása törli Az összes véletlenszerű lejátszása módot.



- Lehet, hogy hosszabb időre van szükség az összes véletlenszerű funkció bekapcsolásához az iPodban lévő zeneszámok száma miatt.
- Az összes véletlenszerű lejátszása funkció bekapcsolásakor az iPod böngészője „Songs” szerinti keresésre vált. Ez a beállítás akkor sem változik, ha az összes fájl véletlenszerű lejátszását kikapcsolja.
- Ha az elem böngészése zene keresésére van állítva, miközben az összes véletlen lejátszása funkció be van kapcsolva, az összes véletlen lejátszása funkció kikapcsolódik, és a böngészőben lévő zeneszámok véletlen sorrendben játszódnak le.

## Az iPod kézi vezérlése

Lehetővé teszi az iPod használatát úgy, hogy a vezérlés az iPodról történik.

### Tartsa lenyomva az [iPod] gombot legalább 1 másodpercig.

Ha az iPod Kézi vezérlés mód bekapcsolt állásban van, a kijelzőn az „iPod by Hand Mode”/„HANDS ON” kijelzés látható.



- Az iPod kézi vezérlések az iPod nem működtethető ezzel az egységgel.
- Ez az üzemmód nem kompatibilis a zenére vonatkozó információk kijelzésével. A kijelzőn megjelenik az „iPod by Hand Mode”/„iPod MODE” felirat.
- Az iPod akkor használható, ha megfelel az iPod vezérlési funkcióknak.

## iPod/iPhone működése

### iPod beállítása

A következő iPod beállítási elemek közül választhat.

- Válassza ki az iPod forrást**  
Nyomja meg az [iPod] gombot.
- Lépjen be a Funkcióbeállítás üzemmódba**  
Nyomja meg a [VOL] gombot.
- Forgassa el a [VOL] gombot, és a kívánt elem megjelenésekor nyomja meg.**  
Válassza ki a „Settings”/ „SETTINGS” elemet.
- Válassza ki a beállítási elemet**  
Forgassa el a [VOL] gombot, és a kívánt elem megjelenésekor nyomja meg.

Kijelzés	Áttekintés
„Settings”/ „SETTINGS”	
„Skip Search”/ „SKIP SEARCH”	Itt adható meg a <Keresés kihagyása> (10. oldal). „0,5%”/ „1%”/ „5%”/ „10%”
„Delete My Playlist”/ „MPLIST DELETE”	Törli a regisztrált saját lejátszási listát. A műveletről lásd: <Zeneszám törlése a lejátszási listáról> (14. oldal).

( \_\_ : gyári beállítás)

- Hajtsa végre a beállítást**  
A [VOL] gomb elforgatásával válassza ki a kívánt beállítást, majd nyomja meg a [VOL] gombot.
- Lépjen ki a Funkcióbeállítás üzemmódból**  
Tartsa lenyomva a [↵] gombot legalább 1 másodpercig.



- A „Skip Search” funkció beállítása az <iPod beállítása> (12. oldal) és <USB beállítások> (17. oldal) mindig azonos. Az egyik megváltoztatásakor vele együtt változik a másik is.

### A Keresés üzemmód kiválasztása

A Keresés üzemmód 4 keresési típusa közül a legmegfelelőbbet alkalmazhatja egy zeneszám megtalálásához.

Keresés mód	Művelet	Áttekintés
„Related Search”/ „RELATED SRCH”	Nyomja meg a [1] gombot.	Az éppen lejátszott zeneszámmal azonos szerzőhöz vagy műfajhoz tartozó zeneszámokat keres. Lásd: <Kapcsolódó keresés> (13. oldal).
„Direct Search”	Nyomja meg a [2] gombot.	Gyorsan megkeresheti a kívánt zeneszámot, ha megadja annak keresési elemét (előadó, album stb.) és kezdőbetűjét. A DPX504U készülék funkciója. Lásd: <Közvetlen keresés> (13. oldal).
„Alphabet Search”/ „ALPHABET SRCH”	Nyomja meg a [3] gombot.	Kiválaszthat egy betűt a listából a most kijelölt keresési elemekben (előadó, album stb.). Lásd <Karakter alapú keresés> (14. oldal).
„Register My Playlist”/ „Recall My Playlist”/ „MY PLAYLIST”	Nyomja meg a [5] gombot.	Rögzít egy zeneszámot a saját lejátszási listában. Lásd: <Saját lejátszási lista> (14. oldal).

- Válassza ki az iPod forrást**  
Nyomja meg az [iPod] gombot.
  - Lépjen be a Zene keresése üzemmódba**  
Nyomja meg a [Q] gombot.
  - Válassza ki a keresési módot**  
Nyomja meg a [1]/ [2]/ [3]/ [5] gombot.
- A Zene keresése üzemmód törlése**  
Tartsa lenyomva a [↵] gombot legalább 1 másodpercig.

## Kapcsolódó keresés

Az éppen lejátszott zeneszámmal azonos szerzőhöz vagy műfajhoz tartozó zeneszámokat keres.

### 1 Válassza ki az iPod forrást

Nyomja meg az [iPod] gombot.

### 2 Lépjen be a Zene keresése üzemmódba

Nyomja meg a [Q] gombot.

### 3 Lépjen be a Kapcsolódó keresés módba

Nyomja meg a [1] gombot.

### 4 Válassza ki a keresési elemet

Forgassa el a [VOL] gombot, majd nyomja meg, amikor a kívánt keresési elem kijelölése megtörtént.

Kijelzés	Zenekeresés
„Search Artist”/ „SRCH ARTIST”	Megjeleníti ugyanakk az előadónak az albumát.
„Search Album”/ „SRCH ALBUM”	Megjeleníti a számokat abban az albumban, amelyben az éppen játszott szám található.
„Search Genre”/ „SRCH GENRE”	Megjeleníti ugyanannak a műfajnak az előadóját.
„Search Composer”/ „SRCH COMPOSER”	Megjeleníti azt az albumot, amely az adott zeneszerző által alkotott zenét tartalmaz.

Ezt a lépést követően böngésznie kell. Egy zeneszám kiválasztásáról lásd a <Zeneszám kiválasztása az iPod böngészésével> (10. oldal).

## A kapcsolódó keresés törlése

Tartsa lenyomva a [↵] gombot legalább 1 másodpercig.



- Kapcsolódó keresés nem végezhető a Podcast lejátszása közben.
- Ha a lejátszandó zenével kapcsolatban nincs információ a böngészőelemen vagy nem található zene, megjelenik a „Not Found”/„NOT FOUND” üzenet.

## A DPX504U készülék funkciója

### Közvetlen keresés

Gyorsan megkeresheti a kívánt zeneszámot, ha megadja annak keresési elemét (előadó, album stb.) és kezdőbetűjét.

### 1 Válassza ki az iPod forrást

Nyomja meg az [iPod] gombot.

### 2 Lépjen be a Zene keresése üzemmódba

Nyomja meg a [Q] gombot.

### 3 Lépjen be a Közvetlen keresés üzemmódba

Nyomja meg a [2] gombot.

### 4 Válassza ki a keresési elemet

Forgassa el a [VOL] gombot, majd nyomja meg, amikor a kívánt keresési elem kijelölése megtörtént.

Kijelzés	Elem	Kijelzés	Elem
„PLAY LIST”	Lejátszási listák	„PODCAST”	Podcastok
„ARTIST”	Előadó	„GENRE”	Műfajok
„ALBUM”	Albumok	„COMPOSER”	Zeneszerzők
„SONG”	Zeneszámok		

### 5 Válassza ki a keresendő karaktert

A művelet típusa	Művelet
Mozgás az elemek között	Forgassa el a [VOL] gombot.
Elem kiválasztása	Nyomja meg a [VOL] gombot.
Átlépés a következő oszlopra	Nyomja meg a [◀◀] vagy [▶▶] gombot.

Legfeljebb 3 karakter adható meg.

### 6 Kiválasztott kezdőbetű meghatározása.

Forgassa el a [VOL] gombot, és a kívánt elem megjelenésekor nyomja meg. Válassza a „DONE” elemet.

Kezdje meg a keresést. A keresés befejezésekor újból kiválasztódik a zene keresési módja a kijelölt karakterpozíciónál.

Ezt a lépést követően böngésznie kell. Egy zeneszám kiválasztásáról lásd a <Zeneszám kiválasztása az iPod böngészésével> (10. oldal).

### A közvetlen keresés törlése

Tartsa lenyomva a [↵] gombot legalább 1 másodpercig.



- A beírható karakterek betűk (A - Z), számok (0 - 9) és „ \* ”.
- „ \* ” azokat a karaktereket jelöli, amelyek nem betűk és nem számok. Ha az első karakter helyén „ \* ” áll, nem adható meg több karakter.
- Ha az első karakterlánc a közvetlen keresési módban angol névelővel („a”, „an” vagy „the”) kezdődik, a keresés a névelő figyelmen kívül hagyásával történik.

## iPod/iPhone működése

### Karakter alapú keresés

A zeneszámok karakterek alapján is kiválaszthatók. Ez a funkció azokat a zeneszámokat keresi, amelyek címe tartalmazza a kiválasztott keresési elem (előadó, album stb.) listájában meghatározott karakter(ek)e)t.

- Válassza ki az iPod forrást**  
Nyomja meg az [iPod] gombot.
- Lépjen be a Zene keresése üzemmódba**  
Nyomja meg a [Q] gombot.
- Válassza ki a keresési elemet**  
Forgassa el a [VOL] gombot, és a kívánt elem megjelenésekor nyomja meg.  
Válassza ki a keresendő elemet (előadó, album stb.).
- Lépjen be a Karakter alapú keresés üzemmódba**  
Nyomja meg a [3] gombot.

#### 5 Zene keresése

##### DPX504U

A művelet típusa	Művelet
Válassza ki a karaktert	Forgassa el a [VOL] gombot.
Elem kiválasztása	Nyomja meg a [VOL] gombot.

##### DPX404U

A művelet típusa	Művelet
Válassza ki a karaktert	Forgassa el a [VOL] gombot.
Lépés a következő karakterre.	Nyomja meg a [◀◀] vagy [▶▶] gombot.
A kiválasztott kezdőbetű meghatározása	Nyomja meg a [VOL] gombot.

#### A karakter alapú keresés törlése

Tartsa lenyomva a [↵] gombot legalább 1 másodpercig.



- A karakter szerinti keresés időtartama hosszúra is nyúlhat az iPodban tárolt zeneszámok vagy elemek mennyiségétől függően.
- Ha az első karakterlánc angol névelővel („a”, „an”, „the”) kezdődik, akkor a karakter szerinti keresési üzemmód azt nem veszi figyelembe.

### Saját lejátszási lista

Segítségével tárolni lehet a kedvenc zeneszámokat a készülék lejátszási listájában. A lejátszási listában legfeljebb 10 zeneszám tárolható.

#### Zeneszámok tárolása a lejátszási listában

- Indítsa el a regisztrálni kívánt zeneszám lejátszását**
- Regisztrálja a zeneszámot**  
Tartsa lenyomva az [5] gombok valamelyikét legalább 2 másodpercig.  
A kijelzőn megjelenik a „## Stored”/ „## STORED” (tárolási szám) üzenet.



- Azonos iPodon tárolt zeneszámokból készítsse el a lejátszási listát. Ha egy másik iPodban tárolt zeneszámot próbál meg regisztrálni, akkor előbb a “No Information”, „NO INFO” (Nincs információ), majd a “Delete My Playlist All Delete?”/ „MPLIST DELETE” (Saját lejátszási lista törlése) üzenet jelenik meg. Válassza a „YES” gombot a lejátszási lista törléséhez, ha újat szeretne létrehozni.
- Ha megpróbálja tárolni a tizenegyedik zeneszámot, a “Memory Full”/ “MEMORY FULL” üzenet jelenik meg és a zeneszám nem tárolódik. A zeneszám tárolásához töröljön egy felesleges zeneszámot.
- Ne tároljon Podcastokat. Lehet, hogy olyan zeneszámok tárolódnak, amelyeket nem szeretne, vagy a lejátszás nem lesz megfelelő.

#### Zeneszám lejátszása a lejátszási listáról

- Belépés a Lejátszási lista üzemmódba**  
Nyomja meg az [5] gombot.
- Játssza le a lejátszási listában lévő zeneszámot**  
Forgassa el a [VOL] gombot, és a kívánt elem megjelenésekor nyomja meg.  
Válassza ki a lejátszani kívánt zeneszámot.



- Az ACC OFF elforgatásával vagy a készülék kikapcsolásával törli a Saját lejátszási lista üzemmódot.
- Egy zeneszám vége esetleg lemaradhat, hacsak a zeneszám végén nincs legalább 1 másodpercnyi csend.
- Véletlenszerű lejátszás nem végezhető egy lejátszási listában szereplő zeneszám lejátszása közben.

#### Zeneszám törlése a lejátszási listáról

- Belépés a Lejátszási lista üzemmódba**  
Nyomja meg az [5] gombot.
- Lépjen be a Lejátszási lista törlése üzemmódba**  
Tartsa lenyomva a [VOL] gombot legalább 1 másodpercig.

### **3 Lépjen be a Lejátszási lista törlése**

#### **üzemmódba**

Forgassa el a [VOL] gombot, és a kívánt elem megjelenésekor nyomja meg.

Válassza ki a „Delete One”/„DELETE ONE” vagy „Delete All”/„DELETE ALL” elemet.

### **4 A [VOL] gomb elforgatásával válassza ki a „YES”**

értéket, majd nyomja meg a [VOL] gombot.

Megjelenik a „Completed”/„COMPLETED”

(végrehajtva) üzenet.

### **Az összes szám törlése a lejátszási listáról (Funkcióbeállítás üzemmódban)**

#### **1 Lépjen be a Funkcióbeállítás üzemmódba**

Nyomja meg a [VOL] gombot.

#### **2 Lépjen be a Lejátszási lista törlése**

##### **üzemmódba**

Forgassa el a [VOL] gombot, és a kívánt elem megjelenésekor nyomja meg.

Válassza ki a „Settings”/„SETTINGS” > „Delete My Playlist”/„MPLIST DELETE” lehetőséget.

### **3 A [VOL] gomb elforgatásával válassza ki a „YES”**

értéket, majd nyomja meg a [VOL] gombot.

Megjelenik a „Completed”/„COMPLETED”

(végrehajtva) üzenet.



- Ha a lejátszási listában regisztrálttól eltérő iPodot csatlakoztat, akkor a „Delete One”/„DELETE ONE” és „Delete All”/„DELETE ALL” elemek nem jelennek meg, és az összes zeneszám törlődik.

## USB-eszköz működése

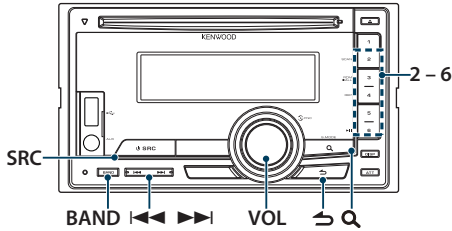

## Alapműveletek

### USB-eszköz lejátszása

- **Csatlakoztasson egy USB-eszközt**  
Csatlakoztatás után a forrás automatikusan átvált és a lejátszás elkezdődik.
- **Válassza ki az USB jelforrást**  
Nyomja meg az [SRC] gombot.  
Válassza ki az „USB” elemet.



- Az USB-eszköz csatlakoztatásához a CA-U1EX (opcionális tartozék) szükséges.

### Átlépés a következő mappába

Nyomja meg a [BAND] gombot.



- A Music Editor média nem teszi lehetővé a mappa kiválasztását.

### Dal kiválasztása

Nyomja meg a [◀◀] vagy [▶▶] gombot.

### Gyors előretekérés vagy gyors visszatekerés

Tartsa lenyomva a [◀◀] vagy [▶▶] gombot.



- Audiofájl lejátszása közben nem hallható hang.

### Szünet és lejátszás

Nyomja meg a [6] gombot a lejátszás szüneteltetéséhez vagy folytatásához.

### USB-eszköz eltávolítása

- 1 **Válasszon más jelforrást, mint az iPod**  
Nyomja meg az [SRC] gombot.
- 2 **Távolítsa el az USB-eszközt.**



- Ha az USB-eszközt úgy távolítja el, hogy adatforrásként ki van választva, akkor a rajta lévő adatok megsérülhetnek.

## Fájlkeresés

A meghallgatni kívánt fájl kiválasztása a lejátszáshoz használni kívánt eszköztől.

- 1 **Válassza ki az USB jelforrást**  
Nyomja meg az [SRC] gombot.  
Válassza ki az „USB” elemet.
- 2 **Lépjen be a Zene keresése üzemmódba**  
Nyomja meg a [Q] gombot.
- 3 **Válasszon ki egy fájlt**

A művelet típusa	Művelet
Mozgás az elemek között	Forgassa el a [VOL] gombot.
Elem kiválasztása	Nyomja meg a [VOL] gombot.
A Keresés félbeszakítása (a Music Editor média funkciója)	Nyomja meg a [◀◀] vagy [▶▶] gombot.
Visszalépés az előző elemre	Nyomja meg a [↶] gombot.

☞ Például: 🎵🎵 keresése.

Forgassa el a [VOL] gombot, és a kívánt elem megjelenésekor nyomja meg.

Válassza ki: „Music” > [1] > [2] > 🎵🎵

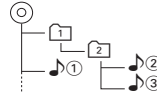

### A Zene keresése üzemmód törlése

Tartsa lenyomva a [↶] gombot legalább 1 másodpercig.



- Állítsa be az arányt a „Skip Search” funkcióval az <USB beállítások> (17. oldal).



## Lejátszás funkció

### Pásztázó lejátszás

#### Nyomja meg a [2] gombot.

Egymás után lejátszza a lemez mappában lévő zeneszámok bevezető részét.

Ha a Pásztázó lejátszás be van kapcsolva, a „File Scan ON”/„FILE SCAN” kijelzés látható.

A gomb ismételt lenyomása után a zeneszámok lejátszása normál módon történik. A lejátszás az aktuális számmal indul.

### Véletlenszerű lejátszás

#### Nyomja meg a [3] gombot.

A mappában lévő zeneszámok véletlenszerűen játszódnak le.

Ha a Véletlenszerű lejátszás be van kapcsolva, a „Folder Random ON”/„FOLDER RANDOM” kijelzés látható.

A gomb ismételt lenyomása törli a Véletlenszerű lejátszás módot.

### Lejátszás ismétlése

#### Nyomja meg a [4] gombot.

Lenyomva az ismétlési módokat váltogatja a fájlismétlés („File Repeat ON”/„FILE REPEAT”), a mappa ismétlés („Folder Repeat ON”/„FOLDER REPEAT”) és a kikapcsolt („Folder Repeat OFF”/„REPEAT OFF”) állapot között.



- A Music Editor média nem teszi lehetővé a mappa megismételt lejátszásának a kiválasztását.

## USB beállítások

A következő USB beállítási elemek közül választhat.

### 1 Válassza ki az USB jelforrást

#### Nyomja meg az [SRC] gombot.

Válassza ki az „USB” elemet.

### 2 Lépjen be a Funkcióbeállítás üzemmódba

#### Nyomja meg a [VOL] gombot.

### 3 Forgassa el a [VOL] gombot, és a kívánt elem megjelenésekor nyomja meg.

Válassza ki a „Settings”/„SETTINGS” elemet.

### 4 Válassza ki a beállítási elemet

#### Forgassa el a [VOL] gombot, és a kívánt elem megjelenésekor nyomja meg.

Kijelzés	Áttekintés
„Settings”/ „SETTINGS”	
„Skip Search”/ „SKIP SEARCH”	Itt adható meg a <A Keresés félbeszakítása (a Music Editor média funkciója)> (16. oldal) funkcióval végrehajtott kihagyás aránya. „0.5%”/„1%”/„5%”/„10%”

( \_\_ : gyári beállítás)

### 5 Hajtsa végre a beállítást

A [VOL] gomb elforgatásával válassza ki a kívánt beállítást, majd nyomja meg a [VOL] gombot.

### 6 Lépjen ki a Funkcióbeállítás üzemmódból

Tartsa lenyomva a [↵] gombot legalább 1 másodpercig.



- A „Skip Search” funkció beállítása az <iPod beállítása> (12. oldal) és <USB beállítások> (17. oldal) mindig azonos. Az egyik megváltoztatásakor vele együtt változik a másik is.

# Zenei CD/audiófájl működés

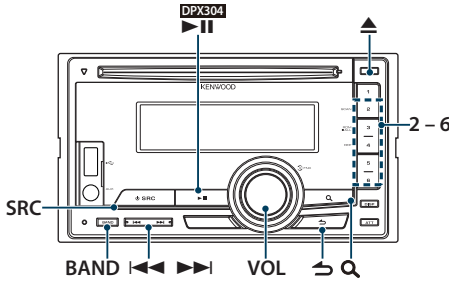

## Alapműveletek

### Lemez lejátszása

- Helyezzen be egy lemezt.  
Behelyezés után a jelforrás bekapcsolása automatikusan megtörténik, és elkezdődik egy zeneszám lejátszása.  
A CD behelyezésekor az „IN” jelzőfény kigyullad.
- Válassza ki a CD jelforrást  
Nyomja meg az [SRC] gombot.  
Válassza ki a „CD” kijelzést.

### Lemez kiadása

Nyomja meg a [▲] gombot.

### Átlépés a következő mappába

Nyomja meg a [BAND] gombot.



- Ez a művelet csak az audiófájl esetében végezhető el.

### Dal kiválasztása

Nyomja meg a [◀◀] vagy [▶▶] gombot.

### Gyors előretekerés vagy gyors visszatekerés

Tartsa lenyomva a [◀◀] vagy [▶▶] gombot.



- Audiófájl lejátszása közben nem hallható hang.

### Szünet és lejátszás

**DPX504U DPX404U**

Nyomja meg a [6] gombot a lejátszás szüneteltetéséhez vagy folytatásához.

**DPX304**

Nyomja meg a [▶II] gombot a lejátszás szüneteltetéséhez vagy folytatásához.

## A belső CD jelforrás funkciója

### Zene keresése

A meghallgatni kívánt zene kiválasztása a lejátszáshoz használni kívánt lemezről.

- 1 Válassza ki a CD jelforrást**  
Nyomja meg az [SRC] gombot.  
Válassza ki a „CD” kijelzést.
- 2 Lépjen be a Zene keresése üzemmódba**  
Nyomja meg a [Q] gombot.
- 3 Keressen zenét**

A művelet típusa	Művelet
Mozgás az elemek között	Forgassa el a [VOL] gombot.
Elem kiválasztása	Nyomja meg a [VOL] gombot.
Visszalépés az előző elemre	Nyomja meg a [↶] gombot.

### Lépjen ki a Funkcióbeállítás üzemmódból

Tartsa lenyomva a [↷] gombot legalább 1 másodpercig.

## Lejátszás funkció

---

### **Pásztázó lejátszás**

**Nyomja meg a [2] gombot.**

Egymás után lejátszza a lemezen vagy mappában lévő zeneszámok bevezető részét.

Ha a Pásztázó lejátszás be van kapcsolva, a „Track Scan ON”/„TRACK SCAN”/„File Scan ON”/„FILE SCAN” kijelzés látható.

A gomb ismételt lenyomása után a zeneszámok lejátszása normál módon történik. A lejátszás az aktuális számmal indul.

### **Véletlenszerű lejátszás**

**Nyomja meg a [3] gombot.**

A lemezen vagy a mappában lévő zeneszámok véletlenszerűen játszódnak le.

Ha a Véletlenszerű lejátszás be van kapcsolva, a „Disc Random ON”/„DISC RANDOM”/„Folder Random ON”/„FOLDER RANDOM” kijelzés látható.

A gomb ismételt lenyomása törli a Véletlenszerű lejátszás módot.

### **Lejátszás ismétlése**

**Nyomja meg a [4] gombot.**

Lenyomva a sáv ismétlési módokat váltogatja a be- („Track Repeat ON”/„TRACK REPEAT”) és kikapcsolt („Track Repeat OFF”/„REPEAT OFF”) állapot között.

Zenefájl lejátszása közben lenyomva vált a Fájl ismétlése („File Repeat ON”/„FILE REPEAT”), a Mappa ismétlése („Folder Repeat ON”/„FOLDER REPEAT”), és az ismétlés kikapcsolása („Folder Repeat OFF”/„REPEAT OFF”) funkció között.

A DPX504U készülék funkciója

## **A lemezváltó alapl műveletei (külön választható)**

---

### **CD cserélő jelforrás kiválasztása**

**Nyomja meg az [SRC] gombot.**

Válassza ki a „CD CH” kijelzést.

### **Átlépés a következő lemezre**

**Nyomja meg a [BAND] gombot.**

### **Dal kiválasztása**

**Nyomja meg a [◀◀] vagy [▶▶] gombot.**

### **Gyors előretekérés vagy gyors visszatekerés**

**Tartsa lenyomva a [◀◀] vagy [▶▶] gombot.**

### **Szünet és lejátszás**

**Nyomja meg a [6] gombot a lejátszás szüneteltetéséhez vagy folytatásához.**

### **Az aktuális szám vagy lemez ismétlése lejátszása történik. (Lejátszás ismétlése)**

**Nyomja meg a [4] gombot.**

Lenyomva az ismétlési módokat váltogatja a sáv ismétlése („Track Repeat ON”), a lemez ismétlése („Disc Repeat ON”), és az ismétlés kikapcsolása („Repeat OFF”) között.

### **A lemezváltóban lévő zeneszámok véletlenszerűen játszódnak le. (Lemeztár véletlenszerű lejátszása)**

**Nyomja meg a [5] gombot.**

Ha a Lemeztár véletlenszerű lejátszása be van kapcsolva, a „Magazine Random ON” kijelzés látható. A gomb ismételt lenyomása törli a Lemeztár véletlenszerű lejátszása üzemmódot.

# Az állomáskereső működtetése

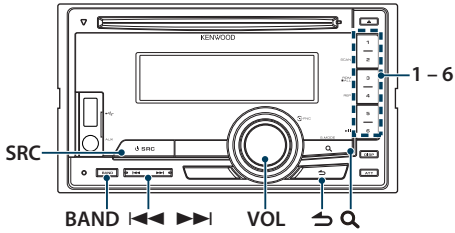

## Alapműveletek

### Tuner forrás kiválasztása

Nyomja meg az [SRC] gombot.

Válassza ki a „TUNER” kijelzést.

### A frekvenciasáv kiválasztása

Nyomja meg a [BAND] gombot.

A gomb megnyomásával válthat a hullámsávok között (FM1, FM2, FM3, AM).

### A rádióállomás kiválasztása

Nyomja meg a [◀◀] vagy [▶▶] gombot.

↗ A rádióállomás működés közben történő kiválasztásának adatait lásd a „Seek Mode”/„SEEK MODE” leírásánál a <Rádió beállítása> (20. oldal) üzemmódban.

### Közlekedési információk

Tartsa lenyomva a [Q] gombot legalább 1 másodpercig.

A közlekedési információk funkció be- és kikapcsolása.

Ha a funkció beállítása ON, a „TI” jelzés bekapcsolva (ON).

Ha közlekedési hírek kezdődnek, amikor a funkció működik,

A „Traffic INFO”/„TRAFFIC INFO” üzenet jelenik meg és a közlekedési információk vételére kerül sor.

↗ Ha a közlekedési információk vétele közben beállítja a hangerőt, akkor a készülék eltárolja az új hangerő-beállítást a memóriában. A közlekedési információk funkció következő alkalommal történő bekapcsolásakor a készülék a memóriában tárolt hangerőt használja.

## Rádió beállítás

Az alábbi tunerbeállítási elemek közül lehet választani.

### 1 Válassza ki a rádióforrást

Nyomja meg az [SRC] gombot.

Válassza ki a „TUNER” kijelzést.

### 2 Lépjen be a Funkcióbeállítás üzemmódba

Nyomja meg a [VOL] gombot.

### 3 Forgassa el a [VOL] gombot, és a kívánt elem megjelenésekor nyomja meg.

Válassza ki a „Settings”/„SETTINGS” elemet.

### 4 Válassza ki a módosítani kívánt beállítási elemet

Forgassa el a [VOL] gombot, és a kívánt elem megjelenésekor nyomja meg.

Kijelzés	Áttekintés
„Settings”/„SETTINGS”	
„Local Seek”/„LOCAL SEEK”	Az automatikus kereső hangolás során csak a jó vételű állomásokat keresi a készülék. „ON”/„OFF”
„Seek Mode”/„SEEK MODE”	A rádió hangolási módját választja ki. „Auto1”/„AUTO1”: Állomások automatikus keresése. „Auto2”/„AUTO2”: Állomások keresése az előre beállított memóriában lévő sorrend szerint. „Manual”/„MANUAL”: Normál kézi hangolás.
„Auto Memory”/„AUTO MEMORY”	6 jól fogható rádióállomás automatikus tárolása. Lásd: <Automatikus memóriabevétel> (22. oldal).
„Forced MONO”/„FORCED MONO”	Csökkeníti a zajt, amikor sztereo adás vétele történik mono üzemmódban. „ON”/„OFF”
„News”/„NEWS”	A hírosszefoglaló automatikus vétele funkció be-/kikapcsolása, és a hírosszefoglaló megszakítása letiltási idejének beállítása. „OFF”/„00MIN”/„00M” – „90MIN”/„90M”
„AF”	Ha a rádióállomás vétele gyenge, automatikusan átvált egy olyan állomásra, amely ugyanazon Radio Data System-hálózaton ugyanazt a programot sugározza. (AF: alternatív frekvencia) „ON”/„OFF”
„Regional”/„REGIONAL”	Annak beállítása, hogy csak a meghatározott területen belül történjen-e átváltás az állomásra az „AF” vezérlés révén. „ON”/„OFF”
„Auto TP Seek”/„AUTO TP SEEK”	Ha a közlekedési információkat sugározó állomás vétele gyenge, olyan állomás automatikus keresése, amelyről jobb a vétel. „ON”/„OFF”

( \_\_ : gyári beállítás)

**5 Hajtsa végre a beállítást**  
Forgassa el a [VOL] gombot.

**6 Lépjen ki a Funkcióbeállítás üzemmódból**  
Tartsa lenyomva a [↵] gombot legalább 1 másodpercig.

#### Megjegyzések

• **News (Hírösszefoglaló időkorlát beállítással)**

A hírösszefoglaló automatikus vétele annak kezdetétől. Beállítja azt az időtartamot, amelynek alatt a megszakítás le van tiltva másik hírösszefoglaló kezdetekor. A „News MIN”/ „NEWS 00M” beállítás „News 90MIN”/ „NEWS 90M” beállításra változtatása bekapcsolja ezt a funkciót. Ha a hírösszefoglaló kezdetekor a funkció be van kapcsolva, akkor a „News”/ „NEWS” felirat jelenik meg a kijelzőn, és a készülék a híreket veszi. Ha a beállított érték „20MIN”/ „20M”, másik hírösszefoglaló vételére nem kerül sor 20 percnél korábban. A hírösszefoglaló hangerejének szintje a közlekedési információkra beállított hangerőszinttel azonos.

• **Forced MONO**

Erős elektromos mezők (pl. villamos távvezetékek) egyenetlen hangminőséget okozhatnak, ha a beállítása ON. Ilyenkor váltson OFF állásba.

## Előre beállított állomások memóriája

Állomás tárolása a memóriában.

**1 Válassza ki a memóriában tárolandó frekvenciát**  
Nyomja meg a [◀◀] vagy [▶▶] gombot.

**2 Válassza ki a memóriában tárolandó számot**  
Tartsa lenyomva az [1] – [6] gombok valamelyikét legalább 2 másodpercig.



- A különböző sávokról (FM/AM) maximum 6 állomás menthető el az [1] – [6] gombokkal a „Tuner Preset Type”/ „PRESET TYPE” beállításoknak megfelelően az <Eredeti beállítások> (44. oldal).

# Az állomáskereső működtetése

## Automatikus memóriabevitel

---

A jól vehető adók automatikus tárolása a memóriában.

**1 Válassza ki az előre beállított memóriahelyen tárolni kívánt rádiósávot**

**2 Lépjen be a Funkcióbeállítás üzemmódba**  
Nyomja meg a [VOL] gombot.

**3 Lépjen be az automatikus tárolás módba**  
Forgassa el a [VOL] gombot, és a kívánt elem megjelenésekor nyomja meg.  
Válassz a „Settings”/„SETTINGS” > „Auto Memory”/„AUTO MEMORY” lehetőséget.

**4 Az automatikus tárolás megnyitása**  
Forgassa el a [VOL] gombot, és a kívánt elem megjelenésekor nyomja meg.  
Válassza a „YES” elemet.

Amikor már 6 fogható adó van a memóriában, megszűnik az automatikus tárolás lehetősége.

## Előre beállított hangolás

---

A memóriában tárolt állomások visszakeresése.

**1 Válassza ki a rádiósávot**

**2 A memóriában tárolt állomás előhívása**  
Nyomja meg a [1] – [6] gombot.

## PTY (Programtípus)

Programtípus kiválasztása és állomás keresése:

### DPX504U

Programtípus	Kijelzés	Programtípus	Kijelzés
Beszéd	„Speech”	Egyéb zene	„Other M”
Zene	„Music”	Időjárás	„Weather”
Hírek	„News”	Pénzügy	„Finance”
Aktuális témák	„Affairs”	Gyerekműsorok	„Children”
Információ	„Info”	Társadalmi kérdések	„Social”
Sport	„Sport”	Vallás	„Religion”
Oktatás	„Educate”	Betelefonálós program	„Phone In”
Dráma	„Drama”	Utazás	„Travel”
Kultúra	„Culture”	Szabadidő	„Leisure”
Tudomány	„Science”	Jazz-zene	„Jazz”
Vegyes	„Varied”	Country zene	„Country”
Popzene	„Pop M”	Hazai zene	„Nation M”
Rockzene	„Rock M”	Régi slágerek	„Oldies”
Könnyű háttérzene	„Easy M”	Népzene	„Folk M”
Könnyű klasszikus	„Light M”	Dokumentumműsor	„Document”
Komoly klasszikus	„Classics”		

### DPX404U | DPX304

Programtípus	Kijelzés	Programtípus	Kijelzés
Beszéd	„SPEECH”	Egyéb zene	„OTHER M”
Zene	„MUSIC”	Időjárás	„WEATHER”
Hírek	„NEWS”	Pénzügy	„FINANCE”
Aktuális témák	„AFFAIRS”	Gyerekműsorok	„CHILDREN”
Információ	„INFO”	Társadalmi kérdések	„SOCIAL”
Sport	„SPORT”	Vallás	„RELIGION”
Oktatás	„EDUCATE”	Betelefonálós program	„PHONE IN”
Dráma	„DRAMA”	Utazás	„TRAVEL”
Kultúra	„CULTURE”	Szabadidő	„LEISURE”
Tudomány	„SCIENCE”	Jazz-zene	„JAZZ”
Vegyes	„VARIED”	Country zene	„COUNTRY”
Popzene	„POP M”	Hazai zene	„NATION M”
Rockzene	„ROCK M”	Régi slágerek	„OLDIES”
Könnyű háttérzene	„EASY M”	Népzene	„FOLK M”
Könnyű klasszikus	„LIGHT M”	Dokumentumműsor	„DOCUMENT”
Komoly klasszikus	„CLASSICS”		

- A beszéd és a zene kategóriákba a következő programtípusok tartoznak.  
Beszéd: Fehér betűs elemek.  
Zene: Fekete betűs elemek.

**1 Lépjön be a PTY üzemmódba**  
Nyomja meg a [Q] gombot.

**2 Válasszon ki egy programtípust**  
Forgassa el a [VOL] gombot.

**3 Keresse meg a kiválasztott programtípust**  
játzó állomást  
Nyomja meg a [◀◀] vagy [▶▶] gombot.

## 4 Lépjön ki PTY üzemmódból

Nyomja meg a [↵] gombot.



- Ha a kiválasztott programtípus nem található, a „No PTY”/„NO PTY” üzenet jelenik meg. Válasszon ki egy másik programtípust.
- A művelet automatikusan befejeződik, ha 30 másodpercig semmilyen beavatkozás nem történik.

# Az állomáskereső működtetése

## Programtípus tárolása

A programtípus beállítása a memóriagombhoz és gyors előhívása.

### A programtípus előzetes beállítása

#### 1 Válassza ki az előre beállítani kívánt programtípust

Lásd a <PTY (Programtípus)> (23. oldal).

#### 2 Programtípus tárolása

Tartsa lenyomva az [1] – [6] gombok valamelyikét legalább 2 másodpercig.

### Az előre beállított programtípus előhívása

#### 1 Lépjen be a PTY üzemmódba

Nyomja meg a [Q] gombot.

#### 2 Programtípus előhívása

Nyomja meg a kívánt [1] – [6] gombot.

## A nyelv megváltoztatása a programtípus (PTY) funkciónál

A programtípus-kijelzés nyelvének kiválasztása:

### DPX504U

Nyelv	Kijelzés	Nyelv	Kijelzés
Angol	„English”	Norvég	„Norwegian”
Spanyol	„Spanish”	Portugál	„Portuguese”
Francia	„French”	Svéd	„Swedish”
Holland	„Dutch”	Német	„German”

### DPX404U | DPX304

Nyelv	Kijelzés
Angol	„ENGLISH”
Francia	„FRENCH”
Német	„GERMAN”

#### 1 Lépjen be a PTY üzemmódba

Nyomja meg a [Q] gombot.

#### 2 Lépjen be a Nyelv megváltoztatása üzemmódba

Nyomja meg a [Q] gombot.

#### 3 Válassza ki a nyelvet

Forgassa el a [VOL] gombot, és a kívánt elem megjelenésekor nyomja meg.

Válasszon ki egy nyelvet.





## A Bluetooth Audio működése

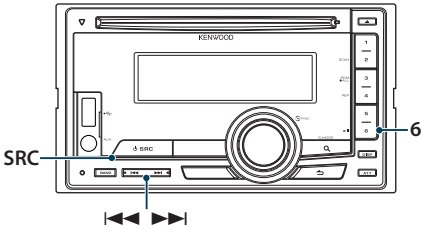

### Bluetooth-eszköz csatlakoztatása

Használat előtt csatlakoztassa a Bluetooth-eszközt.

#### Párosítás (regisztráció Bluetooth-eszközökről)

Ahhoz, hogy a Bluetooth audiólejátszót használni tudja ezzel az egységgel, előbb regisztrálnia kell (párosítás).

#### 1 Kapcsolja be ezt az egységet Nyomja meg az [SRC] gombot.

#### 2 Kezdje meg ennek az egységnek a regisztrálását a Bluetooth-eszköz működtetésével

A Bluetooth-eszköz működtetésével regisztrálja az audiólejátszót (párosítás). A csatlakoztatott egységek listájáról válassza a „KCA-BT200”/ „KCA-BT300” lehetőséget.

#### 3 Adjon meg egy PIN kódot Írja be a PIN kódot („0000”) a Bluetooth- eszközbe.

Ellenőrizze, hogy a regisztráció kész-e a Bluetooth-eszközön.

☞ Az alapértelmezett PIN kód „0000”. Ez a kód módosítható. Lásd: <PIN kód regisztrálása> (65. oldal).

#### 4 A Bluetooth-eszköz használatával kezdje meg a Bluetooth kapcsolódást.



- Ha a párosítás sikertelen, próbálkozzon a következőkkel.
  - A PIN kódot állítsa be „0000” értékre. Lásd: <PIN kód regisztrálása> (65. oldal).
  - Kapcsolja ki ennek az egységnek az áramellátását, majd kapcsolja vissza. Ezután ismét próbálkozzon a párosítással.
  - Ha más audiólejátszók vannak regisztrálva, törölje azokat. Ezután ismét próbálkozzon a párosítással. Lásd: <Regisztrált Bluetooth-eszköz törlése> (66. oldal).
- Erről az egységről történő regisztrálás esetén lásd: <Bluetooth-eszköz regisztrálása> (64. oldal).

### Alapműveletek

#### A Bluetooth Audio jelforrás kiválasztása

Nyomja meg az [SRC] gombot.  
Válassza ki a „BT Audio” kijelzést.

#### Szünet és lejátszás

Nyomja meg a [6] gombot.

#### Zeneshám keresése

Nyomja meg a [◀◀] vagy [▶▶] gombot.



- A fenti műveletek egyike vagy mindegyike nem használható, ha a Bluetooth audio lejátszó nem áll készen a távvezérlésre.
- A Bluetooth hangforrások közötti váltás nem indítja el és nem állítja le automatikusan a lejátszást. Ehhez hajtsa végre a lejátszás indítási és leállítási műveletét.
- Egyes audiólejátszókat nem lehet távvezérelni vagy újból csatlakoztatni a Bluetooth szétkapcsolása nélkül. Használja az audiólejátszó fő egységét, ha csatlakoztatni szeretné a Bluetooth-t.



## Kihangosított telefonálás

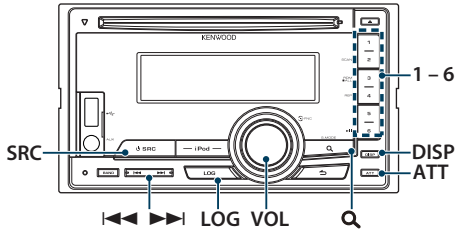

- Erről az egységről történő regisztrálás esetén lásd: [<Bluetooth-eszköz regisztrálása> \(64. oldal\)](#).

### Bluetooth-eszköz csatlakoztatása

Használat előtt csatlakoztassa a Bluetooth-eszközt. Ehhez a következő 3 lépést kell végrehajtania.

#### 1. lépés **Párosítás (regisztráció Bluetooth eszközökről)**

Ahhoz, hogy Bluetooth-eszköze (mobiltelefonja) használható legyen ezzel a készülékkel, regisztrálnia kell azt (párba kapcsolás).

##### 1 Kapcsolja be ezt az egységet Nyomja meg az [SRC] gombot.

##### 2 Kezdje meg ennek az egységnek a regisztrálását a Bluetooth eszköz működtetésével

A Bluetooth-eszköz használatával regisztrálja a kihangosító egységet (párba kapcsolás). A csatlakoztatott egységek listájáról válassza a „KCA-BT200”/„KCA-BT300” lehetőséget.

##### 3 Adjon meg egy PIN kódot Írja be a PIN kódot („0000”) a Bluetooth- eszközbe.

Ellenőrizze, hogy a regisztráció kész-e a Bluetooth-eszközön.

☞ Az alapértelmezett PIN kód „0000”. Ez a kód módosítható. Lásd: [<PIN kód regisztrálása> \(65. oldal\)](#).

##### 4 A Bluetooth-eszköz használatával kezdje meg a kihangosított kapcsolatot.

#### 2. lépés **Csatlakozás**

Ha egynél több mobiltelefont regisztrált, ki kell választania az egyiket. A további részleteket lásd: [<A csatlakoztatni kívánt Bluetooth-eszköz kiválasztása> \(65. oldal\)](#).

Ha egy mobiltelefon van csatlakoztatva, a „BT” jelzés világít.

#### 3. lépés **Telefonálás kihangosítóval**

A kihangosítás a csatlakoztatást követően használható.

## Hívás fogadása

---

### **Telefonhívás fogadása**

Nyomja meg a [VOL] gombot.



- Az alábbi műveletek megszakítják a hívást:
  - Helyezzen be egy CD-lemezt.
  - USB-eszköz csatlakoztatása.
- A hívó fél neve megjelenik, ha tárolva van a telefonkönyvben.

### **Beérkező hívás elutasítása**

Nyomja meg az [SRC] gombot.

## Hívás közben

---

### **Hívás megszakítása**

Nyomja meg az [SRC] gombot.

### **Átkapcsolás magánbeszélgetés módra**

Nyomja meg a [6] gombot.

Átkapcsol magánbeszélgetés („PRIVATE”) mód és a kihangosítás között, valahányszor ezt a gombot megnyomja.



- A mobiltelefon típusától függően előfordulhat, hogy a magánbeszélgetés módra váltáskor az a forrás kerül kiválasztásra, amelyik a kihangosított kapcsolat megkezdése előtt volt használatban. Ebben az esetben a forrás nem váltható vissza kihangosított beszélgetés módra a jelen egységről. Mobiltelefonján végrehajtott művelet segítségével lépjen vissza a kihangosított beszélgetés módba.

### **A hangerő beállítása hívás közben**

Forgassa el a [VOL] gombot.

## Kihangosított telefonálás

### Hívásvárakoztatás

---

#### **Másik beérkező hívás fogadása az aktuális hívás felfüggesztésével**

- 1 Nyomja meg a [VOL] gombot.
- 2 Forgassa el a [VOL] gombot, és a kívánt elem megjelenésekor nyomja meg.  
Válassza az „ANSWER” kijelzést.

#### **Másik beérkező hívás fogadása az aktuális hívás befejezése után**

Nyomja meg az [SRC] gombot.

#### **Az aktuális hívás folytatása**

- 1 Nyomja meg a [VOL] gombot.
- 2 Forgassa el a [VOL] gombot, és a kívánt elem megjelenésekor nyomja meg.  
Válassza a „REJECT” kijelzést.

#### **A várakozó hívás fogadása az aktuális hívás befejezése után**

Nyomja meg az [SRC] gombot.

#### **Váltás az aktuális és a várakozó hívás között**

Nyomja meg a [VOL] gombot.

A gomb minden megnyomása vált a hívó felek között.

### Egyéb funkciók

---

#### **A szétkapcsolási üzenet törlése**

Tartsa lenyomva a [LOG] gombot legalább 1 másodpercig.

Megjelenik a „HF Disconnect”/ „HF D-CON” üzenet.

## Hívás indítása

---

### 1 Lépjen be a Bluetooth üzemmódba

Tartsa lenyomva a [LOG] gombot legalább 1 másodpercig.

### 2 Válasszon tárcsázási módszert

Forgassa el a [VOL] gombot, és a kívánt elem megjelenésekor nyomja meg.

Kijelzés	Áttekintés
„Phonebook”	A telefonkönyvben keresni kívánt kezdőbetű kiválasztása.
„Incoming Calls”	A bejövő hívások listájában levő szám hívása.
„Outgoing Calls”	A kimenő hívások listájában levő szám hívása.
„Missed Calls”	A nem fogadott hívások listájában levő szám hívása.
„Number Dial”	Hívás kezdeményezése telefonszám beírásával.

Az alábbiakban az egyes üzemmódok működése következik.

### 3 Lépjen ki a tárcsázási módszer módból

Tartsa lenyomva a [LOG] gombot legalább 1 másodpercig.

## Gyorstárcsázás (Előre beállított tárcsázás)

---

### 1 Lépjen be a Bluetooth üzemmódba

Tartsa lenyomva a [LOG] gombot legalább 1 másodpercig.

### 2 Válassza ki a memóriából előhívni kívánt számot

Nyomja meg a [1] – [6] gombot.

### 3 Kezdeményezzen hívást

Nyomja meg a [VOL] gombot.



- Az előre beállított tárcsázási számot regisztrálnia kell. Lásd <Az előre beállított tárcsázási számok listájának regisztrálása> (34. oldal).

## Kihangsított telefonálás

### Telefonkönyvben szereplő szám hívása

- 1 Lépjen be a Bluetooth üzemmódba**  
Tartsa lenyomva a [LOG] gombot legalább 1 másodpercig.
- 2 Válassza ki a Telefonkönyv módot**  
Forgassa el a [VOL] gombot, és a kívánt elem megjelenésekor nyomja meg.  
Válassza ki a „Phonebook” elemet.

#### 3 Válassza ki a keresendő kezdőbetűt

A művelet típusa	Művelet
Lépés a következő karakterre.	Forgassa el a [VOL] gombot.
Kiválasztott kezdőbetű meghatározása.	Nyomja meg a [VOL] gombot.

#### 4 Válassza ki a nevet

A művelet típusa	Művelet
Telefonszám kiválasztása.	Forgassa el a [VOL] gombot.
Válassza ki a nevet.	Nyomja meg a [◀◀] vagy [▶▶] gombot.

- ↻ **Váltás a kijelzési módok között**  
Nyomja meg a [DISP] gombot.

#### 5 Kezdeményezzen hívást

Nyomja meg a [VOL] gombot.



- Keresés közben nem ékezetes betűt, pl. „u” betűt keres az ékezetes, pl. „ű” betű helyett.

### Hívásnaplóban szereplő szám hívása

- 1 Lépjen be a Bluetooth üzemmódba**  
Tartsa lenyomva a [LOG] gombot legalább 1 másodpercig.
- 2 Lépjen be a Hívásnapló üzemmódba**  
Forgassa el a [VOL] gombot, és a kívánt elem megjelenésekor nyomja meg.  
Válassza ki az „Outgoing Calls” (kimenő hívás), az „Incoming Calls” (bejövő hívás) vagy a „Missed Calls” (nem fogadott hívás) elemet.
- 3 Válasszon ki egy nevet vagy egy telefonszámot**  
Forgassa el a [VOL] gombot.  
↻ **Váltás a kijelzési módok között**  
Nyomja meg a [DISP] gombot.
- 4 Kezdeményezzen hívást**  
Nyomja meg a [VOL] gombot.



- A kimenő hívások listája, a bejövő hívások listája és a nem fogadott hívások listája a jelen egységről kezdeményezett és arra érkezett hívások listája. Ezek nem azok, amelyeket a mobiltelefon memóriája tárol.



## Szám tárcsázása

- 1 Lépjen be a Bluetooth üzemmódba**  
Tartsa lenyomva a [LOG] gombot legalább 1 másodpercig.
- 2 Válassza ki a számtárcsázási módot**  
Forgassa el a [VOL] gombot, és a kívánt elem megjelenésekor nyomja meg.  
Válassza ki a „Number Dial” (Telefonszám tárcsázása) elemet.
- 3 Adjon meg egy telefonszámot**

A művelet típusa	Művelet
A számok kiválasztása.	Forgassa el a [VOL] gombot.
Lépés a következő számjegyre.	Nyomja meg a [▶▶] gombot.
Az utolsó számjegy törlése.	Nyomja meg a [◀◀] gombot.

- **Nyomja meg a távirányító ([1]–[0]), #[([FM]), \*([AM]), vagy +([▶▶]) gombját.**  
↪ **A beírt telefonszám törlése számjegyenként:**  
Nyomja meg a [◀◀] gombot a távirányítón.

### 4 Kezdeményezzen hívást

- **Nyomja meg a [VOL] gombot.**
- **Nyomja meg a [DIRECT] gombot a távirányítón.**



- Legfeljebb 32 számjegyet lehet beírni.

## Hangtárcsázásos hívás indítása

- 1 Lépjen be a hangfelismerés üzemmódba**  
Tartsa lenyomva az [ATT] gombot legalább 1 másodpercig.
- 2 Megjelenik a „PB Name?” üzenet.**  
A sípszó után 2 másodpercen belül mondja ki a nevet.
- 3 Megjelenik a „PN Type?” üzenet.**  
A sípszó után 2 másodpercen belül mondja ki a névkategóriát.

### 4 Kezdeményezzen hívást

#### Nyomja meg a [VOL] gombot.

- ↪ Ez a lépés megegyezik a <Telefonkönyvben szereplő szám hívása> (32. oldal) 4. lépésével. Lehetősége van hívás indítására vagy kategória kiválasztására.



- Ha az egység nem ismeri fel az Ön hangját, üzenet jelenik meg. A [VOL] gomb megnyomásakor ismét megpróbálkozhat a hangbevitellel. Lásd <Hibakeresési útmutató> (76. oldal).
- A névhez is és a kategóriához is szükséges a hangcímke regisztrálása. Lásd <Hangparancs beállítás a kategóriához> (68. oldal).
- A hangfelismerés közben nincs kimenő hang.

## Kihangosított telefonálás

### Az előre beállított tárcsázási számok listájának regisztrálása

#### 1 Válassza ki a regisztrálni kívánt telefonszámot

A telefonszámot a következők alapján válassza ki:





- <Telefonkönyvben szereplő szám hívása> (32. oldal)
- <Hívásnaplóban szereplő szám hívása> (32. oldal)
- <Szám tárcsázása> (33. oldal)

#### 2 Válassza ki a memóriában tárolandó számot

Tartsa lenyomva az [1] – [6] gombok valamelyikét legalább 2 másodpercig.

### A telefonszám típusának (kategóriájának) megjelenítése

A telefonkönyvben szereplő kategóriatípusok az alábbiak:

Kijelzés	Információ
„General” / 	Általános
„Home” / 	Otthoni
„Office” / 	Munkahelyi
„Mobile” / 	Mobil
„Other” / 	Egyéb



## Kijelző beállításai

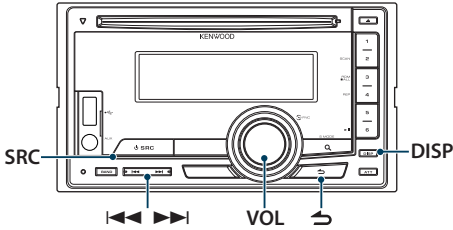

A DPX504U készülék funkciója

### Kijelzőtípus kiválasztása

Nyomja meg a [DISP] gombot.

Üzem mód	Kijelző típusa
4 soros kijelzés	3-4 sornyi szöveget jelenít meg.
3 soros kijelzés	2-3 sornyi szöveget jelenít meg.
Óra megjelenítése	Az óra megjelenítése.
Spektrumanalizátor kijelzési mód	Egy sornyi szöveg és spektrumanalizátor megjelenítése.
Képernyő kikapcsolása mód	Kikapcsolja a képernyőt. Művelet végrehajtásakor ideiglenesen bekapcsol.



- Amikor az 5 soros kijelzést választja, az állapot (az egyes funkciók ON/OFF jelzése) az első sorban jeleníthető meg, az éppen kiválasztott jelforrás ikonja és a szöveges információ címe a bal oldalon jeleníthető meg a következő művelettel: [<Információ megjelenítésének beállítása>](#) (39. oldal).

Állapotkijelző: Válassza a „Settings” > „Display & Illumination” > „Display Select” > „Status” lehetőséget

Oldalsó kijelző: Válassza a „Settings” > „Display & Illumination” > „Display Select” > „Side Select” lehetőséget



## Kijelző beállítása

Az alábbi kijelzőbeállítási elemek közül lehet választani.

- Válassza ki a forrást**  
Nyomja meg az [SRC] gombot.
- Lépjen be a Funkcióbeállítás üzemmódba**  
Nyomja meg a [VOL] gombot.
- Lépjen be a Kijelző beállítása üzemmódba**  
Forgassa el a [VOL] gombot, és a kívánt elem megjelenésekor nyomja meg.  
Válassza a „Settings” / „SETTINGS” > „Display & Illumination” / „DISP & ILLUMI” lehetőséget.
- Válassza ki a Funkció elemet**  
Forgassa el a [VOL] gombot, és a kívánt elem megjelenésekor nyomja meg.

### DPX504U

Kijelzés	Áttekintés
„Settings”	
„Display & Illumination”	Kijelző- és megvilágítási beállítások megadása.
„Display Select”	A kijelzés típusának kiválasztása és testreszabása.
„Color Select”	Az előlap megvilágítási színének kiválasztása. Lásd: <a href="#">&lt;Megvilágítási szín kiválasztása&gt;</a> (41. oldal).
„DISP & ILLUMI OFF”	Ha a Kijelző kikapcsolása mód van kiválasztva a <a href="#">&lt;Kijelzőtípus kiválasztása&gt;</a> (36. oldal) területen, akkor beállíthatja, hogy csak a képernyő legyen kikapcsolva vagy pedig a képernyő és a gombok megvilágítása is. „DISP&ILLUMI” / „DISP”
„Display Dimmer”	A kijelző megvilágítás fényerejének csökkentése. „Auto”: A megvilágítás elhalványítása a jármű világításkapcsolójával összekapcsolt módon. „Manual1”: A megvilágítás állandó elhalványítása. „Manual2”: A megvilágítás halványítása a Manual1 beállításnál sötétebbre. „OFF”: A halványítás mellőzése.
„Contrast”	A kijelző kontrasztjának beállítása. „1” - „5” - „12”
„DISP N/P”	Átváltja a panel kijelzését pozitív és negatív között. „POS1” / „POS2” / „NEGA1” / „NEGA2”
„Text Scroll”	Beállítja a rejtett szöveg görgetésének módját. „Auto”: Görgetés. „Once”: Egyszeri görgetés. „OFF”: Görgetés mellőzése.

„BT DVC STATUS“	Lehetősége van a csatlakozási állapot, a jelerősség és az akkumulátor töltöttségi szintjének kijelzésére.  : A mobiltelefon akkumulátorának töltöttségi szintje.  : A mobiltelefon jelerőssége.
„ILLUMI Dimmer“	A gombok megvilágítási fényerejének csökkentése. „Auto“: A megvilágítás elhalványítása a jármű világításkapcsolójával összekapcsolt módon. „Manual1“: A megvilágítás állandó elhalványítása. „Manual2“: A megvilágítás halványítása a Manual1 beállításnál sötétebbre. „OFF“: A halványítás mellőzése.
„ILLUMI Effect“	Annak beállítása, hogy a billentyűk megvilágítási fényereje változzon-e a billentyűművelettel egyidejűleg. „ON“ / „OFF“
„ILLUMI MSC SYNC“	Annak beállítása, hogy a billentyűk megvilágítási színe változzon-e a hangerővel egyidejűleg. „ON“ / „OFF“

( \_\_ : gyári beállítás)

#### DPX404U DPX304

Kijelzés	Áttekintés
„SETTINGS“	
„DISP & ILLUMI“	Kijelző- és megvilágítási beállítások megadása.
„COLOR SELECT“	Az előlap megvilágítási színének kiválasztása. Lásd: <Megvilágítási szín kiválasztása> (41. oldal).
„TEXT SCROLL“	Beállítja a rejtett szöveg görgetésének módját. „AUTO“: görgetés. „ONCE“: egyszeri görgetés. „OFF“: görgetés mellőzése.
„DISP OFF MODE“	Beállítja az óra és a gombok megvilágítását, ha a „DISP OFF MODE“ van kiválasztva a <Szövegkijelzés kiválasztása> (40. oldal) részben ismertetett módon.
„CLOCK“	„ON“: Az óra megjelenítése. „OFF“: Az óra elhalványítása.
„KEY ILLUMI“	„ON“: Bekapcsolja a gombok megvilágítását. „OFF“: Elhalványítja a gombok megvilágítását.
„DISP DIMMER“	A kijelző megvilágítás fényerejének csökkentése. „AUTO“: A megvilágítás elhalványítása a jármű világításkapcsolójával összekapcsolt módon. „MANUAL1“: A megvilágítás állandó elhalványítása. „MANUAL2“: A megvilágítás halványítása a Manual1 beállításnál sötétebbre. „OFF“: A halványítás mellőzése.

„ILLUMI DIMMER“	A gombok megvilágítási fényerejének csökkentése. „AUTO“: A megvilágítás elhalványítása a jármű világításkapcsolójával összekapcsolt módon. „MANUAL1“: A megvilágítás állandó elhalványítása. „MANUAL2“: A megvilágítás halványítása a Manual1 beállításnál sötétebbre. „OFF“: A halványítás mellőzése.
-----------------	--

( \_\_ : gyári beállítás)

## 5 Hajtsa végre a beállítást

A [VOL] gomb elforgatásával válassza ki a kívánt beállítást, majd nyomja meg a [VOL] gombot.

## 6 Lépjen ki a Funkcióbeállítás üzemmódból

Tartsa lenyomva a [↵] gombot legalább 1 másodpercig.

## Szöveg görgetése

Nyomja meg a [DISP] gombot legalább 1 másodpercig.

A kijelzett szöveg görgetése történik.

# Kijelző beállításai

A DPX504U készülék funkciója

## Szöveges kijelzés kiválasztása

Megjeleníti a kijelzési információkat a következők forrásokra vonatkozóan:

### 1 Válassza ki a forrást

Nyomja meg az [SRC] gombot.

### 2 Lépjen be a Funkcióbeállítás üzemmódba

Nyomja meg a [VOL] gombot.

### 3 Lépjen be a Szöveges kijelzés kiválasztása üzemmódba

Forgassa el a [VOL] gombot, és a kívánt elem megjelenésekor nyomja meg.

Válassza a „Settings” > „Display & Illumination” > „Display Select” > „Text Select” lehetőséget.

### 4 Válassza ki a szöveges kijelző részt

Forgassa el a [VOL] gombot.

A kiválasztott szöveges kijelző rész villog.

### 5 Válassza ki a szöveget

Nyomja meg a [◀◀] vagy [▶▶] gombot.

### 6 Lépjen ki a Funkcióbeállítás üzemmódból

Tartsa lenyomva a [↵] gombot legalább 1 másodpercig.

FM állomáskereső jelforrásban

4 soros kijelzés

Frekvencia & programszolgáltatás neve („Frequency/PS”)	Rádiószöveg („Radio Text”)
Zeneszám címe* („Song Title”)	Spektrumanalizátor & óra („Speana/Clock”)
Előadó neve* („Artist Name”)	Dátum („Date”)
Állomás neve* („Station Name”)	Üres („Blank”)
Rádiószöveg plusz* („Radio Text Plus”)	

\* A rádiószöveg plusz adatai jelennek meg.

3 soros kijelzés

Frekvencia & programszolgáltatás neve („Frequency/PS”)	Rádiószöveg („Radio Text”)
Zeneszám címe & előadó neve* („Title/Artist”)	Spektrumanalizátor & óra („Speana/Clock”)
Állomás neve* („Station Name”)	Dátum („Date”)
Rádiószöveg plusz* („Radio Text Plus”)	Üres („Blank”)

\* A rádiószöveg plusz adatai jelennek meg.

AM állomáskereső jelforrásban

Frekvencia („Frequency”)	Dátum („Date”)
Spektrumanalizátor & óra („Speana/Clock”)	Üres („Blank”)

USB/iPod/audiófájl jelforrásban

4 soros kijelzés

Zeneszám címe („Song Title”)	Játékidő („P-Time”)
Album címe („Album Name”)	Spektrumanalizátor & óra („Speana/Clock”)
Előadó neve („Artist Name”)	Dátum („Date”)
Mappa neve („Folder Name”)	Üres („Blank”)
Fájlnév („File Name”)	

3 soros kijelzés

Cím & előadó („Title/Artist”)	Spektrumanalizátor & óra („Speana/Clock”)
Album & előadó („Album/Artist”)	Dátum („Date”)
Mappa neve („Folder Name”)	Üres („Blank”)
Fájlnév („File Name”)	
Játékidő („P-Time”)	

Zenei CD jelforrásban

Lemez címe („Disc Title”)	Spektrumanalizátor & óra („Speana/Clock”)
Sáv címe („Track Title”)	Dátum („Date”)
Játékidő („P-Time”)	Üres („Blank”)

Külső bemeneti jelforrásban

Jelforrás neve („Source Name”)	Dátum („Date”)
Spektrumanalizátor & óra („Speana/Clock”)	Üres („Blank”)

Készenlétben

Jelforrás neve („Source Name”)	Dátum („Date”)
Óra („Clock”)	Üres („Blank”)

Bluetooth audio-jelforrás

4 soros kijelzés

Bluetooth audio („Source Name”)	Spektrumanalizátor & óra („Speana/Clock”)
Zeneszám címe* („Song Title”)	Dátum („Date”)
Előadó neve* („Artist Name”)	Üres („Blank”)
Album címe* („Album Name”)	

3 soros kijelzés

Bluetooth audio („Source Name”)	Spektrumanalizátor & óra („Speana/Clock”)
Cím & előadó* („Title/Artist”)	Dátum („Date”)
Album & előadó* („Album/Artist”)	Üres („Blank”)

\* A KCA-BT300 készülék funkciója

Lemezcserező jelforrásban (opcionális)

Lemez címe („Disc Title”)	Spektrumanalizátor & óra („Speana/Clock”)
Sáv címe („Track Title”)	Dátum („Date”)
Játékidő („P-Time”)	Üres („Blank”)



- A beállítás akkor érhető el, ha a 4 vagy 3 soros kijelző mód, az óra megjelenítése mód vagy a Spektrumanalizátor mód (spektrumanalizátor és szöveg típusa) van bekapcsolva és a szöveges kijelzés engedélyezett. Lásd: <Kijelzőtípus kiválasztása> (36. oldal).
- Ha a kijelzőn kiválasztott elemhez nincs információ, alternatív információ jelenik meg.
- Egyes elemek, a kijelzési típustól és sortól függően, nem jelölhetők ki.
- Ha iPod lejátszása közben választja ki a „Folder Name” elemet, akkor a megjelenő nevek az éppen kiválasztott böngészési elemektől függenek majd.
- Ha az iPod Kézi vezérlés mód bekapcsolt állapotban van az iPod lejátszásakor, a kijelzőn az „iPod by Hand Mode” üzenet látható.
- Ha az iPod lejátszása közben nem jeleníthető meg az összes karakter, a listában szereplő fájlszám jelenik meg.

Információ	Kijelzés
Zeneszám címe	„TITLE****”
Mappanév	„FLD****”
Fájlnév	„FILE****”

## A DPX504U funkciója

### Információ megjelenítésének beállítása

Lehetőség van a spektrumanalizátor kijelzési mód megjelenítésének testreszabására.

- 1 Válassza ki a forrást**  
Nyomja meg az [SRC] gombot.
- 2 Lépjen be a Funkcióbeállítás üzemmódba**  
Nyomja meg a [VOL] gombot.
- 3 Lépjen be a Kijelző beállítása üzemmódba és válassza ki a Spektrumanalizátor kijelzési üzemmódot**  
Forgassa el a [VOL] gombot, és a kívánt elem megjelenésekor nyomja meg. Válassza a „Settings” > „Display & Illumination” > „Display Select” lehetőséget.
- 4 Válassza ki a módosítani kívánt beállítási elemet**  
Forgassa el a [VOL] gombot, és a kívánt elem megjelenésekor nyomja meg.

Kijelzés	Beállítás
„Display Select”	
„Side Select”	Az oldalsó kijelzőt állítja be 3 vagy 4 soros kijelzés esetén. Szöveg/ Ikon/ Eztűnés
„Graphic Select”	A spektrumanalizátor kijelzőt állítja be a spektrumanalizátor módban. Spektrumanalizátor A/ Spektrumanalizátor B/ Spektrumanalizátor és szöveg
„Clock Select”	Az órakijelzést állítja be órakijelzés módban. Otthoni/ Otthoni és egyéb idő
„Status”	Az állapotkijelzést állítja be (ON/OFF jelzés az egyes funkciókhoz) a 4 vagy 3 soros kijelzési módhoz. Megjelenik/ Eztűnik

- 5 Hajtsa végre a beállítást**  
Forgassa el a [VOL] gombot.
- 6 Lépjen ki a Funkcióbeállítás üzemmódból**  
Tartsa lenyomva a [↵] gombot legalább 1 másodpercig.



- A „Sub time” beállításához („Home & Sub” és „Clock Select” kiválasztása esetén) válassza ki a várost a <Kettős óra városbeállítás> (43. oldal) funkció segítségével.

# Kijelző beállításai

A DPX404U/ DPX304 funkciója

## Szövegekijelzés kiválasztása

A kijelzett információ változása az alábbi források esetén;

**Nyomja meg a [DISP] gombot.**

### Állomás kereső forrás

Információ	Kijelzés
Rádióállomás neve (FM)	„FREQUENCY/PS”
Zeneszám címe(FM)*	„SONG TITLE”
Előadó neve (FM)*	„ARTIST NAME”
Rádióállomás neve (FM)*	„STATION NAME”
Rádiószöveg plusz (FM)*	„RADIO TEXT +”
Rádiószöveg (FM)	„RADIO TEXT”
Frekvencia (MW, LW)	„FREQUENCY”
Kijelzés kikapcsolása	„DISP OFF MODE”

\* A rádiószöveg plusz adatai jelennek meg.

### CD forrás esetén

Információ	Kijelzés
Lemez címe	„DISC TITLE”
Sáv címe	„TRACK TITLE”
Lejátszási idő és a sáv száma	„P-TIME”
Kijelzés kikapcsolása	„DISP OFF MODE”

### Hangfájlban/ iPod forrásból

Információ	Kijelzés
Zeneszám címe és előadó neve	„TITLE/ARTIST”
Album címe és előadó neve	„ALBUM/ARTIST”
Mappanév	„FOLDER NAME”
Fájlnév	„FILE NAME”
Lejátszási idő és a zene száma	„P-TIME”
Kijelzés kikapcsolása	„DISP OFF MODE”

### Készletben/ Külső jelforrás esetén

Információ	Kijelzés
Forrás neve	„SOURCE NAME”
Kijelzés kikapcsolása	„DISP OFF MODE”



- Ha a kijelzés kikapcsolása módot választja, az egyes források kijelzési beállításai kijelzés kikapcsolása módra váltanak.
- Ha a kijelzőn kiválasztott elemhez nincs információ, alternatív információ jelenik meg.
- Ha iPod lejátszása közben választja ki a „FOLDER NAME” elemet, akkor a megjelenő nevek az éppen kiválasztott böngészési elemektől függenek majd.

- Ha az iPod lejátszása közben nem jeleníthető meg az összes karakter, a listában szereplő fájlszám jelenik meg.

Információ	Kijelzés
Zeneszám címe	„TITLE****”
Mappanév	„FOLDER****”
Fájlnév	„FILE****”



## Megvilágítási szín kiválasztása

Az előlap megvilágítási színének kiválasztása.

- Lépjen be a Funkcióbeállítás üzemmódba**  
Nyomja meg a [VOL] gombot.
- Belépés a megvilágítás színének kiválasztása módba**  
Forgassa el a [VOL] gombot, és a kívánt elem megjelenésekor nyomja meg.  
Válassza a „Settings”/ „SETTINGS” > „Display & Illumination”/ „DISP & ILLUMI” > „Color Select”/ „COLOR SELECT” lehetőséget.
- Válassza ki, hogy hol szeretné beállítani a megvilágítási szint**  
Forgassa el a [VOL] gombot, és a kívánt elem megjelenésekor nyomja meg.

Hely	Kijelzés
Kijelzés és kód	„All”/ „ALL”
Kijelzés	„Display”/ „DISPLAY”
Gomb	„Key”/ „KEY”
Hangrög gomb (csak DPX504U esetén)	„Knob”

- Válassza ki a megvilágítás színét**  
Forgassa el a [VOL] gombot, és a kívánt elem megjelenésekor nyomja meg.  
Válassza ki a szint a „Variable Scan”/ „VARIABLE SCAN”, a „Color1”/ „COLOR1” — „Color24”/ „COLOR24” vagy a „User”/ „USER” beállításban.

### „User”/ „USER” (felhasználói) szín létrehozása

Létrehozhatja saját eredeti színét a „Color1”/ „COLOR1” — „Color24”/ „COLOR24” skáláról való kiválasztás közben.

A létrehozott szín a „User”/ „USER” (Felhasználó) lehetőség kiválasztásakor hívható elő.

- Tartsa lenyomva a [VOL] gombot legalább 1 másodpercig.**

Lépjen be a Részletes színbeállítási üzemmódba.

- Adja meg a szint.**

A művelet típusa	Művelet
A beállítani kívánt szín kiválasztása. (piros, zöld vagy kék)	Nyomja meg a [◀◀] vagy [▶▶] gombot.
A szín módosítása. (tartomány: 0 – 9)	Forgassa el a [VOL] gombot.

- Nyomja meg a [VOL] gombot.**  
Lépjen ki a Részletes színbeállítási üzemmódból.

- Lépjen ki a Funkcióbeállítás üzemmódból**  
Tartsa lenyomva a [↵] gombot legalább 1 másodpercig.

## A Segéd bemenet-kijelzés beállítása

A kijelző beállítása külső jelforrásra való váltáskor.

- Válassza ki az AUX forrást**  
Nyomja meg az [SRC] gombot.  
Válassza ki az „AUX” kijelzést.
- Lépjen be a Funkcióbeállítás üzemmódba**  
Nyomja meg a [VOL] gombot.
- Lépjen be a Segéd bemenet kijelzésének beállítása módba**  
Forgassa el a [VOL] gombot, és a kívánt elem megjelenésekor nyomja meg.  
Válassza a „Settings”/ „SETTINGS” > „AUX Name Set”/ „AUX NAME SET” lehetőséget.
- Válassza ki a külső bemenet kijelzését**  
Forgassa el a [VOL] gombot.  
Válassza ki: „AUX”, „DVD”, „PORTABLE”, „GAME”, „VIDEO” vagy „TV”
- Lépjen ki a Funkcióbeállítás üzemmódból**  
Tartsa lenyomva a [↵] gombot legalább 1 másodpercig.



- A külső bemenet kijelzése csak akkor állítható be, ha beépített külső bemenetet vagy az opcionális KCA-S220A külső bemenetet használja. A KCA-S220A esetében az „AUX EXT” az alap kijelzés.

## Óra és egyéb funkciók

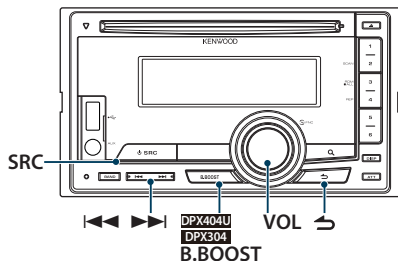

A DPX504U készülék funkciója

### Óra és dátum beállítása

Beállíthatja az órát és a dátumot.

Kijelzés	Áttekintés
„Settings”	
„Clock & Date”	
„Clock Adjust”	Az óra beállítása.
„City Select”	Annak a két városnak a beállítása, amely a „Clock Select” területen a „Home&Sub type” lehetőség kiválasztásakor megjelenik. Lásd: <Információ megjelenítésének beállítása> (39. oldal), <Kettős óra városbeállítás> (43. oldal).
„Time Synchronized”	Az Radio Data System állomás időbeállításának és az egység órájának szinkronizálása. „ON” / „OFF”
„Sub Clock Adjust”	Korrigálja a nyári időszámítás miatti időeltérést. „-1h” / „0h” / „+1h”
„Summer Time”	„ON” (bekapcsolva) beállítás esetén egy órával előbbre állítja a készülék óráját. „ON” / „OFF”
„Date Adjust”	A dátum beállítása.
„Date Mode”	A dátumkijelzés módjának beállítása.

( \_\_ : gyári beállítás)

#### 1 Lépjen be a Funkcióbeállítás üzemmódba

Nyomja meg a [VOL] gombot.

#### 2 Lépjen be az Óra beállítása üzemmódba

Forgassa el a [VOL] gombot, és a kívánt elem megjelenésekor nyomja meg.

Válassza a „Settings” > „Clock & Date” > „Clock Adjust” lehetőséget.

#### 3 Az óra beállítása

1. Forgassa el a [VOL] gombot az óra beállításához.

2. Nyomja meg a [▶▶] gombot.

3. Forgassa el a [VOL] gombot a perc beállításához.

4. Nyomja meg a [VOL] gombot.

#### 4 Lépjen be a dátumbeállítási módba

Forgassa el a [VOL] gombot, és a kívánt elem megjelenésekor nyomja meg.

Válassza ki a „Date Adjust” elemet.

#### 5 A dátum beállítása

1. Forgassa el a [VOL] gombot az évszám beállításához.

2. Nyomja meg a [VOL] gombot.

3. Forgassa el a [VOL] gombot a hónap beállításához.

4. Nyomja meg a [VOL] gombot.

5. Forgassa el a [VOL] gombot a nap beállításához.

6. Nyomja meg a [VOL] gombot.

#### 6 Lépjen be a dátumformátum módba

Forgassa el a [VOL] gombot, és a kívánt elem megjelenésekor nyomja meg.

Válassza a „Date Mode” lehetőséget.

#### 7 Válassza ki a dátumformátumot

Forgassa el a [VOL] gombot, és a kívánt elem megjelenésekor nyomja meg.

Válasszon 7 típus közül.

#### 8 Lépjen ki a Funkcióbeállítás üzemmódból

Tartsa lenyomva a [↵] gombot legalább 1 másodpercig.



- Ha Radio Data System-rádióállomást fog és a „Time Synchronized” lehetőség be van kapcsolva, az óra beállítása automatikusan megtörténik.

## Kettős óra városbeállítás

---

Az órakijelzéshez két várost választhat ki.

- 1 Lépjen be a Funkcióbeállítás üzemmódba**  
Nyomja meg a [VOL] gombot.
- 2 Lépjen be a Város kiválasztása üzemmódba**  
Forgassa el a [VOL] gombot, és a kívánt elem megjelenésekor nyomja meg.  
Válassza ki a „Settings” > „Clock & Date” > City Select” lehetőséget
- 3 Válassza ki a városkijelző részt**  
Forgassa el a [VOL] gombot.  
A kiválasztott városkijelző rész villog.
- 4 Állítsa be az Otthoni/ Egyéb időhöz rendelt várost**  
Nyomja meg a [◀◀] vagy [▶▶] gombot.
- 5 Lépjen ki a Funkcióbeállítás üzemmódból**  
Tartsa lenyomva a [↵] gombot legalább 1 másodpercig.



- Ahhoz, hogy két városhoz jelenítsen meg órát, válassza ki a „Home&Sub” típust a „Clock Select” területen az <Információ megjelenítésének beállítása> (39. oldal) részben ismertetett módon.
- Az Otthoni idő módosítását lásd: <Óra és dátum beállítása> (42. oldal).
- Az Egyéb városhoz rendelt időt a készülék automatikusan kiszámítja az Otthoni időből.  
Ha az Otthoni és az Egyéb városban eltérő a nyári időszámítás, akkor a beállítás az „Sub Clock Adjust” fejezet <Óra és dátum beállítása> (42. oldal) leírt módon végezhető el.

## Órabeállítás

---

Beállíthatja az órát és a dátumot.

- 1 Lépjen be az Óra beállítása üzemmódba**  
Tartsa lenyomva a [B.BOOST] gombot legalább 1 másodpercig.  
Az órakijelzés villogni kezd.
- 2 Az óra beállítása**  
Az óra beállításához forgassa el a [VOL] gombot, majd nyomja meg a [VOL] gombot.  
A perckijelzés villog.
- 3 A perc beállítása**  
A perc beállításához forgassa el a [VOL] gombot, majd nyomja meg a [VOL] gombot.  
Az órabeállítás befejezése.

# Óra és egyéb funkciók

## Eredeti beállítások

Az alábbi eredeti beállítási elemek közül lehet választani.

### 1 Válassza ki a Standby elemet

Nyomja meg az [SRC] gombot.

Válassza ki a „STDBY”/ „STANDBY” kijelzést.

### 2 Lépjen be a Funkcióbeállítás üzemmódba

Nyomja meg a [VOL] gombot.

### 3 Lépjen be az Eredeti beállítás üzemmódba

Forgassa el a [VOL] gombot, és a kívánt elem megjelenésekor nyomja meg.

Válassza ki az „Initial Settings”/ „INITIAL SET” elemet.

### 4 Válassza ki a módosítani kívánt beállítási elemet

Forgassa el a [VOL] gombot.

Kijelzés	Áttekintés
„Initial Settings”/ „INITIAL SET”	
„Security Set”/ „SECURITY SET”	A biztonsági kód megadása csökkenti a lopás kockázatát, mivel a készülék kikapcsolása után a bekapcsolásához szükséges biztonsági kód megadását kéri kijelzés villog. Lásd: <A biztonsági kód aktiválása> (46. oldal).
„Source Select”**	A jelforrás kiválasztási módjának beállítása. Válassza ki a „2” lehetőséget a forráskiválasztás módjának megváltoztatásához. Nyomja meg a [SRC] gombot, majd a [VOL] gomb elforgatásával válassza ki forrást, végül a [VOL] gomb megnyomásával fogadja el. „Settings 1”/ „2”
„Tuner Preset Type”/ „PRESET TYPE”	Beállítja a Rádió beállított típusát. „Type Normal”/ „TYPE NORMAL”: 1 állomás rendelhető hozzá 1 gombhoz mind a 4 sáv (FM1, FM2, FM3, AM) esetén, azaz összesen 24 állomás (6 állomás x 4 sáv) adható meg. „Type Mixed”/ „TYPE MIXED”: Maximum 6 állomás rendelhető hozzá a 6 gombhoz sávtól (FM1, FM2, FM3, AM) függetlenül. A beállított állomások sávvaltság nélkül előhívhatók.
„Beep”/ „KEY BEEP”	A műveletek ellenőrző hangjának (sípoló hang) be- és kikapcsolása. „ON”/ „OFF”
„Russian”/ „RUSSIAN SET”	Bekapcsolt állapot esetén a következő karakter sorok oroszul jelennek meg: Mappanév/Fájlnév/Zeneszám címe/Előadó neve/Album címe/ KCA-BT200 (opcionális tartozék) „ON”/ „OFF”

„Menu Language”**	Kiválaszthatja, hogy milyen nyelven jelenjen meg a Funkcióbeállítás elem. „English”/ „Français”/ „Español”/ „Deutsch”/ „Italiano”/ „Русский”
„Power Off Wait”/ „P-OFF WAIT”	Az időzítő beállítása oly módon, hogy a készüléket automatikusan kikapcsolja, ha a készenléti üzemmód folytatódik. Ez a beállítás segít megakadályozni a jármű akkumulátorának lemerülését. „OFF”: A Power Off (Kikapcsolási időzítő) funkció ki van kapcsolva. „20MIN/M”/ „40MIN/M”/ „60MIN/M”: Kikapcsolja az áramellátást a jelzett idő letelte után.
„Built in AUX”/ „BUILT-IN AUX”	Amikor ennek az elemnek a beállítása ON, akkor a külső bemeneti forrás kiválasztható. „ON”: Lehetővé teszi külső (AUX) jelforrás kiválasztását. Akkor használja ezt a beállítást, amikor a beépített AUX kivezetéshez folyamatosan csatlakozik a külső eszköz. „OFF”: AUX jelforrás kiválasztása letiltva. Akkor használja ezt a beállítást, amikor a beépített AUX kivezetést nem használja.
„Forced CD-DA”/ „CD READ”	A CD-olvasási mód beállítása. „Settings 1”/ „1”: Az audiofájlokat és a zenét tartalmazó CD-k automatikus megkülönböztetése lemez lejátszásakor. „Settings 2”/ „2”: Zenei CD lejátszásának kikényszerítése.
„Built in AMP”**	Az „OFF” (Kikapcsolva) kiválasztása kikapcsolja a beépített erősítőt. A beépített erősítő kikapcsolása javítja az előerősítő hangjának minőségét. „ON”/ „OFF”
„Switchable Preout”/ „SWITCH PREOUT”	Az előerősítőt váltja a hátsó és mélysugárzó kimenete között. „Rear”/ „REAR”: Hátsó kimenet „SubWoofer”/ „SUB-W”: Mélysugárzó kimenet
„SP SELECT”**	Finomhangolás, hogy a System Q érték optimális legyen a hangszórótípus alábbiak szerinti beállítások: „SP OFF”: Ki „SP 5/4”: 5” és 4” méretű hangszórónál „SP 6*9/6”: 6” és 6x9” méretű hangszórónál „SP OEM”: OEM hangszórónál
„System F/W Update”/ „F/W UP”	Frissíti a készülékprogramot. A készülékprogram frissítésének elindításához válassza a „YES” lehetőséget, majd nyomja meg a [VOL] gombot. A készülékprogram frissítésének módjáról weboldalunkon tájékozódhat: <a href="http://www.kenwood.com/cs/ce/">http://www.kenwood.com/cs/ce/</a>

( \_\_ : gyári beállítás)

\* A DPX504U készülék funkciója

\*\* A DPX404U/DPX304 készülék funkciója

## 5 Hajtsa végre a beállítást

A [VOL] gomb elforgatásával válassza ki a kívánt beállítást, majd nyomja meg a [VOL] gombot.

## 6 Lépjen ki a Funkcióbeállítás üzemmódból

Tartsa lenyomva a [↵] gombot legalább 1 másodpercig.

## A Bemutató üzemmód beállítása

---

A Bemutató üzemmód be- és kikapcsolása.

### 1 Lépjen be a Funkcióbeállítás üzemmódba

Nyomja meg a [VOL] gombot.

### 2 Lépjen be a Demonstrációs üzemmód beállításába

Forgassa el a [VOL] gombot, és a kívánt elem megjelenésekor nyomja meg.

Válassza a „DEMO Mode” / „DEMO MODE” lehetőséget.

### 3 Állítsa be a Bemutató üzemmódot

Forgassa el a [VOL] gombot, és a kívánt elem megjelenésekor nyomja meg.

Válassza az „ON” (Be) vagy „OFF” (Ki) kijelzést.

### 4 Lépjen ki a Funkcióbeállítás üzemmódból

Tartsa lenyomva a [↵] gombot legalább 1 másodpercig.

## Hang elnémítása telefonhívás fogadásakor

---

Bejövő hívás fogadásakor a rendszer automatikusan elnémítja a hangot.

### Hívás fogadásakor

A kijelzőn megjelenik a „CALL” felirat.

Az audiorendszer lejátszása szünetel.

### Zene hallgatása hívás közben

Nyomja meg az [SRC] gombot.

Eltűnik a „CALL” felirat a kijelzőről, és az audiorendszer ismét működésbe lép.

### Hívás befejezésekor

Tegye le a telefont.

Eltűnik a „CALL” felirat a kijelzőről, és az audiorendszer ismét működésbe lép.



- A TEL elnémítás funkció használatához egy kereskedelmi forgalomban kapható telefontartozék felhasználásával csatlakoztatnia kell a MUTE (elnémítás) vezeték a telefonhoz. Lásd <Vezetékek csatlakoztatása a kivezetésekhez> (10. oldal) (Gyors üzembe helyezési útmutató).

# Óra és egyéb funkciók

## A biztonsági kód aktiválása

A biztonsági kód megadása csökkenti a lopás kockázatát, mivel a készülék kikapcsolása után a bekapcsolásához szükséges biztonsági kód megadását kérő kijelzés villog.



- Bármely tetszés szerinti 4 jegyű szám megadható biztonsági kódként.
- A biztonsági kód nem jeleníthető meg vagy kérdezhető le. Jegyezze fel a kódot és tartsa biztonságos helyen.

### 1 Válassza ki a Standby elemet

Nyomja meg az [SRC] gombot.

Válassza ki a „STDBY”/ „STANDBY” kijelzést.

### 2 Lépjen be a Funkcióbeállítás üzemmódba

Nyomja meg a [VOL] gombot.

### 3 A biztonsági kód kiválasztása

Forgassa el a [VOL] gombot, és a kívánt elem megjelenésekor nyomja meg.

Válassza ki az „Initial Settings”/ „INITIAL SET” > „Security Set”/ „SECURITY SET” lehetőséget

### 4 A biztonsági kód megadása

Tartsa lenyomva a [VOL] gombot legalább 1 másodpercig.

Megjelenik az „Enter”/ „ENTER” felirat, valamint a „[-] [-] [-] [-]”/ „CODE” kijelzés.

### 5 A megadandó karakter kiválasztása

Nyomja meg a [◀◀] vagy [▶▶] gombot.

### 6 A biztonsági kód számjegyeinek kiválasztása

Forgassa el a [VOL] gombot.

### 7 Ismétlje meg az 5-6. lépést, míg a kódot teljesen meg nem adja.

### 8 A biztonsági kód megerősítése

Tartsa lenyomva a [VOL] gombot legalább 3 másodpercig.

Megjelenik a „Re-Enter”/ „RE-ENTER” felirat, valamint a „[-] [-] [-] [-]”/ „CODE” kijelzés.

### 9 A biztonsági kód megadásához végezze el újra az 5-8. lépéseket.

Az „Approved”/ „APPROVED” felirat jelenik meg.

A biztonsági kód funkció aktiválódik.



- Ha az 5-7. lépésekkel rossz kódot adott meg, ismétlje meg a folyamatot a 4. lépéstől kezdve.

### 10 Lépjen ki a Funkcióbeállítás üzemmódból

Tartsa lenyomva a [↵] gombot legalább 1 másodpercig.

**A biztonsági kód funkció alaphelyzetbe kerül, amikor a készüléket az áramforrásról való eltávolítás után először használják, vagy ha a Reset gombot megnyomják.**

#### 1 Az áramellátás bekapcsolása.

#### 2 A biztonsági kód megadásához végezze el az 5-8. lépéseket.

Az „Approved”/ „APPROVED” felirat jelenik meg.

A készülék ezután használatra kész.



- A biztonsági kód funkció deaktiválását lásd a következő fejezetben: <A biztonsági kód deaktiválása> (47. oldal).

## A biztonsági kód deaktiválása

---

A biztonsági kód funkció deaktiválódik.

### 1 Válassza ki a Standby elemet

Nyomja meg az [SRC] gombot.

Válassza ki a „STDBY”/„STANDBY” kijelzést.

### 2 Lépjen be a Funkcióbeállítás üzemmódba

Nyomja meg a [VOL] gombot.

### 3 A biztonsági kód kiválasztása

Forgassa el a [VOL] gombot, és a kívánt elem megjelenésekor nyomja meg.

Válassza ki az „Initial Settings”/„INITIAL SET” > „Security Clear”/„SECURITY CLR” lehetőséget

### 4 A biztonsági kód megadása

Tartsa lenyomva a [VOL] gombot legalább 1 másodpercig.

Megjelenik az „Enter”/„ENTER” felirat, valamint a „[-] [-] [-] [-]”/„CODE” kijelzés.

### 5 A megadandó karakter kiválasztása

Nyomja meg a [◀◀] vagy [▶▶] gombot.

### 6 A biztonsági kód számjegyeinek kiválasztása

Forgassa el a [VOL] gombot.

### 7 Ismétlje meg az 5-6. lépést, míg a kódot teljesen meg nem adja.

### 8 A biztonsági kód megerősítése

Tartsa lenyomva a [VOL] gombot legalább 3 másodpercig.

A „Clear”/„CLEAR” felirat jelenik meg.

A biztonsági kód funkció deaktiválódik.

### 9 Lépjen ki a Funkcióbeállítás üzemmódból

Tartsa lenyomva a [↵] gombot legalább 1 másodpercig.



- Ha hibás kódot adott meg, az „Error”/„ERROR” felirat jelenik meg. Adja meg a megfelelő biztonsági kódot.

## Hangparaméterek beállítása – DPX504U –

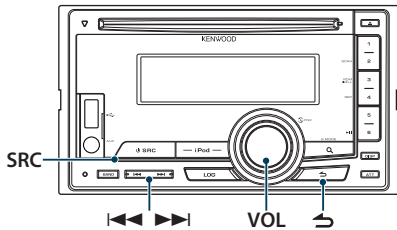

### Hangvezérlés

A következő audiobeállítási elemeket módosíthatja.

Kijelzés	Áttekintés
„Audio Control”	
„SubWoofer Level”	A mélyusgárzó szintjének beállítása. „-15” — „0” — „+15”
„DSP Set”	„Bypass”: Letiltja a DSP funkciót. „Through”: Engedélyezi a DSP funkciót.
„Equalizer”	A hangminőség beállítása. - <Előre beállított Equalizer görbe kiválasztása> (49. oldal). - <Kézi Equalizer vezérlés> (50. oldal)
„Bass Boost”	A basszuserősítésben két lépést állít be. „OFF” / „Step1” — „2”
„HIGHWAY-SOUND”	Kompenzálja a halk és mély hangok országúti zaj okozta elvesztését, és tisztábbá teszi a vokális hangokat. Rádió hangforrás kiválasztásakor nem érhető el. „OFF” / „Step1” / „2” / „3”
„Supreme+”	A Supreme funkció be-/kikapcsolása. Beállítható zenei CD, USB audiofájl és iPod jelforrás mellett. „ON” / „OFF”
„Position”	A hangkörnyezet kiegyenlítése a hallgatási pozíció szerint. - <Hallgatási pozíció kiválasztása> (50. oldal). - <Hallgatási pozíció finomhangolása> (51. oldal).
„Balance”	A bal/jobb hangszóró közötti arány beállítása. (Bal) „L15” — „0” — „R15” (Jobb)
„Fader”	Az első/hátsó hangszóró közötti arány beállítása. (Hátsó) „R15” — „0” — „F15” (Első)
„2Zone Rear Volume”	Lásd: <Kétzónás rendszer> (51. oldal).
„SubWoofer”	A mélyusgárzó kimenet be-/kikapcsolása. „ON” / „OFF”

„Detailed Setup”	
„Car Type”	A tiszta hangzás érdekében a helynek és a ténylegesen telepített hangszóróknak megfelelően állítsa be a hangkörnyezetet a következők figyelembe vételével:
„Speaker Setting”	
„Car Type Adjust”	
„X’Over”	- <Autótípus kiválasztása> (54. oldal). - <Hangszóró-beállítás> (54. oldal). - <Autótípus finombeállítás> (55. oldal). - <X’Over beállítás> (56. oldal).
„Volume offset”	Az egyes források hangerejét az alaphangerőtől való eltérésként lehet beállítani. „-8” — „±0” (AUX); „-8” — „+8”
„2Zone”	Beállítja a kétzónás rendszert.
„2Zone Select”	- <Kétzónás rendszer> (51. oldal).
„Preset”	Beállítja a hangmemóriát. - <Hangbeállítási memória> (57. oldal). - <Hangbeállítás visszakeresése> (57. oldal).

( \_\_ : gyári beállítás)

#### 1 Válassza ki a forrást

Nyomja meg az [SRC] gombot.

Válasszon a „STDBY” lehetőségtől eltérő forrást.

#### 2 Lépjen be a Funkcióbeállítás üzemmódba

Nyomja meg a [VOL] gombot.

#### 3 Lépjen be az Audiovezérlés üzemmódba

Forgassa el a [VOL] gombot, és a kívánt elem megjelenésekor nyomja meg.

Válassza ki az „Audio Control” lehetőséget.

#### 4 Válassza ki a módosítani kívánt beállítási elemet

Forgassa el a [VOL] gombot, és a kívánt elem megjelenésekor nyomja meg.

#### 5 Hajtsa végre a beállítást

A [VOL] gomb elforgatásával válassza ki a kívánt beállítást, majd nyomja meg a [VOL] gombot.

#### 6 Lépjen ki a Funkcióbeállítás üzemmódból

Tartsa lenyomva a [↵] gombot legalább 1 másodpercig.

### Megjegyzések

#### • DSP Set

Ha a „DSP Set” beállítása „Bypass”, akkor a DSP funkció nem működik, a színes elemek pedig nem állíthatók be.

#### • HIGHWAY-SOUND

Növeli a leghalkabb hangok intenzitását, amelyeket az országúti autózás zaja elnyomna, hogy a hang jobban hallható legyen. Emellett a beállítás kiemeli a basszus hangokat, amelyeket az országúti autózás zaja elnyomna, hogy a basszus hangzás dinamikusabb legyen.

#### • Supreme+ (Supreme plusz)

Kódolás közben a levágtott nagyfrekvenciás tartomány



extrapolálására és egyedi fejlesztésű algoritmussal történő kiegészítésére szolgáló technológia. A kódolás által levágott mély és a vokál hang kiegészítődik a természetes hangminőség reprodukálása érdekében. A kiegészítés a tömörítési formátumnak (AAC, MP3 vagy WMA) megfelelően van optimalizálva, és az adatátviteli sebességnek megfelelően kerül feldolgozásra. Hatása elhanyagolható az olyan zene esetében, amelynek rögzítése nagy adatátviteli sebességen vagy változó adatátviteli sebességen történt, vagy amelynek minimális nagyfrekvenciás tartománya van.

A zenei CD/iPod mély és vokális hangzása is rendelkezésre áll.

- **Dual Zone System (Kétfónás rendszer)**

A fő forrás és az alforrás (segédbemenet) külön-külön kimenetet szolgáltat az előlő csatornán és a hátsó csatornán.

## Előre beállított Equalizer görbe kiválasztása

A következő equalizergörbe választható.

Kijelzés	Equalizer görbe
„Natural”	Természetes
„User”	Felhasználói*
„Rock”	Rock
„Pops”	Pop
„Easy”	Könnyűzene
„Top 40”	Slágerlista
„Jazz”	Jazz
„Game”	Játék
„iPod”	iPod (csak iPod forrás esetén)

\* Újra előhívásra kerül a <Kézi Equalizer vezérlés> szakaszban beállított görbe.

( \_\_ : gyári beállítás)

### 1 Válassza ki a forrást

Nyomja meg az [SRC] gombot.

Válasszon a „STDBY” lehetőségtől eltérő forrást.

### 2 Lépjen be a Funkcióbeállítás üzemmódba

Nyomja meg a [VOL] gombot.

### 3 Lépjen be az Equalizer tárolása módba

Forgassa el a [VOL] gombot, és a kívánt elem megjelenésekor nyomja meg.

Válassza ki az „Audio Control” > „Equalizer” > „Preset Equalizer” lehetőséget.

### 4 Válassza ki az Equalizer görbét

Forgassa el a [VOL] gombot.

☞ Válassza ki az iPod Equalizer görbét

Amikor az „iPod” van kiválasztva, 22 Equalizer görbe közül lehet választani az iPod esetében.

#### 1. Lépjen be az iPod Equalizer módba

Nyomja meg a [VOL] gombot.

#### 2. Válassza ki az iPod Equalizer görbét

Forgassa el a [VOL] gombot, és a kívánt elem megjelenésekor nyomja meg.

### 5 Lépjen ki a Funkcióbeállítás üzemmódból

Tartsa lenyomva a [↵] gombot legalább 1 másodpercig.



- Valamennyi jelforrás esetében kiválaszthatja.

## Hangparaméterek beállítása – DPX504U –

### Kézi Equalizer vezérlés

A következő equalizervezérlési elemek állíthatók be.

Sáv	Tétel	Tartomány
„BAND1” (62,5 Hz)	„GAIN” sávszint	-9 –+9 dB
	„EFCT” mély effekt	„ON” / „OFF”
„BAND2” (250 Hz)	„GAIN” sávszint	-9 –+9 dB
„BAND3” (1 kHz)	„GAIN” sávszint	-9 –+9 dB
„BAND4” (4 kHz)	„GAIN” sávszint	-9 –+9 dB
„BAND5” (16 kHz)	„GAIN” sávszint	-9 –+9 dB

( \_\_\_ : gyári beállítás)

#### 1 Válassza ki a forrást

Nyomja meg az [SRC] gombot.

Válasszon a „STDBY” lehetőségtől eltérő forrást.

#### 2 Lépjen be a Funkcióbeállítás üzemmódba

Nyomja meg a [VOL] gombot.

#### 3 Lépjen be az Equalizer kézi vezérlési üzemmódjába

Forgassa el a [VOL] gombot, és a kívánt elem megjelenésekor nyomja meg.

Válassza ki az „Audio Control” > „Equalizer” > „Manual Equalizer” lehetőséget.

#### 4 Válassza ki a beállítandó tételt

A művelet típusa	Művelet
Kiválasztja az elemet.	Forgassa el a [VOL] gombot.
Beállítja az egyes elemeket.	Nyomja meg a [◀] vagy [▶] gombot.
Állítsa be az értéket.	Nyomja meg a [VOL] gombot.

#### 5 Lépjen ki a Funkcióbeállítás üzemmódból

Tartsa lenyomva a [↵] gombot legalább 1 másodpercig.



- Ha az „iPod” kiválasztására került sor az <Előre beállított Equalizer görbe kiválasztása> (49. oldal), akkor a kézi equalizervezérlés nem használható.
- Valamennyi jelforrás esetében kiválaszthatja.

### Hallgatási pozíció kiválasztása

A hangkörnyezet a kiválasztott pozíciónak megfelelően kompenzálható. A hallgatási pozíció szerint válassza ki a helyzetet a következő beállításokból.

Kompenzációs ülés	Kijelzés
Nincs kompenzáció.	„All”
Bal első ülés	„Front-Left”
Jobb első ülés	„Front-Right”
Első ülés	„Front”

( \_\_\_ : gyári beállítás)

#### 1 Válassza ki a forrást

Nyomja meg az [SRC] gombot.

Válasszon a „STDBY” lehetőségtől eltérő forrást.

#### 2 Lépjen be a Funkcióbeállítás üzemmódba

Nyomja meg a [VOL] gombot.

#### 3 Lépjen be az Előre beállított pozíció beállítás módba

Forgassa el a [VOL] gombot, és a kívánt elem megjelenésekor nyomja meg.

Válassza ki az „Audio Control” > „Position” > „Preset Position” lehetőséget.

#### 4 Válassza ki a kompenzálni kívánt ülést

Forgassa el a [VOL] gombot.

#### 5 Lépjen ki a Funkcióbeállítás üzemmódból

Tartsa lenyomva a [↵] gombot legalább 1 másodpercig.

## Hallgatási pozíció finomhangolásai

Az Előre beállított pozíció kiválasztónál hangszórónként megadott érték finomhangolása.

### 1 Válassza ki a forrást

Nyomja meg az [SRC] gombot.

Válasszon a „STDBY” lehetőségtől eltérő forrást.

### 2 Lépjen be a Funkcióbeállítás üzemmódba

Nyomja meg a [VOL] gombot.

### 3 Lépjen be a Pozíció manuális beállítása módba

Forgassa el a [VOL] gombot, és a kívánt elem megjelenésekor nyomja meg.

Válassza ki az „Audio Control” > „Position” > „DTA” lehetőséget.

### 4 Válassza ki a beállítandó hangszórót

Forgassa el a [VOL] gombot, és a kívánt elem megjelenésekor nyomja meg

Tétel	A beállítás leírása
„Front”	
„L”	Bal első hangszóró
„R”	Jobb első hangszóró
„Rear”	
„L”	Bal hátsó hangszóró
„R”	Jobb hátsó hangszóró
„Subwoofer”	
„L”	Bal oldali mélynyomó
„R”	Jobb oldali mélynyomó
„Initialize”	A beállított értékek inicializálása.

### 5 Állítsa be az értéket

Nyomja meg a [◀◀] vagy [▶▶] gombot.

Végezze el a beállítást 0 és 170 cm között.

### 6 Lépjen ki a Funkcióbeállítás üzemmódból

Tartsa lenyomva a [↵] gombot legalább 1 másodpercig.

## Kétfónás rendszer

A fő forrás és az alforrás (segédbemenet) külön-külön kimenetet szolgáltat az elülső csatornán és a hátsó csatornán.

Kijelzés	Áttekintés
„2Zone Rear Volume”*	Beállítja a hátsó csatorna hangerejét. „0” — „35”
„Detailed Setup”	
„2Zone”	Beállítja a kétfónás rendszert. „ON”/„OFF”
„2Zone Select”*	Meghatározza az alforrás hangjának rendeltetését, ha a kétfónás funkció bekapcsolt állapotban van. „Rear”/„Front”

\* A kétfónás rendszer „ON” (bekapcsolt) állásban van.  
( \_ : gyári beállítás)

### 1 Válassza ki a forrást

Nyomja meg az [SRC] gombot.

Válasszon a „STDBY” lehetőségtől eltérő forrást.

### 2 Lépjen be a Funkcióbeállítás üzemmódba

Nyomja meg a [VOL] gombot.

### 3 Forgassa el a [VOL] gombot, és a kívánt elem megjelenésekor nyomja meg.

Válassza ki az „Audio Control” > „Detailed

Setup” lehetőséget.

### 4 Válassza ki a beállítandó tételt

Forgassa el a [VOL] gombot, és a kívánt elem megjelenésekor nyomja meg.

### 5 Lépjen ki a Funkcióbeállítás üzemmódból

Tartsa lenyomva a [↵] gombot legalább 1 másodpercig.



- A főforrás kiválasztása az [SRC] gombbal történik.
- Állítsa be az első csatorna hangerejét a [VOL] gombbal.
- Az audiovezérlés nincs hatással az alforrásra.
- A kétfónás rendszer engedélyezése esetén a következő korlátozások érvényesek.
  - A mélysugárzónak nincs kimenete.
  - A „Fader” és „SubWoofer Level” elemek a <Hangvezérlés> (48. oldal) és a DSP funkció nem érhető el.
- A Bluetooth audioforrás beállítható kizárólag az első hangszóróhoz. Állítsa a „2Zone Select” beállítást „Rear” értékre.

## Hangparaméterek beállítása – DPX404U/ DPX304 –

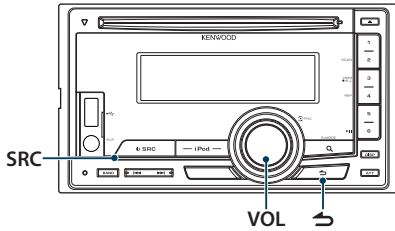

### Hangvezérlés

A következő audiobeállítási elemeket módosíthatja.

Kijelzés	Áttekintés
„AUDIO CONTROL”	
„SUBWOOFER SET”	A mélyszugárzó kimenet be-/kikapcsolása. „OFF”/„ON”
„SYSTEM Q”	Az előre beállított equalizer görbék között vált. „NATURAL”/„USER”/„ROCK”/„POPS”/ „EASY”/„TOP40”/„JAZZ”/„GAME” A USER esetén: Ez akkor jelenik meg, ha a basszusint, a középső szint és a magashangszint be van állítva.
„BASS ADJUST”	A basszust állítja be az egyes forrásokhoz.
„BASS FREQ”	Basszus középfrekvencia 40/50/60/70/80/100/120/150 (Hz)
„BASS LEVEL”	Basszusint „-8” — „0” — „+8”
„BASS Q”	Basszus jóssági tényező 1.00/1.25/1.50/2.00
„BASS EXT”	Basszuskiterjesztés „ON”/„OFF”
„MID ADJUST”	A középső szintet állítja be az egyes forrásokhoz.
„MID FREQ”	Középső középfrekvencia 0.50/1.00/1.50/2.00 (kHz)
„MID LEVEL”	Középső szint „-8” — „0” — „+8”
„MID Q”	Középső jóssági tényező 1.00/2.00
„TRE ADJUST”	A magashangszintet állítja be az egyes forrásokhoz.
„TRE FREQ”	Magas hang középfrekvenciája 10.0/12.5/15.0/17.5 (kHz)
„TRE LEVEL”	Magashangszint „-8” — „0” — „+8”
„BALANCE”	A bal/jobb hangszóró közötti arány beállítása. (Bal) „L15” — „0” — „R15” (Jobb)
„FADER”	Az első/hátsó hangszóró közötti arány beállítása. (hátsó) „R15” — „0” — „F15” (elülső)
„SUB-W LEVEL”	A mélyszugárzó szintjének beállítása. „-15” — „0” — „+15”

„DETAILED SET”	
„LPF SUBWOOFER”	A mélyszugárzó kimenetének frekvencialevágását állítja be. „85”/„120”/„160”/„THROUGH” (OFF) Hz
„SUB-W PHASE”	A mélyszugárzó kimeneti fázisának kiválasztása. „REVERSE” (180°)/„NORMAL” (0°)
„SUPREME SET”	A Supreme funkció be-/kikapcsolása. Csak akkor adható meg, ha az audiofájl forrása CD/USB-eszköz (iPod esetén nem). „ON”/„OFF”
„VOLUME OFFSET”	Az egyes források hangerejét az alaphangerőtől való eltérésként lehet beállítani. „-8” — „0” (AUX: „-8” — „0” — „+8”)

( \_\_ : gyári beállítás)

#### 1 Válassza ki a forrást

Nyomja meg az [SRC] gombot.

Válasszon a „STANDBY” lehetőségtől eltérő forrást.

#### 2 Lépjen be a Funkcióbeállítás üzemmódba

Nyomja meg a [VOL] gombot.

#### 3 Lépjen be az Audiovezérlés üzemmódba

Forgassa el a [VOL] gombot, és a kívánt elem  
megjelenésekor nyomja meg.

Válassza ki az „AUDIO CONTROL” lehetőséget.

#### 4 Válassza ki a módosítani kívánt beállítási elemet

Forgassa el a [VOL] gombot, és a kívánt elem  
megjelenésekor nyomja meg.

#### 5 Hajtsa végre a beállítást

A [VOL] gomb elforgatásával válassza ki a  
kívánt beállítást, majd nyomja meg a [VOL]  
gombot.

#### 6 Lépjen ki a Funkcióbeállítás üzemmódból

Tartsa lenyomva a [➔] gombot legalább 1  
másodpercig.



- A „SUB-W PHASE” akkor adható meg, ha az „LPF SUBWOOFER” elemnél nem a „THROUGH” lehetőség van kiválasztva.

#### Megjegyzések

##### • Supreme

Az alacsony (128 kbps-nél kisebb, mintavételi frekvencia: 44,1 kHz) adatátviteli sebességű rögzítés során levágott nagyfrekvenciás tartomány extrapolálására és egyedi fejlesztésű algoritmussal történő kiegészítésére szolgáló technológia.

A kiegészítés a tömörítési formátumnak (AAC, MP3 vagy WMA) megfelelően van optimalizálva, és az adatátviteli sebességnek megfelelően kerül feldolgozásra. Hatása

elhanyagolható az olyan zene esetében, amelynek rögzítése nagy adatátviteli sebességen vagy változó adatátviteli sebességen történt, vagy amelynek minimális nagyfrekvenciás tartománya van.

## DSP beállítás

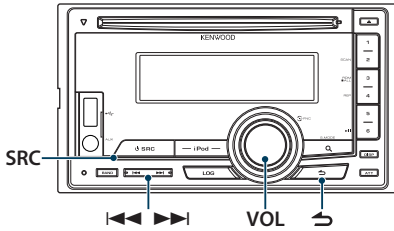

### Autótípus kiválasztása

A hang megérkezésének késése kompenzálható a környezetnek a következő autótípusok alapján történő kiválasztásával.

Kijelzés	Áttekintés
„OFF”	Nincs kompenzáció.
„Compact”	Kompakt gépkocsi
„Sedan”	Lépcsőshátú
„Wagon”	Kombi
„Minivan”	Egyterű
„SUV”	Sportterepjáró
„Passenger Van”	Kisbusz

( \_ : gyári beállítás)

#### 1 Válassza ki a forrást

Nyomja meg az [SRC] gombot.

Válasszon a „STDBY” lehetőségtől eltérő forrást.

#### 2 Lépjen be a Funkcióbeállítás üzemmódba

Nyomja meg a [VOL] gombot.

#### 3 Lépjen be az utastér kiválasztása üzemmódba

Forgassa el a [VOL] gombot, és a kívánt elem megjelenésekor nyomja meg.

Válassza ki az „Audio Control” > „Detailed Setup” > „Car Type” lehetőséget.

#### 4 Válassza ki a gépjármű típusát

A [VOL] gomb elforgatásával válassza ki az autó típusát, majd nyomja meg a [VOL] gombot.

#### 5 Lépjen ki a Funkcióbeállítás üzemmódból

Tartsa lenyomva a [↵] gombot legalább 1 másodpercig.



- Részletesebben kompenzálhatja a távolságokat az <Autótípus finombeállítás> (55. oldal).

### Hangszóró-beállítás

A hangszóró átmenet (X'Over) beállítása automatikus, ha az egyes hangszórók helyzetének és méretének kiválasztása a következő elemek közül történik.

Hangszóró	Tétel	Tartomány
„Front”	„SIZE”	Elülső hangszóró mérete „0.E.M.”, „10cm”, „13cm”, „16cm”, „17cm”, „18cm”, „4x6”, „5x7”, „6x8”, „6x9”, „7x10”
	„LOCATION”	Elülső hangszóró helye „Door”, „On Dash”, „Under Dash”
	„TWEETER”	Magashangszugárzó mérete „None”, „Use”
„Rear”	„SIZE”	Hátsó hangszóró mérete „None”, „0.E.M.”, „10cm”, „13cm”, „16cm”, „17cm”, „18cm”, „4x6”, „5x7”, „6x8”, „6x9”, „7x10”
	„LOCATION”	Hátsó hangszóró helye „Door”, „Rear Deck” • „2nd Row”, „3rd Row” (autótípus: „Minivan”, „Passenger Van”)
„Subwoofer”	„SIZE”	Mélynyomó hangszóró mérete „None”, „16cm”, „20cm”, „25cm”, „30cm”, „38cm Over”

( \_ : gyári beállítás)

#### 1 Válassza ki a forrást

Nyomja meg az [SRC] gombot.

Válasszon a „STDBY” lehetőségtől eltérő forrást.

#### 2 Lépjen be a Funkcióbeállítás üzemmódba

Nyomja meg a [VOL] gombot.

#### 3 Lépjen be a hangszóró-beállítási üzemmódba

Forgassa el a [VOL] gombot, és a kívánt elem megjelenésekor nyomja meg.

Válassza ki az „Audio Control” > „Detailed Setup” > „Speaker Setting” lehetőséget.

#### 4 Válassza ki a beállítandó tételt

A művelet típusa	Művelet
Kiválasztja az elemet.	Forgassa el a [VOL] gombot.
Beállítja az egyes elemeket.	Nyomja meg a [◀◀] vagy [▶▶] gombot.
Állítsa be az értéket	Nyomja meg a [VOL] gombot.

#### 5 Lépjen ki a Funkcióbeállítás üzemmódból

Tartsa lenyomva a [↵] gombot legalább 1 másodpercig.

## Autótípus finombeállítása

A hangszóró-pozíció kompenzációs értékének finombeállítása az <Autótípus kiválasztása> (54. oldal).

Kijelzés	Tétel	Tartomány
„FRONT”	Elülső hangszóró	0 – 440 cm
„REAR”	Hátsó hangszóró	0 – 440 cm
„SW”	Mélynyomó	0 – 440 cm

( \_\_ : gyári beállítás)

### 1 Válassza ki a forrást

Nyomja meg az [SRC] gombot.

Válasszon a „STDBY” lehetőségtől eltérő forrást.

### 2 Lépjen be a Funkcióbeállítás üzemmódba

Nyomja meg a [VOL] gombot.

### 3 Lépjen be az Autótípus beállítása üzemmódba

Forgassa el a [VOL] gombot, és a kívánt elem megjelenésekor nyomja meg.

Válassza ki az „Audio Control” > „Detailed Setup” > „Car Type Adjust” lehetőséget.

### 4 Válassza ki a beállítandó tételt

A művelet típusa	Művelet
Kiválasztja az elemet.	Forgassa el a [VOL] gombot.
Beállítja az egyes elemeket.	Nyomja meg a [◀] vagy [▶] gombot.
Állítsa be az értéket	Nyomja meg a [VOL] gombot.

A késleltetési idő beállításait automatikusan azonosítja és kompenzálja a rendszer, ha meg van adva, hogy mekkora az egyes hangszórók távolsága a jármű belsejének középpontjától.

- 1 Állítsa be az elülső és a hátsó pozíciókat, valamint a referenciapont magasságát az első ülésen ülő személy fülének magasságával egy szintbe, majd állítsa a jobb és a bal pozíciókat a jármű belsejének középpontjához.
- 2 Mérje meg a referenciapont és a hangszórók közötti távolságot.
- 3 Számítsa ki a távolságkülönbséget a legtávolabbi hangszóróhoz viszonyítva.

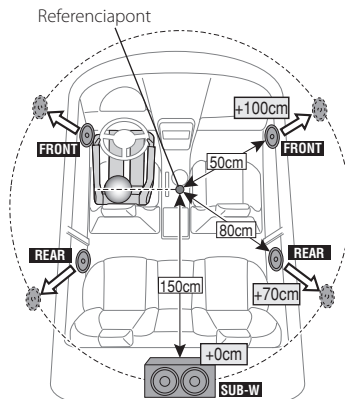

### 5 Lépjen ki a Funkcióbeállítás üzemmódból

Tartsa lenyomva a [↵] gombot legalább 1 másodpercig.

## DSP beállítás

### X'Over beállítás

A következő beállítási értékek finomhangolása a <Hangszóró-beállítás> (54. oldal) megadott X'Over értékeknek megfelelően.

Kijelzés	Tétel	Tartomány
„X'OVER”		
„Front”	„FC”	Elülső felüláteresztő szűrő Átmenő, 30, 40, 50, 60, 70, 80, 90, 100, 120, 150, 180, 220, 250 (Hz)
	„SLOPE”	Elülső felüláteresztő esés -6, -12, -18, -24 dB/okt
„Rear”	„FC”	Hátsó felüláteresztő szűrő Átmenő, 30, 40, 50, 60, 70, 80, 90, 100, 120, 150, 180, 220, 250 (Hz)
	„SLOPE”	Hátsó felüláteresztő esés -6, -12, -18, -24 dB/okt
„SubWoofér”	„FC”	Mélynyomó aluláteresztő szűrő 30, 40, 50, 60, 70, 80, 90, 100, 120, 150, 180, 220, 250*, Átmenő (Hz)
	„SLOPE”	Mélynyomó meredekség -6, -12, -18, -24 dB/okt
	„PHASE”	Mélysugárzó fázisa Fordított (180°)/ Normál (0°)

( \_\_ : gyári beállítás)

#### 1 Válassza ki a forrást

Nyomja meg az [SRC] gombot.

Válasszon a „STDBY” lehetőségtől eltérő forrást.

#### 2 Lépjen be a Funkcióbeállítás üzemmódba

Nyomja meg a [VOL] gombot.

#### 3 Lépjen be az X'Over beállítási módba

Forgassa el a [VOL] gombot, és a kívánt elem megjelenésekor nyomja meg.

Válassza ki az „Audio Control” > „Detailed Setup” > „X'Over” lehetőséget.

#### 4 Válassza ki a beállítandó hangszórót

Forgassa el a [VOL] gombot, és a kívánt elem megjelenésekor nyomja meg.

Válassza a „Front”, „Rear” vagy „SubWoofér” elemet.

#### 5 Válassza ki a beállítandó tételt

A művelet típusa	Művelet
Kiválasztja az elemet.	Forgassa el a [VOL] gombot.
Beállítja az egyes elemeket.	Nyomja meg a [◀◀] vagy [▶▶] gombot.
Állítsa be az értéket	Nyomja meg a [VOL] gombot.

#### 6 Ismételje meg a 4-5. lépést az X'Over beállítások befejezéséhez.

7 Lépjen ki a Funkcióbeállítás üzemmódból  
Tartsa lenyomva a [↵] gombot legalább 1 másodpercig.



## Hangbeállítási memória

A Hangvezérlés segítségével beállított érték regisztrálása.

### 1 Állítsa be a Hangvezérlést

A Hangvezérlés beállítását illetően tekintse át a következő műveleteket.

- <Autótípus kiválasztása> (54. oldal)
- <Hangszóró-beállítás> (54. oldal)
- <Autótípus finombeállítás> (55. oldal)
- <X'Over beállítás> (56. oldal)
- <Kézi Equalizer vezérlés> (50. oldal)
- <Hallgatási pozíció kiválasztása> (50. oldal)
- <Hallgatási pozíció finomhangolásai> (51. oldal)

### 2 Lépjen be az előre beállított audio memória módba

Forgassa el a [VOL] gombot, és a kívánt elem megjelenésekor nyomja meg.

Válassza ki az „Audio Control” > „Detailed Setup” > „Preset” > „Preset Memory” lehetőséget.

### 3 Válassza ki a memóriában tárolandó számot

Forgassa el a [VOL] gombot, és a kívánt elem megjelenésekor nyomja meg.

Válasszon ki egy előre beállított számot.

### 4 Forgassa el a [VOL] gombot, és a kívánt elem megjelenésekor nyomja meg.

Válassza a „YES” elemet.

Megjelenik a „Memory Completed” üzenet.

### 5 Lépjen ki a Funkcióbeállítás üzemmódból

Tartsa lenyomva a [↵] gombot legalább 1 másodpercig.



- Rögzítsen 6 mintát a hangbeállítási memóriában.
- Előre beállított szám „1”:  
A Reset gomb megnyomásakor az összes forrás a regisztrált beállítási értéket kapja meg.
- Előre beállított szám „1” és „2”:  
A memória nem törölhető a Reset gombbal.
- Ez a funkció nem regisztrálható, ha az iPod Equalizer van megadva az <Előre beállított Equalizer görbe kiválasztása> (49. oldal).

## Hangbeállítás visszakeresése

A <Hangbeállítási memória> (57. oldal) segítségével regisztrált hangbeállítás visszakeresése.

### 1 Válassza ki a forrást

Nyomja meg az [SRC] gombot.

Válasszon a „STDBY” lehetőségtől eltérő forrást.

### 2 Lépjen be a Funkcióbeállítás üzemmódba

Nyomja meg a [VOL] gombot.

### 3 Lépjen be a Hangbeállítás visszakeresése módba

Forgassa el a [VOL] gombot, és a kívánt elem megjelenésekor nyomja meg.

Válassza ki az „Audio Control” > „Detailed Setup” > „Preset” > „Preset Recall” lehetőséget.

### 4 Válassza ki a memóriából előhívandó számot

Forgassa el a [VOL] gombot, és a kívánt elem megjelenésekor nyomja meg.

Válassza ki az előre beállított számot.

### 5 Forgassa el a [VOL] gombot, és a kívánt elem megjelenésekor nyomja meg.

Válassza a „YES” elemet.

Megjelenik a „Recall Completed” üzenet.

### 6 Lépjen ki a Funkcióbeállítás üzemmódból

Tartsa lenyomva a [↵] gombot legalább 1 másodpercig.



- A „User” elem az <Előre beállított Equalizer görbe kiválasztása> (49. oldal) az előhívott értékre változott.
- Az Equalizer görbe a kiválasztott forrás által előhívott értékre változik.

## Naplómemória

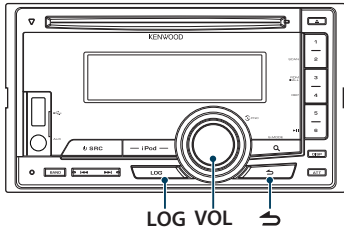

### Naplómemória előhívása

A készülék automatikusan tárolja a memóriában az előzőleg használt funkciókat és Funkcióbeállítás elemeket, melyek könnyedén előhívhatók.

#### 1 Naplómemória lista megjelenítése

Nyomja meg a [LOG] gombot.

#### 2 Hívja elő a kívánt funkciót.

A [VOL] gomb elforgatásával válassza ki a Naplómemória elemet, majd nyomja meg a [VOL] gombot.

Kategória kijelzés	Funkciókategoría
„FM”	FM rádióműsor
„MW/LW”	AM rádióműsor
„iPod”	iPod-on tárolt zene
„USB”	USB-adathordozón tárolt zene
„CD”	CD-n tárolt zene
„INIT”	Eredeti beállítási elem
„SET”	Beállítási elem
„DISP”	Kijelzőbeállítási elem
„AUD”	Hangvezérlés beállítása
„BT”	Hívószám

### Naplómemória előhívásának visszavonása

Nyomja meg a [↵] gombot.



- Legfeljebb 15 nemrégiben használt funkció naplózható. A határ elérésekor a funkciók a legkorábbival kezdődően törölődnek.
- Lehetőség van a naplózott funkciók törlésére. Lásd a <Naplómemória-elem törlése> (59. oldal).
- A naplózni kívánt funkciók kategóriánként beállíthatók. Lásd a <Naplómemória kategóriájának beállítása> (59. oldal).
- A naplózott funkciók zárolhatók a törlés megakadályozása céljából. Lásd a <Naplómemória-elem zárolása> (58. oldal).
- Az állomások naplózása 1 percnyi vétel után indul el. Ez az idő módosítható. Lásd a <A rádió naplómemória időbeállítása> (60. oldal).

### Naplómemória-elem zárolása

Zárolja a naplómemória-elemeket az automatikus törlés megakadályozása céljából.

#### 1 Naplómemória lista megjelenítése

Nyomja meg a [LOG] gombot.

#### 2 Naplómemória-elem zárolása

Forgassa el a [VOL] gombot az elem kiválasztásához, majd nyomja meg a [VOL] gombot legalább 1 másodperc hosszan.

A zárt elemeket „🔒” jelöli.

A lépés ismételt végrehajtása feloldja az elem zárolását.

#### 3 Kilépés a Naplómemóriából

Nyomja meg a [↵] gombot.

## Naplómemória-elem törlése

Törli a naplómemória-elemeket.

- 1 Lépjen be a Funkcióbeállítás üzemmódba**  
Nyomja meg a [VOL] gombot.
- 2 Lépjen be a Napló törlése üzemmódba**  
Forgassa el a [VOL] gombot, és a kívánt elem megjelenésekor nyomja meg.  
Válassza ki a „Settings” > „Log” > „Log Delete” lehetőséget
- 3 Válassza ki a törölni kívánt naplómemória-elemet**  
A [VOL] gomb elforgatásával válassza ki a Naplómemória elemet, majd nyomja meg a [VOL] gombot.  
Az „All” kiválasztásakor a teljes naplómemória törlődik. (A zárolt elemek kivételével.)
- 4 A [VOL] gomb elforgatásával válassza ki a „YES” értéket, majd nyomja meg a [VOL] gombot.**  
Megjelenik a „Completed” (Végrehajtva) üzenet.
- 5 Lépjen ki a Funkcióbeállítás üzemmódból**  
Tartsa lenyomva a [↵] gombot legalább 1 másodpercig.

## Naplómemória kategóriájának beállítása

Beállítja a naplózni kívánt funkciókategóriát.

- 1 Lépjen be a Funkcióbeállítás üzemmódba**  
Nyomja meg a [VOL] gombot.
- 2 Lépjen be a Naplómemória beállítására üzemmódba**  
Forgassa el a [VOL] gombot, és a kívánt elem megjelenésekor nyomja meg.  
Válassza ki a „Settings” > „Log” > „Log settings” lehetőséget
- 3 Állítsa be a naplózni kívánt kategóriát**

Kategória kijelzés	Beállítható kategória
„Tuner Log”	Rádióhoz kapcsolódó
„Data CD Log”	CD-hez kapcsolódó
„iPod Log”	iPod-hoz kapcsolódó
„USB Log”	USB-hez kapcsolódó
„Phone Log”	Híváshoz kapcsolódó (csak KCA-BT200/ BT300 esetén)
„Function Log”	Funkcióbeállításához kapcsolódó

A [VOL] gomb elforgatásával válassza ki a kategóriát, majd nyomja meg a [VOL] gombot.  
Jelölje be („✓”) a regisztrálni kívánt kategóriát.

- 4 Lépjen ki a Funkcióbeállítás üzemmódból**  
Tartsa lenyomva a [↵] gombot legalább 1 másodpercig.

## Naplómemória

### **A rádió naplómemória időbeállítása**

A naplózás időtartama beállítható a rádió vételi ideje alapján.

- 1 Lépjen be a Funkcióbeállítás üzemmódba**  
Nyomja meg a [VOL] gombot.
- 2 Lépjen be a Rádió naplózási idejének beállítása üzemmódba**  
Forgassa el a [VOL] gombot, és a kívánt elem megjelenésekor nyomja meg.  
Válassza ki a „Settings” > „Log” > „Tuner Log Time Set” lehetőséget
- 3 Adja meg a vételi időtartamot, melynek elteltével elindul a rádióadó naplózása**  
Forgassa el a [VOL] gombot az idő kiválasztásához („10SEC”, „30SEC”, „1MIN”, „2MIN”, vagy „5MIN”), majd nyomja meg a [VOL] gombot.
- 4 Lépjen ki a Funkcióbeállítás üzemmódból**  
Tartsa lenyomva a [↵] gombot legalább 1 másodpercig.



## Bluetooth-eszköz beállítása

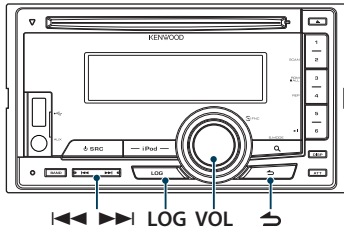

### Bluetooth beállítás

A következő Bluetooth beállítási elemek közül választhat.

- 1 Tartsa lenyomva a [LOG] gombot legalább 1 másodpercig.
- 2 Forgassa el a [VOL] gombot, és a kívánt elem megjelenésekor nyomja meg. Válassza a „Settings” elemet.
- 3 Válassza ki a beállítási elemet  
Forgassa el a [VOL] gombot, és a kívánt elem megjelenésekor nyomja meg.

Kijelzés	Áttekintés
„Settings”	
„PAIRING”	
„Device Registration”	Bluetooth-eszköz regisztrálása (párba kapcsolás). Lásd: <Bluetooth-eszköz regisztrálása> (64. oldal).
„Phone Selection”	Kiválaszt egy mobiltelefonos vagy Bluetooth audiólejátszó-kapcsolatot.
„Audio Selection”	Lásd <A csatlakoztatni kívánt Bluetooth-eszköz kiválasztása> (65. oldal).
„Special Device Select”	Bluetooth-eszköz regisztrálása (párba kapcsolás). Lásd: <Bluetooth-eszköz regisztrálása> (64. oldal).
„Device Delete”	A Bluetooth-eszköz regisztrálásának érvénytelenítése. Lásd: <Regisztrált Bluetooth-eszköz törlése> (66. oldal).
„SMS Download”	Rövid üzenet letöltése. Lásd: <Az SMS letöltése> (70. oldal).
„Voice Tag”	A hang rögzítése a hangfelismeréshez és a telefonszám-kategória kiválasztásához a telefonkönyvben. - <Hangtárcsázási parancs hozzáadása> (67. oldal) - <Hangparancs beállítása a kategóriához> (68. oldal)

„Detailed Setup”	Részletes beállítás
„PIN Code Edit”	A jelen egység Bluetooth-egységgel való regisztrálásához szükséges PIN kód megadása. Lásd: <PIN kód regisztrálása> (65. oldal).
„Auto Answer”	Hívás automatikus megválaszolása az automatikus válasz funkcióval előre beállított időtartam elteltével. „OFF” / „0SEC” – „8SEC” – „99SEC”
„Bluetooth HF/ Audio”	Megadhatja a kimeneti hangszórókat a kihangsított kommunikációhoz és a Bluetooth audio hanghoz. „Front”: Hangkimenetet ad az első hangszórókból. „All”: Hangkimenetet ad az első és hátsó hangszórókból.
„Call Beep”	Lehetősége van sípszó kiadására a hangszóróról bejövő hívás esetén. „ON”: Sípszó hallatszik. „OFF”: Sípszó kikapcsolva.
„BT F/W Update”	A készüléken található készülékprogram verziószámának kijelzése.
„Mic Gain”*	A mikrofon érzékenységének módosítása telefonhíváshoz. Állítsa be a hívó hangját. A „+” beállítással fokozza a hangerőt. „-3” – „0” – „+3”
„NR Level”*	A mikrofon hangerejének módosítása nélkül csökkenti a környezetből származó zajok szintjét. Állítson a hívó fél hangerején, ha az nem hallható tisztán. A „+” beállítással fokozza a zajcsökkentés mértékét. „-3” – „0” – „+3”
„Echo Cancel Level”*	A visszhang-semlegesítés szintjének beállítása. A „+” gombbal végzett beállítás növeli a visszhang-semlegesítés szintjét. „-2” – „0” – „+2”

( \_ : gyári beállítás)

\* A KCA-BT300 készülék funkciója

### 4 Hajtsa végre a beállítást

A [VOL] gomb elforgatásával válassza ki a kívánt beállítást, majd nyomja meg a [VOL] gombot.

### 5 Lépjen ki a BT beállítások üzemmódból

Tartsa lenyomva a [LOG] gombot legalább 1 másodpercig.

### Megjegyzések

- „Auto Answer” (Az automatikus válasz késleltetési idejének beállítása)

Ez a funkció a hívás automatikus megválaszolását kínálja az automatikus válasz funkcióval előre beállított időtartam elteltével.

„OFF”: A telefonhívás automatikus megválaszolása kikapcsolva.

„0”: A telefonhívás automatikus megválaszolása azonnal.

„1s” – „99s”: A telefonhívás automatikus megválaszolása 1–99 másodperc elteltével.



- Ha a mobiltelefonban beállított idő rövidebb, mint az egységben beállított idő, akkor az előbbi lesz használva.
- Ez a funkció nem működik hívásvárakoztatás esetén.
- **„Bluetooth HF/Audio” (A hangkimeneti hangszórók beállítása)**  
A begerjedés vagy a visszhang megelőzése érdekében a mikrofontól távolabbi hangszórót válassza ki.
- **„BT F/W Update” (A firmware verzió megjelenítése)**  
A készüléken található készülékprogram verziószámának kijelzése.  
A készülékprogram frissítésének módjáról webhelyünkön tájékozódhat.  
<http://www.kenwood.com/cs/ce/bt/>

## Bluetooth-eszköz beállítása

### Bluetooth-eszköz regisztrálása

Ahhoz, hogy Bluetooth-eszköze (mobiltelefonja) használható legyen ezzel a készülékkel, regisztrálnia kell azt (párba kapcsolás). Legfeljebb öt Bluetooth-eszközt regisztrálhat ezzel a készülékkel.

#### Regisztrálás erről a készülékről

##### 1 Lépjen be a Bluetooth üzemmódba

Tartsa lenyomva a [LOG] gombot legalább 1 másodpercig.

##### 2 Lépjen be a Bluetooth-eszköz regisztrálásának módjába

Forgassa el a [VOL] gombot, és a kívánt elem megjelenésekor nyomja meg.

Válassza ki a „Settings” > „PAIRING” > „Device Registration” lehetőséget.

Hajtsa végre a Bluetooth-eszköz keresését. Amikor a keresés befejeződött, a kijelzőn a „Finished” üzenet jelenik meg.

##### 3 Válasszon ki egy Bluetooth eszközt

Forgassa el a [VOL] gombot, és a kívánt elem megjelenésekor nyomja meg.

##### 4 Írja be a PIN kódot

A művelet típusa	Művelet
A számok kiválasztása.	Forgassa el a [VOL] gombot.
Lépés a következő számjegyre.	Nyomja meg a [▶▶] gombot.
Az utolsó számjegy törlése.	Nyomja meg a [◀◀] gombot.

##### 5 Küldje át a PIN kódot

Nyomja meg a [VOL] gombot.

Ha a „Pairing Success” üzenet jelenik meg, akkor a regisztrálás befejeződött.

☞ Ha helyesen adta meg a PIN kódot, mégis hibaüzenet jelenik meg, próbálkozzon a <Speciális Bluetooth-eszköz regisztrálása> (64. oldal).

##### 6 Lépjen vissza az eszközlístára

Nyomja meg a [↵] gombot.

##### 7 Lépjen ki a BT beállítások üzemmódból

Tartsa lenyomva a [LOG] gombot legalább 1 másodpercig.



- A készülék legfeljebb nyolc számjegy megadását teszi lehetővé PIN kódként. Ha a készülékről nem adható meg PIN kód, akkor próbálja megadni a Bluetooth-eszköztől.
- Ha 5 vagy több Bluetooth-eszköz van regisztrálva, akkor nem lehet új Bluetooth-eszközt regisztrálni.

### Speciális Bluetooth-eszköz regisztrálása

Lehetőség olyan speciális eszköz regisztrálására, amely normál módon nem regisztrálható (párba kapcsolható).

##### 1. Lépjen be a Speciális eszköz regisztrálása üzemmódba

Forgassa el a [VOL] gombot, és a kívánt elem megjelenésekor nyomja meg.

Válassza ki a „Settings” > „PAIRING” > „Special Device Select” lehetőséget.

##### 2. Lépjen be a Speciális eszköz regisztrálása módba

Nyomja meg a [VOL] gombot.

Megjelenik egy lista.

##### 3. Jelölje ki az eszköz nevét

Forgassa el a [VOL] gombot és nyomja meg középen, amikor a kívánt eszköz neve megjelent. Ha megjelenik a „Completed” üzenet, a regisztráció befejeződött.

##### 4. Hajtsa végre a <Regisztrálás erről a készülékről> (64. oldal) rész 3. lépését, és végezze el a regisztrálást (párosítást).

##### A Speciális eszköz regisztrálása mód visszavonása

Tartsa lenyomva a [↵] gombot legalább 1 másodpercig.



- Ha az eszköz neve nem szerepel a listában, válassza az „Other Phones” lehetőséget.



## PIN kód regisztrálása

A Bluetooth-eszközön végrehajtott művelettel adja meg a jelen készülékkel való regisztráláshoz szükséges PIN kódot.

### 1 Lépjen be a Bluetooth üzemmódba

Tartsa lenyomva a [LOG] gombot legalább 1 másodpercig.

### 2 Lépjen be a PIN kód szerkesztése módba

Forgassa el a [VOL] gombot, és a kívánt elem megjelenésekor nyomja meg.

Válassza ki a „Settings” > „Detailed Setup” > „PIN Code Edit” lehetőséget.

Megjelenik a PIN kód jelenlegi beállítása.

### 3 Írja be a PIN kódot

A művelet típusa	Művelet
A számok kiválasztása.	Forgassa el a [VOL] gombot.
Lépés a következő számjegyre.	Nyomja meg a [▶▶] gombot.
Az utolsó számjegy törlése.	Nyomja meg a [◀◀] gombot.

### 4 Regisztráljon egy PIN kódot

Nyomja meg a [VOL] gombot.

Ha megjelenik a „Completed” üzenet, a regisztráció befejeződött.

### 5 Lépjen ki a BT beállítások üzemmódból

Tartsa lenyomva a [LOG] gombot legalább 1 másodpercig.



- Alapértelmezésként „0000”-n megadva.
- Legfeljebb nyolc számjegyű PIN kód adható meg.

## A csatlakoztatni kívánt Bluetooth-eszköz kiválasztása

Ha már két vagy több Bluetooth-eszköz van regisztrálva, akkor ki kell választania a használni kívánt Bluetooth-eszközt.

### 1 Lépjen be a Bluetooth üzemmódba

Tartsa lenyomva a [LOG] gombot legalább 1 másodpercig.

### 2 Lépjen be a Bluetooth-eszköz kiválasztása üzemmódba

Forgassa el a [VOL] gombot, és a kívánt elem megjelenésekor nyomja meg.

#### **Mobiltelefon**

Válassza ki a „Settings” > „PAIRING” > „Phone Selection” lehetőséget.

#### **Audialejtátszó:**

Válassza ki a „Settings” > „PAIRING” > „Audio Selection” lehetőséget.

### 3 Lépjen be a Bluetooth-eszköz kiválasztása módba

Nyomja meg a [VOL] gombot.

Megjelenik a „(név)” üzenet.

### 4 Válassza ki a Bluetooth-eszközt

Forgassa el a [VOL] gombot.

### 5 Állítsa be a Bluetooth-eszközt

Nyomja meg a [VOL] gombot.

„\* (név)” vagy „- (név)” látható.

„\*”: A kiválasztott Bluetooth-eszköz foglalt.

„-”: A kiválasztott Bluetooth-eszköz készenléti állapotban van.

„ ” (üres): A Bluetooth-eszköz kiválasztása meg lett szüntetve.

### 6 Lépjen ki a BT beállítások üzemmódból

Tartsa lenyomva a [LOG] gombot legalább 1 másodpercig.



- Ha már ki van választva egy Bluetooth eszköz, törölje a kijelölését és válasszon ki egy másikat.
- Ha nem lehet kiválasztani egy eszközt az audialejtátszóval, csatlakoztassa az eszközt az audialejtátszóval.

## Bluetooth-eszköz beállítása

### Regisztrált Bluetooth-eszköz törlése

Lehetősége van regisztrált Bluetooth-eszköz törlésére.

#### 1 Lépjen be a Bluetooth üzemmódba

Tartsa lenyomva a [LOG] gombot legalább 1 másodpercig.

#### 2 Lépjen be a Bluetooth-eszköz törlése módba

Forgassa el a [VOL] gombot, és a kívánt elem megjelenésekor nyomja meg.

Válassza ki a „Settings” > „PAIRING” > „Device Delete” lehetőséget.

Megjelenik a „(név)” üzenet.

#### 3 Válassza ki a Bluetooth-eszközt

Forgassa el a [VOL] gombot.

#### 4 Törölje a kiválasztott Bluetooth-eszközt

Nyomja meg a [VOL] gombot.

#### 5 Forgassa el a [VOL] gombot, és a kívánt elem megjelenésekor nyomja meg.

Válassza a „YES” elemet.

Megjelenik a „Completed” felirat.

#### 6 Lépjen ki a BT beállítások üzemmódból

Tartsa lenyomva a [LOG] gombot legalább 1 másodpercig.



- Regisztrált mobiltelefon törlésekor telefonkönyve, naplója, SMS-ei és hangcímkeje is törlődik.

### A telefonkönyv letöltése

Töltse le a telefonkönyvi adatokat a mobiltelefonról erre a készülékre, hogy a jelen készülékkel is használhassa a telefonkönyvet.

#### Automatikus letöltés

Ha a mobiltelefon támogatja a telefonkönyv-szinkronizálási funkciót, akkor a telefonkönyv a Bluetooth-eszköz csatlakoztatása után automatikusan letöltődik.



- Lehetséges, hogy a mobiltelefon beállítása is szükséges.
- Ha a teljes megjelenítés után sem található telefonkönyvi adatok a készülékben, akkor lehetséges, hogy az Ön mobiltelefonja nem támogatja a telefonkönyvi adatok automatikus letöltését. Ebben az esetben próbálkozzon kézi letöltéssel.

#### A mobiltelefonról történő kézi letöltés

##### 1 A mobiltelefonon végrehajtott művelettel fejezze be a kihangsított kapcsolatot.

##### 2 A mobiltelefonon végrehajtott művelettel küldje át a telefonkönyvi adatokat a készülékre

A mobiltelefonon végrehajtott művelettel töltse le a telefonkönyvi adatokat a készülékre.

- Letöltés közben:  
Megjelenik a „Downloading”/„Download.” üzenet.
- A letöltés befejeztével:  
Megjelenik a „Completed” üzenet.

##### 3 A mobiltelefonon végrehajtott művelettel indítsa el a kihangsított kapcsolatot.

#### A letöltés végét jelző üzenet törlése

Nyomja meg bármelyik gombot.



- Minden egyes regisztrált mobiltelefonhoz 1000 telefonszám regisztrálható.
- Mindegyik telefonszám esetében legfeljebb 32 számjegy regisztrálható, valamint legfeljebb 50\* karakter a név megadásához.  
(\* 50: A megengedett alfabetikus karakterek száma. A karakterek típusától függően előfordulhat, hogy kevesebb karakter adható meg.)
- A telefonkönyvi adatok letöltésének érvénytelenítéséhez hajtson végre egy műveletet a mobiltelefonon.

## Hangtárcsázási parancs hozzáadása

Hangcímket is hozzáadhat a telefonkönyvhöz hangfelismerő tárcsázáshoz. Legfeljebb 35 hangcímke regisztrálható.

**1 Lépjen be a Bluetooth üzemmódba**  
Tartsa lenyomva a [LOG] gombot legalább 1 másodpercig.

**2 Lépjen be a Telefonkönyvben lévő név szerkesztése üzemmódba**  
Forgassa el a [VOL] gombot, és a kívánt elem megjelenésekor nyomja meg.  
Válassza ki a „Settings” > „Voice Tag” > „PB Name Edit” lehetőséget.

**3 Keresse meg a regisztrálni kívánt nevet**  
Válassza ki a regisztrálni kívánt nevet a <Telefonkönyvben szereplő szám hívása> (32. oldal) funkció 4. lépése alapján.  
Ha egy névhez már lett regisztrálva hangcímke, akkor a név előtt a „\*” jelzés látható.

**4 Válasszon ki egy üzemmódot**  
Forgassa el a [VOL] gombot.

Kijelzés	Művelet
„PB Name Regist.”	Hangcímke regisztrálása.
„PB Name Check”*	Hangcímke lejátszása.
„PB Name Delete”*	Hangcímke törlése.

\* Csak akkor jelenik meg, ha olyan név lett kiválasztva, amelyikhez már lett regisztrálva hangcímke.

**Jelölje ki a „PB Name Regist.” elemet (Regisztrálás)**

**5 Hangcímke regisztrálása (első)**  
Megjelenik az „Enter Voice 1” üzenet.  
A sípszó után 2 másodpercen belül mondja ki a hangcímket.

**6 Erősítse meg a hangcímket (második)**  
Megjelenik az „Enter Voice 2” üzenet.  
A sípszó után 2 másodpercen belül mondja ki újból az 6. lépésben kimondott hangcímket.  
Megjelenik a „Completed” (Végrehajtva) üzenet.

**7 Fejezze be a regisztrációt**  
Nyomja meg a [VOL] gombot.  
Térjen vissza a 2. lépéshez, ha újabb hangcímket kíván regisztrálni.



- Ha az egység nem ismeri fel az Ön hangját, üzenet jelenik meg. A [VOL] gomb megnyomásakor ismét megpróbálkozhat a hangbevitellel.

**Jelölje ki a „PB Name Check” elemet (Lejátszás)**

**5** Nyomja meg a [VOL] gombot.

**Jelölje ki a „PB Name Delete” elemet (Törlés)**

**5 Hangcímke törlése**  
Nyomja meg a [VOL] gombot.

**6** A [VOL] gomb elforgatásával válassza ki a „YES” értéket, majd nyomja meg a [VOL] gombot.

**Kilépés a BT beállítások üzemmódból**  
Tartsa lenyomva a [LOG] gombot legalább 1 másodpercig.



- A hangcímke regisztrálása közben nem kerül audiohang a kimenetre.

## Bluetooth-eszköz beállítása

### Hangparancs beállítása a kategóriához

Lehetősége van hangcímke hozzáadására a telefonszám-kategóriához (típushoz) hangtárcsázás céljából.

#### 1 Lépjen be a Bluetooth üzemmódba

Tartsa lenyomva a [LOG] gombot legalább 1 másodpercig.

#### 2 Lépjen be a Telefonszám típusának szerkesztése módba

Forgassa el a [VOL] gombot, és a kívánt elem megjelenésekor nyomja meg.  
Válassza ki a „Settings” > „Voice Tag” > „PN Type Edit” lehetőséget.

#### 3 Válassza ki a beállítani kívánt kategóriát (típust)

Forgassa el a [VOL] gombot, és a kívánt elem megjelenésekor nyomja meg.  
Válassza ki a „General”, „Home”, „Office”, „Mobile” vagy „Other” elemet

#### 4 Válasszon ki egy üzemmódot

Forgassa el a [VOL] gombot.

Kijelzés	Művelet
„PN Type Regist.”	Hangcímke regisztrálása.
„PN Type Check”*	Hangcímke lejátszása.
„PN Type Delete”*	Hangcímke törlése.

\* Csak akkor jelenik meg, ha olyan név lett kiválasztva, amelyikhez már lett regisztrálva hangcímke.

#### 5 Regisztrálja a kategóriát (típust) a

<Hangtárcsázási parancs hozzáadása> (67. oldal).

#### 6 Lépjen ki a BT beállítások üzemmódból

Tartsa lenyomva a [LOG] gombot legalább 1 másodpercig.



- Állítsa be a hangcímket mind az 5 kategóriához. Ha a hangcímke nincs regisztrálva mindegyik kategóriához, akkor a telefonkönyv nem hívható elő hangparancssal.



## SMS (Rövid szöveges üzenet-szolgáltatás)

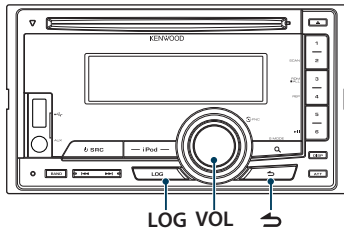

### Az SMS letöltése

Lehetősége van a mobiltelefonra érkezett rövid üzenet (SMS) letöltésére, hogy a jelen készüléken lehessen olvasni.

#### 1 Lépjen be a Bluetooth üzemmódba

Tartsa lenyomva a [LOG] gombot legalább 1 másodpercig.

➤ A „Settings” lehetőséget a Funkcióbeállítás módban is kiválaszthatja.

#### 2 Lépjen be az SMS letöltése módba

Forgassa el a [VOL] gombot, és a kívánt elem megjelenésekor nyomja meg.

Válassza ki a „Settings” ➤ „SMS Download” lehetőséget.

#### 3 Kezdje meg a letöltést

Nyomja meg a [VOL] gombot.

Megjelenik a „Downloading” üzenet.

A letöltés befejeztével megjelenik a „Completed” üzenet.

#### 4 Lépjen ki a BT beállítások üzemmódból

Tartsa lenyomva a [LOG] gombot legalább 1 másodpercig.



- A mobiltelefonnak képesnek kell lenni az SMS Bluetooth útján történő továbbítására. Lehetséges, hogy a mobiltelefon beállítása is szükséges. Ha a mobiltelefon nem támogatja az SMS funkciót, akkor az SMS download (SMS letöltése) tétel nem jelenik meg a Funkcióvezérlés módban.
- Amikor az SMS le lett töltve a mobiltelefonról, a mobiltelefonon lévő megnyitatlan üzenetek megnyitásra kerülnek.
- A már elolvasott és olvasatlan rövid üzenetek közül egyenként 75 tölthető le.

### SMS (Rövidüzenet-szolgáltatás)

A mobiltelefonra érkezett SMS megjelenik a kijelzőn.

Az újonnan érkezett üzenet jelenik meg a kijelzőn.



- Az autóbalesetek elkerülése érdekében a vezető vezetés közben nem olvashatja az SMS-t.

#### Amikor új üzenet érkezik

Megjelenik az „SMS Received” üzenet.

Bármely műveletre a kijelzés eltűnik.

#### Az SMS megjelenítése

##### 1 Lépjen be a Bluetooth üzemmódba

Tartsa lenyomva a [LOG] gombot legalább 1 másodpercig.

➤ A „Settings” lehetőséget a Funkcióbeállítás módban is kiválaszthatja.

##### 2 Lépjen be az SMS bejövő üzenetek módba

Forgassa el a [VOL] gombot, és a kívánt elem megjelenésekor nyomja meg.

Válassza ki a „SMS Inbox” lehetőséget.

Megjelenik egy üzenetlista.

##### 3 Válasszon ki egy üzenetet

Forgassa el a [VOL] gombot.

A [DISP] gomb minden megnyomásakor váltás történik a telefonszám vagy a név és az üzenet fogadásának dátuma között.

##### 4 Jelenítse meg a szöveget

Nyomja meg a [VOL] gombot.

A [VOL] forgatásával görgethető az üzenet.

A [VOL] lenyomásával visszatérhet az üzenetlista képernyőre.

##### 5 Lépjen ki az SMS bejövő üzenetek módból

Nyomja meg a [↵] gombot.

##### 6 Lépjen ki a BT beállítások üzemmódból

Tartsa lenyomva a [LOG] gombot legalább 1 másodpercig.



- A nem megnyitott üzenet a lista elején jelenik meg. A többi üzenet a fogadás sorrendjében szerepel.
- Nem jeleníthetők meg az olyan SMS-ek, amelyek akkor érkeztek, amikor a mobiltelefon nem volt csatlakoztatva a Bluetooth-egységhez. Töltse le az SMS-t.
- A rövid üzenet nem jeleníthető meg az SMS letöltése közben.



# Függelék

## Az audiofájlokról

### • Lejátszható audiofájl

AAC-LC (.m4a), MP3 (.mp3), WMA (.wma)

### • Lejátszható lemezes adathordozók

CD-R/RW/ROM

### • Lejátszható lemezfájl-formátumok

ISO 9660 Level 1/2, Joliet, Romeo, Hosszú fájlnev.

### Lejátszható USB-eszközök

Nagy kapacitású USB-tárolók osztálya

### • Lejátszható USB-eszköz fájlrendszere

FAT16, FAT32

Még ha az audiofájlok meg is felelnek a fent felsorolt szabványoknak, előfordulhat, hogy nem lehetséges a lejátszás az adathordozó vagy az eszköz típusa vagy állapota miatt.

### • Az audiofájlok lejátszásának sorrendje

A mappák/fájlok alábbi példában szereplő fastruktúrájában a fájlok lejátszása ① és ⑩ közötti sorrendben történik.

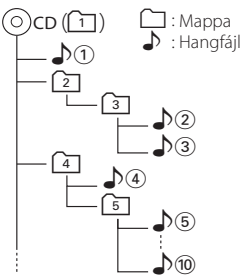

Az audiofájlokról a [www.kenwood.com/cs/ce/audiofile/](http://www.kenwood.com/cs/ce/audiofile/) címen található online útmutató nyújt tájékoztatást. Ebben az online útmutatóban a jelen útmutatóban nem szereplő részletes információk és megjegyzések találhatóak. Feltétlenül olvassa végig az online útmutatót is.



- Ebben az útmutatóban az „USB-eszköz” szót USB-csatlakozással rendelkező flash memóriákra és digitális audioléjátszókra használjuk.

## Az USB-eszközökről

- Amikor a jelen készülékhez USB-eszköz csatlakozik, akkor az utóbbi feltölthető, amennyiben a jelen készülék áram alatt van.
- Az USB-eszközt olyan helyre szerelje be, ahol nem fogja Önt akadályozni a helyes gépjárművezetésben.
- Nincs mód USB-eszköz csatlakoztatására USB-elosztón és kártyaolvasón keresztül.
- Készítsen biztonsági másolatot az ezen a készüléken használt audiofájlokról. A fájlok, az USB-eszközt befolyásoló tényezőktől függően, törölhetőek. A tárolt adatok törléséből fakadó semmiféle kárért nem nyújtunk kártérítést.
- A jelen készülékhez nem jár USB-eszköz. Külön kell vásárolnia kereskedelmi forgalomban kapható USB-eszközt.
- Ha USB-eszközt csatlakoztat, a CA-U1EX (opcionális) használata ajánlott.
- Ha a kompatibilis kábeltől eltérő kábelt használ, nem garantálható normális lejátszás. 4 méternél nagyobb teljes hosszúságú kábel csatlakoztatása rendellenes lejátszást eredményezhet.



## A készülékhez csatlakoztatható iPod/iPhone

Made for

- iPod nano (6th generation)
- iPod nano (5th generation)
- iPod nano (4th generation)
- iPod nano (3rd generation)
- iPod nano (2nd generation)
- iPod nano (1st generation)
- iPod with video
- iPod classic
- iPod touch (4th generation)
- iPod touch (3rd generation)
- iPod touch (2nd generation)
- iPod touch (1st generation)
- iPhone 4
- iPhone 3GS
- iPhone 3G
- iPhone

- Az iPod/iPhone szoftverrel való kompatibilitásról a [www.kenwood.com/cs/ce/ipod/](http://www.kenwood.com/cs/ce/ipod/) weboldalon található információ.
- A rendelkezésre álló vezérlőegység-típusok a csatlakoztatott iPod típusától függenek. További részletekért lásd [www.kenwood.com/cs/ce/ipod/](http://www.kenwood.com/cs/ce/ipod/).
- A kézikönyvben szereplő „iPod” szó az iPod összekötő kábellel\* (opcionális tartozék) csatlakoztatott iPodot vagy iPhone-t jelez.  
\* Nem támogatott modell: KCA-iP500.
- A csatlakoztatható iPodokkal és az iPod csatlakozó kábelrel kapcsolatban lásd a következő weboldalt: [www.kenwood.com/cs/ce/ipod/](http://www.kenwood.com/cs/ce/ipod/)



- Ha az iPod csatlakoztatása után elindítja a lejátszást, akkor az iPod által lejátszott zene kerül lejátszásra. Ekkor a „RESUMING” (Folytatás) felirat jelenik meg a kijelzőn a mappa név stb. nélkül. A böngészési elem megváltoztatásakor megjelenik a helyes cím stb.
- Az iPod nem használható, ha a „KENWOOD” vagy a „✓” jelenik meg az iPodon.

## A „KENWOOD Music Editor” szoftverről

- A készülék támogatja a „KENWOOD Music Editor Light ver1.1” vagy későbbi verziójú PC alkalmazást.
- Amikor a „KENWOOD Music Editor Light ver1.1” által hozzáadott adatbázis-információkkal ellátott audiofájlokat használ, akkor a <Fájlkeresés> (16. oldal) cím, albumcím vagy az előadó neve alapján keresheti a fájlokat.
- A használati utasításban a „Music Editor hordozó” olyan eszköz, amely a KENWOOD Music Editor által hozzáadott adatbázis-információkkal ellátott audiofájlokat tartalmaz.
- A „KENWOOD Music Editor Light ver1.1” a következő weboldalról tölthető le: [www.kenwood.com/cs/ce/](http://www.kenwood.com/cs/ce/)
- A „KENWOOD Music Editor Light ver1.1” szoftverrel kapcsolatos bővebb tájékoztatás a fenti weboldalon vagy az alkalmazás súgó-jában található.

# Hibakeresési útmutató

A készülék egyes beállításai letilthatnak bizonyos funkciókat.

- ! Nem lehet beállítani a mélysugárzót.**
- Nincs kimenő teljesítmény a mélysugárzóból.**
- Nem lehet beállítani a mélysugárzó pozícióját a Manuális pozíció-beállításnál.**
  - ▶ A kétfónás funkció engedélyezve van. <sup>☞</sup> <Kétfónás rendszer> (51. oldal)
  - „SubWoofér” a <Hangvezérlés> (48. oldal)/ „SUBWOOFER SET” a <Hangvezérlés> (52. oldal) részen nincs bekapcsolva.
  - „SubWoofér” > „FC” a <X’Over beállítás> (56. oldal)/ a „LPF SUBWOOFER” a <Hangvezérlés> (52. oldal) „Through”, „THROUGH” értékre van állítva.
  - A hangszóróválasztó beállításban a mélysugárzó beállítása Nincs. <sup>☞</sup> <Hangszóró-beállítás> (54. oldal)

- ! Nem lehet beállítani az equalizert.**
- A basszus erősítés nem állítható be.**
- Az autópálya-hangzás nem állítható be.**
- A Supreme hangzás nem állítható be.**
- A pozícióvezérlés nem állítható be.**
  - ▶ A kétfónás funkció engedélyezve van. <sup>☞</sup> <Kétfónás rendszer> (51. oldal)
  - A DSP funkció letiltva. <sup>☞</sup> „DSP Set” elem az <Hangvezérlés> (48. oldal)
  - A hangszóróválasztó beállításban a hátsó hangszórók beállítása Nincs. <sup>☞</sup> <Hangszóró-beállítás> (54. oldal)

- ! Nem lehet kiválasztani az alfforrás kimeneti célját a kettős zónában.**
- Nem lehet beállítani a hátsó hangszórók hangerejét.**
  - ▶ A kétfónás funkció le van tiltva. <sup>☞</sup> <Kétfónás rendszer> (51. oldal)

- ! Nem lehet kijelzést beállítani.**
  - ▶ <A Bemutató üzemmód beállítása> (45. oldal) nincs bekapcsolva.

- ! Nem lehet USB/iPod jelforrásra kapcsolni.**
  - ▶ A kétfónás funkció beállítása USB/iPod. <sup>☞</sup> <Kétfónás rendszer> (51. oldal)

- ! A készülék „SONGS” kategóriájában tárolt zeneszámok száma eltér az iPod „SONGS” kategóriája alatt tároltakétól.**
  - ▶ A Podcast fájlok nem számítanak ebben a készülékben, mivel az nem támogatja a Podcast fájlok lejátszását.

Ami a berendezés meghibásodásának tűnhet, az esetleg csak a pontatlan kezelésnek vagy a vezetékek hibás bekötésének az eredménye. Mielőtt a szervizhez fordulna, ellenőrizze az alábbi táblázatban szereplő lehetséges problémákat.

## Általános

### ? A műveletellenőrzés hangja (sípjele) nem hallható.

- ✓ Az előerősítő kimeneti dugasza használatban van.
  - ☞ Az érintésérzékelő hangja nem adható ki az előerősítő aljzatán keresztül.

### ? A megvilágítás villog a gomb vagy a billentyű használatakor.

- ✓ Ez egy gombmegvilágítási hatás.
  - ☞ Ezt a hatást az „ILLUMI Effect” elemmel állította be az <Kijelző beállítás> (36. oldal).

### ? A hangerővel egyidejűleg előidézett billentyű-megvilágítási effektus kismértékű.

- ✓ A gombmegvilágítási hatás elégtelen lehet a hangerőtől és a hangminőségtől függően.

## Állomáskereső forrás

### ? Gyenge a rádióvétel.

- ✓ A gépkocsi antennája nincs kihúzva.
  - ☞ Csatlakoztassa az antennaszabályozó kábelt a filmantenna vagy rövid rúdantenna utóerősítőjének az áramkivezetéséhez. Húzza ki teljesen az antennát.

## Lemez forrás

### ? A kiválasztott lemez nem kerül lejátszásra, egy másik lemez azonban igen.

- ✓ A kiválasztott CD rendkívül szennyezett.
  - ☞ Tisztítsa meg a CD-t, lásd a CD-tisztításról szóló részt a <Lemezek kezelése> (4. oldal).
- ✓ A lemez nem a megadott nyílásba lett betöltve.
  - ☞ Nyissa ki a lemeztárolót és ellenőrizze a megadott lemez számát.
- ✓ A lemezen mély karcolások találhatók.
  - ☞ Próbálkozzon másik lemezzel.

## Hangfájl-forrás

### ? A hang ugrik audiófájl lejátszásakor.

- ✓ Az adathordozó karcos vagy szennyezett.
  - ☞ Tisztítsa meg az adathordozót, lásd a CD-tisztításról szóló részt a <Lemezek kezelése> (4. oldal).
- ✓ Rossz minőségű a felvétel.
  - ☞ Rögzítsen újra a hordozóra vagy használjon másik hordozót.

## Kihangosító

### ? A kihangosított beszélgetés hangereje túl alacsony.

- ✓ A kihangosítás hangereje alacsonyra van állítva.
  - ☞ A kihangosítás hangereje függetlenül állítható. Kihangosított beszélgetés közben állítsa be „Mic Gain” és „NR Level” a <Bluetooth beállítása> (62. oldal).

### ? Nem hallható hang a hátsó hangszórókból.

- ✓ Kihangosított üzemmódban beszél.
  - ☞ Kihangosított üzemmódban nem jön hang a hátsó hangszórókból.

### ? Nem hallható sípszó bejövő hívás fogadásakor.

- ✓ A mobiltelefon típusától függően nem hallható hangjelzés.
  - ☞ A „Call Beep” elem a <Bluetooth beállítása> (62. oldal) ON értére van állítva.

### ? A készülék nem ismeri fel a hangot.

- ✓ A jármű ablaka nyitva.
  - ☞ Ha erős a környező zaj, a hangfelismerés nem fog megfelelően zajlani. A zaj csökkentése érdekében zárja be a jármű ablakait.
- ✓ Gyenge hang.
  - ☞ Ha a hang túl gyenge, akkor nem azonosítható megfelelően. Beszéljen kicsit hangosabban és természetes módon a mikrofonba.
- ✓ A hangcímkét kimondó személy nem azonos az azt regisztrálóval.
  - ☞ Csak a hangcímkét regisztráló személy felismerése lehetséges.

## Bluetooth audioforrás

### ? A Bluetooth audiolejátszót nem lehet regisztrálni (párosítani).

- ✓ A PIN kód rögzített.
  - ☞ Ha a Bluetooth audiolejátszó kezelési utasításában a PIN kód meg van határozva, akkor azt a kódot adja meg a <PIN kód regisztrálása> (65. oldal) ismertetett módon a Bluetooth audiolejátszó regisztrálása során. Ha nincs megadva PIN kód a kezelési utasításban, próbálja meg a „0000” értéket.

### ? A Bluetooth audiolejátszó hangja szaggatott.

- ✓ Túl nagy a távolság az egység és az audiolejátszó között.
  - ☞ Vigye az audiolejátszót közelebb ehhez az egységhez.
- ✓ Egy másik Bluetooth eszköz befolyásolja a Bluetooth-kommunikációt.
  - ☞ Kapcsolja ki a másik Bluetooth eszközt.
  - ☞ Vigye a másik Bluetooth eszközt távolabb ettől az egységtől.
- ✓ Egy másik Bluetooth eszköz vagy profil került alkalmazásra a kommunikációhoz.
  - ☞ A telefonkönyv vagy az SMS letöltése megszakítja a hangot.

# Hibakeresési útmutató

## Az alábbi üzenetek a rendszer állapotáról tájékoztatnak.

### TOC Error/TOC ERROR:

- Nem lett lemez behelyezve a többlemezes tárolóba.
- A CD erősen szennyezett. A CD fordítva lett behelyezve. A CD nagyon össze van karcolva.

### Error 05/ERROR 05:

A lemez olvashatatlan.

### Mecha Error/Mecha ERR/Error 77/ERROR 99/ERROR 77:

A készülék valamilyen okból nem működik megfelelően.

- ➔ Nyomja meg a készülék visszaállító gombját. Ha az „Mecha Error”, „Mecha ERR”, „Error 77”, „ERROR 99”, „ERROR 77” kód nem tűnik el, forduljon a legközelebbi szervizközpontoz.

### IN (Villogás):

A CD-lejátszó nem működik megfelelően.

- ➔ Helyezze be újra a CD-t. Ha a készülék nem adja ki a lemezt, vagy ha a kijelző megfelelően behelyezett lemezzel is tovább villog, kapcsolja ki az áramellátást, és forduljon a legközelebbi szervizközpontoz.

### Protect/PROTECT (Villogás):

A hangszóró vezetéke rövide van zárva, vagy hozzár a jármű alvázához, és ilyenkor működésbe lép a védelmi funkció.

- ➔ Huzalozza vagy szigetelje megfelelően a hangszórókábelt, majd nyomja meg a Reset gombot. Ha nem tűnik el a „Protect” kód, vegye fel a kapcsolatot a legközelebbi szervizközponttal.

### Unsupported File/NA FILE:

A lejátszás alatt álló audiofájl formátumát az egység nem támogatja.

### Copy Protection/COPY PRO:

A lejátszott fájl másolásvédtett.

### Read Error/READ ERROR:

A csatlakoztatott USB-eszköz fájlrendszere sérült.

- ➔ Másolja át újra a fájlok és mappákat az USB-eszköztől. Ha a hibaüzenet ismét megjelenik, inicializálja az USB-eszközt, vagy használjon másik USB-eszközt.

### No Device/NO DEVICE:

Az USB-eszköz van forrásként kiválasztva, jóllehet egyetlen USB-eszköz sincs csatlakoztatva.

- ➔ Váltottassa meg a forrást az USB-től eltérő bármilyen más forrásra. Csatlakoztasson egy USB-eszközt, majd válassza ki ismét az USB-forrást.

### N/A Device/NA DEVICE:

- Nem támogatott USB-eszköz van csatlakoztatva.
- Nem sikerült az iPod csatlakoztatása.
- ➔ Távolítsa el, majd csatlakoztassa újra az USB-eszközt.
- ➔ Ellenőrizze, hogy támogatja-e a készülék a csatlakoztatott iPod-ot. A támogatott iPod-okról [<Az audiofájlokról> \(72. oldal\)](#) olvashat bővebben.
- ➔ iPod/ iPhone visszaállítása.

### No Music Data/Error 15/No Music/NO MUSIC/EROOR 15:

- A csatlakoztatott USB-eszköz nem tartalmaz lejátszható audiofájlt.
- Olyan hanghordozót helyezett be, amelyen nincs a készülék által lejátszható adat.

### USB Error/USB ERROR:

Probléma adódhatott a csatlakoztatott USB-eszközzel.

- ➔ Távolítsa el az USB-eszközt, majd kapcsolja be a tápellátást (ON). Ha ismét ugyanaz a kijelzés jelenik meg, használjon másik USB-eszközt.

### iPod Error/iPod ERROR:

Nem sikerült az iPod csatlakoztatása.

- ➔ Távolítsa el, majd csatlakoztassa újra az USB-eszközt.
- ➔ iPod/ iPhone visszaállítása.

### No Number:

- A hívó fél nem jelzett hívóazonosítót.
- Nincs telefonszámadat.

### No Data:

- Nincs kimenő hívások listája.
- Nincs bejövő hívások listája.
- Nincs nem fogadott hívások listája.
- A telefonkönyv üres.

### No Entry:

A mobiltelefon nem lett regisztrálva (párba kapcsolás).

### HF Disconnect/HF D-CON:

A készülék nem tud kommunikálni a mobiltelefonnal.

### HF Error 07:

A memória nem érhető el.

- ➔ Kapcsolja ki, majd kapcsolja be a készüléket. Ha az üzenet továbbra is megjelenik, nyomja meg a visszaállítási gombját a vezérlőegységen.

### HF Error 68:

A készülék nem tud kommunikálni a mobiltelefonnal.

- ➔ Kapcsolja ki, majd kapcsolja be a készüléket. Ha az üzenet továbbra is megjelenik, nyomja meg a visszaállítási gombját a vezérlőegységen.

### Unknown:

A Bluetooth-eszköz nem detektálható.

### Device Full:

Már 5 Bluetooth-eszköz lett regisztrálva. Több Bluetooth-eszköz nem regisztrálható.

### PIN Code NG:

A PIN kód hibás.

- Connect NG: A készülék nem csatlakoztatható az eszközhöz.
- Pairing Failed: Párosítási hiba.
- Err No Matching:  
A hangcímke hibás. A hang a nem regisztrált hangcímke stb. miatt nem ismerhető fel.
- Too Soft: A hang túl gyenge, ezért nem ismerhető fel.
- Too Loud: A hang túl erős, ezért nem ismerhető fel.
- Too Long: A szó vagy kimondott szöveg túl hosszú ahhoz, hogy fel lehessen ismerni.
- No Phonebook: A telefonkönyvben nem szerepel adat.
- No Message: Nincs rövid üzenet a bejövő üzenetek mappában.
- No Record: A hangcímke nincs regisztrálva a telefonkönyvben.
- Memory Full: A hangcímkek száma elérte a telefonkönyvben regisztrálható hangcímkek maximálisan megengedett számát.
- No Voice : Nincs hívás.

# Műszaki adatok

## FM rádió rész

---

Frekvenciatartomány (50 kHz-es tér)  
: 87,5 MHz – 108,0 MHz  
Hasznos érzékenység (S/N = 26 dB)  
DPX504U: 0,7  $\mu$ V / 75  $\Omega$   
DPX404U/ DPX304: 1  $\mu$ V/75  $\Omega$   
Zajérzékenység (S/N = 46 dB)  
DPX504U: 1,6  $\mu$ V / 75  $\Omega$   
DPX404U/ DPX304: 2,5  $\mu$ V/75  $\Omega$   
Frekvenciaátvitel ( $\pm$ 3,0 dB)  
: 30 Hz – 15 kHz  
Jel/zaj viszony (MONÓ)  
DPX504U: 65 dB  
DPX404U/ DPX304: 63 dB  
Sztereoó elválasztás (1 kHz)  
: 40 dB

## MW rádió rész

---

Frekvenciatartomány (9 kHz-es tér)  
: 531 kHz – 1611 kHz  
Hasznos érzékenység (S/N = 20 dB)  
DPX504U: 25  $\mu$ V  
DPX404U/ DPX304: 36  $\mu$ V

## LW rádió rész

---

Frekvenciatartomány  
: 153 kHz – 279 kHz  
Hasznos érzékenység (S/N = 20 dB)  
DPX504U: 45  $\mu$ V  
DPX404U/ DPX304: 57  $\mu$ V

## CD-lejátszó rész

---

Lézerdióda  
: GaAlAs  
Digitális szűrő (D/A)  
: 8-szoros túlmintavételezés  
D/A átalakító  
: 24 bit  
Orsófordulatszám  
: 500 – 200 f/ perc (CLV)  
Nyávogás és torzítás  
: A mérhető határérték alatt  
Frekvenciaátvitel ( $\pm$ 1 dB)  
: 10 Hz – 20 kHz  
Teljes harmonikus torzítás (1 kHz)  
: 0,008 %  
Jel/zaj viszony (1 kHz)  
: 110 dB  
Dinamikus tartomány  
: 93 dB  
MP3-dekódolás  
: MPEG-1/2 Audio Layer-3 kompatibilis  
WMA-dekódolás  
: Windows Media Audio-kompatibilis  
AAC-dekódolás  
: AAC-LC „m4a” fájlok

## USB-aljzat (DPX504U/ DPX404U)

---

USB szabvány  
: USB1.1/ 2.0 (teljes sebességű)  
Maximális táplálási áram  
: 500 mA  
Fájlrendszer  
: FAT16/ 32  
MP3-dekódolás  
: MPEG-1/2 Audio Layer-3 kompatibilis  
WMA-dekódolás  
: Windows Media Audio-kompatibilis  
AAC-dekódolás  
: AAC-LC „m4a” fájlok

## Audio rész

---

Maximális kimenő teljesítmény  
: 50 W x 4  
Kimenő teljesítmény (DIN 45324, +B=14,4V)  
: 30 W x 4  
Hangszóró impedancia  
: 4–8  $\Omega$   
Hangszínhatás  
DPX504U  
1. SÁV (60 Hz):  $\pm$ 9 dB  
2. SÁV (250 Hz):  $\pm$ 9 dB  
3. SÁV (1 kHz):  $\pm$ 9 dB  
4. SÁV (4 kHz):  $\pm$ 9 dB  
5. SÁV (16 kHz):  $\pm$ 9 dB  
DPX404U/ DPX304  
Basszus : 100 Hz  $\pm$ 8 dB  
Középszint : 1 kHz  $\pm$ 8 dB  
Magas hang : 12,5 kHz  $\pm$ 8 dB  
Elő-kimenő szint/terhelés (CD)  
DPX504U: 2500 mV/10 k $\Omega$   
DPX404U/ DPX304: 2000 mV/10 k $\Omega$   
Elő-kimenő impedancia  
:  $\leq$  600  $\Omega$

## Külső bemenet

---

Frekvenciaátvitel ( $\pm$ 1 dB)  
: 20 Hz – 20 kHz  
Maximális bemeneti feszültség  
: 1200 mV  
Bemeneti impedancia  
: 10 k $\Omega$

## Általános

---

Működési feszültség (11 – 16 V megengedett)  
: 14,4 V  
Maximális áramfelvétel  
: 10 A  
Beszerelési méret (szélesség x magasság x mélység)  
: 182 x 111 x 158 mm  
Súly  
: 1,5 kg

A műszaki adatok külön értesítés nélkül megváltozhatnak.



## Megfelelőségi nyilatkozat a 2004/108/EK sz. EMC-irányelv vonatkozásában

### Gyártó:

Kenwood Corporation  
2967-3 Ishikawa-machi, Hachioji-shi, Tokió, 192-8525 Japán

### EU képviselőt

Kenwood Electronics Europe BV  
Amsterdamseweg 37, 1422 AC UITHOORN, Hollandia

### A lézert használó termékek jelölése

**CLASS 1  
LASER PRODUCT**

Ez a címke a burkolaton/házon található, és azt jelzi, hogy az alkatrész 1. osztályba sorolt lézersugárgyalábot használ. Ez azt jelenti, hogy a berendezés gyengébb osztályba sorolt lézersugarakat használ. A berendezésen kívül nem áll fenn veszélyes sugárzás kockázata.

Ezt a terméket sem a gyártó nem szereli be az autóba a futószalagon, sem a járművet az EU-tagállamba behozó professzionális importőr.

### Információ a használt elektromos és elektronikus készülékek és elemek ártalmatlanításáról (a szelektív hulladékgyűjtést alkalmazó EU-tagországok számára)



Az ezzel a szimbólummal (keresztrel áthúzott szemetes) megjelölt termékeket nem szabad háztartási hulladékként kezelni.

Régi elektromos és elektronikus berendezéseit vigye az e célra kijelölt újrahasznosító telepre, ahol az ilyen termékeket és azok melléktermékeit is képesek szakszerűen kezelni.



A legközelebbi ilyen jellegű hulladékhasznosító telep helyéről az önkormányzattól kaphat felvilágosítást. E készülék szakszerű megsemmisítésével segíthet abban, hogy megelőzzük azt a környezetre és az emberi egészségre gyakorolt negatív hatást, ami a helytelen hulladékkezelésből adódik.

**Pb**

Megjegyzés: Az elemek szimbóluma melletti „Pb” jelzés az elem ólomtartalmára utal.



Ez az ábra azt jelenti, hogy a készülék gyártása közben a Kenwood a káros környezeti hatás csökkentésére törekedett.

- A Bluetooth szókép és logók tulajdonosa a Bluetooth SIG, Inc.; a jelzéseket a Kenwood Corporation engedéllyel használja. Más védjegyek és márkanevek tulajdonosaik tulajdonát képezik.
- The „AAC” logo is a trademark of Dolby Laboratories.
- iTunes is a trademark of Apple Inc.
- „Made for iPod” and „Made for iPhone” mean that an electronic accessory has been designed to connect specifically to iPod or iPhone, respectively, and has been certified by the developer to meet Apple performance standards. Apple is not responsible for the operation of this device or its compliance with safety and regulatory standards. Please note that the use of this accessory with iPod or iPhone may affect wireless performance.
- iPhone, iPod, iPod classic, iPod nano, and iPod touch are trademarks of Apple Inc., registered in the U.S. and other countries.
- „Adobe Reader” is a trademark of Adobe Systems Incorporated.