

DNX7280BT DNX5280BT DNX4280BT DNX5580BT

GPS-NAVIGATIESYSTEEM GEBRUIKSAANWIJZING

Kenwood Corporation

Klik op onderstaande knop voordat deze handleiding gaat lezen om na te gaan welke versie van de handleiding de nieuwste is en elke pagina's gewijzigd zijn.





Wat wilt u doen?

Gefeliciteerd met uw aankoop van het KENWOOD GPS
NAVIGATIESYSTEEM.

In deze handleiding leert u allerlei handige functies van het
systeem gebruiken.

**Klik op het pictogram van het medium
dat u wilt afspelen.**

Met één klik kunt u naar de sectie van elk medium springen!

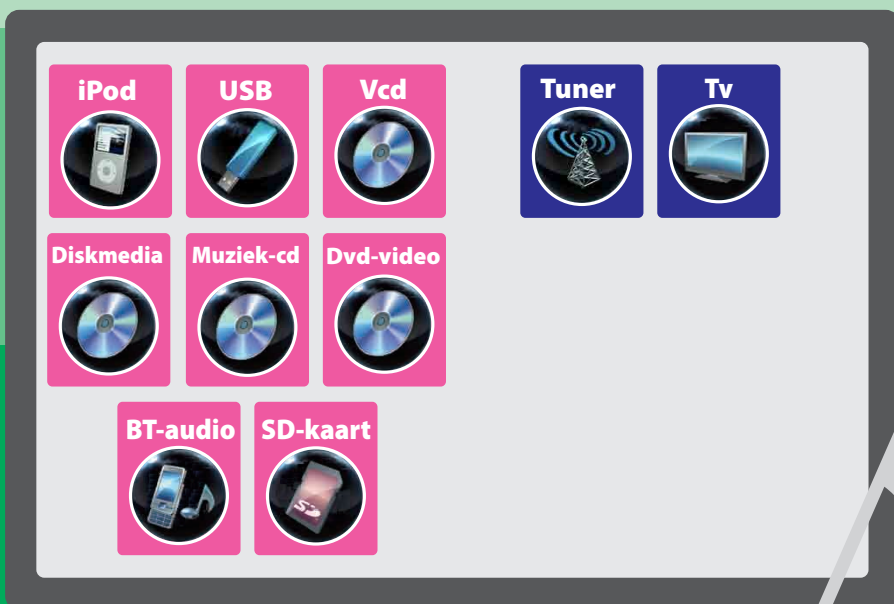

Inhoudsopgave

Voor ingebruikname	4	Bluetoothregeling	52
De gebruiksaanwijzing gebruiken	5	Bluetooth-eenheid registreren en verbinding maken _____	52
Basisbediening	6	Afspelen via een Bluetooth-audioapparaat DNX7 _____	55
Functies van de knoppen op het voorpaneel _____	6	De handsfree-eenheid gebruiken _____	56
Het toestel inschakelen _____	10	Bluetooth-instellingen _____	59
Media afspelen _____	13	Handsfree-bediening _____	60
Het voorpaneel verwijderen DNX7 DNX5 _____	15	Instellingen	66
Bediening via het scherm Top Menu _____	17	Beeldscherminstellingen _____	66
Basisbediening _____	18	Systeeminstellingen _____	67
De navigatiefunctie _____	20	Display Setup _____	71
Bediening van de dvd/ video-cd (vcd)	22	Navigatie-instellingen _____	74
Basisbediening van de dvd/vcd _____	22	Camera-instellingen _____	75
Bediening van het dvd-menu _____	25	Software-informatie _____	76
Zoomregeling voor dvd en vcd _____	26	Instellingen voor AV-ingang _____	76
DVD-instellingen _____	27	Interface-instellingen voor AV-uitgang _____	77
Bediening van cd/audio- en beeldbestanden/iPod	30	Bediening van een extern apparaat DNX7 _____	77
Basisbediening van muziek/video/beeld _____	30	Audio regelen	78
Zoeken _____	36	Audio instellen _____	78
Filmregeling _____	41	Algemene audio regelen _____	81
Instellingen voor USB/SD/iPod/DivX _____	41	Equalizerregeling _____	82
Bediening van de radio en tv	44	Zoneregeling _____	84
Basisbediening van de radio _____	44	Ruimtelijke weergave DNX7 _____	84
Basisbediening van de tv DNX7 DNX5 _____	46	Luisterpositie DNX7 _____	85
Geheugenfunctie _____	48	Afstandsbediening	86
Selecteerfunctie _____	49	Batterij installeren _____	86
Verkeersinformatie (alleen FM-tuner) _____	50	Functie van de knoppen van de afstandsbediening _____	87
Tunerinstellingen _____	50		
TV-instellingen DNX7 DNX5 _____	51		

Problemen oplossen **90**

Problemen en oplossingen _____ 90

Foutmeldingen _____ 91

Het toestel resetten _____ 92

Appendix **93**

Afspeelbare media en bestanden _____ 93

Indicatoren op de statusbalk _____ 96

Regiocodes in de wereld _____ 98

Dvd-taalcodes _____ 99

Technische gegevens _____ 100

Informatie over dit toestel _____ 102

Voor ingebruikname

⚠ WAARSCHUWING

Neem de volgende voorzorgsmaatregelen om persoonlijk letsel of brand te voorkomen:

- Om kortsluiting te voorkomen plaats u nooit metalen voorwerpen (zoals munten of metalen gereedschappen) in het toestel of laat u deze in het toestel achter.
- Kijk niet naar het scherm of richt uw ogen niet op het scherm als u langere tijd aan het rijden bent.
- Raadpleeg uw Kenwood-dealer als u tijdens de installatie problemen ondervindt.

Vorzorgsmaatregelen voor het gebruik van het toestel

- Neem wanneer u optioneel toebehoren aanschaft contact op met uw Kenwood-dealer om te controleren of dit optionele toebehoren met uw model en in uw regio functioneren.
- U kunt te taal selecteren voor onder meer weergavemenu's en audiobestandslabels. Zie [Taalinstellingen \(p. 68\)](#).
- De functie Radio Data System of Radio Broadcast Data System werkt niet als deze functie niet wordt ondersteund door een te ontvangen radiostation.

De monitor beschermen

Om de monitor tegen beschadigingen te beschermen, mag u de monitor niet bedienen met een balpen of een soortgelijk hulpmiddel met een scherpe punt.

Het toestel reinigen

Als er vlekken op het frontje van dit toestel zitten, veeg deze er dan met een droge, zachte doek, zoals een siliconen doekje, van af. Als er hardnekkige vlekken op het frontje zitten, veeg deze er dan eerst met een met neutraal reinigingsmiddel bevochtigde doek en vervolgens met een schone, zachte, droge doek van af.



- Als u reinigungspray rechtstreeks op het toestel spuit, kunnen de mechanische onderdelen ervan beschadigd raken. Als u het frontje met een harde doek of met een vluchtige vloeistof zoals thinner of alcohol afveegt, kunnen er krassen ontstaan of wordt opgedrukte tekst gewist.

Condens op de lens

Wanneer u de autoverwarming aanzet bij lage temperaturen wordt er mogelijk condens op de lens van de diskspeler gevormd. De lens beslaat en het is mogelijk dat disks niet meer kunnen worden afgespeeld. Verwijder in dergelijke situaties de disk en wacht totdat de condens verdampt. Als het toestel na een tijdje nog steeds niet normaal functioneert, neem dan contact op met uw Kenwood-dealer.

Vorzorgsmaatregelen voor de omgang met disks

- Raak de opnamekant van een disk niet aan.
- Plak geen plakband e.d. op de disk en gebruik geen disk waar plakband op is gekleefd.
- Gebruik geen diskaccessoires.
- Reinig de disk van het midden naar de buitenrand.
- Neem de disks horizontaal uit het toestel.
- Verwijder voor gebruik eventuele bramen in het middengat of aan de rand van de disk met een balpen of iets dergelijks.
- Disks die niet rond zijn, kunnen niet worden gebruikt.

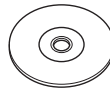

- 8-cm-disks kunnen niet worden gebruikt.
- Disks met kleuren op het opnameoppervlak of vieze disks kunnen niet worden gebruikt.
- Dit toestel kan alleen cd's met  afspeelen. Dit toestel kan disks die niet zijn voorzien van het merkteken, mogelijk niet correct afspeelen.
- U kunt een disk die niet is afgesloten, niet afspeelen. (Raadpleeg uw schrijfssoftware en de gebruiksaanwijzing van uw recorder voor het voltooiingsproces.)

De gebruiksaanwijzing gebruiken

[Terug naar beginpagina](#)
[CD, Disk, iPod, USB-apparaat, SD-kaart](#)

Zoeken

U kunt op de onderstaande manieren muziek-, video- of beeldbestanden zoeken.

OPMERKING

- Als u een afstandsbediening gebruikt, kunt u direct naar het gewenste nummer/bestand gaan door nummer/map/bestand/afspeeltijd etc. in te voeren. Zie [Modus Direct zoeken \(p. 87\)](#).

Lijst zoeken

U kunt op basis van een hiërarchie nummers, mappen en bestanden zoeken.

1 | Raak gemarkeerde vlak aan.



Het lijstregelscherm wordt weergegeven.

2 | Raak het gewenste nummer/bestand aan.

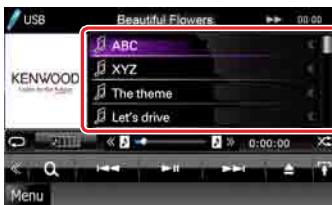

Het afspelen begint.

OPMERKING

- In het geval van diskmedia kunt u kiezen tussen weergave van de bestandslijst en de mappenlijst door [] aan te raken.
- Bij diskmedia kunt u de lijst niet weergeven tijdens willekeurig afspelen en als het afspelen is gestopt.

Link

U kunt met één klik naar elke sectie of beginpagina gaan.

Functienaam

Introduceert de functie.

OPMERKING

Introduceert tips, opmerkingen etc.

Verwijzing

Wordt in het blauw weergegeven.
Met één klik kunt u naar het artikel gaan dat bij de huidige sectie hoort.

Bedieningsinstructies

Legt uit welke bedieningsinstructies uitgevoerd moeten worden.

< >: geeft de naam van de paneelknoppen aan.

[]: geeft de naam van de tiptoetsen aan.

Screenshot

Toont screenshots die tijdens de bediening ter referentie worden weergegeven.

Het aanraakvlak of de tiptoetsen worden omgeven door een rood kader.

OPMERKING

- De in deze handleiding weergegeven schermen en panelen worden als voorbeelden gebruikt om de bediening te verduidelijken.
Ze kunnen daarom afwijken van de werkelijk gebruikte schermen en panelen, of sommige scherp Patronen kunnen verschillen.

Basisbediening

Functies van de knoppen op het voorpaneel

DNX7280BT

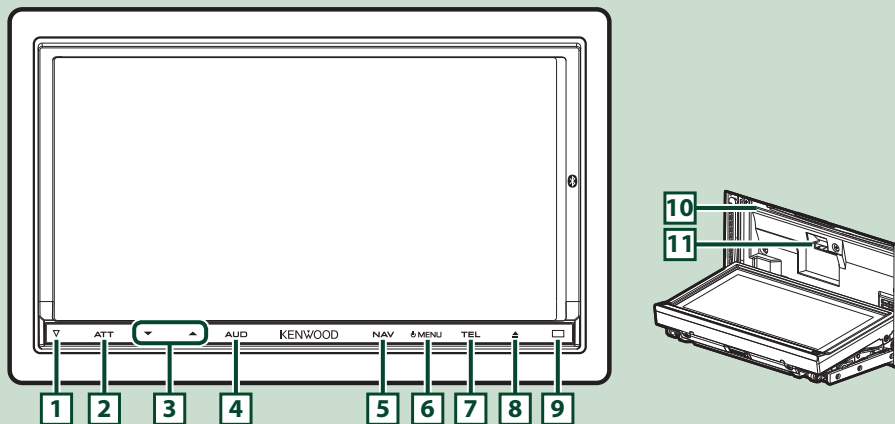

OPMERKING

- De panelen die in deze handleiding worden weergegeven, zijn voorbeelden om een duidelijke uitleg van de werking te kunnen geven. Om die reden kunnen de panelen afwijken van de werkelijke panelen.
- In deze handleiding wordt elk model als volgt afgekort.

DNX7280BT: **DNX7**

Als bovenstaand pictogram wordt getoond, moet u het artikel lezen dat op uw toestel van toepassing is.

Nummer	Naam	Functie
1	▽ (resetten)	<ul style="list-style-type: none"> Als het toestel of het hierop aangesloten toestel niet correct werkt, worden de fabrieksinstellingen gereset door op deze knop te drukken (p. 92).
2	ATT	<ul style="list-style-type: none"> Schakelt demping van het volume in/uit. Als de knop 1 seconde wordt ingedrukt, wordt het scherm uitgeschakeld.
3	▼, ▲ (vol.)	<p>Regelt het volume.</p> <p>Als een toets ingedrukt wordt gehouden, neemt het volume sprongsgewijs toe tot 25. Als een toets ingedrukt wordt bij een volume van boven de 25, neemt het volume met één per keer toe.</p>
4	AUD	<ul style="list-style-type: none"> Geeft het scherm Graphic Equalizer weer (p. 82).* Als de knop 1 seconde wordt ingedrukt, wordt de cameraweergave in-/uitgeschakeld.
5	NAV	<ul style="list-style-type: none"> Geeft het navigatiescherm weer. Als de knop 1 seconde wordt ingedrukt, worden de op de AV-uitgang aangesloten bronnen omgeschakeld. Als het toestel is uitgeschakeld, wordt het ingeschakeld.
6	MENU	<ul style="list-style-type: none"> Geeft het scherm Top Menu weer (p. 17). Als de knop 1 seconde wordt ingedrukt, wordt het toestel uitgeschakeld. Als het toestel is uitgeschakeld, wordt het ingeschakeld.
7	TEL	<ul style="list-style-type: none"> Geeft het scherm Hands Free weer (p. 52). Als de knop 1 seconde wordt ingedrukt, wordt het scherm Screen Control weergegeven. Als het toestel is uitgeschakeld, wordt het ingeschakeld.
8	▲ (uitwerpen)	<ul style="list-style-type: none"> Werpt de disk uit. Als de knop 1 seconde wordt ingedrukt, wordt het paneel ter hoogte van de disksleuf geopend. Als het paneel open is en de knop wordt 1 seconde ingedrukt, wordt het paneel gesloten. Als de knop 3 seconden wordt ingedrukt, wordt de disk geforceerd uitgeworpen. Als het paneel gesloten is en de knop wordt 3 seconden ingedrukt, wordt het paneel ter hoogte van de SD-kaartsleuf volledig geopend.
9	Remote Sensor	<ul style="list-style-type: none"> Ontvangt het signaal van de afstandsbediening. U kunt deze functie via Remote Sensor in- of uitschakelen (p. 67). Als [Remote Sensor] is uitgeschakeld, wordt de afstandsbediening van de tv-ontvangst geweigerd.
10	Disksleuf	Een sleuf waarin een diskmedium kan worden geplaatst.
11	SD-kaartsleuf	<p>Een sleuf waarin een SD-kaart kan worden geplaatst. De kaart wordt gebruikt om de kaart te updaten. Voor meer informatie over het updaten van de kaart, raadpleegt u de gebruiksaanwijzing van het navigatiesysteem.</p> <p>Daarnaast kunt u het audio/beeld-bestand op de kaart afspelen.</p>

* Het is mogelijk dat in bepaalde gevallen het scherm Graphic Equalizer niet wordt weergegeven.

DNX5280BT/DNX4280BT/DNX5580BT

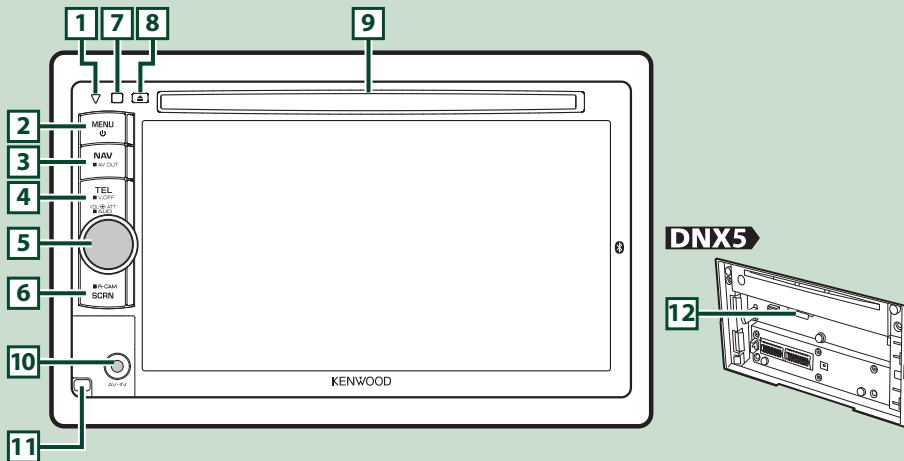

OPMERKING

- De panelen die in deze handleiding worden weergegeven, zijn voorbeelden om een duidelijke uitleg van de werking te kunnen geven. Om die reden kunnen de panelen afwijken van de werkelijke panelen.
- In deze handleiding wordt elk model als volgt afgekort.

DNX5580BT en DNX5280BT: **DNX5**

DNX4280BT: **DNX4**

Als bovenstaande pictogrammen worden getoond, moet u het artikel lezen dat op uw toestel van toepassing is.

Nummer	Naam	Functie
1	▽ (resetten)	<ul style="list-style-type: none"> Als het toestel of het hiermee verbonden toestel niet correct werkt, worden de fabrieksinstellingen gereset door op deze knop te drukken (p. 92). DNX4 Als de SI-functie is ingeschakeld, gaat de beveiligingsindicator knipperen als de contactsleutel van het voertuig in de uit-stand staat (p. 69).
2	MENU	<ul style="list-style-type: none"> Geeft het scherm Top Menu weer (p. 17). Als de knop 1 seconde wordt ingedrukt, wordt het toestel uitgeschakeld. Als het toestel is uitgeschakeld, wordt het ingeschakeld.
3	NAV	<ul style="list-style-type: none"> Geeft het navigatiescherm weer. Als de knop 1 seconde wordt ingedrukt, worden de op de AV-uitgang aangesloten omgeschakeld.
4	TEL	<ul style="list-style-type: none"> Geeft het scherm Hands Free weer (p. 52). Als de knop 1 seconde wordt ingedrukt, wordt het scherm uitgeschakeld.
5	Volumeknop	<ul style="list-style-type: none"> Als de knop wordt ingedrukt, wordt demping van het volume in-/uitgeschakeld. Door aan de knop te draaien, gaat het volume omhoog of omlaag. Als de knop 1 seconde wordt ingedrukt, wordt het scherm Tone Control weergegeven (p. 83).*
6	SCRN	<ul style="list-style-type: none"> Geeft het scherm Screen Control weer. Als de knop 1 seconde wordt ingedrukt, wordt de achteruitrijcameraweergave ingeschakeld.
7	Remote Sensor	<ul style="list-style-type: none"> Ontvangt het signaal van de afstandsbediening. U kunt deze functie via Remote Sensor in- of uitschakelen (p. 67). Als [Remote Sensor] is uitgeschakeld, wordt de afstandsbediening van de tv-ontvangst geweigerd.
8	▲ (uitwerpen)	<ul style="list-style-type: none"> Werpt de disk uit. Als de knop 1 seconde wordt ingedrukt, wordt de disk geforceerd uitgeworpen.
9	Disksleuf	Een sleuf waarin een diskmedium kan worden geplaatst.
10	DNX5 Ingangsbuis	Een ingangsbuis voor een extern apparaat.
11	DNX5 Ontgrendelknop	Verwijdert het voorpaneel.
12	SD-kaartsleuf	Een sleuf waarin een SD-kaart kan worden geplaatst. De kaart wordt gebruikt om de kaart te updaten. Voor meer informatie over het updaten van de kaart, raadpleegt u de gebruiksaanwijzing van het navigatiesysteem. Bij de DNX5280BT kunt u het audio/beeld-bestand op de kaart afspelen.

* Het is mogelijk dat in bepaalde gevallen het scherm Tone Control niet wordt weergegeven.

Het toestel inschakelen

De methode om het toestel in te schakelen is afhankelijk van het model.

DNX7

- 1** Druk de knop <NAV>, <MENU> of <TEL> in.

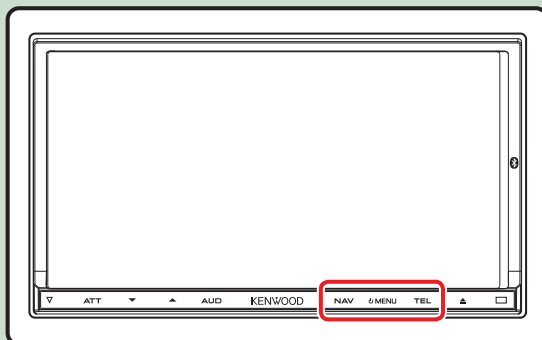

Het toestel wordt ingeschakeld.

- **Het toestel uitschakelen:**
Druk de knop <MENU> 1 seconde in.

DNX5 DNX4

- 1** Druk de knop <MENU> in.

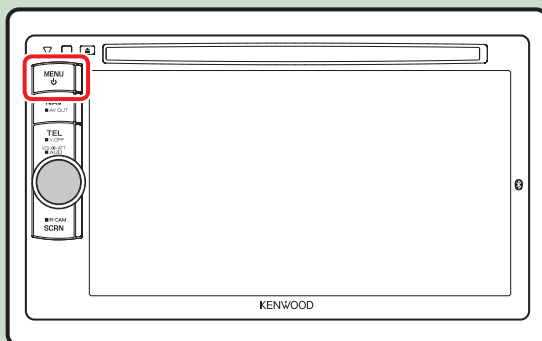

Het toestel wordt ingeschakeld.

- **Het toestel uitschakelen:**
Druk de knop <MENU> 1 seconde in.

Als u het toestel na de installatie voor de eerste keer inschakelt, moet u de [Begininstellingen \(p. 11\)](#) invoeren.

Begininstellingen

Begin met deze instellingen als u het toestel voor de eerste keer gebruikt of als u het reset (p. 92).

1 Stel elke optie als volgt in.



Language

Selecteer de taal die wordt gebruikt voor het regelscherm en de in te stellen opties. De standaardinstelling is "British English (en)" voor de DNX7280BT/DNX5280BT/DNX4280BT en "Russian" voor de DNX5580BT.

- 1 Raak [SET] aan.
- 2 Raak [◀] of [▶] aan om de gewenste taal te selecteren.
- 3 Raak [Enter] aan.

Zie [Taalinstellingen \(p. 68\)](#) voor de details.

Angle **DNX7**

Stel de positie van de monitor is. De standaardinstelling is "0".

- 1 Raak [SET] aan.
- 2 Raak het gewenste hoeknummer en [↔] aan.

Zie [Afstelling van de monitorhoek \(p. 71\)](#) voor gedetailleerde informatie.

iPod AV Interface Use

Stel de aansluiting in waarop uw iPod is aangesloten. De standaardinstelling is "iPod".

- 1 Raak [iPod] of [AV-IN2] aan.

Color

Stel de verlichtingskleur in van het scherm en de toets. U kunt kiezen voor een kleurenscaan of een vaste kleur.

- 1 Raak [SET] aan.
- 2 Raak [ON], [OFF] of [Panel Color Scan] aan.
- 3 Als u de kleur wilt veranderen, raakt u [SET] of [Panel Color Coordinate] aan.
- 4 Raak de gewenste kleur en [↔] aan.

Zie [Kleurenkeuze voor het paneel \(p. 72\)](#) voor de details.

EXT SW **DNX7**

Stel de externe apparaten in.

- 1 Raak [SET] aan.
- 2 Stel voor elk apparaat de naam, het uitgangsvermogen en pulsinstellingen in. Raak vervolgens [↔] aan.

Zie [EXT SW instellen \(p. 70\)](#) voor de details.

Camera

Stel de parameters voor de camera in.

- 1 Raak [SET] aan.
- 2 Stel elk item in en raak [↔] aan.

Zie [Camera-instellingen \(p. 75\)](#) voor de details.

2 Raak [Finish] aan.



OPMERKING

- Deze instellingen kunnen ingesteld worden via het menu SETUP. Zie [Instellingen \(p. 66\)](#).

Media afspelen

Muziek-cd en diskmedia

DNX7

- 1 Druk de knop <▲> 1 seconde in.



Het paneel wordt geopend.

- 2 Plaats de disk in de sleuf.

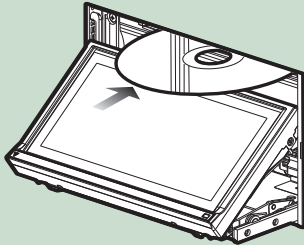

Het paneel sluit automatisch.
Het toestel laadt de disk en het afspelen begint.

- De disk uitwerpen:
Druk de knop <▲> 1 seconde in.

DNX5

- 1 Plaats de disk in de sleuf.

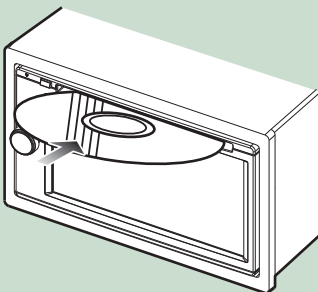

Het toestel laadt de disk en het afspelen begint.

- De disk uitwerpen:
Druk de knop <▲> in.

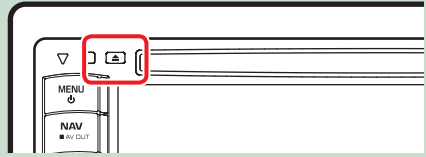

USB-apparaat

- 1 Sluit het USB-apparaat via de USB-kabel aan.

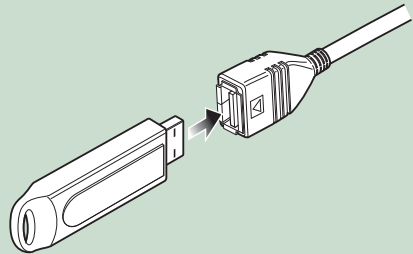

Het toestel leest de disk en het afspelen begint.

- Het apparaat verwijderen:
Raak op het scherm [▲] 1 seconde aan en haal de kabel uit het apparaat.

iPod

- 1 Sluit de iPod via de iPod-kabel aan.

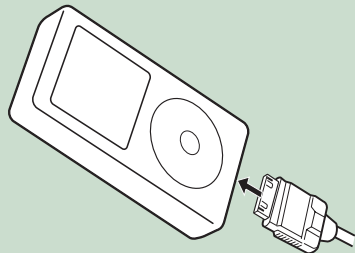

Het toestel leest de iPod en het afspelen begint.

- Het apparaat verwijderen:
Raak op het scherm [◀] aan en raak vervolgens [▲] 1 seconde aan. Haal de kabel uit de iPod.

SD-kaart

- 1 **DNX7280BT:** Druk de knop <▲> 3 seconden in om het voorpaneel te openen.

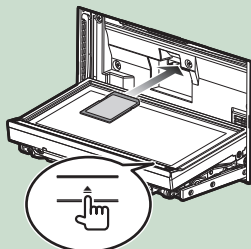

Het paneel gaat helemaal open.

DNX5280BT:

Verwijder het voorpaneel.

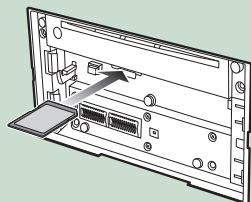

OPMERKING

- Zie [Het voorpaneel verwijderen \(p. 15\)](#) voor de details.

- 2 **Houd de SD-kaart op de hieronder weergegeven wijze vast en plaats hem in de sleuf totdat hij vastklikt.**



Het toestel laadt de kaart en het afspelen begint.

● **De kaart verwijderen:**

Duw de SD-kaart totdat deze vastklikt en verwijder vervolgens uw vinger van de kaart. De kaart komt naar buiten zodat u deze met uw vingers uit de sleuf kunt trekken.

Extern apparaat **DNX5**

- 1 Steek de stekker in de AV-IN-bus.

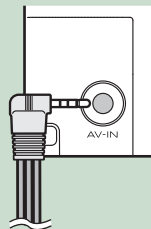

Het voorpaneel verwijderen DNX7 DNX5

U kunt het voorpaneel verwijderen om diefstal te voorkomen.

DNX7

- 1 Druk de knop <▲> 3 seconden in om het voorpaneel te openen.

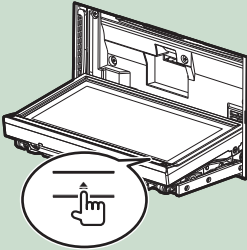

OPMERKING

- U kunt instellen dat het voorpaneel automatisch wordt geopend als het contact wordt uitgeschakeld. Zie [Afstelling van de monitorhoek \(p. 71\)](#).

- 2 Verwijder het paneel op de hieronder weergegeven wijze.

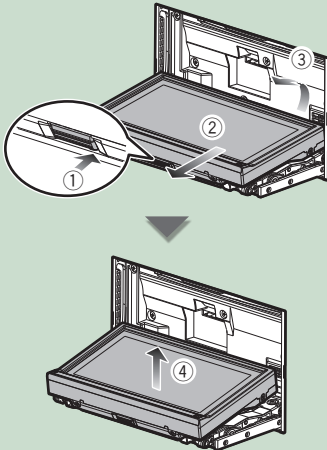

OPMERKING

- Circa 10 seconden nadat het voorpaneel is ontgrendeld, wordt de bevestigingsplaat automatisch gesloten. Verwijder het paneel voordat dit gebeurt.

DNX5

- 1 Verwijder het paneel op de hieronder weergegeven wijze.

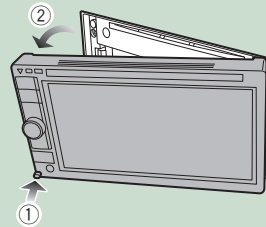

- Na verwijdering: Plaats het paneel in het meegeleverde beschermhoesje.

DNX7

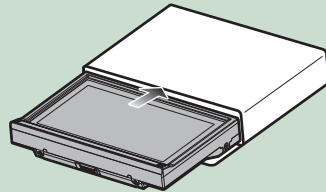

DNX5

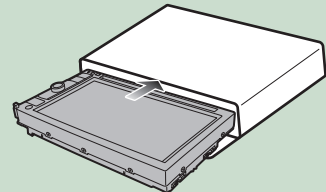

OPMERKING

- Raak de aansluitingen van het toestel en het frontje niet met uw vingers aan om beschadiging te voorkomen.
- Als de aansluitingen van het toestel of het frontje vuil zijn, reinigt u deze met een schone, droge zachte doek.

Het voorpaneel bevestigen

- 1** Houd het paneel stevig vast zodat het niet valt, en bevestig het op de bevestigingsplaat totdat het goed is vergrendeld.

DNX7

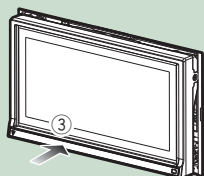
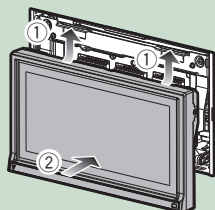

DNX5

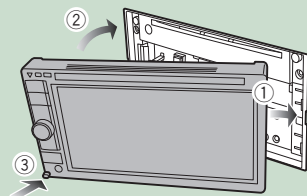

Bediening via het scherm Top Menu

De meeste functies kunnen via het scherm Top Menu worden uitgevoerd.

1 Raak op elk scherm [Menu] aan.



OPMERKING

- Druk de knop <MENU> in als [Menu] tijdens het afspelen van video/beeld niet wordt weergegeven. [\(p. 6, p. 8\)](#)







Het scherm Top Menu wordt weergegeven.



OPMERKING

- U kunt het verbergpictogram selecteren door het scherm naar links of naar rechts te verplaatsen.

In dit scherm kunt u de volgende functies uitvoeren.

Functie	Pictogram	Bediening
De audiobron wijzigen	   etc.	Raak het pictogram van de gewenste bron aan.
De instelmodus instellen	  etc.	Raak het pictogram van de gewenste instelfunctie aan.
Het navigatiescherm weergeven	 of 	Raak [NAV] of navigatiegegevens aan.
Alle audiofuncties uitschakelen		Raak [STANDBY] aan.

Lees verder op de volgende pagina

- **Het scherm Top Menu aanpassen**
Sleep het pictogram dat u wilt registreren, naar de regel bovenaan.
U kunt maximaal drie pictogrammen verplaatsen.



Basisbediening

Introduceert de basisbediening.

Algemeen

Er is een aantal functies dat in de meeste schermen uitgevoerd kan worden.



[Menu]

Terugkeren naar het scherm Top Menu.

← (TERUG)

Terugkeren naar het vorige scherm.

← (basismenu-toets)

Raak deze toets aan om het basismenu weer te geven. De inhoud van het menu is als volgt:

⏪ : **DNX7** Geeft het scherm EXT SW Control weer.

⏪ : Geeft het scherm SETUP Menu weer.

⏪ : Geeft het scherm Audio Control Menu weer.

⏪ : Geeft het regelscherm van de huidige bron weer. Pictogram verschilt per bron.

✖ : Sluit het menu.

Lijstschermb

Er is een aantal basisfunctietoetsen in de lijstschermb van de meeste bronnen.



◀ (bladeren)

Bladert door de weergegeven tekst.

All ▶ etc.

Hier worden tiptoetsen met verschillende functies weergegeven.

De weergave van de toetsen is afhankelijk van de huidige audiobron, status etc. Zie onderstaande tabel voor voorbeelden van functies van elke toets.

Toets	Functie
All ▶	Geeft een overzicht van alle nummers in de onderliggende hiërarchie.
⬆ ⬇ ⬆	Gaat een hiërarchieniveau omhoog.
📁	Geeft de huidige categoriemap weer.
📁 📁 📁	Geeft een muziek/beeld/film-bestandslijst weer.

Snel bladeren

U kunt door de tekst op het lijstschermb bladeren door het scherm via kort aanraken snel omhoog/omlaag of naar rechts/links te bewegen.

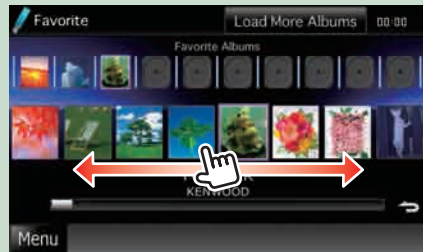
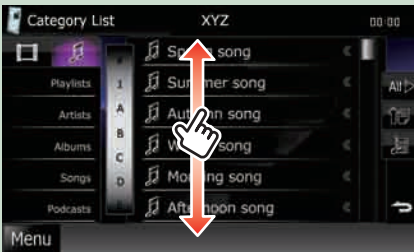

De navigatiefunctie

Raadpleeg de gebruiksaanwijzing van het navigatiesysteem voor details over de navigatiefunctie.

Het navigatiescherm weergeven

- 1 Druk de knop <NAV> in.

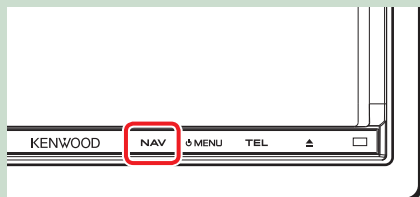

DNX7

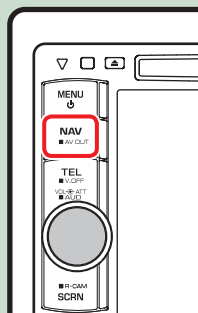

DNX5 DNX4

Het navigatiescherm wordt weergegeven.

De audio regelen in het navigatiescherm

U kunt de audiobronnen regelen terwijl het navigatiescherm wordt weergegeven.

Daarnaast kunt de navigatiegegevens bekijken, als het bronregelscherm wordt weergegeven.

- 1 Raak de informatiebalk aan.



Het navigatiescherm met audiogegevens wordt weergegeven.

2 Raak in het navigatiescherm [] of [] aan.



Als dit vlak wordt aangeraakt, wordt het audioscherm weergegeven.

 : Geeft de navigatie- en bedieningstoetsen van de huidige bron weer.



 : Geeft het navigatiescherm en het betreffende video/beeld-afspeelscherm weer.



OPMERKING

- Het scherm verandert van afspeelscherm in cameraweergave en vice versa telkens als het weergavevlak wordt aangeraakt.
- Als het bronpictogram onderaan het scherm wordt aangeraakt, wordt het audioscherm volledig weergegeven.

● **Terugkeren naar het volledige navigatiescherm:**

Raak [] aan.

OPMERKING

- Raadpleeg voor details over de bedieningstoetsen de instructies in de betreffende secties.

Bediening van de dvd/video-cd (vcd)

Basisbediening van de dvd/vcd

De meeste functies kunnen worden uitgevoerd in het bronregelscherm en het afspeelscherm.

OPMERKING

- Stel de modusschakelaar van de afstandsbediening in op de DVD-modus voordat u met de bediening begint. Zie [Wijzigen van de bedrijfsmodus \(p. 87\)](#).
- Het onderstaande screenshot geldt voor dvd. Dit kan afwijken in het geval van vcd.

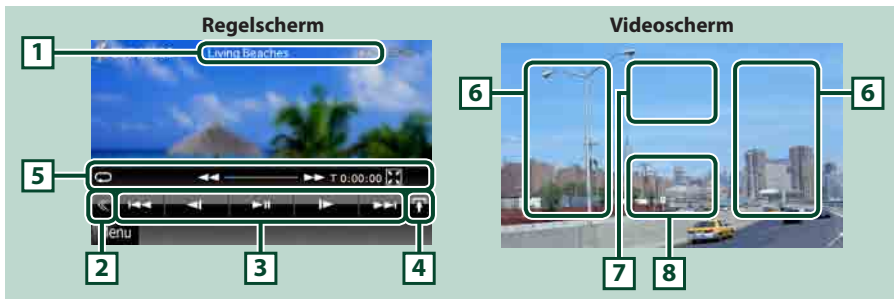

1 Informatieweergave

Geef de volgende gegevens weer.

- **Title #, Chap #:** Weergave van dvd-titel- en hoofdstuknummer
- **Track #/Scene #:** Weergave van vcd-track- of -scènummer
* Scènenr. wordt alleen weergegeven als PBC is ingeschakeld.
- **▶, ▶▶, ▶▶▶, ■, etc.:** Weergave van huidige afspeelmodus
De pictogrammen hebben de volgende betekenis: ▶ (afspelen), ▶▶ (snel vooruit afspelen), ◀◀ (snel achteruit afspelen), ▶▶▶ (vooruit zoeken), ◀◀◀ (achteruit zoeken), ■ (afspelen stoppen), ■R (afspelen hervatten), || (afspelen onderbreken), |▶ (langzaam vooruit afspelen), ◀| (langzaam achteruit afspelen).

Raak dit vlak aan om de disknaam weer te geven.

2 Multifunctietoets

Raak deze aan om in het multifunctiemenu om te schakelen. Zie [Multifunctiemenu \(p. 24\)](#) voor details over het menu.

3 Multifunctiemenu

Via de toetsen in dit vlak kunnen diverse functies worden uitgevoerd. Zie [Multifunctiemenu \(p. 24\)](#) voor details over de toetsen.

4 Toets voor regelingsomschakeling

Niet beschikbaar in dvd/vcd-bron.

5 Deelfunctiemenu

Via de toetsen in dit vlak kunnen de volgende functies worden uitgevoerd:

- **De huidige inhoudselementen herhalen:** Raak [] aan. Telkens als u de toets aanraakt, heeft de herhaalmodus de hierna genoemde volgorde:
DVD: "titel herhalen" [] "hoofdstuk herhalen" [] "functie uit"
VCD (PBC aan): Geen herhaling
VCD (PBC uit): "nummer herhalen" [] "functie uit"
- **Alle toetsen verbergen:** Raak [] aan.
- **Snel vooruit of snel achteruit afspelen:** Raak [] of [] aan. Telkens als u de toets aanraakt, wijzigt de snelheid; standaard, 2x, 3x.
- **De afspeeltijd aangeven:** Zie ###.##.
DVD: U kunt bij de tijdsweergave kiezen tussen afspeeltijd van de titel, afspeeltijd van het hoofdstuk en resterende tijd van de titel. Telkens als u het tijdsvenster aanraakt, wijzigt het in "T ###.##" (weergave afspeeltijd titel), "C ###.##" (weergave afspeeltijd hoofdstuk) en "R ###.##" (weergave resterende tijd titel). Naast het tijdsvenster wordt ook de balk weergegeven die de huidige locatie aangeeft.
VCD (PBC uit): Tevens kunt u de resterende diskijd aangeven door het tijdsvenster aan te raken. Telkens als u het venster aanraakt, wijzigt het in "P ###.##" (weergave afspeeltijd) en "R ###.##" (resterende diskijd).
- **De huidige locatie aangeven:** Zie de balk in het midden (alleen dvd) De balk wordt niet weergegeven als het tijdsvenster de resterende tijd aangeeft.

6 Zoekvlak

Raak het vlak aan om het volgende/vorige inhoudselement te zoeken.

Door van het midden van het scherm naar links of naar rechts te scrollen wordt er snel achteruit of snel vooruit afgespeeld. Telkens als u het vlak aanraakt, wijzigt de snelheid: standaard, 2x, 3x. Raak het midden van het scherm aan om snel achteruit/vooruit afspelen te beëindigen.

7 Menuweergavevlak

De werking van dit vlak is afhankelijk van de betreffende status.

- **Tijdens het afspelen van een dvd:** Geeft het dvd-menu weer. In de menuweergave wordt het markeringsregelscherm weergegeven.
- **Tijdens het afspelen van een dvd:** Geeft het scherm Zoom Control weer ([p. 26](#)).

8 Toetsweergavevlak

Raak het vlak aan om het laatste regelscherm weer te geven.

OPMERKING

- Als u een afstandsbediening gebruikt, kunt u direct naar de gewenste afbeelding gaan door het hoofdstuknummer, het scènenummer, de afspeeltijd etc. in te voeren ([p. 87](#)).

Multifunctiemenu

Dvd



Vcd



De toetsen hebben de volgende functies:

[<<<] [>>>]

Zoekt naar het vorige/volgende inhoudselement.

[>>II]

Speelt af of onderbreekt het afspelen.

[<I] of [I>] (alleen dvd)

Speelt langzaam vooruit of achteruit af.

[■]

Stopt het afspelen. Als deze toets tweemaal wordt aangeraakt, wordt de disk vanaf het begin afgespeeld als u deze de volgende keer afspeelt.

[PBC] (alleen VCD)

Schakelt PBC in of uit.

[ SETUP]

Raak deze toets aan om het scherm SET UP Menu weer te geven. Zie [Instellingen \(p. 66\)](#).

[ AUDIO]

Raak deze toets aan om het scherm Audio Control weer te geven. Zie [Audio regelen \(p. 78\)](#).

[ EXT SW] [DNX7] :

Raak deze toets aan om de voeding van het externe apparaat te regelen. Zie voor details: [Bediening van een extern apparaat \(p. 77\)](#).

Bediening van het dvd-menu

U kunt een aantal opties in het dvd/video-menu instellen.

- 1 Raak tijdens het afspelen het gemarkeerde vlak aan.



Het scherm Menu Control wordt weergegeven.

- 2 Voer de gewenste bewerking uit.



Het scherm Top Menu weergeven

Raak [Top] aan.*

Het menu weergeven

Raak [Menu] aan.*

Het vorige menu weergeven

Raak [Return] aan.*

Het geselecteerde item instellen

Raak [Enter] aan.

Directe bediening mogelijk maken

Raak [Highlight] aan om de markeringsregelmodus in te stellen ([p. 25](#)).

De cursor verplaatsen

Raak [▲], [▼], [◀], [▶] aan.

* Naargelang de disk is het mogelijk dat deze toetsen niet werken.

Markeringsregeling

Met de markeringsregeling kunt u het dvd-menu regelen door de menu-toets direct op het scherm aan te raken.

- 1 Raak in het menuregelscherm [Highlight] aan.
- 2 Raak op het scherm het gewenste item aan.



OPMERKING

- De markeringsregeling wordt automatisch uitgeschakeld als u er niet constant gebruik van maakt.

Dvd-afspeelmodus instellen

U kunt de dvd-afspeelmodus selecteren.

- 1 Raak in het scherm Menu Control [Next] aan.



Scherm Menu Control 2 wordt weergegeven.

Lees verder op de volgende pagina

2 | Raak de toets aan die overeenkomt met het gewenste in te stellen item.



De ondertiteltaal wijzigen

Raak [Subtitle] aan. Telkens als u deze toets aanraakt, wordt de taal gewijzigd.

De audiotaal wijzigen

Raak [Audio] aan. Telkens als u deze toets aanraakt, wordt de taal gewijzigd.

De zoomverhouding regelen

Raak [Zoom] aan. Zie [stap 2 in Zoomregeling voor dvd en vcd \(p. 26\)](#).

De invalshoek wijzigen

Raak [Angle] aan. Telkens als u deze toets aanraakt, wordt de invalshoek gewijzigd.

De menuregeling afsluiten

Raak [Exit] aan.

Scherm Menu Control 1 wordt weergegeven

Raak [Previous] aan.

Zoomregeling voor dvd en vcd

U kunt het afspeelscherm voor dvd en vcd vergroten.

1 | Raak in het geval van vcd tijdens het afspelen het gemarkeerde vlak aan.



Het scherm Zoom Control wordt weergegeven.

OPMERKING

- Raadpleeg voor dvd [Dvd-afspeelmodus instellen \(p. 25\)](#) om het scherm Zoom Control weer te geven.

2 | Voer de gewenste bewerking uit.



De zoomverhouding wijzigen

Raak [Zoom] aan.

Wijzigt in het geval van dvd de zoomverhouding op 4 niveaus: uit, 2x, 3x, 4x.

Wijzigt in het geval van vcd de zoomverhouding op 2 niveaus: uit, 2x.

Scrollen

Raak [▲], [▼], [◀] of [▶] aan om het scherm in de gewenste richting te verschuiven.

De menuregeling afsluiten

Raak [Exit] aan.

Het vorige scherm weergeven*

Raak [Return] aan.

* Naargelang de disk is het mogelijk dat deze functie niet werkt.

OPMERKING

- Tijdens het zoomen kunt u de menu-toetsen niet direct op het scherm aanraken.

DVD-instellingen

U kunt de dvd-afspeelfuncties instellen.

OPMERKING

- Elke bewerking in deze sectie kan gestart worden in het scherm Top Menu. Zie [Bediening via het scherm Top Menu \(p. 17\)](#).

1 | Raak in het regelscherm [◀] aan.

Het multifunctiemenu wordt weergegeven.

2 | Raak [SETUP] aan.

Het scherm SETUP Menu wordt weergegeven.

3 | Raak [Source] aan.



Het scherm Source SETUP Menu wordt weergegeven.

4 | Raak in de lijst [DVD SETUP] aan.

Het scherm DVD SETUP wordt weergegeven.

5 | Stel de verschillende items als volgt in.



Menu/Subtitle/Audio Language*

Zie [Taalinstellingen \(p. 28\)](#).

Dynamic Range Control*

Stelt het dynamisch bereik in.

Wide: Het dynamisch bereik is breed.

Normal: Het dynamisch bereik is normaal.

Dialog (standaardinstelling):

Maakt het totale geluidsvolume groter dan in andere modi. Dit geldt alleen bij gebruik van Dolby Digital-software.

Angle Mark

Stelt de weergave van een invalshoek in.

ON (standaardinstelling):

Er wordt een invalshoek weergegeven.

OFF: Er wordt geen invalshoek weergegeven.

Screen Ratio*

Stelt de schermweergavemodus in.

16:9 (standaardinstelling):

Toont breedbeeldweergave.

4:3 LB: Geeft brede beelden in brievenbusformaat weer (boven en onder in het scherm zijn zwarte strepen zichtbaar).

4:3 PS: Geeft brede beelden in Pan & Scan-formaat weer (de rechter- en linkerrand van de beelden worden afgesneden).

Parental Level*

Zie [Kinderstot \(p. 28\)](#).

DISC SETUP

Zie [Diskinstellingen \(p. 29\)](#).

Stream Information

Geeft de huidige broninformatie weer.

De stroom (Dolby Digital, dts, Linear PCM, MPEG, WMA of AAC) wordt weergegeven.

* Deze items worden uitgeschakeld als een dvd wordt afgespeeld.

Taalinstellingen

Deze instelling bepaalt de taal van het menu, de ondertitel en de spraak. U kunt deze items niet instellen als een dvd wordt afgespeeld.

1 Raak [SET] of van het gewenste item aan: [Menu Language], [Subtitle Language], [Audio Language].

Het scherm Language Set wordt weergegeven.

2 Voer de gewenste taalcode in en raak [Enter] aan.



Stelt de ingevoerde taal in en keert terug naar het scherm DVD SETUP.

OPMERKING

- Raak [Cancel] aan om de instellingen te annuleren en naar het vorige scherm terug te keren.
- Raak [Clear] aan om de ingevoerde code te wissen.
- Raak [Original] aan om de oorspronkelijke audiotaal van de dvd in te stellen.

Kinderslot

Stelt een kinderslotniveau in. U kunt dit item niet instellen als een dvd wordt afgespeeld.

1 Raak [SET] of [Parental Level] aan.

Het scherm Parental Pass wordt weergegeven.

2 Voer de kinderslotcode in en raak [Enter] aan.

Het scherm Parental Level wordt weergegeven.

OPMERKING

- Raak [Cancel] aan om de instellingen te annuleren en naar het vorige scherm terug te keren.
- Raak [Clear] aan om de ingevoerde code te wissen.
- Het huidige kinderslotniveau wordt weergegeven als [Level#].

3 Raak [◀] of [▶] aan om een kinderslotniveau te selecteren.



OPMERKING

- Als een disk een hoger kinderslotniveau heeft, moet u het codenummer invoeren.
- Het kinderslotniveau is afhankelijk van de geplaatste disk.
- Als een disk geen kinderslot bevat, kan iedereen de disk afspelen, zelfs wanneer u het kinderslot hebt ingesteld.

Diskinstellingen

Voert de instellingen uit wanneer diskmedia worden gebruikt.

1 | Raak [SET] of [DISC SETUP] aan.

Het scherm DISC SETUP wordt weergegeven.

2 | Selecteer als volgt een optie.



CD Read

Stelt de functie van dit toestel in als een muziek-cd wordt afgespeeld.

1 (standaardinstelling): Herkent automatisch een disk met audiobestanden, dvd of muziek-cd en speelt deze af.

2: Speelt een disk geforceerd af als muziek-cd. Selecteer [2] als u een muziek-cd met een speciale indeling wilt afspelen of als u geen disk in positie [1] kunt afspelen.

On Screen DVD

Stelt een schermweergave in.

Auto: Informatie wordt 5 seconden weergegeven nadat ze is bijgewerkt.

OFF (standaardinstelling): Informatie wordt niet weergegeven.

OPMERKING

- [CD Read] is niet beschikbaar als er een disk in het toestel zit.
- U kunt geen audiobestand/vcd-disk in positie [2] afspelen. Ook kunt u sommige muziek-cd's niet in positie [2] afspelen.

Bediening van cd/audio- en beeldbestanden/iPod

Basisbediening van muziek/video/beeld

De meeste functies kunnen worden uitgevoerd in het bronregelscherm en het afspeelscherm.

OPMERKING

- Stel de modusschakelaar van de afstandsbediening in op de AUD-modus voordat u met de bediening begint. Zie [Wijzigen van de bedrijfsmodus \(p. 87\)](#).
- Om een iPod op dit toestel te kunnen aansluiten, is het optionele toebehoren KCA-iP202/KCA-iP22F vereist.

Zie de volgende secties voor de bediening van de verschillende bronnen.

- Muziek-cd ([p. 30](#))
- USB-apparaat en SD-kaart ([p. 32](#))
- Diskmedia ([p. 30](#))
- iPod ([p. 32](#))

Muziek-cd en diskmedia

OPMERKING

- In deze handleiding staat "Muziek-cd" voor de algemene cd's waarop muzieknummers staan. "Diskmedia" verwijst naar cd/dvd-disks waarop audio-, beeld- of videobestanden staan.
- Het onderstaande screenshot geldt voor cd. Dit kan afwijken in het geval van diskmedia.

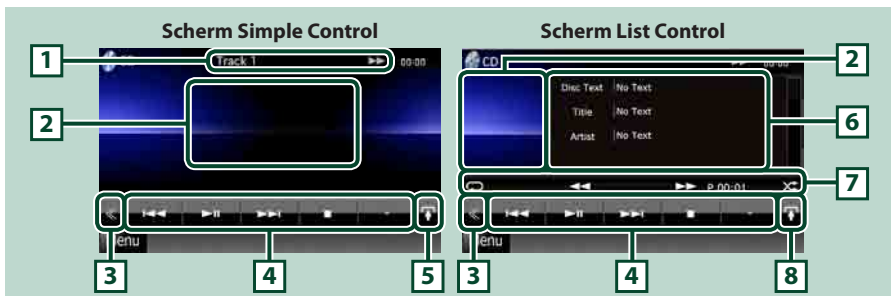

1 Informatieweergave

Geeft de volgende gegevens weer.

- Track #: Telkens als u dit vlak aanraakt, wijzigt de weergave in huidig tracknummer, tekst etc.
- ▶, ▶▶, ▶▶▶, ■, etc.: Weergave van huidige afspelmodus
De pictogrammen hebben de volgende betekenis: ▶ (afspelen), ▶▶ (snel vooruit afspelen), ◀◀ (snel achteruit afspelen), ▶▶▶ (vooruit zoeken), ◀◀◀ (achteruit zoeken), ■ (afspelen stoppen), ■R (afspelen hervatten), || (afspelen onderbreken).

2 Filmweergavevlak/regelingsomschakelingsvlak

Raak deze aan om van het scherm Simple Control om te schakelen naar List Control of andersom.

3 Multifunctietoets

Raak deze aan om in het multifunctiemenu om te schakelen. Zie [Multifunctiemenu \(p. 34\)](#) voor details over het menu.

4 Multifunctiemenu

Via de toetsen in dit vlak kunnen diverse functies worden uitgevoerd. Zie [Multifunctiemenu \(p. 34\)](#).

5 Deelfunctietoets

Raak deze toets aan om het deelfunctiemenu weer te geven (zie onder 7).

6 Nummerinformatie

Informatie over het huidige nummer wordt weergegeven.

In het geval van een muziek-cd en diskmedia kunt u kiezen tussen weergave van de huidige nummerinformatie en de huidige mappenlijst door de lijstomschakelingstoets aan te raken (zie onder 8).

Bij een muziek-cd wordt echter uitsluitend "No Information" weergegeven.

7 Deelfunctiemenu

Via de toetsen in dit vlak kunnen diverse functies worden uitgevoerd. Zie [Deelfunctiemenu \(p. 35\)](#) voor details over de toetsen.

8 Lijstomschakelingstoets

Raak deze toets aan om te kiezen tussen weergave van de nummerlijst en de cd-tekst (cd)/ID3-labelinformatie (alleen diskmedia).



9 Bestandszoekvlak (alleen diskmedia)

Raak dit vlak aan om het volgende/vorige bestand te zoeken.

Door van het midden van het scherm naar links of naar rechts te scrollen wordt er snel achteruit of snel vooruit afgespeeld. Telkens als u het vlak aanraakt, wijzigt de snelheid: standaard, 2x, 3x. Raak het midden van het scherm aan om snel achteruit/vooruit afspelen te beëindigen.

10 Menuweergavevlak (alleen diskmedia)

Raak dit vlak aan om het diskmenu weer te geven. Zie [Filmregeling \(p. 41\)](#).

11 Toetsweergavevlak (alleen diskmedia)

Raak dit vlak aan om het laatste regelscherm weer te geven.

USB-apparaat, SD-kaart en iPod

OPMERKING

- SD-kaart is alleen van toepassing op de DNX7280BT en DNX5280BT.
- Het onderstaande screenshot geldt voor USB-apparaat. Dit kan afwijken in het geval van iPod en SD-kaart.

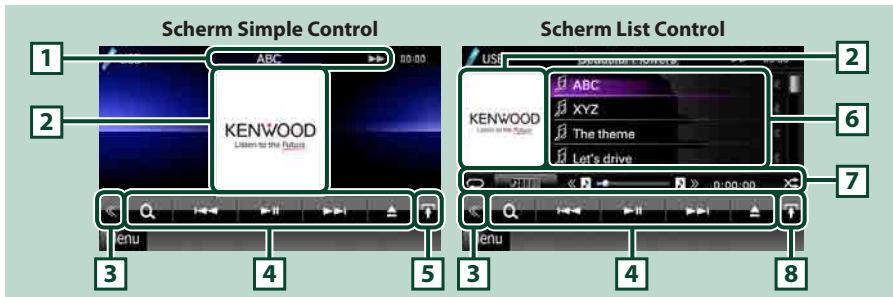

1 Informatieweergave

Geeft de volgende gegevens weer.

- **Naam van huidige bestand:** Telkens als u dit vlak aanraakt, wijzigt de weergave in bestandsnummer, mapnummer of bestandsnaam.
- ▶, ▶▶, etc.: Weergave van huidige afspeelmodus
De pictogrammen hebben de volgende betekenissen: ▶ (afspelen, zoeken), || (afspelen onderbreken), ▶▶ (handmatig vooruit zoeken), ◀◀ (handmatig achteruit zoeken).

2 Albumafbeeldingen-/regelingsomschakelingsvlak

De beeldgegevens worden weergegeven als het huidige bestand deze bevat. Als het beeld niet beschikbaar is, wordt "No Photo" weergegeven.

Raak deze aan om van het scherm Simple Control om te schakelen naar List Control of andersom.

3 Multifunctietoets

Raak deze aan om in het multifunctiemenu om te schakelen. Zie [Multifunctiemenu \(p. 34\)](#).

4 Multifunctiemenu

Via de toetsen in dit vlak kunnen diverse functies worden uitgevoerd. Zie [Multifunctiemenu \(p. 34\)](#) voor details over de toetsen.

5 Deelfunctietoets

Raak deze toets aan om het deelfunctiemenu weer te geven (zie onder 7).

6 Inhoudsoverzicht

Geef een overzicht van de inhoud. Naargelang de afspeelstatus en de bron kan de inhoud van het overzicht verschillen.

7 Deelfunctiemenu

Via de toetsen in dit vlak kunnen diverse functies worden uitgevoerd. Zie [Deelfunctiemenu \(p. 35\)](#) voor details over de toetsen.

8 Lijstomschakelingstoets

Raak deze toets aan om te kiezen tussen weergave van de bestandslijst en informatie over het huidige bestand.

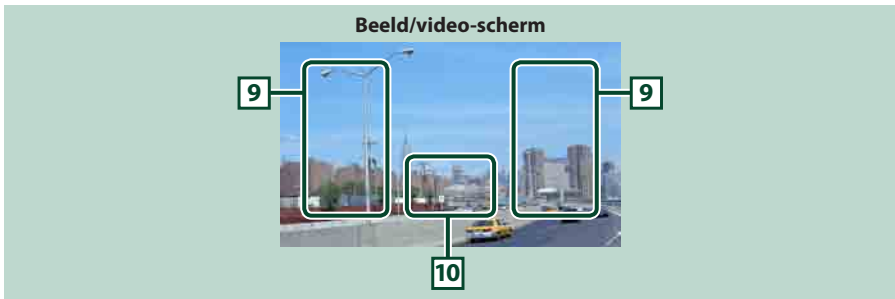

9 Bestandszoekvlak (alleen beeld-/videobestand)

- Raak dit vlak aan om het volgende/vorige bestand te zoeken.
- Als tijdens de diavoorstelling in de USB-modus een vlak wordt aangeraakt, wordt er naar het volgende/vorige muziekbestand gezocht.
- Door van het midden van het scherm naar links of naar rechts te scrollen wordt er snel achteruit of snel vooruit afgespeeld. Raak het midden van het scherm aan om snel achteruit/vooruit afspelen te beëindigen. Deze functie is niet beschikbaar als de huidige map geen muziekbestand bevat.

10 Toetsweergavevlak (alleen beeld-/videobestand)

Raak dit vlak aan om het laatste regelscherm weer te geven.

Multifunctiemenu

Muziek-cd



iPod



Diskmedia



USB-apparaat en SD-kaart



Via de toetsen in dit vlak kunnen de volgende functies worden uitgevoerd.

[] (alleen diskmedia, iPod, USB-apparaat en SD-kaart)

Zoekt nummer/bestand. Zie [Zoeken \(p. 36\)](#).

[] []

Zoekt naar het vorige/volgende nummer/bestand.

[]

Speelt af of onderbreekt het afspelen.

[] (alleen muziek-cd en diskmedia)

Stopt het afspelen.

[] (alleen iPod, USB-apparaat en SD-kaart)

Raak deze toets 1 seconde aan om het apparaat te ontkoppelen. Zie [Media afspelen \(p. 13\)](#) voor details.

[] (alleen iPod)

Stelt handmatige modus in. De bediening via dit toestel is uitgeschakeld. Raak deze toets nogmaals aan om de handmatige modus af te sluiten.

[] [] (uitsluitend diskmedia, USB-apparaat en SD-kaart)

Zoekt vorige/volgende map.

[] (uitsluitend fotobestanden op USB-apparaat en SD-kaart)

Gaat tijdens het afspelen van beelden over naar beeldweergave.

[] SETUP

Raak deze toets aan om het scherm SETUP Menu weer te geven. Zie [Instellingen \(p. 66\)](#).

[] AUDIO

Raak deze toets aan om het scherm Audio Control weer te geven. Zie [Audio regelen \(p. 78\)](#).

[] EXT SW [] :

Raak deze toets aan om de voeding van het externe apparaat te regelen. Zie voor details [Bediening van een extern apparaat \(p. 77\)](#).

Deelfunctiemenu

Muziek-cd



iPod



Diskmedia



USB-apparaat en SD-kaart



Via de toetsen in dit vlak kunnen de volgende functies worden uitgevoerd.



Herhaalt het huidige nummer/de huidige map. Telkens als u de toets aanraakt, heeft de herhaalmodus de hierna genoemde volgorde:

Cd, iPod: "nummer herhalen" "herhalen uit"

Diskmedia, USB-apparaat, SD-kaart: "bestand herhalen" "map herhalen" "herhalen uit"



Zoekt een nummer via de lijst met albumafbeeldingen. Zie [Zoeken via albumafbeeldingen \(p. 39\)](#) voor details over de zoekbewerking.



Verbergt alle toetsen.

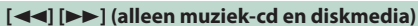

Snel vooruit of snel achteruit afspelen.



Speelt het vorige of volgende album in [Favorietenlijst \(p. 40\)](#) af.

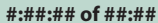

Geeft afspeeltijd aan.

Tevens kunt u tijdens het afspelen van een muziek-cd de resterende disktijd aangeven door het tijdsvenster aan te raken. Telkens als u het venster aanraakt, wijzigt het in "P ####" (weergave afspeeltijd track) en "R ####" (resterende disktijd).



Speelt alle nummers in de huidige map/op de huidige disk of in de huidige afspeellijst van de aangesloten iPod in willekeurige volgorde (random) af.

Telkens als u de toets aanraakt, heeft de randommodus de hierna genoemde volgorde:

Cd: "nummer random" "random uit"

Diskmedia, USB-apparaat, SD-kaart: "bestand random" "random uit"

iPod: "nummer random" "album random" "random uit"



Geeft de huidige locatie aan.

Tijdens het afspelen via het USB-apparaat, de SD-kaart en de iPod kunt u de cirkel naar links of naar rechts slepen om de afspeelpositie te wijzigen.

Zoeken

U kunt op de onderstaande manieren muziek-, video- of beeldbestanden zoeken.

OPMERKING

- Als u een afstandsbediening gebruikt, kunt u direct naar het gewenste nummer/bestand gaan door nummer/map/bestand/afspeeltijd etc. in te voeren. Zie [Modus Direct zoeken \(p. 87\)](#).

Lijst zoeken

U kunt op basis van een hiërarchie nummers, mappen en bestanden zoeken.

1 | Raak gemarkeerde vlak aan.



Het lijstregelscherm wordt weergegeven.

2 | Raak het gewenste nummer/bestand aan.



Het afspelen begint.

OPMERKING

- In het geval van diskmedia kunt u kiezen tussen weergave van de bestandslijst en de mappenlijst door [Q] aan te raken.
- Bij diskmedia kunt u de lijst niet weergeven tijdens willekeurig afspelen en als het afspelen is gestopt.

Op overige zoeken

Als u de lijst wilt inperken, zijn er andere manieren waarop u kunt zoeken.

Deze functie is niet beschikbaar als een muziek-cd de huidige bron is.

1 | Raak in het regelscherm [Q] aan.

Het zoekmethodescherm wordt weergegeven.

2 | Raak de gewenste zoekmethode aan.

USB-apparaat en SD-kaart

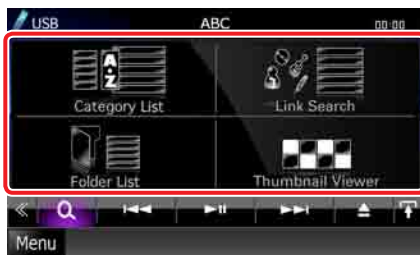

iPod

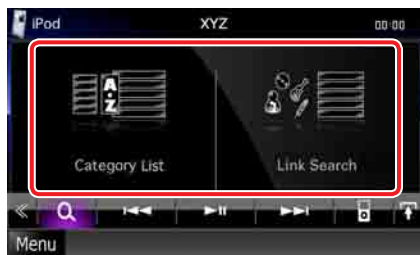

De lijst wordt weergegeven op de sorteermanier die u hebt geselecteerd.

Zie de volgende secties voor de bediening.

- [Category List]: U kunt een bestand zoeken door een categorie te selecteren ([p. 37](#)).
- [Link Search]: U kunt een bestand van dezelfde artiest/componist of hetzelfde album/genre als het huidige nummer zoeken ([p. 37](#)).
- [Folder List]: U kunt op basis van een hiërarchie een bestand zoeken ([p. 38](#)).
- [Thumbnail Viewer]: U kunt een beeldbestand zoeken ([p. 38](#)).

OPMERKING

- In het geval van diskmedia kunt u de mappenlijst direct weergeven door [Q] aan te raken.

Op categorie zoeken (alleen USB-apparaat, SD-kaart en iPod)

- 1 Raak de gewenste categorie aan de linkerzijde van het scherm aan.



- 2 De lijst wordt gesorteerd op de geselecteerde categorie.
- 3 Raak het gewenste onderdeel aan. Het afspelen begint.

OPMERKING

- Om het zoeken in te perken kunt u een letter selecteren uit de lijst met letters in het midden van het scherm.
- Zie [Basisbediening \(p. 18\)](#) voor bewerkingen in het lijstscherf.

Op link zoeken (alleen USB-apparaat, SD-kaart en iPod)

- 1 Raak het gewenste onderdeel aan de linkerzijde van het scherm aan. U kunt kiezen uit artiest, album, genre en componist.



De bij uw keuze behorende lijst wordt weergegeven.

OPMERKING

- De lijst wordt weergegeven op de manier die u hebt geselecteerd.
- **Artist:** Geeft de albumlijst van de artiest weer.
- **Album:** Geeft alle nummers van het huidige album weer.
- **Genre:** Geeft de artiestenlijst weer waarop artiesten van hetzelfde genre staan.
- **Composer:** Geeft de albumlijst van de componist van het huidige bestand weer.

- 2 Raak het vlak aan om het gewenste onderdeel in de lijst te selecteren. Herhaal dit totdat u het gewenste bestand hebt gevonden.

OPMERKING

- Om het zoeken in te perken kunt u een letter selecteren uit de lijst met letters in het midden van het scherm.
- Zie [Basisbediening \(p. 18\)](#) voor bewerkingen in het lijstscherf.

Op map zoeken (alleen USB-apparaat, SD-kaart en diskmedia)

1 | Raak de gewenste map aan.



De inhoud van de map wordt weergegeven aan de rechterzijde van het scherm.

2 | Raak het gewenste onderdeel in het inhoudsoverzicht aan.

Het afspelen begint.

OPMERKING

- Zie [Basisbediening \(p. 18\)](#) voor bewerkingen in het lijstscherf.

Op beeld zoeken (alleen USB-apparaat en SD-kaart)

1 | Raak het gewenste beeld aan.



Het geselecteerde beeld wordt als volledig scherm weergegeven.

Zie onder 9 en 10 in [USB-apparaat, SD-kaart en iPod \(p. 32\)](#) voor bediening van het beeldscherm.

Zoeken via albumafbeeldingen (alleen USB-apparaat, SD-kaart en iPod)

U kunt muziekbestanden zoeken door de albumafbeeldingen te selecteren.

1 | Raak [] aan.

Het deelfunctiemenu verschijnt.

2 | Raak [] aan.



Het favorietenschermbord wordt weergegeven.

3 | Raak de gewenste albumafbeelding op de regel onderaan aan.



OPMERKING

- De werking van de toets aan de bovenzijde van het scherm is afhankelijk van de status.

[Load Albums] wordt weergegeven:

U hebt nog geen albumafbeeldingen geladen. Raak de toets aan om het laden te starten.

[Load More Albums] wordt weergegeven:

Bepaalde albumafbeeldingen zijn niet geladen. Raak de toets aan om alle albumafbeeldingen te laden. Als u de toets aanraakt, is het mogelijk dat het nummer dat wordt afgespeeld, stopt en dat het afspelen van een ander nummer start.

Als de toets niet beschikbaar is:

alle albumafbeeldingen zijn al geladen.

4 | Raak [] op de geselecteerde albumafbeelding aan.

Het eerste nummer op het album wordt afgespeeld.

Daarnaast kunt u in dit scherm uw eigen afspeellijst samenstellen. Zie [Favorietenlijst \(p. 40\)](#) voor de details.

OPMERKING

- Nadat alle nummers op het album zijn afgespeeld, wordt weer begonnen met het eerste nummer van hetzelfde album en wordt het album opnieuw afgespeeld.
- De albums zonder afbeeldingen worden niet weergegeven.

Favorietenlijst

U kunt op basis van uw 10 favoriete albums uw eigen afspeellijst samenstellen door albumafbeeldingen te selecteren.

- 1 Raak de gewenste albumafbeelding in de regel onderaan aan en sleep deze naar de regel bovenaan.

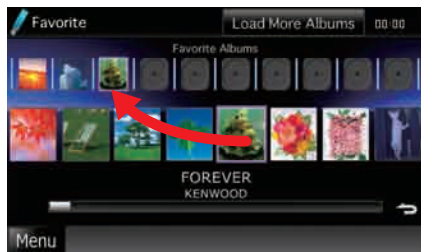

Het geselecteerde album wordt toegevoegd aan de favorietenlijst.

OPMERKING

- Het toegevoegde album wordt helemaal rechts geplaatst.
- U kunt een album dat al op de favorietenlijst staat, niet nogmaals toevoegen.
- De lijst kan maximaal 10 albums bevatten.

- 2 Raak de gewenste albumafbeelding in de favorietenlijst aan.

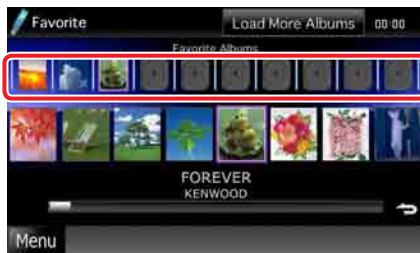

Het geselecteerde album wordt afgespeeld en het regelscherm wordt weergegeven.

OPMERKING

- De favorietenlijst wordt rechts afgespeeld, waarbij begonnen wordt met het geselecteerde album.
- Om een album uit de favorietenlijst te verwijderen, raakt u het aan en sleept u het naar de regel onderaan.
- U kunt de afspelvolgorde van de favorietenlijst wijzigen door de albumafbeeldingen in de lijst te verslepen.
- De favorietenlijstmodus wordt in de volgende gevallen uitgeschakeld:
 - Er wordt een ander album van een andere lijst (mappenlijst, categorielijst etc.) afgespeeld
 - Er wordt een ander album afgespeeld door in het albumafbeeldingscherm de albumafbeelding in de regel onderaan aan te raken
- De favorietenlijstmodus wordt hervat als het apparaat wordt ontkoppeld/aangesloten of in-/uitgeschakeld. Het bestand dat wordt afgespeeld, de afspeeltijdcode, de inhoud van de favorietenlijst, de volgorde van de favorietenlijst etc. worden allemaal hervat als de bestandsconfiguratie van het apparaat niet is gewijzigd.

Filmregeling

U kunt de instellingen voor het afspelen van een film van een diskmedium aanpassen.

1 | Raak in het afspeelscherm het gemarkeerde vlak aan.



Het scherm Movie Control wordt weergegeven.

2 | Voer de gewenste bewerking uit.



De ondertiteltaal wijzigen

Raak [Subtitle] aan.

De audiotaal wijzigen

Raak [Audio] aan.

Het menu afsluiten

Raak [Exit] aan.

Instellingen voor USB/SD/iPod/

U kunt opties instellen als u USB/SD/iPod/DivX gebruikt.

OPMERKING

- Elke bewerking in deze sectie kan gestart worden vanuit het scherm Top Menu. Zie [Bediening via het scherm Top Menu \(p. 17\)](#).

1 | Raak in het regelscherm [◀] aan.

Het multifunctiemenu wordt weergegeven.

2 | Raak [SETUP] aan.

Het scherm SETUP Menu wordt weergegeven.

3 | Raak [Source] aan.



Het scherm Source SETUP Menu wordt weergegeven.

4 | Raak in de lijst [USB], [SD], [iPod] of [DivX] aan.

Het betreffende instelscherm wordt weergegeven.

Zie de volgende sectie voor elk van de instellingen.

- [USB/SD-instellingen \(p. 42\)](#)
- [iPod-instellingen \(p. 42\)](#)
- [DivX-instelling \(p. 43\)](#)

USB/SD-instellingen

OPMERKING

- Het onderstaande screenshot geldt voor een USB-apparaat. De USB- en SD-instelopties zijn vrijwel hetzelfde.

1 | Stel de verschillende opties als volgt in.



Picture Display Time

Selecteert de tijdsduur voor de weergave van het JPEG-beeldbestand op het scherm. Kies uit [Short], [Middle] en [Long] (standaardinstelling).

On Screen USB/On Screen SD

Stelt in hoe de informatie van het USB-apparaat of de SD-kaart wordt weergegeven.

Auto (standaard): Informatie wordt 5 seconden weergegeven nadat ze is bijgewerkt.

OFF: Er wordt geen informatie weergegeven.

iPod-instellingen

1 | Stel de verschillende opties als volgt in.



AudioBook Speed

Stelt de afspeelsnelheid van het audioboek in. Kies uit [Slow], [Normal] (standaardinstelling) en [Fast].

Wide Screen*

Stelt breedbeeld in. Stel [ON] of [OFF] (standaardinstelling) in.

On Screen iPod

Stelt in hoe de informatie van de iPod wordt weergegeven.

Auto (standaardinstelling):

Informatie wordt 5 seconden weergegeven nadat ze is bijgewerkt.

OFF: Er wordt geen informatie weergegeven.

* Deze instelling is niet beschikbaar als er een iPod is aangesloten.

DivX-instelling

1 | Stel de verschillende opties als volgt in.



DivX(R) Registration Code

Controleert de registratiecode. Deze code hebt u nodig wanneer u een disk met DRM (Digital Rights Management) maakt.

DivX(R) Deactivation

Meldt een toestel af dat al is geregistreerd. Nadat u de toets hebt aangeraakt, verschijnt er een bevestigingsmelding. Volg de melding op en voltooi de procedure.

OPMERKING

- [DivX(R) Registration Code] is uitgeschakeld als er een dvd wordt afgespeeld.
- Bij het downloaden van een DivX VOD-bestand met DRM-besturing, registreert u de code die wordt weergegeven op het scherm. Anders kan het bestand mogelijk niet worden afgespeeld met dit toestel. Het resterende aantal keren dat een DivX VOD-bestand kan worden bekeken bij het afspelen van een DivX VOD-bestand met weergavebeperking. Als het resterende aantal keren 0 heeft bereikt, wordt een waarschuwingsbericht weergegeven en kan het bestand niet worden afgespeeld.

Bediening van de radio en tv

Basisbediening van de radio

De meeste functies kunnen via het bronregelscherm worden uitgevoerd.

OPMERKING

- Stel de modusschakelaar van de afstandsbediening in op de AUD-modus voordat u met de bediening begint. Zie [Wijzigen van de bedrijfsmodus \(p. 87\)](#).

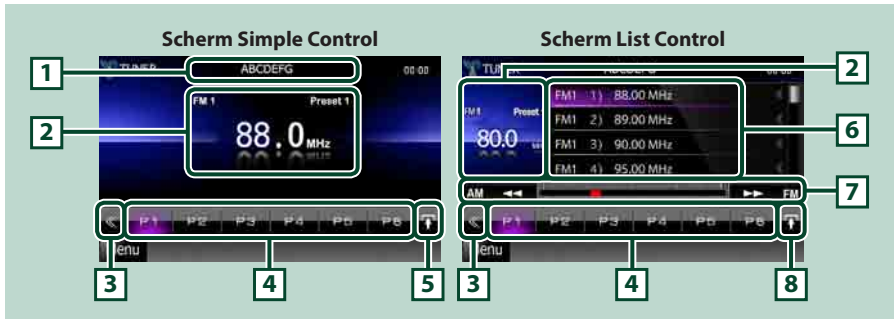

1 Weergave van PS-naam

Geeft de PS-naam weer.

2 Informatievenster/regelingsomschakelingsvlak

Geeft de volgende gegevens weer:

- [FM1] etc.: Frequentiebandweergave
- Preset #: Voorkeurnummer
- MHz/kHz: Frequentieweergave

Raak deze aan om van het scherm Simple Control om te schakelen naar List Control of andersom.

3 Multifunctietoets

Raak deze aan om in het multifunctiemenu om te schakelen. Zie [Multifunctiemenu \(p. 45\)](#) voor details over het menu.

4 Presettoetsen/multifunctiemenu

Roept de in het geheugen opgeslagen zender of het kanaal op. Als deze toets 2 seconden wordt ingedrukt, wordt de huidige zender of het huidige kanaal in het geheugen opgeslagen.

Via de toetsen in dit vlak kunnen diverse functies worden uitgevoerd.

Zie [Multifunctiemenu \(p. 45\)](#) voor details over het menu.

5 Deelfunctietoets

Raak deze toets aan om het deelfunctiemenu weer te geven (zie onder 7).

6 Voorkeurslijst

Geeft de lijst met voorkeurzenders of -kanalen en de bijbehorende gegevens weer.

7 Deelfunctiemenu

Via de toetsen in dit vlak kunnen de volgende functies worden uitgevoerd:

- **De frequentieband wijzigen:** Raak de gewenste frequentiebandnaam aan.
- **Op een radiozender afstemmen:** Raak [◀◀] [▶▶] aan. De manier waarop een andere frequentie wordt geselecteerd, kan gewijzigd worden. Zie [Multifunctiemenu \(p. 45\)](#).

De balk in het midden (alleen tuner) geeft de huidige frequentie weer.

8 Lijstomschakelingstoets

Raak deze toets aan om te kiezen tussen weergave van de voorkeurslijst en de informatielijst. In de tunermodus wordt radiotekst plus weergegeven.

Multifunctiemenu



De toetsen hebben de volgende functies.

[P1] - [P6]

Selecteer de voorkeurzender. Raak de toets 2 seconden aan om de huidige zender in het geheugen op te slaan.

[Q]

Geef de lijst met voorkeurzenders en -kanalen weer.

[TI] (alleen FM-tuner)

Stelt de verkeersinformatiemodus in. Zie [Verkeersinformatie \(p. 50\)](#).

[SEEK]

Wijzigt de zoekmodus in deze volgorde: [AUTO1], [AUTO2], [MANUAL].

- **AUTO1:** Stemt automatisch af op een zender met goede ontvangst.
- **AUTO2:** Stemt een voor een af op zenders in het geheugen.
- **MANUAL:** Schakelt handmatig over naar de volgende frequentie.

[AME]

Selecteert de automatische geheugenmodus. Zie [Automatisch geheugen \(p. 48\)](#).

[PTY] (alleen FM-tuner)

Zoekt een programma met het ingestelde programmatype. Zie [Zoeken op programmatype \(p. 49\)](#).

[MONO] (alleen FM-tuner)

Selecteert de monaurale ontvangst.

[LO.S] (alleen FM-tuner)

Schakelt de lokale zoekfunctie in of uit.

[SETUP]

Raak deze toets aan om het scherm SETUP Menu weer te geven. Zie [Instellingen \(p. 66\)](#).

[AUDIO]

Raak deze toets aan om het scherm Audio Control weer te geven. Zie [Audio regelen \(p. 78\)](#).

[EXT SW] DNX7

Raak deze toets aan om de voeding van het externe apparaat te regelen. Zie [Bediening van een extern apparaat \(p. 77\)](#) voor details.

Basisbediening van de tv **DNX7** **DNX5**

De meeste functies kunnen worden uitgevoerd via het bronregelscherm en het tv-scherm.

OPMERKING

- Stel de modusschakelaar van de afstandsbediening in op de TV-modus voordat u met de bediening begint. Zie [Wijzigen van de bedrijfsmodus \(p. 87\)](#).
- U kunt de tv alleen bedienen wanneer het optionele tv-tunertoebehoren is aangesloten.
Voor analoge tv is de KTC-V301E/V300E/V500E vereist.
Voor digitale tv is de KTC-D500E of KTC-D600E vereist.
- Druk tijdens het afspelen op de knop <MENU> om het bronregelscherm weer te geven.

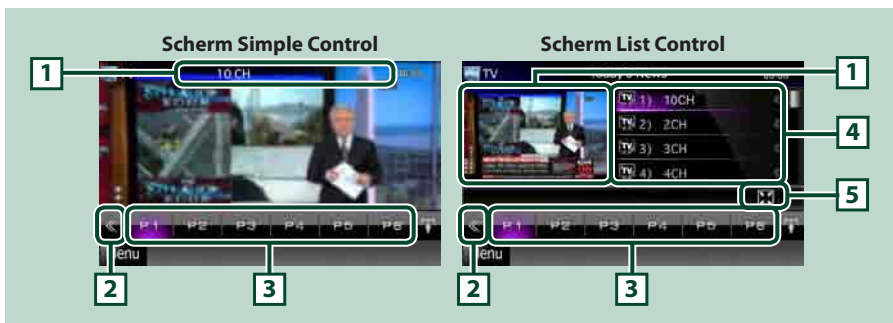

1 Informatievenster/regelingsomschakelingsvlak

Geeft de volgende gegevens weer.

- [TV1], [TV2] (alleen analoge tv): Frequentiebandweergave
- Preset # (alleen analoge tv): Nummer van de voorkeurzender
- Group (alleen analoge tv): Tv-zonegroep
- #ch: Kanaalweergave

Als dit vlak wordt aangeraakt, wijzigt de weergave tussen het scherm Simple Control en List Control.

2 Multifunctietoets

Raak deze aan om in het multifunctiemenu om te schakelen. Zie [Multifunctiemenu \(p. 47\)](#) voor details over het menu.

3 Presettoetsen (alleen analoge tv)/multifunctiemenu

Roept het in het geheugen opgeslagen kanaal op. Als deze toets 2 seconden wordt ingedrukt, wordt de huidige zender of het huidige kanaal in het geheugen opgeslagen.

Via de toetsen in dit vlak kunnen diverse functies worden uitgevoerd.

Zie [Multifunctiemenu \(p. 47\)](#) voor details over het menu.

4 Voorkeurslijst (alleen analoge tv)

Geeft de lijst met voorkeurkanalen weer.

5 Deelfunctiemenu

Via de toetsen in dit vlak kan de volgende functie worden uitgevoerd:

- Alle toetsen verbergen: Raak [] aan.

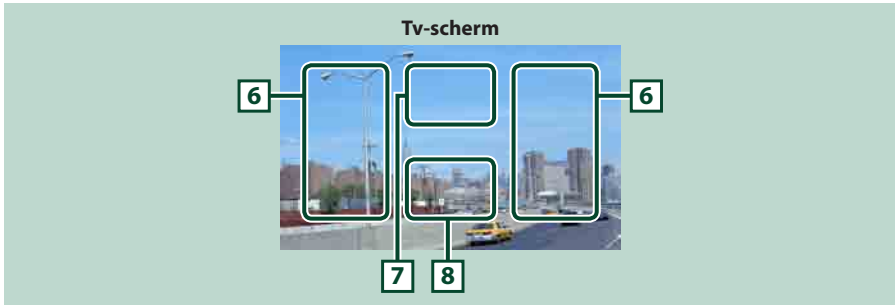

6 Kanaalomschakelingsvlak

Raak het vlak aan om het kanaal te wijzigen.

7 Frequentiebandomschakelingsvlak (analoge tv)/menuweergavevlak (digitale tv)

Raak in het geval van een analoge tv-tuner dit vlak aan om de frequentieband te wijzigen.

Raak in het geval van een digitale tv-tuner dit vlak aan om het menu weer te geven.

8 Toetsweergavevlak

Raak dit vlak aan om het laatste regelscherm weer te geven.

Multifunctiemenu

Analoge tv



Digitale tv



De toetsen hebben de volgende functies:

[P1] - [P6] (alleen analoge tv)

Selecteert het voorkeurkanal. Raak de toets 2 seconden aan om het huidige kanaal in het geheugen op te slaan.

[] (alleen analoge tv)

Geeft de lijst met voorkeurkanalen weer.

[] []

Wijzigt het kanaal.

[BAND] (alleen analoge tv)

Raak de toets aan om de frequentieband te wijzigen.

[SEEK] (alleen analoge tv)

Wijzigt de zoekmodus in deze volgorde: [AUTO1], [AUTO2], [MANUAL].

- AUTO1: Stemt automatisch af op kanalen met goede ontvangst.
- AUTO2: Stemt een voor een af op kanalen in het geheugen.
- MANUAL: Schakelt handmatig over naar het volgende kanaal.

[AME] (alleen analoge tv)

Selecteert de automatische geheugenmodus. Zie [Automatisch geheugen \(p. 48\)](#).

[] SETUP

Raak deze toets aan om het scherm SETUP Menu weer te geven. Zie [Instellingen \(p. 66\)](#).

[] AUDIO

Raak deze toets aan om het scherm Audio Control weer te geven. Zie [Audio regelen \(p. 78\)](#).

[] EXT SW []

Raak deze toets aan om de voeding van het externe apparaat te regelen. Zie voor details [Bediening van een extern apparaat \(p. 77\)](#).

Geheugenfunctie

Automatisch geheugen

U kunt zenders met goede ontvangst automatisch in het geheugen opslaan.

Deze functie geldt alleen voor de tuner en analoge tv.

OPMERKING

- Het automatisch geheugen wordt afgesloten wanneer 6 zenders zijn vastgelegd of wanneer op alle zenders is afgestemd.
- De bediening wordt automatisch gestopt als u binnen 10 seconden geen bediening uitvoert.

Tuner

1 | Raak [] aan.

Het deelfunctiemenu verschijnt.

2 | Raak de gewenste frequentiebandtoets aan.



3 | Raak in het regelscherm [] aan.

Het multifunctiemenu wordt weergegeven.

4 | Raak in het multifunctiemenu [AME] aan.

5 | Raak in het deelfunctiemenu [] of [] aan.

Het automatisch geheugen start.

Tv

1 | Raak tijdens het afspelen het gemarkeerde vlak aan om de frequentieband die u in het geheugen op wilt slaan, te wijzigen.



2 | Raak het gemarkeerde vlak aan.



Het scherm Simple Control wordt weergegeven.

3 | Raak in het regelscherm [] aan.

Het multifunctiemenu wordt weergegeven.

4 | Raak in het multifunctiemenu [AME] aan.

5 | Raak in het functiemenu [] of [] aan.

Het automatisch geheugen start.

Handmatig geheugen

U kunt de huidige zender of het huidige station in het geheugen opslaan.

- 1 | **Selecteer een zender die of een kanaal dat u in het geheugen wilt opslaan**

OPMERKING

- Raak in het geval van tv de onderzijde van het scherm aan als het bronregelscherm niet wordt weergegeven.

- 2 | **Raak [P#] (nr.:1-6) 2 seconden aan totdat u een pieptoon hoort als u onder dit nummer de zender of het station op wilt slaan.**

Selecteerfunctie

Voorkeuren selecteren

U kunt een in het geheugen opgeslagen zender of kanaal weergeven en selecteren.

Selecteren via het multifunctiemenu

- 1 | **Raak het gewenste nummer (P1-P6) aan.**

Het toestel stemt af op de geselecteerde zender of het geselecteerde kanaal.

Selecteren via de voorkeurslijst

- 1 | **Raak het gemarkeerde vlak aan.**



Het scherm List Control wordt weergegeven.

- 2 | **Selecteer uit de lijst een zender of kanaal.**

Zoeken op programmatype (alleen FM-tuner)

Als u naar de FM-tuner luistert, kunt u op een zender met een bepaald programmatype afstemmen.

- 1 | **Raak in het regelscherm [◀◀] aan.**
Het multifunctiemenu wordt weergegeven.

- 2 | **Raak in het multifunctiemenu [PTY] aan.**

Het scherm TUNER PTY Mode wordt weergegeven.

- 3 | **Selecteer uit de lijst een programmatype.**

- 4 | **Raak [Search] aan.**



U kunt een zender van het geselecteerde programmatype zoeken.

Verkeersinformatie (alleen FM-tuner)

U kunt automatisch de verkeersinformatie beluisteren en bekijken als er een verkeersbericht wordt uitgezonden.

Deze functie vereist echter wel een Radio Data System dat hiertoe is uitgerust.

1 | Raak in het regelscherm [◀] aan.
Het multifunctiemenu wordt weergegeven.

2 | Raak in het multifunctiemenu [TI] aan.
Stel de verkeersinformatiemodus in

Bij het begin van het verkeersbericht

Het verkeersinformatiescherm wordt automatisch weergegeven.



OPMERKING

- De verkeersinformatiefunctie moet ingeschakeld zijn om het verkeersinformatiescherm automatisch te laten verschijnen.
- Het ingestelde volume op het moment van ontvangst van de verkeersinformatie wordt automatisch opgeslagen. De volgende keer dat er verkeersinformatie binnenkomt, kan het toestel het ingestelde volume automatisch oproepen.

Tunerinstellingen

U kunt parameters die betrekking hebben op de tuner instellen.

1 | Raak in het regelscherm [◀] aan.
Het multifunctiemenu wordt weergegeven.

2 | Raak in het multifunctiemenu [SETUP] aan.
Het scherm SETUP Menu wordt weergegeven.

3 | Raak [Source] aan.



Het scherm Source SETUP Menu wordt weergegeven.

4 | Raak in de lijst [TUNER SETUP] aan.
Het scherm TUNER SETUP wordt weergegeven.

5 | Stel de verschillende opties als volgt in.



NEWS

Stelt de interruptietijd van nieuwsbulletins in. De standaardinstelling is "OFF".

AF

Wanneer de ontvangstkwaliteit slecht is, wordt automatisch overgeschakeld op de zender die hetzelfde programma uitzendt in hetzelfde Radio Data System-netwerk. De standaardinstelling is "ON" (aan).

Regional

Stelt in of alleen in de specifieke regio met de "AF"-regeling naar de zender moet worden geschakeld. De standaardinstelling is "ON" (aan).

Auto TP Seek

Wanneer de ontvangst tijdens het luisteren naar een verkeersinformatiezender niet goed is, wordt automatisch gezocht naar een andere verkeersinformatiezender die beter ontvangen kan worden. De standaardinstelling is "ON" (aan).

Language Select

Selecteert een weergavetaal voor de PTY-functie.

TV-instellingen DNX7 DNX5

U kunt de zones voor tv-sigitaalontvangst instellen.

OPMERKING

- Elke bewerking in deze sectie kan gestart worden via het scherm Top Menu. Zie [Bediening via het scherm Top Menu \(p. 17\)](#).

1 | Raak in het regelscherm [◀] aan.

Het multifunctiemenu wordt weergegeven.

2 | Raak in het multifunctiemenu [SETUP] aan.

Het scherm SETUP Menu wordt weergegeven.

3 | Raak [Source] aan.



Het scherm Source SETUP Menu wordt weergegeven.

4 | Raak in de lijst [TV SETUP] aan.

Het scherm TV SETUP wordt weergegeven.

5 | Stel de verschillende opties als volgt in.



TV1 Area/TV2 Area

Stelt het huidige TV1- of TV2-ontvangstgebied in.

Raak [SET] aan en selecteer de zone en het nummer.



Deze functie is alleen beschikbaar als de KTC-V301E/KTC-V300E (optioneel toebehoren) is aangesloten.

On Screen TV

Stelt in hoe de informatie van de tv wordt weergegeven.

Auto (standaardinstelling):

Informatie wordt 5 seconden weergegeven nadat ze is bijgewerkt.

OFF: Er wordt geen informatie weergegeven.

Bluetoothregeling

Met behulp van de Bluetooth-functie kunnen diverse functies worden gebruikt: naar een audiobestand luisteren, een telefoongesprek tot stand brengen of aannemen.

Info over de mobiele telefoon en Bluetooth-audiospeler

Dit toestel voldoet aan de volgende Bluetooth-specificaties:

Versie

Bluetooth-standaardversie 2.1 + EDR

Profiel

Mobile telefoon:

HFP (Hands Free Profile)

OPP (Object Push Profile)

PBAP (Phonebook Access Profile)

SYNC (Synchronization Profile)

Audiospeler **DNX7**:

A2DP (Advanced Audio Distribution Profile)

AVRCP (Audio/Video Remote Control Profile)

OPMERKING

- Via de onderstaande URL kunt u zien welke mobiele telefoons op compatibiliteit zijn gecontroleerd:
<http://www.kenwood.com/cs/ce/bt/>.
- De toestellen die de Bluetooth-functie ondersteunen zijn gecertificeerd voor conformiteit met de Bluetooth-norm aan de hand van de procedure die voorgeschreven wordt door Bluetooth SIG.
Maar de mogelijkheid bestaat dat dergelijke toestellen niet met uw mobiele telefoon kunnen communiceren, afhankelijk van het type.

Bluetooth-eenheid registreren en verbinding maken

U dient de Bluetooth-audiospeler of mobiele telefoon te registreren voordat u de Bluetooth-functie kunt gebruiken.

U kunt maximaal 5 Bluetooth-eenheden registreren.

1 | Druk op de knop <TEL>.

DNX7



DNX5 **DNX4**

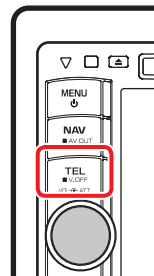

Het scherm Hands Free verschijnt.

2 | Raak [BT SETUP] aan.



Het scherm Bluetooth SETUP verschijnt.
Zie de volgende sectie voor elk van de instellingen.

- **De Bluetooth-eenheid registreren** ([p. 53](#))
- **Verbinding met de Bluetooth-eenheid maken** ([p. 53](#))

De Bluetooth-eenheid registreren

1 Raak [SET] aan bij [Regist New Device].

Het scherm Searched Device List verschijnt.

OPMERKING

- Een nieuw apparaat kan niet worden geregistreerd als er al vijf Bluetooth-eenheden zijn geregistreerd. Verwijder overbodige registraties. Zie [Verbinding met de Bluetooth-eenheid maken \(p. 53\)](#).
- Als een Bluetooth-eenheid niet via de normale registratieprocedure (koppeling) kan worden geregistreerd, raakt u [SP DEV] aan. Zie voor details: [Speciale Bluetooth-eenheid registreren \(p. 54\)](#).

2 Raak [PIN Code Set] aan.



Het scherm PIN Code Set verschijnt.

OPMERKING

- Als de eenheid niet in stap 1 kan worden gezocht, kunt u de eenheid nogmaals zoeken door [Search] op het bovenstaande scherm aan te raken.
- Raak [Cancel] aan om het zoeken naar de Bluetooth-eenheid te annuleren.

3 Voer de pincode in en raak [Enter] aan.

De ingevoerde code wordt herkend en het scherm Searched Device List verschijnt weer.

4 Selecteer de te registreren Bluetooth-eenheid uit de lijst.

Het scherm Connection Device List verschijnt.

OPMERKING

- De registratie kan vanaf de Bluetooth-eenheid worden uitgevoerd. Tijdens deze procedure dient de pincode te worden ingevoerd. Zie [PIN-code van Bluetooth-eenheid registreren \(p. 59\)](#).
- Als de registratie zelfs niet kan worden voltooid als de pincode juist is, probeer dan [Speciale Bluetooth-eenheid registreren \(p. 54\)](#).

Verbinding met de Bluetooth-eenheid maken

1 Raak [SET] aan bij [Paired Device List]. Het scherm Connection Device List verschijnt.

2 Raak de naam aan van het apparaat waarmee u een verbinding wilt maken.



Betekent dat het apparaat een mobiele telefoon is.



Betekent dat het apparaat een audiospeler is, of een mobiele telefoon met audiospeler.

OPMERKING

- Als het pictogram wordt verlicht, betekent dit dat de eenheid dat apparaat gebruikt.

3 Raak [TEL(HFP)] of [Audio(A2DP)] aan.

[TEL(HFP)] is voor mobiele telefoon.
[Audio(A2DP)] is voor audiospeler.

Lees verder op de volgende pagina

OPMERKING

- [Audio(A2DP)] is alleen beschikbaar voor **DNX7**.
- Door [Remove] aan te raken worden de registratiegegevens verwijderd. Nadat u de toets hebt aangeraakt, verschijnt er een bevestigingsmelding. Volg de melding op en voltooi de procedure.
- Om de verbinding met het apparaat te verbreken voert u bovenstaande procedures opnieuw uit.

Speciale Bluetooth-eenheid registreren

Als de registratie niet volgens de normale procedure kan worden voltooid, is er nog een andere methode.

1 Raak [SP DEV] aan op het scherm Searched Device List.



Het scherm Speciale Device List verschijnt.

2 Selecteer de naam van het apparaat dat u wilt registreren uit de lijst.



Het scherm Device Select Confirm verschijnt.

3 Bevestig de naam van het apparaat en raak [Yes] aan.

OPMERKING

- Als u [No] aanraakt, wordt de procedure geannuleerd.
- De apparaten die niet zijn vermeld kunnen niet worden geregistreerd.

Afspelen via een Bluetooth-audioapparaat **DNX7**

Basisbediening via Bluetooth

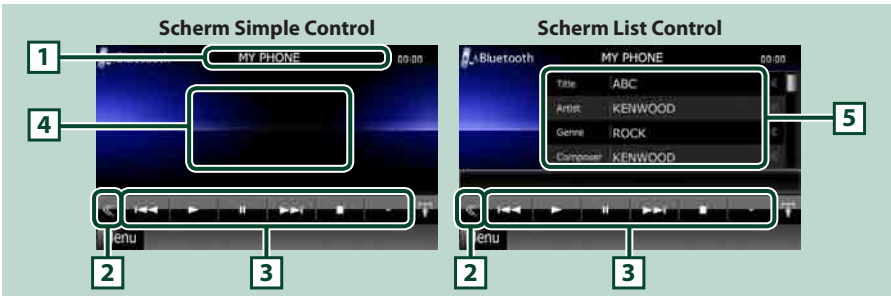

1 Informatieweergave

De naam van het nummer wordt weergegeven. Als deze informatie niet beschikbaar is, wordt de naam van het apparaat weergegeven.

2 Multifunctietoets

Raak deze aan om in het multifunctiemenu om te schakelen.

3 Multifunctiemenu

De verschillende toetsen hebben de volgende functie.

- [**◀◀**] [**▶▶**]: Achteruit/vooruit zoeken.*
- [**▶**]: Afspelen.*
- [**⏏**]: Het afspelen onderbreken.*
- [**AUDIO**]: Aanraken om het audioregelscherm weer te geven. Zie [Audio regelen \(p. 78\)](#).
- [**SETUP**]: Aanraken om het scherm SETUP Menu weer te geven. Zie [Instellingen \(p. 66\)](#).
- [**EXT SW**] **DNX7**: De externe voeding van het apparaat regelen. Zie voor details: [Bediening van een extern apparaat \(p. 77\)](#).

4 Regeling schakelzone **DNX7**

Raak deze aan om van het scherm Simple Control om te schakelen naar List Control of andersom.

5 Bestandsinformatie **DNX7**

Informatie over het huidige bestand wordt weergegeven.

* Deze toetsen zijn alleen te zien als er een audiospeler is aangesloten die het AVRCP-profiel ondersteunt.

OPMERKING

- Bedien de audiospeler rechtstreeks als de bedieningstoetsen hier niet worden weergegeven.
- Afhankelijk van uw mobiele telefoon of audiospeler kunt u mogelijk wel audio horen en bedienen maar geen tekstinformatie zien.

De handsfree-eenheid gebruiken

U kunt de handsfreefunctie gebruiken door de Bluetooth-telefoon met deze eenheid te verbinden.

Het telefoonboek downloaden

Als u de gegevens uit uw telefoonboek wilt gebruiken, dient u de gegevens eerst vanaf de mobiele telefoon naar deze eenheid te downloaden.

- 1 **Gebruik de mobiele telefoon om de gegevens uit het telefoonboek naar deze eenheid te versturen.**
- 2 **Gebruik de mobiele telefoon om de handsfree-verbinding tot stand te brengen.**

OPMERKING

- Als uw mobiele telefoon automatische download van telefoonboeken ondersteunt maar de gegevens niet automatisch downloadt, volgt u de procedure om deze handmatig te downloaden.
- Zie de handleiding van uw mobiele telefoon voor de juiste procedure.
- U kunt maximaal 1.000 telefoonnummers registreren voor elke geregistreerde mobiele telefoon.
- Voor elk telefoonnummer kunnen maximaal 32 cijfers worden geregistreerd voor **DNX7** en maximaal 25 cijfers voor **DNX5** of **DNX4** en maximaal 50 tekens om een naam weer te geven. (50 is het aantal alfabetische tekens. Naargelang het soort tekens kunnen er minder tekens worden ingevoerd.)
- Naargelang het type van uw mobiele telefoon gelden de volgende beperkingen:
 - De telefoonboekgegevens kunnen niet normaal worden gedownload.
 - Tekens in het telefoonboek worden onvolledig weergegeven.
- Gebruik de mobiele telefoon om het downloaden van de telefoonboekgegevens te annuleren.

Een telefoongesprek tot stand brengen

- 1 **Druk op de knop <TEL>.**
DNX7



DNX5 **DNX4**

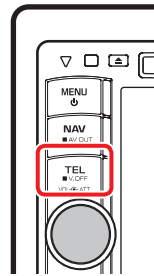

Het scherm Hands Free verschijnt.

2 | Selecteer een methode om het nummer te kiezen.

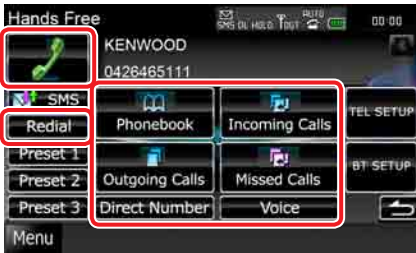

Zie de volgende tabel voor elk van de methodes.

Bellen door een telefoonnummer in te voeren

- 1 Raak [Direct Number] aan.
- 2 Voer een telefoonnummer in met de nummertoeetsen.
- 3 Raak [] aan.

Bellen via de gesprekslijsten

- 1 Raak [Incoming Calls], [Outgoing Calls] of [Missed Calls] aan.
- 2 Selecteer het telefoonnummer uit de lijst.
- 3 Raak [] aan.

Opnieuw bellen

- 1 Raak [Redial] aan om het laatstgebelde nummer weer te geven.
- 2 Raak [] aan.

Bellen via het telefoonboek

- 1 Raak [Phonebook] aan.
- 2 Selecteer de naam uit de lijst.*1*2
- 3 Selecteer het nummer uit de lijst.
- 4 Raak [] aan.

Bellen met behulp van het voorkeurnummer

- 1 Raak [Preset #] aan om het overeenkomstige telefoonnummer te bellen.

Bellen met behulp van stemherkenning

U dient uw stem bij de telefoonboekgegevens te registreren. Zie voor details: [Stemregistratie \(p. 64\)](#) en [Stemregistratietrefwoorden \(p. 65\)](#).

- 1 Raak [Voice] aan.
- 2 Spreek de in het telefoonboek geregistreerde naam uit binnen 2 seconden na een pieptoon.*3
- 3 Raak [] aan.

*1 U kunt de lijst sorteren zodat deze met het aangeraakte teken begint.



- Tekens waarmee geen namen corresponderen, worden niet weergegeven.
- Bij het zoeken wordt in plaats van op tekens met een accent (bijvoorbeeld "ü") gezocht op tekens zonder accent (bijvoorbeeld "u").

*2 U kunt instellen dat de lijst op volgorde van achternaam of van voornaam wordt gesorteerd. Zie voor details: [De handsfree telefoon instellen \(p. 60\)](#).

*3 Als er meer dan één nummer aan één naam is toegewezen, spreekt u het trefwoord voor de categorie uit en raakt u vervolgens [] aan om een gesprek tot stand te brengen.
Als er meerdere nummers bij één trefwoord horen of als u de trefwoordstem niet bij de eenheid registreert, raakt u [Phonebook] aan en selecteert u het gewenste nummer uit de lijst.

OPMERKING

- Wanneer uw auto in beweging is, zijn sommige functies uit veiligheidsoverwegingen uitgeschakeld. De toetsen die bij de uitgeschakelde functies horen, reageren dan niet wanneer u erop drukt.
- De statuspictogrammen die worden weergegeven, zoals batterij en antenne, kunnen afwijken van de pictogrammen die op de mobiele telefoon worden weergegeven.
- Wanneer u de mobiele telefoon in de persoonlijke modus zet, kunnen hierdoor de handsfree functies worden uitgeschakeld.

Een telefoongesprek ontvangen

- 1 Raak [] aan om een inkomend gesprek aan te nemen, of [] om een inkomend gesprek af te wijzen.



OPMERKING

- Wanneer u het beeld van de camera bekijkt, wordt dit scherm niet weergegeven, ook niet als er een oproep binnenkomt. Om dit scherm weer te geven drukt u op de knop <TEL> of zet u de versnellingspook van de auto terug naar de bestuurdersplaats.

Bediening tijdens een telefoongesprek

Het volume van de ontvanger aanpassen

DNX7

Druk op de knop <▼> of <▲>.

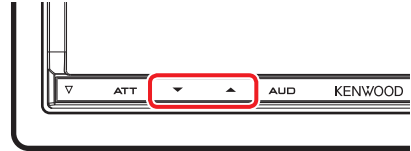

DNX5 DNX4

Draai de volumeknop naar links of naar rechts.



De spraakweergave omschakelen

Raak [] aan om de spraakweergave om te schakelen tussen telefoon en luidspreker.

De kiestoon weergeven

Raak [DTMF] aan om het tooninvoerscherm weer te geven.

U kunt tonen versturen door de gewenste toetsen op het scherm aan te raken.

Telefoongesprek in wacht

Als er een gesprek binnenkomt terwijl u al aan het bellen bent, kunt u het aannemen en het lopende gesprek in de wacht zetten, of u kunt heen en weer schakelen tussen het lopende en het wachtende gesprek.

Het nieuwe inkomende gesprek aannemen

Raak [] aan. Het lopende gesprek wordt in de wacht gezet.

Omschakelen tussen het lopende telefoongesprek en het telefoongesprek in de wacht

Raak  nogmaals aan.

Elke keer wanneer u  aanraakt, schakelt u over naar de andere beller.

Het lopende gesprek beëindigen

Raak  aan.

U schakelt over naar het wachtende gesprek.

Bluetooth-instellingen

U kunt de pincode registreren, het apparaat selecteren waarmee u verbinding wilt maken en de geluidsweggeve instellen.

1 | Druk op de knop <TEL>.

DNX7

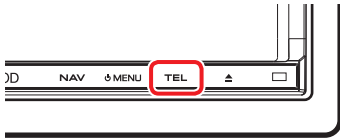

DNX5 **DNX4**

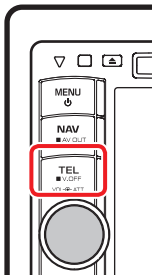

Het scherm Hands Free verschijnt.

2 | Raak [BT SETUP] aan.



Het scherm Bluetooth SETUP verschijnt. Zie de volgende sectie voor elk van de instellingen.

- De pincode registreren: [\(p. 59\)](#)
- De eenheid selecteren om verbinding mee te maken [\(p. 53\)](#)
- De weergave instellen [\(p. 59\)](#)

PIN-code van Bluetooth-eenheid registreren

U kunt de pincode voor de Bluetooth-eenheid instellen. Deze code verkrijgt u wanneer u bij de registratie (koppeling) vanaf de mobiele telefoon of audiospeler.

1 | Raak [SET] aan bij [Receiver PIN Code] op het scherm Bluetooth SETUP.

Het scherm Receiver PIN Code Set verschijnt.

2 | Voer een codegetal in en raak [Enter] aan.

OPMERKING

- Raak [Cancel] aan als u de registratie wilt annuleren.
- Raak [Clear] aan als u het ingevoerde getal wilt wissen.

Weergave-instellingen voor Bluetooth

U kunt luidsprekers selecteren om het geluid van de mobiele telefoon (zoals het stemgeluid tijdens telefoongesprekken en de beltoon) en de Bluetooth-audiospeler weer te geven.

1 | Raak [Front Only] of [All] aan bij [Bluetooth HF/Audio] op het scherm Bluetooth SETUP.

Front Only

Weergave via de voorste luidsprekers.

All

Weergave via alle luidsprekers.

Handsfree-bediening

U kunt verschillende instellingen uitvoeren voor de handsfree-functie.

- 1 | Druk op de knop <TEL>.**
Het scherm Hands Free verschijnt.
- 2 | Raak de gewenste toets aan op het scherm Hands Free.**



Zie de volgende sectie voor elk van de instellingen.

- **Instellen van het handsfree-systeem** ([p. 60](#))
- **SMS instellen** ([p. 61](#))
- **Instellen van voorkeurnummers** ([p. 63](#))
- **Uw stem registreren** ([p. 64](#))
- **De trefwoordstem registreren** ([p. 65](#))

De handsfree telefoon instellen

- 1 | Raak [TEL SETUP] aan op het scherm Hands Free.**
Het scherm Hands Free SETUP verschijnt.
- 2 | Stel de verschillende onderwerpen als volgt in.**

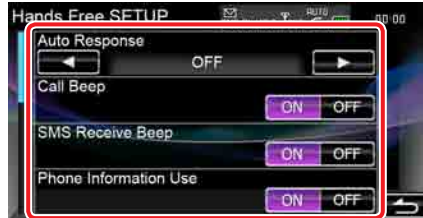

Auto Response*¹

Stelt een tijd in waarna een inkomend gesprek door Auto Response wordt beantwoord.

OFF (standaard): Automatische beantwoording is niet beschikbaar.

0-99: Tijd voor de beltoon instellen (seconden).

Call Beep

Selecteren of de eenheid bij een inkomend gesprek een piepton moet laten horen.

ON (standaard): Pieptonen.

OFF: Geen pieptonen.

SMS Receive Beep

Selecteren of de eenheid bij een inkomende SMS een piepton moet laten horen.

ON (standaard): Pieptonen.

OFF: Geen pieptonen.

Phone Information Use

Instellen of het telefoon moet worden gedownload voor de lijsten met uitgaande en inkomende gesprekken en gemiste oproepen.

ON (standaard): Ja.

OFF: Nee.

- *¹ De kortste van de twee volgende intervallen wordt gebruikt: het op deze eenheid ingestelde tijdsinterval voor automatisch beantwoorden of het ingestelde tijdsinterval op de mobiele telefoon.



SMS Use

Selecteren of SMS wordt gebruikt.

ON (standaard): Gebruikt SMS.

OFF: Geen gebruik van SMS.

Sort Order

Instellen hoe het telefoonboek van de mobiele telefoon wordt weergegeven.

First: Weergave op alfabetische volgorde van voornaam.

Last (standaard): Weergave op alfabetische volgorde van achternaam.

Key Word

Registreert de stem op deze eenheid en gebruikt deze om de telefoonnummencategorie te herkennen.

Zie: [Stemregistratie trefwoorden \(p. 65\)](#).

Echo Cancel Level

Aanpassen van het niveau van echo-uitschakeling.

Standaard is "15".

Microphone Level

Aanpassen van de gevoeligheid van de microfoon op de telefoon. Standaard is "2"

DNX7/"8" **DNX5** **DNX4**.

Noise Reduction Level

Vermindert omgevingsgeluid zonder het volume van de microfoon te veranderen. Gebruik deze instelling als de stem van de beller niet duidelijk is. Standaard is "15" **DNX7**/"4" **DNX5** **DNX4**.

[Restore]

Herstelt de standaardinstellingen.

SMS (Short Message Service)

U kunt de SMS-functie gebruiken.

- 1 Raak [SMS] aan op het scherm Hands Free.**
Het scherm SMS Select verschijnt.
- 2 Selecteer de gewenste functie uit de lijst.**



[Create Message]

Een bericht maken.

Zie voor details: [Een nieuw bericht maken \(p. 62\)](#).

[Received Message List]

Geeft de lijst met ontvangen berichten weer.

[Sent Message List]

Geeft de lijst met verzonden berichten weer.

[Draft]

Geeft het nieuwste conceptbericht weer. Deze toets wordt actief als er een bericht is gemaakt na het inschakelen van de eenheid.

[Download]

Haalt berichten op.

Bediening van het scherm met de berichtenlijst

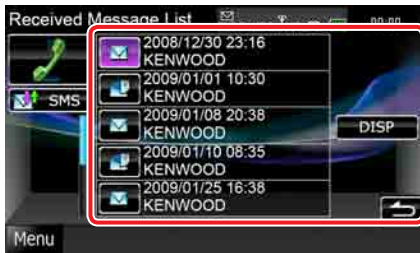

Het nummer in het bericht bellen

Selecteer het gewenste bericht uit de berichtenlijst.

Bericht weergeven

Raak [DISP] aan om het geselecteerde bericht weer te geven.

Een bericht terug maken

Raak [SMS] aan.

Een nieuw bericht maken

1 | Raak [Create Message] aan op het scherm SMS Select.

Het scherm SMS Create Menu verschijnt.

2 | Raak [📖] of [Direct Number] aan.



Uit het telefoonboek selecteren

Raak [📖] aan.

Het telefoonnummer invoeren

Raak [Direct Number] aan.

3 | Raak [SET] aan bij [Message] op het scherm SMS Create Menu.

Het scherm Create SMS Message verschijnt.

4 | Voer met behulp van de toetsen een bericht in en raak [SET] aan.



De cursor verplaatsen

Gebruik [◀] [▶].

De toetsenbordindeling wijzigen

Gebruik [▲] [▼]. De indeling verandert in deze volgorde: alfabet, cijfers, lokale taal.

Omschakelen hoofdletters/kleine letters

Raak [Shift] aan.

Indeling van de letter- en cijfertoetsen wijzigen

[abc]: Alfabetische volgorde

[qwe]: Qwerty-indeling

[ALT]: ALT-toets

Het ingevoerde teken wissen

Raak [Clear] aan. Raak deze toets 2 seconden aan om alle ingevoerde tekens te wissen.

Een spatie invoeren

Raak [Space] aan op de gewenste positie.

5 | Raak [Send] aan.

Het bericht wordt verzonden.

OPMERKING

- [Delete] is alleen te zien wanneer er een conceptbericht wordt bewerkt. Door [Delete] aan te raken wordt het bericht verwijderd. Nadat u [Delete] hebt aangeraakt, verschijnt er een bevestigingsmelding. Volg de melding op en voltooi de procedure.

Standaardzinnen gebruiken

U kunt gemakkelijk berichten opstellen door de gewenste zin uit de lijst met standaardzinnen te selecteren.

1 Raak [Create Message] aan op het scherm SMS Select.

Het scherm SMS Create Menu verschijnt.

2 Raak [Template] aan.

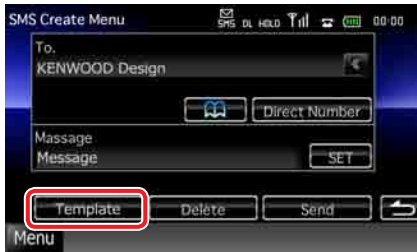

Het scherm met de lijst standaardzinnen verschijnt.

3 Raak de gewenste standaardzin aan.

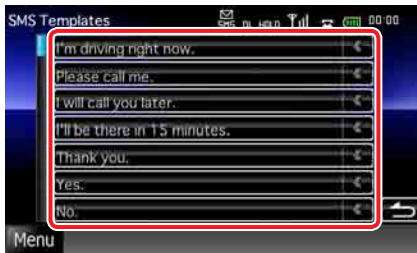

De geselecteerde standaardzin wordt ingevoerd.

Voorkeurnummers

U kunt vaakgebruikte telefoonnummers op deze eenheid vastleggen.

1 Raak [Preset 1], [Preset 2] of [Preset 3] twee seconden lang aan op het scherm Hands Free.

OPMERKING

- Als er nog geen enkel voorkeurnummer is, gaat u door het aanraken van de toets meteen naar stap 2.

2 Raak de gewenste toets aan en voer het nummer in dat u wilt vastleggen.

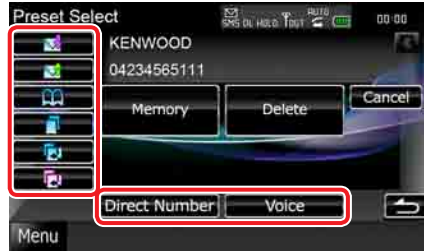

Zie onderstaande tabel voor een uitleg van elk van de toetsen.

Vastleggen vanuit ontvangen SMS-berichten

Raak [] aan.

Vastleggen vanuit verzonden SMS-berichten

Raak [] aan.

Vastleggen vanuit het telefoonboek

Raak [] aan.

Vastleggen vanuit de lijst met uitgaande telefoongesprekken

Raak [] aan.

Vastleggen vanuit de lijst met inkomende telefoongesprekken

Raak [] aan.

Vastleggen vanuit de lijst met gemiste oproepen

Raak [] aan.

Telefoonnummers invoeren

Raak [Direct Number] aan.

Stem registreren

Raak [Voice] aan.

3 Raak [Memory] aan.

Het ingevoerde nummer wordt vastgelegd als het voorkeurnummer dat u hebt geselecteerd.

OPMERKING

- Door [Delete] aan te raken wordt het momenteel weergegeven nummer gewist. Nadat u [Delete] hebt aangeraakt, verschijnt er een bevestigingsmelding. Volg de melding op en voltooi de procedure.

Stemregistratie

U kunt uw stem registreren voor de stemherkenningsfunctie die aan de telefoonboekgegevens is gekoppeld. U kunt maximaal 35 geheugenposities registreren voor elke gekoppelde mobiele telefoon.

1 | Raak [Phonebook] aan op het scherm Hands Free.

Het scherm Phonebook verschijnt.

2 | Selecteer de gewenste naam uit de lijst.

3 | Raak [Record] aan.

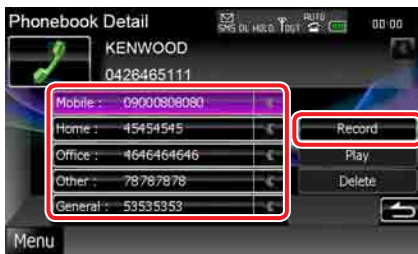

Het scherm Address Recording verschijnt.

OPMERKING

- Er kan geen nieuw stemlabel worden geregistreerd als er al 35 stemlabels zijn geregistreerd. In dat geval wordt [Record] uitgeschakeld.
- Door [Play] aan te raken wordt de stem afgespeeld die in het geselecteerde telefoonboekbestand is geregistreerd.
- Door het aanraken van [Delete] wordt het stemlabel in het momenteel geselecteerde telefoonboekbestand gewist. Nadat u [Delete] hebt aangeraakt, verschijnt er een bevestigingsmelding. Volg de melding op en voltooi de procedure.

4 | Spreek binnen 2 seconden na een pieptoon de naam uit en raak [Record] aan. (1e poging)



5 | Spreek binnen 2 seconden na een pieptoon de naam nogmaals uit. (2e poging)

Als de registratie is gelukt, verschijnt er een melding daarvan en eindigt de stemregistratie.

OPMERKING

- Er verschijnt een melding als de stem niet wordt herkend. Lees deze melding om te zien wat u verder moet doen.
- Begin opnieuw vanaf de eerste poging wanneer de stem van de eerste poging verschilt.

Stemregistratie trefwoorden

U kunt uw stem registreren voor de stemherkenningsfunctie die aan de gegevens van de telefoonboekcategorie is gekoppeld.

1 Raak [SET] aan bij [Key Word] op het scherm Hands Free SETUP.

Het scherm Key Word List verschijnt.

2 Selecteer de gewenste telefoonnummencategorie uit de lijst en raak [Record] aan.

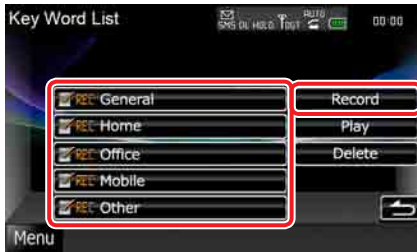

Het scherm Key Word Recording verschijnt.

OPMERKING

- Bij telefoonnummers waarvoor al een stem is geregistreerd, wordt het pictogram "REC" als actief weergegeven.
- Door [Play] aan te raken wordt de stem afgespeeld die in de geselecteerde telefoonnummencategorie is geregistreerd. Voor **DNX5** **DNX4** wordt deze toets niet weergegeven.
- Door het aanraken van [Delete] wordt de stem in de momenteel geselecteerde categorie gewist. Nadat u [Delete] hebt aangeraakt, verschijnt er een bevestigingsmelding. Volg de melding op en voltooi de procedure. Voor **DNX5** **DNX4** wordt deze toets niet weergegeven.

3 Spreek binnen 2 seconden na een pieptoon de telefooncategorie uit en raak [Record] aan. (1e poging)



4 Spreek binnen 2 seconden na een pieptoon de telefooncategorie nogmaals uit. (2e poging)

Als de registratie is gelukt, verschijnt er een melding daarvan en eindigt de stemregistratie.

OPMERKING

- Er verschijnt een melding als de stem niet wordt herkend. Lees deze melding om te zien wat u verder moet doen.
- Begin opnieuw vanaf de eerste poging wanneer de stem van de eerste poging verschilt.

Instellingen

Beeldscherminstellingen

U kunt de beeldkwaliteit aanpassen in iPod-video, afbeeldingsbestanden, menuscherm, enz.

- 1 Druk in elk diagram op de aangegeven knop wanneer het gewenste scherm wordt weergegeven.

DNX7



DNX5 DNX4

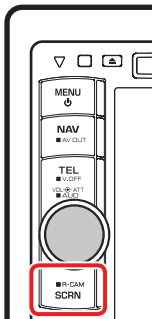

Het scherm Screen Control verschijnt.

- 2 Pas de verschillende onderwerpen als volgt aan.



Bright/Tint/Color/Contrast/Black/Sharpness

Voor aanpassing van resp. helderheid, tint, kleur, contrast, zwart en scherpte.

Dimmer

Dimmermodus selecteren.

ON: Het scherm en de knoppen worden gedimd.

OFF: Het scherm en de knoppen worden niet gedimd.

SYNC (standaard): De dimmerfunctie wordt in- of uitgeschakeld wanneer de verlichtingsschakelaar van de auto aan of uit wordt gezet.

NAV-SYNC: De dimmerfunctie wordt in- of uitgeschakeld naargelang de weergave-instelling van Navigation Day/Night.

Modus (alleen scherm Playback)

Schermmodus selecteren

Full: Modus Full picture (volledige afbeelding)

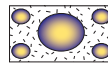

Just: Modus Justify picture (aanpassen)

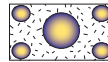

Zoom: Modus Zoom picture (inzoomen)

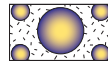

Normal: Modus Normal picture (normaal)

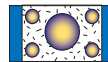

OPMERKING

- Wat er kan worden aangepast kan verschillen, afhankelijk van de huidige bron.
- U kunt deze functie alleen uitvoeren als u de parkeerrem hebt aangeetrokken.
- De beeldkwaliteit kan voor elke bron worden ingesteld.

Stelsysteeminstellingen

OPMERKING

- Elke bewerking in deze sectie kan vanuit het multifunctiemenu worden gestart.

1 | Raak op een willekeurig scherm [MENU] aan.

Het hoofdmenuscherm wordt weergegeven.

2 | Raak [SETUP] aan.

3 | Raak [System] aan.



Het scherm System Menu wordt weergegeven.

Zie de volgende sectie voor elk van de instellingen.

- **De gebruikersinterface instellen** ([p. 67](#))
- **Het aanraakpaneel afstellen** ([p. 69](#))
- **Beveiliging instellen** ([p. 69](#))
- **Externe schakelaar instellen** **DNX7** ([p. 70](#))
- **Geheugen instellen** ([p. 70](#))

Gebruikersinterface

U kunt parameters van de gebruikersinterface instellen.

1 | Raak [User Interface] aan op de lijst.

Het scherm User Interface verschijnt.

2 | Stel de verschillende onderwerpen als volgt in.



Beep

Zet de toetsaanraaktoon aan of uit. De standaardinstelling is "ON" (aan).

Remote Sensor*

Selecteert een afstandsbedieningssignaal. De standaardinstelling is "ON" (aan).

Language

De taal selecteren die wordt gebruikt voor het regelscherm en de instellingsitems. Zie [Taalinstellingen \(p. 68\)](#).

Text scroll

Hiermee kunt u door de tekstweergave op het bronregelscherm bladeren. Selecteer een van de opties "Auto"/"Once"/"OFF".

Auto (standaard): Bladert automatisch door de tekst.

Once: Biedt u de mogelijkheid om eenmaal automatisch door de tekst te bladeren wanneer deze is bijgewerkt.

OFF: Bladert niet automatisch door de tekst.

* Wanneer "Remote Sensor" is uitgeschakeld, wordt afstandsbediening van tv-ontvangst geweigerd.



Drawer Close

Instellen of het basismenu (p. 18) automatisch moet worden gesloten. De standaardinstelling is "Auto".

Animation

Stelt in of animatie moet worden weergegeven. De standaardinstelling is "ON" (aan).

Secondary

Instellen of de navigatie-informatie op het audioscherm moet worden weergegeven of andersom. De standaardinstelling is "ON" (aan).

Panel Switch Sensitivity **DNX7**

Hiermee wordt de gevoeligheid van de voorpaneelknop (ATT-knop, enz) ingesteld.

High: Gevoeligheid op high (hoog) instellen.

Middle (standaard): Gevoeligheid op middle (gemiddeld) instellen.

Low: Gevoeligheid op low (laag) instellen.

Preout Setup **DNX4**

Selecteert wat er wordt weergegeven via Preout.

Rear: Weergave van het geluid voor de achterste luidsprekers.

Subwoofer: Weergave van het geluid voor de subwoofer.

Deze functie is alleen in de stand-bymodus beschikbaar.

Taalinstellingen

1 Raak [SET] aan bij [Language] op het scherm User Interface.

Het scherm Language Setting verschijnt.

2 Stel de verschillende onderwerpen als volgt in.



Select Mode

Selecteert de modus voor de taalselectie.

Easy (standaard): Selecteert een taal op eenvoudige wijze.

Advanced: Biedt de mogelijkheid om voor verschillende items verschillende talen te kiezen.*

Language Select

Een taal selecteren.

* Als u [Advanced] selecteert bij Select Mode, verschijnt het volgende scherm.



GUI Language Select:

Selecteert de weergavetaal die wordt gebruikt voor het regelscherm enz.

Navigation Language Select:

Selecteert de taal die voor navigatie wordt gebruikt.

Text Language Select:

Selecteert de taal die voor labeltekst (nummerinformatie bij audioweergave) wordt gebruikt.

3 | Raak [Enter] aan.

OPMERKING

- Raak [Cancel] aan als u het instellen van de taal wilt annuleren.

Afstelling van het aanraakpaneel

1 | Raak [Touch] aan op het scherm System Menu.

Het scherm Touch Panel Adjustment verschijnt.

2 | Volg de instructies op het scherm op en raak het midden van elke aan.

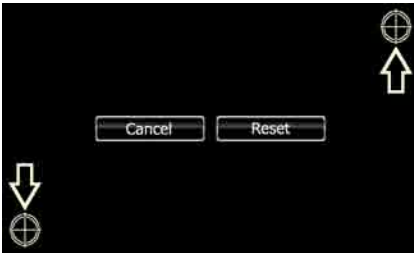

OPMERKING

- Raak [Cancel] aan als u het afstellen van het aanraakpaneel wilt annuleren.
- Raak [Reset] aan als u de oorspronkelijke status wilt herstellen.

Beveiligingsinstellingen

Bediening van **DNX7** **DNX5**

U kunt een beveiligingscode instellen om uw ontvangersysteem tegen diefstal te beschermen.

OPMERKING

- Wanneer de functie Security Code is geactiveerd, kunt u de code niet wijzigen en de functie niet vrijgeven. U kunt als beveiligingscode een getal van 4 cijfers naar keuze instellen.

1 | Raak [Security] aan op het scherm System Menu.

Het scherm Security verschijnt.

2 | Raak [ON] aan bij [SI].



OPMERKING

- Als "SI" is ingeschakeld, knippert de SI-indicator op het subpaneel wanneer de contactsleutel van de auto op "uit" staat en het paneel is losgekoppeld. De standaardinstelling is "ON" (aan).

3 | Raak [SET] aan bij [Security Code Set].

OPMERKING

- Als u de coderegistratie al hebt voltooid, wordt [CLR] weergegeven.

4 | Voer een beveiligingscode van vier cijfers in en raak [Enter] aan.

5 | Voer dezelfde code nogmaals in en raak [Enter] aan.

De beveiligingscode wordt geregistreerd.

OPMERKING

- Als u een andere beveiligingscode invoert, keert het scherm terug naar stap 4 (voor de eerste invoering van de code).
- Als u op de knop <Reset> hebt gedrukt of als u de verbinding van de ontvanger met de batterij hebt verbroken, voer dan de juiste beveiligingscode in zoals u die in stap 4 hebt ingevoerd en raak [Enter] aan. Uw ontvanger is klaar voor gebruik.

Bediening van **DNX7**

Nadat ACC op OFF is ingesteld, knippert er een rode indicator op het toestel om potentiële dieven te waarschuwen.

Als de functie op "ON" (standaardwaarde) is ingesteld, knippert de beveiligingsindicator op het voorpaneel wanneer de contactsleutel van het voertuig op "uit" staat.

1 | Raak [Security] aan op het scherm System Menu.

Het scherm Security verschijnt.

2 | Raak [ON] of [OFF] aan bij [SI].

EXT SW instellen **DNX7**

Instellen van de voedingsmodus met externe schakelaar.

1 | Raak [EXT SW] aan op het scherm System Menu.

Het scherm EXT SW verschijnt.

2 | Stel de verschillende opties als volgt in.

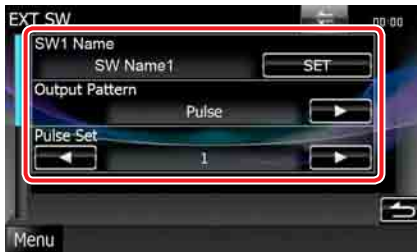

SW1 Name/SW2 Name

Instellen van de naam van het externe apparaat.

Output Pattern

Instellen van de uitgangsmodus van het voedings signaal op "Pulse" of "Level". De standaardwaarde voor EXT SW1 is "Pulse" en die voor EXT SW2 is "Level".

U kunt instellen dat de uitgang elke keer wordt in- of uitgeschakeld wanneer de knop op het scherm EXT SW wordt aangeraakt. Zie [Bediening van een extern apparaat \(p. 77\)](#).

Pulse Set

Hiermee wordt de uitgangstijd van het pulssignaal ingesteld.

De uitgangstijd is 500 ms als "1" is ingesteld.

Deze wordt bij elke stap met 200 ms verhoogd. Er kunnen maximaal 100 stappen worden ingesteld.

OPMERKING

- U kunt alleen tekens invoeren nadat u de parkeerrem hebt aangetrokken.
- "Pulse": Genereert één voedingsimpuls.



- [Level] Geeft doorlopend een hoog voedings signaal.

Geheugen instellen

De instellingen voor audioregeling, AV-IN, navigatie, camera en audio kunnen in het geheugen worden opgeslagen. De opgeslagen instellingen kunnen op elk willekeurig moment worden opgeroepen. Zelfs wanneer de instellingen worden gewist, bijvoorbeeld door vervanging van de accu, kunt u ze herstellen.

1 | Raak [SETUP Memory] aan op het scherm System Menu.

Het scherm SETUP Memory verschijnt.

2 | Volg de instructies op het scherm op.

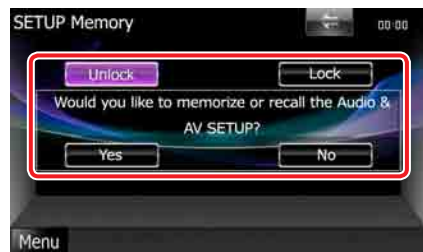

[Lock]/[Unlock]*

Vergrendelt de instellingen voor AV-IN, Navigatie en Audio resp. heft de vergrendeling op.

Yes

Slaat de instellingen op in het geheugen of haalt ze terug.

No

Annuleert de functie of het opslaan.
Het scherm SETUP Menu verschijnt opnieuw.

- * Als [Lock] is geselecteerd, kunt u de instellingen voor AV-IN, navigatie en audio niet wijzigen.
Bovendien worden dan onder elk instellingspictogram in het instellingenmenu het vergrendelsymbool weergegeven.

3 | Volg de instructies op het scherm op.

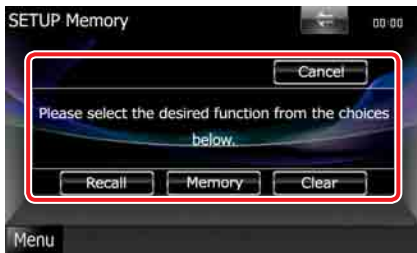

Recall

Haalt de in het geheugen opgeslagen instellingen terug.

Memory

Onthoudt de huidige instellingen.

Clear

Wist de momenteel in het geheugen opgeslagen instellingen.

Cancel

Stopt met het opslaan/terughalen van instellingen.

Display Setup

- 1 | Raak op een willekeurig scherm [MENU] aan.
- 2 | Raak [SETUP] aan.
Het scherm SETUP Menu verschijnt.
- 3 | Raak [Display] aan.



Het scherm Display Menu verschijnt.
Zie de volgende sectie voor elk van de instellingen.

- De monitorhoek afstellen [DNX7](#) (p. 71)
- De paneelkleur aanpassen (p. 72)
- De achtergrondafbeelding wijzigen (p. 73)

Afstelling van de monitorhoek DNX7

U kunt de positie van de monitor afstellen.

- 1 | Raak [Angle] aan op het scherm Display Menu.
Het instelscherm Angle verschijnt.
- 2 | Selecteer een getal hieronder dat de instelling van de gewenste hoek aangeeft.

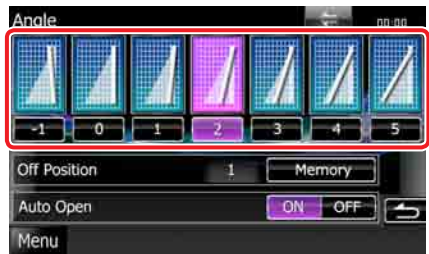

Standaard is dit "0".

OPMERKING

- U kunt de huidige monitorhoek selecteren als hoek wanneer de stroom is uitgeschakeld. Raak [Memory] aan wanneer de gewenste hoek wordt geselecteerd.
De instelling gaat echter terug naar "0" als u het voorpaneel losmaakt.
- U kunt instellen dat het voorpaneel automatisch opengaat wanneer de contactsleutel op "uit" wordt gezet, zodat het om diefstal te voorkomen kan worden verwijderd. Raak [ON] aan bij [Auto Open].

Kleurenkeuze voor het paneel

U kunt de verlichtingskleur van het scherm en de knoppen instellen.

Welke opties kunnen worden geselecteerd, hangt af van het toestel.

1 Raak [Color] aan op het scherm Display Menu.

Het scherm Color verschijnt.

2 Raak [SET] aan bij [Panel Color Coordinate].



Het scherm Panel Color Coordinate verschijnt.

OPMERKING

- U kunt [SET] of [Initialize] aanraken wanneer [Panel Color Scan] in de stand "off" staat.
- Raak [Initialize] aan om de standaardinstellingen te herstellen.

3 Raak de gewenste kleur aan.



De originele kleur registreren

U kunt uw originele kleur registreren.

1 Raak [Adjust] aan op het scherm Panel Color Coordinate.

Het scherm Panel Color RGB Coordinate verschijnt.

2 Gebruik [◀] en [▶] om de waarde voor elke kleur aan te passen.

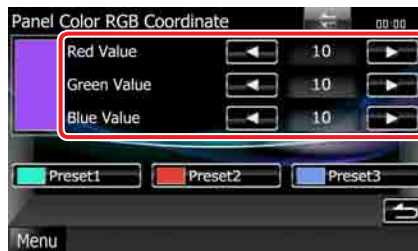

3 Raak de gewenste presettoets 2 seconden aan.

Panel color scan

U kunt instellen dat de kleur van het paneel voortdurend het hele kleurenspectrum doorloopt.

1 Raak [ON] aan bij [Panel Color Scan] op het scherm Color.

Panel Color Scan wordt op "aan" ingesteld.

De achtergrondafbeelding wijzigen

U kunt een afbeelding van het aangesloten USB-apparaat laden en deze als achtergrondafbeelding instellen.

Voordat u deze procedure uitvoert, dient u het apparaat dat de afbeelding bevat aan te sluiten.

1 Raak [Background] aan op het scherm Display Menu.

Het scherm Background verschijnt.

2 Raak [STANDBY] aan.



3 Raak [Memory] aan bij [User Background].

Het scherm User Background File Select verschijnt.

4 Selecteer de te laden afbeelding.

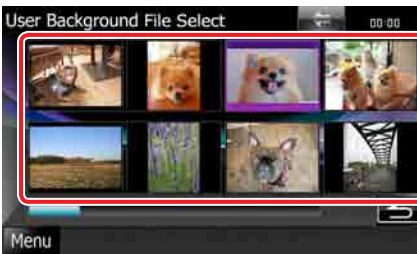

5 Raak [Enter] aan.



De geselecteerde afbeelding wordt geladen en het scherm Background komt terug.

OPMERKING

- Door [👤] aan te raken wordt de afbeelding naar links gedraaid.
- Door [👤] aan te raken wordt de afbeelding naar rechts gedraaid.

6 Raak [Change] aan bij [Background Change] op het scherm Background.

7 Selecteer een afbeelding als achtergrond en raak [Enter] aan.

OPMERKING

- Zie [Afspeelbare media en bestanden \(p.93\)](#) voor specificaties van leesbare afbeeldingen.
- Door [Delete] op het scherm Background aan te raken wordt de achtergrondafbeelding verwijderd. Nadat u [Delete] hebt aangeraakt, verschijnt er een bevestigingsmelding. Volg de melding op en voltooi de procedure.

Navigatie-instellingen

U kunt de navigatieparameters instellen.

1 Raak op een willekeurig scherm [MENU] aan.

2 Raak [SETUP] aan.
Het scherm SETUP Menu verschijnt.

3 Raak [Navigation] aan.



Het scherm Navigation SETUP verschijnt.

4 Stel de verschillende opties als volgt in.



NAV Interrupt Speaker

Selecteert de luidsprekers die worden gebruikt voor de stembegeleiding van het navigatiesysteem.

Front L: Gebruikt de luidspreker linksvoor voor stembegeleiding.

Front R: Gebruikt de luidspreker rechtsvoor voor stembegeleiding.

Front All (standaard): Gebruikt beide voorluidsprekers voor stembegeleiding.

NAV Voice Volume

Stelt het volume voor de stembegeleiding van het navigatiesysteem in. Standaard is dit "25".

NAV Mute

Dempt het volume van de luidsprekers achterin tijdens stembegeleiding van het navigatiesysteem. De standaardinstelling is "ON" (aan).

Camera-instellingen

U kunt de cameraparameters instellen.

1 | Raak op een willekeurig scherm [MENU] aan.

2 | Raak [SETUP] aan.
Het scherm SETUP Menu verschijnt.

3 | Raak [Camera] aan.



Het scherm Camera SETUP verschijnt.

4 | Stel de verschillende opties als volgt in.

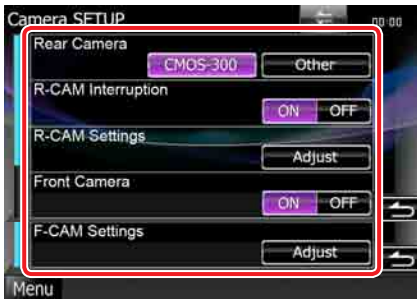

Rear Camera*1 DNX7

Selecteert het type achteruitrijcamera dat wordt gebruikt.

CMOS-300: Als de CMOS-300 met ID 1-set is aangesloten.

Other (standaard): Als de andere camera is aangesloten.

R-CAM Interruption

Stelt een methode in voor het in-/uitschakelen van de weergave. De waarden ON (aan) en OFF (uit) kunnen worden ingesteld.

ON: Schakelt over naar videoweergave van de achteruitrijcamera als u naar achteruitrijden schakelt of de knop <AUD> **DNX7** of <SCRN> **DNX5** **DNX4** één seconde ingedrukt houdt.

OFF (standaard): Schakelt over naar videoweergave van de achteruitrijcamera als u de knop <AUD> **DNX7** of <SCRN> **DNX5** **DNX4** één seconde ingedrukt houdt.

R-CAM Settings*2 DNX7

Hiermee wordt de CMOS-300 met ID 1-set afgesteld. Zie voor details de gebruiksaanwijzing van uw camera.

Front Camera*1 DNX7

Zet deze instelling op "on" als de CMOS-300 met ID 2-set is aangesloten. De waarden ON (aan) en OFF (uit) kunnen worden ingesteld. De standaardwaarde is "OFF".

F-CAM Settings*3 DNX7

Hiermee wordt de CMOS-300 met ID 2-set afgesteld. Zie voor details de gebruiksaanwijzing van uw camera.

- *1 Deze instelling kan alleen worden gedaan wanneer de parkeerrem is aangetrokken.
- *2 Deze instelling kan alleen worden gedaan wanneer de parkeerrem is aangetrokken en de CMOS-300 is geselecteerd.
- *3 Deze instelling kan alleen worden gedaan wanneer de parkeerrem is aangetrokken en "Front Camera" op [ON] staat.

Software-informatie

De softwareversie van dit toestel controleren.

- 1 | Raak op een willekeurig scherm [MENU] aan.
- 2 | Raak [SETUP] aan.
Het scherm SETUP Menu verschijnt.
- 3 | Raak [Software] aan.



Het scherm Software Information verschijnt.

- 4 | Bevestig de softwareversie. Raak indien nodig [Update] aan.



OPMERKING

- Raadpleeg de relevante gebruiksaanwijzing voor de updateprocedure die met de software wordt meegeleverd om te zien hoe de update wordt uitgevoerd.

Instellingen voor AV-ingang

U kunt de AV-ingangsparameters instellen.

- 1 | Raak op een willekeurig scherm [MENU] aan.
- 2 | Raak [SETUP] aan.
Het scherm SETUP Menu verschijnt.
- 3 | Raak [Source] aan.



- 4 | Raak op de lijst [AV-IN SETUP] aan.
Het scherm AV-IN SETUP verschijnt.
- 5 | Stel de verschillende opties als volgt in.

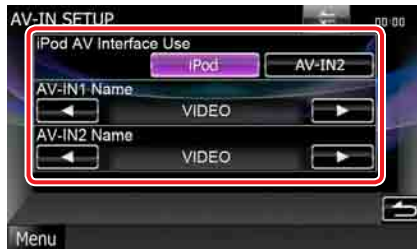

iPod AV Interface Use*1

Voor het instellen van de aansluiting waarop de iPod is aangesloten. De waarden iPod en AV-IN2 kunnen worden ingesteld. De standaardwaarde is "iPod".

AV-IN1 Name/AV-IN2 Name*2

Stelt een naam in die wordt weergegeven wanneer u een systeem selecteert dat is aangesloten via de poort AV INPUT. De standaardwaarde is "VIDEO".

- *1 Dit onderdeel kan worden ingesteld wanneer de STANDBY-bron actief is en bovendien de iPod niet is aangesloten.

*2 [AV-IN2 name] kan worden ingesteld wanneer "AV-IN2" is geselecteerd in [iPod AV Interface Use].

Interface-instellingen voor AV-uitgang

U kunt een AV-bron selecteren waarvan het signaal naar de poort AV OUTPUT gaat. De standaardwaarde is "OFF".

- 1 Raak op een willekeurig scherm [MENU] aan.
- 2 Raak [SETUP] aan.
Het scherm SETUP Menu verschijnt.
- 3 Raak [AV-OUT Interface] aan.



Het scherm AV-OUT Interface verschijnt.

- 4 Raak [◀] of [▶] aan om [AV-OUT] op VIDEO, DISC, TV **DNX7** **DNX5**, iPod of OFF in te stellen.

Bediening van een extern apparaat **DNX7**

De voeding van een extern apparaat regelen.

- 1 Raak [EXT SW] aan op het scherm Source Control.



Het scherm EXT SW Control verschijnt.

OPMERKING

- Als [EXT SW] niet wordt weergegeven, raakt u [◀] aan.

- 2 Raak de gewenste schakeltoets aan.

U kunt de voeding voor een extern apparaat inschakelen (ON) of uitschakelen (OFF).

OPMERKING

- U dient een in de handel verkrijgbare schakeleenheid aan te sluiten om deze functie te gebruiken. Sluit het externe apparaat dat moet worden geregeld op die schakeleenheid aan.
- Zie [EXT SW instellen \(p. 70\)](#) voor informatie over het instellen van de specificatie voor het in- en uitschakelen van de voeding.

Audio regelen

OPMERKING

- Elke bewerking in deze sectie kan vanuit het multifunctiemenu worden gestart.

U kunt de diverse instellingen, bijvoorbeeld audiobalans of subwoofervolume, aanpassen.

1 Raak op een willekeurig scherm [MENU] aan.

2 Raak [Audio] aan.

Het scherm Audio verschijnt.

Zie de volgende sectie voor elk van de instellingen.

- **Audio instellen** ([p. 78](#))
- **Audio regelen** ([p. 81](#))
- **De equalizer regelen** ([p. 82](#))
- **Zoneregeling uitvoeren** ([p. 84](#))
- **Ruimtelijke weergave instellen** **DNX7** ([p. 84](#))
- **De luisterpositie instellen** **DNX7** ([p. 85](#))

Audio instellen

1 Raak [Audio SETUP] aan.



DNX7

Het Audio SETUP scherm verschijnt.



Zie de volgende sectie voor elk van de instellingen.

- **Luidsprekers instellen** ([p. 78](#))
- **Uw autotype (DTA) instellen** ([p. 79](#))
- **DSP selecteren** ([p. 81](#))

DNX5 DNX4

Het scherm Speaker Select verschijnt.

- **Luidsprekers instellen** ([p. 78](#))

Luidsprekers instellen

U kunt een luidsprekertype en -formaat kiezen voor optimale geluidseffecten. Wanneer het luidsprekertype en -formaat zijn ingesteld, worden het crossovernetwerk en de equalizercurve voor de luidspreker automatisch ingesteld.

1 Raak [Speaker Select] aan op het scherm Audio SETUP. **DNX7**

Het scherm Speaker Select verschijnt.

2 Raak de luidspreker aan die u wilt afstellen en stel als volgt elk onderdeel in.

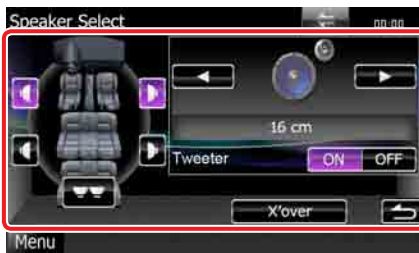

Subwoofer DNX5 DNX4

Selecteer dit als u een subwoofer gebruikt.

Tweeter DNX7

U kunt de tweeter instellen wanneer u de voorluidsprekers selecteert.

Als u bij de voorluidsprekers een tweeter gebruikt, stelt u tweeter in op "ON".

In stand "ON" wordt de equalizer op de beste stand ingesteld.

X'over

Geeft het crossover-instelscherm voor de luidsprekers weer.

De crossover-instelling, die automatisch is ingesteld bij de selectie van het luidsprekertype, kan worden aangepast.

Zie voor details: [Instelling van het crossovernetwerk](#) ([p. 79](#)).

3 | Selecteer een luidsprekerformaat met [◀] en [▶]. Het luidsprekerformaat verschilt, afhankelijk van het luidsprekertype en het toestel.

DNX7

Voor

OEM, 10 cm, 13 cm, 16 cm, 17 cm, 18 cm, 4x6, 5x7, 6x8, 6x9, 7x10

Achter

None (geen), OEM, 10 cm, 13 cm, 16 cm, 17 cm, 18 cm, 4x6, 5x7, 6x8, 6x9, 7x10

Subwoofer

None (geen), 16 cm, 20 cm, 25 cm, 30 cm, 38 cm, over (groter)

OPMERKING

- Selecteer "None" als u geen luidsprekers hebt.

DNX5 | DNX4

Voor

Standard (standaard), Wide (breed), Middle (gemiddeld), Narrow (smal)

Instelling van het crossover-netwerk

U kunt de crossover-frequentie van de luidsprekers instellen.

- 1 | Raak de luidspreker aan voor het instellen van de crossover op het scherm Speaker Select.
- 2 | Raak [X'over] aan.
Het scherm X'over verschijnt.
- 3 | Stel de verschillende opties als volgt in.



Phase*

Stelt de fase van de subwooferuitgang in. De fase wordt 180 graden omgekeerd wanneer deze op "Reverse" wordt ingesteld.

HPF FREQ

Afstelling van het hoogdoorlaatfilter. (Als voor- of achterluidspreker is geselecteerd op het scherm Speaker Select)

LPF FREQ

Afstelling van het laagdoorlaatfilter. (Als subwoofer is geselecteerd op het scherm Speaker Select)

Slope DNX7

De steilheid van de crossover instellen.

- * Deze functie is in de specifieke situatie beschikbaar.
DNX7 Alleen als "Subwoofer" in "Speaker Setup" op "ON" is ingesteld.
DNX5 **DNX4** Alleen als "Subwoofer" in "Speaker Setup" op "ON" is ingesteld en "LPF FREQ" op een andere waarde dan "Through" is ingesteld.

Instelling van het autotype (DTA) DNX7

U kunt het autotype, het luidsprekernetwerk enz. instellen.

- 1 | Raak [Car Type] aan op het scherm Audio SETUP.
Het scherm Car Type verschijnt.
- 2 | Selecteer uw autotype uit de lijst.



OPMERKING

- Mogelijk kunt u uw autotype niet uit de lijst selecteren.
- Bij het selecteren van uw autotype worden Delay Time Alignment en Equalizer automatisch zodanig ingesteld (voor de tijdsaanpassing van de geluidsweergave via elk kanaal) dat dit een optimaal surroundeffect geeft.

Instellen van de luidsprekerlocatie

- 1 Raak, op het scherm Car Type, [Location] aan.

Het scherm Speaker Location verschijnt.

- 2 Selecteer de luidsprekerlocaties met [▶].



Front Speaker (voorluidspreker)

Selecteer de locatie uit "Door" (deur) / "On Dash" (op dashboard) / "Under Dash" (onder dashboard).

Rear speaker (achterluidspreker)

Selecteer de locatie uit "Door" (deur) / "Rear Deck" (hoedenplank) / "2nd Row" (2e rij) / "3rd Row" (3e rij) (minivan, busje).

Afstelling voor het autotype

U kunt de timing van de geluidsweggeve voor elk kanaal handmatig instellen.

- 1 Raak, op het scherm Car Type, [Adjust] aan.

Het scherm Car Type Adjust verschijnt.

- 2 Raak de luidspreker aan die u wilt afstellen en stel een vertragingstijd in met [◀] en [▶] of de schuifbalk.



OPMERKING

- Regel de fijnafstelling van de vertragingstijd van de hier opgegeven luidsprekerweeggeve om deze beter bij de omgeving in uw auto te laten passen.
- De instellingen voor de vertragingstijd worden automatisch vastgesteld en gecompenseerd door de afstand van elke luidspreker tot het midden van het auto-interieur op te geven.
 - ① Stel de voor- en achterpositie en de hoogte van het referentiepunt in op de positie van de oren van de persoon die op de voorstoel zit, en stel de rechter- en linkerpositie in op het midden van het auto-interieur.
 - ② Meet de afstanden van het referentiepunt tot aan de luidsprekers.
 - ③ Bereken het afstandsverschil volgens de verste luidspreker.

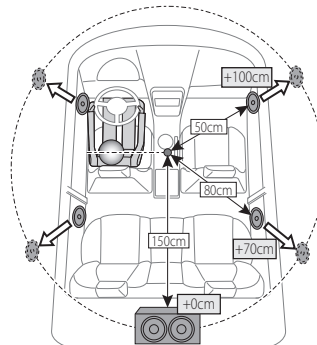

DSP-selectie **DNX7**

U kunt selecteren of het DSP-systeem (Digital Signal Processor) gebruikt.

1 | Raak [Bypass] of [Through] aan bij [DSP Select] op het scherm Audio SETUP.

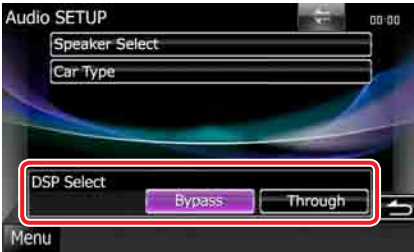

Bypass

Er is geen effect van DSP.

Through

Er is een effect van DSP.

OPMERKING

- Als de modus op [Bypass] is ingesteld, kan het DSP-systeem niet worden afgeregeld.

Algemene audio regelen

1 | Raak [Audio Control] aan.



2 | Stel de verschillende opties als volgt in.



Fader #/Balance

Voor het aanpassen van de volumebalans rond het aangeraakte gedeelte.

Met [◀] en [▶] wordt de balans tussen rechts en links geregeld.

Met [▲] en [▼] wordt de balans tussen voor en achter geregeld.

Volume Offset*

Het volume van de huidige bron nauwkeurig afstellen om het verschil in volume tussen verschillende bronnen tot een minimum te beperken.

Subwoofer Level

Stelt het subwoofervolume in. Deze instelling is niet beschikbaar wanneer de subwoofer op "None" is ingesteld. Zie [Luidsprekers instellen \(p. 78\)](#).

Bass Boost **DNX7**

Instelling van extra versterking van de bastonen: "OFF" (uit) / "Step1" (stap 1) / "Step2" (stap 2).

Loudness **DNX5** **DNX4**

Zet de loudness-functie aan of uit. Als de functie op "On" staat, worden de hoge en de lage tonen automatisch extra versterkt bij laag volume. Alleen instelbaar wanneer de zonefunctie ([p. 84](#)) op "off" is ingesteld.

* Als u het volume eerst hebt verhoogd en daarna verlaagd met "Volume Offset", kan het ontstane geluid uitermate hard zijn wanneer u plotseling op een andere bron overschakelt.

Equalizerregeling

U kunt de equalizer afstellen door de geoptimaliseerde instelling voor elke categorie te selecteren.

Als u **DNX7** gebruikt, kunt u de equalizer ook handmatig afstellen.

1 | Raak [Equalizer] aan.

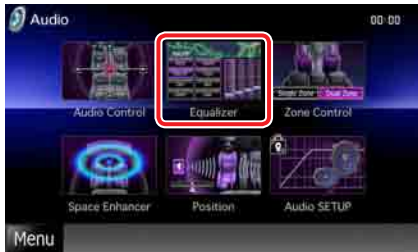

Het scherm Equalizer verschijnt.

Bediening voor **DNX7**

Het regelen van EQ-curves

- 1 | **Selecteer een van de volgende EQ-curves: [Natural] (natuurlijk), [Rock], [Pops], [Easy], [Top40], [Jazz], [Game], [iPod] en [User] (gebruiker).**



OPMERKING

- [iPod] is alleen beschikbaar zolang er een iPod als bron is.

De equalizer handmatig regelen

Deze instelling is niet beschikbaar wanneer u [iPod] hebt geselecteerd op het scherm Equalizer.

- 1 | **Raak [EQ] aan op het scherm Equalizer.**
- 2 | **Raak het scherm aan en stel de Graphic Equalizer in zoals u wenst.**



Gain level (het vlak in het lichtgroene kader)

Stel het versterkingsniveau af door de frequentiebalken aan te raken.

Het niveau kan ook worden afgesteld met [◀], [▶], [▲] en [▼]. Gebruik [◀] en [▶] om een frequentie te selecteren en [▲] en [▼] om het niveau te bepalen.

EQ INIT

Hiermee gaat u terug naar het vorige niveau waarop de versterking is ingesteld.

Flat

De tooncurve wordt vlak.

Bass EXT (Bass Extend Settings)

Door deze optie in te schakelen worden de frequenties boven de 62,5 Hz op hetzelfde versterkingsniveau ingesteld als 62,5 Hz.

SW Level

Stelt het subwoofervolume in. Deze instelling is niet beschikbaar wanneer de subwoofer op "None" is ingesteld. Zie [Luidsprekers instellen \(p. 78\)](#).

Bediening **DNX5** **DNX4**

Het regelen van EQ-curve

- 1 **Selecteer de EQ-curve uit [Natural], [Rock], [Pops], [Easy], [Top40], [Jazz] en [User] (gebruiker) met [◀] en [▶].**



SystemQ-Ex regelen

Selecteer de onderdelen die voor het instellen van de tooncurve moeten worden aangepast. Als u deze instelling uitschakelt, kan alleen het niveau van de tooncurves worden ingesteld.

- 1 **Raak [ON] of [OFF] aan bij [SystemQ-Ex].**

De equalizer handmatig regelen

- 1 **Raak [Tone] aan op het scherm Equalizer.**
- 2 **Stel de verschillende opties als volgt in.**



FREQ

Hiermee wordt de middenfrequentie van elk gebied aangepast.

De waarden kunnen als volgt worden ingesteld.

Bass: 40Hz/50Hz/60Hz/70Hz/80Hz/100Hz/120Hz/150Hz (standaard is "100 Hz")

Middle: 500Hz/1kHz/1,5kHz/2kHz (standaard is "1 kHz")

Treble: 10kHz/12,5kHz/15kHz/17,5kHz (standaard is "12,5 kHz")

LEVEL

Hiermee wordt voor elk gebied het niveau afgesteld.

De waarde voor elke instelling kan variëren van -8 dB tot 8 dB; de standaardwaarde is "0 dB."

Q Factor

Aanpassing van de Q-waarde voor de lage tonen en het middengebied.

De waarden kunnen als volgt worden ingesteld.

Bass: 1/1,25/1,5/2 (standaardwaarde is "1")

Middle: 1/2 (standaardwaarde is "1")

Bass DC EXT

Bass DC EXT in- of uitschakelen. De standaardwaarde is "OFF" (uit).

Als u "ON" (aan) selecteert, wordt de middenfrequentie van het lagetoneengebied naar het lage register uitgebreid met ongeveer 20%.

[Flat]

Het toonniveau wordt 0 (vlak).

Subwoofer Level

Stelt het subwoofervolume in. Deze instelling is niet beschikbaar wanneer de subwoofer op "None" is ingesteld.

Zie [Luidsprekers instellen \(p. 78\)](#).

Zoneregeling

U kunt een verschillende bron selecteren voor de posities voor en achter in de auto.

1 | Raak [Zone Control] aan.



Het scherm Zone Control verschijnt.

2 | Raak [Dual Zone] aan.



3 | Stel de verschillende bronnen als volgt in.



[▶] (Front Source, Rear Source)

De audiobron voor resp. voor en achter selecteren.

[▼], [▲] (Rear VOL.)

Regelt het volume van het kanaal achterin.

[Single Zone]

Raak dit aan als u de functie Dubbele zone wilt uitschakelen.

OPMERKING

- Wanneer het geluid van de achterste luidspreker wordt doorgeschakeld, wordt de audiobron waarvan het geluid via de AV OUTPUT-aansluiting wordt doorgegeven, ook naar dezelfde bron doorgeschakeld.
- Wanneer de functie Dubbele zone op On is ingesteld, zijn de volgende functies niet beschikbaar.
 - Weergave van de subwoofer.
 - Subwoofervolume/Bass Boost **DNX7** (p. 81)
 - Equalizerregeling/ruimtelijke weergave **DNX7** /luisterpositie **DNX7** (p. 82, 84, 85)
- DSP Bypass Control **DNX7** / luidsprekerinstelling/instelling van autotype (DTA) **DNX7** (p. 81, 78, 79)

Ruimtelijke weergave **DNX7**

1 | Raak [Space Enhancer] aan.



Het scherm Space Enhancer verschijnt.

2 | Raak [Small] (klein), [Large] (groot) of [OFF] (uit) aan.

Elke in te stellen waarde geeft het niveau van een akoestische omgeving aan.

OPMERKING

- Deze instelling is niet beschikbaar met de tuner als bron.

Luisterpositie DNX7

U kunt de geluidseffecten aanpassen naargelang uw luisterpositie.

1 | Raak [Position] aan.



Het scherm Position wordt weergegeven.

2 | Selecteer met [◀] en [▶] uw luisterpositie uit de volgende opties: [Front R] (rechtsvoor), [Front L] (linksvoor), [Front All] (alles voor), [All] en [User] (gebruiker).



OPMERKING

- U kunt de huidige instelling in het geheugen opslaan door [P1], [P2] of [P3] twee seconden aan te raken.
U kunt een bepaalde instelling herstellen door het bijbehorende nummer aan te raken.
- De uiteindelijke afstand wordt bepaald door het optellen van de waarden voor de autotype-instelling (p. 79) en de positie-instelling (zowel positie als positie DTA).
- Als u de waarde voor de autotype-instelling wijzigt (p. 79), wordt de positie op [All] ingesteld.
- Alleen de aangepaste waarde van de positie-instelling (positie- en positie-DTA-waarde) wordt in het geheugen opgeslagen. Daarom verandert de uiteindelijke aanpassingsafstand als u de waarde van de autotype-instelling wijzigt (p. 79).

Regeling van de positie-DTA

U kunt uw luisterpositie nauwkeurig afstellen.

- 1 | Raak, op het scherm Position, [DTA] aan.
- 2 | Selecteer de luidspreker die u wilt afstellen door het luidsprekerpictogram aan te raken.



3 | Stel DTA als volgt in.



[◀], [▶]

Pas de instellingen van de DTA-positie aan.

Total DTA

De aangepaste afstand (waarden van positie en positie-DTA) wordt weergegeven, evenals het totaal van de afstand aangepast door [Instelling van het autotype \(DTA\) \(p. 79\)](#) en de aanpassingsafstand voor de positie-instelling.

Afstandsbediening

Dit toestel kan met de afstandsbediening worden bediend.

Voor DNX5580BT wordt de afstandsbediening met het toestel meegeleverd.

Voor DNX7280BT, DNX5280BT en DNX4280BT is de afstandsbediening een optioneel accessoire (KCA-RCDV331).

▲LET OP

- Leg de afstandsbediening zodanig neer dat deze tijdens het remmen of andere handelingen niet kan vallen of wegglijden. Als de afstandsbediening valt of tijdens het rijden vast komt te zitten onder de pedalen, kan dit tot gevaarlijke situaties leiden.
- Laat de batterij niet achter in de buurt van vuur of in de zon. Dit kan leiden tot oververhitting, brand of ontploffing.
- Laad de batterij niet op, sluit de batterij niet kort, open de batterij niet, verwarm de batterij niet en gooi de batterij niet in open vuur. Hierdoor kan er vloeistof uit de batterij gaan lekken. Wanneer u gemorste vloeistoffen in uw ogen krijgt of op uw kleren, spoel dan uw ogen of kleren onmiddellijk uit met water en raadpleeg uw huisarts.
- Houd de batterij buiten bereik van kinderen. Mocht een kind toch een batterij inslikken, neem dan onmiddellijk contact op met uw huisarts.

Batterij installeren

Als de afstandsbediening alleen van dichtbij functioneert of helemaal niet functioneert, zijn de batterijen waarschijnlijk leeg.

Vervang in dit geval de batterijen door nieuwe.

- 1** | Plaats twee batterijen van het formaat AAA (R03) met de ⊕ en ⊖ pool op de juiste wijze uitgelijnd. Houd u hierbij aan de instructie van de afbeelding in de batterijbehuizing.

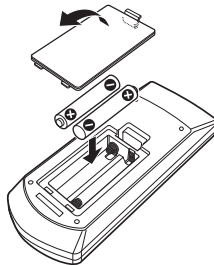

Functie van de knoppen van de afstandsbediening

Wijzigen van de bedrijfsmodus

De functies die met de afstandsbediening kunnen worden uitgevoerd, zijn afhankelijk van de positie van de modusschakelaar.

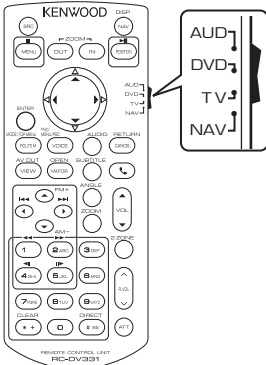

Aud-modus

Schakel naar deze modus wanneer u een geselecteerde bron of een tunerbron enz. bedient.

Dvd-modus

Schakel naar deze modus wanneer u schijfmedia afspelt, zoals dvd, vcd en cd.

Tv-modus **DNX7** **DNX5**

Schakel over naar deze modus bij het bedienen van de tv.

Nav-modus

Schakel over naar deze modus bij het bedienen van de navigatiefunctie.

OPMERKING

- Wanneer u een speler bedient die niet in het toestel is geïntegreerd, selecteer dan de modus "AUD".

Modus Direct zoeken

Met de afstandsbediening kunt u direct naar het gewenste bestand, hoofdstuk enz. gaan door het overeenkomstige nummer in te voeren.

OPMERKING

- Bediening op deze wijze is niet mogelijk voor USB-apparaten en iPod.

1 Druk enkele keren op de knop <#BS>, totdat de gewenste inhoud verschijnt.

De beschikbare inhoud verschilt afhankelijk van de bron.

Dvd

Titelnummer/hoofdstuknummer/spelduur/itemnummer*

* Het is mogelijk dat u deze functie bij sommige disks of scènes niet kunt gebruiken.

Vcd 1.x en vcd 2.x (PBC uit)

Nummer

Vcd 2.x (PBC aan)

Scènummer/nummer

Muziek-cd

Nummer/spelduur

Audiobestanden

Mapnummer/bestandsnummer

Radio (alleen DNX7280BT en DNX5280BT)

Frequentiewaarde

2 Voer het nummer van de inhoud die u wilt afspelen in met het numeriek toetsenbord.

3 Voor dvd of vcd: druk op de knop <Enter>. Voor muziek-cd of audiobestanden: druk op de knop <POSITION>. Voor radio: druk op de knop <◀> of <▶>.

De inhoud die u hebt ingevoerd wordt afgespeeld.

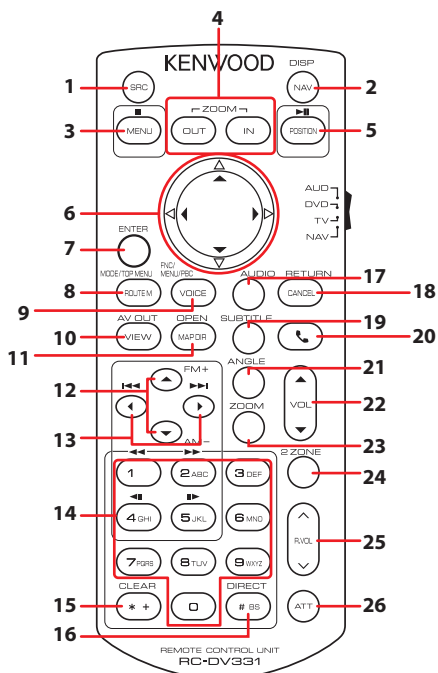

Toetsnaam	Stand van de modusschakelaar	Functie	
1	SRC	–	Schakelt naar de af te spelen bron. In handsfree-modus: verbreekt de verbinding.
2	NAV	–	Omschakelen tussen navigatie- en bron scherm.
3	MENU	DVD	Beeindigt het afspelen en onthoudt het laatste punt waar de disk is gestopt. Het laatste punt wordt gewist door twee keer op de toets te drukken.
		NAV	Geeft het hoofdmenu weer.
		NAV	Zoomt in of uit op de navigatiekaart.
4	POSITION	AUD, DVD	Pauzeert een nummer of bestand en hervat het afspelen door twee keer op de toets te drukken. Met radio als bron en in AUD-modus: de zoekmodus wijzigen (AUTO1, AUTO2, MANUAL).
		TV	Wijzigt de zoekmodus (AUTO1, AUTO2, MANUAL).
		NAV	Geeft de huidige positie weer.
6	Cursortoets	DVD	Verplaatst de cursor in het dvd-menu.
		NAV	Verplaatst de cursor of verschuift de kaart.
7	ENTER	AUD, DVD, TV	Voert de geselecteerde functie uit.
		NAV	• Registreert de geselecteerde positie. • Voert de geselecteerde functie uit.
8	ROUTE M	AUD, TV	De schermmodus verandert elke keer wanneer u deze knop indrukt tijdens videoweergave.
		DVD	Keert terug naar het dvd-hoofdmenu.
		NAV	Geeft het routeoptiemenu weer.

	Toetsnaam	Stand van de modusschakelaar	Functie
9	VOICE	AUD, TV	Schakelt navigatieweergave aan/uit.
		DVD	Geeft het dvd-menu weer. Zet de afspelregeling aan of uit tijdens het afspelen van vcd's.
		NAV	Activeert de stembegeleiding.
10	VIEW	AUD, DVD, TV	Schakelt naar de AV-bron voor weergave.
		NAV	Schakelt over naar 2D- of 3D-kaartweergave.
11	MAP DIR	AUD, DVD, TV	DNX7 Wijzigt de weergavehoek telkens wanneer deze toets wordt ingedrukt.
		NAV	Schakelt over naar kaartweergave met de rijrichting boven of het noorden boven.
12	▲/▼	AUD, DVD	Selecteert de af te spelen map. Met radio als bron in AUD-modus: wijzigt de te ontvangen frequentieband.
		TV	Wijzigt het station van de te ontvangen TV-band.
13	◀▶	AUD, DVD	Selecteert het af te spelen nummer of bestand. Met radio als bron in AUD-modus: schakelt over naar radiozenders die het toestel ontvangt.
		TV	Selecteert het te ontvangen kanaal.
14	Numeriek toetsenbord	AUD	Geeft het op te zoeken nummer in Direct zoeken op. Zie voor details van de modus Direct zoeken: Modus Direct zoeken (p. 87) . Met radio als bron in AUD-modus werkt deze toets hetzelfde als in tv-modus.
		DVD	<ul style="list-style-type: none"> • Druk op [1] [2] om snel vooruit/achteruit te gaan. Wanneer u deze knop indrukt, schakelt het apparaat over op snel vooruit/achteruit gaan. • Druk op [4] [5] om langzaam vooruit/achteruit te gaan. Wanneer u deze knop indrukt, schakelt het apparaat over op langzaam vooruit/achteruit afspelen. * *Alleen dvd
		TV	Druk op het nummer van het in het geheugen opgeslagen station om erop af te stemmen ([1] - [6]).
15	* +	DVD	Wist het nummer.
16	# BS	AUD, DVD, TV	Schakelt over op de modus Direct zoeken. Zie voor details van de modus Direct zoeken: Modus Direct zoeken (p. 87) .
17	AUDIO	DVD	Wanneer u deze knop indrukt, verandert de gesproken taal.
18	CANCEL	DVD	Geeft het vorige scherm weer.
		NAV	Annuleert de acties.
19	SUBTITLE	DVD	Schakelt tussen de ondertiteltalen.
20	☎	–	Als een oproep binnenkomt, wordt deze beantwoord.
21	ANGLE	DVD	Als u deze knop indrukt, wijzigt de invalshoek.
22	Vol ▲▼	–	Regelt het volume.
23	ZOOM	DVD	Wanneer u deze knop indrukt, verandert de zoomverhouding (1, 2, 3, uit).
24	2 ZONE	AUD, DVD, TV	Zet de dubbele-zonefunctie aan en uit.
25	R.VOL ▲▼	–	Regelt het volume achterin wanneer de dubbele-zonefunctie aanstaat.
26	ATT	–	Verlaagt het volume door eenmaal op de knop te drukken. Herstelt de vorige volume-instelling door tweemaal op de knop te drukken.

Problemen oplossen

Problemen en oplossingen

Als er zich problemen voordoen, controleer dan eerst de mogelijke problemen in de onderstaande tabel.

- Sommige functies van dit toestel kunnen zijn uitgeschakeld door bepaalde instellingen op dit toestel.
- Wat op een storing in het toestel lijkt, kan het gevolg zijn van een kleine bedieningsfout of verkeerde aansluiting.

Problemen met instellingen

Probleem	Oorzaak	Oplossing
<ul style="list-style-type: none">• Kan de subwoofer niet instellen.• Kan de subwooferfase niet instellen.• Geen weergave van de subwoofer.• Kan laagdoorgangfilter niet instellen.• Kan hoogdoorgangfilter niet instellen.	De subwoofer is niet ingeschakeld.	Schakel de subwoofer in. Zie Luidsprekers instellen (p. 78) .
	De dubbele-zonefunctie is ingeschakeld.	Schakel de functie Dubbele zone uit. Zie Zoneregeling (p. 84) .
<ul style="list-style-type: none">• Kan de uitgangsbewerking van de subbron in de Dubbele zone niet selecteren.• Kan het volume van de achterluidsprekers niet instellen.	De functie Dubbele zone is uitgeschakeld.	Schakel de functie Dubbele zone in. Zie Zoneregeling (p. 84) .
	De dubbele-zonefunctie is ingeschakeld.	Schakel de functie Dubbele zone uit. Zie Zoneregeling (p. 84) .
<ul style="list-style-type: none">• Kan de equalizer niet instellen.• Kan het crossover-netwerk niet instellen.	"DSP Select" is op "Bypass" ingesteld.	Stel "DSP Select" in op "Through". Zie DSP-selectie (p. 81) .

Problemen met audiofuncties

Probleem	Oorzaak	Oplossing
De radio-ontvangst is slecht.	De autoantenne is niet uitgetrokken.	Trek de antenne helemaal uit.
	De antennebedieningskabel is niet aangesloten.	Sluit de kabel op de juiste wijze aan. Zie "Aansluiting" in de Beknopte handleiding.
Kan geen audiobestanden afspelen die op een disk staan.	"CD Read" is op "2" ingesteld.	Stel "CD Read" in op "1". Zie Diskinstellingen (p. 29) .
Kan een map niet selecteren.	De functie voor willekeurig afspelen is ingeschakeld.	Schakel de functie voor willekeurig afspelen uit.
Kan Herhalen niet gebruiken bij het afspelen van vcd's.	De PBC-functie is ingeschakeld.	Schakel de PBC-functie uit.
De opgegeven disk wordt niet afgespeeld, in plaats daarvan wordt een andere afgespeeld.	De disk is behoorlijk vuil.	Maak de disk schoon. Zie Voorzorgsmaatregelen voor de omgang met disks (p. 4) .
	De disk is zwaar bekrast.	Probeer in plaats hiervan een andere disk.

Probleem	Oorzaak	Oplossing
Het geluid slaat stukken over wanneer een audiobestand wordt afgespeeld.	De disk is bekrast of vuil.	Maak de disk schoon. Zie Voorzorgsmaatregelen voor de omgang met disks (p. 4) .
	De opnamekwaliteit is slecht.	Neem het bestand opnieuw op of gebruik een andere disk.

Overige problemen

Probleem	Oorzaak	Oplossing
De aanraaksensortoon is niet te horen.	De preout-bus wordt gebruikt.	De aanraaksensortoon kan niet via de preout-bus worden weergegeven.

Foutmeldingen

Als u het toestel niet op de juiste wijze bedient, wordt de oorzaak van de fout als melding op het scherm weergegeven.

Foutmelding	Oorzaak	Oplossing
Protect	Het beveiligingscircuit is geactiveerd omdat er kortsluiting is opgetreden in een luidsprekerkabel of de luidsprekerkabel en de carrosserie van het voertuig raken elkaar.	Sluit de luidspreker kabel goed aan en zorg voor goede isolatie. Druk vervolgens op de knop <Reset> (p. 92).
Hot Error	Wanneer de binnentemperatuur van dit toestel boven de 60 °C uitkomt, wordt het beveiligingscircuit geactiveerd en kunt u het toestel mogelijk niet gebruiken.	Gebruik het toestel pas weer als de temperatuur in het toestel is gedaald.
Mecha Error	De werking van de diskspeler is gestoord.	Werp de disk uit en probeer deze opnieuw te laden. Neem contact op met uw Kenwood-dealer als deze indicator blijft knipperen of als de disk niet kan worden uitgeworpen.
Disc Error	Er is een niet-afspeelbare disk geplaatst.	Vervang de disk. Zie Afspeelbare media en bestanden (p. 93) .
Read Error	De disk is behoorlijk vuil.	Maak de disk schoon. Zie Voorzorgsmaatregelen voor de omgang met disks (p. 4) .
	De disk bevindt zich ondersteboven in de wisselaar.	Laad de disk met de etiketzijde naar boven gericht.
Region Code Error	De disk die u wilt afspelen, heeft een regiocode die niet met dit apparaat kan worden afgespeeld.	Zie Regiocodes in de wereld (p. 98) of probeer een andere disk.
Parental Level Error	De disk die u wilt afspelen heeft een hoger niveau dan het door u ingestelde kinderslotniveau.	Stel het kinderslotniveau in. Zie Kinderslot (p. 28) .
Error 07–67	Het toestel werkt om de een of andere reden niet goed.	Druk op de knop Reset van het toestel. Als de melding "Error 07–67" niet verdwijnt, ga dan naar uw dichtstbijzijnde Kenwood-dealer.
No Device (USB-apparaat)	Het USB-apparaat is geselecteerd als bron hoewel geen USB-apparaat is aangesloten.	Wijzig de bron in een andere bron dan USB/iPod. Sluit een USB-apparaat aan en wijzig de bron weer in USB.

Foutmelding	Oorzaak	Oplossing
Disconnected (iPod, Bluetooth-audiospeler)	De iPod/Bluetooth-audiospeler is geselecteerd als bron hoewel er geen iPod/Bluetooth-audiospeler is aangesloten.	Wijzig de bron in een andere dan iPod/Bluetooth. Sluit een iPod/Bluetooth-audiospeler aan en wijzig de bron opnieuw in iPod/Bluetooth.
No Media File	Het aangesloten USB-apparaat bevat een niet-afspeelbaar audiobestand. Er is een medium afgespeeld waarop geen gegevens zijn opgenomen die het toestel kan afspelen.	Zie Afspeelbare media en bestanden (p. 93) en probeer een ander USB-apparaat.
USB Device Error!!	De huidige capaciteit van het aangesloten USB-apparaat is hoger dan de toelaatbare limiet.	Controleer het USB-apparaat. Er is mogelijk een storing in het aangesloten USB-apparaat opgetreden. Wijzig de bron in een andere bron dan USB. Verwijder het USB-apparaat.
Authorization Error	Aansluiting op de iPod is mislukt.	<ul style="list-style-type: none"> • Verwijder de iPod en sluit hem vervolgens weer aan. • Het apparaat ondersteunt de iPod niet. Zie Aansluitbare iPod/iPhone (p. 95).
Update your iPod	De software van de iPod is een oudere versie die niet door het toestel wordt ondersteund.	Het toestel ondersteunt mogelijk het aangesloten iPod-model niet. Controleer of de software van de iPod de laatste versie is. Zie Aansluitbare iPod/iPhone (p. 95) .
Navigation Error. Please turn on power again later.	Er is een communicatiefout opgetreden vanwege een buitengewoon lage temperatuur.	Schakel de stroom opnieuw in nadat het interieur van uw auto is opgewarmd.

Het toestel resetten

Als het toestel of het aangesloten toestel niet naar behoren werkt, moet het toestel worden gereset.

1 Druk op de knop <Reset>.

Het toestel neemt de fabrieksinstellingen over.

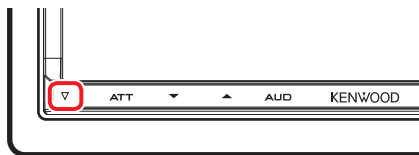

DNX7

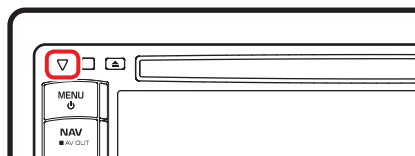

DNX5 DNX4

OPMERKING

- Ontkoppel het USB-apparaat voordat u op de knop <Reset> drukt. Als u de knop <Reset> indrukt terwijl het USB-apparaat is aangesloten, kunnen de in het USB-apparaat opgeslagen gegevens beschadigd raken. Zie [Media afspelen \(p. 13\)](#) over het loskoppelen van het USB-apparaat.
- Als het toestel wordt ingeschakeld na het resetten, verschijnt het scherm Initial SETUP. Zie [Begininstellingen \(p. 11\)](#).

Appendix

Af speelbare media en bestanden

U kunt diverse soorten media en bestanden op dit toestel afspelen.

Overzicht van af speelbare disks

Soort disk	Standaard	Ondersteund	Opmerking
Dvd	Dvd-video	○	
	Dvd-audio	×	
	Dvd-vr	×	
	Dvd-r	○	• MP3/WMA/AAC/MPEG1/MPEG2/DivX afspelen • Multiborder/multisessie afspelen (afspelen hangt af van bewerkingsvoorwaarden)
	Dvd-rw	○	
	Dvd+r	○	
	Dvd+rw	○	
	Dvd-r dl (dubbel gelaagd)	○	Enkel videoformaat
	Dvd+r dl (Dubbel gelaagd)	○	
Dvd-ram	×		
Cd	Muziek-cd*	○	Cd-text
	Cd-rom	○	• MP3/WMA/AAC/MPEG1/MPEG2/DivX afspelen • Multisessie wordt ondersteund. • Packet Write wordt niet ondersteund.
	Cd-r	○	
	Cd-rw	○	
	Dts-cd	○	
	Video-cd (vcd)	○	
	Super video-cd	×	
	Foto-cd	×	
	Cd-extra	△	Alleen muziek-cd-sessies kunnen worden afgespeeld.
	Hdcd	○	
Cccd	×		
Overige	Dubbele disk	×	
	Super audio-cd	△	Alleen cd-laag kan worden afgespeeld.

Niet compatibel met disks van 8 cm (3 inch).

○ : Afspelen is mogelijk.

△ : Afspelen is deels mogelijk.

× : Afspelen is niet mogelijk.

OPMERKING

- Als u materiaal aanschaft dat geschikt is voor DRM, controleer dan de registratiecode in de [DivX-instellingen \(p. 43\)](#). Elke keer wanneer een bestand met de weergegeven code wordt afgespeeld en tegen kopiëren wordt beveiligd, verandert de code.
- DivX kan alleen vanaf een dvd-disk worden afgespeeld

■ DualDisc gebruiken

Wanneer u een "DualDisc" op dit toestel afspeelt, is het mogelijk dat het oppervlak van de disk dat niet wordt afgespeeld, bekrast raakt op het moment dat u de disk in het toestel plaatst of verwijderd. Omdat het oppervlak van de muziek-cd niet voldoet aan de cd-standaard, is het mogelijk dat u de cd niet kunt afspelen.

(Een "DualDisc" is een disk met op de ene zijde dvd-standaardsignalen en op de andere zijde signalen van een muziek-cd.)

■ Diskformaten

Het diskformaat moet een van de volgende zijn.

- ISO 9660 level 1/2
- Joliet
- Romeo
- Lange bestandsnaam

Bestanden

De volgende audio-, video- en afbeeldingsbestanden worden ondersteund.

■ Audiobestanden

- AAC-LC (.m4a)
 - MP3 (.mp3)
 - WMA (.wma)
 - Lineaire PCM (wave) (.wav)
- *Alleen USB-apparaten van de klasse mass-storage

OPMERKING

- Als muziek van een normale cd en andere afspeelsystemen op dezelfde disk wordt opgenomen, wordt alleen het eerste opgenomen afspeelsysteem afgespeeld.
- WMA en AAC kunnen niet worden afgespeeld indien gedekt door DRM.
- Hoewel de audiobestanden voldoen aan de hierboven vermelde standaarden, is het mogelijk dat ze niet kunnen worden afgespeeld. Dit is afhankelijk van het type media of apparaat en de omstandigheden waaronder de media of het apparaat wordt gebruikt.
- U vindt een online handleiding over audiobestanden op onze website, www.kenwood.com/cs/ce/audiofile/. Deze online handleiding bevat gedetailleerde informatie en opmerkingen die niet zijn opgenomen in deze handleiding. Lees ook de online handleiding door.

■ Videobestanden

- MPEG1 (.mpg, .mpeg, .m1v)
 - MPEG2 (.mpg, .mpeg, .m2v)
 - DivX (.divx, .div, .avi)
 - H.264/MPEG-4 AVC (mp4, .m4v)
- *Alleen USB-apparaten van de klasse mass-storage
- WMV 9 (.wmv, .m2ts)
- *Alleen USB-apparaten van de klasse mass-storage

■ Afbeeldingsbestanden

Alleen afbeeldingsbestanden in USB-apparaten kunnen worden weergegeven.

Op een disk opgeslagen bestanden worden niet ondersteund.

- JPEG (.jpg, .jpeg)
- PNG (.png)
- BMP (.bmp)

OPMERKING

- BMP en PNG kunnen alleen als achtergrondafbeelding worden ingesteld.

■ Afspeelvolgorde van bestanden

In het hieronder weergegeven voorbeeld van mappen met bestanden worden de bestanden in de volgorde 1 tot 10 afgespeeld.

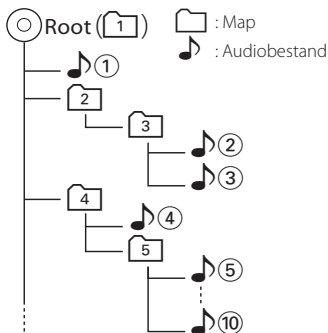

Aansluitbare iPod/iPhone

De volgende modellen kunnen op dit toestel worden aangesloten.

U kunt een iPod/iPhone vanaf dit toestel bedienen door de iPod/iPhone (in de handel verkrijgbaar product) met een iPod-aansluitkabel (KCA-iP202/KCA-iP22F; optioneel accessoire) op de Dock-connector aan te sluiten. Het woord "iPod" dat in deze handleiding wordt gebruikt, verwijst naar de iPod/iPhone die met een KCA-iP202/KCA-iP22F (optioneel accessoire) is aangesloten.

Made for

- iPod nano (6th generation)
- iPod nano (5th generation)
- iPod nano (4th generation)
- iPod nano (3rd generation)
- iPod nano (2nd generation)
- iPod nano (1st generation)
- iPod with video
- iPod classic
- iPod touch (4th generation)
- iPod touch (3rd generation)
- iPod touch (2nd generation)
- iPod touch (1st generation)
- iPhone 4
- iPhone 3GS
- iPhone 3G
- iPhone

OPMERKING

- Ga voor conformiteitsinformatie over iPod/iPhone-software naar www.kenwood.com/cs/ce/ipod/.
- Als u uw iPod/iPhone met een iPod-aansluitkabel (KCA-iP202/KCA-iP22F; optioneel accessoire) op dit toestel aansluit, kunt u uw iPod/iPhone van voeding voorzien en opladen terwijl u muziek afspeelt. De voeding van dit toestel moet echter wel zijn ingeschakeld.
- Als u muziek gaat afspelen nadat u de iPod hebt aangesloten, wordt eerst de muziek afgespeeld die door de iPod is afgespeeld. In dat geval wordt "Reading" weergegeven zonder dat er bijvoorbeeld een map wordt weergegeven. Als het bladeronderwerp wordt gewijzigd, wordt een correcte titel e.d. weergegeven.
- Als de iPod op dit toestel is aangesloten, wordt "KENWOOD" of "✓" weergegeven op de iPod om aan te geven dat u de iPod niet kunt bedienen.

Bruikbaar USB-apparaat

U kunt een USB-apparaat van de klasse mass-storage bij dit toestel gebruiken.

De term "USB-apparaat" in deze handleiding verwijst naar een apparaat met flashgeheugen. Digitale-audiospelers zijn te herkennen als mass-storage.

■ Het bestandensysteem

Het bestandensysteem moet een van de volgende zijn.

- FAT16
- FAT16

OPMERKING

- Als het USB-apparaat op dit toestel is aangesloten, kan het via de USB-kabel worden opgeladen.
- Installeer het USB-apparaat op een plaats waar het veilig rijden niet belemmert.
- U kunt een USB-apparaat niet via een USB-hub en multikaartlezer aansluiten.
- Maak back-ups van de audiobestanden die u op dit toestel hebt gebruikt. De bestanden worden gewist afhankelijk van de bedieningsvoorwaarden van het USB-apparaat. Wij vergoeden geen schade die op enigerlei wijze door het wissen van gegevens ontstaat.
- Dit toestel is niet met een USB-apparaat uitgerust. U moet zelf een in de handel verkrijgbaar USB-apparaat aanschaffen.
- Wanneer u het USB-apparaat aansluit, raden wij aan CA-U1EX (optie) te gebruiken. De toe te voeren voeding van CA-U1EX is echter maximaal 500 mA. Normaal afspelen wordt niet gegarandeerd wanneer u een andere kabel dan de compatibele USB-kabel gebruikt.

Bruikbare SD-kaart (alleen DNX7280BT en DNX5280BT)

Op dit toestel kunnen SD/SDHC-geheugenkaarten worden afgespeeld die aan de SD- of SDHC-standaard voldoen.

Een speciale adapter is nodig voor het gebruik van een miniSD-kaart, miniSDHC-kaart, microSD-kaart of microSDHC-kaart.

De MultiMedia Card (MMC) kan niet worden gebruikt.

Indicatoren op de statusbalk

Hieronder wordt een lijst getoond met indicatoren die op de statusbalk op het scherm worden weergegeven.

De huidige status van dit toestel wordt op de balk weergegeven.



Statusbalk

■ Algemeen

ATT

De demper is actief.

DUAL

De dubbele-zonefunctie is ingeschakeld.

TEL

Geeft de verbindingstatus van de handsfree Bluetooth-eenheid aan.

- Wit: aangesloten.
- Oranje: niet aangesloten.

LOUD **DNX5** **DNX4**

De functie Loudnessregeling is ingeschakeld.

■ Dvd/cd

FO-REP

De mapherhaalfunctie is ingeschakeld.

IN

Er is een disk geplaatst.

- Wit: het toestel bevat een disk.
- Oranje: fout in de diskspeler.

VIDEO

Identificeert het videobestand.

MUSIC

Identificeert het muziekbestand.

RDM

De functie Willekeurig is ingeschakeld.

REP

De herhaalfunctie is ingeschakeld.

C-REP

De hoofdstukherhaalfunctie is ingeschakeld.

T-REP

De titelherhaalfunctie is ingeschakeld.

■ Vcd

1chLL/2chLL

Identificeert de linker audio-uitvoer van kanaal 1 of 2.

1chLR/2chLR

Identificeert de mono audio-uitvoer van kanaal 1 of 2.

1chRR/2chRR

Identificeert de rechter audio-uitvoer van kanaal 1 of 2.

1chST/2chST

Identificeert de stereo audio-uitvoer van kanaal 1 of 2.

LL

Identificeert de linker audio-uitvoer.

LR

Identificeert de mono audio-uitvoer.

RR

Identificeert de rechter audio-uitvoer.

STEREO

Identificeert de stereo audio-uitvoer.

PBC

De PBC-functie is ingeschakeld.

SVCD

Identificeert de Super Video-cd.

VER1

De vcd-versie is 1.

VER2

De vcd-versie is 2.

REP

De herhaalfunctie is ingeschakeld.

■ USB

FO-REP

De mapherhaalfunctie is ingeschakeld.

VIDEO

Identificeert het videobestand.

MUSIC

Identificeert het muziekbestand.

PICTURE

Identificeert het afbeeldingsbestand.

RDM

De functie Willekeurig is ingeschakeld.

REP

De herhaalfunctie is ingeschakeld.

PLST

De modus Afspeellijst is nu geselecteerd.

■ iPod

MUSIC

Identificeert het muziekbestand.

VIDEO

Identificeert het videobestand.

RDM

De functie Willekeurig is ingeschakeld.

A-RDM

De functie Album willekeurig is ingeschakeld.

REP

De herhaalfunctie is ingeschakeld.

■ Tuner

AUTO1

Zoekmodus is ingesteld op AUTO1.

AUTO2

Zoekmodus is ingesteld op AUTO2.

MONO

De functie voor geforceerd mono is ingeschakeld.

AF

De AF-zoekfunctie is ingeschakeld.

EON

Het Radio Data System-station verzendt EON.

Lo.S

De functie Lokaal zoeken is ingeschakeld.

NEWS

Onderbreking van nieuwsberichten is actief.

RDS

Geeft de status van de Radio Data System-zender aan wanneer de AF-functie is ingeschakeld.

- Wit: Radio Data System wordt ontvangen.
- Oranje: Radio Data System wordt niet ontvangen.

MANUAL

Zoekmodus is op MANUAL ingesteld.

ST

Er wordt een stereo-uitzending ontvangen.

TI

Geeft de ontvangststatus van verkeersinformatie aan.

- Wit: TP wordt ontvangen.
- Oranje: TP wordt niet ontvangen.

■ Tv

AUTO1

Zoekmodus is ingesteld op AUTO1.

AUTO2

Zoekmodus is ingesteld op AUTO2.

MANUAL

Zoekmodus is op MANUAL ingesteld.

Regiocodes in de wereld

Dvd-spelers zijn voorzien van een regiocode in overeenstemming met het land of gebied voor export en gebruik. Zie de volgende kaart.

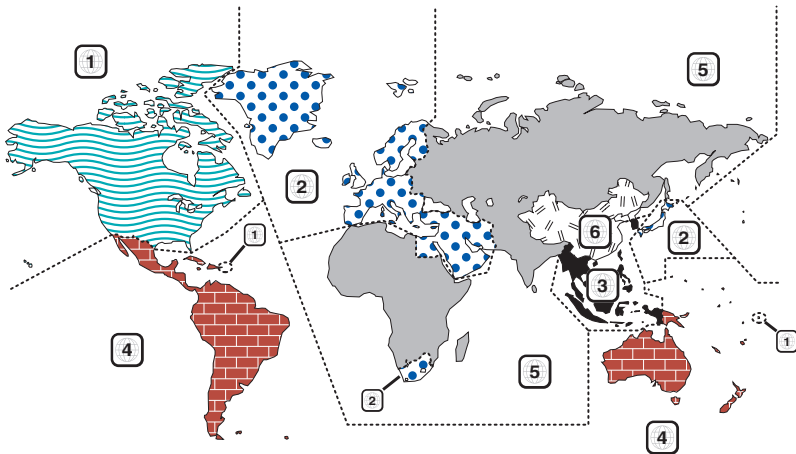

■ Dvd-diskmerktekens



Geef een regionummer aan. De disks met dit merkteken kunnen op elke dvd-speler worden afgespeeld.



Geeft het aantal opgenomen audiotalen weer. Er kunnen maximaal 8 talen in een film worden opgenomen. U kunt een favoriete taal selecteren.



Geeft het aantal opgenomen ondertitelingstalen weer. Er kunnen maximaal 32 talen worden opgenomen.



Als een dvd-disk scènes bevat die vanuit verschillende invalshoeken zijn opgenomen, kunt u een favoriete invalshoek selecteren.

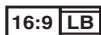

Geeft het type scherm voor de afbeelding weer. Het linker merkteken geeft aan dat een breed beeld (16:9) op een standaard televisiebeeldscherm (4:3) met een zwarte rand aan de boven- en onderkant (brievbus) wordt weergegeven.

■ Merktekens die afspeelrestricties aanduiden

Voor deze dvd geldt dat sommige functies op dit toestel, zoals de afspeelfunctie, niet kunnen worden uitgevoerd afhankelijk van de locatie waar de dvd wordt afgespeeld. In dit geval worden de volgende merktekens op het scherm weergegeven. Raadpleeg de bij de disk meegeleverde handleiding voor meer informatie.



■ Disks met beperkte gebruiksduur

Laat disks met een beperkte gebruiksduur niet in het apparaat achter. Wanneer u een disk laadt die verlopen is, is het mogelijk dat u de disk niet meer uit dit apparaat kunt verwijderen.

Dvd-taalcodes

Code	Taal
aa	Afar
ab	Abkhaziaans
af	Afrikaans
am	Amharisch
ar	Arabisch
as	Assamees
ay	Aymara
az	Azerbeidzjaans
ba	Bashkir
be	Belarussisch
bg	Bulgaars
bh	Bihari
bi	Bislama
bn	Bengalees, Bangla
bo	Tibetaans
br	Bretoens
ca	Catalaans
co	Corsicaans
cs	Tsjechisch
cy	Wels
da	Deens
de	Duits
dz	Bhutanees
el	Grieks
en	Engels
eo	Esperanto
es	Spaans
et	Estisch
eu	Baskisch
fa	Perzisch
fi	Fins
fj	Fijisch
fo	Faeröers
fr	Frans
fy	Fries
ga	Iers
gd	Schots-Gaelisch
gl	Galicisch
gn	Guarani
gu	Gujarati
ha	Hausa
he	Hebreeuws
hi	Hindi
hr	Kroatisch
hu	Hongaars
hy	Armeens

Code	Taal
ia	Interlingua
ie	Interlingua
ik	Inupiak
id	Indonesisch
is	IJslands
it	Italiaans
ja	Japans
jav	Javaans
ka	Georgisch
kk	Kazachs
kl	Groenlands
km	Cambodjaans
kn	Kannada
ko	Koreaans
ks	Kashmiri
ku	Koerdisch
ky	Kirgizisch
la	Latijn
lb	Luxemburgs
ln	Lingala
lo	Laotiaans
lt	Litouws
lv	Lets
mg	Malagassisch
mi	Maori
mk	Macedonisch
ml	Malajalam
mn	Mongools
mo	Moldavisch
mr	Marathi
ms	Maleis
mt	Maltees
my	Birmaans
na	Nauruaans
ne	Nepalees
nl	Nederlands
no	Noors
oc	Occitaans
om	(Afan) Oromo
or	Oriya
pa	Punjabi
pl	Pools
ps	Pashto, Pushto
pt	Portugees
qu	Quechua
rm	Retoromaans

Code	Taal
rn	Kirundi
ro	Roemeens
ru	Russisch
rw	Kinyarwanda
sa	Sanskriet
sd	Sindhi
sg	Sangho
sh	Servo-Kroatisch
si	Singalees
sk	Slowaaks
sl	Sloveens
sm	Samoaans
sn	Shona
so	Somalisch
sq	Albanees
sr	Servisch
ss	Siswati
st	Sesotho
su	Soendanees
sv	Zweeds
sw	Swahili
ta	Tamil
te	Telugu
tg	Tadzjieks
th	Thais
ti	Tigrinya
tk	Turkmeens
tl	Tagalog
tn	Setswana
to	Tonga
tr	Turks
ts	Tsonga
tt	Tataars
tw	Twi
uk	Oekraïens
ur	Oerdoe
uz	Oezbeeks
vi	Viëtnamees
vo	Volapük
wo	Wolof
xh	Xhosa
yo	Yoruba
zh	Chinees
zu	Zoeloe

Technische gegevens

■ Monitorgedeelte

Beeldformaat

DNX7280BT

- : 6,95 inch breed (diagonaal)
- : 156,6 mm (B) x 81,6 mm (H)

DNX5280BT, DNX4280BT, DNX5580BT

- : 6,1 inch breed (diagonaal)
- : 136,2 mm (B) x 72 mm (H)

Weergavesysteem

- : Transparent TN LCD-paneel

Aandrijfsysteem

- : TFT actief matrixsysteem

Aantal pixels

- : 1.152.000 (800H x 480V x RGB)

Effectieve pixels

- : 99,99 %

Pixelverdeling

- : RGB gestreepte verdeling

Achtergrondverlichting

- : LED

■ Dvd-spelergedeelte

D/A-converter

- : 24-bits

Audiodecoder

- : Linear PCM/Dolby Digital/dts/MP3/WMA/AAC

Videodecoder

- : MPEG1/ MPEG2/ DivX

Toonhoogtevariaties

- : Onder meetbare limiet

Frequentieresponsie

DNX7280BT

Samplingfrequentie:

- 96 kHz : 20 – 20.000 Hz
- 48 kHz : 20 – 20.000 Hz
- 44,1 kHz : 20 – 20.000 Hz

DNX5280BT, DNX4280BT, DNX5580BT

Samplingfrequentie:

- 96 kHz : 20 – 22.000 Hz
- 48 kHz : 20 – 22.000 Hz
- 44,1 kHz : 20 – 20.000 Hz

Totale harmonische vervorming

DNX7280BT

- : 0,008% (1 kHz)

DNX5280BT, DNX4280BT, DNX5580BT

- : 0,010% (1 kHz)

S/R-verhouding (dB)

- : 98 dB (dvd-video 96 kHz)

Dynamisch bereik

- : 98 dB (dvd-video 96 kHz)

Diskformaat

- : Dvd-video/video-cd/cd-da

Bemonsteringsfrequentie

- : 44,1/48/96 kHz:

Aantal kwantificeringsbits

- : 16/20/24 bit

■ USB-interfacegedeelte

USB-standaard

- : USB 2.0 High speed

Bestandensysteem

- : FAT 16/32

Maximum voeding

- : 1 A (5 V)

D/A-converter

- : 24 bit

Videodecoder

- : MPEG1/MPEG2/MPEG4/WMV/H.264

Audiodecoder

- : MP3/ WMA/ AAC/ WAV (linear PCM)

■ Bluetooth-gedeelte

Technologie

DNX7280BT

- : Bluetooth versie.2.1 + EDR-gecertificeerd

DNX5280BT, DNX4280BT, DNX5580BT

- : Bluetooth 2.1 gecertificeerd

Frequentie

- : 2.402 – 2.480 GHz

Uitgangsvermogen

- : +4 dBm (MAX), 0 dBm (AVE), voedingsklasse 2

Maximaal communicatiebereik

- Direct-zichtverbinding ongeveer 10 m (32,8 ft)

Profiel

- HFP (Hands Free Profile)
- SPP (Serial Port Profile)
- HSP (Headset Profile)
- OPP (Object Push Profile)
- PBAP (Phonebook Access Profile)
- SYNC (Synchronization Profile)
- A2DP* (Advanced Audio Distribution Profile)
- AVRCP* (Audio/Video Remote Control Profile)
- Multiprofiel-ondersteuning*
- *Alleen DNX7280BT

■ FM-tunergedeelte

Frequentiebereik (50 kHz)

- 87,5 MHz – 108,0 MHz

Bruikbare gevoeligheid (S/R : 26 dB)

DNX7280BT

: 0,9 μ V/ 75 Ω

DNX5280BT, DNX4280BT, DNX5580BT

: 0,7 μ V/ 75 Ω

Quieting-gevoeligheid (S/R : 46 dB)

DNX7280BT

: 2,0 μ V/ 75 Ω

DNX5280BT, DNX4280BT, DNX5580BT

: 1,6 μ V/ 75 Ω

Frequentiebereik (\pm 3,0 dB)

: 30 Hz – 15 kHz

S/R-verhouding (dB)

: 65 dB (MONO)

Selectiviteit (\pm 400 kHz)

: \geq 80 dB

Stereoscheiding

: 35 dB (1 kHz)

■ **AM-tunergedeelte**

Frequentiebereik (9 kHz)

LW : 153 – 279 kHz

MW : 531 – 1611 kHz

Bruikbare gevoeligheid

LW : 45 μ V

MW : 25 μ V

■ **Videogedeelte**

Kleursysteem of externe video-ingang

: NTSC/PAL

Extern video-ingangsniveau (RCA-/ministekker)

: 1 V_p-p/ 75 Ω

Maximum ingangsniveau externe audio (RCA-/ministekker)

: 2 V/ 25 k Ω

Video-uitgangsniveau (RCA-stekkers)

: 1 V_p-p/ 75 Ω

Audio-uitgangsniveau (RCA-stekkers)

: 1,2 V/ 10 k Ω

■ **Audiogedeelte**

Maximum vermogen (voor en achter)

: 50 W x 4

Vermogen voor volledige bandbreedte (voor en achter) (PWR DIN45324, +B=14,4V)

: 30 W x 4

Preout-niveau (V)

DNX7280BT

: 4 V/ 10 k Ω

DNX5280BT, DNX4280BT, DNX5580BT

: 2 V/ 10 k Ω

Preout-impedantie

: \leq 600 Ω

Luidsprekerimpedantie

: 4 – 8 Ω

Toonregeling (DNX5280BT, DNX4280BT, DNX5580BT)

Lage tonen : 100 Hz \pm 10 dB

Middentonen : 1 kHz \pm 10 dB

Hoge tonen : 10 kHz \pm 10 dB

■ **DSP-gedeelte (DNX7280BT)**

Grafische equalizer

Band: 5 Band

Frequentie (BAND1 – 5)

: 62,5/250/1k/4k/16 kHz

Versterking

: -9/-8/-7/-6/-5/-4/-3/-2/-1/0/1/2/3/4/5/6/7/8/9 dB

X'over

Hoogdoorlaatfilter

Frequentie: Through: 30/40/50/60/70/80/90/100/

120/150/180/220/250 Hz

Slope: -6/-12/-18/-24 dB/oct.

Laagdoorlaatfilter

Frequentie: 30/40/50/60/70/80/90/100/120/150/

180/220/250 Hz (Through)

Slope: -6/-12/-18/-24 dB/oct.

Tijdsaanpassing

Front/Rear/Subwoofer (voor/achter/subwoofer)

: 0 – 4,4 m (stappen van 0,02 m)

Position

: 0 – 1,7 m (stappen van 0,02 m)

Subwoofervolume

: -50 – +10 dB

■ **Navigatiegedeelte**

Ontvanger

: Hooggevoelige GPS-ontvanger

Ontvangstfrequentie

: 1575,42 MHz (C/A-code)

Acquisitietijden

Koud: 38 seconden (type)

(Gemiddelde voor een stationaire ontvanger met open zicht)

Nauwkeurigheid

Positie : < 10 meter (standaard)

Snelheid : 0,05 m/sec. RMS

Positioneringsmethode

: GPS

Antenne

: Externe GPS-antenne

■ External SW (DNX7280BT)

Maximum voeding

: 500 mA

■ Algemeen

Bedrijfsspanning

: 14,4 V (10,5 – 16 V toelaatbaar)

Maximaal stroomverbruik

: 15 A

Installatieafmetingen (B × H × D)

DNX7280BT

: 182,0 x 112,0 x 163,0 mm

DNX5280BT, DNX4280BT, DNX5580BT

: 182,0 x 112,0 x 159,3 mm

Bedrijfstemperatuurbereik

: -10 °C – +60 °C

Opslagtemperatuurbereik

: -20 °C – +85 °C

Gewicht

DNX7280BT: 2,65 kg

DNX5580BT, DNX5280BT: 2,2 kg

DNX4280BT: 2,0 kg

■ SD (DNX7280BT, DNX5280BT)

Compatibel bestandensysteem

: FAT 12/16/32

Capaciteit

: Maximum 32 GByte

Gegevensoverdrachtsnelheid

: Maximum 12 Mbps

Audiodecoder

: MP3/WMA/AAC/WAV

Videodecoder

: MPEG1/MPEG2/MPEG4/WMV/H.264

OPMERKING

- Hoewel de effectieve pixels voor de LCD worden aangeduid als 99,99% of meer, is het mogelijk dat 0,01% van de pixels niet brandt of niet correct brandt.

Technische gegevens zijn zonder voorafgaande kennisgeving wijzigbaar.

Informatie over dit toestel

■ Auteursrechten

- Het Bluetooth-woordmerk en de Bluetooth-logo's zijn het eigendom van Bluetooth SIG, Inc. en elk gebruik van dergelijke merken door Kenwood Corporation vindt plaats onder licentie. Andere handelsmerken en handelsnamen zijn het eigendom van hun respectievelijke houders.

- The "AAC" logo is a trademark of Dolby Laboratories.

- "Made for iPod" and "Made for iPhone" mean that an electronic accessory has been designed to connect specifically to iPod or iPhone, respectively, and has been certified by the developer to meet Apple performance standards. Apple is not responsible for the operation of this device or its compliance with safety and regulatory standards. Please note that the use of this accessory with iPod, iPhone, or iPad may affect wireless performance.

iPhone, iPod, iPod classic, iPod nano, and iPod touch are trademarks of Apple Inc., registered in the U.S. and other countries.

-  is a trademark of DVD Format/Logo Licensing Corporation registered in the U.S., Japan and other countries.

- This item incorporates copy protection technology that is protected by U.S. patents and other intellectual property rights of Rovi Corporation. Reverse engineering and disassembly are prohibited.

- Gefabriceerd onder licentie van Dolby Laboratories.

"Dolby" en het symbool double-D zijn handelsmerken van Dolby Laboratories.

- Manufactured under license under U.S. Patent #s: 5,451,942; 5,956,674; 5,974,380; 5,978,762; 6,487,535 & other U.S. and worldwide patents issued & pending. DTS and the Symbol are registered trademarks & DTS 2.0 Channel and the DTS logos are trademarks of DTS, Inc. Product includes software. © DTS, Inc. All Rights Reserved.

- Font for this product is designed by Ricoh.

• OVER DIVX VIDEO:

DivX® is een digitaal videoformaat ontworpen door DivX, Inc. Dit is een officieel DivX Certified® apparaat dat DivX video kan afspelen. Ga naar divx.com voor meer informatie en voor softwarehulpmiddelen om uw bestanden naar DivX-video te converteren.

• OVER DIVX VIDEO-ON-DEMAND:

Dit DivX Certified® apparaat moet geregistreerd zijn om uw DivX Video-on-Demand (VOD)-films te kunnen afspelen. Om uw registratiecode te verkrijgen, moet u de DivX VOD-sectie in het instellingenmenu van uw apparaat opzoeken. Ga naar vod.divx.com voor meer informatie over het voltooiën van uw registratie.

- SDHC logo is a trademark.

- DivX®, DivX Certified® and associated logos are registered trademarks of DivX, Inc. and are used under license.

■ De markering van producten die lasers gebruiken

**CLASS 1
LASER PRODUCT**

Dit label is aangebracht op de behuizing/houder en geeft aan dat de component een laserstraal gebruikt die als Klasse 1 is geclassificeerd. Dit betekent dat de laserstraal relatief zwak is en er geen gevaar van straling buiten het toestel is. Er is geen gevaar van gevaarlijke straling buiten het toestel.

■ Informatie over het verwijderen van oude elektrische en elektronische apparatuur en batterijen (van toepassing op Europese landen waar afval wordt gescheiden)

Dit symbool geeft aan dat gebruikte elektrische, elektronische producten en batterijen niet bij het normale huishoudelijke afval mogen.

Lever deze producten in bij de aangewezen inzamelingspunten, waar ze gratis worden geaccepteerd en op de juiste manier worden verwerkt, teruggewonnen en hergebruikt.

Voor inleveradressen zie www.nvmp.nl, www.ictmilieu.nl, www.stibat.nl.

Wanneer u dit product op de juiste manier als afval inlevert, spaart u waardevolle hulpbronnen en voorkomt u potentiële negatieve gevolgen voor de volksgezondheid en het milieu, die anders kunnen ontstaan door een onjuiste verwerking van afval.

Opmerking: De afkorting "Pb" onder het teken van de batterijen geeft aan dat deze batterij lood bevat.



Dit product wordt niet geïnstalleerd door de fabrikant van een voertuig op de productielijn, noch door de professionele invoerder van een voertuig in EU-lidstaten.



Conformiteitsverklaring met betrekking tot de EMC-richtlijn van de Europese Unie (2004/108/EC)

Conformiteitsverklaring met betrekking tot de R&TTE-richtlijn van de Europese Unie (1999/5/EC)

Fabrikant:

Kenwood Corporation
2967-3 Ishikawa-machi, Hachioji-shi, Tokyo, 192-8525 Japan

EU-vertegenwoordiger:

Kenwood Electronics Europe BV
Amsterdamseweg 37, 1422 AC UITHOORN, Nederland

Engels

Hereby, Kenwood declares that this unit DNX7280BT, DNX5580BT, DNX5280BT, DNX4280BT is in compliance with the essential requirements and other relevant provisions of Directive 1999/5/EC.

Français

Par la présente Kenwood déclare que l'appareil DNX7280BT, DNX5580BT, DNX5280BT, DNX4280BT est conforme aux exigences essentielles et aux autres dispositions pertinentes de la directive 1999/5/CE.

Par la présente, Kenwood déclare que ce DNX7280BT, DNX5580BT, DNX5280BT, DNX4280BT est conforme aux exigences essentielles et aux autres dispositions de la directive 1999/5/CE qui lui sont applicables.

Deutsch

Hiermit erklärt Kenwood, dass sich dieser DNX7280BT, DNX5580BT, DNX5280BT, DNX4280BT in Übereinstimmung mit den grundlegenden Anforderungen und den anderen relevanten Vorschriften der Richtlinie 1999/5/EG befindet. (BMW)

Hiermit erklärt Kenwood die Übereinstimmung des Gerätes DNX7280BT, DNX5580BT, DNX5280BT, DNX4280BT mit den grundlegenden Anforderungen und den anderen relevanten Festlegungen der Richtlinie 1999/5/EG. (Wien)

Nederlands

Hierbij verklaart Kenwood dat het toestel DNX7280BT, DNX5580BT, DNX5280BT, DNX4280BT in overeenstemming is met de essentiële eisen en de andere relevante bepalingen van Richtlijn 1999/5/EG.

Bij deze verklaart Kenwood dat deze DNX7280BT, DNX5580BT, DNX5280BT, DNX4280BT voldoet aan de essentiële eisen en aan de overige relevante bepalingen van Richtlijn 1999/5/EC.

Italiano

Con la presente Kenwood dichiara che questo DNX7280BT, DNX5580BT, DNX5280BT, DNX4280BT è conforme ai requisiti essenziali ed alle altre disposizioni pertinenti stabilite dalla direttiva 1999/5/CE.

Español

Por medio de la presente Kenwood declara que el DNX7280BT, DNX5580BT, DNX5280BT, DNX4280BT cumple con los requisitos esenciales y cualesquiera otras disposiciones aplicables o exigibles de la Directiva 1999/5/CE.

Português

Kenwood declara que este DNX7280BT, DNX5580BT, DNX5280BT, DNX4280BT está conforme com os requisitos essenciais e outras disposições da Directiva 1999/5/CE.

Polska

Kenwood niniejszym oświadcza, że DNX7280BT, DNX5580BT, DNX5280BT, DNX4280BT spełnia zasadnicze wymogi oraz inne istotne postanowienia dyrektywy 1999/5/EC.

Český

Kenwood tímto prohlašuje, že DNX7280BT, DNX5580BT, DNX5280BT, DNX4280BT je ve shodě se základními požadavky a s dalšími příslušnými ustanoveními Nařízení vlády č. 426/2000 Sb.

Magyar

Alulírott, Kenwood, kijelenti, hogy a jelen DNX7280BT, DNX5580BT, DNX5280BT, DNX4280BT megfelel az 1999/5/EC irányelvben meghatározott alapvető követelményeknek és egyéb vonatkozó előírásoknak.

Svenska

Härmed intygar Kenwood att denna DNX7280BT, DNX5580BT, DNX5280BT, DNX4280BT står i överensstämmelse med de väsentliga egenskapskrav och övriga relevanta bestämmelser som framgår av direktiv 1999/5/EG.

Suomi

Kenwood vakuuttaa täten että DNX7280BT, DNX5580BT, DNX5280BT, DNX4280BT tyyppinen laite on direktiivin 1999/5/EY oleellisten vaatimusten ja sitä koskevien direktiivin muiden ehtojen mukainen.

Slovensko

S tem Kenwood izjavlja, da je ta DNX7280BT, DNX5580BT, DNX5280BT, DNX4280BT v skladu z osnovnimi zahtevami in ostalimi ustreznimi predpisi Direktive 1999/5/EC.

Slovensky

Spoločnosť Kenwood týmto vyhlasuje, že DNX7280BT, DNX5580BT, DNX5280BT, DNX4280BT spĺňa základné požiadavky a ďalšie príslušné ustanovenia Direktívy 1999/5/EC.

Dansk

Undertegnede Kenwood erklærer herved, at følgende udstyr DNX7280BT, DNX5580BT, DNX5280BT, DNX4280BT overholder de væsentlige krav og øvrige relevante krav i direktiv 1999/5/EF.

Ελληνικά

ΜΕ ΤΗΝ ΠΑΡΟΥΣΑ Kenwood ΔΗΛΩΝΕΙ ΟΤΙ DNX7280BT, DNX5580BT, DNX5280BT, DNX4280BT ΣΥΜΜΟΡΦΩΝΕΤΑΙ ΠΡΟΣ ΤΙΣ ΟΥΣΙΩΔΕΙΣ ΑΠΑΙΤΗΣΕΙΣ ΚΑΙ ΤΙΣ ΛΟΙΠΕΣ ΣΧΕΤΙΚΕΣ ΔΙΑΤΑΞΕΙΣ ΤΗΣ ΟΔΗΓΙΑΣ 1999/5/ΕΚ.

Eesti

Sellega kinnitab Kenwood, et see DNX7280BT, DNX5580BT, DNX5280BT, DNX4280BT vastab direktiivi 1999/5/EC põhilistele nõudmistele ja muudele asjakohastele määrustele.

Latviešu

Ar šo, Kenwood, apstiprina, ka DNX7280BT, DNX5580BT, DNX5280BT, DNX4280BT atbilst Direktīvas 1999/5/EK galvenajām prasībām un citiem tās nosaucumiem.

Lietuviškai

Šiuo, Kenwood, pareiškia, kad šis DNX7280BT, DNX5580BT, DNX5280BT, DNX4280BT atitinka pagrindinius Direktyvos 1999/5/EB reikalavimus ir kitas svarbias nuostatas.

Malti

Hawnhekk, Kenwood, jiddikjara li dan DNX7280BT, DNX5580BT, DNX5280BT, DNX4280BT jikkonforma mal-htigijiet essenzjali u ma provvedimenti oħrajn rilevanti li hemm fid-Direttiva 1999/5/EC.

Українська

Компанія Kenwood заявляє, що цей виріб DNX7280BT, DNX5580BT, DNX5280BT, DNX4280BT відповідає ключовим вимогам та іншим пов'язаним положенням Директиви 1999/5/EC.

KENWOOD