

KDC-BT61U KDC-6051U

CD-MOTTAGARE
BRUKSANVISNING

Kenwood Corporation

Innan du läser denna bruksanvisning bör du klicka på knappen nedan för att kontrollera om det finns någon uppdatering.



Innehållsförteckning

Innan arbete påbörjas	4	Lyssna på ljud via Bluetooth	23
Komponenters namn och funktioner	6	Ansluta en Bluetooth-enhet Grundläggande bruk	
Allmän användning	7	Användning av handsfreetelefoni	24
Före användning Vanliga åtgärder Menylisthantering		Ansluta en Bluetooth-enhet Ta emot ett samtal Under ett samtal Samtal väntar Andra funktioner Ringa ett samtal Snabbuppringning (förinställd uppringning) Ringa ett nummer i telefonboken Ringa ett nummer från samtalslistan Slå ett nummer Ringa ett samtal med röstuppringning Registrering till listan för förinställda nummer Visning av telefonnummertyp (kategori)	
Användning av iPod/iPhone	8	Skärminställningar	28
Grundläggande bruk Välja en låt genom att bläddra i iPod Uppspelningeläge iPod-inställning Välja sökläge Direktsökning Relaterad sökning Alfabetisk sökning Sökning med överhoppning Min spellista		Grundläggande bruk Visningsinställning Anpassning av 5-raders visningsläge och 3-raders visningsläge och iPod-liknande visningsläge Anpassning av visningsläge för spektrumanalysator Välja belyningsfärg Val av displayvisning när apparaten är inställd på extrakälla	
Användning av USB-enhet	14	Klocka och andra funktioner	33
Grundläggande bruk Filsökning Uppspelningeläge USB-inställning Sökning med överhoppning Direkt spårsökning		Inställning av tid och datum Grundinställningar Inställning av demonstrationsläget Dämpning av volymen vid mottagande av telefonsamtal Stödförebyggande frontpanel	
Använda musikskivor/ljudfiler	17	Ljudjusteringar	36
Grundläggande bruk Musiksökning Uppspelningeläge Grundläggande bruk av skivväxlaren (tillval) Direkt spårsökning Direkt skivsökning		Ljudkontroll Välj förinställd equalizer-kurva Manuell equalizer-styrning Val av lyssningsposition Finjustering av lyssningsposition Dubbelzonsystem	
Tuneranvändning	20		
Grundläggande bruk Tuner-inställning Förinställt stationsminne Automatisk minneslagring Snabbvalsinställning Direktinställning av en frekvens PTY (programtyp) Återställning av programtyp Ändra språk för PTY-funktionen			

DSP-inställning **40**

Val av biltyp
Högtalarinställning
Finjustering i biltypen
Inställning av X-Over
Förinställt ljudminne
Hämta förinställt ljud

Favoritreglage **44**

Favoritminne
Hämta favoriter
Radera förinställda favoriter i minnet

Inställning av Bluetooth **46**

Bluetooth-inställningar
Registrera Bluetooth-enhet
Registrera PIN-kod
Välja Bluetooth-enhet som du vill ansluta
Radera en registrerad Bluetooth-enhet
Hämta telefonboken
Lägga till ett röststyrningskommando
Ställa in ett röstkommando för kategori

SMS **52**

Hämta ett SMS
SMS

Grundbruk av fjärrkontrollen **54**

Appendix **56**

Om ljudfiler
iPod/iPhone som kan anslutas till den här enheten
Om USB-enhet
Om "KENWOOD Music Editor"
Om mobiltelefonen
Om Bluetooth-spelaren
Menylista
Skärmindikeringar

Tillbehör/ Installation **62**

Anslutning av kablarna till anslutningarna **63**

Installation/Borttagning av enheten **65**

Felsökningsschema **67**

Specifikationer **70**

Innan arbete påbörjas

⚠ VARNING

Observera följande försiktighetsåtgärder för att undvika skada eller brand:

Stick aldrig in metallföremål (t ex mynt och metallverktyg) i apparaten eftersom det då finns risk för kortslutning.

Avbryt demonstrationsläget innan enheten används!

Apparaten är från början inställd i demonstrationsläget.

Avbryt demonstrationsläget när produkten används för första gången. Se <Inställning av demonstrationsläget> (sidan 35).

Nollställning av enheten

Tryck på Reset-knapp om den här enheten eller den anslutna enheten (skivväxlare osv.) inte fungerar som den ska. Enheten återgår till sina fabriksinställningar när du trycker på Reset-knapp.

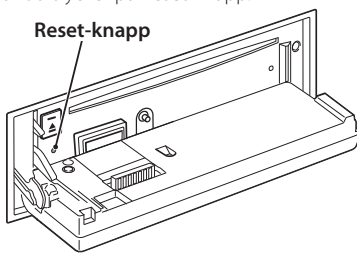

Rengöring av apparaten

Torka frontpanelen med en torr, mjuk trasa, t.ex. en silikonduk, om frontpanelen på enheten är smutsig. Om frontpanelen är hårt smutsad ska du torka bort fläckarna med en trasa som fuktats med neutralt rengöringsmedel och sedan torka den igen med en ren, torr och mjuk trasa.



- Om du sprayar rengöringsmedel direkt på apparaten kan de mekaniska delarna i den skadas. Undvik att torka av frontpanelen med en sträv trasa och använd inte flyktiga vätskor som thinner eller sprit eftersom de kan repa ytan och avlägsna indikeringarna på panelen.

Enhet och kontakter på frontpanelen

- Ta inte på terminalerna på enheten och frontpanelen med fingrarna, det kan skada dem.
- Om terminalerna på enheten eller frontpanelen blir smutsiga ska du torka dem med en ren, mjuk och torr trasa.

Kondensbildning på linsen

Direkt efter det att du sätter på värmen i bilen en kall dag kan det bildas fukt eller kondens på linsen i CD-spelaren. Kondensbildningen gör att det kan vara omöjligt att spela CD-skivor. Ta i detta fall ut CD-skivan och vänta tills kondensen avdunstat. Kontakta din Kenwood-återförsäljare om apparaten fortfarande inte fungerar normalt efter ett tag.

Anmärkningar

- Kontakta din Kenwood-återförsäljare om du stöter på problem vid installationen.
- Om du köper extrautrustning bör du på förhand kontakta din Kenwood-återförsäljare och fråga om utrustningen fungerar tillsammans med din anläggning och på din ort.
- Tecken som uppfyller ISO 8859-1 kan visas.
- Tecken som uppfyller ISO 8859-5 eller ISO 8859-1 kan visas. Ställ in "Russian" enligt <Grundinställningar> (sidan 34) på "On".
- Funktionen Radio Data System fungerar inte om tjänsten inte stöds av en radiostation.
- När det står att en indikator tänds i det här dokumentet, betyder det att ett statusläge visas. Se <Grundläggande bruk> (sidan 28) för mer information om statusdisplayen.
- Bilderna på skärmen och panelen som visas i den här handboken är exempel som används för att tydligare beskriva hur reglagen används. Bilderna kan därför skilja sig från det som visas på utrustningens skärm och vissa bilder är inte tillämpliga.

Hantering av CD-skivor

- Rör inte CD-skivans inspelningsyta.
- Klistra inte fast tejp, etiketter osv. på CD-skivan. Spela inte CD-skivor på vilka det finns fastklistrad tejp.
- Använd inte några skivtillbehör.
- Torka rent skivan från mitten och ut mot kanten.
- Dra ut CD-skivorna horisontalt när de tas ur apparaten.
- Om det finns plastrester på CD-skivans centrumhål eller ytterkant, ska du först ta bort dem med en penna e.d. innan skivan spelas.

CD-skivor som inte kan användas

- Bara runda CD-skivor kan användas.

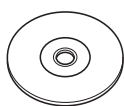

- CD-skivor vars inspelningsytor är färgade eller smutsiga kan inte användas.
- Denna apparat kan endast spela CD-skivor märkta



Det kan hända att det inte går att spela skivor utan detta märke.

- En CD-R- eller CD-RW-skiva som inte slutbehandlats kan inte spelas. (Se skrivprogramvaran och bruksanvisningen för din CD-R-/CD-RW-inspelare för mer information om slutbehandlingsprocessen.)
- 3-tums CD-skivor kan inte användas. Om en sådan CD sätts i med hjälp av en adapter kan det orsaka felaktig funktion.

Komponenters namn och funktioner

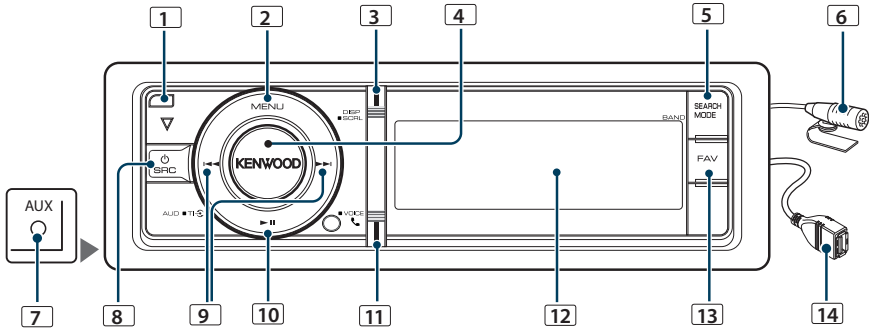

1 Frigöringsknapp

Tryck på knappen för att fälla ner frontpanelen och mata in eller mata ut en cd-skiva.

2 [MENU]-knapp

För att välja en låt eller ställa in funktioner. Se <Menylisthantering> (sidan 7).

3 [DISP]-knapp

Tryck på knappen för att ändra på skärmen.

4 [VOL]-reglage

Justera volymen genom att vrida på reglaget. Vrid och tryck på reglaget för att välja i menyer. Se <Menylisthantering> (sidan 7) för mer information. KDC-BT61U : Håll knappen intryckt under minst en sekund för att växelviss sätta på/stänga av trafikinformation.

KDC-6051U : Håll knappen intryckt under minst en sekund för att ringa ett samtal med röststörning.

5 Knappen [SEARCH MODE]

För att gå in i sökläge (iPod), flytta mellan mappar (ljudfil), etc. För mer information, se användningen av respektive källa enligt beskrivningar på sidan 8 och senare.

6 Mikrofon (KDC-BT61U)

En mikrofon medföljer för handsfree-samtal. När din röst inte kan identifieras på grund av låg mikrofonnivå, brus eller eko i fordonet kan du anpassa mikrofoninställningarna enligt <Bluetooth-inställningar> (sidan 46).

7 Extraingång

En portabel ljudenhet kan anslutas med en stereominikontakt (ø 3,5 mm).

- Använd en minipluggkabel av stereotyp som saknar motstånd.

8 [SRC]-knapp

Tryck på knappen för att sätta på enheten och välja källa.

Håll knappen intryckt minst en sekund för att stänga av enheten.

9 [◀◀] / [▶▶]-knappar

Tryck på knappen för att välja station, spår och inställningar.

10 [▶||]-knapp

Tryck på knappen för att starta eller avsluta uppspelning från en cd, ljudfil eller iPod. Håll knappen intryckt mer än två sekunder för att välja borttagningsläge för att koppla bort en USB-enhet eller en iPod.

11 [📶]-knapp (KDC-BT61U)

Tryck på knappen för att gå in i Bluetooth-läge.

[TI]-knapp (KDC-6051U)

Tryck på knappen för att växelviss sätta på/stänga av trafikinformation
Håll knappen intryckt under minst en sekund för att gå in i Bluetooth-läge.

12 Displayfönster

13 [FAV]-knapp

Tryck på knappen för att ändra hämta upp en registrerad favorit.
Håll knappen intryckt under minst en sekund för att registrera till Favorite.

14 USB-uttag

En USB-enhet eller en iPod kan anslutas.

Allmän användning

Före användning

Stänga demonstrationsläget

Stäng av demonstrationsläget när du använder enheten för första gången.

- 1 Håll [VOL] intryckt cirka 15 sekunder för att avsluta demonstrationsläget när meddelandet "To cancel Demo press the volume knob"
- 2 Vrid på [VOL] för att välja "YES" och tryck därefter på [VOL].



- Demonstrationsläget kan även avbrytas i "DEMO Mode" i menylistläge. Se <Inställning av demonstrationsläget> (sidan 35).

Vanliga åtgärder

Slå på strömmen och välj källa

Strömmen slås på när du trycker på [SRC].

Välj en källa när strömmen är PÅ.

- SRC välja läge 1: Tryck på [SRC] och vrid därefter på [VOL]. Tryck på [VOL] för att bekräfta den valda källan.
- SRC välja läge 2: Varje tryck på [SRC] växlar mellan källor.
Tuner ("TUNER") → Bluetooth Audio ("BT AUDIO") (endast KDC-BT61U) → USB ("USB") eller iPod ("iPod") → Extraingång ("AUX") → Standby ("STANDBY") → Tuner...

Strömmen stängs av om du håller [SRC] intryckt i minst 1 sekund.



- SRC-läget kan ställas in i "SRC Select" under <Grundinställningar> (sidan 34).
- Extraingången är inledningsvis inställd på "OFF". Ställ in "Built in AUX" som beskrivs under <Grundinställningar> (sidan 34) på "ON".
- När ett valfritt tillbehör är anslutet, visas källnamnet för varje enhet.
- När anslutningen till iPod-enheten detekteras, ändras källan från "USB" till "iPod".
- Enheten stänger automatisk AV strömmen när 20 minuter har gått i beredskapsläget för att spara på bilbatteriet. Tiden innan strömmen stängs AV kan ställas in i "Power OFF Wait" i <Grundinställningar> (sidan 34).

Volym

Vrid på [VOL] när du vill justera ljudvolymen.

Menylisthantering

Den grundläggande hanteringen för användningen av denna funktion beskrivs nedan. De enskilda funktionerna beskrivs i respektive procedur.

1 Välj den önskade källan

Tryck på [SRC]. Vrid på [VOL] och tryck därefter på den när önskad funktion visas.

Funktionsalternativ varierar från källa till källa. För en förteckning över funktioner. Se <Menylista> (sidan 58).

☞ SRC välja läge 2: Tryck på [SRC] upprepade gånger för att växla källa.

2 Välj Menylistläget

Tryck på [MENU].

3 Välj inställningsalternativ

Vrid på [VOL] och tryck därefter på den när önskad funktion visas.

Upprepa detta tills önskad inställning är vald.

☞ Tryck på [MENU] för att gå tillbaka till föregående punkt.

Exempel:

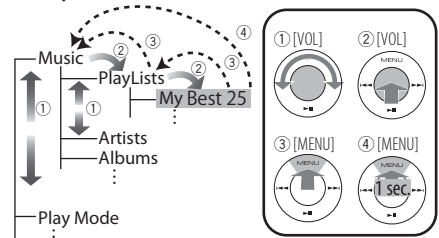

I denna bruksanvisning indikeras ovanstående del som

Välj "Music" > "Playlists" > "My Best 25".

4 Göra en inställning

- När ikonen "[PUSH]" visas (i högra delen på skärmen)

Välj önskad inställning genom att vrida på [VOL] och sedan trycka på [VOL].

- När ikonen "[PUSH]" inte visas
Tryck på [◀◀] eller [▶▶] för att välja ett inställningsvärde.

5 Avsluta Menylistläget

Håll [MENU] intryckt under minst en sekund för att återgå till första hierarkin. Tryck på [MENU] i första hierarkin för att avsluta menylistläget.



- Du kan inte ställa in medan ikonen [☒] visas.

Användning av iPod/iPhone

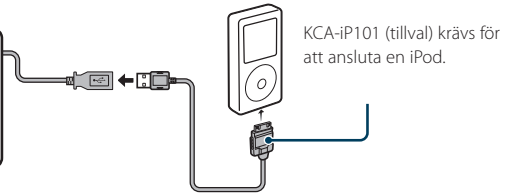
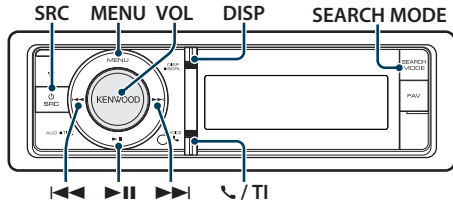

KCA-iP101 (tillval) krävs för att ansluta en iPod.

Grundläggande bruk

Spela upp iPod

• Ansluta en iPod

Källan ändras automatiskt när enheten ansluts och uppspelningen startar.

• Välj iPod som källa

Tryck på [SRC]. Vrid på [VOL] och tryck därefter på den när önskad funktion visas. Välj "iPod" på displayen.

☞ SRC välja läge 2: Tryck på [SRC] upprepade gånger för att växla källa.

Välja spår

Tryck på [◀◀] eller [▶▶].

Snabbspelning framåt eller snabbspelning bakåt

Håll [◀◀] eller [▶▶] intryckt.

Paus och uppspelning

Tryck på [▶||] för att göra paus eller fortsätta uppspelning.

Avlägsna iPod

Håll [▶||] intryckt i minst 2 sekunder.

Enheten förbereder sig för borttagning av enhet ("USB REMOVE" visas), och iPod kan kopplas ur på ett säkert sätt.

Välja en låt genom att bläddra i iPod

Visning	Alternativ
"Music"	
"Playlists"	Spellistor
"Artists"	Artister
"Albums"	Album
"Songs"	Spår
"Podcasts"	Podcasts
"Genres"	Genrer
"Composers"	Kompositörer

1 Välj iPod som källa

2 Välj Menylistläget

Tryck på [MENU].

3 Vrid på [VOL] och tryck därefter på den när önskad funktion visas.

Välj "Music".

4 Välj en låt

Typ av användning	Användning
Flytta mellan komponenter	Vrid på [VOL].
Välj en komponent	Tryck på [VOL].
Höghastighetssökning	Tryck på [DISP] eller [↶] / [TI] för att bläddra en sida upp eller ner. Håll [DISP] eller [↶] / [TI] intryckt under minst en sekund för att snabbt bläddra upp eller ner kontinuerligt. Tryck på knappen igen för att stoppa bläddringen.
Återgå till föregående alternativ	Tryck på [MENU].
Återgå till den översta menyn	Håll [MENU] intryckt under minst en sekund.

☞ Till exempel: Söka efter artistnamn.

Vrid på [VOL] och tryck därefter på den när önskad funktion visas.

Välj "Music" > "Artists" > Artistnamn > Albumnamn > Låttitel

Avbryta menylistläget

Håll [MENU] intryckt under minst en sekund, och tryck därefter en gång till på knappen.



- Enheten sparar den position där du har funnit en låt i sökläget. När du går in i menylistläge efter att ha sökt efter en låt kommer den lagrade positionen att visas. Håll [MENU] intryckt under minst en sekund för att återgå till första hierarkin, välj ett menyobjekt och ställ in dess parametrar.
- De tecken som inte kan visas uppträder som tomma fält. Om inget av tecknen kan visas kommer bläddringsnamnet och siffror att visas.

Alternativ	Visning	Alternativ	Visning
Spellistor	"PLIST****"	Podcasts	"PDCT****"
Artister	"ART****"	Genrer	"GEN****"
Album	"ALB****"	Kompositörer	"COM****"
Spår	"PRGM****"		

Uppspelningeläge

Du kan välja ett uppspelningeläge som slumpvis uppspelning eller upprepad uppspelning.

1 Välj iPod som källa

2 Välj Menylistäget

Tryck på [MENU].

3 Vrid på [VOL] och tryck därefter på den när önskad funktion visas.

Välj "Play Mode".

4 Välj Play Mode

Vrid på [VOL].

Visning	Översikt
"Play Mode"	
"iPod by Hand"	Gör att du kan styra en iPod med reglagen på iPod-enheten när inställningen är "ON". "ON"/"OFF"
"Folder Random"	När "ON" är inställt, spelas musiken i mappen i slumpmässig ordning. "ON"/"OFF"
"All Random"	Alla spår på iPod-enheten spelas upp slumpmässigt när inställningen är "ON". "ON"/"OFF"
"File Repeat"	När "ON" är inställt, spelas musiken upprepade gånger. "ON"/"OFF"

(___ : Fabriksinställning)

5 Göra en inställning

Tryck på [◀◀] eller [▶▶].

6 Avsluta Menylistäget

Håll [MENU] intryckt under minst en sekund, och tryck därefter en gång till på knappen.

Anmärkningar

- **All Random (Alla slumpmässiga)**
 - Tiden det tar att aktivera funktionen för slumpmässig uppspelning av alla varierar beroende på antalet spår på iPod-enheten.
 - Om du aktiverar funktionen för slumpmässig uppspelning av alla kommer bladdringsalternativet för iPod att ändras till "Songs". Denna bladdringskomponent kommer inte att ändras även om alla slumpmässiga funktioner stängs av.
 - Om bladdringspunkten ändras till musiksökning när funktionen för slumpmässig uppspelning av alla spår är på, kommer slumpmässig uppspelning av alla spår att inaktiveras och spåren för bladdringspunkten spelas upp slumpmässigt.
- **iPod by Hand (Styra en iPod i handläge)**

Gör att du kan styra en iPod med reglagen på iPod-enheten.



- Du kan inte styra en iPod med den här enheten när handläget är aktiverat för iPod-styrning.
- Det här läget är inte kompatibelt med visning av musikinformation. "iPod by Hand Mode" visas på skärmen.
- iPod-enheter som uppfyller funktionen för iPod-styrning kan hanteras.

iPod-inställning

Du kan välja följande inställningsobjekt på iPod.

1 Välj iPod som källa

2 Välj Menylistäget

Tryck på [MENU].

3 Vrid på [VOL] och tryck därefter på den när önskad funktion visas.

Välj "Settings".

4 Välj inställningsalternativ

Vrid på [VOL] och tryck därefter på den när önskad funktion visas.

Visning	Översikt
"Settings"	
"Skip Search"	Ställer in hur mycket som hoppas över med <Sökning med överhoppning> (sidan 12). "0.5%"/"1%"/"5%"/"10%"
"Delete My Playlist"	Tar bort din registrerade spellista. Se <Ta bort ett spår från spellistan> (sidan 13) för förfaringssätt. "One"/"All" → "Yes"/"No"

(___ : Fabriksinställning)

5 Göra en inställning

- När ikonen "PUSH" visas (i högra delen på skärmen)
Välj önskad inställning genom att vrida på [VOL] och sedan trycka på [VOL].
- När ikonen "PUSH" inte visas
Tryck på [◀◀] eller [▶▶] för att välja ett inställningsvärde.

6 Avsluta Menylistäget

Håll [MENU] intryckt under minst en sekund, och tryck därefter en gång till på knappen.



- Inställningen för "Skip Search" i <iPod-inställning> (sidan 9) och den i <USB-inställning> (sidan 15) är alltid samma. En ändring för den ena förs även över till den andra.

Användning av iPod/iPhone

Välja sökläge

Du kan välja den sökmetsod som passar bäst för önskad låt från 4 typer av söklägen.

Normal uppspelning

Visning	Översikt
"Direct Search"	Du kan snabbt söka efter önskad låt genom att specificera dess sökobjekt (artist, album, etc.) och initial. Se <Direktsökning> (sidan 10).
"Related Search"	Söker efter musik med samma artist eller genre som den som spelas för närvarande. Se <Relaterad sökning> (sidan 11).
"Recall My Playlist"	Registrerar en låt till spellistan och spela den.
"Delete My Playlist"	Se <Min spellista> (sidan 12).
"Register My P-list"	

Bläddra

Visning	Översikt
"Direct Search"	Du kan snabbt söka efter önskad låt genom att specificera dess sökobjekt (artist, album, etc.) och initial. Se <Direktsökning> (sidan 10).
"Alphabet Search"	Du kan välja ett alfabetiskt tecken i söklistan (artist, album osv.) som är vald. Se <Alfabetisk sökning> (sidan 11).
"Skip Search"	Antalet spår som ska hoppas över beror på det totala antalet spår i den valda listan. Se <Sökning med överhoppning> (sidan 12).
"Register My P-list"	Registrera en låt till My Playlist. Se <Min spellista> (sidan 12).

1 Välj iPod som källa

Tryck på [SRC]. Vrid på [VOL] och tryck därefter på den när önskad funktion visas.

Välj skärmen "iPod".

➔ SRC välja läge 2: Tryck på [SRC] upprepade gånger för att växla källa.

2 Gå in i sökläge

Tryck på [SEARCH MODE].

3 Välj sökläget

Vrid på [VOL].

4 Starta sökläget

Tryck på [VOL].

Avbryta sökläget

Tryck på [SEARCH MODE].

Direktsökning

Du kan snabbt söka efter önskad låt genom att specificera dess sökobjekt (artist, album, etc.) och initial.

1 Välj iPod som källa

2 Tryck på [SEARCH MODE].

3 Gå in i direktsökningsläget

Vrid på [VOL] och tryck därefter på den när önskad funktion visas.

Välj "Direct Search".

4 Välj sökobjekt

Vrid på [VOL] och tryck därefter på den när önskat sökobjekt ska väljas.

Display	Items	Display	Items
"PLAYLISTS"	Spellistor	"PODCASTS"	Podcasts
"ARTISTS"	Artister	"GENRES"	Genrer
"ALBUMS"	Album	"COMPOSERS"	Kompositörer
"SONGS"	Spår		

5 Välj tecknet du vill söka efter

Typ av användning	Användning
Flytta mellan komponenter	Vrid på [VOL].
Välj en komponent	Tryck på [VOL].
Flytta till nästa kolum	Tryck på [◀] eller [▶].

Du kan ange upp till 3 tecken.

6 Ange den valda begynnelsebokstaven.

Vrid på [VOL] och tryck därefter på den när önskad funktion visas.

Välj "DONE".

Starta sökningen. Läget för musiksökning och det valda tecknet väljs igen när sökningen är klar. Efter detta steg behöver du bläddra. Se steg 4 under <Välja en låt genom att bläddra i iPod> (sidan 8) för att välja en låt.

Avbryta direktsökningen

Tryck på [SEARCH MODE].



- De tecken som kan matas in är alfabetiska tecken (A to Z), siffror (0 till 9), samt " * ".
- " * " indikerar tecken som inte är bokstäver eller siffror. Du kan inte mata in fler tecken när du matat in " * " i första teckenpositionen.
- Om det första ordet i söksträngen är en artikel, t.ex. "a", "an" eller "the", bortser enheten från artikeln vid sökningen.

Relaterad sökning

Söker efter musik med samma artist eller genre som den som spelas för närvarande.

1 Spela upp musik i iPod

2 Tryck på [SEARCH MODE].

3 Gå till relaterat sökläge

Vrid på [VOL] och tryck därefter på den när önskad funktion visas.

Välj "Related Search".

4 Välj sökobjekt

Vrid på [VOL] och tryck därefter på den när önskat sökobjekt ska väljas.

Visning	Söker efter musik
"Search Artist"	Visar album med samma artist.
"Search Album"	Visar musiken i det album som den musik som spelas finns i.
"Search Genre"	Visar artister inom samma genre.
"Search Composer"	Visar det album som innehåller musik som är skriven av samma kompositör.

Efter detta steg behöver du bläddra. Se steg 4 under <Välja en låt genom att bläddra i iPod> (sidan 8) för att välja en låt.

Avbryta den relaterade sökningen

Tryck på [SEARCH MODE].



- Relaterad sökning kan inte utföras medan en Podcast spelas upp.
- Om musiken som spelas inte innehåller någon information för bläddring eller om ingen musik kunde hittas, visas "Not Found".

Alfabetisk sökning

Du kan välja ett spår alfabetiskt. Den här funktionen söker efter spår vars namn innehåller de angivna tecknen i listan för det valda sökobjektet (artist, album osv).

1 Välj iPod som källa

2 Gå in i bläddringsläge

Tryck på [MENU].

Vrid på [VOL] och tryck därefter på den när önskad funktion visas.

Välj "Music" > objekt.

3 Aktivera läget för alfabetisk sökning

Tryck på [SEARCH MODE].

Vrid på [VOL] och tryck därefter på den när önskad funktion visas.

Välj "Alphabet Search".

4 Söka efter objekt

Typ av användning	Användning
Välj tecken	Tryck på [DISP] eller [] / [TI].
Flytta mellan komponenter	Vrid på [VOL].
Välj en komponent	Tryck på [VOL].
Återgå till föregående alternativ	Tryck på [MENU].

Efter detta steg behöver du bläddra. Se steg 4 under <Välja en låt genom att bläddra i iPod> (sidan 8) för att välja en låt.

Avbryta alfabetisk sökning

Tryck på [SEARCH MODE].



- En alfabetisk sökning kan ta lång tid beroende på antalet spår eller spellistor på iPod-enheten.
- Om det första ordet i söksträngen är en artikel, t.ex. "a", "an" eller "the", bortser enheten från artikeln vid sökningen.

Användning av iPod/iPhone

Sökning med överhoppning

Du kan bläddra upp eller ner efter siffran på det valda sökobjektet så att du snabbt kan växla visningsläge.

1 Välj iPod som källa

2 Gå in i bläddringsläge

Tryck på [MENU].

Vrid på [VOL] och tryck därefter på den närönskad funktion visas.

Välj "Music" > objekt.

3 Tryck på [SEARCH MODE].

4 Gå in i avsluta sökläget

Vrid på [VOL] och tryck därefter på den närönskad funktion visas.

Välj "Skip Search".

5 Söka efter objekt

Typ av användning	Användning
Flytta mellan komponenter	Vrid på [VOL].
Välj en komponent	Tryck på [VOL].
Sökning med överhoppning	Tryck på [DISP] eller [⏪] / [TI]. Håll knappen intryckt under 3 sekunder eller längre för att hoppa över spår efter 10 % oavsett inställningen.
Ställer in förhållandet för överhoppningar	Tryck på [◀◀] - eller [▶▶].
Återgå till föregående alternativ	Tryck på [MENU].

Efter detta steg behöver du bläddra. Se steg 4 under <Välja en låt genom att bläddra i iPod> (sidan 8) för att välja en låt.

Avbryta sökningen med överhoppning

Tryck på [SEARCH MODE].



- Ställ in graden med "Skip Search" i <iPod-inställning> (sidan 9).

Min spellista

Gör att du kan registrera dina favoritspår i spellistan på enheten. Du kan registrera upp till 10 spår i spellistan.

Registrera spår i spellistan

1 Spela spåret du vill registrera

2 Tryck på [SEARCH MODE].

3 Registrera spåret

Vrid på [VOL] och tryck därefter på den närönskad funktion visas.

Välj "Register My Playlist"

"## Stored (Registration number)" visas.



- Skapa en spellista med spåren som lagras på iPod-enheten. "No Information" visas och sedan "Delete My Playlist" om du försöker registrera spår som finns på en annan iPod. Välj "Yes" för att radera spellistan om du vill göra en ny.
- Spår som visas i spårökningsläget kan registreras på samma sätt. För mer information om musikökningsfunktionen, se <Välja en låt genom att bläddra i iPod> (sidan 8).
- "Memory Full" visas om du försöker registrera elva spår och spåret registreras inte. Ta bort ett spår som du inte vill ha om du vill registrera spåret.
- Registrera inte podcasts. Spår som du kanske inte vill ha kan registreras och uppspelningen kanske inte fungerar som den ska.

Spela spåren i spellistan

1 Tryck på [SEARCH MODE].

2 Gå in i läget för spellista (My Playlist)

Vrid på [VOL] och tryck därefter på den närönskad funktion visas.

Välj "Recall My Playlist".

3 Spela spåren i spellistan

Vrid på [VOL] och tryck därefter på den närönskad funktion visas.

Spela spåret du vill spela.



- Uppspelingen av spellistan avbryts om du ställer in ACC OFF eller slår av tändningen.
- Om en låt inte slutar med minst en sekunds tystnad kommer den avslutande delen av låten inte att spelas färdigt.
- Sluppmässig uppspelning kan inte användas när spår i spellistan spelas upp.

Ta bort ett spår från spellistan

1 Tryck på [SEARCH MODE].

2 Gå in i läget för radering av spellista

Vrid på [VOL] och tryck därefter på den när önskad funktion visas.

Välj "Delete My Playlist".

3 Vrid på [VOL] och tryck därefter på den när önskad funktion visas.

Välj "Delete One" eller "Delete All".

Genom att välja "Delete All" hoppar du direkt fram till steg 5 och alla låtar raderas.

4 Vrid på [VOL] och tryck därefter på den när önskad funktion visas.

Välj den låt som du vill radera.

5 Vrid på [VOL] och tryck därefter på den när önskad funktion visas.

Välj "Yes".

"Complete" visas.



- Du kan också radera alla låtarna från spellistan genom att välja "Delete My Playlist" som beskrivs i avsnittet <iPod-inställning> (sidan 9).
- Om du ansluter en annan iPod än den som är registrerad till My Playlist, kommer "Delete One" och "Delete All" inte att visas och alla låtar raderas.

Användning av USB-enhet

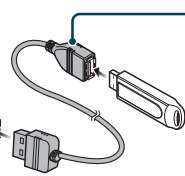
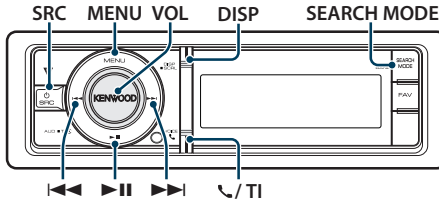

Vid anslutning av USB-enheten rekommenderas användning av CA-U1EX (tillval).

Grundläggande bruk

Spela upp med en USB-enhet

- **Ansluta en USB-enhet.**
Källan ändras automatiskt när enheten ansluts och uppspelningen startar.
- **Välj USB-källa**
Tryck på [SRC]. Vrid på [VOL] och tryck därefter på den när önskad funktion visas. Välj "USB" på displayen.
➤ SRC välja läge 2: Tryck på [SRC] upprepad gång för att växla källa.

Flytta till nästa mapp

Tryck på [SEARCH MODE].

Välja spår

Tryck på [◀◀] eller [▶▶].

Snabbspelning framåt eller snabbspelning bakåt

Håll [◀◀] eller [▶▶] intryckt.



- Inget ljud hörs när du spelar upp en ljudfil.

Paus och uppspelning

Tryck på [▶II] för att göra paus eller fortsätta uppspelning.

USB-enhet

Håll [▶II] intryckt i minst 2 sekunder. Enheten förbereder sig för borttagning av enhet ("USB REMOVE" visas), och USB-enheten kan kopplas ut på ett säkert sätt.

Filsökning

Välj den fil som du vill lyssna på från den enhet eller media som spelas just nu.

USB-enhet

Visning	Alternativ
"Music"	Lista på mapp- eller filnamn.

Music Editor-media

Visning	Alternativ
"Music"	
"Playlists"	Spellistor
"Artists"	Artister
"Albums"	Album
"Songs"	Spår
"Genres"	Genrer

1 Välj USB-källa

2 Välj Menylistläget

Tryck på [MENU].

3 Vrid på [VOL] och tryck därefter på den när önskad funktion visas.

Välj "Music".

4 Välj en -fil

Typ av användning	Användning
Flytta mellan komponenter	Vrid på [VOL].
Välj en komponent	Tryck på [VOL].
Höghastighetssökning	Tryck på [DISP] eller [◀] / [▶] för att bläddra en sida upp eller ner. Håll [DISP] eller [◀] / [▶] intryckt under minst en sekund för att snabbt bläddra upp eller ner kontinuerligt. Tryck på knappen igen för att stoppa bläddringen.
Återgå till föregående alternativ	Tryck på [MENU].
Återgå till den översta menyn	Håll [MENU] intryckt under minst en sekund.

➤ Till exempel: Sökning efter 🎵📁.

Vrid på [VOL] och tryck därefter på den när önskad funktion visas.

Välj "Music" > 📁 > 📁 > 🎵📁

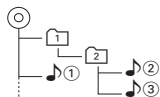

Avbryta menyläget

Håll [MENU] intryckt under minst en sekund, och tryck därefter en gång till på knappen.



- När du söker efter en låt i filsökningsläget kommer enheten att spara positionen på låten som spelas efter sökningen. För att ställa in ett annat menyalternativ efter det att en låt har valts, håll [MENU] intryckt under minst en sekund för att flytta till första hierarkin.

Uppspelningeläge

Du kan välja ett uppspelningeläge som slumpvis uppspelning eller upprepad uppspelning.

1 Välj USB-källa

2 Välj Menyläget

Tryck på [MENU].

3 Vrid på [VOL] och tryck därefter på den när önskad funktion visas.

Välj "Play Mode".

4 Välj Play Mode

Vrid på [VOL].

Visning	Översikt
"Play Mode"	
"File Scan"	När "ON" är inställt, spelas musikintrot i mappen i följd. "ON"/"OFF"
"Folder Random"	När "ON" är inställt, spelas musiken i mappen i slumpmässig ordning. "ON"/"OFF"
"File Repeat"	När "ON" är inställt, spelas musiken upprepade gånger. "ON"/"OFF"
"Folder Repeat"	När "ON" är inställt, spelas musiken i mappen upprepade gånger. "ON"/"OFF"

(__ : Fabriksinställning)

5 Göra en inställning

Tryck på [◀◀] eller [▶▶].

6 Avsluta Menyläget

Håll [MENU] intryckt under minst en sekund, och tryck därefter en gång till på knappen.

USB-inställning

Du kan välja följande inställningar för USB.

1 Välj USB-källa

2 Välj Menyläget

Tryck på [MENU].

3 Vrid på [VOL] och tryck därefter på den när önskad funktion visas.

Välj "Settings".

4 Välj inställningsalternativ

Vrid på [VOL] och tryck därefter på den när önskad funktion visas.

Visning	Översikt
"Settings"	
"Skip Search"	Ställer in hur mycket som hoppas över med <Sökning med överhoppning> (sidan 12). "0.5%"/"1%"/"5%"/"10%"

(__ : Fabriksinställning)

5 Göra en inställning

Tryck på [◀◀] eller [▶▶].

6 Avsluta Menyläget

Håll [MENU] intryckt under minst en sekund, och tryck därefter en gång till på knappen.



- Inställningen för "Skip Search" i <iPod-inställning> (sidan 9) och den i <USB-inställning> (sidan 15) är alltid samma. En ändring för den ena förs även över till den andra.

Användning av USB-enhet

Sökning med överhoppning

Du kan bläddra upp eller ner efter siffran på det valda sökobjektet så att du snabbt kan växla visningsläge.

1 Välj USB-källa

2 Gå in i filsöksläge

Tryck på [MENU].

Vrid på [VOL] och tryck därefter på den när önskad funktion visas.

Välj "Music" > objekt.

3 Gå in i avsluta sökläget

Tryck på [SEARCH MODE].

4 Söka efter spår

Typ av användning	Användning
Flytta mellan komponenter	Vrid på [VOL].
Välj en komponent	Tryck på [VOL].
Sökning med överhoppning	Tryck på [DISP] eller [] / [TI]. Håll knappen intryckt under 3 sekunder eller längre för att hoppa över spår efter 10 % oavsett inställningen.
Ställer in förhållandet för överhoppningar	Tryck på []- eller []-.
Återgå till föregående alternativ	Tryck på [MENU].

Efter detta steg, se steg 4 under <Filsökning> (sidan 14) för att välja en låt.

Avbryta sökningen med överhoppning

Tryck på [SEARCH MODE].



- Den här åtgärden kan bara användas för filer som registrerats i en databas som skapats med KENWOOD Music Editor.
- Ställ in graden med "Skip Search" i <USB-inställning> (sidan 15).

Endast med fjärrkontrollen

Direkt spårsökning

Söker efter musik genom att ange filnummer.

1 Gå in i direktmusiksökningläget

Tryck på [DIRECT] på fjärrkontrollen.

2 Ange spårnummer

Tryck på sifferknapparna på fjärrkontrollen.

3 Sök efter musik

Tryck på []- eller []-.

Avbryta direkt spårsökning

Tryck på [DIRECT].



- Direkt musiksökning kan inte användas när du spelar upp "Music Editor"-media, använder slumpmässig uppspelning eller skanningsavspelning.

Använda musikskivor/ljudfiler

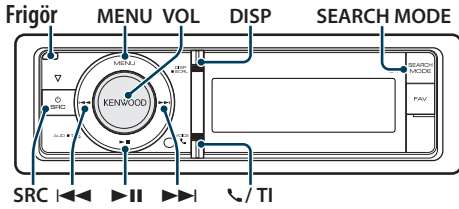

Grundläggande bruk

Fäll ned frontpanelen

Tryck på Release.



- Tryck på frontpanelens vänstra sida och sätt tillbaka den på den ursprungliga platsen.

Skivavspeling

- En skiva matas in
Källan ändras automatiskt när skivan sätts in och uppspelningen startar.
Indikatorn "CD-IN" visas när en CD-skiva är isatt.

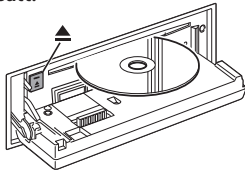

Välj CD-källa

Tryck på [SRC]. Vrid på [VOL] och tryck därefter på den när önskad funktion visas.
Välj skärmen "CD".

- ☛ SRC välja läge 2: Tryck på [SRC] upprepade gånger för att växla källa.

Skivutmatning

Tryck på [▲].

Flytta till nästa mapp.

Tryck på [SEARCH MODE].



- Detta kan bara göras för ljudfiler.

Välja spår

Tryck på [◀◀] eller [▶▶].

Snabbspelning framåt eller snabbspelning bakåt.

Håll [◀◀] eller [▶▶] intryckt.



- Inget ljud hörs när du spelar upp en ljudfil.

Paus och uppspelning

Tryck på [▶||] för att göra paus eller fortsätta uppspelning.

Funktion på den interna CD-källan

Musiksökning

Välj den musik som du vill lyssna på från den skiva som spelas just nu.

Visning	Översikt
"Music"	Spårlista (Musik-CD) / Lista på mapp- eller filnamn (ljudfil)

1 Välj CD-källa

2 Välj Menylistläget

Tryck på [MENU].

3 Vrid på [VOL] och tryck därefter på den när önskad funktion visas.

Välj "Music".

4 Söka efter spår

Typ av användning	Användning
Flytta mellan komponenter	Vrid på [VOL].
Välj en komponent	Tryck på [VOL].
Höghastighetssökning	Tryck på [DISP] eller [◀] / [▶] för att bläddra en sida upp eller ner. Håll [DISP] eller [◀] / [▶] intryckt under minst en sekund för att snabbt bläddra upp eller ner kontinuerligt. Tryck på knappen igen för att stoppa bläddringen.
Återgå till föregående alternativ	Tryck på [MENU].
Återgå till den översta menyn	Håll [MENU] intryckt under minst en sekund.

Avbryta menylistläget

Håll [MENU] intryckt under minst en sekund, och tryck därefter en gång till på knappen.

Använda musikskivor/ljudfiler

Uppspelningeläge

Du kan välja ett uppspelningeläge som slumpvis uppspelning eller upprepad uppspelning.

- 1 Välj CD-källa**
- 2 Välj Menylistäget**
Tryck på [MENU].
- 3 Vrid på [VOL] och tryck därefter på den när önskad funktion visas.**
Välj "Play Mode".
- 4 Välj Play Mode**
Vrid på [VOL].

Musik-CD-källa

Visning	Översikt
"Play Mode"	
"Track Scan"	När "ON" är inställt, spelas musikintrot på skivan i följd. "ON"/"OFF"
"Disc Random"	När "ON" är inställt, spelas musiken på skivan i slumpmässig ordning. "ON"/"OFF"
"Track Repeat"	När "ON" är inställt, spelas musiken upprepad gång. "ON"/"OFF"

(__ : Fabriksinställning)

Ljuddisk-källa

Visning	Översikt
"Play Mode"	
"File Scan"	När "ON" är inställt, spelas musikintrot på skivan i följd. "ON"/"OFF"
"Folder Random"	När "ON" är inställt, spelas musiken på skivan i slumpmässig ordning. "ON"/"OFF"
"File Repeat"	När "ON" är inställt, spelas musiken upprepad gång. "ON"/"OFF"
"Folder Repeat"	När "ON" är inställt, spelas musiken på skivan upprepad gång. "ON"/"OFF"

(__ : Fabriksinställning)

Skivväxlarkälla

Visning	Översikt
"Play Mode"	
"Track Scan"	När "ON" är inställt, spelas musikintrot på skivan i följd. "ON"/"OFF"
"Disc Random"	När "ON" är inställt, spelas musiken på skivan i slumpmässig ordning. "ON"/"OFF"

"Magazine Random"	När "ON" är inställt, spelas musiken på skivväxlaren i slumpmässig ordning. "ON"/"OFF"
"Track Repeat"	När "ON" är inställt, spelas musiken upprepad gång. "ON"/"OFF"
"Disc Repeat"	När "ON" är inställt, spelas musiken på skivan upprepad gång. "ON"/"OFF"

(__ : Fabriksinställning)

- 5 Göra en inställning**
Tryck på [◀◀] eller [▶▶].
- 6 Avsluta Menylistäget**
Håll [MENU] intryckt under minst en sekund, och tryck därefter en gång till på knappen.

Grundläggande bruk av skivväxlaren (tillval)

Välj CD-växlarkälla

Tryck på [SRC]. Vrid på [VOL] och tryck därefter på den när önskad funktion visas.

Välj "CD CHANGER" på displayen.

☞ SRC välja läge 2: Tryck på [SRC] upprepad gång för att växla källa.

Flytta till nästa skiva.

Tryck på [SEARCH MODE].

Välja spår

Tryck på [◀◀] eller [▶▶].

Snabbspelning framåt eller snabbspelning bakåt.

Håll [◀◀] eller [▶▶] intryckt.

Paus och uppspelning

Tryck på [▶ II] för att göra paus eller fortsätta uppspelning.

Endast med fjärrkontrollen

Direkt spårsökning

Söker efter musik genom att ange spårnummer.

1 Gå in i direktmusiksökningsläget

Tryck på [DIRECT] på fjärrkontrollen.

2 Ange spårnumret

Tryck på sifferknapparna på fjärrkontrollen.

3 Sök efter musik

Tryck på [◀◀]- eller [▶▶].

Avbryta direkt spårsökning

Tryck på [DIRECT].



- Direkt musiksökning kan inte användas när du spelar upp slumpmässigt eller med skanningsavspelning.

Funtion på skivväxlare med fjärrkontroll

Direkt skivsökning

Söka efter skiva genom att ange skivnummer.

1 Gå in i direkt skivsökningsläget

Tryck på [DIRECT] på fjärrkontrollen.

2 Ange skivnumret

Tryck på sifferknapparna på fjärrkontrollen.

3 Sök genom skivan

Tryck på [FM] eller [AM].

Avbryta direkt skivsökning

Tryck på [DIRECT].



- Direkt skivsökning kan inte användas vid slumpmässig uppspelning eller skanningsuppspelning.
- Ange "0" när du vill välja skiva 10.

Tuneranvändning

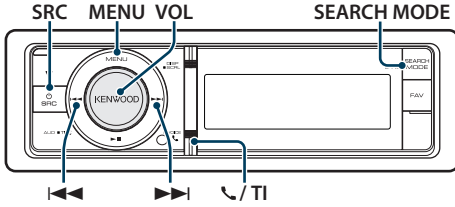

Grundläggande bruk

Välja tunerkälla

Tryck på [SRC]. Vrid på [VOL] och tryck därefter på den när önskad funktion visas.

Välj "Tuner" på displayen.

☞ SRC välja läge 2: Tryck på [SRC] upprepade gånger för att växla källa.

Välja mottagningsband

Tryck på [SEARCH MODE].

Tryck på knappen när du vill byta mottagarband (FM1, FM2, FM3, AM).

Välja sändningsstation

Tryck på [◀◀] eller [▶▶].

☞ Detaljerna för val av station anges i "Seek mode" under <Tuner-inställning> (sidan 20).

Trafikinformation

KDC-BT61U

Håll [VOL] intryckt i minst 1 sekund.

KDC-6051U

Tryck på [📶] / [TI].

Knappen slår PÅ eller AV funktionen för trafikinformation.

När funktionen är på lyser "TI"-indikatorn.

Om trafikmeddelandet kommer medan funktionen är på.

"Traffic INFO" visas och trafikmeddelandet tas emot.

☞ Om volymen justeras när trafikinformation tas emot, memoreras den justerade volymen automatiskt. Den memorerade volymen kommer att aktiveras nästa gång trafikinformationsfunktionen är på.

Tuner-inställning

Du kan välja följande saker i Tuner-inställning.

1 Välja tunerkällan

2 Välj Menylistläget

Tryck på [MENU].

3 Vrid på [VOL] och tryck därefter på den när önskad funktion visas.
Välj "Settings".

4 Välj det inställningsobjekt som du vill ställa in
Vrid på [VOL] och tryck därefter på den när önskad funktion visas.

Visning	Översikt
"Settings"	
"Local Seek"	Endast stationer med bra mottagning, dvs. lokala stationer, tas emot under automatisk stationsinställning. "ON"/"OFF"
"Seek Mode"	Väljer radions sökläge. "Auto1": Automatisk sökning efter en station. "Auto2": Stationerna som lagrats i snabbvalsminnet söks av i ordning. "Manual": Normal, manuell inställning av stationer.
"Auto Memory"	Lagrar automatiskt 6 stationer med bra mottagning i minnet. Se <Automatisk minneslagring> (sidan 21).
"Forced MONO"	Reducerar störningar när en stereomottagning tas emot som monomottagning. "ON"/"OFF"
"News"	Stänger av/sätter på funktionen för automatisk mottagning av nyhetsmeddelanden och ställer in avbrottsiden för nyhetsmeddelanden. "OFF"/"00min" – "90min"
"AF"	Vid dålig mottagning byts station automatiskt till den station som sänder samma program över samma Radio Data System-nätverk. ((AF) Alternativ frekvens) "OFF"/"ON"
"RDS Regional"	Ställer in hurvida radion ska växla till stationen endast inom angiven region med "AF"-kontroll. "OFF"/"ON"
"Auto TP Seek"	När mottagningen av trafikinformationsstationen är svag, söks automatiskt en station med bättre mottagning. "OFF"/"ON"

(_ : Fabriksinställning)

5 Göra en inställning

Tryck på [◀◀]- eller [▶▶].

6 Avsluta Menylistläget

Håll [MENU] intryckt under minst en sekund, och tryck därefter en gång till på knappen.

Anmärkningar

• News (Nyhetsmeddelande med timeout-inställning)

Tar automatiskt emot nyhetsmeddelandet när det påbörjas. Ställ in tiden under vilken avbrott ska inaktiveras efter att ett nytt nyhetsmeddelande påbörjas. Genom att ändra "News 00min" till "News 90min" ställer denna funktion på ON. "News" visas och nyheterna tas emot

om ett nyhetsmeddelande startar när funktionen är PÅ. Om "20min" har ställts in, kommer mottagning av andra nyheter inte att starta på 20 minuter. Ljudstyrkenivån på nyhetsmeddelanden är samma som angetts för trafikinformation.

- **Forced MONO (Tvingad MONO)**

Starka elektriska fält (exempelvis kraftledningar) kan ge upphov till instabil ljudkvalitet när det är inställt på ON. Ställ i så fall in den på OFF.

Förinställt stationsminne

Lagra en station i minnet.

- 1 Välj ett radioband och ställ in önskad station som du vill spara i det förinställda stationsminnet**

- 2 Välj Menylistläget**
Tryck på [MENU].

- 3 Aktivera minnesläget**

Vrid på [VOL] och tryck därefter på den när önskad funktion visas.
Välj "List & Memory".

- 4 Välj numret som ska lagras i minnet**

Vrid på [VOL] och håll den intryckt minst 2 sekunder när det önskade objektet visas.
Välj förinställt nummer.

Visning	Översikt
"List & Memory"	
"-1"	Förinställt nummer 1.
"-2"	Förinställt nummer 2.
:	
"-6"	Förinställt nummer 6.

Avbryta minnesläget

Håll [MENU] intryckt under minst en sekund, och tryck därefter en gång till på knappen.

Automatisk minneslagring

Lagrar stationer med bra mottagning automatiskt i minnet.

- 1 Välj det radioband som du vill spara i det förinställda minnet**

- 2 Välj Menylistläget**
Tryck på [MENU].

- 3 Öppna läget för automatisk minneslagring**

Vrid på [VOL] och tryck därefter på den när önskad funktion visas.
Välj "Settings" > "Auto Memory".

- 4 Öppna automatisk minneslagring**

Vrid på [VOL] och tryck därefter på den när önskad funktion visas.

Välj "YES".

Automatisk minneslagring inaktiveras när 6 stationer har lagrats i minnet.

Snabbvalsinställning

Hämtar stationerna i minnet.

- 1 Välj radioband**

- 2 Välj Menylistläget**
Tryck på [MENU].

- 3 Välj en station i minnet**

Vrid på [VOL] och tryck därefter på den när önskad funktion visas.
Välj "List & Memory" > Förinställt nummer.

Endast med fjärrkontrollen

Direktinställning av en frekvens

Ställa in en radiostation genom att mata in frekvensen.

- 1 Välj radioband**

- 2 Välj läget för direktinställning av en frekvens**
Tryck på [DIRECT] på fjärrkontrollen.
"---" visas.

- 3 Ange frekvensen**

Tryck på sifferknapparna på fjärrkontrollen.
Exempel:

Önskad frekvens	Tryck på knapp
92,1 MHz (FM)	[9], [2], [1]
810 kHz (AM)	[8], [1], [0]

- 4 Ställ in den inmatade frekvensen**

Tryck på [◀◀] eller [▶▶].

Avbryta direktinställning av en frekvens

Tryck på [DIRECT] på fjärrkontrollen.



- Du kan ange FM-bandets frekvens i steg om minst 0,1 MHz.

Tuneranvändning

PTY (programtyp)

Välja programtyp nedan och söka efter en station.

Programtyp	Visning	Programtyp	Visning
Tal	"Speech"	Annan musik	"Other M"
Musik	"Music"	Väder	"Weather"
Nyheter	"News"	Finans	"Finance"
Aktuella frågor	"Affairs"	Barnprogram	"Children"
Information	"Info"	Sociala angelägenheter	"Social"
Sport	"Sport"	Religiösa program	"Religion"
Utbildning	"Educate"	Telefonväktarprogram	"Phone In"
Drama	"Drama"	Reseprogram	"Travel"
Kultur	"Culture"	Fritid	"Leisure"
Vetenskap	"Science"	Jazz-musik	"Jazz"
Blandat	"Varied"	Country-musik	"Country"
Popmusik	"Pop M"	Nationalmusik	"Nation M"
Rockmusik	"Rock M"	Evergreens	"Oldies"
Lättyltnad musik	"Easy M"	Folkmusik	"Folk M"
Mjukt klassiskt	"Light M"	Dokumentärskildringar	"Document"
Seriöst klassiskt	"Classics"		

- Tal och Musik omfattar de programtyper som anges nedan.
Tal: Objekt med vit text.
Musik: Objekt med svart text.

1 Välj FM bandet

Tryck på [SEARCH MODE].

Välj "FM1", "FM2", eller "FM3".

2 Välj Menylistläget

Tryck på [MENU].

3 Välj PTY-läget

Vrid på [VOL] och tryck därefter på den när önskad funktion visas.

Välj "PTY Search".

4 Välj programtyp

Vrid på [VOL].

5 Söka efter en station med den valda programtypen

Tryck på [◀◀] eller [▶▶].

6 Lämna PTY-läget

Tryck på [MENU].



- Denna funktion kan inte användas under mottagning av trafikmeddelanden eller med AM-sändningar.
- "No PTY" visas om den valda programtypen inte kan hittas. Välj i så fall en annan programtyp.
- Funktionen avslutas automatiskt om du inte använder den inom 30 sekunder.

Återställning av programtyp

Du kan lagra programtypen på en snabbvals knapp och snabbt ta fram den.

Förinställning av programtyper

1 Välj programtypen du vill förinställa

Se <PTY (programtyp)> (sidan 22).

2 Öppna förinställningsläget för programtyp

Tryck på [SEARCH MODE].

3 Välj numret som ska lagras i minnet

Vrid på [VOL] och håll den intryckt minst 2 sekunder när det önskade objektet visas.

Välj förinställt nummer.

Ta fram en lagrad programtyp

1 Välj PTY-läget

Se <PTY (programtyp)> (sidan 22).

2 Öppna förinställningsläget för programtyp

Tryck på [SEARCH MODE].

3 Välj önskad programtyp i minnet

Vrid på [VOL] och tryck därefter på den när önskad funktion visas.

Välj förinställt nummer.

Ändra språk för PTY-funktionen

Välj visningsspråk för programtyp enligt följande.

Språk	Visning	Språk	Visning
Engelska	"English"	Norska	"Norwegian"
Spanska	"Spanish"	Portugisiska	"Portuguese"
Franska	"French"	Svenska	"Swedish"
Holländska	"Dutch"	Tyska	"German"

1 Välj PTY-läget

Se <PTY (programtyp)> (sidan 22).

2 Välj läget för språkändring

Tryck på [VOL].

3 Välj språket

Vrid på [VOL] och tryck därefter på den när önskad funktion visas.

Välj ett språk.

Lyssna på ljud via Bluetooth

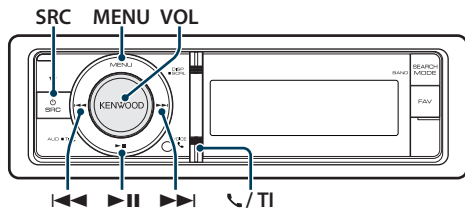

Ansluta en Bluetooth-enhet

Innan en Bluetooth-enhet kan väljas måste den anslutas till denna enhet.

Pairing (Registrerar från Bluetooth-enheter)

Om du vill använda en Bluetooth-ljudenhet med enheten måste du registrera den (para ihop).

1 Sätta på enheten.

Tryck på [SRC].

2 Börja registreringen av denna enhet genom att aktivera Bluetooth

Registrera ljudspelaren (para ihop) via Bluetooth-enheten. Välj "KENWOOD BT CD/R-4P1"/"KCA-BT300"/"KCA-BT200" i listan över anslutna enheter.

3 Ange en PIN-kod

Mata in PIN-koden ("0000") i Bluetooth-enheten.

Kontrollera att registreringen är avslutad på Bluetooth-enheten.

☞ PIN-koden är som standard ställd till "0000". Du kan ändra denna kod. Se <Registrera PIN-kod> (sidan 48).

4 Använd Bluetooth-enheten för att starta Bluetooth-anslutningen.



- Försök följande om pairing inte fungerade.
 - PIN-koden är inställd på "0000". Se <Registrera PIN-kod> (sidan 48).
 - Stäng av och slå på strömmen igen på enheten. Och försök utföra en pairing igen.
 - Om en annan ljudspelare är registrerad sedan tidigare bör den raderas. Och försök utföra en pairing igen. Se <Radera en registrerad Bluetooth-enhet> (sidan 49).
- När du registrerar från denna enhet, se <Registrera Bluetooth-enhet> (sidan 47).
- Information om Bluetooth-ljudspelare som kan anslutas finns i <Om Bluetooth-spelaren> (sidan 57).

Grundläggande bruk

Välja Bluetooth-ljudkällan

Tryck på [SRC]. Vrid på [VOL] och tryck därefter på den när önskad funktion visas.

Välj "BT Audio" på displayen.

☞ SRC välja läge 2: Tryck på [SRC] upprepade gånger för att växla källa.

Paus och uppspelning

Tryck på [▶II].

Musiksökning

Tryck på [◀◀] eller [▶▶].



- Alla eller vissa av åtgärderna ovan kan inte utföras om Bluetooth-spelaren inte är redo för fjärrstyrning.
- Uppspelningen startas eller stoppas inte automatiskt när du växlar mellan Bluetooth-ljudkällor. Du måste starta eller stoppa uppspelningen manuellt.
- Vissa spelare kan inte fjärrstyras eller återanslutas när Bluetooth har kopplats bort. Anslut Bluetooth genom att använda huvudenheten på spelaren.

Användning av handsfreetelefoni

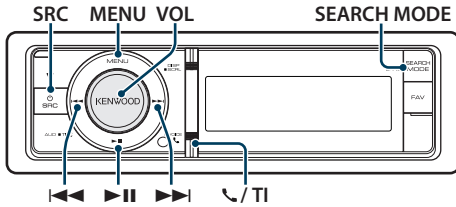

- När du registrerar från denna enhet, se <Registrera Bluetooth-enhet> (sidan 47).
- För information om Bluetooth-mobiltelefon med handsfree-funktion, se <Om mobiltelefonen> (sidan 57).

Ansluta en Bluetooth-enhet

Innan en Bluetooth-enhet kan väljas måste den anslutas till denna enhet. Du måste utföra följande tre steg.

Steg 1. Pairing (Registrerar från Bluetooth-enheter)

Om du vill använda en Bluetooth-enhet (mobiltelefon) med enheten måste du registrera den (para ihop).

1 Sätta på enheten.

Tryck på [SRC].

2 Börja registreringen av denna enhet genom att aktivera Bluetooth

Registrera handsfree-enheten (para ihop) via Bluetooth-enheten. Välj "KENWOOD BT CD/R-4P1"/"KCA-BT300"/"KCA-BT200" i listan över anslutna enheter.

3 Ange en PIN-kod

Mata in PIN-koden ("0000") i Bluetooth-enheten.

Kontrollera att registreringen är avslutad på Bluetooth-enheten.

☞ PIN-koden är som standard ställd till "0000". Du kan ändra denna kod. Se <Registrera PIN-kod> (sidan 48).

4 Använd Bluetooth-enheten för att starta handsfree-anslutningen.

Steg 2. Anslutning

Om du har registrerat två eller fler mobiltelefoner måste du välja en av dem. För mer information, se <Välja Bluetooth-enhet som du vill ansluta> (sidan 48).

När en mobiltelefon är ansluten, lyser "BT".

Steg 3. Handsfree-samtal

Du kan ringa ett handsfree-samtal när anslutningen är gjord.

Ta emot ett samtal

Svara på ett telefonsamtal

Tryck på [VOL].



- Följande åtgärder kopplar ned linjen:
 - Sätta i en CD-skiva.
 - Ansluta en USB-enhet.
- Namnet på den som ringer visas om det redan har registrerats i telefonboken.

Avvisa ett inkommande samtal

Tryck på [SRC] eller håll [] / [TI] intryckt i minst 1 sekund.

Under ett samtal

Koppla ifrån ett samtal

Tryck på [SRC] eller håll [] / [TI] intryckt i minst 1 sekund.

Växla till privatläget

Tryck på [II].

Växlar mellan privat samtal ("PRIVATE") och handsfreesamtal varje gång knappen trycks in.



- Om du ändrar till läget för privat samtal kan, beroende på din typ av mobiltelefon, källan väljas som användes innan handsfree-anslutningen. Om detta händer kan inte källan ändras tillbaka till läget för handsfree-samtal genom att använda denna apparat. Använd mobiltelefonen för att återgå till läget för handsfree-samtal.

Justera röstvolymen under ett samtal

Vrid på [VOL].

Samtal väntar

Svara på ett nytt inkommande samtal och parkera det pågående samtalet

- 1 Tryck på [VOL].
- 2 Vrid på [VOL] och tryck därefter på den när önskad funktion visas.
Välj "ANSWER".

Svara på ett nytt inkommande samtal efter att ha avslutat det pågående samtalet

Tryck på [SRC].

Fortsätta det pågående samtalet

- 1 Tryck på [VOL].
- 2 Vrid på [VOL] och tryck därefter på den när önskad funktion visas.
Välj "REJECT".

Svara på det väntande samtalet efter att ha avslutat det pågående samtalet

Tryck på [SRC].

Växla mellan det pågående samtalet och det väntande samtalet

Tryck på [VOL].

Ett tryck på detta reglage växlar till den som ringer.

Andra funktioner

Radera meddelandet om nedkoppling

KDC-BT61U

Tryck på [📞].

KDC-6051U

Håll [TI] intryckt under minst en sekund.

"HF Disconnect" försvinner.

Ringa ett samtal

1 Gå in i Bluetooth-läge

KDC-BT61U

Tryck på [📞].

KDC-6051U

Håll [TI] intryckt under minst en sekund.

2 Välj en uppringningsmetod

Vrid på [VOL] och tryck därefter på den när önskad funktion visas.

Visning	Översikt
"Preset Call"	Ringa ett förinställt nummer
"Phonebook"	Välja den initial som ska sökas i telefonboken
"In Call"	Ringa ett nummer i listan för inkommande samtal.
"Out Call"	Ringa ett nummer i listan för utgående samtal.
"Missed Call"	Ringa ett nummer i listan för missade samtal.
"Number Dial"	Ringa ett samtal genom att mata in ett telefonnummer.

Användningen av respektive metod beskrivs nedan.

3 Lämna läget för uppringningsmetod

KDC-BT61U

Tryck på [📞].

KDC-6051U

Håll [TI] intryckt under minst en sekund.

Snabbuppringning (förinställd uppringning)

1 Gå in i Bluetooth-läge

KDC-BT61U

Tryck på [📞].

KDC-6051U

Håll [TI] intryckt under minst en sekund.

2 Välj det förinställda uppringningsläget

Vrid på [VOL] och tryck därefter på den när önskad funktion visas.

Välj "Preset call".

3 Välj numret som du vill hämta från minnet

Vrid på [VOL] och tryck därefter på den när önskad funktion visas.

Välj förinställt nummer.

Telefonnumret visas.

4 Avsluta det förinställda uppringningsläget

Tryck på [MENU].

5 Ringa ett samtal

Tryck på [VOL].



- Du måste registrera det förinställda numret. Se <Registrering till listan för förinställda nummer> (sidan 27).

Användning av handsfreetelefoni

Ringa ett nummer i telefonboken

1 Gå in i Bluetooth-läge

KDC-BT61U

Tryck på [📶].

KDC-6051U

Håll [TI] intryckt under minst en sekund.

2 Välj läget för telefonboken

Vrid på [VOL] och tryck därefter på den närönskad funktion visas.

Välj "Phonebook".

3 Välj den begynnelsebokstav du vill söka efter

Typ av användning	Användning
Flytta till nästa tecken.	Vrid på [VOL].
Flytta till nästa rad.	Tryck på [◀◀] eller [▶▶].
Ange den valda begynnelsebokstaven.	Håll [VOL] intryckt i minst 1 sekund.

4 Välj namn

Typ av användning	Användning
Flytta till nästa telefonnummer.	Vrid på [VOL].
Bestäm det valda telefonnumret.	Tryck på [VOL].

↗ Växla mellan visningslägen

Tryck på [DISP].

Enheten växlar mellan namn och telefonnummer varje gång knappen trycks in.

5 Ringa ett samtal

Tryck på [VOL].



- Under sökningen söker enheten efter tecken utan accenter som t.ex. "u" i stället för tecken med accenter som "ü".

Ringa ett nummer från samtalslistan

1 Gå in i Bluetooth-läge

KDC-BT61U

Tryck på [📶].

KDC-6051U

Håll [TI] intryckt under minst en sekund.

2 Välj läget för samtalslistan

Vrid på [VOL] och tryck därefter på den närönskad funktion visas.

Välj "Out Call" (utgående samtal), "In Call" (inkommande samtal), eller "Missed Call" (missade samtal).

3 Välj ett namn eller telefonnummer

Vrid på [VOL] och tryck därefter på den närönskad funktion visas.

↗ Växla mellan visningslägen

Tryck på [DISP].

Enheten växlar mellan namn och telefonnummer varje gång knappen trycks in.

4 Ringa ett samtal

Tryck på [VOL].



- Listorna för utgående, inkommande och missat samtal är listor på samtal som kommer från och tagits emot av denna apparat. Det är inte de samtal som sparas i mobiltelefonens minne.

Slå ett nummer

1 Gå in i Bluetooth-läge

KDC-BT61U

Tryck på [📶].

KDC-6051U

Håll [TI] intryckt under minst en sekund.

2 Välj läget för nummeruppringning

Vrid på [VOL] och tryck därefter på den närönskad funktion visas.

Välj "Number Dial".

3 Slå ett telefonnummer

Typ av användning	Användning
Välj siffrorna.	Vrid på [VOL].
Flytta till nästa siffra.	Tryck på [▶▶].
Radera den sista siffran.	Tryck på [◀◀].

• Tryck på numret ([1] – [0]), #[FM]), *(AM)), eller +([▶▶]) på fjärrkontrollen.

↗ För att radera det angivna telefonnumret siffra för siffra:

Tryck på [◀◀] på fjärrkontrollen.

4 Ringa ett samtal

• Tryck på [VOL].

• Tryck på [DIRECT] på fjärrkontrollen.



- Du kan mata in högst 32 siffror.

Ringa ett samtal med röstuppringning

1 Välj röstigenkänningsläget

Håll [VOL] intryckt i minst 1 sekund.

2 "PB Name?" visas.

När ett pip ljud hörs säger du namnet inom 2 sekunder.

3 "PN Type" visas.

När ett pip ljud hörs säger du kategorinamnet inom 2 sekunder.

4 Ringa ett samtal

Tryck på [VOL].

☞ Detta steg är samma som steg 4 i proceduren i <Ringa ett nummer i telefonboken> (sidan 26). Du kan ringa ett samtal eller välja en kategori.



- Ett meddelande visas om din röst inte känns igen. Tryck på [VOL] om du vill försöka röstinmatningen på nytt. Se <Felsökningsschema> (sidan 68).
- Både namn och kategori kräver registrering av ett röstkommando. Se <Ställa in ett röstkommando för kategori> (sidan 50).
- Inget ljud hörs under registrering av röstkommando.

Registrering till listan för förinställda nummer

1 Välj telefonnumret som du vill registrera

Välj telefonnumret med hänsyn till följande:

- Ringa ett nummer i telefonboken (sidan 26)
- Ringa ett nummer från samtalslistan (sidan 26)
- Slå ett nummer (sidan 26)

2 Aktivera minnesläget

Håll [VOL] intryckt under minst 2 sekunder.

3 Välj det förinställda numret som ska lagras i minnet

Vrid på [VOL] och håll den intryckt minst 1 sekund när det önskade objektet visas.

Välj förinställt nummer

4 Bestäm det förinställda numret som ska lagras i minnet

Vrid på [VOL] och tryck därefter på den när önskad funktion visas.

Lämna minnesläget

Tryck på [MENU].

Visning av telefonnummertyp (kategori)

Kategorialternativen i telefonboken visas enligt följande:

Visning	Information
"GENERAL" / "☺"	Allmänt
"HOME" / "🏠"	Hem
"OFFICE" / "📠"	Kontor
"MOBILE" / "📱"	Mobil
"OTHER" / "🔍"	Annat

Skärminställningar

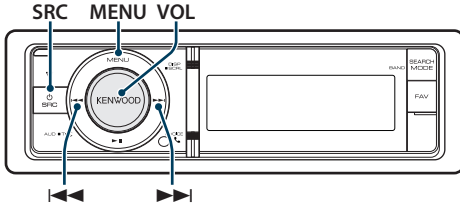

Grundläggande bruk

Växla visning

Tryck på [DISP].

Läge	Visningstyp
5-raders visningsläge	4 till 5 rader med text visas.
3-raders visningsläge	2 till 3 rader med text visas.
iPod-liknande visningsläge	Efterliknar iPod. (endast iPod-källa)
Visningsläge för spektrumanalysator	Visar en rad med text och spektrumanalysen.
Visningsläge för klocka	Visar klockan.



- När 5-raders visningsläge är valt, kan statusen (ON/OFF-indikeringen på respektive funktion) visas på den första raden och ikonen för den valda källan och textinformation för titeln kan visas på vänster sida genom att följa anvisningarna i <Anpassning av 5-raders visningsläge och 3-raders visningsläge och iPod-liknande visningsläge> (sidan 30).

Statusvisning: Välj "Settings" > "DISP & ILLUMI" > "Display Select" > "Status"

Sidovisning: Välj "Settings" > "DISP & ILLUMI" > "Display Select" > "Side Select"

Text Scroll

Håll [DISP] intryckt under minst en sekund.

Den visade texten bläddrar.

Visningsinställning

Du kan göra följande visningsinställningar.

1 Välj den önskade källan

Tryck på [SRC]. Vrid på [VOL] och tryck därefter på den när önskad funktion visas.

☞ SRC välja läge 2: Tryck på [SRC] upprepade gånger för att växla källa.

2 Välj Menyläget

Tryck på [MENU].

3 Aktivera läget för funktionsinställning

Vrid på [VOL] och tryck därefter på den när önskad funktion visas.

Välj "Settings" > "DISP & ILLUMI".

4 Välj Menu-alternativ

Vrid på [VOL] och tryck därefter på den när önskad funktion visas.

Visning	Översikt
"Settings"	
"DISP & ILLUMI"	Inställningar för display & belysning.
"Display Select"	Välja och anpassa displaytypen.
"Color Select"	Välja belysningsfärg för panelen. Se <Välja belysningsfärg> (sidan 32).
"Display Off Mode"	Om denna enhet inte används i minst 5 sekunder med "OFF" vald, stängs displayen av. I inställningsläget kommer displayen inte att stängas av även om det går 5 sekunder. "OFF"/"ON"
"Display Dimmer"	Minskar skärmens ljusstyrka. "Auto": Sänker belysningen enligt bilens strålkastarströmbrytare. "Manual1": Sänker belysningen hela tiden. "Manual2": Sänker belysningen mörkare än Manual1. "OFF": Belysningen sänks inte.
"Contrast"	Justerar skärmens kontrast. "1" - "5" - "12"
"DISP N/P"	Ändrar panelvisningen mellan positivt och negativt läge. "POS1"/"POS2"/"NEGA1"/"NEGA2"
"TEXT Scroll"	Änger huruvida texten ska rullas automatiskt. "Auto"/"Manual"
"ILLUMI Dimmer"	Minskar knappbelysningens ljusstyrka. "Auto": Sänker belysningen enligt bilens strålkastarströmbrytare. "Manual1": Sänker belysningen hela tiden. "Manual2": Sänker belysningen mörkare än Manual1. "OFF": Belysningen sänks inte.
"ILLUMI Effect"	Ställer in huruvida knappbelysningens ljusstyrka ska ändras enligt knapparnas användning. "OFF"/"ON"

"ILLUMI MSC SYNC"	Ställer in om knappbelysningens färg ska ändras enligt ljudvolymen. "ON"/"OFF"
-------------------	---

(__ : Fabriksinställning)

5 Göra en inställning

- När ikonen " **PUSH** " visas (i högra delen på skärmen)
Välj önskad inställning genom att vrida på [VOL] och sedan trycka på [VOL].
- När ikonen " **PUSH** " inte visas
Tryck på [◀◀] eller [▶▶] för att välja ett inställningsvärde.

6 Avsluta Menylistläget

Håll [MENU] intryckt under minst en sekund, och tryck därefter en gång till på knappen.

Skärminställningar

Anpassning av 5-raders visningsläge och 3-raders visningsläge och iPod-liknande visningsläge

Du kan anpassa displayvisningen till 5-raders visningsläge, 3-raders visningsläge och iPod-liknande visningsläge.

1 Välj den önskade källan

Tryck på [SRC]. Vrid på [VOL] och tryck därefter på den när önskad funktion visas.

↩ SRC välja läge 2: Tryck på [SRC] upprepade gånger för att växla källa.

2 Välj Menylistläget

Tryck på [MENU].

3 Gå in i displayvisningsläget och välj 5-raders visningsläge, 3-raders visningsläge eller iPod-liknande visningsläge

Vrid på [VOL] och tryck därefter på den när önskad funktion visas.

Välj "Settings" > "DISP & ILLUMI" > "Display Select" > "Type Select" > 5-line display mode or 3-line display mode or iPod-like display mode.

4 Välj det inställningsobjekt som du vill ställa in

Vrid på [VOL] och tryck därefter på den när önskad funktion visas.

Visning	Inställning
"Display Select"	
Välj en färg	Väljer mellan 5-raders visningsläge, 3-raders visningsläge och iPod-liknande visningsläge.
"Side Select"	Ställer in sidodisplayen. Text/ Icon/ Disappear
"Text Select"	Ställer in textdisplayen. 1. Vrid på [VOL] för att välja textvisningsdel Den valda delen för textvisning börjar blinka. 2. Tryck på [◀◀] eller [▶▶] för att välja texten
"Status"	Ställer in Statusdisplayen för att visa 5 rader. Visa/ Dölj

(__ : Fabriksinställning)

5 Göra en inställning

Tryck på [◀◀]- eller [▶▶].

6 Avsluta Menylistläget

Håll [MENU] intryckt under minst en sekund, och tryck därefter en gång till på knappen.

Välja visningstext

I FM tunerläge

Frekvens & programtjänstens namn ("Frequency/PS")	Radiotext ("Radio Text")
Låtittel* ("Song Title")	Spektrumanalysator & Klocka ("Speana/Clock")
Artistnamn* ("Artist name")	Datum ("Date")
Stationsnamn* ("Station Name")	Blank ("Blank")
Radiotext plus* ("Radio Text Plus")	

* Information för radiotext plus visas.

3-raders visningsläge

Frekvens & programtjänstens namn ("Frequency/PS")	Spektrumanalysator & Klocka ("Speana/Clock")
Titel & artistnamn* ("Title/Artist")	Datum ("Date")
Stationsnamn* ("Station Name")	Blank ("Blank")
Radiotext plus* ("Radio Text Plus")	
Radiotext ("Radio Text")	

* Information för radiotext plus visas.

I AM tunerläge

Frekvens ("Frequency")	Datum ("Date")
Spektrumanalysator & Klocka ("Speana/Clock")	Blank ("Blank")

I USB/ iPod/ ljudfilskälla

5-raders visningsläge

Låtittel ("Song Title")	Speltidsvisning ("Time Bar") : Endast iPod
Albumnamn ("Album Name")	
Artistnamn ("Artist name")	Spektrumanalysator & Klocka ("Speana/Clock")
Mappnamn ("Folder name")	Datum ("Date")
Filnamn ("File name")	Blank ("Blank")
Speltid ("P-Time")	

3-raders visningsläge

Titel & Artist ("Artist/Title")	Speltidsvisning ("Time Bar") : Endast iPod
Album & Artist ("Artist/Album")	
Mappnamn ("Folder name")	Spektrumanalysator & Klocka ("Speana/Clock")
Filnamn ("File name")	Datum ("Date")
Speltid ("P-Time")	Blank ("Blank")

iPod-liknande visningsläge

Låtittel ("Song Title")	Artistnamn ("Artist name")
Albumnamn ("Album Name")	Blank ("Blank")

I Music CD-källa

Sktivtitel ("Disc title")	Spektrumanalysator & Klocka ("Speana/Clock")
Spårtitel ("Track title")	Datum ("Date")
Speltid ("P-Time")	Blank ("Blank")

I Aux-ingångens källa

Namn på källan ("Source Name")	Datum ("Date")
Spektrumanalysator & Klocka ("Speana/Clock")	Blank ("Blank")

I Standby

Namn på källan ("Source Name")	Klocka ("Clock")
Datum ("Date")	Blank ("Blank")

I Bluetooth ljudkälla (endast KDC-BT61U/KDC-6051U med KCA-BT300 (tillval))

5-raders visningsläge

Bluetooth-ljud ("Source Name")	Spektrumanalysator & Klocka ("Speana/Clock")
Låttitle ("Song Title")	
Artistnamn ("Artist name")	Datum ("Date")
Albumnamn ("Album Name")	Blank ("Blank")

3-raders visningsläge

Bluetooth-ljud ("Source Name")	Spektrumanalysator & Klocka ("Speana/Clock")
Titel & Artist ("Artist/Title")	
Album & Artist ("Artist/Album")	Datum ("Date")
	Blank ("Blank")

I Skivväxlarkälla (tillval)

Skivtitel ("Disc title")	Spektrumanalysator & Klocka ("Speana/Clock")
Spårtitel ("Track title")	
Speltid ("P-Time")	Datum ("Date")
	Blank ("Blank")



- Om det valda skärmalternativet inte har någon information, visas alternativ information.
- Vissa alternativ kanske inte kan väljas beroende på visningstyp och rad.
- Om du väljer "Folder name" när du spelar upp på en iPod, kommer namn att visas beroende på de bläddringsalternativ som valts.
- Om iPod-styrning i handläget är aktiverat när du spelar upp på en iPod, kommer "iPod by Hand Mode" att visas.
- Filnumret i listan visas om det inte går att visa alla tecken när du spelar upp med en iPod.

Information	Visning
Låttitle	"TITLE****"
Mappnamn	"FLD****"
Filnamn	"FILE****"

Anpassning av visningsläge för spektrumanalysator

Du kan anpassa visningsläget för spektrumanalysatorn.

1 Välj den önskade källan

Tryck på [SRC]. Vrid på [VOL] och tryck därefter på den när önskad funktion visas.

☞ SRC välja läge 2: Tryck på [SRC] upprepade gånger för att växla källa.

2 Välj Menylistläget

Tryck på [MENU].

3 Gå in i displayvisningsläget och välj visningsläge för spektrumanalysatorn

Vrid på [VOL] och tryck därefter på den när önskad funktion visas.

Välj "Settings" > "DISP & ILLUMI" > "Display Select" > "Type Select" > Visningsläge för spektrumanalysatorn.

4 Välj det inställningsobjekt som du vill ställa in

Vrid på [VOL] och tryck därefter på den när önskad funktion visas.

Visning	Inställning
"Display Select"	
"Type Select"	Väljer visningsläget för spektrumanalysator
"Graphic Select"	Ändrar visningen för visningsläge för spektrumanalysatorn.
"Text Select"	Ställer in textdisplayen.

5 Göra en inställning

Tryck på [◀◀] eller [▶▶].

6 Avsluta Menylistläget

Håll [MENU] intryckt under minst en sekund, och tryck därefter en gång till på knappen.

Skärminställningar

Välja belysningsfärg

Välja belysningsfärg för panelen.

1 Välj Menylistläget

Tryck på [MENU].

2 Öppna väljarläget för belysningsfärg

Vrid på [VOL] och tryck därefter på den när önskad funktion visas.

Välj "Settings" > "DISP & ILLUMI" > "Color Select".

3 Välj platsen som du vill ställa in belysningsfärg för

Vrid på [VOL] och tryck därefter på den när önskad funktion visas.

Plats	Visning
Display och knapp	"All"
Visning	"Display"
Knapp	"Key"

4 Välj belysningsfärg

Vrid på [VOL] och tryck därefter på den när önskad funktion visas.

Välj färg i "Variable Scan"/"Color1" — "Color 10"/"User".

Skapa färg för "User"

Du kan skapa en egen färg när du väljer färg i "Color1" — "Color 10".

Färgen du skapat hämtas när du väljer "User".

1. Håll [VOL] intryckt i minst 1 sekund.

Öppna läget för detaljerad justering av färg.

2. Ställ in färgen.

Typ av användning	Användning
Välja färg som ska justeras. (röd, grön eller blå)	Tryck på [◀◀] - eller [▶▶].
Att justera färg. (Omfång: 0 – 9)	Vrid på [VOL].

3. Tryck på [VOL].

Stäng läget för detaljerad justering av färg.

5 Avsluta Menylistläget

Håll [MENU] intryckt under minst en sekund, och tryck därefter en gång till på knappen.

Val av displayvisning när apparaten är inställd på extrakälla

Välja displayvisning vid ändring till Aux-ingången.

1 Välj AUX-källan

Tryck på [SRC]. Vrid på [VOL] och tryck därefter på den när önskad funktion visas.

Välj "AUX" på displayen.

☞ SRC välja läge 2: Tryck på [SRC] upprepade gånger för att växla källa.

2 Välj Menylistläget

Tryck på [MENU].

3 Aktivera inställningsläget för displayvisning av extrakälla

Vrid på [VOL] och tryck därefter på den när önskad funktion visas.

Välj "Settings" > "AUX Name Set".

4 Välj önskad visning för extraläget

Vrid på [VOL].

Välj "AUX", "DVD", "PORTABLE", "GAME", "VIDEO", eller "TV".

5 Avsluta Menylistläget

Håll [MENU] intryckt under minst en sekund, och tryck därefter en gång till på knappen.



- Displayvisning av en extrakälla kan bara väljas när apparatens extraingång eller extraingången på den separat sålda KCA-S220A används. "AUX EXT" visas som standard på KCA-S220A.
- AUX-källan är inledningsvis inställd på "OFF". Innan visningsinställning görs ställ in "Built in AUX" som beskrivs under <Grundinställningar> (sidan 34) på "ON".

Klocka och andra funktioner

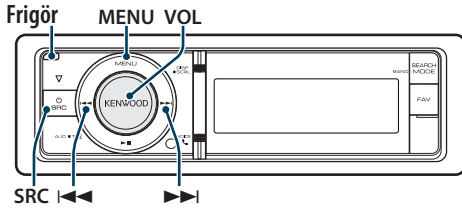

Inställning av tid och datum

Du kan ställa in tid och datum.

Visning	Översikt
"Settings"	
"Clock & Date"	
"Clock Adjust"*1	Ställer in klockan.
"Time Synchronized"	Synkronisering av Radio Data System-stationens tidsuppgifter med klockan i denna enhet. "OFF"/"ON"
"Date Adjust"	Ställer in datum.
"Date Mode Select"	Ställer in läget för datumvisning.

(_ : Fabriksinställning)

*1 Funktionen "Time Synchronized" är inställd på "OFF".

1 Välj Menyläget

Tryck på [MENU].

2 Välj automatisk tidsjustering för Radio Data System

3

Vrid på [VOL] och tryck därefter på den när önskad funktion visas.

Välj "Settings" > "Clock & Date" > "Time Synchronize" > "ON" eller "OFF".

När "OFF" är vald, fortsätt till steg 3.

När "ON" är vald, fortsätt till steg 5.

4 Aktivera klockjusteringsläget

Vrid på [VOL] och tryck därefter på den när önskad funktion visas.

Välj "Settings" > "Clock & Date" > "Clock Adjust".

5 Ställa klockan

1. Vrid på [VOL] för att ställa in timmar.

2. Tryck på [▶▶].

3. Vrid på [VOL] för att ställa in minuter.

4. Tryck på [VOL].

6 Öppna datuminställningsläget

Vrid på [VOL] och tryck därefter på den när önskad funktion visas.

Välj "Date Adjust".

7 Justera datumet

1. Vrid på [VOL] för att ställa in år.

2. Tryck på [▶▶].

3. Vrid på [VOL] för att ställa in månad.

4. Tryck på [▶▶].

5. Vrid på [VOL] för att ställa in dag.

6. Tryck på [VOL].

8 Öppna datumformatsläget

Vrid på [VOL] och tryck därefter på den när önskad funktion visas.

Välj "Date Mode Select".

9 Välj datumformat

Vrid på [VOL] och tryck därefter på den när önskad funktion visas.

Välj bland 7 typer.

10 Avsluta Menyläget

Håll [MENU] intryckt under minst en sekund, och tryck därefter en gång till på knappen.

Klocka och andra funktioner

Grundinställningar

Du kan välja följande saker i Grundinställning.

1 Välj Standby

Tryck på [SRC]. Vrid på [VOL] och tryck därefter på den när önskad funktion visas.

Välj "STANDBY" på displayen.

➤ SRC välja läge 2: Tryck på [SRC] upprepade gånger för att växla källa.

2 Välj Menylistläget

Tryck på [MENU].

3 Aktivera läget för grundinställningar

Vrid på [VOL] och tryck därefter på den när önskad funktion visas.

Välj "Initial Settings".

4 Välj det inställningsobjekt som du vill ställa in

Vrid på [VOL].

Visning	Översikt
"Settings"	
"SRC Select"	Ställer in metod för val av källa. "Settings 1"/"2"
"Beep"	Ställer in om knappljud ska höras eller ej ON/OFF. "OFF"/"ON"
"Russian"	När denna är på, visas följande teckensträngar på ryska: Mappnamn/ filnamn/ låttitel/ artistnamn/ albumnamn/ KCA-BT200 (valfritt tillval) "OFF"/"ON"
"Menu Language"	Du kan välja språket på displayen för menylistor. "English"/"Français"/"Español"/"Deutsch"/"Italiano"/"Русский"
"Power OFF Wait"	Inställning för timerstyrd avstängning om beredskapsläget är inkopplat under längre tid. Tack vare denna inställning kan du spara på bilbatteriet. "----": Avstängningstimmern är AV. "20min"/"40min"/"60min" Strömmen stängs av efter dessa minuter.
"Built in AUX"	När denna är på kan AUX-källan väljas. "ON": Gör att extraingången kan väljas. Använd den här inställningen när det inbyggda AUX-uttaget alltid är anslutet till en extern utrustning. "OFF": Inaktiverar AUX-källan. Använd den här inställningen när det inbyggda AUX-uttaget inte används.
"Forced CD-DA"	Ställer in CD-läsläget. "Settings 1": Skiljer automatiskt mellan ljudfilskivan och musik-CD-skivan vid avspelnig. "Settings 2": Tvingar fram avspelnig som musik-CD.

"Favorite Delete"	Raderar de förinställda favoriterna i minnet. Se <Radera förinställda favoriter i minnet> (sidan 44).
"Built in AMP"	Att välja "OFF" stänger av den inbyggda förstärkaren. Att stänga av den inbyggda förstärkaren förbättrar ljudkvaliteten från förutgången. "OFF"/"ON"
"DSI"	DSI (Disabled System Indicator) blinkar på enheten när frontpanelen tas bort. "OFF"/"ON"

(_ : Fabriksinställning)

5 Göra en inställning

- När ikonen "PUSH" visas (i högra delen på skärmen)

Välj önskad inställning genom att vrida på [VOL] och sedan trycka på [VOL].

- När ikonen "PUSH" inte visas
Tryck på [◀◀] eller [▶▶] för att välja ett inställningsvärde.

6 Avsluta Menylistläget

Håll [MENU] intryckt under minst en sekund, och tryck därefter en gång till på knappen.

Inställning av demonstrationsläget

Sätta på/stänga av demonstrationsläget.

1 Välj Menylistläget

Tryck på [MENU].

2 Gå in i Inställning av demonstrasjonsläge

Vrid på [VOL] och tryck därefter på den när önskad funktion visas.
Välj "DEMO Mode".

3 Aktivera demonstrationsläget

Vrid på [VOL] och tryck därefter på den när önskad funktion visas.
Välj "ON" eller "OFF".

4 Avsluta Menylistläget

Tryck på [MENU].

Funktion av KDC-6051U

Dämpning av volymen vid mottagande av telefonsamtal

Ljudsystemet dämpas automatiskt när ett telefonsamtal tas emot.

När ett samtal tas emot

"CALL" visas.

Ljudsystemet sätts på paus.

Lyssna på ljudet under ett samtal

Tryck på [SRC].

"CALL" försvinner från skärmen och ljudsystemet slås på igen.

När samtalet är slut

Koppla ned samtalet.

"CALL" försvinner från skärmen och ljudsystemet slås på igen.



- För att kunna använda telemute-funktionen måste du ansluta en s.k. MUTE-kabel (säljs separat) till telefonen. Se <Anslutning av kablarna till anslutningarna> (sidan 64).

Stöldförebyggande frontpanel

Frontpanelen kan avlägsnas så att du kan ta med dig den för att förhindra stöld.

Ta bort frontpanelen

1 Tryck på Release.

Fäll ned frontpanelen.

2 Dra frontpanelen åt vänster, dra ut den och ta bort.

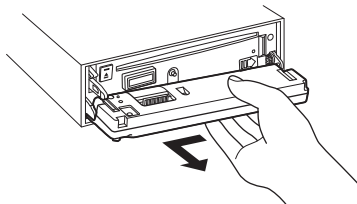

- Frontpanelen är ett precisionsinstrument och kan skadas som resultat av stötar och slag.
- Lägg frontpanelen i frontpanelens ask när du har tagit loss den.
- Utsätt inte frontpanelen (eller frontpanelens ask) för direkt solljus, stark värme eller hög fuktighet. Undvik även mycket dammiga platser eller där det finns risk att vatten kan stänka på den.

Sätta tillbaka frontpanelen

3 Rikta in axeln på enheten med fördjupningen på frontpanelen.

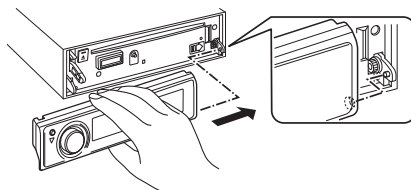

4 Tryck på frontpanelen tills den snäpps fast.

Frontpanelen spärras på plats så att du kan använda enheten.

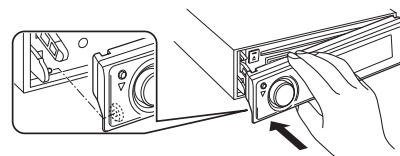

Ljudjusteringar

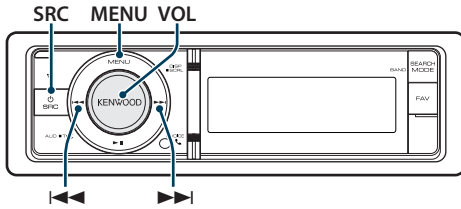

Ljudkontroll

Du kan justera följande ljudkontrollpunkter.

Visning	Översikt
"SubWoofer Level"	Du kan ställa in nivån på subwoofer. "-15" — "0" — "+15"
"DSP Set"	"Bypass": Stänger av DSP-funktionen. "Through": Aktiverar DSP-funktionen.
"Equalizer"	Ställer in ljudkvaliteten. - Välj förinställd equalizer-kurva (sidan 37). - Manuell equalizer-styrning (sidan 37).
"Bass Boost"	Ställer in nivån för basförstärkning i två steg. "OFF" / "Step1" / "2"
"HIGHWAY-SOUND"	Kompenserar för låg volym eller basljud som kan gå förlorade på grund av väg ljud och gör så att röster hörs tydligare. "OFF" / "Step1" / "2" / "3"
"Supreme+"	Slår PÅ/AV funktionen Supreme plus. Kan ställas in när ljudfilskällan är Musik-CD, ljudfil från USB och iPod. "ON" / "OFF"
"Position"	Kompenserar ljudbilden i förhållande till lyssningspositionen. - Val av lyssningsposition (sidan 38). - Finjustering av lyssningsposition (sidan 38).
"Balance"	Justerar balansen mellan vänster/höger högtalare. (Vänster) "L15" — "0" — "R15" (Höger)
"Fader"	Justerar balansen mellan högtalare fram/bak. (Bak) "R15" — "0" — "F15" (Fram)
"2Zone Rear Volume"	Se <Dubbelzonssystem> (sidan 39).
"SubWoofer"	Stänger av/sätter på subwoofer-högtalaren. "ON" / "OFF"
"Detailed Setup"	
"Car Type"	För att erhålla ett bra ljud bör ljudmiljön ställas in efter placering och storlek på installerade högtalare enligt följande:
"Speaker"	
"Car Type Adjust"	- Val av biltyp (sidan 40).
"X'Over"	- Högtalarinställning (sidan 40). - Finjustering i biltypen (sidan 41). - Inställning av X-Over (sidan 42).
"Volume offset"	Ljudstyrkenivån för respektive källa kan justeras för att anpassas till en grundljudstyrka för systemet. "-8" — "±0" (AUX: "-8" — "+8")

"2Zone"	Ställer in dubbelzonssystem.
"2Zone Select"	- Dubbelzonssystem (sidan 39).
"Preset"	Ställer in förinställt ljud. - Förinställt ljudminne (sidan 42). - Hämta förinställt ljud (sidan 43).

(_ : Fabriksinställning)

1 Välj den önskade källan

Tryck på [SRC]. Vrid på [VOL] och tryck därefter på den när önskad funktion visas.

Välj en källa annan än "STANDBY".

↻ SRC välja läge 2: Tryck på [SRC] upprepade gånger för att växla källa.

2 Aktivera ljudinställningsläget

Tryck på [VOL].

3 Välj det inställningsobjekt som du vill ställa in

Vrid på [VOL] och tryck därefter på den när önskad funktion visas.

4 Göra en inställning

Tryck på [◀◀] eller [▶▶] för att välja ett inställningsvärde och tryck sedan på [VOL].

5 Lämna ljudinställningsläget

Håll [MENU] intryckt under minst en sekund, och tryck därefter en gång till på knappen.

Anmärkningar

• DSP Set

När "DSP Set" är inställt på "BYPASS", är DSP-funktionen avstängd och de färgade objekten kan inte ställas in.

• HIGHWAY-SOUND

Ökar volymen för svaga ljud som kan försvinna på grund av trafikbuller och gör att ljudet hörs bättre. Förstärker även basljud som kan försvinna på grund av trafikbuller och gör basljudet mer dynamiskt.

• Supreme+ (Supreme Plus)

En teknik som extrapolerar och kompletterar högfrekvensområdet som tas bort vid kodning med hjälp av en särskild algoritm. Bas och röster som tas bort vid kodningen kompletteras så att ljudet återges normalt. Kompletteringen optimeras med komprimeringsformat (AAC, MP3 eller WMA) och behandlas enligt bithastigheten. Effekten är försumbar med musik som kodas vid hög bithastighet, varierad bithastighet eller har minimalt, högt frekvensomfång.

Även bas och röster på musik-CD/iPod kompletteras.

• Dubbelzonssystem

Huvudkällan och underkällan (extraingången) sänder ut signalerna för främre och bakre kanaler separat.

Välj förinställd equalizer-kurva

Du kan välja följande equalizer-kurvor:

Visning	Equalizer-kurva
"Natural"	Naturlig
"User"	Användare*
"Rock"	Rock
"Pops"	Pop
"Easy"	Lätlyssnat
"Top 40"	40 i topp
"Jazz"	Jazz
"Game"	Spel
"iPod"	iPod (endast när iPod-källan används)

* Equalizer-kurvan som angetts i avsnittet <Manuell equalizer-styrning> hämtas.

(__ : Fabriksinställning)

1 Välj den önskade källan

Tryck på [SRC]. Vrid på [VOL] och tryck därefter på den när önskad funktion visas.

Välj en källa annan än "STANDBY".

☞ SRC välja läge 2: Tryck på [SRC] upprepade gånger för att växla källa.

2 Aktivera ljudinställningsläget

Tryck på [VOL].

3 Aktivera förinställningsläget för equalizer

Vrid på [VOL] och tryck därefter på den när önskad funktion visas.

Välj "Equalizer" > "Preset Equalizer".

4 Välj equalizer-kurva

Tryck på [◀◀] eller [▶▶].

☞ Välj equalizer-kurva för iPod

Du kan välja mellan 22 equalizer-kurvor för iPod när "iPod" är valt.

1. Välj läget för iPod equalizer

Tryck på [VOL].

2. Välj equalizer-kurva för iPod

Tryck på [◀◀] eller [▶▶] och tryck därefter på den när önskad funktion visas.

5 Lämna ljudinställningsläget

Håll [MENU] intryckt under minst en sekund, och tryck därefter en gång till på knappen.



• Du kan välja alternativ för varje källa.

Manuell equalizer-styrning

Du kan justera följande equalizer-alternativ:

Band	Post	Justeringsomfång
"BAND1" (62,5 Hz)	"GAIN" Bandnivå "EFFECT" Baseffekt	-9 --+9 dB "ON"*/"OFF"
"BAND2" (250 Hz)	"GAIN" Bandnivå	-9 --+9 dB
"BAND3" (1 kHz)	"GAIN" Bandnivå	-9 --+9 dB
"BAND4" (4 kHz)	"GAIN" Bandnivå	-9 --+9 dB
"BAND5" (16 kHz)	"GAIN" Bandnivå	-9 --+9 dB

(__ : Fabriksinställning)

1 Välj den önskade källan

Tryck på [SRC]. Vrid på [VOL] och tryck därefter på den när önskad funktion visas.

Välj en källa annan än "STANDBY".

☞ SRC välja läge 2: Tryck på [SRC] upprepade gånger för att växla källa.

2 Aktivera ljudinställningsläget

Tryck på [VOL].

3 Öppna läget för manuell equalizer-styrning

Vrid på [VOL] och tryck därefter på den när önskad funktion visas.

Välj "Equalizer" > "Manual Equalizer".

4 Välj det alternativ du vill ställa in

Typ av användning	Användning
Väljer objektet.	Vrid på [VOL].
Ställer in objektet.	Tryck på [◀◀]- eller [▶▶].
Ställ in värdet	Tryck på [VOL].

5 Lämna ljudinställningsläget

Håll [MENU] intryckt under minst en sekund, och tryck därefter en gång till på knappen.



- Manuell equalizer-styrning är inaktiverat när "iPod" är valt i avsnittet <Välj förinställd equalizer-kurva> (sidan 37).
- Du kan välja alternativ för varje källa.

Ljudjusteringar

Val av lyssningsposition

Ljudmiljön kan bli kompenserad efter vald position. Ställ in positionen enligt följande inställningar beroende på lyssningsposition.

Kompenserings-säte	Visning
Ingen kompenserig.	"ALL"
Vänster framsäte	"Front-Left"
Höger framsäte	"Front-Right"
Båda framsätena	"Front"

(_ : Fabriksinställning)

1 Välj den önskade källan

Tryck på [SRC]. Vrid på [VOL] och tryck därefter på den när önskad funktion visas.

Välj en källa annan än "STANDBY".

↷ SRC välja läge 2: Tryck på [SRC] upprepade gånger för att växla källa.

2 Aktivera ljudinställningsläget

Tryck på [VOL].

3 Öppna förinställningsläget för position

Vrid på [VOL] och tryck därefter på den när önskad funktion visas.

Välj "Position" > "Preset Position".

4 Välj sätet du vill kompensera

Tryck på [◀◀] eller [▶▶].

5 Lämna ljudinställningsläget

Håll [MENU] intryckt under minst en sekund, och tryck därefter en gång till på knappen.

Finjustering av lyssningsposition

Finjustera värdet som angetts för förinställd position för varje högtalare.

1 Välj den önskade källan

Tryck på [SRC]. Vrid på [VOL] och tryck därefter på den när önskad funktion visas.

Välj en källa annan än "STANDBY".

↷ SRC välja läge 2: Tryck på [SRC] upprepade gånger för att växla källa.

2 Aktivera ljudinställningsläget

Tryck på [VOL].

3 Öppna läge för manuell positionsinställning

Vrid på [VOL] och tryck därefter på den när önskad funktion visas.

Välj "Position" > "DTA".

4 Välj vilken högtalare du vill ställa in

Vrid på [VOL] och tryck därefter på den när önskat värde visas.

Post	Inställning översikt
"FRONT" / "L"	Främre vänster högtalare
"FRONT" / "R"	Främre höger högtalare
"REAR" / "L"	Bakre vänster högtalare
"REAR" / "R"	Bakre höger högtalare
"SUBWOOFER" / "L"	Subwoofer vänster
"SUBWOOFER" / "R"	Subwoofer höger
"INITIAL"	Initialiserar inställningsvärdena.

5 Ställ in värdet

Tryck på [◀◀] eller [▶▶].

Justera mellan 0 och 170 cm.

Håll [VOL] intryckt i minst 1 sekund om du vill utföra "INITIAL".

6 Lämna ljudinställningsläget

Håll [MENU] intryckt under minst en sekund, och tryck därefter en gång till på knappen.

Dubbelzonssystem

Huvudkällan och underkällan (extraingången) sänder ut signalerna för främre och bakre kanaler separat.

Visning	Översikt
"2Zone Rear Volume"*1	Justerar volymen i den bakre kanalen. "0" — "35"
"Detailed Setup"	
"2Zone"	Ställer in dubbelzonssystem. "OFF"/"ON"
"2Zone Select"*1	Specificerar destinationen hos underkällans ljud när Dual Zone-funktionen är aktiverad. "Rear"/"Front"

*1 Ffunktionen dual zone är aktiverad, "ON".
(__ : Fabriksinställning)

1 Välj den önskade källan

Tryck på [SRC]. Vrid på [VOL] och tryck därefter på den när önskad funktion visas.

Välj en källa annan än "STANDBY".

↻ SRC välja läge 2: Tryck på [SRC] upprepade gånger för att växla källa.

2 Aktivera ljudinställningsläget

Tryck på [VOL].

3 Vrid på [VOL] och tryck därefter på den när önskad funktion visas.

Välj "Detailed Setup".

4 Välj det alternativ du vill ställa in

Vrid på [VOL] och tryck därefter på den när önskad funktion visas.

5 Lämna ljudinställningsläget

Håll [MENU] intryckt under minst en sekund, och tryck därefter en gång till på knappen.



- Välj huvudkälla med [SRC].
- Justera volymen på den främre kanalen med [VOL].
- Ljudinställningarna påverkar inte underkällan.
- Följande begränsningar gäller när dubbelzonfunktionen är aktiverad.
 - Det finns ingen utsignal från subwoofern.
 - "Fader", "Subwoofer Level" under <Ljudkontroll> (sidan 36) och DSP-funktionen är inte tillgängliga.
- Bluetooth ljudkälla kan ställas in exklusivt för främre högtalare. Ställ in "2Zone Select" på "Rear".

DSP-inställning

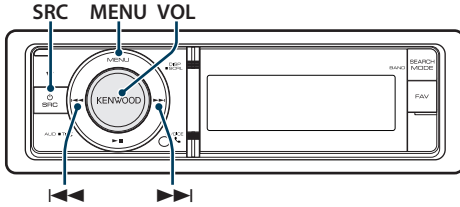

Val av biltyp

Du kan kompensera för fördröjningen innan ljudet hörs genom att välja miljö bland följande biltyper:

Visning	Översikt
"OFF"	Ingen kompensering.
"Compact"	Kompakt bil
"Sedan"	Sedan
"Wagon"	Kombivagn
"Minivan"	Minibuss
"SUV"	SUV
"Passenger Van"	Passagerarbuss

(__ : Fabriksinställning)

1 Välj den önskade källan

Tryck på [SRC]. Vrid på [VOL] och tryck därefter på den när önskad funktion visas.

Välj en källa annan än "STANDBY".

↻ SRC välja läge 2: Tryck på [SRC] upprepade gånger för att växla källa.

2 Aktivera ljudinställningsläget

Tryck på [VOL].

3 Välj läget för val av kupé

Vrid på [VOL] och tryck därefter på den när önskad funktion visas.

Välj "Detailed Setup" > "Car Type".

4 Välj biltyp

Tryck på [◀◀] eller [▶▶].

5 Ställ in värdet

Tryck på [VOL].

6 Lämna ljudinställningsläget

Håll [MENU] intryckt under minst en sekund, och tryck därefter en gång till på knappen.



Du kan kompensera för avstånden mer detaljerat genom att använda funktionen <Finjustering i biltypen> (sidan 41).

Högtalarinställning

Högtalarens X'Over ställs automatiskt in när positionen och storleken på varje högtalare anges i följande alternativ:

Högtalare	Post	Justeringsomfång
"FRONT"	"SIZE"	Främre högtalarstorlek "0.E.M.", "10cm", "13cm", "16cm", "17cm", "18cm", "4x6", "5x7", "6x8", "6x9", "7x10"
	"LOCATION"	Främre högtalarplats "Door", "On Dash", "Under Dash"
	"TWEETER"	Tweeterstorlek "None", "Use"
"REAR"	"SIZE"	Bakre högtalarstorlek "None", "0.E.M.", "10cm", "13cm", "16cm", "17cm", "18cm", "4x6", "5x7", "6x8", "6x9", "7x10"
	"LOCATION"	Bakre högtalarplats "Door", "Rear Deck" • "2nd Row", "3rd Row" (biltyp: "Minivan", "Passenger Van":
	"SUB W"	Subwooferstorlek "None", "16cm", "20cm", "25cm", "30cm", "38cm Over"

(__ : Fabriksinställning)

1 Välj den önskade källan

Tryck på [SRC]. Vrid på [VOL] och tryck därefter på den när önskad funktion visas.

Välj en källa annan än "STANDBY".

↻ SRC välja läge 2: Tryck på [SRC] upprepade gånger för att växla källa.

2 Aktivera ljudinställningsläget

Tryck på [VOL].

3 Öppna läget för högtalarinställning

Vrid på [VOL] och tryck därefter på den när önskad funktion visas.

Välj "Detailed Setup" > "Speaker".

4 Välj det alternativ du vill ställa in

Typ av användning	Användning
Väljer objektet.	Vrid på [VOL].
Ställer in objektet.	Tryck på [◀◀] eller [▶▶].
Ställ in värdet	Tryck på [VOL].

5 Lämna ljudinställningsläget

Håll [MENU] intryckt under minst en sekund, och tryck därefter en gång till på knappen.

Finjustering i biltypen

Finjustera kompensationen för högtalarnas position som ställts in i <Val av biltyp> (sidan 40).

Visning	Post	Justeringsomfång
"Front"	Främre högtalare	0 – 440 cm
"Rear"	Bakre högtalare	0 – 440 cm
"SW"	Subwoofer	0 – 440 cm

(_ : Fabriksinställning)

1 Välj den önskade källan

Tryck på [SRC]. Vrid på [VOL] och tryck därefter på den när önskad funktion visas.

Välj en källa annan än "STANDBY".

☞ SRC välja läge 2: Tryck på [SRC] upprepade gånger för att växla källa.

2 Aktivera ljudinställningsläget

Tryck på [VOL].

3 Öppna biltypinställningsläget

Vrid på [VOL] och tryck därefter på den när önskad funktion visas.

Välj "Detailed Setup" > "Car Type Adjust".

4 Välj det alternativ du vill ställa in

Typ av användning	Användning
Väljer objektet.	Vrid på [VOL].
Ställer in objektet.	Tryck på [◀◀] eller [▶▶].
Ställ in värdet	Tryck på [VOL].

Inställningarna för fördröjningen identifieras och kompenseras genom att ställa in avståndet till mitten av fordonets interiör från varje högtalare.

- 1 Ställ in främre och bakre positioner och referenspunktens höjd mot positionen av öronen på personen som sitter i framsätet och ställ in höger och vänster positioner mot fordonets mitt.
- 2 Mät avståndet mellan referenspunkten och högtalarna.
- 3 Beräkna avståndsskillnaden i överensstämmelse med högtalaren som är längst bort.

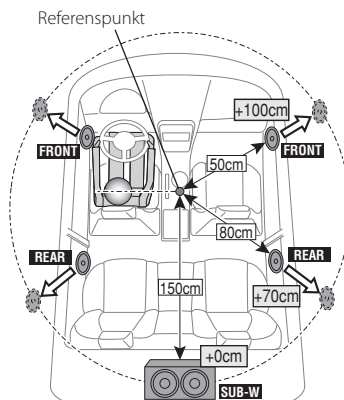

5 Lämna ljudinställningsläget

Håll [MENU] intryckt under minst en sekund, och tryck därefter en gång till på knappen.

DSP-inställning

Inställning av X-Over

Finjustera följande inställningsvärden som motsvarar X'Over-värdena som angetts i avsnittet <Högtalarinställning> (sidan 40).

Visning	Post	Justeringsomfång
"X'Over"		
"Front"	"FC"	Främre högpasfilter Through, 30, 40, 50, 60, 70, 80, 90, 100, 120, 150, 180, 220, 250 (Hz)
	"SLOPE"	Branthet för främre högpasfilter -6, -12, -18, -24 dB/Oct
"Rear"	"FC"	Bakre högpasfilter Through, 30, 40, 50, 60, 70, 80, 90, 100, 120, 150, 180, 220, 250 (Hz)
	"SLOPE"	Branthet för bakre högpasfilter -6, -12, -18, -24 dB/Oct
"Subwoofer"	"FC"	Subwoofer lågpasfilter 30, 40, 50, 60, 70, 80, 90, 100, 120, 150, 180, 220, 250*, Through (Hz)
	"SLOPE"	Branthet för subwoofer -6, -12, -18, -24 dB/Oct
	"PHASE"	Subwooferfas Reverse (180°)/ Normal (0°)

(_ : Fabriksinställning)

1 Välj den önskade källan

Tryck på [SRC]. Vrid på [VOL] och tryck därefter på den när önskad funktion visas.

Välj en källa annan än "STANDBY".

☞ SRC välja läge 2: Tryck på [SRC] upprepade gånger för att växla källa.

2 Aktivera ljudinställningsläget

Tryck på [VOL].

3 Välj läget för inställning av X-Over

Vrid på [VOL] och tryck därefter på den när önskad funktion visas.

Välj "Detailed Setup" > "X'Over".

4 Välj vilken högtalare du vill ställa in

Vrid på [VOL] och tryck därefter på den när önskad funktion visas.

Välj "Front", "Rear", eller "SubWoofer".

5 Välj det alternativ du vill ställa in

Typ av användning	Användning
Väljer objektet.	Vrid på [VOL].
Ställer in objektet.	Tryck på [◀◀] eller [▶▶].
Ställ in värdet	Tryck på [VOL].

6 Avsluta X'Over-inställningen genom att upprepa stegen 3 till 4.

7 Lämna ljudinställningsläget

Håll [MENU] intryckt under minst en sekund, och tryck därefter en gång till på knappen.

Förinställt ljudminne

Du kan registrera inställda värden med ljudkontrollen.

1 Inställning av ljudkontroll

Se följande förfaranden för inställning av ljudkontrollen.

- Val av biltyp (sidan 40)
- Högtalarinställning (sidan 40)
- Finjustering i biltypen (sidan 41)
- Inställning av X-Over (sidan 42)
- Manuell equalizer-styrning (sidan 37)
- Val av lyssningsposition (sidan 38)
- Finjustering av lyssningsposition (sidan 38)

2 Öppna minnesläget för ljudförinställningar

Vrid på [VOL] och tryck därefter på den när önskad funktion visas.

Välj "Detailed Setup" > "Preset" > "Memory".

3 Välj numret som ska lagras i minnet

Vrid på [VOL] och tryck därefter på den när önskad funktion visas.

Välj förinställt nummer.

4 Vrid på [VOL] och tryck därefter på den när önskad funktion visas.

Välj "YES".

"Memory Completed" visas.

5 Lämna ljudinställningsläget

Håll [MENU] intryckt under minst en sekund, och tryck därefter en gång till på knappen.



- Registrera 6 mönster av förinställda ljudminnen.
- Förinställt nummer "1":
Om du trycker på nollställningsknappen, ändras värdena för alla källorna till de värden som har registrerats.
- Förinställt nummer "1" och "2":
Minnet kan inte raderas med nollställningsknappen.
- Funktionen kan inte registreras när iPod-equalizer är inställt i <Välj förinställd equalizer-kurva> (sidan 37).

Hämta förinställt ljud

Hämtar ljudinställningen som sparats med
<Förinställt ljudminne> (sidan 42).

1 Välj den önskade källan

Tryck på [SRC]. Vrid på [VOL] och tryck därefter på den när önskad funktion visas.

Välj en källa annan än "STANDBY".

☞ SRC välja läge 2: Tryck på [SRC] upprepade gånger för att växla källa.

2 Öppna läget för hämtning av ljudförinställningar

Vrid på [VOL] och tryck därefter på den när önskad funktion visas.

Välj "Detailed Setup" > "Preset" > "Recall".

3 Välj numret som ska hämtas från minnet

Vrid på [VOL] och tryck därefter på den när önskad funktion visas.

Välj förinställt nummer.

4 Vrid på [VOL] och tryck därefter på den när önskad funktion visas.

Välj "YES".

"Recall Completed" visas.

5 Lämna ljudinställningsläget

Håll [MENU] intryckt under minst en sekund, och tryck därefter en gång till på knappen.



- "User" i <Välj förinställd equalizer-kurva> (sidan 37) ändras till värdet som hämtades.
- Equalizer-kurvan ändras till värdet som hämtades av den valda källan.

Favoritreglage

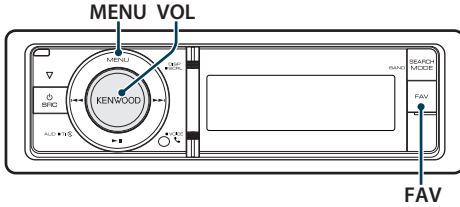

Favoritminne

Registrera proceduren som används när du väljer favoritstation eller iPod spellistor/artister osv.

1 Visa ett favoritalternativ

Källa	Alternativ som kan registreras
TUNER	Frekvens
iPod	Bläddra i spellistor/artister/album, etc.
Menylistinställning	Inställningsalternativ för menylista
Ljudkontroll	Ljudenhet
Handsfreetelefon	Hämtning av telefonnummer.

"FAV" visas när proceduren kan registreras.

iPod-inställning

Den önskade listan i den första hierarkin kan registreras.

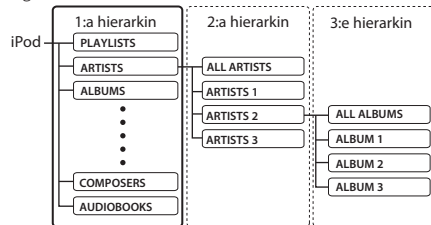

2 Öppna favoritminnet

Håll [FAV] intryckt under minst en sekund.

3 Välj numret som ska lagras i minnet

Vrid på [VOL].

4 Lagra favoriten i minnet

Tryck på [VOL].

Avbryta läget för favoritminnet

Tryck på [FAV].



- Om en procedur registreras på ett befintligt förinställningsnummer kommer den befintliga proceduren att skrivas över.
- Registrera 6 par avförinställda favoriter. Minnet kan inte raderas med nollställningsknappen.

- Om innehållet i iPod ändras efter FAVORITE-registreringen, kommer den lista som är registrerad i denna enhet att skilja sig från den i Pod. Om så är fallet, utför en FAVORITE-registrering igen.

Hämta favoriter

Hämta ett alternativ som registrerats som en favorit.

1 Öppna läget för hämtning av favoriter

Tryck på [FAV].

2 Välj numret som ska hämtas från favoritminnet

Vrid på [VOL] och tryck därefter på den när önskad funktion visas.

Välj förinställt nummer

Avbryta läget för hämtning av favoriter

Tryck på [FAV].



- Listskärmen för val av spellistor/artister/album osv. visas när iPod är valt som källa. Spår spelas inte upp automatiskt.

Radera förinställda favoriter i minnet

Ta bort ett alternativ som registrerats som en favorit.

1 Välj Standby

Tryck på [SRC]. Vrid på [VOL] och tryck därefter på den när önskad funktion visas.

Välj "STANDBY" på displayen.

☞ SRC välja läge 2: Tryck på [SRC] upprepade gånger för att växla källa.

2 Välj Menylistläget

Tryck på [MENU].

3 Öppna läget för radering av favoriter i minnet

Vrid på [VOL] och tryck därefter på den när önskad funktion visas.

Välj "Initial Settings" > "Favorite Delete".

4 Öppna läget för radering av favoriter i minnet

Tryck på [VOL].

5 Välj numret som du vill radera

Vrid på [VOL] och tryck därefter på den när önskad funktion visas.

Välj förinställt nummer

"Delete?" visas.

Välj "ALL" om du vill radera alla.

6 Vrid på [VOL] och tryck därefter på den när önskad funktion visas.

Välj "YES".

"Completed" visas.

Lämna raderingsläget för favoriter.

Inställning av Bluetooth

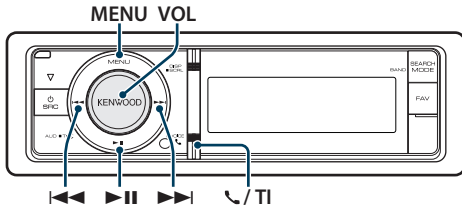

Bluetooth-inställningar

Du kan välja följande Bluetooth-inställningar.

1 Gå in i Bluetooth-läge

KDC-BT61U

Tryck på [BT].

KDC-6051U

Håll [TI] intryckt under minst en sekund.

☞ Du kan också välja från "Settings" i menylistläge.

2 Vrid på [VOL] och tryck därefter på den när önskad funktion visas.

Välj "BT Settings".

3 Välj Menu-alternativ

Vrid på [VOL] och tryck därefter på den när önskad funktion visas.

Visning	Översikt
"BT Settings"	
"Phone Selection"	Välj en mobiltelefon eller Bluetooth ljudspelarslutning.
"Audio Selection"	Se <Välja Bluetooth-enhet som du vill ansluta> (sidan 48).
"SMS Download"	Ladda ner ett meddelande. Se <Hämta ett SMS> (sidan 52).
"SMS Inbox"	Visar de mottagna meddelandet. Se <SMS> (sidan 52).
"Voice Tag"	Registrerar en röst för röstigenkänning och en röst för val av telefonnummer i telefonboken. - Lägg till ett röststyrningskommando (sidan 50) - Ställa in ett röstkommando för kategori (sidan 50)
"Detailed Setup"	Se detaljer.
"Device Regist."	Registrerar en Bluetooth-enhet (parning).
"SPCL DVC Select"	Se <Registrera Bluetooth-enhet> (sidan 47).
"Device Delete"	Avbryt registreringen av Bluetooth-enheten. Se <Radera en registrerad Bluetooth-enhet> (sidan 49).
"PIN Code Edit"	Specificera PIN-koden som krävs vid registrering av denna enhet med hjälp av Bluetooth-enheten. Se <Registrera PIN-kod> (sidan 48).

"Auto Answer"	Besvara ett samtal automatiskt efter ett förinställt tidsintervall för automatiskt svar. "OFF"/"0s" – "8s" – "99s"
"Bluetooth HF/Audio"	Du kan specificera högtalarna för handsfree-samtal och Bluetooth-ljud. "FRONT": Ljudet hörs från de främre högtalarna. "ALL": Ljudet hörs från främre och bakre högtalarna.
"Call Beep"	Du kan ställa in så att ett pip hörs från högtalaren när ett samtal kommer. "ON": Bekräftelsetoner (pip) hörs. "OFF": Pipet avbryts.
"BT F/W Update"	Visar firmware-versionen på denna enhet.
"Mic Gain"*1	Justerar den inbyggda mikrofonens känslighet för telefonsamtal. Justerar rösten på den uppringande personen. Röstvolymen ökar när inställningen är "+". "-3" – "0" – "+3"
"NR Level"*1	Minskar ljud från omgivningen utan att volymen för den inbyggda mikrofonen ändras. Justerar rösten på den uppringande om den inte hörs tydligt. Ljuddämpningen ökar när inställningen är "+". "-3" – "0" – "+3"
"Echo Cancel LV"*1	Justerar nivån på ekodämpningen. En inställning på "+" ökar ekodämpningen. "-2" – "0" – "+2"

(_ : Fabriksinställning)

*1 Funktion hos KDC-BT61U/ KDC-6051U med KCA-BT300 (tillval)

4 Göra en inställning

- När ikonen "[PUSH]" visas (i högra delen på skärmen)

Välj önskad inställning genom att vrida på [VOL] och sedan trycka på [VOL].

- När ikonen "[PUSH]" inte visas

Tryck på [◀] eller [▶] för att välja ett inställningsvärde.

5 Avsluta BT inställningsläge

KDC-BT61U

Tryck på [BT].

KDC-6051U

Håll [TI] intryckt under minst en sekund.

Anmärkningar

- "Auto Answer" (Ställer in tidsintervall för autosvar)
Denna funktion besvarar automatiskt ett samtal efter ett förinställt tidsintervall för autosvar.
"OFF": Besvarar inte samtalet automatiskt.
"0": Besvarar omedelbart samtalet automatiskt.
"1s" – "99s": Besvarar telefonsamtalet automatiskt efter ett tidsintervall på 1 – 99 sekunder.



- Om den inställda tiden i mobiltelefonen är kortare än den i apparaten, används den tidigare tiden.
- Denna funktion fungerar inte för väntande samtal.
- **“Bluetooth HF/Audio” (Inställning av rösthögtalare)**
Välj den högtalare som sitter längst bort från mikrofonen för att förhindra tjut eller ekoeffekt.
- **“BT F/W Update” (Visa Firmware-versionen)**
Visar firmware-versionen på denna enhet.
Gå in på vår hemsida för att få reda på hur firmware uppdateras.
<http://www.kenwood.com/cs/ce/>

Registrera Bluetooth-enhet

Om du vill använda en Bluetooth-enhet (mobiltelefon) med enheten måste du registrera den (para ihop). Du kan registrera upp till 5 Bluetooth-enheter till denna enhet.

Registrera från denna enhet

1 Gå in i Bluetooth-läge

KDC-BT61U

Tryck på [].

KDC-6051U

Håll [TI] intryckt under minst en sekund.

☞ Du kan också välja från “Settings” i menyläge.

2 Öppna registreringsläget för Bluetooth-enheter

Vrid på [VOL] och tryck därefter på den när önskad funktion visas.

Välj “BT Settings” > “Detailed Setup” > “Device Regist.”

Söka efter Bluetooth-enheten.

“Finished” visas när sökningen är klar.

3 Välj en Bluetooth-enhet

Vrid på [VOL] och tryck därefter på den när önskad funktion visas.

4 “Paring” visas (utom KCA-BT200)

Om “Pairing Success” visas, fortsätt till steg 7.

Om “PIN Code NG” visas fortsätt till steg 5 och 6.

5 Mata in PIN-koden

Typ av användning	Användning
Välj siffrorna.	Vrid på [VOL].
Flytta till nästa siffra.	Tryck på [▶▶].
Radera den sista siffran.	Tryck på [◀◀].

6 Överföra PIN-koden

Håll [VOL] intryckt i minst 1 sekund.

Registreringen är klar när “Pairing Success” visas.

☞ Om felmeddelandet visas även om PIN-koden är korrekt, försök med <Registrera en speciell Bluetooth-enhet>.

7 Återgå till enhetslistan

Tryck på [MENU].

8 Avsluta BT inställningsläge

KDC-BT61U

Tryck på [].

KDC-6051U

Håll [TI] intryckt under minst en sekund.



- Med den här apparaten kan du ange upp till åtta siffror för en PIN-kod. Om en PIN-kod inte kan anges från denna apparat, kan den anges från Bluetooth-enheten.
- Om det finns 5 eller fler registrerade Bluetooth-enheter, kan du inte registrera en ny Bluetooth-enhet.

Registrera en speciell Bluetooth-enhet

Gör att du kan registrera en speciell enhet som inte kan registreras på vanligt sätt (ihopparring).

1. Välj registreringsläget för specialenheter

Vrid på [VOL] och tryck därefter på den när önskad funktion visas.

Välj “BT Settings” > “Detailed Setup” > “SPCL DVC Select”.

2. Öppna registreringsläget för specialenheter

Håll [VOL] intryckt i minst 1 sekund.

En lista visas.

3. Välj enhetens namn

Vrid på [VOL] och tryck därefter på den när önskat enhetsnamn visas.

Registreringen är klar när “Completed” visas.

4. Gå igenom proceduren steg 3 av

<Registrera från denna enhet> och gör klar registreringen (pairing).

Avbryta läget för registrering av Special-enhet

Håll [MENU] intryckt under minst en sekund.



- Välj “Other Phones” om enhetens namn inte visas i listan.

Inställning av Bluetooth

Registrera PIN-kod

Specificera PIN-koden som är nödvändig för att registrera denna apparat genom att använda Bluetooth-enheten.

1 Gå in i Bluetooth-läge

KDC-BT61U

Tryck på [].

KDC-6051U

Håll [TI] intryckt under minst en sekund.

☞ Du kan också välja från "Settings" i menylistläge.

2 Välj PIN-kodens redigeringsläge

Vrid på [VOL] och tryck därefter på den när önskad funktion visas.

Välj "BT Settings" > "Detailed Setup" > "PIN Code Edit".

PIN-kodens aktuella inställning visas.

3 Mata in PIN-koden

Typ av användning	Användning
Välj siffrorna.	Vrid på [VOL].
Flytta till nästa siffra.	Tryck på [▶▶].
Radera den sista siffran.	Tryck på [◀◀].

4 Registrera en PIN-kod

Håll [VOL] intryckt i minst 1 sekund.

Registreringen är klar när "Completed" visas.

5 Avsluta BT inställningsläge

KDC-BT61U

Tryck på [].

KDC-6051U

Håll [TI] intryckt under minst en sekund.



- Som standard anges "0000".
- En PIN-kod kan specificeras med upp till åtta siffror.

Välja Bluetooth-enhet som du vill ansluta

Om två eller fler Bluetooth-enheter redan har registrerats, måste du välja Bluetooth-enheten som du vill använda.

1 Gå in i Bluetooth-läge

KDC-BT61U

Tryck på [].

KDC-6051U

Håll [TI] intryckt under minst en sekund.

☞ Du kan också välja från "Settings" i menylistläge.

2 Välj läget för val av Bluetooth-enhet

Vrid på [VOL] och tryck därefter på den när önskad funktion visas.

Mobiltelefon

Välj "BT Settings" > "Phone Selection".

Ljudspelare (endast KDC-6051U)

Välj "BT Settings" > "Audio Selection".

3 Välj Bluetooth-enhetens väljarläge

Håll [VOL] intryckt i minst 1 sekund.

"(namn)" visas.

4 Välj Bluetooth-enheten

Vrid på [VOL].

5 Ställa in Bluetooth-enheten

Tryck på [◀◀]- eller [▶▶].

*"(namn)" eller "-(namn)" visas.

*": Den valda Bluetooth-enheten är upptagen.

-.: Den valda Bluetooth-enheten är i beredskapsläge.

" " (blank): Bluetooth-enheten väljs inte.

6 Avsluta BT inställningsläge

KDC-BT61U

Tryck på [].

KDC-6051U

Håll [TI] intryckt under minst en sekund.



- Om en Bluetooth-enhet redan har valts, ta bort den och välj en annan.
- Om du inte kan välja en enhet med spelaren ska du ansluta enheten till spelaren.

Radera en registrerad Bluetooth-enhet

Du kan radera en registrerad Bluetooth-enhet.

1 Gå in i Bluetooth-läge

KDC-BT61U

Tryck på [].

KDC-6051U

Håll [TI] intryckt under minst en sekund.

Du kan också välja från "Settings" i menylistläge.

2 Ange Bluetooth-enhetens raderingsläge

Vrid på [VOL] och tryck därefter på den när önskad funktion visas.

Välj "BT Settings" > "Detailed Setup" > "Device Delete".

"(namn)" visas.

3 Välj Bluetooth-enheten

Vrid på [VOL].

4 Radera den valda Bluetooth-enheten

Tryck på [VOL].

5 Vrid på [VOL] och tryck därefter på den när önskad funktion visas.

Välj "YES".

"Delete" visas.

6 Avsluta BT inställningsläge

KDC-BT61U

Tryck på [].

KDC-6051U

Håll [TI] intryckt under minst en sekund.



- När en registrerad mobiltelefon raderas, raderas även dess telefonbok, samtalslista, SMS och röstkommandon.

Hämta telefonboken

Hämta telefonbokens uppgifter från mobiltelefonen till denna apparat, så att du kan använda telefonboken i denna apparat.

Hämta automatiskt

Om mobiltelefonen stöder en telefonboks synkroniseringsfunktion, hämtas telefonboken automatiskt efter Bluetooth-anslutning.



- Inställning på mobiltelefonen kan komma att behövas.
- Om inga telefonboksuppgifter hittas, kan det hända att din mobiltelefon inte stöder automatisk hämtning av uppgifter. Försök i så fall hämta dem manuellt.

Manuell hämtning från mobiltelefonen

1 Använd mobiltelefonen för att avsluta handsfree-anslutningen.

2 Använd mobiltelefonen för att sända telefonboksuppgifterna till denna apparat

Använd mobiltelefonen för att hämta telefonboksuppgifterna till denna apparat.

- Vid hämtning: "Downloading" visas.
- När hämtningen är klar: "Completed" visas.

3 Använd mobiltelefonen för att starta handsfree-anslutningen.

För att radera meddelandet om avslutad hämtning

Tryck på valfri knapp.



- Upp till 1000 telefonnummer kan registreras för varje registrerad mobiltelefon.
- Upp till 32 siffror kan registreras för varje telefonnummer, tillsammans med upp till 50* tecken som representerar ett namn.
(* 50: Antalet alfabetiska tecken. Färre tecken kan anges beroende på typen av tecken.)
- Använd mobiltelefonen för att avbryta hämtningen av telefonboksuppgifter.

Inställning av Bluetooth

Funktion av KDC-6051U

Lägga till ett röststyrningskommando

Lägg till ett röstkommando i telefonboken för röststyrning. Du kan registrera upp till 35 röstkommandon.

1 Gå in i Bluetooth-läge

Håll [TI] intryckt under minst en sekund.

☞ Du kan också välja från "Settings" i menylistläge.

2 Gå in i redigeringsläge för telefonboken

Vrid på [VOL] och tryck därefter på den när önskad funktion visas.

Välj "BT Settings" > "Voice Tag" > "PB Name Edit".

3 Söka efter namnet som ska registreras

Välj namnet som ska registreras med referens till 4 i <Ringa ett nummer i telefonboken> (sidan 26).

Om ett röstkommando redan har registrerats för ett namn, visas "*" före namnet.

4 Välj ett läge

Vrid på [VOL].

Visning	Användning
"PB Name Regist"	Registrera ett röstkommando.
"PB Name Check"*	Spela ett röstkommando.
"PB Name Delete"*	Radera ett röstkommando.
"Return"	Återgå till steg 2.

* Visas endast när ett namn, för vilket ett röstkommando registrerats, väljs.

Välj "PB Name Regist" (registrera)

5 Tryck på [VOL].

6 Registrera ett röstkommando (första)

"Enter Voice 1" visas.

När ett pip hörs, ska du säga ett röstkommando inom 2 sekunder.

7 Bekräfta röstkommandot (andra)

"Enter Voice 2" visas.

När ett pip hörs, ska du säga samma röstkommando som du sa i steg 6 inom 2 sekunder. "Completed" visas.

8 Avsluta registreringen

Tryck på [VOL].

Återgå till steg 2. Du kan kontinuerligt registrera ett nytt röstkommando.



- Ett meddelande visas om din röst inte känns igen. Tryck på [VOL] om du vill försöka röstinmatningen på nytt. (sidan 52)

Välj "PB Name Check" (spela upp)

5 Tryck på [VOL].

Spela den registrerade rösten och återgå till steg 2.

Välj "PB Name Delete" (radera)

5 Radera ett röstkommando

Tryck på [VOL].

6 Välj "YES" genom att vrida på [VOL] och sedan trycka på [VOL].

Avsluta BT inställningsläge

Håll [TI] intryckt under minst en sekund.



- Inget ljud hörs under registrering av röstkommando.

Funktion av KDC-6051U

Ställa in ett röstkommando för kategori

Lägg till ett röstkommando till telefonnummerkategorin (typ) för röststyrning.

1 Gå in i Bluetooth-läge

Håll [TI] intryckt under minst en sekund.

☞ Du kan också välja från "Settings" i menylistläge.

2 Öppna redigeringsläget för telefonnummertyp

Vrid på [VOL] och tryck därefter på den när önskad funktion visas.

Välj "BT Settings" > "Voice Tag" > "PN Type Edit".

3 Välj kategorin (typ) som du vill ställa in

Vrid på [VOL] och tryck därefter på den när önskad funktion visas.

Välj "General", "Home", "Office", "Mobile", eller "Other".

4 Välj ett läge

Vrid på [VOL].

Visning	Användning
"PN Type Regist"	Registrera ett röstkommando.
"PN Type Check"*	Spela ett röstkommando.
"PN Type Delete"*	Radera ett röstkommando.
"Return"	Återgå till steg 2.

* Visas endast när ett namn, för vilket ett röstkommando registrerats, väljs.

5 Registrera kategorin (typ) genom att utföra stegen 5 till 7 i <Lägga till ett röststyrningskommando> (sidan 50).

6 Avsluta BT inställningsläge

Håll [T1] intryckt under minst en sekund.



- Ställ in röstkommandot för alla de fem kategorierna. Om röstkommandot inte registreras för alla kategorierna, kan det hända att telefonboken inte kan hämtas av röstkommandot.

SMS

Hämta ett SMS

Hämta det SMS som mobiltelefonen tagit emot så att det kan läsas på denna apparat.

1 Gå in i Bluetooth-läge

KDC-BT61U

Tryck på [📶].

KDC-6051U

Håll [TI] intryckt under minst en sekund.

☞ Du kan också välja från "Settings" i menyläget.

2 Välj SMS-hämtningsläget

Vrid på [VOL] och tryck därefter på den närönskad funktion visas.

Välj "BT Settings" > "SMS Download".

3 Starta hämtningen

Tryck på [VOL].

"Downloading" visas.

"Completed" visas när hämtningen är klar.

4 Avsluta BT inställningsläge

KDC-BT61U

Tryck på [📶].

KDC-6051U

Håll [TI] intryckt under minst en sekund.



- Mobiltelefonen måste kunna överföra ett SMS med hjälp av Bluetooth. Inställning på mobiltelefonen kan komma att behövas. Om mobiltelefonen inte stöder SMS-funktionen, visas inte SMS-hämtningsalternativet i funktionsstyrningsläget.
- När ett SMS hämtas från mobiltelefonen, öppnas de öppnade meddelandena i mobiltelefonen.
- Det går att hämta upp till 75 lästa respektive olästa SMS.

SMS

Ett SMS som tagits emot av mobiltelefonen visas på mottagaren.

Ett nyttillkommet meddelande visas.



- Bilföraren bör inte läsa SMS under körningen. Detta för att förhindra bilolyckor.

När ett nytt meddelande kommer

"SMS Received" visas.

Skärmen försvinner med valfri åtgärd.

Visar ett SMS

1 Gå in i Bluetooth-läge

KDC-BT61U

Tryck på [📶].

KDC-6051U

Håll [TI] intryckt under minst en sekund.

☞ Du kan också välja från "Settings" i menyläget.

2 Välj läget för SMS Inkommande

Vrid på [VOL] och tryck därefter på den närönskad funktion visas.

Välj "BT Settings" > "SMS Inbox".

En meddelandelista visas.

3 Välj ett meddelande

Vrid på [VOL].

Varje tryckning på [DISP] växlar mellan telefonnummer eller namn och tid då meddelandet togs emot.

4 Visa texten

Tryck på [VOL].

Vrid på [VOL] för att rulla meddelandet.

Tryck på [VOL] igen för att återgå till skärmen för meddelandelistan.

5 Lämna läget för SMS Inkommande

Tryck på [MENU].

6 Avsluta BT inställningsläge

KDC-BT61U

Tryck på [📶].

KDC-6051U

Håll [TI] intryckt under minst en sekund.



- Det öppnade meddelandet visas i början av listan. Andra meddelanden visas i den ordning de tagits emot.
- Det går inte att visa ett SMS som kommit när mobiltelefonen inte är uppkopplad till Bluetooth. Hämta SMS.
- Det korta meddelandet kan inte visas under hämtning av SMS.

Grundbruk av fjärrkontrollen

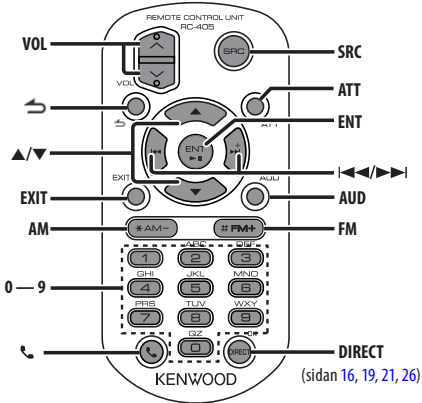

Allmän kontroll

- Volymkontroll: **[VOL]**
- Val av källa: **[SRC]**
- Sänk volymen: **[ATT]**
Volymen återgår till den föregående nivån när du trycker på knappen igen.
- Återgå till föregående alternativ: **[↶]**
- Avsluta en inställning: **[ENT]**
- Val av alternativ: **[▲]/[▼]**
- Bestämma: **[ENT]**
- Gå in i ljudkontrollläge: **[AUD]**

I tunerläget

- Välja band: **[FM]/[AM]**
- Välja station: **[◀◀]/[▶▶]**
- Hämta förinställda stationer: **[1] — [6]**

I USB/Musik-CD/ljudfilskälla

- Musikval: **[◀◀]/[▶▶]**
- Välja mapp: **[FM]/[AM]**
- Paus/Spela: **[ENT]**
- Välj Menylistläget: **[▲]/[▼]**
- Flyttning mellan mappar/filer under sökning: **[▲]/[▼]**
- Gå tillbaka till föregående mapp: **[↶]**

I iPod-källa

- Välj Menylistläget: **[▲]/[▼]**
- Flyttning mellan alternativ under musiksökning: **[▲]/[▼]**
- Återgå till föregående alternativ: **[↶]**
- Musikval: **[◀◀]/[▶▶]**

Styrning av handsfreetelefon

Ringa ett samtal

- Gå in i Bluetooth-läge: [📶]
- Välj en uppringningsmetod: [▲]/[▼] → [ENT]
- Inmatning vid nummeruppringning:
 - Mata in en siffra: [0] – [9]
 - Mata in "+": [▶▶]
 - Mata in "#": [FM]
 - Mata in "*": [AM]
 - Radera det inmatade telefonnumret: [◀◀]
- Ringa ett samtal: [DIRECT]

Ta emot ett samtal

- Besvara ett samtal: [📶]
- Växla mellan privat konversationsläge och handsfree-läge: [ENT]

Samtal väntar

- Svara på ett nytt inkommande samtal och parkera det pågående samtalet: [📶]
- Svara på ett nytt inkommande samtal efter att ha avslutat det pågående samtalet: [SRC]
- Fortsätta det pågående samtalet: [1]

Under ett samtal

- Avsluta samtalet: [SRC]

Preparing the remote control unit

Dra ut batterifliken ur fjärrkontrollen i pilens riktning.

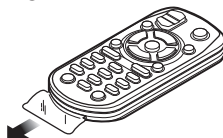

Byta batteri i fjärrkontrollen

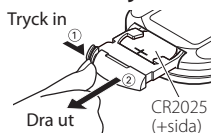

Använd ett batteri som finns i handeln (CR2025). Sätt i batteriet med + och – polerna rätt vända, se anvisningarna i batterifacket.



FÖRSIKTIGHET

- Placera inte fjärrkontrollen på platser som kan bli mycket varma, t.ex. ovanpå instrumentbrädan.
- Lithium battery.
Danger of explosion if the battery is incorrectly replaced.
Replace only with the same or equivalent type.
- The battery pack or batteries shall not be exposed to excessive heat such as sunshine, fire or the like.
- Keep battery out of reach of children and in original package until ready to use. Hantera förbrukat avfall enligt miljörekommendationer. Kontakta läkare om det sväljs.

Appendix

Om ljudfiler

- **Spelbara ljudfiler**
AAC-LC (.m4a), MP3 (.mp3), WMA (.wma)
- **Spelbara skivmedier**
CD-R/RW/ROM
- **Spelbara filformat för skivor**
ISO 9660 Level 1/2, Joliet, Romeo, långa filnamn.
- **Spelbara USB-enheter**
USB-masslagringsklass
- **Filsystem för spelbara USB-enheter**
FAT16, FAT32

Trots att ljudfiler kompileras med standarderna som anges ovan, kanske det inte går att spela upp alla ljudfiler beroende på mediets eller enhetens typ eller tillstånd.

• Uppspelningsordning för ljudfiler

I exemplet över ett mapp-/filträd som visas nedan, spelas filerna upp i ordningen från ① till ⑩.

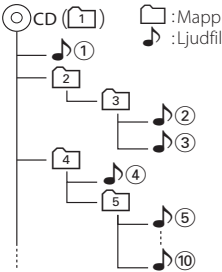

En onlinehandbok om ljudfiler finns på webbplatsen www.kenwood.com/cs/ce/audiofile/. Handboken innehåller detaljerad information och anmärkningar som inte finns i den här handboken. Se till att du även läser handboken på vår webbplats.



- I den här bruksanvisningen används ordet "USB-enhet" för flashminnen och digitala spelare med USB-portar.

iPod/iPhone som kan anslutas till den här enheten

Made for

- iPod nano (1st generation)
- iPod nano (2nd generation)
- iPod nano (3rd generation)
- iPod nano (4th generation)
- iPod nano (5th generation)
- iPod with video
- iPod classic
- iPod touch (1st generation)
- iPod touch (2nd generation)

Works with

- iPhone
- iPhone 3G
- iPhone 3GS



iPhone
4GB 8GB 16GB



iPhone 3G
8GB 16GB



iPhone 3GS
16GB 32GB

- Den senaste listan över kompatibla iPod/iPhone. Mer information finns här: www.kenwood.com/cs/ce/ipod/
 - Typ av kontroll som finns tillgänglig beror på typ av ansluten iPod. Se www.kenwood.com/cs/ce/ipod/ för mer information.
 - Ordet "iPod" i den här bruksanvisningen betyder en iPod eller iPhone ansluten med en iPod-kabel* (tillval).
* Stöds ej på KCA-iP500.
Information om iPod- och iPod-kablar som kan anslutas finns på webbplatsen.
<http://www.kenwood.com/cs/ce/>
-
- Om du börjar avspelnings efter det att en iPod anslutits, kommer spåren som iPod-enheten har spelat att spelas först. I detta fall visas "RESUMING" utan att visa mappnamn, etc. Om bläddringsobjektet ändras kommer rätt titel, etc att visas.
 - Du kan inte använda iPod-enheten om "KENWOOD" eller "✓" visas på iPod-enheten.

Om USB-enhet

- USB-enheter som är anslutna till enheten kan laddas förutsatt att ström matas till enheten.
- Placera USB-enheten på en plats där den inte inverkar på bilkörningen.
- Du kan inte ansluta en USB-enhet via en USB-hubb eller multikortläsare.
- Du bör säkerhetskopiera de ljudfiler du spelar via denna enhet. Det finns risk att filerna raderas beroende på det sätt USB-enheten används. Vi avråder oss allt ansvar för skador och förlust av lagrade data.
- Ingen USB-enhet medföljer denna apparat. USB-enheter måste köpas separat.
- Vid anslutning av USB-enheten rekommenderas användning av CA-U1EX (tillval).
- Normal avspeling kan inte garanteras om en annan kabel än den USB-kompatibla kabeln används. Anslutning av en kabel med en längd på mer än 4 m kan resultera i onormal uppspelning.

Om "KENWOOD Music Editor"

- Den här enheten har stöd för datorprogrammet "KENWOOD Music Editor Light ver1.1" eller senare.
- När du använder ljudfiler med databasinformation som lagts till med "KENWOOD Music Editor Light ver1.1" kan du söka efter en fil på titel, album eller artistnamn så som beskrivs i <Filsökning> (sidan 14).
- Termen "Music Editor-media" i handboken avser en enhet som innehåller ljudfiler med databasinformation som lagts till med KENWOOD Music Editor.
- "KENWOOD Music Editor Light ver1.1" kan hämtas på följande webbplats:
www.kenwood.com/cs/ce/
- Mer information om "KENWOOD Music Editor Light ver1.1" finns på webbplatsen eller i programmetts hjälpaavsnitt.

Om mobiltelefonen

Denna enhet överensstämmer med följande Bluetooth-specifikationer:

KDC-BT61U

Version	Bluetooth-standard ver.
Profil	HFP (Hands Free Profile) OPP (Object Push Profile) PBAP (Phone Book Access Profile) SYNC (Synchronization Profile)

KDC-6051U

Du måste först registrera din mobiltelefon till din Bluetooth-enhet. Se till att du även läser instruktionsanvisningarna för Bluetooth-enheten.

Kompatibla mobiltelefoner visas på följande URL:

<http://www.kenwood.com/cs/ce/>



- Apparaterna som stöder Bluetooth-funktionen har verifierats för överensstämmelse med Bluetooth Standard enligt den fastställda rutinen i Bluetooth SIG. Det kan emellertid vara omöjligt för sådana apparater att kommunicera med din mobiltelefon beroende på vilken typ den är.
- HFP är en profil som används för att ringa handsfree-samtal.
- OPP är en profil som används för att överföra data, som t.ex. en telefonbok mellan enheter.

Om Bluetooth-spelaren

Denna enhet överensstämmer med följande Bluetooth-specifikationer:

KDC-BT61U

Version	Bluetooth-standard ver.
Profil	A2DP (Advanced Audio Distribution Profile) AVRCP (Audio/Video Remote Control Profile)

KDC-6051U

Du måste registrera din Bluetooth-ljuduppspelningsenhet i förväg. Läs även Bluetooth-enhetens bruksanvisning.

Gå till följande URL om du vill ta reda på vilka Bluetooth-ljuduppspelningsenheter som är kompatibla:

<http://www.kenwood.com/cs/ce/>



- A2DP är en profil som är utformad att överföra musik från en spelare.
- AVRCP är en profil som är utformad att styra uppspelning och val av spår med en spelare.

Appendix

Menylista

Vanliga funktionsalternativ

Visning	Sida
"Clock & Date"	33
"Clock Adjust"	
"Time Synchronized"	
"Date Adjust"	
"Date Mode Select"	
"DISP & ILLUMI"	—
"Display Select"	—
"Type Select"	30, 31
"Side Select"	30
"Text Select"	
"Graphic Select"	31
"Status"	30
"Color Select"	32
"Display Off Mode"	28
"Display Dimmer"	
"Contrast"	
"DISP N/P"	
"TEXT Scroll"	
"ILLUMI Dimmer"	
"ILLUMI Effect"	
"ILLUMI MSC SYNC"	
"RDS Settings"	20
"News"	
"AF"	
"RDS Regional"	
"Auto TP Seek"	
"DEMO Mode"	35

Funktionsalternativ som visas i beredskapsläget

Visning	Sida
"Settings"	—
"Clock & Date"	—
"DISP & ILLUMI"	—
"Initial Settings"	—
"SRC Select"	34
"Beep"	
"Russian"	
"MENU Language"	
"Power OFF Wait"	
"Built in AUX"	
"Forced CD-DA"	
"Favorite Delete"	
"Built in AMP"	
"DS1"	

Funktionsalternativ som visas när iPod-källan är vald

Visning	Sida
"Music"	8
"Playlists"	
"Artists"	
"Albums"	
"Songs"	
"Podcasts"	
"Genres"	
"Composers"	
"Play Mode"	9
"iPod by Hand"	
"Folder Random"	
"All Random"	
"File Repeat"	
"Settings"	—
"Skip Search"	9
"Delete My Playlist"	
"Clock & Date"	—
"DISP & ILLUMI"	—
"RDS Settings"	—

Funktionsalternativ som visas när USB-källan är vald

Visning	Sida
"Music"	14
"Play Mode"	15
"File Scan"	
"Folder Random"	
"File Repeat"	
"Folder Repeat"	
"Settings"	—
"Skip Search"	15
"Clock & Date"	—
"DISP & ILLUMI"	—
"RDS Settings"	—

**Funktionsalternativ som visas när musik.CD/
ljuddiskkällan är vald**

Visning	Sida
"Music"	17
"Play Mode"	18
"File Scan"	
"Track Scan"	
"Folder Random"	
"Disc Random"	
"Magazine Random"	
"File Repeat"	
"Folder Repeat"	
"Track Repeat"	
"Disc Repeat"	
"Settings"	–
"Clock & Date"	–
"DISP & ILLUMI"	–
"RDS Settings"	–

**Funktionsalternativ som visas när tuner-källan
är vald**

Visning	Sida
"List & Memory"	21, 21
"FM1"	
"FM2"	
"FM3"	
"AM"	
"PTY Search"	22
"Settings"	–
"Local Seek"	20
"Seek Mode"	
"Auto Memory"	21
"Forced MONO"	20
"News"	
"AF"	
"RDS Regional"	
"Auto TP Seek"	
"Clock & Date"	–
"DISP & ILLUMI"	–

**Funktionsalternativ som visas när AUX-källan
är vald**

Visning	Sida
"Settings"	–
"AUX Name Set"	32
"Clock & Date"	–
"DISP & ILLUMI"	–
"RDS Settings"	–

**Funktionsalternativ som visas när Hands-Free-
källan är vald**









Visning	Sida
"BT Settings"	–
"Phone Selection"	48
"Audio Selection"	
"SMS Download"	52
"SMS inbox"	52
"Voice Tag"	50
"Detailed Setup"	–
"Device Regist."	47
"SPCL DVC Select"	
"Device Delete"	49
"PIN Code Edit"	48
"Auto Answer"	46
"Bluetooth HF/Audio"	
"Call Beep"	
"BT F/W Update"	
"Mic Gain"	
"NR Level"	
"Echo Cancel LV"	
"Clock & Date"	–
"DISP & ILLUMI"	–
"RDS Settings"	–

**Funktionsalternativ som visas när Bluetooth
ljuddisk-källan är vald**

Visning	Sida
"Settings"	–
"Audio Selection"	
"Detailed Setup"	–
"Device Regist."	47
"SPCL DVC Select"	
"Device Delete"	49
"PIN Code Edit"	48
"BT F/W Update"	46
"Clock & Date"	–
"DISP & ILLUMI"	–
"RDS Settings"	–

Appendix

Skärmindikeringar

Källa	Visning	Översikt
Allmänt	"ATT"	Visar att dämpningen är aktiv.
	"FAV"	Indikerar att Favorit kan registreras.
iPod/ USB/CD/ CD-växlare	"CD-IN"	Visar att en skiva sitter i enheten.
	"SCAN"	Indikerar att skanningsfunktionen är på.
	"SCAN"	Indikerar att filskanningsfunktionen är på.
	"RDM"	Indikerar att Disc Random-funktionen är på.
	"RDM"	Indikerar att Track/File Random-funktionen är på.
	"Fo-RDM"	Indikerar att Folder Random-funktionen är på.
	"M-RDM"	Indikerar att Magazine Random-funktionen är på.
	"ALL-RDM"	Indikerar att All Random-funktionen är på.
	"D-REP"	Indikerar att Disc Repeat-funktionen är på.
	"T-REP"	Indikerar att Track Repeat-funktionen är på.
	"Fo-REP"	Indikerar att Folder Repeat-funktionen är på.
	"Fi-REP"	Indikerar att File Repeat-funktionen är på.
	"REP"	Indikerar att Repeat-funktionen är på.
	"MP3"	Identifierar MP3-filen.
	"WMA"	Identifierar WMA-filen.
	"AAC"	Identifierar AAC-LC-filen.
"MYLIST"	Indikerar att My Playlist-läge nu är valt.	
TUNER	"RDS"	Anger status för Radio Data System-stationen när AF-funktionen är PÅ. (PÅ: Radio Data System tas emot. Blinkar: Radio Data System tas inte emot.)
	"ST"	Indikerar att en stereosändning tas emot.
	"TI"	Indikerar mottagningsstatus för trafikinformation. (PÅ: TI tas emot. Blinkar: TI tas inte emot.)
Handsfree	"C-Wait"	Indikerar samtal väntar.
	"PRIVATE"	Indikerar att ett mobiltelefonsamtal pågår.
	"BT"	Indikerar att Bluetooth-funktionen kan användas.
		Indikerar mobiltelefonens batterinivå. Fulladdad  Nästan urladdad 
		Indikerar att mobiltelefonens batterinivå inte kan hämtas
		Indikerar mobiltelefonens signalstyrka. Maximum  Minimum 
	OUT	Indikerar att mobiltelefonen inte har någon täckning.
		Indikerar att mobiltelefonens signalstyrka inte kan hämtas.

Denna produkt har inte installerats av biltillverkaren på fabriken och ej heller importören i ett EU-land.

Information gällande handhavande av gammal elektrisk eller elektronisk utrustning och för batterier (för länder inom EU som har tillämpat separata återvinningssystem för avfall)



Produkter och batterier med symbolen (en överkorsad papperskorg) ska inte disponeras som hushållsavfall.



Gammal elektrisk eller elektronisk utrustning och batterier ska återvinnas på en plats som har befogenhet att ta hand om dessa produkter och dess avfall.



Kontakta din lokala myndighet för information om närliggande återvinningsstationer. Lämplig återvinning och handhavande av det elektroniska avfallet hjälper oss att skona våra naturtillgångar och förebygger skadliga effekter på vår hälsa och miljö.

Pb

Notera: Märket "Pb" nedanför symbolen för batterier indikerar att detta batteri innehåller spänning..

Märkning på apparater med inbyggd laser

**CLASS 1
LASER PRODUCT**

Detta märke sitter på höljet och varnar om att det används laserstrålar av Klass 1 i apparaten. Detta innebär att laserstrålarna är av svag klass. Det finns ingen risk för farlig strålning utanför höljet.

- The "AAC" logo is a trademark of Dolby Laboratories.
- The Bluetooth word mark and logos are owned by the Bluetooth SIG, Inc. and any use of such marks by Kenwood Corporation is under license. Other trademarks and trade names are those of their respective owners.
- iPod is a trademark of Apple Inc., registered in the U.S. and other countries.
- iPhone is a trademark of Apple Inc.
- "Made for iPod" means that an electronic accessory has been designed to connect specifically to iPod and has been certified by the developer to meet Apple performance standards.
- "Works with iPhone" means that an electronic accessory has been designed to connect specifically to iPhone and has been certified by the developer to meet Apple performance standards.
- Apple is not responsible for the operation of this device or its compliance with safety and regulatory standards.

Tillbehör/ Installation

Tillbehör

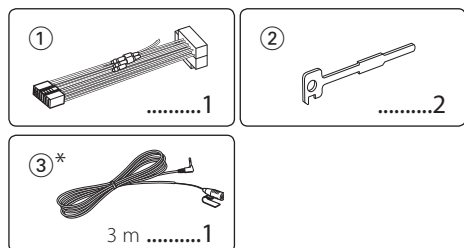

*Tillbehör för KDC-BT61U

Installation

- 1 För att undvika kortslutning ska du ta ur startnyckeln ur tändlåset och koppla loss \ominus polen på bilbatteriet.
- 2 Anslut in- och utkablar rätt mellan apparaterna.
- 3 Anslut kabelflätan.
- 4 Anslut kontakten B i kabelflätan till fordonets högtalarkontakt.
- 5 Anslut kontakten A i kabelflätan till fordonets strömanslutning.
- 6 Anslut kabelflätans kontakt till apparaten.
- 7 Montera apparaten i bilen.
- 8 Anslut åter bilbatteriets \ominus pol.
- 9 Tryck på nollställningsknappen.



- Installation och ledningsdragning kräver specialkunskaper och erfarenhet. För säkerhets skull bör montering och ledningsdragning lämnas till proffs.
- Apparaten ska jordas till en strömförsörjning med 12 V likström och negativ jord.
- Montera inte apparaten på en plats som utsätts för direkt solljus, stark värme eller hög fuktighet. Undvik även mycket dammiga platser eller där det finns risk att vatten kan stänka på den.
- Använd endast de skruvar som medföljer apparaten vid installationen. Använd enbart de skruvar som medföljer. Enheten kan skadas om fel skruvar används.
- Om strömmen inte slås PÅ ("Protect" visas) kanske högtalarkabeln har kortslutits eller nuddat fordonets chassi och skyddsfunktionen har aktiverats. Kontrollera i detta fall högtalarkablarna.
- Se till att alla anslutningar görs ordentligt genom att sticka in alla kontakter ordentligt i alla anslutningar.
- Om det inte finns ett ACC-läge på fordonets tändlås eller om strömkabeln har anslutits till en strömkälla med konstant spänning, som t ex batterikabeln, kommer apparatens strömförsörjning inte att gå över tändlåset (apparaten kommer med andra ord inte att slås på och

stängas av med tändlåset). Om du vill att apparaten ska slås på och stängas av med tändlåset, ska strömkabeln anslutas till en strömkälla som slås på och stängs av med fordonets tändlås.

- Använd en adapter som finns i handeln om kontakten inte passar fordonets kontakt.
- Isolera kablar som inte ansluts med isoleringstejp eller liknande. För att undvika kortslutning bör de skydd som sitter på de kablar som ej ansluts sitta kvar.
- Om konsolen har ett lock ska du se till att installera enheten så att frontpanelen inte slår i locket vid öppning och stängning.
- Om säkring bränns av ska du först kontrollera kablar som orsakat kortslutningen och sedan byta ut den gamla säkringen mot en ny med samma märkning.
- Anslut högtalarkablarna rätt till högtalaranslutningarna. Enheten kan skadas eller kanske inte fungerar om du delar \ominus -kablarna eller jordar dem mot en metall del i bilen.
- När apparaten har installerats kontrollera du att bromslampor, blinkers, vindrutetorkare, etc. på bilen fungerar korrekt.
- Apparaten ska monteras inom en vinkel på 30°.
- Mottagningen kan försämrats om det finns metallföremål nära Bluetooth-antennen. (Endast KDC-BT61U)

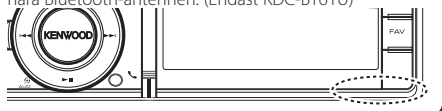

Bluetooth antennenhet

För god mottagning

Tänk på följande för att garantera en god mottagning:

- Kommuniera med mobiltelefonen inom ett synavstånd på 10 m (30 ft). Kommunikationsomfånget blir kortare beroende på den omgivande miljön. Kommunikationsomfånget blir även kortare om det finns några hinder mellan apparaten och mobiltelefonen. Ovanstående maximala kommunikationsomfång (10 m) kan inte alltid garanteras.
- En radiostation eller walkie-talkie i närheten kan störa kommunikationen om signalerna är för starka.

Anslutning av kablarna till anslutningarna

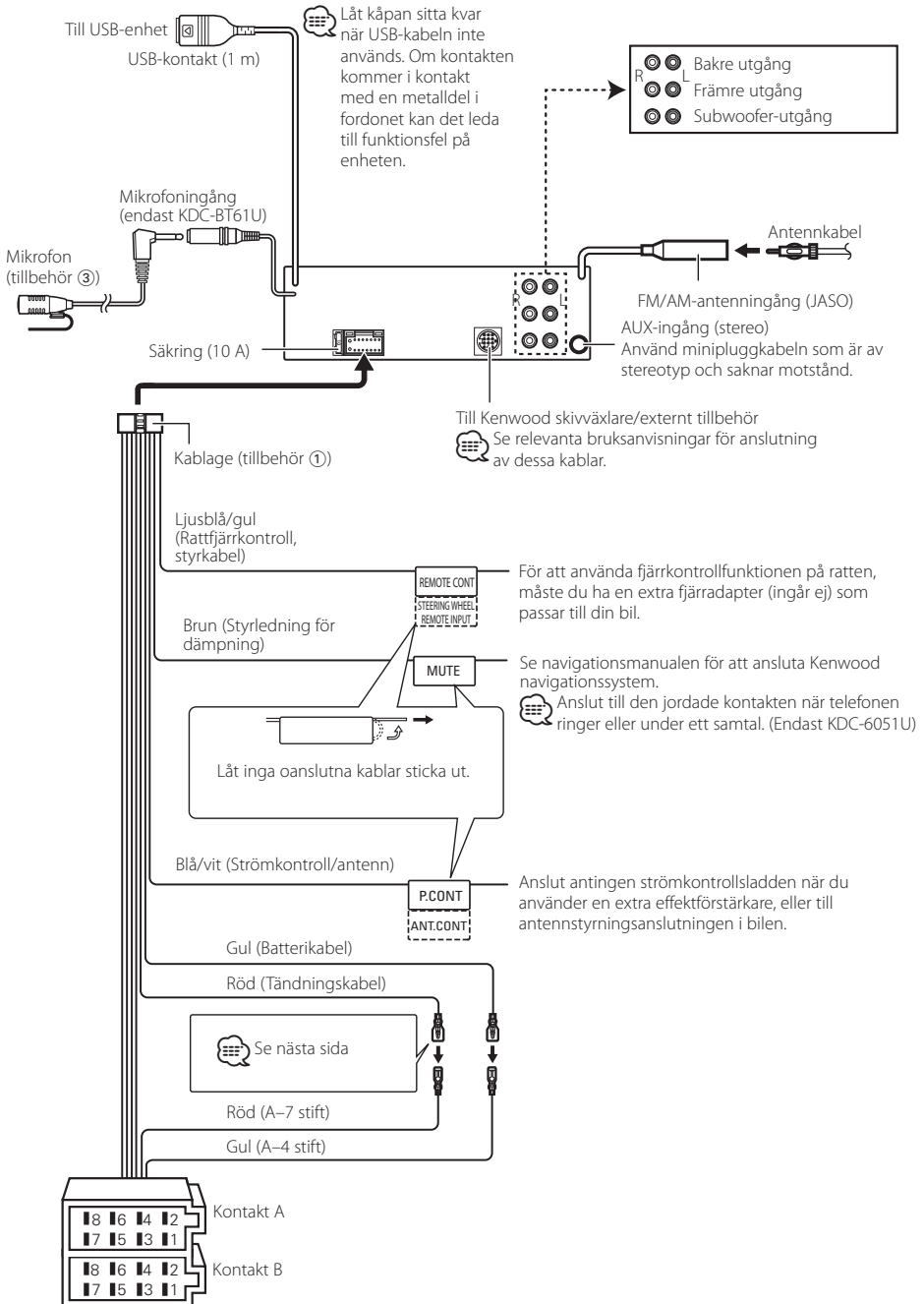

Anslutning av kablar till anslutningarna

Stiftuppsättning

Stiftnummer i ISO-kontakter	Kabelfärg	Funktion
Strömkontakt		
A-4	Gul	Batteri
A-5	Blå/vit	Ström på/av
A-6	Orange/vit	Dimmer
A-7	Röd	Tändning (ACC)
A-8	Svart	Jord
Högtalarkontakt		
B-1	Lila	Höger bak (+)
B-2	Lila/svart	Höger bak (-)
B-3	Grå	Höger fram (+)
B-4	Grå/svart	Höger fram (-)
B-5	Vit	Vänster fram (+)
B-6	Vit/svart	Vänster fram (-)
B-7	Grön	Vänster bak (+)
B-8	Grön/svart	Vänster bak (-)

⚠ VARNING

Anslutning av ISO-kontakten

ISO-kontaktens stiftuppsättning skiljer sig mellan olika fordon. Se till att anslutningarna görs rätt för att inte riskera skada apparaten.

Rätt stiftuppsättning för kabelflätans ISO-kontakt visas i **[1]** nedan. Gör anslutningen som visas om ISO-kontaktens stiftuppsättning är enligt **[2]**.

Återanslut kabeln som förklaras i exempel **[2]** nedan om apparaten monteras i **Volkswagen**-fordon.

[1] (Standardinställning) A-7 stift (röd) i bilens ISO-kontakt är kopplad till tändningen, och A-4 stift (gul) är ansluten till ständig strömförsörjning.

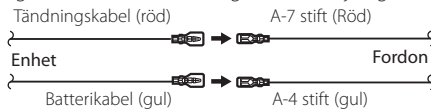

[2] A-7 stift (röd) i bilens ISO-kontakt är ansluten till ständig strömförsörjning, och A-4 stift (gul) är ansluten till tändningen.

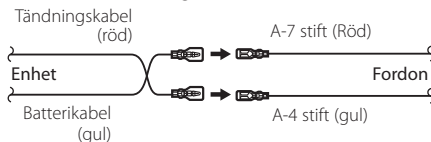

Installation/Borttagning av enheten

Installation

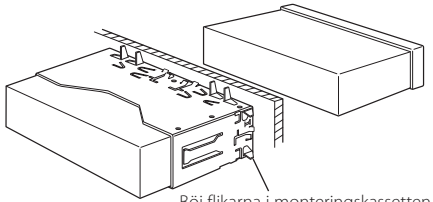

Böj flikarna i monteringskassetten med en skruvmejsel eller liknande för att säkra kassetten.



- Se till att apparaten har monterats säkert. Om enheten inte sitter säkert kan ett fel inträffa (till exempel att ljud inte hörs ibland).

Borttagning av hårdgummiramen

- 1 Passa in demonteringsnycklarnas hakar och lossa de två spärrarna på översidan. Lyft upp ramen och dra den framåt så som visas på bilden.

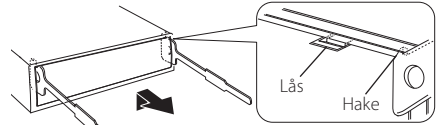

Tillbehör②
Demonteringsnyckel

- 2 När översidan lossas kan man ta loss de två undre spärrarna.



- Ramen kan lossas underifrån på samma sätt.

Borttagning av enheten

- 1 Se avsnittet <Borttagning av hårdgummiramen> och ta sedan bort den hårda gummiramen.
- 2 Ta bort frontpanelen.
- 3 Sätt i de två demonteringsnycklarna i spåren på båda sidor av apparaten som bilden visar.
- 4 Tryck demonteringsnycklarna nedåt samtidigt som de trycks in och dra ut apparaten halvvägs.

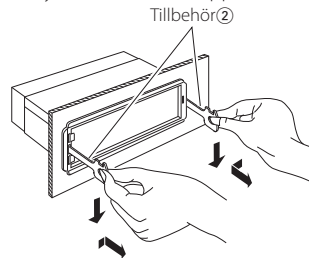

- Var försiktig så att du inte skadar dig på demonteringsnycklarnas hakar.
- 5 Dra ut apparaten helt med händerna och var försiktig så att du inte tappar den.

FÖRSIKTIGHET

Montera enheten på avsedd plats i bilen. Ta inte på metalldelarna på enheten strax efter användning. Metalldelar som kylfläns och hölje kan bli varma.

Installation/Borttagning av enheten

Tillbehör för KDC-BT61U

Montera mikrofonenheten

- 1 Kontrollera mikrofonens monteringsplats (tillbehör ③).
- 2 Avlägsna olja och annan smuts från monteringsytan.
- 3 Montera mikrofonen.
- 4 Dra upp kabeln till enheten och säkra kabeln på flera ställen med tejp eller liknande.

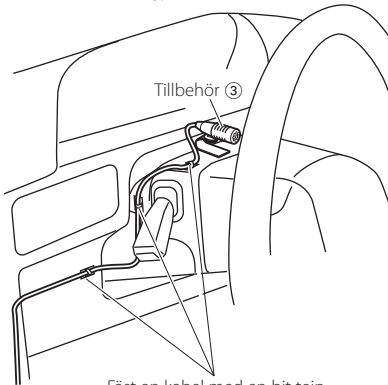

Fäst en kabel med en bit tejp som finns i handeln.

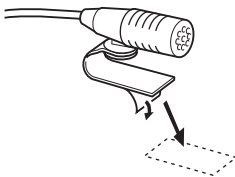

Dra bort skyddsarket på den dubbelsidiga tejpens när den ska fästas på platsen som visas ovan.



Justera mikrofonens riktning i förhållande till föraren.



- Montera mikrofonen så långt bort som möjligt från mobiltelefonen.

Felsökningsschema

En del funktioner kan inaktiveras i kombination med vissa inställningar på enheten.

- ! **Kan inte ställa in subwoofern.**
- **Inget ljud hörs från subwoofern.**
- **Det går inte att ange subwoofers position när position ställs in manuellt.**
 - ▶ Funktionen för dubbla zoner är aktiverad.
 - ☞ <Dubbelzonsystem> (sidan 39)
 - Ingen är vald för subwoofer vid högtalarvalet.
 - ☞ <Högtalarinställning> (sidan 40)

- ! **Det går inte att ställa in equalizern.**
- **Det går inte att ställa in Bass Boost.**
- **Det går inte att ställa in Highway sound.**
- **Det går inte att ställa in Supreme.**
- **Det går inte att ställa in positionsinställning.**
 - ▶ Funktionen för dubbla zoner är aktiverad.
 - ☞ <Dubbelzonsystem> (sidan 39)
 - DSP-funktionen är avstängd. ☞ "DSP Set" under <Ljudkontroll> (sidan 36)
 - Ingen är vald för bakre högtalare vid högtalarvalet.
 - ☞ <Högtalarinställning> (sidan 40)

- ! **Det går inte att välja utmatningsdestination för den underordnade källan när dubbel zon används.**
- **Volymer för de bakre högtalarna kan inte justeras.**
 - ▶ Funktionen för dubbla zoner är avstängd.
 - ☞ <Dubbelzonsystem> (sidan 39)

- ! **Kan ej ställa in displayen.**
 - ▶ <Inställning av demonstrationsläget> (sidan 35) är inte avstängt.

- ! **Det går inte att växla till USB/ iPod-källan.**
 - ▶ Funktionen för dubbla zoner är inställt på USB/iPod.
 - ☞ <Dubbelzonsystem> (sidan 39)

- ! **Antalet spår i kategorin "SONGS" på den här enheten skiljer sig från antalet i kategorin "SONGS" på iPod-enheten.**
 - ▶ Podcast-filer räknas inte på den här enheten eftersom den inte kan spela upp podcast-filer.

Vad som eventuellt verkar vara ett fel på enheten kan bero på felaktig användning eller felaktig ledningsdragnig. Kontrollera därför nedanstående punkter innan du ringer serviceverkstaden.

Allmänt

? Knappljudet (pipljudet) hörs inte.

- ✓ Jacket preout används.
 - ☞ Touch-sensortonen kan inte sändas ut från preout-utgången.

? Belysningen blinkar när ett reglage eller en knapp används.

- ✓ Det är ett resultat av knappbelysningen.
 - ☞ Du ställer in denna effekt under "ILLUMI Effect" of <Visningsinställning> (sidan 28).

? Effekten av knappbelysningen är liten när knappbelysningens ljusstyrka ändras enligt ljudvolymen.

- ✓ Knappbelysningens effekt kanske inte är tillräcklig beroende på ljudvolymen och ljudkvaliteten.

Tunerkälla

? Dålig radiomottagning.

- ✓ Bilens antenn är inte utdragen.
 - ☞ Dra ut antennen hela vägen.

Skivkälla

? Den angivna skivan spelas inte utan en annan skiva spelas.

- ✓ Den angivna CD:n är smutsig.
 - ☞ Rengör CD-skivan, se avsnittet om rengöring av CD-skivor under <Hantering av CD-skivor> (sidan 5).
- ✓ Skivan har laddats i en annan öppning än den angivna.
 - ☞ Mata ut skivmagasinet och kontrollera numret på den angivna skivan.
- ✓ Skivan har stora rispor.
 - ☞ Prova med en annan skiva i stället.

Ljudfilskälla

? Ljudet hoppar när en ljudfil spelas upp.

- ✓ Mediat är repigt eller smutsigt.
 - ☞ Rengör mediet, se avsnittet om rengöring av CD-skivor under <Hantering av CD-skivor> (sidan 5).
- ✓ Inspelningen är dålig.
 - ☞ Gör om inspelningen eller använd ett annat media.

Felsökningsschema

Handsfree

? Samtalsvolymen vid handsfree-samtal är låg.

- ✓ Volymen vid handsfree-samtal är inställd på en låg nivå.
- ☞ Volymen vid handsfree-samtal kan justeras separat. Justera det under handsfree-samtal. "Mic Gain" andoch "NR Level" <Bluetooth-inställningar> (sidan 46).

? Inget ljud hörs från de bakre högtalarna.

- ✓ Du pratar i handsfree-läget.
- ☞ Inget ljud hörs från de bakre högtalarna i handsfree-läget.

? Inget pip hörs när ett inkommande samtal tas emot.

- ✓ Inget pip hörs beroende på din typ av mobiltelefon.
- ☞ "Call Beep" för <Bluetooth-inställningar> (sidan 46) är aktiverad.

? Rösterna känns inte igen.

- ✓ Ett bilfönster är öppet.
- ☞ Om det omgivande ljudet är högt går det inte att känna igen rösterna ordentligt. Stäng fönstret för att minska oljudet.
- ✓ Tyst röst.
- ☞ Om rösterna är för tyst, kan de inte kännas igen. Tala in i mikrofonen lite högre och tydligare.
- ✓ Personen som säger röstkommandot är inte den som registrerats med det.
- ☞ Endast rösterna på den person som registrerade röstkommandot kan kännas igen.

Bluetooth-ljudkällor

? Bluetooth-spelaren kan inte registreras (paras ihop).

- ✓ PIN-koden är fast inställd.
- ☞ När en PIN-kod anges i Bluetooth-spelarens bruksanvisning, ska du registrera den genom att läsa <Registrera PIN-kod> (sidan 48) när du registrerar Bluetooth-spelaren. Prova att ange "0000" om en PIN-kod inte anges i bruksanvisningen.

? Ljudet från Bluetooth-spelaren bryts.

- ✓ Avståndet mellan enheten och spelaren är för långt.
- ☞ Flytta spelaren närmare enheten.
- ✓ En annan Bluetooth-enhet påverkar Bluetooth-kommunikationen.
- ☞ Stäng av den andra Bluetooth-enheten.
- ☞ Flytta den andra Bluetooth-enheten bort från den här enheten.
- ✓ En annan Bluetooth-enhet eller profil används för kommunikation.
- ☞ Ljudet bryts när telefonboken eller ett SMS hämtas.

Meddelandena nedan visar systemets tillstånd.

- TOC Error: • Det finns inga skivor i skivmagasinet.
• CD-skivan är mycket smutsig. CD-skivan är felvänd. CD-skivan är mycket repig.
- ERROR 05: Det går inte att läsa skivan.
- ERROR 77: Fel i apparaten av någon anledning.
☞ Tryck på enhetens resetknapp. Kontakta närmaste serviceverkstad om koden "ERROR 77"/"Mecha Error" inte försvinner.
- ERROR 99: Det är fel på skivmagasinet. Eller det är fel på enheten av någon anledning.
☞ Kontrollera skivmagasinet. Och tryck sedan på enhetens nollställningsknapp. Kontakta närmaste serviceverkstad om koden "ERROR 99" inte försvinner.
- CD-IN (blinkar): CD-spelardelen fungerar inte korrekt.
☞ Sätt i CD-skivan igen. Om CD-skivan inte kan tas ut eller om displayen fortsätter blinka fastän CD-skivan har satts i rätt, ska du stänga av strömmen och kontakta närmaste serviceverkstad.
- Protect (blinkar): Högtalarkabeln kan vara kortsluten eller kan ha kommit i kontakt med bilens chassi så att skyddsfunktionen aktiveras.
☞ Anslut eller isolera högtalarkabeln på rätt sätt och tryck på nollställningsknappen. Kontakta närmaste serviceverkstad om koden "Protect" inte försvinner.
- Unsupported File: En ljudfil i ett format som denna enhet inte stöder spelas.
- Copy Protection: En kopieringsskyddad fil spelas.
- Read Error: Fel i filsystemet på den anslutna USB-enheten.
☞ Kopiera filerna och mapparna för USB-enheten igen. Initialisera USB-enheten eller använd en annan USB-enhet om felmeddelandet fortfarande visas.
- No Device: USB-enheten väljs som källa fastän ingen USB-enhet har anslutits.
☞ Byt till en annan källa än USB. Anslut en USB-enhet, och ändra sedan tillbaka källan till USB igen.

N/A Device:	<ul style="list-style-type: none"> • En USB-enhet som inte stöds har anslutits. • Fel på anslutningen till iPod-enheten. ➤ Kontrollera att ansluten iPod är en iPod som stöds. Se <Om ljudfiler> (sidan 56) för information om vilka iPods som stöds. 	Err No Matching:	Röstkommandot är fel. Rösten kan inte kännas igen på grund av ett registrerat röstkommando, etc.
No Music Data/Error 15:	<ul style="list-style-type: none"> • Det finns inga spelbara ljudfiler på den anslutna USB-enheten. • Det finns inga data som enheten kan spela upp på mediet. 	Too Soft:	Rösten är för tyst och kan inte kännas igen.
USB ERROR:	<p>Det kan ha uppstått ett fel på den anslutna USB-enheten.</p> <ul style="list-style-type: none"> ➤ Avlägsna USB-enheten och vrid sedan strömkopplaren till ON. Använd en annan USB-enhet om samma skärm visas igen. 	Too Loud:	Rösten är för hög för att kännas igen.
iPod Error:	<p>Fel på anslutningen till iPod-enheten.</p> <ul style="list-style-type: none"> ➤ Ta bort USB-enheten och anslut den igen. ➤ Kontrollera att iPod-enheten har den senaste versionen av programvaran. ➤ Återställ iPod/iPhone. 	Too Long:	Ordet eller ljudet är för långt för att kännas igen.
USB REMOVE (blinker):	Läget Remove har valts för USB-enheten/iPod. Du kan nu säkert ta bort din USB-enhet/iPod.	No Phonebook:	Det finns inga uppgifter i telefonboken.
No Number:	<ul style="list-style-type: none"> • Den person som ringer har inget ID. • Det finns inga uppgifter om telefonnummer. 	No Message:	Inget SMS i Inkommande.
No Data:	<ul style="list-style-type: none"> • Det finns ingen lista över utgående samtal. • Det finns ingen lista över inkommande samtal. • Det finns ingen lista över missade samtal. • Det finns ingen telefonbok. 	No Record:	Röstkommandot är inte registrerat i telefonboken.
No Entry:	Mobiltelefonen är inte registrerad (ihopparring).	Memory Full:	Antalet röstkommandon når det maximala antalet som får registreras i telefonboken.
HF Disconnect:	Apparaten kan inte kommunicera med mobiltelefonen.	Favorite: No Memory:	Proceduren är inte registrerad i förinställningsminnet för favoriter.
HF Error 07:	<p>Det går inte att nå minnet.</p> <ul style="list-style-type: none"> ➤ Stäng av och slå på strömmen igen. Om detta meddelande fortfarande visas, tryck på nollställningsknappen på styrenheten. 	No Access:	Proceduren som förinställts med favoritstyrning är inte tillgänglig. Det förinställda innehållet kanske inte kan hämtas beroende på den valda källan eller läget.
HF Error 68:	<p>Apparaten kan inte kommunicera med mobiltelefonen.</p> <ul style="list-style-type: none"> ➤ Stäng av och slå på strömmen igen. Om detta meddelande fortfarande visas, tryck på nollställningsknappen på styrenheten. 	No Voice:	Inget samtal.
Un Known:	Bluetooth-enheten kan inte kännas igen.		
Device Full:	Fem Bluetooth-enheter har redan registrerats. Inga fler Bluetooth-enheter kan registreras.		
PIN Code NG:	PIN-koden är fel.		
Connect NG:	Apparaten kan inte anslutas till enheten.		
Pairing Failed:	Fel vid ihopparring.		

Specifikationer

FM Tunerdel

- Frekvensområde (50 kHz space)
 - : 87,5 MHz – 108,0 MHz
- Känslighet (26 dB signalbrusförhållande)
 - : 0,7 μ V/75 Ω
- Känslighet med brusspärr (46 dB signalbrusförhållande)
 - : 1,6 μ V/75 Ω
- Frekvenssvar (\pm 3,0 dB)
 - : 30 Hz – 15 kHz
- Signalbrusförhållande (MONO)
 - : 65 dB
- Selektivitet (DIN) (\pm 400 kHz)
 - : \geq 80 dB
- Stereoseparation (1 kHz)
 - : 35 dB

MW Tunerdel

- Frekvensområde (9 kHz intervall)
 - : 531 kHz – 1611 kHz
- Känslighet (20 dB signalbrusförhållande)
 - : 25 μ V

LW Tunerdel

- Frekvensområde
 - : 153 kHz – 279 kHz
- Känslighet (20 dB signalbrusförhållande)
 - : 45 μ V

Bluetooth-del(KDC-BT61U/)

- Version
 - : Bluetooth Ver.2.1+EDR certifierad
- Frekvensområde
 - : 2,402 – 2,480 GHz
- Utgående effekt
 - : +4dBm (MAX), 0dBm (AVE) Power Class 2
- Maximal kommunikationsräckvidd
 - : Synavstånd cirka 10 m (32,8 ft)
- Profiler
 - : HFP (Hands Free Profile)
 - : HSP (Headset Profile)
 - : SPP (Serial Port Profile)
 - : PBAP (Phone Book Access Profile)
 - : OPP (Object Push Profile)
 - : SYNC (Synchronization Profile)
 - : A2DP (Advanced Audio Distribution Profile)
 - : AVRCP (Audio/Video Remote Control Profile)

USB-gränssnitt

- USB-standard
 - : USB1.1/ 2.0 (Full speed)
- Max matningsström
 - : 500 mA
- Filsystem
 - : FAT16/ 32
- MP3-avkodning
 - : Fungerar med MPEG-1/2 Audio Layer-3
- WMA-avkodning
 - : Fungerar med Windows Media Audio
- AAC-avkodning
 - : AAC-LC "m4a"-filer

CD-spelaren

- Laserdiod
 - : GaAlAs
- Digitalfilter (D/A)
 - : 8 gånger översampling
- D/A-omvandlare
 - : 24 bit
- Åxelhastighet
 - : 500 – 200 varv/minut (CLV)
- Svaj
 - : Under mätgränsen
- Frekvenssvar (\pm 1 dB)
 - : 10 Hz – 20 kHz
- Total harmonisk distorsion (1 kHz)
 - : 0,008 %
- Signalbrusförhållande (1 kHz)
 - : 110 dB
- Dynamik
 - : 93 dB
- MP3-avkodning
 - : Fungerar med MPEG-1/2 Audio Layer-3
- WMA-avkodning
 - : Fungerar med Windows Media Audio
- AAC-avkodning
 - : AAC-LC "m4a"-filer

Ljuddelen

Maximal uteffekt

: 50 W x 4

Uteffekt (DIN 45324, +B=14,4 V)

: 30 W x 4

Högtalarimpedans

: 4 – 8 Ω

Tonkontroll

BAND1 (60 Hz): ± 9 dB

BAND2 (250 Hz): ± 9 dB

BAND3 (1 kHz): ± 9 dB

BAND4 (4 kHz): ± 9 dB

BAND5 (16 kHz): ± 9 dB

Preout-nivå / Load (CD)

: 4000 mV/10 k Ω

Preout-impedans

: $\leq 600 \Omega$

Extraringång

Frekvenssvar (± 1 dB)

: 20 Hz – 20 kHz

Maximal inspänning

: 1200 mV

Impedansingång

: 10 k Ω

Allmänt

Driftspänning

KDC-BT61U (10,5 – 16V tillåts) : 14,4 V

KDC-6051U (11 – 16 V tillåts) : 14,4 V

Maximal strömförbrukning

: 10 A

Installationsmått (B x H x D)

: 182 x 53 x 158 mm

Vikt

: 1,30 kg

Försäkran om överensstämmelse med avseende på EMC-direktiv 2004/108/EC

För KDC-BT61U:

Försäkran om överensstämmelse enligt R&TTE-direktiv 1999/5/EC

Tillverkare:

Kenwood Corporation
2967-3 Ichikawa-machi, Hachioji-shi, Tokyo, 192-8525 Japan

Représentants dans l'UE:

Kenwood Electronics Europe BV
Amsterdamseweg 37, 1422 AC UITHOORN, Holland



English

Hereby, Kenwood declares that this unit KDC-BT61U is in compliance with the essential requirements and other relevant provisions of Directive 1999/5/EC.

Français

Par la présente Kenwood déclare que l'appareil KDC-BT61U est conforme aux exigences essentielles et aux autres dispositions pertinentes de la directive 1999/5/CE.

Par la présente, Kenwood déclare que ce KDC-BT61U est conforme aux exigences essentielles et aux autres dispositions de la directive 1999/5/CE qui lui sont applicables.

Deutsch

Hiermit erklärt Kenwood, dass sich dieser KDC-BT61U in Übereinstimmung mit den grundlegenden Anforderungen und den anderen relevanten Vorschriften der Richtlinie 1999/5/EG befindet. (BMW)

Hiermit erklärt Kenwood die Übereinstimmung des Gerätes KDC-BT61U mit den grundlegenden Anforderungen und den anderen relevanten Festlegungen der Richtlinie 1999/5/EG. (Wien)

Nederlands

Hierbij verklaart Kenwood dat het toestel KDC-BT61U in overeenstemming is met de essentiële eisen en de andere relevante bepalingen van richtlijn 1999/5/EG.

Bij deze verklaart Kenwood dat deze KDC-BT61U voldoet aan de essentiële eisen en aan de overige relevante bepalingen van Richtlijn 1999/5/EC.

Italiano

Con la presente Kenwood dichiara che questo KDC-BT61U è conforme ai requisiti essenziali ed alle altre disposizioni pertinenti stabilite dalla direttiva 1999/5/CE.

Español

Por medio de la presente Kenwood declara que el KDC-BT61U cumple con los requisitos esenciales y cualesquiera otras disposiciones aplicables o exigibles de la Directiva 1999/5/CE.

Português

Kenwood declara que este KDC-BT61U está conforme com os requisitos essenciais e outras disposições da Directiva 1999/5/CE.

Polska

Kenwood niniejszym oświadcza, że KDC-BT61U spełnia zasadnicze wymagania oraz inne istotne postanowienia dyrektywy 1999/5/EC.

Český

Kenwood tímto prohlašuje, že KDC-BT61U je ve shodě se základními požadavky a s dalšími příslušnými ustanoveními Nařízení vlády č. 426/2000 Sb.

Magyar

Alulírott, Kenwood, kijelenti, hogy a jelen KDC-BT61U megfelel az 1999/5/EC irányelvben meghatározott alapvető követelményeknek és egyéb vonatkozó előírásoknak.

Svenska

Härmed intygar Kenwood att denna KDC-BT61U står i överensstämmelse med de väsentliga egenskapskrav och övriga relevanta bestämmelser som framgår av direktiv 1999/5/EG.

Suomi

Kenwood vakuuttaa täten että KDC-BT61U tyyppinen laite direktiivin 1999/5/EY oleellisten vaatimusten ja sitä koskevien direktiivin muiden ehtojen mukainen.

Slovensko

S tem Kenwood izjavlja, da je ta KDC-BT61U v skladu z osnovnimi zahtevami in ostalimi ustreznimi predpisi Direktive 1999/5/EC.

Slovensky

Spoločnosť Kenwood týmto vyhlasuje, že KDC-BT61U spĺňa základné požiadavky a ďalšie príslušné ustanovenia Direktívy 1999/5/EC.

Dansk

Undertegnede Kenwood erklærer herved, at følgende udstyr KDC-BT61U overholder de væsentlige krav og øvrige relevante krav i direktiv 1999/5/EF.

Ελληνικά

ΜΕ ΤΗΝ ΠΑΡΟΥΣΑ Kenwood ΔΗΛΩΝΕΙ ΟΤΙ ΚDC-BT61U ΣΥΜΜΟΡΦΟΝΕΤΑΙ ΠΡΟΣ ΤΙΣ ΟΥΣΙΩΔΕΙΣ ΑΠΑΙΤΗΣΕΙΣ ΚΑΙ ΤΙΣ ΛΟΙΠΕΣ ΣΧΕΤΙΚΕΣ ΔΙΑΤΑΞΕΙΣ ΤΗΣ ΟΔΗΓΙΑΣ 1999/5/ΕΚ.

Eesti

Sellega kinnitab Kenwood, et see KDC-BT61U vastab direktiivi 1999/5/EC põhilistele nõudmistele ja muudele asjakohastele määrustele.

Latviešu

Ar šo, Kenwood, apstiprina, ka KDC-BT61U atbilst Direktīvas 1999/5/EC galvenajām prasībām un citiem tās nosacījumiem.

Lietuviškai

Šiuo, Kenwood, pareiškia, kad šis KDC-BT61U atitinka pagrindinius Direktyvos 1999/5/EB reikalavimus ir kitas svarbias nuostatas.

Malti

Hawnhekk, Kenwood, jiddikjara li dan KDC-BT61U jikkonforma mal-htigijiet essenzjali u ma provvedimenti oħrajn relevanti li hemm fid-Direttiva 1999/5/EC.

Українська

Компанія Kenwood заявляє, що цей виріб KDC-BT61U відповідає ключовим вимогам та іншим пов'язаним положенням Директиви 1999/5/EC.

Turkish

Kenwood, işbu belge ile KDC-BT61U numaralı bu ünitenin 1999/5/EC Direktifinin özel gereksinimlerine ve ilgili diğer hükümlerine uygun olduğunu beyan eder.



Den här symbolen visar att Kenwood har tillverkat produkten på ett sätt som minskar skador på miljön.

