

KDC-BT61U KDC-6051U

RECEPTOR DE CD
MANUAL DE INSTRUÇÕES

Kenwood Corporation

Antes de ler este manual, clique no botão abaixo para verificar a edição mais recente e as páginas modificadas.



Índice

Antes de usar	4	Operação do áudio Bluetooth	26
Nomes e funções dos componentes	6	Ligar um Dispositivo Bluetooth	
Operação geral	8	Operação Básica	
Antes de usar		Operação básica a telefonar com mãos-livres	27
Operação Comum		Ligar um Dispositivo Bluetooth	
Operação da lista de menus		Receber uma chamada	
Operação do iPod/iPhone	10	Durante uma chamada	
Operação Básica		Chamada em espera	
Seleccionar uma música pesquisando o iPod		Outras funções	
Modo de reprodução		Fazer uma chamada	
Definição do iPod		Marcação rápida (Marcação predefinida)	
Seleccionar o modo de pesquisa		Ligar para um número na lista telefónica	
Pesquisa directa		Ligar para um número no registo de chamadas	
Pesquisa relacionada		Marque um número	
Busca por alfabeto		Fazer uma chamada com marcação por voz	
Saltar busca		Registrar na lista de números predefinidos	
A minha lista de reprodução		Apresentação do tipo de número de telefone (categoria)	
Operação do dispositivo USB	16	Definições de mostrador	32
Operação Básica		Operação Básica	
Busca de ficheiro		Definição do mostrador	
Modo de reprodução		Personalização do modo de apresentação de 5 linhas, do modo de apresentação de 3 linhas e do modo de apresentação como iPod	
Definição do USB		Personalização do modo de apresentação do analisador de espectro	
Saltar busca		Seleccção da cor da iluminação	
Busca directa de música		Definição de apresentação de entrada auxiliar	
CD de música/Operação do ficheiro áudio	19	Relógio e outras funções	37
Operação Básica		Acerto do relógio e da data	
Busca de música		Definições iniciais	
Modo de reprodução		Definição de modo Demonstração	
Operação básica do carregador de disco (opcional)		Emudecimento do volume durante a recepção de uma chamada telefónica	
Busca directa de música		Painel anti-roubo	
Busca directa de disco		Ajustes de áudio	40
Operação do sintonizador	22	Controlo de áudio	
Operação Básica		Predefinir a selecção da curva de equalização	
Definição do sintonizador		Controlo manual do equalizador	
Memória predefinida de estações		Seleccção de posição de escuta	
Entrada de memória automática		Ajustamentos finos da posição de escuta	
Sintonia predefinida		Sistema de zona dupla	
Sintonia de acesso directo			
PTY (Tipo de programa)			
Predefinição do tipo de programa			
Alterar o idioma para a função PTY			

Configuração DSP	44	Acessórios/ Procedimento de instalação	66
Seleção do tipo de carro			
Definição do altifalante			
Ajustamentos finos do tipo de carro		Ligar os cabos aos terminais	67
Definição de crossover			
Memória de predefinição áudio		Instalação/Retirar o aparelho	69
Recuperar a predefinição áudio			
Controlo dos favoritos	48	Guia de resolução de problemas	71
Memória de predefinição dos favoritos			
Recuperação da predefinição dos favoritos		Especificações	74
Eliminação da memória da predefinição dos favoritos			
Definição Bluetooth	50		
Definição de Bluetooth			
Registar um dispositivo Bluetooth			
Registar o código PIN			
Selecionar o dispositivo Bluetooth que deseja ligar			
Apagar um dispositivo Bluetooth registado			
Transferir a lista telefónica			
Adicionar um comando de marcação por voz			
Definir um comando de voz para categoria			
SMS (Serviço de mensagens curtas)	57		
Descarregar a SMS			
SMS (Serviço de mensagens curtas)			
Operações básicas do controlo remoto	58		
Anexo	60		
Sobre o ficheiro de áudio			
iPod/iPhone que pode ser ligado a esta unidade			
Sobre dispositivos USB			
Acerca do "KENWOOD Music Editor"			
Sobre o telemóvel			
Sobre o leitor de áudio Bluetooth			
Lista de menus			
Itens do indicador do mostrador			

Antes de usar

▲ADVERTÊNCIA

Para evitar danos físicos ou incêndios, tome as seguintes precauções:

Para prevenir curtos-circuitos, nunca se deve colocar ou deixar objectos metálicos (p.ex., moedas ou ferramentas de metal) dentro do aparelho.

Não utilize esta unidade antes de cancelar o modo demonstração!

Esta unidade está regulada inicialmente em modo demonstração.

Quando usar esta unidade pela primeira vez, cancele o modo de demonstração. Consulte <Definição de modo Demonstração> (página 39).

Como reiniciar a unidade

Se esta unidade ou a unidade ligada (carregador automático de discos, etc.) não funcionar correctamente, pressione o botão Reset. O aparelho volta à definição de fábrica sempre que o botão Reset for pressionado.

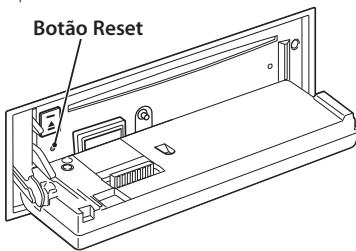

Limpar a unidade

Se o painel desta unidade estiver manchado, limpe-o com um pano macio e seco tal como um pano de silicone.

Se o painel frontal estiver muito manchado, limpe as manchas com um pano humedecido com produto de limpeza natural e, em seguida, limpe de novo com um pano limpo e seco.



- Aplicar um produto de limpeza directamente na unidade poderá afectar as suas peças mecânicas. Limpar o painel com um pano áspero ou usar um líquido volátil tal como um diluente ou álcool poderá riscar a superfície ou apagar caracteres.

Terminais da unidade e do painel frontal

- Para impedir a deterioração, não toque nos terminais da unidade e do painel frontal com os dedos.
- Se os terminais do aparelho ou do painel frontal ficarem sujos, limpe-os com um pano seco e macio.

Embaçamento da lente

Logo depois que ligar o aquecedor do carro no inverno, podem formar-se vapores ou condensação nas lentes do leitor de CD. Se a lente ficar embaçada, os CDs não poderão tocar. Num caso desses, retire o disco e espere que a condensação se evapore. Se o aparelho ainda assim não funcionar normalmente, consulte o seu concessionário Kenwood.

Notas

- Se aparecerem problemas durante a instalação, consulte o seu concessionário Kenwood.
- Quando adquirir acessórios opcionais, verifique com o seu revendedor Kenwood se estes funcionam com o seu modelo e na sua área.
- Podem ser apresentados caracteres em conformidade com a norma ISO 8859-1.
- Podem ser apresentados caracteres em conformidade com a norma ISO 8859-5 ou ISO 8859-1. Defina "Russian" das <Definições iniciais> (página 38) para "On".
- A função Radio Data System não funciona em locais em que o serviço não seja suportado por qualquer estação emissora.
- Neste documento, a descrição o indicador acende significa que é apresentado um estado. Consulte <Operação Básica> (página 32) para mais informações acerca da apresentação do estado.
- As ilustrações do mostrador e o painel apresentados neste manual são exemplos usados para explicar mais claramente como são usados os controlos. Portanto, o que aparece nas ilustrações poderá diferir do que aparece no equipamento real, e algumas ilustrações poderão representar algo impossível na operação real.

Manuseamento de CDs

- Não toque na superfície de gravação do CD.
- Não coloque adesivo etc. no CD nem utilize um CD com adesivo nele colado.
- Não use acessórios de tipo disco.
- Limpe a partir do centro do disco e com um movimento para fora.
- Quando remover CDs desta unidade puxe-os para fora horizontalmente.
- Se o orifício central do CD ou rebordo exterior tiverem rebarbas, utilize-o apenas após remover as rebarbas com uma esferográfica etc.

CDs que não podem ser usados

- CDs que não sejam redondos não podem ser usados.

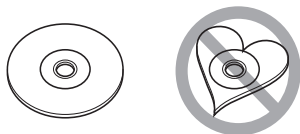

- CDs com cores na superfície de gravação ou que estejam sujos não podem ser usados.
- Esta unidade apenas pode reproduzir CDs com



Esta unidade pode não reproduzir correctamente discos sem esta marca.

- Um CD-R ou CD-RW que não tenha sido finalizado não pode ser reproduzido. (Para o processo de finalização consulte os manuais de instruções do seu software de gravação de CD-R/CD-RW, e do seu gravador CD-R/CD-RW.)
- Não podem ser usados CDs de 3 polegadas. Qualquer tentativa de inserção utilizando um adaptador poderá causar avaria.

Nomes e funções dos componentes

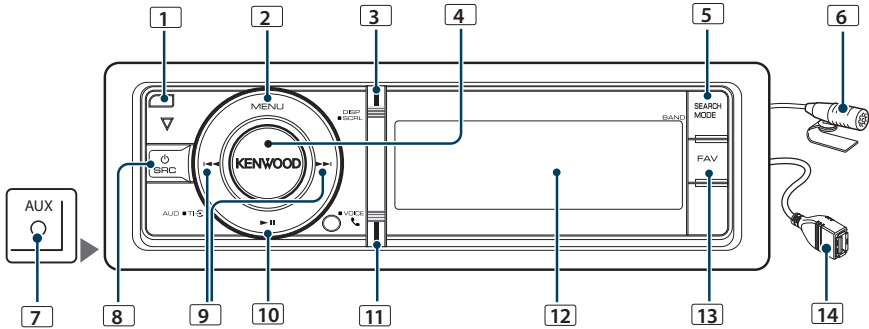

1 Botão de liberação

Para deixar cair o painel frontal para abrir e inserir ou ejectar um CD (pressione o botão).

2 Botão [MENU]

Para seleccionar uma música ou definir funções. Consulte <Operação da lista de menus> (página 8).

3 Botão [DISP]

Para alterar o item apresentado (pressione o botão).

4 Botão [VOL]

Para ajustar o volume (rode o botão).
Para seleccionar um item da lista de menus (rode e pressione o botão). Consulte <Operação da lista de menus> (página 8) para mais informações.

KDC-BT61U : Para ligar ou desligar a função de informação de trânsito (pressione o botão durante pelo menos 1 segundo).

KDC-6051U : Para efectuar uma chamada por marcação por voz (pressione o botão durante pelo menos 1 segundo).

5 Botão [SEARCH MODE]

Para entrar no modo de pesquisa (iPod), deslocar-se entre pastas (ficheiro de áudio), etc. Para mais informações, consulte as operações para cada fonte descritas na página 10 ou seguintes.

6 Microfone (KDC-BT61U)

É fornecido o microfone para o telefone mãos-livres. Quando a sua voz não puder ser reconhecida devido ao volume do microfone ser baixo ou a ruídos no veículo, ajuste as definições do microfone em <Definição de Bluetooth> (página 50).

7 Terminal de entrada auxiliar

Os dispositivos de áudio portáteis podem ser ligados com a mini-ficha (3,5 mm Ø).

- Use o cabo de mini-ficha do tipo estéreo e sem nenhuma resistência.

8 Botão [SRC]

Para ligar esta unidade e seleccionar a Fonte (pressione o botão).
Para desligar esta unidade (pressione o botão durante, pelo menos, 1 segundo).

9 Botões [◀◀] / [▶▶]

Para seleccionar a estação, a música e os itens de definição (pressione o botão).

10 Botão [▶II]

Para iniciar ou interromper a reprodução do CD, ficheiro de áudio e iPod (pressione o botão).
Para seleccionar o modo de remoção e remover o dispositivo USB ou um iPod (pressione o botão pelo menos 2 segundo).

11 Botão [Bluetooth] (KDC-BT61U)

Para entrar no modo Bluetooth (pressione o botão).

Botão [TI] (KDC-6051U)

Para ligar ou desligar a função de informação de trânsito (pressione o botão).
Para entrar no modo Bluetooth (pressione o botão durante pelo menos 1 segundo).

12 Apresentar janela

13 Botão [FAV]

Para recuperar um item favorito registado (pressione

o botão).

Para registar nos favoritos (pressione o botão durante pelo menos 1 segundo).

14 Terminal USB

Pode ser ligado um dispositivo USB ou um iPod.

Operação geral

Antes de usar

Sair do Modo de demonstração

Desligue o modo de demonstração quando o utilizar pela primeira vez após a instalação.

- 1 Pressione o botão [VOL] para sair do modo de demonstração quando as mensagens "To cancel Demo press the volume knob" forem apresentadas (aprox. 15 segundos).
- 2 Rode o botão [VOL] para seleccionar "YES" e pressione o botão [VOL].



- O modo de demonstração também pode ser cancelado em "DEMO Mode" no modo de lista de menus. Consulte <Definição de modo Demonstração> (página 39).

Operação Comum

Seleção de alimentação e fonte

Ligue a alimentação pressionando o botão [SRC]. Quando a alimentação estiver ligada, seleccione uma fonte.

- Modo de selecção SRC 1: Pressione o botão [SRC] e rode o botão [VOL]. Para determinar a fonte seleccionada, pressione o botão [VOL].
- Modo de selecção SRC 2: Pressionando o botão [SRC] de cada vez alterna entre fontes. Sintonizador ("TUNER") → Áudio Bluetooth ("BT AUDIO") (apenas KDC-BT61U) → USB ("USB") ou iPod ("iPod") → Entrada auxiliar ("AUX") → Standby ("STANDBY") → Sintonizador...

Continuar a pressionar o botão [SRC] durante pelo menos 1 segundo desliga a alimentação.



- O modo de selecção de SRC pode ser definido em "SRC Select" de <Definições iniciais> (página 38).
- A fonte de entrada auxiliar está inicialmente definida para "OFF". Defina "Built in AUX" descrito em <Definições iniciais> (página 38) para "ON".
- Quando estiver conectado um acessório opcional, aparece o nome da fonte para cada dispositivo.
- Quando a ligação do iPod for reconhecida, o mostrador da fonte muda de "USB" para "iPod".
- Esta unidade desliga automaticamente após 20 minutos e entra em modo de espera para poupar a bateria do veículo. O tempo até a alimentação ser desligada pode ser definido em "Power Off Wait" de <Definições iniciais> (página 38).

Volume

Rodar o botão [VOL] ajusta o volume de som.

Operação da lista de menus

O procedimento de operação básico para utilizar esta função é descrito abaixo. Os itens de função individuais estão cobertos nos procedimentos de operação.

1 Selecione a fonte

Pressione o botão [SRC]. Rode o botão [VOL] e pressione-o quando o item pretendido for apresentado.

Os itens da função variam consoante a fonte. Para obter uma lista dos itens de função. Consulte <Lista de menus> (página 62).

➤ Modo de selecção SRC 2: Pressionar o botão [SRC] repetidamente alterna a fonte.

2 Entre no modo de lista de menus

Pressione o botão [MENU].

3 Selecione o item a definir

Rode o botão [VOL] e pressione-o quando o item pretendido for apresentado.

Repita a operação até o item de configuração pretendido ser seleccionado.

➤ Pressione o botão [MENU] para regressar ao item anterior.

Exemplo de funcionamento:

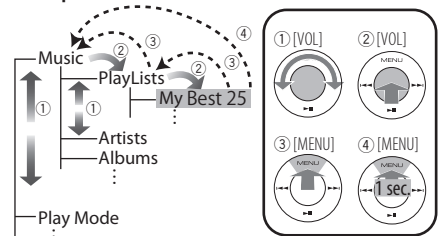

Neste manual, a selecção anterior está marcada como

Seleccionar "Music" > "Playlists" > "My Best 25".

4 Faça uma definição

- Quando o ícone "PUSH" for apresentado (na extremidade direita do ecrã) Rode o botão [VOL] para seleccionar um valor de definição e, em seguida, pressione o botão [VOL].
- Quando o ícone "PUSH" não for apresentado Pressione o botão [◀◀] ou [▶▶] para seleccionar um valor de definição.

5 Saia do modo de lista de menus

Pressione o botão [MENU] durante pelo menos 1 segundo para regressar à primeira hierarquia.

Pressione o botão [MENU] na primeira hierarquia para sair do modo de lista de menus.



- Não pode definir o item com o ícone "☒" apresentado.

Operação do iPod/iPhone

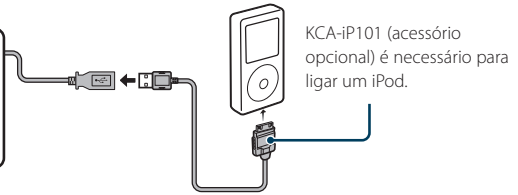
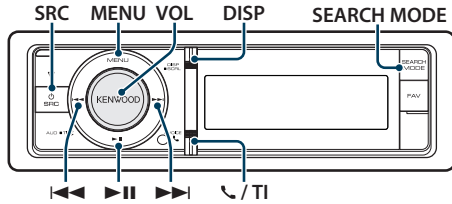

Operação Básica

Reproduzir o iPod

• Ligue um iPod

Quando ligado, a fonte muda automaticamente e a música começa a ser reproduzida.

• Selecione a fonte de iPod

Pressione o botão [SRC]. Rode o botão [VOL] e pressione-o quando o item pretendido for apresentado.

Selecione o ecrã "iPod".

↻ Modo de selecção SRC 2: Pressionar o botão [SRC] repetidamente alterna a fonte.

Selecionar música

Pressione o botão [◀◀] ou [▶▶].

Avança ou recua rapidamente

Mantenha pressionado o botão [◀◀] ou [▶▶].

Pausa e reprodução

Pressione o botão [⏸] para fazer pausa e retomar a reprodução.

Remove o iPod

Pressione o botão [⏸] durante, pelo menos, 2 segundos.

A unidade entra no modo USB REMOVE ("USB REMOVE" é apresentado) e o iPod pode ser removido em segurança.

Selecionar uma música pesquisando o iPod

Indicação	Itens
"Music"	
"Playlists"	Listas de reprodução
"Artists"	Artistas
"Albums"	Álbuns
"Songs"	Músicas
"Podcasts"	Podcasts
"Genres"	Géneros
"Composers"	Compositores

1 Selecione a fonte de iPod

2 Entre no modo de lista de menus

Pressione o botão [MENU].

3 Rode o botão [VOL] e pressione-o quando o item pretendido for apresentado.

Selecione "Music".

4 Selecione uma música

Tipo de operação	Operação
Deslocar entre itens	Rode o botão [VOL].
Selecione um item	Pressione o botão [VOL].
Pesquisa a alta velocidade	Pressione o botão [DISP] ou [⏪] / [⏩] para percorrer uma página para cima ou para baixo. Pressione o botão [DISP] ou [⏪] / [⏩] durante pelo menos 1 segundo para percorrer continuamente para cima ou para baixo a alta velocidade. Pressione o botão de novo para parar de percorrer.
Volte ao elemento anterior	Pressione o botão [MENU].
Voltar para o menu de topo	Pressione o botão [MENU] durante pelo menos 1 segundo.

↻ Por exemplo: Pesquisar por nome de artista.

Rode o botão [VOL] e pressione-o quando o item pretendido for apresentado.

Selecione "Music" > "Artists" > Nome do artista > Nome do álbum > Título da música

Cancelar o modo de lista de menus

Pressione o botão [MENU] durante pelo menos 1 segundo e pressione-o de novo brevemente.



- A unidade memoriza a posição onde encontrou a música no modo de pesquisa. Quando entrar no modo de lista de menus após pesquisar uma música, a posição memorizada é apresentada. Pressione o botão [MENU] durante pelo menos 1 segundo para mover para a primeira hierarquia, selecione um item de menu e defina os seus parâmetros.
- Os caracteres que não podem ser apresentados são deixados em branco. Se nenhum dos caracteres for apresentado, o nome e os dígitos do item pesquisado são apresentados.

Itens	Indicação	Itens	Indicação
Listas de reprodução	"PLIST****"	Podcasts	"PDCT****"
Artistas	"ART****"	Gêneros	"GEN****"
Álbuns	"ALB****"	Compositores	"COM****"
Músicas	"PRGM****"		

Modo de reprodução

Pode seleccionar um modo de reprodução, como reprodução aleatória e reprodução repetida.

1 Selecione a fonte de iPod

2 Entre no modo de lista de menus

Pressione o botão [MENU].

3 Rode o botão [VOL] e pressione-o quando o item pretendido for apresentado. Selecione "Play Mode".

4 Selecione o Modo de reprodução

Rode o botão [VOL].

Indicação	Descrição
"Play Mode"	
"iPod by Hand"	Quando definido em "ON", permite utilizar o iPod com o controlo do iPod. "ON" / "OFF"
"Folder Random"	Quando definido em "ON", reproduz aleatoriamente as músicas da pasta. "ON" / "OFF"
"All Random"	Quando definido para "ON", reproduz todas as músicas do iPod aleatoriamente. "ON" / "OFF"
"File Repeat"	Quando definido para "ON", reproduz a música repetidamente. "ON" / "OFF"

(__ : Definição de fábrica)

5 Faça uma definição

Pressione o botão [◀◀] ou [▶▶].

6 Saia do modo de lista de menus

Pressione o botão [MENU] durante pelo menos 1 segundo e pressione-o de novo brevemente.

Observações

• All Random (Todas aleatoriamente)

- O tempo necessário para ligar a função Todas aleatoriamente pode demorar mais dependendo do número de músicas no iPod.
- Ligar a função totalmente aleatória altera o item de pesquisa do iPod para "Songs". Este item de busca não será alterado mesmo se a função Todas aleatoriamente estiver desligada.
- Se o item de busca foi alterado para buscar música enquanto a função Todas aleatoriamente estiver ligada, a função Todas aleatoriamente é desligada e as músicas no item de busca são reproduzidas aleatoriamente.

• iPod by Hand (Modo de controlo do iPod com a mão)

Permite-lhe operar o iPod com o controlo no iPod.



- No controlo do iPod por modo manual, o iPod não pode ser operado usando esta unidade.
- Este modo não é compatível com a apresentação da informação da música. O mostrador apresenta "iPod by Hand Mode".
- O iPod pode ser operado quando estiver de acordo com a função de controlo do iPod.

Operação do iPod/iPhone

Definição do iPod

Pode seleccionar os seguintes itens de definição do iPod.

- 1 Selecione a fonte de iPod**
- 2 Entre no modo de lista de menus**
Pressione o botão [MENU].
- 3 Rode o botão [VOL] e pressione-o quando o item pretendido for apresentado.**
Selecione "Settings".
- 4 Selecione o item a definir**
Rode o botão [VOL] e pressione-o quando o item pretendido for apresentado.

Indicação	Descrição
"Settings"	
"Skip Search"	Define a percentagem a saltar com <Saltar busca> (página 14). "0.5%" / "1%" / "5%" / "10%"
"Delete My Playlist"	Elimina a minha lista de reprodução registada. Consulte <Eliminar uma música da Lista de reprodução> (página 15) para conhecer o funcionamento. "One" / "All" → "Yes" / "No"

(__ : Definição de fábrica)

5 Faça uma definição

- Quando o ícone " [PUSH] " for apresentado (na extremidade direita do ecrã)
Rode o botão [VOL] para seleccionar um valor de definição e, em seguida, pressione o botão [VOL].
- Quando o ícone " [PUSH] " não for apresentado
Pressione o botão [◀◀] ou [▶▶] para seleccionar um valor de definição.

6 Saia do modo de lista de menus

Pressione o botão [MENU] durante pelo menos 1 segundo e pressione-o de novo brevemente.



- As definições de "Skip Search" em <Definição do iPod> (página 12) e em <Definição do USB> (página 17) são sempre iguais. Alterar a definição de um reflecte-se na outra.

Seleccionar o modo de pesquisa

Pode seleccionar o método de pesquisa mais adequado para a música pretendida dos 4 tipos de modo de pesquisa.

Reprodução normal

Indicação	Descrição
"Direct Search"	Pode pesquisar rapidamente a música pretendida especificando o seu item de pesquisa (artista, álbum, etc.) e inicial. Consulte <Pesquisa directa> (página 13).
"Related Search"	Pesquisa músicas do mesmo artista ou género daquele que está a ser reproduzido. Consulte <Pesquisa relacionada> (página 13).
"Recall My Playlist"	Regista uma música na minha lista de reprodução e faz a sua reprodução.
"Delete My Playlist"	Regista uma música na minha lista de reprodução e faz a sua reprodução.
"Register My P-list"	Regista uma música na minha lista de reprodução. Consulte <A minha lista de reprodução> (página 15).

Procurar

Indicação	Descrição
"Direct Search"	Pode pesquisar rapidamente a música pretendida especificando o seu item de pesquisa (artista, álbum, etc.) e inicial. Consulte <Pesquisa directa> (página 13).
"Alphabet Search"	Pode seleccionar um carácter do alfabeto da lista do item de pesquisa (artista, álbum, etc.) já seleccionado. Consulte <Busca por alfabeto> (página 14).
"Skip Search"	O número de músicas a saltar é determinado pela relação do número total de músicas na lista seleccionada no momento. Consulte <Saltar busca> (página 14).
"Register My P-list"	Regista uma música na minha lista de reprodução. Consulte <A minha lista de reprodução> (página 15).

1 Selecione a fonte de iPod

Pressione o botão [SRC]. Rode o botão [VOL] e pressione-o quando o item pretendido for apresentado.

Selecione o ecrã "iPod".

➤ Modo de selecção SRC 2: Pressionar o botão [SRC] repetidamente alterna a fonte.

2 Entre no modo de pesquisa

Pressione o botão [SEARCH MODE].

3 Selecione o modo de pesquisa

Rode o botão [VOL].

4 Inicie o modo de pesquisa

Pressione o botão [VOL].

Cancelar o modo de pesquisa

Pressione o botão [SEARCH MODE].

Pesquisa directa

Pode pesquisar rapidamente a música pretendida especificando o seu item de pesquisa (artista, álbum, etc.) e inicial.

1 Seleccione a fonte de iPod

2 Pressione o botão [SEARCH MODE].

3 Entre no modo de Pesquisa directa

Rode o botão [VOL] e pressione-o quando o item pretendido for apresentado. Seleccione "Direct Search".

4 Seleccione o item de pesquisa

Rode o botão [VOL] e pressione-o quando o item de pesquisa pretendido for seleccionado.

Display	Items	Display	Items
"PLAYLISTS"	Listas de reprodução	"PODCASTS"	Podcasts
"ARTISTS"	Artistas	"GENRES"	Géneros
"ALBUMS"	Álbuns	"COMPOSERS"	Compositores
"SONGS"	Músicas		

5 Seleccione o carácter a pesquisar

Tipo de operação	Operação
Deslocar entre itens	Rode o botão [VOL].
Selecione um item	Pressione o botão [VOL].
Passa para a coluna seguinte	Pressione o botão [◀◀] ou [▶▶].

Podem ser introduzidos até 3 caracteres.

6 Determine a inicial seleccionada

Rode o botão [VOL] e pressione-o quando o item pretendido for apresentado. Seleccione "DONE".

Inicie a busca. Quando a busca termina, o modo de busca de música é seleccionado novamente na posição do carácter seleccionado.

Após este passo, precisa de pesquisar. Consulte o passo 4 de <Seleccionar uma música pesquisando o iPod> (página 10) para seleccionar uma música.

Cancelar a Pesquisa directa

Pressione o botão [SEARCH MODE].



- Os caracteres que podem ser introduzidos são os caracteres alfabéticos (A a Z), os caracteres numéricos (0 a 9), e " * ".

- " * " indica caracteres diferentes dos caracteres alfabéticos e numéricos. Não é possível introduzir mais caracteres quando introduzir " * " na posição do primeiro carácter.
- Se a primeira sequência de caracteres começar por um artigo "a", "an" ou "the" no modo de Pesquisa directa, a pesquisa é realizada independentemente do artigo.

Pesquisa relacionada

Pesquisa músicas do mesmo artista ou género daquele que está a ser reproduzido.

1 Reproduzir música no iPod

2 Pressione o botão [SEARCH MODE].

3 Entre no modo de pesquisa relacionada

Rode o botão [VOL] e pressione-o quando o item pretendido for apresentado. Seleccione "Related Search".

4 Seleccione o item de pesquisa

Rode o botão [VOL] e pressione-o quando o item de pesquisa pretendido for seleccionado.

Indicação	Pesquisa música
"Search Artist"	Apresenta o álbum do mesmo artista.
"Search Album"	Apresenta músicas do álbum no qual a que está a ser reproduzida está incluída.
"Search Genre"	Apresenta o artista no mesmo género.
"Search Composer"	Apresenta o álbum incluindo a música criada pelo mesmo compositor.

Após este passo, precisa de pesquisar. Consulte o passo 4 de <Seleccionar uma música pesquisando o iPod> (página 10) para seleccionar uma música.

Cancelar a pesquisa relacionada

Pressione o botão [SEARCH MODE].



- A pesquisa relacionada não pode ser realizada durante a reprodução de um Podcast.
- Quando a música que está a ser reproduzida não tiver informações sobre os itens da pesquisa ou não for encontrada qualquer música, a mensagem "Not Found" é apresentada.

Operação do iPod/iPhone

Busca por alfabeto

Pode seleccionar uma música pelo alfabeto. Esta função pesquisa músicas cujo nome contenha o(s) caracter(es) especificado(s) na lista do item de pesquisa seleccionado (artista, álbum, etc).

1 Selecciona a fonte de iPod

2 Entre no modo de procura

Pressione o botão [MENU].

Rode o botão [VOL] e pressione-o quando o item pretendido for apresentado.

Selecione o "Music" > item.

3 Entre no modo de Busca por alfabeto

Pressione o botão [SEARCH MODE].

Rode o botão [VOL] e pressione-o quando o item pretendido for apresentado.

Selecione "Alphabet Search".

4 Busca por item

Tipo de operação	Operação
Selecione o carácter	Pressione o botão [DISP] ou [] / [TI].
Deslocar entre itens	Rode o botão [VOL].
Selecione um item	Pressione o botão [VOL].
Volte ao elemento anterior	Pressione o botão [MENU].

Após este passo, precisa de pesquisar. Consulte o passo 4 de <Selecção de uma música pesquisando o iPod> (página 10) para seleccionar uma música.

Cancelar a busca alfabética

Pressione o botão [SEARCH MODE].



- O tempo de busca por alfabeto pode ser mais prolongado consoante o número de músicas ou itens no iPod.
- Se a série de caracteres começar por um artigo "a", "an", ou "the" em modo de busca alfabética, é procurado ignorando o artigo.

Saltar busca

Pode percorrer para cima ou para baixo de acordo com o número de itens de pesquisa seleccionado de modo a poder alterar rapidamente a posição de apresentação.

1 Selecciona a fonte de iPod

2 Entre no modo de procura

Pressione o botão [MENU].

Rode o botão [VOL] e pressione-o quando o item pretendido for apresentado.

Selecione o "Music" > item.

3 Pressione o botão [SEARCH MODE].

4 Entre no modo Saltar busca

Rode o botão [VOL] e pressione-o quando o item pretendido for apresentado.

Selecione "Skip Search".

5 Busca por item

Tipo de operação	Operação
Deslocar entre itens	Rode o botão [VOL].
Selecione um item	Pressione o botão [VOL].
Saltar busca	Pressione o botão [DISP] ou [] / [TI]. Manter pressionado o botão durante 3 segundos ou mais salta as músicas a 10% independentemente da definição.
Define a percentagem a saltar realizada	Pressione o botão [◀◀] ou [▶▶].
Volte ao elemento anterior	Pressione o botão [MENU].

Após este passo, precisa de pesquisar. Consulte o passo 4 de <Selecção de uma música pesquisando o iPod> (página 10) para seleccionar uma música.

Cancelar Saltar busca

Pressione o botão [SEARCH MODE].



- Defina a percentagem com "Skip Search" de <Definição do iPod> (página 12).

A minha lista de reprodução

Permite-lhe registar as suas músicas favoritas na Lista de reprodução desta unidade. Pode registar até 10 músicas na Lista de reprodução.

Registar músicas na Lista de reprodução

1 Reproduz a música que pretende registar

2 Pressione o botão [SEARCH MODE].

3 Registe a música

Rode o botão [VOL] e pressione-o quando o item pretendido for apresentado.

Selecione "Register My Playlist"

"## Stored (Número de registo)" é apresentado.



- Faça uma Lista de reprodução entre as músicas guardadas num iPod. Se tentar registar uma música armazenada num iPod diferente, "No Information" aparece e depois "Delete My Playlist" é apresentado. Selecione "Yes" para eliminar a lista de reprodução quando a pretender refazer.
- A música apresentada no modo Busca de música pode ser registada da mesma forma. Para saber como utilizar a função de busca de música, consulte <Seleccionar uma música pesquisando o iPod> (página 10).
- Se tentar registar a décima primeira música, "Memory Full" é apresentado e não a pode registar. Para registar essa música, elimine uma música não necessária.
- Não registe Podcasts. As músicas que não pretende registar podem estar registadas ou a reprodução pode não ser executada correctamente.

Reproduzir uma música da Lista de reprodução

1 Pressione o botão [SEARCH MODE].

2 Entre no modo da minha lista de reprodução

Rode o botão [VOL] e pressione-o quando o item pretendido for apresentado.

Selecione "Recall My Playlist".

3 Reproduz a música da lista de reprodução

Rode o botão [VOL] e pressione-o quando o item pretendido for apresentado.

Selecione a música que pretende reproduzir.



- Colocar em ACC OFF ou desligar a alimentação, cancela o modo da minha lista de reprodução.
- O final de uma música pode ficar cortado, a não ser que a música tenha um silêncio de 1 segundo ou superior no final.
- Não é possível realizar a reprodução aleatória durante a reprodução de uma música da lista de reprodução.

Eliminar uma música da Lista de reprodução

1 Pressione o botão [SEARCH MODE].

2 Entre no modo de eliminar lista de reprodução

Rode o botão [VOL] e pressione-o quando o item pretendido for apresentado.
Selecione "Delete My Playlist".

3 Rode o botão [VOL] e pressione-o quando o item pretendido for apresentado.

Selecione "Delete One" ou "Delete All".

Seleccionar "Delete All" move para o passo 5 e todas as músicas são eliminadas.

4 Rode o botão [VOL] e pressione-o quando o item pretendido for apresentado.

Selecione a música que pretende eliminar.

5 Rode o botão [VOL] e pressione-o quando o item pretendido for apresentado.

Selecione "Yes".

"Complete" é apresentado.



- Pode também eliminar todas as músicas da lista de reprodução seleccionando "Delete My Playlist" descrito na secção <Definição do iPod> (página 12).
- Se ligar um iPod diferente daquele registado na minha lista de reprodução, "Delete One" e "Delete All" não aparecem e todas as músicas são eliminadas.

Operação do dispositivo USB

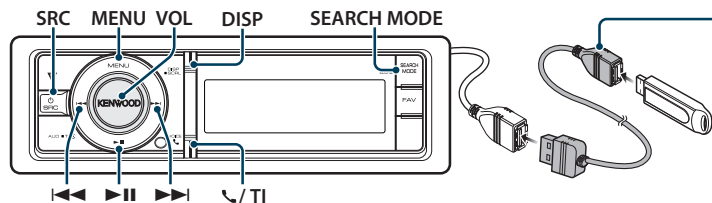

Quando ligar o dispositivo USB, recomendamos a utilização do CA-U1EX (opção).

Operação Básica

Reproduzir o dispositivo USB

- **Ligue um dispositivo USB**
Quando ligado, a fonte muda automaticamente e a música começa a ser reproduzida.
- **Selecione a fonte USB**
Pressione o botão [SRC]. Rode o botão [VOL] e pressione-o quando o item pretendido for apresentado.
Selecione o ecrã "USB".
↻ Modo de selecção SRC 2: Pressionar o botão [SRC] repetidamente alterna a fonte.

Mover para a pasta seguinte

Pressione o botão [SEARCH MODE].

Selecionar música

Pressione o botão [◀◀] ou [▶▶].

Avança ou recua rapidamente

Mantenha pressionado o botão [◀◀] ou [▶▶].



- Não é reproduzido qualquer som durante a reprodução do ficheiro áudio.

Pausa e reprodução

Pressione o botão [⏸] para fazer pausa e retomar a reprodução.

Remove o dispositivo USB

Pressione o botão [⏸] durante, pelo menos, 2 segundos.

A unidade entre no modo USB REMOVE ("USB REMOVE" é apresentado) e o dispositivo USB pode ser removido em segurança.

Busca de ficheiro

Seleccionar o ficheiro ao qual pretende ouvir no dispositivo que está a ser reproduzido agora.

Dispositivo USB

Indicação	Itens
"Music"	Lista de nomes de pastas ou ficheiros.

Suporte de editor de música

Indicação	Itens
"Music"	
"Playlists"	Listas de reprodução
"Artists"	Artistas
"Albums"	Álbuns
"Songs"	Músicas
"Genres"	Géneros

1 Selecione a fonte USB

2 Entre no modo de lista de menus

Pressione o botão [MENU].

3 Rode o botão [VOL] e pressione-o quando o item pretendido for apresentado.

Selecione "Music".

4 Selecione um ficheiro

Tipo de operação	Operação
Deslocar entre itens	Rode o botão [VOL].
Selecione um item	Pressione o botão [VOL].
Pesquisa a alta velocidade	Pressione o botão [DISP] ou [↶] / [TI] para percorrer uma página para cima ou para baixo. Pressione o botão [DISP] ou [↶] / [TI] durante pelo menos 1 segundo para percorrer continuamente para cima ou para baixo a alta velocidade. Pressione o botão de novo para parar de percorrer.
Volte ao elemento anterior	Pressione o botão [MENU].
Voltar para o menu de topo	Pressione o botão [MENU] durante pelo menos 1 segundo.

- ↻ Por exemplo: Pesquisar por 🎵
Rode o botão [VOL] e pressione-o quando o item pretendido for apresentado.

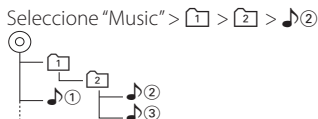

Cancelar o modo de lista de menus

Pressione o botão [MENU] durante pelo menos 1 segundo e pressione-o de novo brevemente.



- Quando pesquisar uma música no modo de Busca de ficheiro, a unidade memoriza a posição da música que está a ser reproduzida após a pesquisa. Para definir um item de menu diferente após pesquisar por uma música, pressione o botão [MENU] durante pelo menos 1 segundo para ir para a primeira hierarquia.

Modo de reprodução

Pode seleccionar um modo de reprodução, como reprodução aleatória e reprodução repetida.

1 Selecione a fonte USB

2 Entre no modo de lista de menus

Pressione o botão [MENU].

3 Rode o botão [VOL] e pressione-o quando o item pretendido for apresentado.

Selecione "Play Mode".

4 Selecione o Modo de reprodução

Rode o botão [VOL].

Indicação	Descrição
"Play Mode"	
"File Scan"	Quando definido em "ON", reproduz em sucessão o início das músicas da pasta. "ON"/"OFF"
"Folder Random"	Quando definido em "ON", reproduz aleatoriamente as músicas da pasta. "ON"/"OFF"
"File Repeat"	Quando definido para "ON", reproduz a música repetidamente. "ON"/"OFF"
"Folder Repeat"	Quando definido em "ON", reproduz repetidamente as músicas na pasta. "ON"/"OFF"

(__ : Definição de fábrica)

5 Faça uma definição

Pressione o botão [◀◀] ou [▶▶].

6 Saia do modo de lista de menus

Pressione o botão [MENU] durante pelo menos 1 segundo e pressione-o de novo brevemente.

Definição do USB

Pode seleccionar os seguintes itens de definição de USB.

1 Selecione a fonte USB

2 Entre no modo de lista de menus

Pressione o botão [MENU].

3 Rode o botão [VOL] e pressione-o quando o item pretendido for apresentado.

Selecione "Settings".

4 Selecione o item a definir

Rode o botão [VOL] e pressione-o quando o item pretendido for apresentado.

Indicação	Descrição
"Settings"	
"Skip Search"	Define a percentagem a saltar com <Saltar busca> (página 14). "0.5%"/"1%"/"5%"/"10%"

(__ : Definição de fábrica)

5 Faça uma definição

Pressione o botão [◀◀] ou [▶▶].

6 Saia do modo de lista de menus

Pressione o botão [MENU] durante pelo menos 1 segundo e pressione-o de novo brevemente.



- As definições de "Skip Search" em <Definição do iPod> (página 12) e em <Definição do USB> (página 17) são sempre iguais. Alterar a definição de um reflecte-se na outra.

Operação do dispositivo USB

Saltar busca

Pode percorrer para cima ou para baixo de acordo com o número de itens de pesquisa seleccionado de modo a poder alterar rapidamente a posição de apresentação.

1 Seleccione a fonte USB

2 Entre no modo de Busca de ficheiro

Pressione o botão [MENU].

Rode o botão [VOL] e pressione-o quando o item pretendido for apresentado.

Seleccione o "Music" > item.

3 Entre no modo Saltar busca

Pressione o botão [SEARCH MODE].

4 Busca de música

Tipo de operação	Operação
Deslocar entre itens	Rode o botão [VOL].
Seleccione um item	Pressione o botão [VOL].
Saltar busca	Pressione o botão [DISP] ou [] / [TI]. Manter pressionado o botão durante 3 segundos ou mais salta as músicas a 10% independentemente da definição.
Define a percentagem a saltar realizada	Pressione o botão [◀◀] ou [▶▶].
Volte ao elemento anterior	Pressione o botão [MENU].

Após este passo, consulte o passo 4 de <Busca de ficheiro> (página 16) para seleccionar uma música.

Cancelar Saltar busca

Pressione o botão [SEARCH MODE].



- Esta operação só é efectiva para ficheiros registados na base de dados criada com o KENWOOD Music Editor.
- Defina a percentagem com "Skip Search" de <Definição do USB> (página 17).

Função do controlo remoto

Busca directa de música

Fazer a busca da música introduzindo o número do ficheiro.

1 Entre no modo Busca directa de música

Pressione o botão [DIRECT] do controlo remoto.

2 Entre o número da música

Pressione os botões numerados do controlo remoto.

3 Busca de música

Pressione o botão [◀◀] ou [▶▶].

Cancelamento da busca directa de música

Pressione o botão [DIRECT].



- A Busca directa de música não pode ser realizada durante a reprodução do suporte "Music Editor", a reprodução aleatória ou a reprodução da busca.

CD de música/Operação do ficheiro áudio

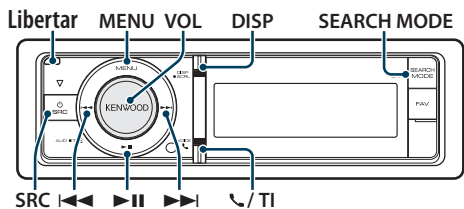

Operação Básica

Abra o painel frontal

Pressione o botão Release.



- Empurre o painel para a esquerda e volte a colocá-lo na posição original.

Reprodução do disco

- Um disco inserido.

Quando inserido, a fonte é automaticamente alterada e a música começa a ser reproduzida. Quando insere um CD, o indicador "CD-IN" acende.

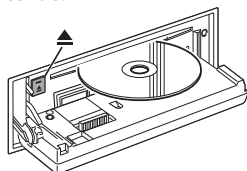

• Seleccione a fonte CD

Pressione o botão [SRC]. Rode o botão [VOL] e pressione-o quando o item pretendido for apresentado.

Selecione o ecrã "CD".

- Modo de selecção SRC 2: Pressionar o botão [SRC] repetidamente alterna a fonte.

Ejeção do disco

Pressione o botão [▲].

Mover para a pasta seguinte

Pressione o botão [SEARCH MODE].



- Esta operação só pode ser realizada para o ficheiro de áudio.

Seleccionar música

Pressione o botão [◀◀] ou [▶▶].

Avança ou recua rapidamente

Mantenha pressionado o botão [◀◀] ou [▶▶].



- Não é reproduzido qualquer som durante a reprodução do ficheiro áudio.

Pausa e reprodução

Pressione o botão [▶II] para fazer pausa e retomar a reprodução.

Função da fonte de CD interno

Busca de música

Selecione a música que pretende ouvir no disco que está a ser reproduzido.

Indicação	Descrição
"Music"	Lista de faixas (CD de música) / Lista de nomes de pastas ou ficheiros (ficheiro de áudio)

1 Seleccione a fonte CD

2 Entre no modo de lista de menus

Pressione o botão [MENU].

3 Rode o botão [VOL] e pressione-o quando o item pretendido for apresentado.

Selecione "Music".

4 Busca de música

Tipo de operação	Operação
Deslocar entre itens	Rode o botão [VOL].
Selecione um item	Pressione o botão [VOL].
Pesquisa a alta velocidade	Pressione o botão [DISP] ou [↶] / [TI] para percorrer uma página para cima ou para baixo. Pressione o botão [DISP] ou [↶] / [TI] durante pelo menos 1 segundo para percorrer continuamente para cima ou para baixo a alta velocidade. Pressione o botão de novo para parar de percorrer.
Volte ao elemento anterior	Pressione o botão [MENU].
Voltar para o menu de topo	Pressione o botão [MENU] durante pelo menos 1 segundo.

Cancelar o modo de lista de menus

Pressione o botão [MENU] durante pelo menos 1 segundo e pressione-o de novo brevemente.

CD de música/Operação do ficheiro áudio

Modo de reprodução

Pode seleccionar um modo de reprodução, como reprodução aleatória e reprodução repetida.

1 Selecione a fonte CD

2 Entre no modo de lista de menus

Pressione o botão [MENU].

3 Rode o botão [VOL] e pressione-o quando o item pretendido for apresentado.

Selecione "Play Mode".

4 Selecione o Modo de reprodução

Rode o botão [VOL].

Fonte de CD de música

Indicação	Descrição
"Play Mode"	
"Track Scan"	Quando definido em "ON", reproduz em sucessão o início das músicas do disco. "ON"/"OFF"
"Disc Random"	Quando definido em "ON", reproduz aleatoriamente as músicas do disco. "ON"/"OFF"
"Track Repeat"	Quando definido para "ON", reproduz a música repetidamente. "ON"/"OFF"

(__ : Definição de fábrica)

Fonte do ficheiro de áudio

Indicação	Descrição
"Play Mode"	
"File Scan"	Quando definido em "ON", reproduz em sucessão o início das músicas do disco. "ON"/"OFF"
"Folder Random"	Quando definido em "ON", reproduz aleatoriamente as músicas do disco. "ON"/"OFF"
"File Repeat"	Quando definido para "ON", reproduz a música repetidamente. "ON"/"OFF"
"Folder Repeat"	Quando definido em "ON", reproduz repetidamente a música no disco. "ON"/"OFF"

(__ : Definição de fábrica)

Fonte de carregador de CD

Indicação	Descrição
"Play Mode"	
"Track Scan"	Quando definido em "ON", reproduz em sucessão o início das músicas do disco. "ON"/"OFF"
"Disc Random"	Quando definido em "ON", reproduz aleatoriamente as músicas do disco. "ON"/"OFF"

"Magazine Random"	Quando definido em "ON", reproduz aleatoriamente as músicas do carregador de discos. "ON"/"OFF"
"Track Repeat"	Quando definido para "ON", reproduz a música repetidamente. "ON"/"OFF"
"Disc Repeat"	Quando definido em "ON", reproduz repetidamente a música no disco. "ON"/"OFF"

(__ : Definição de fábrica)

5 Faça uma definição

Pressione o botão [◀◀] ou [▶▶].

6 Saia do modo de lista de menus

Pressione o botão [MENU] durante pelo menos 1 segundo e pressione-o de novo brevemente.

Operação básica do carregador de disco (opcional)

Selecione a fonte de carregador de CD

Pressione o botão [SRC]. Rode o botão [VOL] e pressione-o quando o item pretendido for apresentado.

Selecione o ecrã "CD CHANGER".

⇒ Modo de selecção SRC 2: Pressionar o botão [SRC] repetidamente alterna a fonte.

Mover para o disco seguinte

Pressione o botão [SEARCH MODE].

Selecionar música

Pressione o botão [◀◀] ou [▶▶].

Avança ou recua rapidamente

Mantenha pressionado o botão [◀◀] ou [▶▶].

Pausa e reprodução

Pressione o botão [▶II] para fazer pausa e retomar a reprodução.

Função do controlo remoto

Busca directa de música

Buscar música introduzindo o número da faixa.

1 Entre no modo Busca directa de música
Pressione o botão [DIRECT] do controlo remoto.

2 Entre o número da música
Pressione os botões numerados do controlo remoto.

3 Busca de música
Pressione o botão [◀◀] ou [▶▶].

Cancelamento da busca directa de música

Pressione o botão [DIRECT].



- A Busca directa de música não pode ser realizada durante a reprodução de reprodução aleatória ou a reprodução da busca.

Função de carregador de discos com controlo remoto

Busca directa de disco

Faça a busca do disco introduzindo o número do disco.

1 Entre no modo de busca directa do disco
Pressione o botão [DIRECT] do controlo remoto.

2 Introduza o número do disco
Pressione os botões numerados do controlo remoto.

3 Busca de disco
Pressione o botão [FM] ou [AM].

Cancelar a busca directa de disco

Pressione o botão [DIRECT].



- A Busca directa do disco não pode ser realizada durante a reprodução aleatória ou a reprodução da busca.
- Introduza "0" para seleccionar o disco 10.

Operação do sintonizador

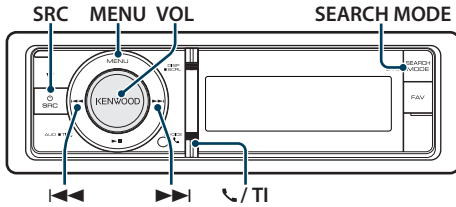

Operação Básica

Selecionar a fonte do Sintonizador

Pressione o botão [SRC]. Rode o botão [VOL] e pressione-o quando o item pretendido for apresentado.

Selecione o ecrã "Tuner".

➤ Modo de selecção SRC 2: Pressionar o botão [SRC] repetidamente alterna a fonte.

Selecione a Banda a receber

Pressione o botão [SEARCH MODE].

Pressionar o botão alterna a banda de recepção (FM1, FM2, FM3, AM).

Selecionar a estação A receber

Pressione o botão [◀◀] ou [▶▶].

➤ Os detalhes da selecção da estação em funcionamento são definidos em "Seek mode" de <Definição do sintonizador> (página 22).

Informações de trânsito

KDC-BT61U

Pressione o botão [VOL] durante, pelo menos, 1 segundo.

KDC-6051U

Pressione o botão [📶] / [TI].

Liga ou desliga a função de informações de trânsito.

Quando a função é definida para ON, o indicador "TI" está ON.

Se o boletim de trânsito começar quando a função estiver ON, "Traffic INFO" é apresentado e as informações de trânsito são recebidas.

➤ Se o volume for ajustado durante a recepção de informações de trânsito, o volume ajustado é memorizado automaticamente. O volume memorizado será usado na próxima vez que a função Informação de Trânsito for ligada.

Definição do sintonizador

Pode seleccionar os seguintes itens de Definição do sintonizador.

1 Seleccione a fonte de sintonizador

2 Entre no modo de lista de menus

Pressione o botão [MENU].

3 Rode o botão [VOL] e pressione-o quando o item pretendido for apresentado.

Selecione "Settings".

4 Seleccione o item a definir para ajustar

Rode o botão [VOL] e pressione-o quando o item pretendido for apresentado.

Indicação	Descrição
"Settings"	
"Local Seek"	Apenas estações com boa recepção são procuradas em sintonia de busca automática. "OFF" / "ON"
"Seek Mode"	Selecione o modo de sintonização do rádio. "Auto1": Busca automática de uma estação. "Auto2": Busca pela ordem as estações na memória predefinida. "Manual": Controlo de sintonia manual normal.
"Auto Memory"	Memoriza automaticamente 6 estações com boa recepção. Consulte <Entrada de memória automática> (página 23).
"Forced MONO"	Reduz o ruído quando as transmissões estéreo são recebidas como mono. "OFF" / "ON"
"News"	Liga ou desliga a função Recepção automática de boletins de notícias e define o tempo de desactivar a interrupção de boletins de notícias. "OFF" / "00min" – "90min"
"AF"	Quando a recepção de uma estação é deficiente, muda automaticamente para a estação que está a transmitir o mesmo programa, na mesma rede Radio Data System. (AF: Frequência alternativa) "OFF" / "ON"
"RDS Regional"	Define se comutar para a estação apenas na região específica usando o controlo "AF". "OFF" / "ON"
"Auto TP Seek"	Quando a recepção da estação da informação de trânsito é fraca, procura automaticamente uma estação que pode ser melhor recepcionada. "OFF" / "ON"

(_ : Definição de fábrica)

5 Faça uma definição

Pressione o botão [◀◀] ou [▶▶].

6 Saia do modo lista de menus

Pressione o botão [MENU] durante pelo menos 1 segundo e pressione-o de novo brevemente.

Observações

- **News (Boletim de notícias com definição de limite de tempo)**
Recebe automaticamente o boletim de notícias quando este começa. Define o tempo durante o qual a interrupção é desactivada após o início de outro boletim de notícias. Alterar "News 00min" para "News 90min" liga esta função. Se os noticiários começarem quando esta função estiver definida como ON, "News" é apresentada e os noticiários são recebidos. Se "20min" tiver sido definida, a recepção de outro noticiário só começa após 20 minutos. O volume dos noticiários tem o mesmo nível do definido para Informações de trânsito.
- **Forced MONO (MONO forçado)**
Campos eléctricos fortes (como linhas eléctricas) podem tornar a qualidade do som instável, quando estiver definido como ON. Nessas situações, desligue.

Memória predefinida de estações

Colocar uma estação na memória.

- 1 Seleccione a banda de rádio e sintonize uma estação de rádio que pretenda armazenar na memória predefinida**
- 2 Entre no modo de lista de menus**
Pressione o botão [MENU].
- 3 Entre no modo Memória predefinida**
Rode o botão [VOL] e pressione-o quando o item pretendido for apresentado.
Seleccione "List & Memory".
- 4 Seleccione o número a guardar na memória**
Rode o botão [VOL] e pressione-o durante pelo menos 2 segundos quando o item pretendido for apresentado.
Seleccione o número predefinido.

Indicação	Descrição
"List & Memory"	
"-1"	Número predefinido 1.
"-2"	Número predefinido 2.
⋮	
"-6"	Número predefinido 6.

Cancelamento do modo Memória predefinida

Pressione o botão [MENU] durante pelo menos 1 segundo e pressione-o de novo brevemente.

Entrada de memória automática

Memorizar automaticamente estações com boa recepção.

- 1 Seleccione a banda de rádio que pretende armazenar na memória predefinida**
- 2 Entre no modo de lista de menus**
Pressione o botão [MENU].
- 3 Entre no modo de entrada de memória automática**
Rode o botão [VOL] e pressione-o quando o item pretendido for apresentado.
Seleccione "Settings" > "Auto Memory".
- 4 Abra entrada automática de memória**
Rode o botão [VOL] e pressione-o quando o item pretendido for apresentado.
Seleccione "YES".

Quando forem memorizadas 6 estações que possam ser recepcionadas a entrada automática de memória fecha.

Sintonia predefinida

Invocar as estações em memória.

- 1 Seleccione a banda de rádio**
- 2 Entre no modo de lista de menus**
Pressione o botão [MENU].
- 3 Seleccione uma estação pretendida na memória**
Rode o botão [VOL] e pressione-o quando o item pretendido for apresentado.
Seleccione "List & Memory" > Número predefinido.

Operação do sintonizador

Função do controlo remoto

Sintonia de acesso directo

Sintonize a estação de rádio pretendida introduzindo a frequência.

1 Seleccione a banda de rádio

2 Entre em modo Sintonia de acesso directo

Pressione o botão [DIRECT] do controlo remoto. "----" é apresentado.

3 Introduza a frequência

Pressione os botões numerados do controlo remoto.
Exemplo:

Frequência desejada	Pressione o botão
92,1 MHz (FM)	[9], [2], [1]
810 kHz (AM)	[8], [1], [0]

4 Sintonize a frequência introduzida

Pressione o botão [◀◀] ou [▶▶].

Cancelar a sintonia de acesso directo

Pressione o botão [DIRECT] do controlo remoto.



- Pode introduzir directamente a frequência da banda FM em intervalos mínimos de 0,1 MHz.

PTY (Tipo de programa)

Seleccionar o Tipo de programa abaixo e buscar uma estação.

Tipo de programa	Indicação	Tipo de programa	Indicação
Fala	"Speech"	Outra música	"Other M"
Música	"Music"	Tempo	"Weather"
Notícias	"News"	Finança	"Finance"
Assuntos correntes	"Affairs"	Programas de crianças	"Children"
Informação	"Info"	Questões sociais	"Social"
Desportos	"Sport"	Religião	"Religion"
Educação	"Educate"	Entrada de telefone	"Phone In"
Drama	"Drama"	Viagens	"Travel"
Cultura	"Culture"	Divertimentos	"Leisure"
Ciência	"Science"	Jazz	"Jazz"
Variada	"Varied"	Música country	"Country"
Música pop	"Pop M"	Música nacional	"Nation M"
Rock	"Rock M"	Música antiga	"Oldies"
Música de escuta fácil	"Easy M"	Música folk	"Folk M"
Clássica leve	"Light M"	Documentários	"Document"
Clássica séria	"Classics"		

- Fala e música incluem os tipos de programa indicados abaixo.
Fala: Itens nas letras brancas.
Música: Itens nas letras pretas.

1 Seleccione a banda FM

Pressione o botão [SEARCH MODE].

Seleccione "FM1", "FM2" ou "FM3".

2 Entre no modo de lista de menus

Pressione o botão [MENU].

3 Entre em modo PTY

Rode o botão [VOL] e pressione-o quando o item pretendido for apresentado.

Seleccione "PTY Search".

4 Seleccione o tipo de programa

Rode o botão [VOL].

5 Busca da estação do tipo de programa seleccionado

Pressione o botão [◀◀] ou [▶▶].

6 Saia do modo PTY

Pressione o botão [MENU].



- Esta função não pode ser usada durante a recepção de um boletim de trânsito ou recepção AM.
- Quando o tipo de programa seleccionado não for encontrado, "No PTY" é apresentado. Seleccione outro tipo de programa.

- A operação termina automaticamente se não utilizar no espaço de 30 segundos.

Predefinição do tipo de programa

Colocar o tipo de programa na memória predefinida do botão e recuperar rapidamente.

Predefinir o tipo de programa

1 Seleccione o tipo de programa a predefinir

Consulte <PTY (Tipo de programa)> (página 24).

2 Entre no modo Predefinição do tipo de programa

Pressione o botão [SEARCH MODE].

3 Seleccione o número a guardar na memória

Rode o botão [VOL] e pressione-o durante pelo menos 2 segundos quando o item pretendido for apresentado.

Selecione o número predefinido.

Recuperar o tipo de programa predefinido

1 Entre em modo PTY

Consulte <PTY (Tipo de programa)> (página 24).

2 Entre no modo Predefinição do tipo de programa

Pressione o botão [SEARCH MODE].

3 Seleccione um Tipo de programa pretendido na memória

Rode o botão [VOL] e pressione-o quando o item pretendido for apresentado.

Selecione o número predefinido.

Alterar o idioma para a função PTY

Seleccionando o idioma do mostrador do Tipo de programa como se segue.

Idioma	Indicação	Idioma	Indicação
Inglês	"English"	Norueguês	"Norwegian"
Espanhol	"Spanish"	Português	"Portuguese"
Francês	"French"	Sueco	"Swedish"
Holandês	"Dutch"	Alemão	"German"

1 Entre em modo PTY

Consulte <PTY (Tipo de programa)> (página 24).

2 Entre em modo Alteração de idioma

Pressione o botão [VOL].

3 Seleccione o idioma

Rode o botão [VOL] e pressione-o quando o item pretendido for apresentado.

Selecione um idioma.

Operação do áudio Bluetooth

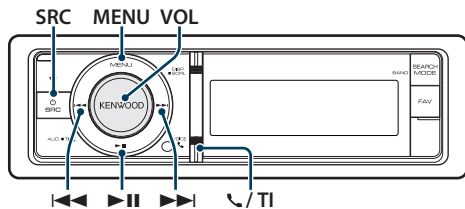

Ligar um Dispositivo Bluetooth

Antes de utilizar um dispositivo Bluetooth, deve ligar o dispositivo Bluetooth a esta unidade.

Emparelhamento (Registo de dispositivos Bluetooth)

Para fazer com que o seu leitor de áudio Bluetooth possa ser usado por esta unidade, precisa de registá-lo (emparelhá-lo).

1 Ligue esta unidade

Pressione o botão [SRC].

2 Comece a registar esta unidade utilizando o dispositivo Bluetooth

Utilizando o dispositivo Bluetooth, registre o leitor de áudio (emparelhamento). Selecione "KENWOOD BT CD/R-4P1"/"KCA-BT300"/"KCA-BT200" da lista de unidades ligadas.

3 Introduza um código PIN

Introduza o código PIN ("0000") no dispositivo Bluetooth.

Verifique se o registo está completo no dispositivo Bluetooth.

➤ O código PIN está predefinido para "0000". Pode alterar este código. Consulte <Registar o código PIN> (página 53).

4 Utilizando o dispositivo Bluetooth, inicie a ligação Bluetooth.



- Se o emparelhamento não for bem sucedido, tente o seguinte.
 - O código PIN é definido como "0000". Consulte <Registar o código PIN> (página 53).
 - Desligue a alimentação desta unidade e volte a ligá-la. Depois, tente de novo a operação de emparelhamento.
 - Se tiverem sido registados outros leitores de áudio, elimine-os. Depois, tente de novo a operação de emparelhamento. Consulte <Apagar um dispositivo Bluetooth registado> (página 54).
- Quando registar a partir desta unidade, consulte <Registar um dispositivo Bluetooth> (página 52).

- Para mais detalhes sobre o leitor de áudio Bluetooth que pode ser ligado, consulte <Sobre o leitor de áudio Bluetooth> (página 61).

Operação Básica

Seleccção a fonte de áudio Bluetooth

Pressione o botão [SRC]. Rode o botão [VOL] e pressione-o quando o item pretendido for apresentado.

Selecione o ecrã "BT Audio".

➤ Modo de selecção SRC 2: Pressionar o botão [SRC] repetidamente alterna a fonte.

Pausa e reprodução

Pressione o botão [▶II].

Busca de música

Pressione o botão [◀◀] ou [▶▶].



- Todas ou algumas das operações anteriores não podem ser efectuadas se o leitor áudio Bluetooth não estiver preparado para controlo remoto.
- Alternar entre fontes de áudio Bluetooth não inicia ou pára a reprodução automaticamente. Efectue a operação para iniciar ou parar a reprodução.
- Alguns leitores de áudio não podem ser controlados remotamente ou religados após a desconexão de Bluetooth. Opere a unidade principal do leitor áudio para ligar o Bluetooth.

Operação básica a telefonar com mãos-livres

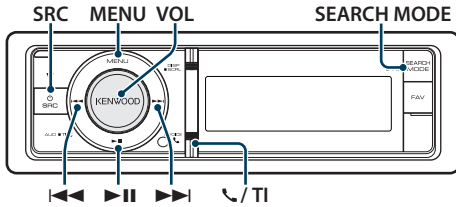

Ligar um Dispositivo Bluetooth

Antes de utilizar um dispositivo Bluetooth, deve ligar o dispositivo Bluetooth a esta unidade. É necessário o seguinte procedimento de 3 passos.

Passo 1. Emparelhamento (Registo de dispositivos Bluetooth)

Para poder utilizar um dispositivo Bluetooth (telemóvel) com esta unidade, tem que registá-lo (emparelhamento).

1 Ligue esta unidade

Pressione o botão [SRC].

2 Comece a registar esta unidade utilizando o dispositivo Bluetooth

Registe a unidade mãos-livres (emparelhamento) operando o dispositivo Bluetooth. Seleccione "KENWOOD BT CD/R-4P1"/ "KCA-BT300"/ "KCA-BT200" da lista de unidades ligadas.

3 Introduza um código PIN

Introduza o código PIN ("0000") no dispositivo Bluetooth.

Verifique se o registo está completo no dispositivo Bluetooth.

🔊 O código PIN está predefinido para "0000". Pode alterar este código. Consulte <Registar o código PIN> (página 53).

4 Operando o dispositivo Bluetooth, inicie a ligação mãos-livres.

Passo 2. Ligação

Se registou 2 ou mais telemóveis, terá de seleccionar um deles. Para mais informações, consulte <Seleccionar o dispositivo Bluetooth que deseja ligar> (página 53).

Quando for ligado um telemóvel, o indicador "BT" acende-se.

Passo 3. Telefonar com mãos-livres

Pode telefonar com mãos-livres quando a ligação é estabelecida.



- Quando registar a partir desta unidade, consulte <Registar um dispositivo Bluetooth> (página 52).
- Para detalhes sobre o telemóvel Bluetooth com função mãos-livres, consulte <Sobre o telemóvel> (página 61).

Receber uma chamada

Atender uma chamada telefónica

Pressione o botão [VOL].



- As operações seguintes desligam a linha:
 - Introduzir um CD.
 - Ligam um dispositivo USB.
- O nome do interlocutor em chamada é apresentado se já tiver sido registado na Agenda telefónica.

Rejeitar uma chamada

Pressione o botão [SRC] ou pressione o botão [📞] / [TI] durante pelo menos 1 segundo.

Durante uma chamada

Desligar uma chamada

Pressione o botão [SRC] ou pressione o botão [📞] / [TI] durante pelo menos 1 segundo.

Comutar para o modo privado

Pressione o botão [▶II].

Alterna entre conversação privada ("PRIVATE") e conversação mãos-livres sempre que este botão é pressionado.



- Consoante o tipo de telemóvel, comutar para o modo de conversação privada poderá seleccionar a fonte que foi utilizada antes de iniciar a ligação mãos-livres. Caso isto aconteça, a fonte não pode ser comutada de volta para o modo de conversação mãos-livres ao utilizar esta unidade. Utilize o telemóvel para voltar ao modo de conversação mãos-livres.

Ajustar o volume de voz durante uma chamada

Rode o botão [VOL].

Operação básica a telefonar com mãos-livres

Chamada em espera

Atender outra chamada recebida com a chamada em curso suspensa

- 1 Pressione o botão [VOL].
- 2 Rode o botão [VOL] e pressione-o quando o item pretendido for apresentado.
Selecione "ANSWER".

Atender outra chamada recebida após terminar a chamada em curso

Pressione o botão [SRC].

Continuar a chamada em curso

- 1 Pressione o botão [VOL].
- 2 Rode o botão [VOL] e pressione-o quando o item pretendido for apresentado.
Selecione "REJECT".

Atender a chamada em espera após terminar a chamada em curso

Pressione o botão [SRC].

Comutar entre a chamada em curso e a chamada em espera

Pressione o botão [VOL].

Cada vez que pressiona este botão comuta o interlocutor em chamada.

Outras funções

Apagar a mensagem de despedida

KDC-BT61U

Pressione o botão [📞].

KDC-6051U

Pressione o botão [TI] durante pelo menos 1 segundo.

A indicação "HF Disconnect" desaparece.

Fazer uma chamada

1 Entre no modo Bluetooth

KDC-BT61U

Pressione o botão [📞].

KDC-6051U

Pressione o botão [TI] durante pelo menos 1 segundo.

2 Selecione um método de marcação

Rode o botão [VOL] e pressione-o quando o item pretendido for apresentado.

Indicação	Descrição
"Preset Call"	Chamar um número predefinido.
"Phonebook"	Seleccionar a inicial a pesquisar na lista telefónica.
"In Call"	Ligar para um número da lista de chamadas recebidas.
"Out Call"	Ligar para um número da lista de chamadas efectuadas.
"Missed Call"	Ligar para um número da lista de chamadas perdidas.
"Number Dial"	Fazer uma chamada introduzindo o número de telefone.

O método de operação para cada modo é descrito abaixo.

3 Sair do método de selecção do modo de marcação

KDC-BT61U

Pressione o botão [📞].

KDC-6051U

Pressione o botão [TI] durante pelo menos 1 segundo.

Marcação rápida (Marcação predefinida)

1 Entre no modo Bluetooth

KDC-BT61U

Pressione o botão [📞].

KDC-6051U

Pressione o botão [TI] durante pelo menos 1 segundo.

2 Selecione o modo de marcação predefinida

Rode o botão [VOL] e pressione-o quando o item pretendido for apresentado.
Selecione "Preset call".

3 Selecione o número que pretende recuperar da memória

Rode o botão [VOL] e pressione-o quando o item pretendido for apresentado.
Selecione o número predefinido.
O número de telefone é apresentado.

4 Saia do modo de marcação predefinida

Pressione o botão [MENU].

5 Efectue uma chamada

Pressione o botão [VOL].



- É necessário registar o número a marcar predefinido.
Consulte <Registar na lista de números predefinidos> (página 30).

Ligar para um número na lista telefónica

1 Entre no modo Bluetooth

KDC-BT61U

Pressione o botão .

KDC-6051U

Pressione o botão [TI] durante pelo menos 1 segundo.

2 Seleccionar o modo de lista telefónica

Rode o botão [VOL] e pressione-o quando o item pretendido for apresentado.

Selecione "Phonebook".

3 Selecione a inicial a procurar

Tipo de operação	Operação
Mova para o carácter seguinte.	Rode o botão [VOL].
Desloca para a fila seguinte.	Pressione o botão [◀◀] ou [▶▶].
Determine a inicial seleccionada.	Pressione o botão [VOL] durante, pelo menos, 1 segundo.

4 Selecione o nome

Tipo de operação	Operação
Deslocar para o número de telefone seguinte.	Rode o botão [VOL].
Determine o número de telefone seleccionado.	Pressione o botão [VOL].

 **Comutar entre modos do mostrador**

Pressione o botão [DISP].

Cada vez que o botão é pressionado comuta entre o nome e o número de telefone.

5 Efectue uma chamada

Pressione o botão [VOL].



• Durante a busca, procura-se um carácter não acentuado como "u" e não um carácter acentuado como "ú".

Ligar para um número no registo de chamadas

1 Entre no modo Bluetooth

KDC-BT61U

Pressione o botão .

KDC-6051U

Pressione o botão [TI] durante pelo menos 1 segundo.

2 Seleccionar o modo chamadas registadas

Rode o botão [VOL] e pressione-o quando o item pretendido for apresentado.

Selecione "Out Call" (chamada realizada), "In Call" (chamada recebida) ou "Missed Call" (chamada não atendida).

3 Selecione um nome ou número de telefone

Rode o botão [VOL] e pressione-o quando o item pretendido for apresentado.

 **Comutar entre modos do mostrador**

Pressione o botão [DISP].

Cada vez que o botão é pressionado comuta entre o nome e o número de telefone.

4 Efectue uma chamada

Pressione o botão [VOL].



• A lista de chamadas efectuadas, a lista de chamadas recebidas e a lista de chamadas perdidas são as listas de chamadas originadas e recebidas por esta unidade. Não são as listas guardadas na memória do telemóvel.

Marque um número

1 Entre no modo Bluetooth

KDC-BT61U

Pressione o botão .

KDC-6051U

Pressione o botão [TI] durante pelo menos 1 segundo.

2 Seleccionar o modo de marcação de número

Rode o botão [VOL] e pressione-o quando o item pretendido for apresentado.

Selecione "Number Dial".

3 Introduza um número de telefone

Tipo de operação	Operação
Seleccionar os números.	Rode o botão [VOL].
Deslocar para o dígito seguinte.	Pressione o botão [▶▶].
Apagar o último dígito.	Pressione o botão [◀◀].

• Pressione o número ([1] - [0]), ou o botão #([FM]), *([AM]), +([▶▶]) no controlo remoto.

 **Para apagar o número de telefone introduzido dígito a dígito:**

Pressione o botão [◀◀] no controlo remoto.

4 Efectue uma chamada

• Pressione o botão [VOL].

• Pressione o botão [DIRECT] no controlo remoto.



• Pode introduzir no máx. 32 dígitos.

Operação básica a telefonar com mãos-livres

Função de KDC-6051U

Fazer uma chamada com marcação por voz

1 Entre no modo de reconhecimento de voz
Pressione o botão [VOL] durante, pelo menos, 1 segundo.

2 É apresentado "PB Name?".

Quando ouvir um bip, diga o nome dentro de 2 segundos.

3 É apresentado "PN Type".

Quando ouvir um bip, diga o nome de categoria dentro de 2 segundos.

4 Efectue uma chamada

Pressione o botão [VOL].

Este passo é igual ao passo 4 do procedimento <Ligar para um número na lista telefónica> (página 29). Pode fazer uma chamada ou seleccionar uma categoria.



- Se a voz não for reconhecida, é apresentada uma mensagem. Pressionar o botão [VOL] permite-lhe voltar a tentar a introdução da voz. Consulte <Guia de resolução de problemas> (página 72).
- Tanto o nome como a categoria exigem o registo de um rótulo de voz. Consulte <Definir um comando de voz para categoria> (página 56).
- O som áudio não é emitido durante o reconhecimento da voz.

Registrar na lista de números predefinidos

1 Seleccione o número de telefone que pretende registar

Seleccione o número de telefone com referência ao seguinte:

- Ligar para um número na lista telefónica (página 29)
- Ligar para um número no registo de chamadas (página 29)
- Marque um número (página 29)

2 Entre no modo Memória predefinida

Pressione o botão [VOL] durante pelo menos 2 segundos.

3 Seleccione o número predefinido a colocar na memória

Rode o botão [VOL] e pressione-o durante pelo menos 1 segundo quando o item pretendido for apresentado.

Seleccione o número predefinido.

4 Determine o número predefinido a colocar na memória





Rode o botão [VOL] e pressione-o quando o item pretendido for apresentado.

Sair do modo de Predefinição de memória

Pressione o botão [MENU].

Apresentação do tipo de número de telefone (categoria)

Os itens de categoria da Lista telefónica são apresentados como se segue:

Indicação	Informação
"GENERAL" / 	Geral
"HOME" / 	Residência
"OFFICE" / 	Escritório
"MOBILE" / 	Telemóvel
"OTHER" / 	Outros

Definições de mostrador

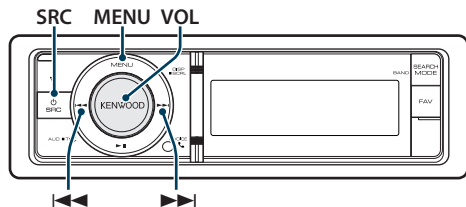

Operação Básica

Alternar o mostrador

Pressione o botão [DISP].

Modo	Tipo de mostrador
Modo de apresentação de 5 linhas	Apresenta 4 a 5 linhas de texto.
Modo de apresentação de 3 linhas	Apresenta 2 a 3 linhas de texto.
Modo de apresentação como iPod	Apresenta como o iPod. (apenas fonte iPod)
Modo de apresentação do analisador de espectro	Apresenta uma linha de texto e o analisador de espectro.
Modo de apresentação do relógio	Apresenta o relógio.



- Quando é seleccionado o modo de apresentação de 5 linhas, o estado (indicador ON/OFF de cada função) pode ser apresentado na primeira linha e o ícone da fonte actualmente seleccionada e as informações de texto podem ser apresentados no lado esquerdo seguindo a operação <Personalização do modo de apresentação de 5 linhas, do modo de apresentação de 3 linhas e do modo de apresentação como iPod> (página 34).

Apresentação do estado: Selecciono "Settings" > "DISP & ILLUMI" > "Display Select" > "Status"

Apresentação lateral: Selecciono "Settings" > "DISP & ILLUMI" > "Display Select" > "Side Select"

Percorrer o texto

Pressione o botão [DISP] durante pelo menos 1 segundo.

O texto apresentado é percorrido.

Definição do mostrador

Pode seleccionar os seguintes itens de Definição do mostrador.

1 Seccione a fonte

Pressione o botão [SRC]. Rode o botão [VOL] e pressione-o quando o item pretendido for apresentado.

➤ Modo de selecção SRC 2: Pressionar o botão [SRC] repetidamente alterna a fonte.

2 Entre no modo de lista de menus

Pressione o botão [MENU].

3 Entre no modo Definição de apresentação

Rode o botão [VOL] e pressione-o quando o item pretendido for apresentado. Seccione "Settings" > "DISP & ILLUMI".

4 Seccione o item de menu

Rode o botão [VOL] e pressione-o quando o item pretendido for apresentado.

Indicação	Descrição
"Settings"	
"DISP & ILLUMI"	Configurar as definições de apresentação e iluminação.
"Display Select"	Seleccionar e personalizar o tipo de apresentação.
"Color Select"	Seleccionar a cor da iluminação do painel. Consulte <Seleção da cor da iluminação> (página 36).
"Display Off Mode"	Se esta unidade não for operada durante pelo menos 5 segundos com "OFF" seleccionado, o mostrador apaga. Durante um modo de configuração, o mostrador não desligará mesmo se passarem 5 segundos. "OFF"/"ON"
"Display Dimmer"	Reduz o brilho da iluminação do mostrador. "Auto": Reduz a iluminação em conjunto com o interruptor das luzes do veículo. "Manual1": Reduz a iluminação de forma constante. "Manual2": Reduz a iluminação para mais escuro do que Manual1. "OFF": Não reduz a iluminação.
"Contrast"	Regula o contraste do mostrador. "1" - "5" - "12"
"DISP N/P"	Altera a apresentação do painel entre positivo e negativo. "POS1"/"POS2"/"NEGA1"/"NEGA2"
"TEXT Scroll"	Especifica se o texto é deslocado automaticamente. "Auto"/"Manual"

"ILLUMI Dimmer"	<p>Reduz o brilho da iluminação das teclas.</p> <p>"Auto": Reduz a iluminação em conjunto com o interruptor das luzes do veículo.</p> <p>"Manual1": Reduz a iluminação de forma constante.</p> <p>"Manual2": Reduz a iluminação para mais escuro do que Manual1.</p> <p>"OFF": Não reduz a iluminação.</p>
"ILLUMI Effect"	<p>Define se o brilho da iluminação das teclas é alterado em conjunto com a operação das teclas.</p> <p>"OFF"/"ON"</p>
"ILLUMI MSC SYNC"	<p>Define se a cor da iluminação das teclas é alterada em conjunto com o volume do som.</p> <p>"OFF"/"ON"</p>

(__ : Definição de fábrica)

5 Faça uma definição

- Quando o ícone "**PUSH**" for apresentado (na extremidade direita do ecrã)
Rode o botão [VOL] para seleccionar um valor de definição e, em seguida, pressione o botão [VOL].
- Quando o ícone "**PUSH**" não for apresentado
Pressione o botão [◀◀] ou [▶▶] para seleccionar um valor de definição.

6 Saia do modo de lista de menus

- Pressione o botão [MENU] durante pelo menos 1 segundo e pressione-o de novo brevemente.

Definições de mostrador

Personalização do modo de apresentação de 5 linhas, do modo de apresentação de 3 linhas e do modo de apresentação como iPod

Pode personalizar a apresentação do modo de apresentação de 5 linhas, do modo de apresentação de 3 linhas e do modo de apresentação como iPod.

1 Seleccione a fonte

Pressione o botão [SRC]. Rode o botão [VOL] e pressione-o quando o item pretendido for apresentado.

↻ Modo de selecção SRC 2: Pressionar o botão [SRC] repetidamente alterna a fonte.

2 Entre no modo de lista de menus

Pressione o botão [MENU].

3 Entre no modo de definição da apresentação e seleccione o modo de apresentação de 5 linhas, o modo de apresentação de 3 linhas ou o modo de apresentação como iPod

Rode o botão [VOL] e pressione-o quando o item pretendido for apresentado.

Seleccione "Settings" > "DISP & ILLUMI" > "Display Select" > "Type Select" > modo de apresentação de 5 linhas, o modo de apresentação de 3 linhas ou o modo de apresentação como iPod.

4 Seleccione o item a definir para ajustar

Rode o botão [VOL] e pressione-o quando o item pretendido for apresentado.

Indicação	Ajuste
"Display Select"	
"Type Select"	Selecione entre o modo de apresentação de 5 linhas, o modo de apresentação de 3 linhas ou o modo de apresentação como iPod.
"Side Select"	Define a apresentação lateral. Text/ Icon/ Disappear
"Text Select"	Define a apresentação do texto. 1. Rode o botão [VOL] para seleccionar a parte de apresentação do texto A parte da apresentação de texto seleccionada pisca. 2. Pressione o botão [◀◀] ou [▶▶] para seleccionar o texto
"Status"	Define a apresentação do estado no modo de apresentação de 5 linhas. Aparece/ Desaparece

(_ : Definição de fábrica)

5 Faça uma definição

Pressione o botão [◀◀] ou [▶▶].

6 Saia do modo de lista de menus

Pressione o botão [MENU] durante pelo menos 1 segundo e pressione-o de novo brevemente.

Seleccção de apresentação de texto

Na fonte sintonizador FM

Frequência e nome do serviço do programa ("Frequency/PS")	Texto de rádio mais* ("Radio Text Plus")
Título da música* ("Song Title")	Texto de rádio ("Radio Text")
Nome do artista* ("Artist Name")	Analizador de espectro e relógio ("Speana/Clock")
Nome da estação* ("Station Name")	Data ("Date")
	Vazio ("Blank")

* São apresentadas informações de radiotexto adicional.

Modo de apresentação de 3 linhas

Frequência e nome do serviço do programa ("Frequency/PS")	Texto de rádio mais* ("Radio Text Plus")
Título da música e Nome do artista* ("Title/Artist")	Texto de rádio ("Radio Text")
Nome da estação* ("Station Name")	Analizador de espectro e relógio ("Speana/Clock")
	Data ("Date")
	Vazio ("Blank")

* São apresentadas informações de radiotexto adicional.

Na fonte sintonizador AM

Frequência ("Frequency")	Data ("Date")
Analizador de espectro e relógio ("Speana/Clock")	Vazio ("Blank")

Na fonte USB/ iPod/ ficheiro de áudio

Modo de apresentação de 5 linhas

Título da música ("Song Title")	Barra do tempo de reprodução ("Time Bar"): Apenas iPod
Nome do álbum ("Album Name")	Analizador de espectro e relógio ("Speana/Clock")
Nome do artista ("Artist name")	Data ("Date")
Nome da pasta ("Folder name")	Vazio ("Blank")
Nome do ficheiro ("File name")	
Tempo de reprodução ("P-Time")	

Modo de apresentação de 3 linhas

Título e Artista ("Artist/Title")	Barra do tempo de reprodução ("Time Bar"): Apenas iPod
Álbum e Artista ("Artist/Album")	Analizador de espectro e relógio ("Speana/Clock")
Nome da pasta ("Folder name")	Data ("Date")
Nome do ficheiro ("File name")	Vazio ("Blank")
Tempo de reprodução ("P-Time")	

Modo de apresentação como iPod

Título da música ("Song Title")	Nome do artista ("Artist name")
Nome do álbum ("Album Name")	Vazio ("Blank")

Na fonte CD de música

Título do disco ("Disc title")	Analisador de espectro e relógio
Título da faixa ("Track title")	("Speana/Clock")
Tempo de reprodução ("P-Time")	Data ("Date")
	Vazio ("Blank")

Na fonte entrada auxiliar

Nome da fonte ("Source Name")	Data ("Date")
Analisador de espectro e relógio ("Speana/Clock")	Vazio ("Blank")

Em Espera

Nome da fonte ("Source Name")	Relógio ("Clock")
Data ("Date")	Vazio ("Blank")

Na fonte áudio Bluetooth (Apenas KDC-BT61U/ KDC-6051U com KCA-BT300 (acessório opcional))

Modo de apresentação de 5 linhas

Áudio Bluetooth ("Source Name")	Analisador de espectro e relógio
Título da música ("Song Title")	("Speana/Clock")
Nome do artista ("Artist name")	Data ("Date")
Nome do álbum ("Album Name")	Vazio ("Blank")

Modo de apresentação de 3 linhas

Áudio Bluetooth ("Source Name")	Analisador de espectro e relógio
Título e Artista ("Artist/Title")	("Speana/Clock")
Álbum e Artista ("Artist/Album")	Data ("Date")
	Vazio ("Blank")

Na fonte carregador de discos (Opcional)

Título do disco ("Disc title")	Analisador de espectro e relógio
Título da faixa ("Track title")	("Speana/Clock")
Tempo de reprodução ("P-Time")	Data ("Date")
	Vazio ("Blank")



- Se o elemento do mostrador selecionado não tiver nenhuma informação, aparecem as informações alternativas.
- Alguns elementos não podem ser selecionados consoante o tipo de mostrador e a linha.
- Quando seleccionar "Folder name" durante a reprodução com iPod, os nomes são apresentados consoante os itens de busca seleccionados.
- Se o controlo do iPod por modo manual estiver activado durante a reprodução do iPod, é apresentado "iPod by Hand Mode".
- Se não for possível apresentar todos os caracteres ao reproduzir com iPod, é apresentado o número do ficheiro na lista.

Informação	Indicação
Título da música	"TITLE****"
Nome da pasta	"FLD****"
Nome do ficheiro	"FILE****"

Personalização do modo de apresentação do analisador de espectro

Pode personalizar o modo de apresentação do analisador de espectro.

1 Seleccione a fonte

Pressione o botão [SRC]. Rode o botão [VOL] e pressione-o quando o item pretendido for apresentado.

➤ Modo de selecção SRC 2: Pressionar o botão [SRC] repetidamente alterna a fonte.

2 Entre no modo de lista de menus

Pressione o botão [MENU].

3 Entre no modo de definição de apresentação e seleccione o modo de apresentação do analisador de espectro

Rode o botão [VOL] e pressione-o quando o item pretendido for apresentado.

Selecione "Settings" > "DISP & ILLUMI" > "Display Select" > "Type Select" > modo de apresentação do analisador de espectro.

4 Seleccione o item a definir para ajustar

Rode o botão [VOL] e pressione-o quando o item pretendido for apresentado.

Indicação	Ajuste
"Display Select"	
"Type Select"	Selecione o modo de apresentação do analisador de espectro.
"Graphic Select"	Altera o modo de apresentação do analisador de espectro.
"Text Select"	Define a apresentação do texto.

5 Faça uma definição

Pressione o botão [◀◀] ou [▶▶].

6 Saia do modo de lista de menus

Pressione o botão [MENU] durante pelo menos 1 segundo e pressione-o de novo brevemente.

Definições de mostrador

Seleção da cor da iluminação

Seleccionar a cor da iluminação do painel.

1 Entre no modo de lista de menus
Pressione o botão [MENU].

2 Entre no modo de selecção da cor da iluminação
Rode o botão [VOL] e pressione-o quando o item pretendido for apresentado.
Selecione "Settings" > "DISP & ILLUMI" > "Color Select".

3 Selecione o local onde pretende definir a cor da iluminação
Rode o botão [VOL] e pressione-o quando o item pretendido for apresentado.

Local	Indicação
Mostrador e tecla	"All"
Indicação	"Display"
Tecla	"Key"

4 Selecione a cor da iluminação
Rode o botão [VOL] e pressione-o quando o item pretendido for apresentado.
Selecione a cor de entre "Variable Scan"/"Color1" — "Color 10"/"User".

Criar uma cor de "User"

Pode criar a sua cor original durante a selecção de "Color1" — "Color 10."

A cor que criou é recuperada quando selecciona "User".

1. Pressione o botão [VOL] durante, pelo menos, 1 segundo.
Entre no modo de ajuste da cor para detalhes.

2. Defina a cor.

Tipo de operação	Operação
Para seleccionar a cor a ajustar. (vermelho, verde ou azul)	Pressione o botão [◀◀] ou [▶▶].
Para ajustar a cor. (Gama: 0 – 9)	Rode o botão [VOL].

3. Pressione o botão [VOL].
Saia do modo de ajuste da cor para detalhes.

5 Saia do modo de lista de menus
Pressione o botão [MENU] durante pelo menos 1 segundo e pressione-o de novo brevemente.

Definição de apresentação de entrada auxiliar

Seleccionar a apresentação quando mudar para a Fonte de entrada auxiliar.

1 Selecione a fonte AUX
Pressione o botão [SRC]. Rode o botão [VOL] e pressione-o quando o item pretendido for apresentado.

Selecione a apresentação "AUX".

➤ Modo de selecção SRC 2: Pressionar o botão [SRC] repetidamente alterna a fonte.

2 Entre no modo de lista de menus
Pressione o botão [MENU].

3 Entre em modo Definição de apresentação de entrada auxiliar
Rode o botão [VOL] e pressione-o quando o item pretendido for apresentado.
Selecione "Settings" > "AUX Name Set".

4 Selecione a apresentação de entrada auxiliar
Rode o botão [VOL].
Selecione "AUX", "DVD", "PORTABLE", "GAME", "VIDEO" ou "TV".

5 Saia do modo de lista de menus
Pressione o botão [MENU] durante pelo menos 1 segundo e pressione-o de novo brevemente.



- O mostrador de entrada auxiliar pode ser definido apenas quando for usada a entrada auxiliar incorporada ou a entrada auxiliar opcional KCA-S220A. No KCA-S220A, "AUX EXT" é apresentado por defeito.
- A fonte AUX está inicialmente definida para "OFF". Antes de definir a apresentação, defina "Built in AUX" descrita em <Definições iniciais> (página 38) para "ON".

Relógio e outras funções

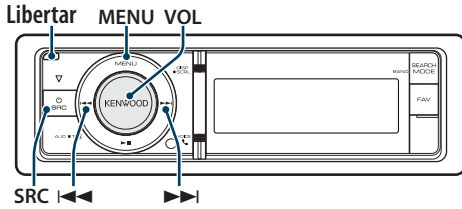

Acerto do relógio e da data

Pode acertar o relógio e a data.

Indicação	Descrição
"Settings"	
"Clock & Date"	
"Clock Adjust"*1	Acerta o relógio.
"Time Synchronized"	Sincronizar os dados de hora da estação Radio Data System e o relógio desta unidade. "OFF"/"ON"
"Date Adjust"	Define a data.
"Date Mode Select"	Define o modo de apresentação da data.

(__ : Definição de fábrica)

*1 "Time Synchronized" está definido como "OFF".

1 Entre no modo de lista de menus

Pressione o botão [MENU].

2 Seleccione o acerto de hora automático do Radio Data System

Rode o botão [VOL] e pressione-o quando o item pretendido for apresentado.

Selecione "Settings" > "Clock & Date" > "Time Synchronize" > "ON" ou "OFF".

Quando seleccionar "OFF", prossiga para o passo 3.

Quando seleccionar "ON", prossiga para o passo 5.

3 Entrem modo Ajuste de relógio

Rode o botão [VOL] e pressione-o quando o item pretendido for apresentado.

Selecione "Settings" > "Clock & Date" > "Clock Adjust".

4 Ajuste do relógio

1. Rode o botão [VOL] para acertar as horas.

2. Pressione o botão [▶▶].

3. Rode o botão [VOL] para acertar os minutos.

4. Pressione o botão [VOL].

5 Entre no modo Ajuste da data

Rode o botão [VOL] e pressione-o quando o item pretendido for apresentado.

Selecione "Date Adjust".

6 Ajustar a data

1. Rode o botão [VOL] para acertar o ano.

2. Pressione o botão [▶▶].

3. Rode o botão [VOL] para acertar o mês.

4. Pressione o botão [▶▶].

5. Rode o botão [VOL] para acertar o dia.

6. Pressione o botão [VOL].

7 Entre no modo Formato da data

Rode o botão [VOL] e pressione-o quando o item pretendido for apresentado.

Selecione "Date Mode Select".

8 Seleccione o formato da data

Rode o botão [VOL] e pressione-o quando o item pretendido for apresentado.

Selecione de entre 7 tipos.

9 Saia do modo de lista de menus

Pressione o botão [MENU] durante pelo menos 1 segundo e pressione-o de novo brevemente.

Relógio e outras funções

Definições iniciais

Pode seleccionar os seguintes itens de Definição inicial.

1 Selecione Standby

Pressione o botão [SRC]. Rode o botão [VOL] e pressione-o quando o item pretendido for apresentado.

Selecione o ecrã "STANDBY".

↻ Modo de selecção SRC 2: Pressionar o botão [SRC] repetidamente alterna a fonte.

2 Entre no modo de lista de menus

Pressione o botão [MENU].

3 Entre no modo de definições iniciais

Rode o botão [VOL] e pressione-o quando o item pretendido for apresentado.

Selecione "Initial Settings".

4 Selecione o item a definir para ajustar

Rode o botão [VOL].

Indicação	Descrição
"Initial Settings"	
"SRC Select"	Define o método de selecção da fonte. "Settings 1" / "2"
"Beep"	Defina o som de verificação da operação (sinal sonoro): ON/OFF. "OFF" / "ON"
"Russian"	Quando este estiver ligado, as seguintes séries de letras são apresentadas em russo: Nome da pasta/ Nome de ficheiro/ Título da música/ Nome do artista/ Nome do álbum/ KCA-BT200 (acessório opcional) "OFF" / "ON"
"Menu Language"	Pode seleccionar o idioma de apresentação do item da lista de menus. "English" / "Français" / "Español" / "Deutsch" / "Italiano" / "Русский"
"Power OFF Wait"	Definição do temporizador para desligar automaticamente a alimentação desta unidade quando o modo Espera continua. A utilização desta definição poderá economizar energia da bateria do veículo. "-----": Power OFF Timer function is OFF. "20min" / "40min" / "60min": Desliga a alimentação após os minutos indicados.
"Built in AUX"	Quando este estiver definido em ligado, a fonte AUX pode ser seleccionada. "ON": Permite que a fonte AUX seja seleccionada. Utilize esta definição quando o terminal AUX incorporado estiver sempre ligado ao equipamento externo. "OFF": Desactiva a selecção da fonte AUX. Utilize esta definição quando o terminal AUX incorporado não for utilizado.

"Forced CD-DA"	Define o modo de leitura de CD. "Settings 1": Distingue automaticamente entre discos de ficheiros áudio e CDs de música ao reproduzir um disco. "Settings 2": Força a reprodução como CD de música.
"Favorite Delete"	Elimina a Memória de predefinição dos favoritos. Consulte <Eliminação da memória da predefinição dos favoritos> (página 49).
"Built in AMP"	Seleccionando "OFF" desliga o amplificador incorporado. Desligando o amplificador incorporado melhora a qualidade do som do Preout. "OFF" / "ON"
"DSI"	O DSI (indicador de sistema desactivado) da unidade pisca quando o painel é removido. "OFF" / "ON"

(_ : Definição de fábrica)

5 Faça uma definição

- Quando o ícone " [PUSH] " for apresentado (na extremidade direita do ecrã) Rode o botão [VOL] para seleccionar um valor de definição e, em seguida, pressione o botão [VOL].
- Quando o ícone " [PUSH] " não for apresentado Pressione o botão [◀◀] ou [▶▶] para seleccionar um valor de definição.

6 Saia do modo de lista de menus

- Pressione o botão [MENU] durante pelo menos 1 segundo e pressione-o de novo brevemente.

Definição de modo Demonstração

Ligar/desligar o modo demonstração.

- 1 Entre no modo de lista de menus**
Pressione o botão [MENU].
- 2 Entre na Definição de modo Demonstração**
Rode o botão [VOL] e pressione-o quando o item pretendido for apresentado.
Selecione "DEMO Mode".
- 3 Defina o modo Demonstração**
Rode o botão [VOL] e pressione-o quando o item pretendido for apresentado.
Selecione "ON" ou "OFF".
- 4 Saia do modo de lista de menus**
Pressione o botão [MENU].

Função de KDC-6051U

Emudecimento do volume durante a recepção de uma chamada telefónica

O sistema de áudio silencia automaticamente quando é recebida uma chamada.

Quando é recebida uma chamada

"CALL" é apresentado.

O sistema de áudio fica em pausa.

Ouvir áudio durante uma chamada

Pressione o botão [SRC].

A mensagem "CALL" desaparece e o sistema de áudio volta a ser ligado.

Quando a chamada termina

Desligue o telefone.

A mensagem "CALL" desaparece e o sistema de áudio volta a ser ligado.



- Para usar a função Silenciador TEL, é necessário ligar o fio MUTE ao seu telefone utilizando um acessório de telefone comercial. Consulte <Ligar os cabos aos terminais> (página 68).

Painel anti-roubo

O painel frontal da unidade pode ser destacado e transportado, para ajudar a evitar furtos.

Remover o painel frontal

- 1 Pressione o botão Release.**
Baixar o painel para abrir.
- 2 Empurrar o painel para a esquerda e puxá-lo para a frente para o remover.**

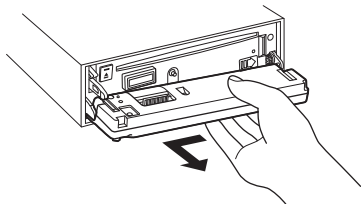

- O painel é uma peça de precisão e poderá ser danificado por pancadas ou sacudidelas.
- Mantenha o painel na sua caixa quando desbloqueado.
- Não exponha o painel (e a respectiva caixa) à luz solar directa ou a calor ou humidade em excesso. Evite também locais com demasiada poeira ou a possibilidade de salpicos de água.

Recolocar o painel frontal

- 3 Alinhe o eixo da unidade com a depressão no painel.**

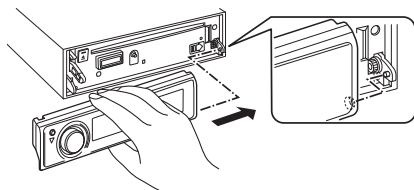

- 4 Empurre o painel até encaixar.**

O painel fica devidamente encaixado, permitindo a utilização da unidade.

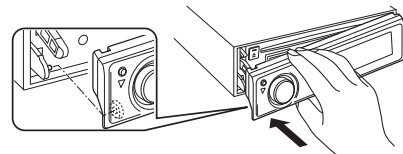

Ajustes de áudio

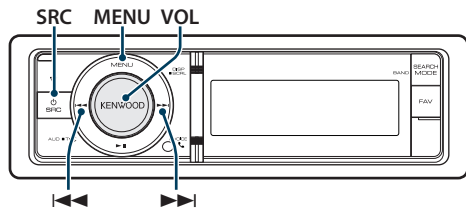

Controlo de áudio

Pode ajustar os seguintes itens de definição do áudio.

Indicação	Descrição
"SubWoof Level"	Pode definir o nível de subwoofer. "–15" — "0" — "+15"
"DSP Set"	"Bypass": Desactiva a função DSP. "Through": Activa a função DSP.
"Equalizer"	Define a qualidade de som. - Predefinir a selecção da curva de equalização (página 41). - Controlo manual do equalizador (página 42).
"Bass Boost"	Define o nível do Melhoramento de graves em dois passos. "OFF"/"Step1" — "2"
"HIGHWAY-SOUND"	Compensa o baixo volume ou os sons graves que são perdidos devido aos ruídos da estrada, tornando o som vocal mais claro. "OFF"/"Step1"/"2"/"3"
"Supreme+"	Liga e desliga a função Supremo mais. Pode ser definido quando estiver na fonte CD de música, ficheiro de áudio de USB e iPod. "ON"/"OFF"
"Position"	Compensa o ambiente de som de acordo com a posição de escuta. - Selecção de posição de escuta (página 42). - Ajustamentos finos da posição de escuta (página 43).
"Balance"	Ajusta o balanço do altifalante esquerdo/direito. (Esquerda) "L15" — "0" — "R15" (Direita)
"Fader"	Ajusta o balanço do altifalante dianteiro/traseiro. (Traseira) "R15" — "0" — "F15" (Dianteira)
"2Zone Rear Volume"	Consulte <Sistema de zona dupla> (página 43).
"SubWoofrer"	Liga/desliga a saída de subwoofer. "ON"/"OFF"

"Detailed Setup"	
"Car Type"	Para obter um som nítido, defina o ambiente sonoro de acordo com a localização e o tamanho dos altifalantes fisicamente instalados com referência ao seguinte:
"Speaker"	
"Car Type Adjust"	
"X'Over"	- Selecção do tipo de carro (página 44). - Definição do altifalante (página 44). - Ajustamentos finos do tipo de carro (página 45). - Definição de crossover (página 46).
"Volume offset"	O volume de cada fonte é definido como uma diferença do volume básico. "–8" — "±0" (AUX: "–8" — "+8")
"2Zone"	Define o Sistema de zona dupla.
"2Zone Select"	- Sistema de zona dupla (página 43).
"Preset"	Define a predefinição de áudio. - Memória de predefinição áudio (página 46). - Recuperar a predefinição áudio (página 47).

(_ : Definição de fábrica)

1 Seleccione a fonte

Pressione o botão [SRC]. Rode o botão [VOL] e pressione-o quando o item pretendido for apresentado.

Selecione uma fonte diferente de "STANDBY".
↔ Modo de selecção SRC 2: Pressionar o botão [SRC] repetidamente alterna a fonte.

2 Entre em modo Controlo de áudio

Pressione o botão [VOL].

3 Seleccione o item a definir para ajustar

Rode o botão [VOL] e pressione-o quando o item pretendido for apresentado.

4 Faça uma definição

Pressione o botão [◀◀] ou [▶▶] para seleccionar um valor de definição e pressione o botão [VOL].

5 Saia do modo Controlo de áudio

Pressione o botão [MENU] durante pelo menos 1 segundo e pressione-o de novo brevemente.

Observações

• DSP Set (Definição DSP)

Quando "DSP Set" está definido para "BYPASS", a função DSP é desactivada e os itens coloridos não podem ser definidos.

• HIGHWAY-SOUND

Aumenta o volume dos sons mais baixos que se perdem devido aos ruídos da estrada para tornar o som mais audível. Para além disso, acentua o som grave que se perde devido aos ruídos da estrada para tornar o som grave mais dinâmico.

- **Supreme+ (Supremo mais)**

Tecnologia para extrapolar e suplementar com algoritmo proprietário a amplitude de alta frequência que é cortada durante a codificação. Os baixos e o som de vozes que são cortados pela codificação são suplementados para a reprodução de qualidade de som natural. A suplementação é otimizada por um formato de compressão (AAC, MP3 ou WMA) e processada de acordo com a taxa de bits. O efeito é negligível com a música que é codificada a taxa de bits elevada, taxa de bits variável ou que tenha uma gama de altas frequências mínima. O som dos graves e da voz do CD de música/ iPod também é suplementado.

- **Sistema de zona dupla**

A fonte principal e sub fonte (entrada auxiliar) saem separadamente pelo canal da frente e canal de trás.

Predefinir a selecção da curva de equalização

Podem seleccionar a curva de equalização.

Indicação	Curva de equalização
"Natural"	Natural
"User"	Utilizador*
"Rock"	Rock
"Pops"	Pops
"Easy"	Fácil
"Top 40"	Top 40
"Jazz"	Jazz
"Game"	Jogos
"iPod"	iPod (apenas durante a fonte iPod)

* É recuperada a curva de equalização definida na secção <Controlo manual do equalizador>.

(_ : Definição de fábrica)

1 Seleccione a fonte

Pressione o botão [SRC]. Rode o botão [VOL] e pressione-o quando o item pretendido for apresentado.

Selecione uma fonte diferente de "STANDBY".

➤ Modo de selecção SRC 2: Pressionar o botão [SRC] repetidamente alterna a fonte.

2 Entre em modo Controlo de áudio

Pressione o botão [VOL].

3 Entre no modo Predefinição do equalizador

Rode o botão [VOL] e pressione-o quando o item pretendido for apresentado.

Selecione "Equalizer" > "Preset Equalizer".

4 Seleccione a curva de equalização

Pressione o botão [◀◀] ou [▶▶].

➤ **Selecione a curva de equalização do iPod**

Existem 22 tipos de curva de equalização de onde seleccionar para o iPod quando "iPod" está seleccionado.

1. Entre no modo equalizador do iPod

Pressione o botão [VOL].

2. Seleccione a curva de equalização do iPod

Pressione o botão [◀◀] ou [▶▶] e pressione-o quando o item pretendido for apresentado.

5 Saia do modo Controlo de áudio

Pressione o botão [MENU] durante pelo menos 1 segundo e pressione-o de novo brevemente.



• Pode seleccionar para cada fonte.

Ajustes de áudio

Controlo manual do equalizador

Pode ajustar os seguintes itens de controlo do equalizador.

Banda	Elemento	Intervalo
"BAND1" (62,5 Hz)	Nível de banda "GAIN"	-9 —+9 dB
	Efeito de graves "EFCT"	"ON"/"OFF"
"BAND2" (250 Hz)	Nível de banda "GAIN"	-9 —+9 dB
"BAND3" (1 kHz)	Nível de banda "GAIN"	-9 —+9 dB
"BAND4" (4 kHz)	Nível de banda "GAIN"	-9 —+9 dB
"BAND5" (16 kHz)	Nível de banda "GAIN"	-9 —+9 dB

(__ : Definição de fábrica)

1 Seleccione a fonte

Pressione o botão [SRC]. Rode o botão [VOL] e pressione-o quando o item pretendido for apresentado.

Selecione uma fonte diferente de "STANDBY".

↗ Modo de selecção SRC 2: Pressionar o botão [SRC] repetidamente alterna a fonte.

2 Entre em modo Controlo de áudio

Pressione o botão [VOL].

3 Entre no modo Controlo manual do equalizador

Rode o botão [VOL] e pressione-o quando o item pretendido for apresentado.

Selecione "Equalizer" > "Manual Equalizer".

4 Seleccione o item que quer definir

Tipo de operação	Operação
Seleccione o item.	Rode o botão [VOL].
Ajuste cada item.	Pressione o botão [◀◀] ou [▶▶].
Defina o valor	Pressione o botão [VOL].

5 Saia do modo Controlo de áudio

Pressione o botão [MENU] durante pelo menos 1 segundo e pressione-o de novo brevemente.



- Quando "iPod" é seleccionado na secção <Predefinir a selecção da curva de equalização> (página 41), o Controlo manual do equalizador é desactivado.
- Pode seleccionar para cada fonte.

Seleccção de posição de escuta

O ambiente sonoro pode ser compensado de acordo com a posição seleccionada. De acordo com a posição de audição, seleccione a posição das seguintes definições.

Assento a compensar	Indicação
Não compensado.	"ALL"
Assento frente-esquerdo	"Front-Left"
Assento frente-direito	"Front-Right"
Assentos da frente	"Front"

(__ : Definição de fábrica)

1 Seleccione a fonte

Pressione o botão [SRC]. Rode o botão [VOL] e pressione-o quando o item pretendido for apresentado.

Selecione uma fonte diferente de "STANDBY".

↗ Modo de selecção SRC 2: Pressionar o botão [SRC] repetidamente alterna a fonte.

2 Entre em modo Controlo de áudio

Pressione o botão [VOL].

3 Entre no modo Predefinir posição

Rode o botão [VOL] e pressione-o quando o item pretendido for apresentado.

Selecione "Position" > "Preset Position".

4 Seleccione o assento que quer compensar

Pressione o botão [◀◀] ou [▶▶].

5 Saia do modo Controlo de áudio

Pressione o botão [MENU] durante pelo menos 1 segundo e pressione-o de novo brevemente.

Ajustamentos finos da posição de escuta

Efectuar ajustes finos do valor especificado na selecção de Predefinir posição por altifalante.

1 Seleccione a fonte

Pressione o botão [SRC]. Rode o botão [VOL] e pressione-o quando o item pretendido for apresentado.

Selecione uma fonte diferente de "STANDBY".

↻ Modo de selecção SRC 2: Pressionar o botão [SRC] repetidamente alterna a fonte.

2 Entre em modo Controlo de áudio

Pressione o botão [VOL].

3 Entre no modo Definição manual da posição

Rode o botão [VOL] e pressione-o quando o item pretendido for apresentado.

Selecione "Position" > "DTA".

4 Seleccione o altifalante que quer definir

Rode o botão [VOL] e pressione-o quando o valor pretendido for apresentado.

Elemento	Síntese da definição
"FRONT" / "L"	Altifalante dianteiro esquerdo
"FRONT" / "R"	Altifalante dianteiro direito
"REAR" / "L"	Altifalante traseiro esquerdo
"REAR" / "R"	Altifalante traseiro direito
"SUBWOOFER" / "L"	Subwoofer esquerdo
"SUBWOOFER" / "R"	Subwoofer direito
"INITIAL"	Inicializa os valores de definição.

5 Defina o valor

Pressione o botão [◀◀] ou [▶▶].

Ajuste entre 0 e 170 cm.

Pressione o botão [VOL] durante pelo menos 1 segundo se pretender executar a "INITIAL".

6 Saia do modo Controlo de áudio

Pressione o botão [MENU] durante pelo menos 1 segundo e pressione-o de novo brevemente.

Sistema de zona dupla

A fonte principal e sub fonte (entrada auxiliar) saem separadamente pelo canal da frente e canal de trás.

Indicação	Descrição
"2Zone Rear Volume"*1	Ajuste o volume do canal traseiro. "0" — "35"
"Detailed Setup"	
"2Zone"	Define o Sistema de zona dupla. "OFF" / "ON"
"2Zone Select"*1	Especifica o destino da subfonte quando a função de zona dupla estiver ligada. "Rear" / "Front"

*1 O Sistema de zona dupla é definido para "ON".
(_ : Definição de fábrica)

1 Seleccione a fonte

Pressione o botão [SRC]. Rode o botão [VOL] e pressione-o quando o item pretendido for apresentado.

Selecione uma fonte diferente de "STANDBY".

↻ Modo de selecção SRC 2: Pressionar o botão [SRC] repetidamente alterna a fonte.

2 Entre em modo Controlo de áudio

Pressione o botão [VOL].

3 Rode o botão [VOL] e pressione-o quando o item pretendido for apresentado.

Selecione "Detailed Setup".

4 Seleccione o item que quer definir

Rode o botão [VOL] e pressione-o quando o item pretendido for apresentado.

5 Saia do modo Controlo de áudio

Pressione o botão [MENU] durante pelo menos 1 segundo e pressione-o de novo brevemente.



- Seleccione a fonte principal com o botão [SRC].
- Ajuste o volume do canal dianteiro com o botão [VOL].
- O controlo de áudio não tem efeito na subfonte.
- As seguintes limitações existem quando o Sistema de zona dupla estiver activado.
 - Não há reprodução do subwoofer.
 - "Fader", "Subwoofer Level" de <Controlo de áudio> (página 40) e a função DSP não estão disponíveis.
- A fonte de áudio Bluetooth pode ser definida exclusivamente no altifalante dianteiro. Defina "2Zone Select" para "Rear".

Configuração DSP

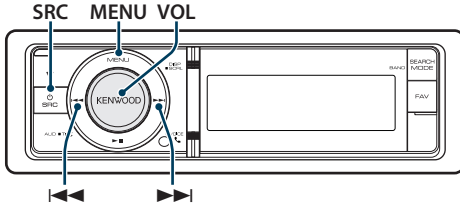

Seleção do tipo de carro

Pode compensar o atraso do tempo de chegada do som seleccionando o seu ambiente entre os seguintes tipos de carros.

Indicação	Descrição
"OFF"	Não compensado.
"Compact"	Carro compacto
"Sedan"	Berlina
"Wagon"	Carrinha
"Minivan"	Monovolume
"SUV"	SUV desportivo
"Passenger Van"	Carrinha de passageiros

(__ : Definição de fábrica)

1 Selecciona a fonte

Pressione o botão [SRC]. Rode o botão [VOL] e pressione-o quando o item pretendido for apresentado.

Selecione uma fonte diferente de "STANDBY".

➤ Modo de selecção SRC 2: Pressionar o botão [SRC] repetidamente alterna a fonte.

2 Entre em modo Controlo de áudio

Pressione o botão [VOL].

3 Entre em modo Selecção de cabine

Rode o botão [VOL] e pressione-o quando o item pretendido for apresentado.

Selecione "Detailed Setup" > "Car Type".

4 Selecciona o tipo de carro

Pressione o botão [◀◀] ou [▶▶].

5 Defina o valor

Pressione o botão [VOL].

6 Saia do modo Controlo de áudio

Pressione o botão [MENU] durante pelo menos 1 segundo e pressione-o de novo brevemente.



- Pode compensar as distâncias em mais detalhes usando a função <Ajustamentos finos do tipo de carro> (página 45).

Definição do altifalante

O altifalante de crossover é definido automaticamente quando a posição e o tamanho de cada altifalante for seleccionado entre os seguintes itens.

Altifalante	Elemento	Intervalo
"FRONT"	"SIZE"	Tamanho do altifalante dianteiro "0.E.M.", "10cm", "13cm", "16cm", "17cm", "18cm", "4x6", "5x7", "6x8", "6x9", "7x10"
	"LOCATION"	Local do altifalante dianteiro "Door", "On Dash", "Under Dash"
	"TWEETER"	Tweeter do tamanho do altifalante "None", "Use"
"REAR"	"SIZE"	Tamanho do altifalante traseiro "None", "0.E.M.", "10cm", "13cm", "16cm", "17cm", "18cm", "4x6", "5x7", "6x8", "6x9", "7x10"
	"LOCATION"	Local do altifalante traseiro • "Door", "Rear Deck" • "2nd Row", "3rd Row" (Tipo de carro: "Minivan", "Passenger Van")
"SUB W"	"SIZE"	Subwoofer do tamanho do altifalante "None", "16cm", "20cm", "25cm", "30cm", "38cm Over"

(__ : Definição de fábrica)

1 Selecciona a fonte

Pressione o botão [SRC]. Rode o botão [VOL] e pressione-o quando o item pretendido for apresentado.

Selecione uma fonte diferente de "STANDBY".

➤ Modo de selecção SRC 2: Pressionar o botão [SRC] repetidamente alterna a fonte.

2 Entre em modo Controlo de áudio

Pressione o botão [VOL].

3 Entre no modo Definição do altifalante

Rode o botão [VOL] e pressione-o quando o item pretendido for apresentado.

Selecione "Detailed Setup" > "Speaker".

4 Selecciona o item que quer definir

Tipo de operação	Operação
Selecione o item.	Rode o botão [VOL].
Ajuste cada item.	Pressione o botão [◀◀] ou [▶▶].
Defina o valor	Pressione o botão [VOL].

5 Saia do modo Controlo de áudio

Pressione o botão [MENU] durante pelo menos 1 segundo e pressione-o de novo brevemente.

Ajustamentos finos do tipo de carro

Ajuste fino da sintonização do valor de compensação da posição do altifalante especificado em <Seleção do tipo de carro> (página 44).

Indicação	Elemento	Intervalo
"Front"	Altifalante dianteiro	0 – 440 cm
"Rear"	Altifalante traseiro	0 – 440 cm
"SW"	Subwoofer	0 – 440 cm

(_ : Definição de fábrica)

1 Seleccione a fonte

Pressione o botão [SRC]. Rode o botão [VOL] e pressione-o quando o item pretendido for apresentado.

Selecione uma fonte diferente de "STANDBY".

➤ Modo de selecção SRC 2: Pressionar o botão [SRC] repetidamente alterna a fonte.

2 Entre em modo Controlo de áudio

Pressione o botão [VOL].

3 Entre no modo de ajustamento do tipo de carro

Rode o botão [VOL] e pressione-o quando o item pretendido for apresentado.

Selecione "Detailed Setup" > "Car Type Adjust".

4 Seleccione o item que quer definir

Tipo de operação	Operação
Selecione o item.	Rode o botão [VOL].
Ajuste cada item.	Pressione o botão [◀] ou [▶].
Defina o valor	Pressione o botão [VOL].

As definições do tempo de atraso são identificadas automaticamente e compensadas especificando as distâncias de cada altifalante do centro do interior do veículo.

- 1 Defina as posições dianteira e traseira e a altura do ponto de referência para a posição dos ouvidos da pessoa sentada no banco dianteiro e defina as posições esquerda e direita com o centro do interior do veículo.
- 2 Meça as distâncias entre o ponto de referência e os altifalantes.
- 3 Calcule a diferença da distância de acordo com o altifalante mais distante.

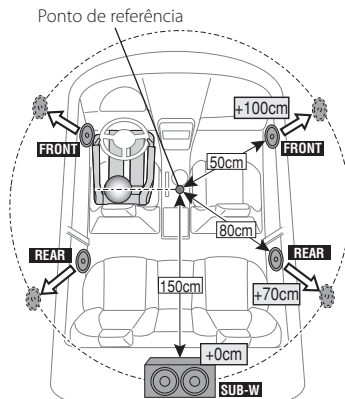

5 Saia do modo Controlo de áudio

Pressione o botão [MENU] durante pelo menos 1 segundo e pressione-o de novo brevemente.

Configuração DSP

Definição de crossover

Faça o ajuste fino dos seguintes valores de definição correspondentes aos valores de crossover definidos na secção <Definição do altifalante> (página 44).

Indicação	Elemento	Intervalo
"X'Over"		
"Front"	"FC"	Filtro passa-alto dianteiro Completo, 30, 40, 50, 60, 70, 80, 90, 100, 120, 150, 180, 220, 250 (Hz)
	"SLOPE"	Inclinação passa-alto dianteira -6, -12, -18, -24 dB/Oct
"Rear"	"FC"	Filtro passa-alto traseiro Completo, 30, 40, 50, 60, 70, 80, 90, 100, 120, 150, 180, 220, 250 (Hz)
	"SLOPE"	Inclinação passa-alto -6, -12, -18, -24 dB/Oct
"SubWoofers"	"FC"	Filtro passa-baixo do subwoofer 30, 40, 50, 60, 70, 80, 90, 100, 120, 150, 180, 220, 250*, Completo (Hz)
	"SLOPE"	Inclinação do subwoofer -6, -12, -18, -24 dB/Oct
	"PHASE"	Fase do subwoofer Inverso (180°)/ Normal (0°)

(_* : Definição de fábrica)

1 Seleccione a fonte

Pressione o botão [SRC]. Rode o botão [VOL] e pressione-o quando o item pretendido for apresentado.

Selecione uma fonte diferente de "STANDBY".
↻ Modo de selecção SRC 2: Pressionar o botão [SRC] repetidamente alterna a fonte.

2 Entre em modo Controlo de áudio

Pressione o botão [VOL].

3 Entre em modo definição de crossover

Rode o botão [VOL] e pressione-o quando o item pretendido for apresentado.

Selecione "Detailed Setup" > "X'Over".

4 Seleccione o altifalante que quer definir

Rode o botão [VOL] e pressione-o quando o item pretendido for apresentado.

Selecione "Front", "Rear" ou "SubWoofers".

5 Seleccione o item que quer definir

Tipo de operação	Operação
Selecione o item.	Rode o botão [VOL].
Ajuste cada item.	Pressione o botão [◀◀] ou [▶▶].
Defina o valor	Pressione o botão [VOL].

6 Repita os passos 3 a 4 para concluir as definições de crossover.

7 Saia do modo Controlo de áudio

Pressione o botão [MENU] durante pelo menos 1 segundo e pressione-o de novo brevemente.

Memória de predefinição áudio

Registrar o valor definido pelo controlo de som.

1 Controlo de configuração de som

Consulte as operações seguintes para configurar o controlo de som.

- Seleção do tipo de carro (página 44)
- Definição do altifalante (página 44)
- Ajustamentos finos do tipo de carro (página 45)
- Definição de crossover (página 46)
- Controlo manual do equalizador (página 42)
- Seleção de posição de escuta (página 42)
- Ajustamentos finos da posição de escuta (página 43)

2 Entre no modo Memória de predefinição de áudio

Rode o botão [VOL] e pressione-o quando o item pretendido for apresentado.

Selecione "Detailed Setup" > "Preset" > "Memory".

3 Seleccione o número a guardar na memória

Rode o botão [VOL] e pressione-o quando o item pretendido for apresentado.

Selecione um número predefinido.

4 Rode o botão [VOL] e pressione-o quando o item pretendido for apresentado.

Selecione "YES".

"Memory Completed" é apresentado.

5 Saia do modo Controlo de áudio

Pressione o botão [MENU] durante pelo menos 1 segundo e pressione-o de novo brevemente.



- Registe 6 padrões de Memória de predefinição áudio.
- Número predefinido "1":
Quando pressionar reiniciar, todas as fontes terão definido o valor registado.
- Número predefinido "1" e "2":
A memória não pode ser apagada com o botão Reset.
- Esta função não pode ser registada quando equalizador do iPod está definido em <Predefinir a selecção da curva de equalização> (página 41).

Recuperar a predefinição áudio

Recuperar a configuração do som registado em <Memória de predefinição áudio> (página 46).

1 Seleccione a fonte

Pressione o botão [SRC]. Rode o botão [VOL] e pressione-o quando o item pretendido for apresentado.

Selecione uma fonte diferente de "STANDBY".
↻ Modo de selecção SRC 2: Pressionar o botão [SRC] repetidamente alterna a fonte.

2 Entre no modo Recuperação da predefinição de áudio

Rode o botão [VOL] e pressione-o quando o item pretendido for apresentado.

Selecione "Detailed Setup" > "Preset" > "Recall".

3 Seleccione o número a recuperar da memória

Rode o botão [VOL] e pressione-o quando o item pretendido for apresentado.

Selecione o número predefinido.

4 Rode o botão [VOL] e pressione-o quando o item pretendido for apresentado.

Selecione "YES".

"Recall Completed" é apresentado.

5 Saia do modo Controlo de áudio

Pressione o botão [MENU] durante pelo menos 1 segundo e pressione-o de novo brevemente.



- O "User" de <Predefinir a selecção da curva de equalização> (página 41) é alterado para o valor que foi recuperado.
- A curva de equalização é alterada para o valor que foi recuperado pela fonte seleccionada.

Controlo dos favoritos

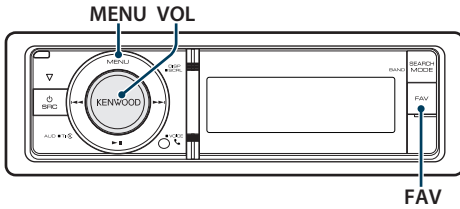

Memória de predefinição dos favoritos

Registrar os procedimentos das operações para seleccionar a sua estação de transmissão ou listas/intérpretes do iPod.

1 Apresente um elemento favorito

Fonte	Elementos registáveis
SINTONIZADOR	Frequência
iPod	Item de procura como Listas de reprodução/ Artistas/ Álbuns, etc.
Definição da lista de menus	Item de definição da lista de menus
Controlo de áudio	Item de controlo de áudio
Telefone mãos-livres	Recuperação de número de telefone.

É apresentado " [FAV] " quando é possível registar o procedimento da operação.

Definição do iPod

Pode registar a lista que desejar como primeira na hierarquia.

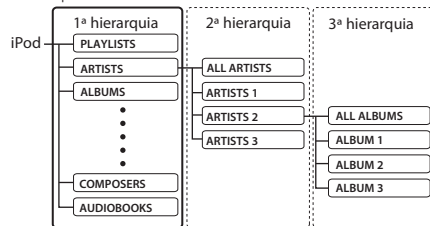

2 Entre no modo Memória de predefinição dos favoritos

Pressione o botão [FAV] durante pelo menos 1 segundo.

3 Selecciono o número a guardar na memória

Rode o botão [VOL].

4 Memorize a Predefinição dos favoritos

Pressione o botão [VOL].

Cancelar o modo Memória de predefinição dos favoritos

Pressione o botão [FAV].



- Registrar o procedimento da operação num número predefinido substitui o procedimento existente.
- Registo 6 da Memória de predefinição dos favoritos. A memória não pode ser apagada com o botão Reset.
- Se os conteúdos do iPod forem alterados após o registo FAVORITE, a lista registada nesta unidade passa a ser diferente da do iPod. Nesta caso, execute de novo o registo FAVORITE.

Recuperação da predefinição dos favoritos

Recuperar um item registado nos Favoritos.

1 Entre no modo Recuperação da predefinição dos favoritos

Pressione o botão [FAV].

2 Selecciono o número a recuperar na memória dos favoritos

Rode o botão [VOL] e pressione-o quando o item pretendido for apresentado. Selecciono o número predefinido.

Cancelar o modo Recuperação da predefinição dos favoritos

Pressione o botão [FAV].



- Quando o iPod é seleccionado como a fonte, o ecrã de selecção da lista das listas/intérpretes/álbuns, etc. é apresentado. As músicas não serão reproduzidas automaticamente.

Eliminação da memória da predefinição dos favoritos

Eliminar um item registado nos Favoritos.

1 Seleccione Standby

Pressione o botão [SRC]. Rode o botão [VOL] e pressione-o quando o item pretendido for apresentado.

Selecione o ecrã "STANDBY".

⚡ Modo de selecção SRC 2: Pressionar o botão [SRC] repetidamente alterna a fonte.

2 Entre no modo de lista de menus

Pressione o botão [MENU].

3 Entre no modo Eliminação da memória da predefinição dos favoritos

Rode o botão [VOL] e pressione-o quando o item pretendido for apresentado.

Selecione "Initial Settings" > "Favorite Delete".

4 Entre no modo Eliminação da memória da predefinição dos favoritos

Pressione o botão [VOL].

5 Seleccione o número que pretende eliminar

Rode o botão [VOL] e pressione-o quando o item pretendido for apresentado.

Selecione o número predefinido.

"Delete?" é apresentado.

Selecione "ALL" se pretender eliminar tudo.

6 Rode o botão [VOL] e pressione-o quando o item pretendido for apresentado.

Selecione "YES".

"Completed" é apresentado.

Saia do modo Eliminação da memória da predefinição dos favoritos.

Definição Bluetooth

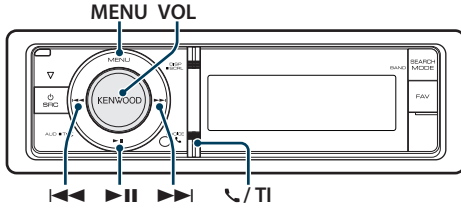

Definição de Bluetooth

Pode seleccionar os seguintes itens de definição Bluetooth.

1 Entre no modo Bluetooth

KDC-BT61U

Pressione o botão [].

KDC-6051U

Pressione o botão [TI] durante pelo menos 1 segundo.

⚡ Pode também seleccionar em "Settings" no modo da lista de menus.

2 Rode o botão [VOL] e pressione-o quando o item pretendido for apresentado. Selecciona "BT Settings".

3 Selecciona o item de menu

Rode o botão [VOL] e pressione-o quando o item pretendido for apresentado.

Indicação	Descrição
"BT Settings"	
"Phone Selection"	Selecione uma ligação de telemóvel ou de leitor de áudio Bluetooth.
"Audio Selection"	Consulte <Seleccionar o dispositivo Bluetooth que deseja ligar> (página 53).
"SMS Download"	Descarregar uma mensagem curta.
"SMS Inbox"	Apresentar a mensagem curta recebida.
"Voice Tag"	Regista a voz para o reconhecimento de voz e a voz para seleccionar a Categoria do número de telefone na Lista telefónica. - Adicionar um comando de marcação por voz (página 55) - Definir um comando de voz para categoria (página 56)
"Detailed Setup"	Deslocar para o item detalhado.
"Device Regist."	Registrar um dispositivo Bluetooth
"SPCL DVC Select"	(emparelhamento). Consulte <Registrar um dispositivo Bluetooth> (página 52).

"Device Delete"	Cancelar o registo do dispositivo Bluetooth. Consulte <Apagar um dispositivo Bluetooth registado> (página 54).
"PIN Code Edit"	Especificar o código PIN necessário quando registar esta unidade usando o dispositivo Bluetooth. Consulte <Registar o código PIN> (página 53).
"Auto Answer"	Atender automaticamente uma chamada após uma parte do intervalo de tempo predefinido para a resposta automática. "OFF"/"0s" – "8s" – "99s"
"Bluetooth HF/ Audio"	Pode especificar os altifalantes reproduzidos para comunicação de voz mãos livres e som de áudio Bluetooth. "FRONT": Reproduz a voz a partir dos altifalantes dianteiros. "ALL": Reproduz a voz a partir dos altifalantes dianteiros e traseiros.
"Call Beep"	Pode transmitir um bip do altifalante quando receber uma chamada. "ON": É ouvido um bip. "OFF": O bip é cancelado.
"BT F/W Update"	Apresenta a versão do firmware desta unidade.
"Mic Gain"*1	Ajuste a sensibilidade do microfone incorporado para uma chamada telefónica. Ajusta a voz da pessoa que está a telefonar. Definir como "+" aumenta o volume da voz. "-3" – "0" – "+3"
"NR Level"*1	Reduz os ruídos gerados pelo ambiente circundante sem alterar o volume do microfone incorporado. Ajusta a voz da pessoa que está a telefonar quando não é clara. Definir como "+" aumenta a redução do ruído. "-3" – "0" – "+3"
"Echo Cancel LV"*1	Ajusta o nível do cancelamento de eco. Definir como "+" aumenta a redução de cancelamento de eco. "-2" – "0" – "+2"

(_ : Definição de fábrica)

*1 Função de KDC-BT61U/ KDC-6051U com KCA-BT300 (acessório opcional)

4 Faça uma definição

- Quando o ícone "[PUSH]" for apresentado (na extremidade direita do ecrã) Rode o botão [VOL] para seleccionar um valor de definição e, em seguida, pressione o botão [VOL].
- Quando o ícone "[PUSH]" não for apresentado Pressione o botão [◀◀] ou [▶▶] para seleccionar um valor de definição.

5 Saia do modo de definições BT

KDC-BT61U

Pressione o botão .

KDC-6051U

Pressione o botão [TI] durante pelo menos 1 segundo.

Observações

- **“Auto Answer” (Definição do intervalo de tempo para atendimento automático)**

Esta função atende automaticamente (responde a) uma chamada após decorrer um intervalo de tempo predefinido para atendimento automático.

“OFF”: Não atende o telemóvel automaticamente.

“0”: Atende automaticamente o telemóvel de imediato.

“1s” – “99s”: Atende automaticamente o telefone após um período de 1 – 99 segundos.



- Se o período de tempo definido no telemóvel for inferior ao definido na unidade, será utilizado o primeiro.
- Esta função não funciona para chamadas em espera.

- **“Bluetooth HF/Audio” (Configurar os altifalantes de saída de voz)**

Selecione o altifalante que está mais longe do microfone de forma a evitar ruídos ou ecos.

- **“BT F/W Update” (Apresentação da versão do firmware)**

Apresenta a versão do firmware desta unidade.

Para saber como actualizar o firmware, aceda ao nosso web site.

<http://www.kenwood.com/cs/ce/bt/>

Definição Bluetooth

Registrar um dispositivo Bluetooth

Para poder utilizar um dispositivo Bluetooth (telemóvel) com esta unidade, tem que registá-lo (emparelhamento). Pode registar até 5 dispositivos Bluetooth nesta unidade.

Registrar a partir desta unidade

1 Entre no modo Bluetooth

KDC-BT61U

Pressione o botão [📶].

KDC-6051U

Pressione o botão [TI] durante pelo menos 1 segundo.

🔗 Pode também seleccionar em "Settings" no modo da lista de menus.

2 Entre no modo Registo do dispositivo Bluetooth

Rode o botão [VOL] e pressione-o quando o item pretendido for apresentado.

Selecione "BT Settings" > "Detailed Setup" > "Device Regist."

Procure o dispositivo Bluetooth.

Quando a pesquisa estiver concluída, "Finished" é apresentado.

3 Selecione um dispositivo Bluetooth

Rode o botão [VOL] e pressione-o quando o item pretendido for apresentado.

4 "Pairing" é apresentado (excepto no modelo KCA-BT200)

Se "Pairing Success" for apresentado, prossiga para o passo 7.

Se "PIN Code NG" for apresentado, prossiga para o passo 5 a 6.

5 Introduzir o código PIN

Tipo de operação	Operação
Seleccionar os números.	Rode o botão [VOL].
Deslocar para o dígito seguinte.	Pressione o botão [▶▶].
Apagar o último dígito.	Pressione o botão [◀◀].

6 Transmitir o código PIN

Pressione o botão [VOL] durante, pelo menos, 1 segundo.

Se "Pairing Success" for apresentado, o registo está concluído.

🔗 Se a mensagem de erro aparecer mesmo que o código PIN esteja correcto, tente <Registrar um dispositivo Bluetooth especial>.

7 Voltar à lista de dispositivos

Pressione o botão [MENU].

8 Saia do modo de definições BT

KDC-BT61U

Pressione o botão [📶].

KDC-6051U

Pressione o botão [TI] durante pelo menos 1 segundo.



- Esta unidade permite a introdução de até oito dígitos para um código PIN. Se um código PIN não puder ser introduzido a partir desta unidade, pode ser introduzido a partir do dispositivo Bluetooth.
- Se houver 5 ou mais dispositivos Bluetooth registados, não é possível registar um novo dispositivo Bluetooth.

Registrar um dispositivo Bluetooth especial

Permitir o registo de um dispositivo especial que não possa ser registado normalmente (emparelhamento).

1. Selecione o modo Registo do dispositivo especial

Rode o botão [VOL] e pressione-o quando o item pretendido for apresentado.

Selecione "BT Settings" > "Detailed Setup" > "SPCL DVC Select".

2. Entre no modo Registo do dispositivo especial

Pressione o botão [VOL] durante, pelo menos, 1 segundo.

É apresentada uma lista.

3. Selecione o nome de dispositivo

Rode o botão [VOL] e empurre o centro quando o nome do dispositivo pretendido for apresentado.

Se for apresentado "Completed", o registo está concluído.

4. Vá para o passo 3 do procedimento de <Registrar a partir desta unidade> e conclua o registo (emparelhamento).

Cancelar o modo de registo de dispositivo especial

Pressione o botão [MENU] durante pelo menos 1 segundo.



- Se o nome do dispositivo não estiver na lista, selecione "Other Phones".

Registar o código PIN

Operando o dispositivo Bluetooth, especifique o código PIN necessário para registar esta unidade.

1 Entre no modo Bluetooth

KDC-BT61U

Pressione o botão [📶].

KDC-6051U

Pressione o botão [TI] durante pelo menos 1 segundo.

☞ Pode também seleccionar em "Settings" no modo da lista de menus.

2 Entre em modo de edição de código PIN

Rode o botão [VOL] e pressione-o quando o item pretendido for apresentado.

Selecione "BT Settings" > "Detailed Setup" > "PIN Code Edit".

A definição actual de código PIN é apresentada.

3 Introduzir o código PIN

Tipo de operação	Operação
Selecionar os números.	Rode o botão [VOL].
Deslocar para o dígito seguinte.	Pressione o botão [▶▶].
Apagar o último dígito.	Pressione o botão [◀◀].

4 Registar um código PIN

Pressione o botão [VOL] durante, pelo menos, 1 segundo.

Se for apresentado "Completed", o registo está concluído.

5 Saia do modo de definições BT

KDC-BT61U

Pressione o botão [📶].

KDC-6051U

Pressione o botão [TI] durante pelo menos 1 segundo.



- Por predefinição, "0000" é especificado.
- Pode ser especificado um código PIN com até oito dígitos.

Seleccionar o dispositivo Bluetooth que deseja ligar

Quando já tiverem sido registados dois ou mais dispositivos Bluetooth, é necessário seleccionar o dispositivo Bluetooth que deseja usar.

1 Entre no modo Bluetooth

KDC-BT61U

Pressione o botão [📶].

KDC-6051U

Pressione o botão [TI] durante pelo menos 1 segundo.

☞ Pode também seleccionar em "Settings" no modo da lista de menus.

2 Seleccionar o modo de selecção de dispositivo

Rode o botão [VOL] e pressione-o quando o item pretendido for apresentado.

Telemóvel

Selecione "BT Settings" > "Phone Selection".

Leitor de áudio (apenas KDC-6051U)

Selecione "BT Settings" > "Audio Selection".

3 Entre no modo de selecção de dispositivo Bluetooth

Pressione o botão [VOL] durante, pelo menos, 1 segundo.

"(name)" é apresentado.

4 Seleccionar o dispositivo Bluetooth

Rode o botão [VOL].

5 Configurar o dispositivo Bluetooth

Pressione o botão [◀◀] ou [▶▶].

"*(name)" ou "-(name)" é apresentado.

"*": O dispositivo Bluetooth seleccionado está ocupado.

"-": O dispositivo Bluetooth seleccionado está em espera.

" " (em branco): O dispositivo Bluetooth está desseleccionado.

6 Saia do modo de definições BT

KDC-BT61U

Pressione o botão [📶].

KDC-6051U

Pressione o botão [TI] durante pelo menos 1 segundo.



- Se um dispositivo Bluetooth já estiver seleccionado, anule a sua selecção e selecione um diferente.
- Se não for possível seleccionar um dispositivo com o leitor de áudio, ligue o dispositivo com o leitor de áudio.

Definição Bluetooth

Apagar um dispositivo Bluetooth registado

É possível apagar um dispositivo Bluetooth registado.

1 Entre no modo Bluetooth

KDC-BT61U

Pressione o botão [📶].

KDC-6051U

Pressione o botão [TI] durante pelo menos 1 segundo.

🔗 Pode também seleccionar em "Settings" no modo da lista de menus.

2 Entre no modo de apagamento de dispositivo Bluetooth

Rode o botão [VOL] e pressione-o quando o item pretendido for apresentado.

Selecione "BT Settings" > "Detailed Setup" > "Device Delete".

"(name)" é apresentado.

3 Selecione o dispositivo Bluetooth

Rode o botão [VOL].

4 Apague o dispositivo Bluetooth seleccionado

Pressione o botão [VOL].

5 Rode o botão [VOL] e pressione-o quando o item pretendido for apresentado.

Selecione "YES".

"Delete" é apresentado.

6 Saia do modo de definições BT

KDC-BT61U

Pressione o botão [📶].

KDC-6051U

Pressione o botão [TI] durante pelo menos 1 segundo.



- Quando um telemóvel registado é apagado, a sua lista telefónica, registo, SMS e rótulos de voz são também apagados.

Transferir a lista telefónica

Transfira os dados da lista telefónica do telemóvel para esta unidade de forma a poder utilizar a lista telefónica desta unidade.

Para descarregar automaticamente

Se o telemóvel suportar uma função de sincronização de lista telefónica, a lista telefónica é descarregada automaticamente após ser efectuada a ligação Bluetooth.



- Poderá ser necessário configurar o telemóvel.
- Se não forem encontrados nenhuns dados da lista telefónica na unidade mesmo no ecrã correcto, o telemóvel poderá não suportar a descarga automática de dados da lista telefónica. Neste caso, tente descarregar manualmente.

Para descarregar manualmente do telemóvel

1 Ao funcionar com o telemóvel, termina a ligação mãos-livres.

2 Ao funcionar com o telemóvel, envia os dados da lista telefónica para esta unidade

Ao funcionar com o telemóvel, transfere os dados da lista telefónica para esta unidade.

- Durante a transferência: "Downloading" é apresentado.
- Após terminar a descarga: "Completed" é apresentado.

3 Ao funcionar com o telemóvel, inicia a ligação mãos-livres.

Para apagar a mensagem de descarga completa

Pressione qualquer botão.



- É possível registar até 1000 números telefónicos para cada telemóvel registado.
- É possível registar até 32 dígitos para cada número de telefone juntamente com um máximo de 50*caracteres que representam um nome.
(* 50: Número de caracteres alfabéticos. Poderá ser possível introduzir menos caracteres dependendo do tipo de caracteres.)
- Para cancelar a descarga dos dados da lista telefónica, opere o telemóvel.

Adicionar um comando de marcação por voz

Adicione um rótulo de voz à lista telefónica para a marcação por voz. É possível registar até 35 rótulos de voz.

1 Entre no modo Bluetooth

Pressione o botão [TI] durante pelo menos 1 segundo.

☞ Pode também seleccionar em "Settings" no modo da lista de menus.

2 Entre no modo de edição do nome da lista telefónica

Rode o botão [VOL] e pressione-o quando o item pretendido for apresentado.

Selecione "BT Settings" > "Voice Tag" > "PB Name Edit".

3 Procure o nome a registar

Selecione o nome para registar com referência a 4 em <Ligar para um número na lista telefónica> (página 29).

Se já tiver sido registado um rótulo de voz para um nome, é apresentado "*" antes do nome.

4 Selecione um modo

Rode o botão [VOL].

Indicação	Operação
"PB Name Regist"	Registar um rótulo de voz.
"PB Name Check"*	Reproduzir um rótulo de voz.
"PB Name Delete"*	Apagar um rótulo de voz.
"Return"	Voltar ao passo 2.

* Apresentado apenas quando for seleccionado um nome para o qual já esteja registado um rótulo de voz.

Selecione "PB Name Regist" (Regist)

5 Pressione o botão [VOL].

6 Registar um rótulo de voz (primeiro)

"Enter Voice 1" é apresentado.

Quando ouvir um bip, diga um rótulo de voz dentro de 2 segundos.

7 Confirmar o rótulo de voz (segundo)

"Enter Voice 2" é apresentado.

Quando ouvir um bip, diga o rótulo de voz do nome como disse no passo 6 dentro de 2 segundos.

"Completed" é apresentado.

8 Fim do registo

Pressione o botão [VOL].

Voltar ao passo 2. Pode registar outro rótulo de voz imediatamente.



- Se a voz não for reconhecida, é apresentada uma mensagem. Pressionar o botão [VOL] permite-lhe voltar a tentar a introdução da voz. (página 57)

Selecione "PB Name Check" (reproduzir)

5 Pressione o botão [VOL].

Reproduza o registo de voz e volte ao passo 2.

Selecione "PB Name Delete" (eliminar)

5 Apagar um rótulo de voz

Pressione o botão [VOL].

6 Rode o botão [VOL] para seleccionar "YES" e pressione o botão [VOL].

Saia do modo de definições BT

Pressione o botão [TI] durante pelo menos 1 segundo.



- Não é debitado som áudio durante o registo de rótulo

Definição Bluetooth

de voz.

Função de KDC-6051U

Definir um comando de voz para categoria

Adicione um rótulo de voz à categoria (tipo) de número de telefone para marcação por voz.

1 Entre no modo Bluetooth

Pressione o botão [TI] durante pelo menos 1 segundo.

☞ Pode também seleccionar em "Settings" no modo da lista de menus.

2 Entre no modo de edição do tipo de número de telefone

Rode o botão [VOL] e pressione-o quando o item pretendido for apresentado.

Selecione "BT Settings" > "Voice Tag" > "PN Type Edit".

3 Selecione a categoria (tipo) que pretende definir

Rode o botão [VOL] e pressione-o quando o item pretendido for apresentado.

Selecione "General", "Home", "Office", "Mobile" ou "Other".

4 Selecione um modo

Rode o botão [VOL].

Indicação	Operação
"PN Type Regist"	Registar um rótulo de voz.
"PN Type Check"*	Reproduzir um rótulo de voz.
"PN Type Delete"*	Apagar um rótulo de voz.
"Return"	Voltar ao passo 2.

* Apresentado apenas quando for seleccionado um nome para o qual já esteja registado um rótulo de voz.

5 Registe a categoria (tipo) executando os passos 5 a 7 em <Adicionar um comando de marcação por voz> (página 55).

6 Saia do modo de definições BT

Pressione o botão [TI] durante pelo menos 1 segundo.



- Defina o rótulo de voz para todas as 5 categorias. Se o rótulo de voz não estiver registado em todas as categorias, a Lista telefónica pode não ser recuperada através do comando por voz.

SMS (Serviço de mensagens curtas)

Descarregar a SMS

Descarrega a mensagem curta (SMS) recebida pelo telemóvel de forma a poder ser lida nesta unidade.

1 Entre no modo Bluetooth

KDC-BT61U

Pressione o botão [📶].

KDC-6051U

Pressione o botão [TI] durante pelo menos 1 segundo.

🔗 Pode também seleccionar em "Settings" no modo da lista de menus.

2 Entrar em modo de descarregamento de SMS

Rode o botão [VOL] e pressione-o quando o item pretendido for apresentado.

Selecione "BT Settings" > "SMS Download".

3 Inicie o descarregamento

Pressione o botão [VOL].

"Downloading" é apresentado.

Quando a descarga terminar, é apresentado "Completed".

4 Saia do modo de definições BT

KDC-BT61U

Pressione o botão [📶].

KDC-6051U

Pressione o botão [TI] durante pelo menos 1



- O telemóvel deve ser capaz de transmitir a SMS usando o Bluetooth. Poderá ser necessário configurar o telemóvel. Se o telemóvel não suportar a função SMS, o item de descarga de SMS não é apresentado em Controlo da função.
- Quando o SMS é descarregado do telemóvel, as mensagens não abertas no telemóvel são abertas.
- Podem ser descarregadas até 75 mensagens curtas já lidas e não lidas respectivamente.

SMS (Serviço de mensagens curtas)

A SMS recebida pelo telemóvel é apresentada no receptor.

Uma mensagem nova recebida é apresentada.



- Para evitar acidentes, o condutor não deve ler as SMS enquanto conduz.

Quando chega uma mensagem nova

"SMS Received" é apresentado.

A afixação desaparece com qualquer operação.

Apresentação do SMS

1 Entre no modo Bluetooth

KDC-BT61U

Pressione o botão [📶].

KDC-6051U

Pressione o botão [TI] durante pelo menos 1 segundo.

🔗 Pode também seleccionar em "Settings" no modo da lista de menus.

2 Entrar em modo de caixa de entrada de SMS

Rode o botão [VOL] e pressione-o quando o item pretendido for apresentado.

Selecione "BT Settings" > "SMS Inbox".

Aparece uma lista de mensagens.

3 Selecione uma mensagem

Rode o botão [VOL].

Cada pressão no botão [DISP] alterna entre nome ou número de telefone e data de recepção da mensagem.

4 Apresentar o texto

Pressione o botão [VOL].

Rodar o botão [VOL] L percorre a mensagem.

Ao pressionar o botão [VOL] regressa novamente ao ecrã da lista de mensagens.

5 Saia do modo de caixa de entrada de SMS

Pressione o botão [MENU].

6 Saia do modo de definições BT

KDC-BT61U

Pressione o botão [📶].

KDC-6051U

Pressione o botão [TI] durante pelo menos 1



- A mensagem não aberta é apresentada no início da lista. Outras mensagens são apresentadas por ordem de recepção.
- Uma SMS recebida enquanto o telemóvel não estiver ligado com Bluetooth não pode ser apresentada. Descarregar a SMS.
- A mensagem curta não pode ser apresentada durante o descarregamento do SMS.

Operações básicas do controlo remoto

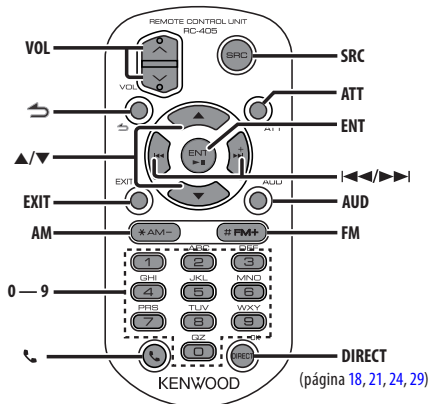

Controlo geral

- Controlo de volume: **[VOL]**
- Selecção da fonte: **[SRC]**
- Redução do volume: **[ATT]**
Quando for novamente pressionado volta ao nível anterior.
- Regresso ao item anterior: **[↶]**
- Saída do modo: **[EXIT]**
- Selecção do item: **[▲]/[▼]**
- Determinação: **[ENT]**
- Entrar no modo de controlo de áudio: **[AUD]**

Na fonte sintonizador

- Selecção da banda: **[FM]/[AM]**
- Selecção da estação: **[◀◀]/[▶▶]**
- Recuperação das estações predefinidas: **[1] — [6]**

Na fonte USB/CD de música/ficheiro de áudio

- Selecção de música: **[◀◀]/[▶▶]**
- Selecção da pasta: **[FM]/[AM]**
- Pausa/Reprodução: **[ENT]**
- Entre no modo de lista de menus: **[▲]/[▼]**
- Movimento entre pastas/ficheiros durante o modo de busca: **[▲]/[▼]**
- Regresso à pasta anterior: **[↶]**

Na fonte iPod

- Entre no modo de lista de menus: **[▲]/[▼]**
- Movimento entre itens durante o modo de busca de música: **[▲]/[▼]**
- Regresso ao item anterior: **[↶]**
- Selecção de música: **[◀◀]/[▶▶]**

Controlo de telefone em mãos-livres

Fazer uma chamada

- Entre no modo Bluetooth: [📶]
- Seleccione um método de marcação: [▲]/[▼] → [ENT]
- Introdução da marcação do número:
Introdução de um dígito: [0] – [9]
Introdução “+”: [▶▶]
Introdução “#”: [FM]
Introdução “*”: [AM]
Limpeza do número de telefone introduzido: [◀◀]
- Realização de uma chamada: [DIRECT]

Receber uma chamada

- Atendimento de uma chamada: [📞]
- Comutação entre modo de chamada privada e modo de conversação mãos livres: [ENT]

Chamada em espera

- Atendimento de outra chamada recebida com a chamada actual suspensa: [📞]
- Atendimento de outra chamada recebida após terminar a chamada actual: [SRC]
- Continuação da chamada actual: [1]

Durante uma chamada

- Finalização da chamada: [SRC]

Preparar a unidade de controlo remoto

Puxe a folha da pilha para fora da unidade de controlo remoto na direcção da seta.

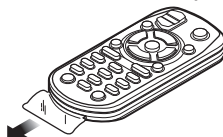

Mudar a pilha da unidade de controlo remoto



Utilize uma pilha de botão disponível comercialmente (CR2025).

Insira a pilha correctamente alinhada entre os pólos + e -, seguindo a ilustração do interior do compartimento.

⚠ CUIDADO

- Não coloque o controlo remoto em locais quentes tais como sobre o tablier.
- Pilha de lítio.
Perigo de explosão se a pilha não for correctamente introduzida.
Substitua a pilha apenas por um tipo igual ou equivalente.
- A pilha ou o conjunto de pilhas não deve ser exposto a calor excessivo, como luz do sol, fogo ou algo semelhante.
- Mantenha a pilha fora do alcance de crianças e dentro da embalagem original até ser utilizada.
Elimine as pilhas usadas de imediato. Se for engolidas, contacte de imediato um médico.

Anexo

Sobre o ficheiro de áudio

- **Ficheiro áudio reproduzível**
AAC-LC (.m4a), MP3 (.mp3), WMA (.wma)
- **Suporte do disco reproduzível**
CD-R/RW/ROM
- **Formato do ficheiro do disco reproduzível**
ISO 9660 nível 1/2, Joliet, Romeo, Nome de ficheiro longo.

Dispositivo USB reproduzível

Classe de armazenagem em massa USB

- **Sistema de ficheiros do dispositivo USB reproduzível**
FAT16, FAT32

Apesar de os ficheiros de áudio estarem em conformidade com as normas listadas acima, a reprodução pode ser impossível dependendo dos tipos ou condições do suporte ou dispositivo.

Ordem de reprodução do ficheiro áudio

No exemplo da árvore de ficheiros/pastas apresentado abaixo, os ficheiros são reproduzidos de ① a ⑩.

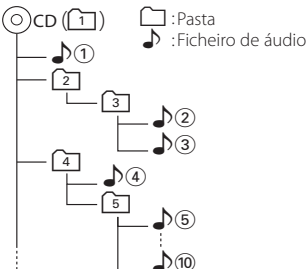

Um manual online acerca de ficheiros de áudio pode ser encontrado em

www.kenwood.com/cs/ce/audiophile/. O manual online contém notas e informações detalhadas inexistentes neste manual. Certifique-se de que lê também o manual online.



- Neste manual, a palavra "Dispositivo USB" é utilizada para memórias flash e leitores de áudio digital com terminais USB.

iPod/iPhone que pode ser ligado a esta unidade

Made for

- iPod nano (1st generation)
- iPod nano (2nd generation)
- iPod nano (3rd generation)
- iPod nano (4th generation)
- iPod nano (5th generation)
- iPod with video
- iPod classic
- iPod touch (1st generation)
- iPod touch (2nd generation)

Works with

- iPhone
- iPhone 3G
- iPhone 3GS



iPhone
4GB 8GB 16GB



iPhone 3G
8GB 16GB



iPhone 3GS
16GB 32GB

- Lista de compatibilidade mais recente de iPod/iPhone.
Para obter informações detalhadas, consulte: www.kenwood.com/cs/ce/ipod/
- Tipo de controlos disponíveis variam de acordo com o tipo do iPod ligado.
Consulte www.kenwood.com/cs/ce/ipod/ para mais informações.
- A palavra "iPod" que aparece neste manual indica o iPod ou o iPhone conectado com o cabo de conexão iPod* (acessório opcional).
* Não suportado no modelo KCA-iP500.
Consulte o site sobre os iPod que se podem conectar e o cabo de conexão iPod.
<http://www.kenwood.com/cs/ce/ipod/>



- Se iniciar a reprodução depois de ligar o iPod, a música que estava a ser reproduzida pelo iPod é reproduzida primeiro.
Neste caso, "RESUMING" é apresentado sem apresentação do nome da pasta, etc. Alterar o item a pesquisar faz apresentar o título correcto, etc.
- Pode operar o iPod se for apresentado "KENWOOD" ou "✓" no iPod.

Sobre dispositivos USB

- Quando o dispositivo USB estiver ligado a esta unidade, pode ser carregado desde que esta unidade esteja a ser alimentada.
- Instale o dispositivo USB no local onde este não perturbe a sua condução.
- Não é possível conectar um dispositivo USB através de um hub USB e Multi Card Reader.
- Faça cópias de segurança dos ficheiros de áudio usados com esta unidade. Os ficheiros podem ser apagados dependendo das condições de operação do dispositivo USB.
Não prestaremos qualquer compensação por danos resultantes do apagamento de dados guardados.
- Não é incluído nenhum dispositivo USB com esta unidade. Será necessário adquirir um dispositivo USB disponível no mercado.
- Quando ligar o dispositivo USB, recomendamos a utilização do CA-U1EX (opção).
- A reprodução normal não é garantida quando é utilizado um cabo diferente do cabo USB compatível. Se ligar um cabo cujo comprimento total for superior a 4 m poderá resultar em reprodução irregular.

Acerca do “KENWOOD Music Editor”

- Esta unidade suporta a aplicação para PC “KENWOOD Music Editor Light ver1.1” ou posterior.
- Quando utilizar o ficheiro de áudio com informações de base de dados adicionado pelo “KENWOOD Music Editor Light ver1.1”, pode pesquisar um ficheiro por título, álbum ou nome de artista utilizando a <Busca de ficheiro> (página 16).
- No manual de instruções, o termo “Music Editor media” é utilizado para significar o dispositivo que contém ficheiros de áudio com informação de base de dados adicionada KENWOOD Music Editor.
- O “KENWOOD Music Editor Light ver1.1” pode ser obtido no seguinte web site:
www.kenwood.com/cs/ce/
- Para mais informações acerca do “KENWOOD Music Editor Light ver1.1”, consulte o site indicado ou a ajuda da aplicação.

Sobre o telemóvel

Esta unidade está em conformidade com as seguintes especificações Bluetooth:

KDC-BT61U

Versão	Bluetooth Standard Ver. 2.1+EDR
Perfil	HFP (Perfil mãos-livres) OPP (Perfil premir objecto) PBAP (Phone book Access Profile) SYNC (Perfil de sincronização)

KDC-6051U

Precisa de registar previamente o seu telemóvel na unidade Bluetooth. Certifique-se de que lê também o manual de instruções da unidade Bluetooth.

Para os telemóveis verificados para compatibilidade, aceda ao seguinte URL:

<http://www.kenwood.com/cs/ce/bt/>



- As unidades que suportam a função Bluetooth foram certificadas para conformidade com a norma Bluetooth em cumprimento do procedimento determinado pela Bluetooth SIG. Contudo, poderá não ser possível que tais unidades comuniquem com o seu telemóvel dependendo do tipo.
- HFP é um perfil utilizado para efectuar uma chamada com as mãos-livres.
- OPP é um perfil utilizado para transferir dados, tais como uma lista telefónica entre unidades.

Sobre o leitor de áudio Bluetooth

Esta unidade está em conformidade com as seguintes especificações Bluetooth:

KDC-BT61U

Versão	Bluetooth Standard Ver. 2.1+EDR
Perfil	A2DP (Advanced Audio Distribution Profile) AVRCP (Audio/Video Remote Control Profile)

KDC-6051U

Tem de registar previamente o leitor áudio Bluetooth na unidade Bluetooth. Assegure-se de que também lê o manual de instruções da unidade Bluetooth.

Para um leitor áudio Bluetooth de compatibilidade comprovada, aceda ao seguinte URL:

<http://www.kenwood.com/cs/ce/bt/>



- A2DP é um perfil concebido para transferir música de um leitor de áudio.
- AVRCP é um perfil concebido para controlar a reprodução e selecção de música de um leitor de áudio.

Anexo

Lista de menus

Itens de funções comuns

Indicação	Página
"Clock & Date"	37
"Clock Adjust"	
"Time Synchronized"	
"Date Adjust"	
"Date Mode Select"	
"DISP & ILLUMI"	—
"Display Select"	—
"Type Select"	34, 35
"Side Select"	34
"Text Select"	
"Graphic Select"	35
"Status"	34
"Color Select"	36
"Display Off Mode"	32
"Display Dimmer"	
"Contrast"	
"DISP N/P"	
"TEXT Scroll"	
"ILLUMI Dimmer"	
"ILLUMI Effect"	
"ILLUMI MSC SYNC"	
"RDS Settings"	22
"News"	
"AF"	
"RDS Regional"	
"Auto TP Seek"	
"DEMO Mode"	39

Itens de funções mostrados durante o standby

Indicação	Página
"Settings"	—
"Clock & Date"	—
"DISP & ILLUMI"	—
"Initial Settings"	—
"SRC Select"	38
"Beep"	
"Russian"	
"MENU Language"	
"Power OFF Wait"	
"Built in AUX"	
"Forced CD-DA"	
"Favorite Delete"	
"Built in AMP"	
"DSI"	

Itens de funções mostradas quando a fonte iPod está selecionada

Indicação	Página
"Music"	10
"Playlists"	
"Artists"	
"Albums"	
"Songs"	
"Podcasts"	
"Genres"	
"Composers"	
"Play Mode"	11
"iPod by Hand"	
"Folder Random"	
"All Random"	
"File Repeat"	
"Settings"	—
"Skip Search"	12
"Delete My Playlist"	
"Clock & Date"	—
"DISP & ILLUMI"	—
"RDS Settings"	—

Itens de funções mostradas quando a fonte USB está selecionada

Indicação	Página
"Music"	16
"Play Mode"	17
"File Scan"	
"Folder Random"	
"File Repeat"	
"Folder Repeat"	
"Settings"	—
"Skip Search"	17
"Clock & Date"	—
"DISP & ILLUMI"	—
"RDS Settings"	—

Itens de funções mostradas quando a fonte CD de música/ ficheiro de áudio está seleccionada

Indicação	Página
"Music"	19
"Play Mode"	20
"File Scan"	
"Track Scan"	
"Folder Random"	
"Disc Random"	
"Magazine Random"	
"File Repeat"	
"Folder Repeat"	
"Track Repeat"	
"Disc Repeat"	
"Settings"	–
"Clock & Date"	–
"DISP & ILLUMI"	–
"RDS Settings"	–

Itens de funções mostradas quando a fonte sintonizador está seleccionada

Indicação	Página
"List & Memory"	23, 23
"FM1"	
"FM2"	
"FM3"	
"AM"	
"PTY Search"	24
"Settings"	–
"Local Seek"	22
"Seek Mode"	
"Auto Memory"	23
"Forced MONO"	22
"News"	
"AF"	
"RDS Regional"	
"Auto TP Seek"	
"Clock & Date"	–
"DISP & ILLUMI"	–

Itens de funções mostradas quando a fonte AUX está seleccionada

Indicação	Página
"Settings"	–
"AUX Name Set"	36
"Clock & Date"	–
"DISP & ILLUMI"	–
"RDS Settings"	–

Itens de funções mostradas quando a fonte mãos livres está seleccionada









Indicação	Página
"BT Settings"	–
"Phone Selection"	53
"Audio Selection"	
"SMS Download"	57
"SMS inbox"	57
"Voice Tag"	55
"Detailed Setup"	–
"Device Regist."	52
"SPCL DVC Select"	
"Device Delete"	54
"PIN Code Edit"	53
"Auto Answer"	50
"Bluetooth HF/Audio"	
"Call Beep"	
"BT F/W Update"	
"Mic Gain"	
"NR Level"	
"Echo Cancel LV"	
"Clock & Date"	–
"DISP & ILLUMI"	–
"RDS Settings"	–

Itens de funções mostradas quando a fonte de áudio Bluetooth está seleccionada

Indicação	Página
"Settings"	–
"Audio Selection"	
"Detailed Setup"	–
"Device Regist."	52
"SPCL DVC Select"	
"Device Delete"	54
"PIN Code Edit"	53
"BT F/W Update"	50
"Clock & Date"	–
"DISP & ILLUMI"	–
"RDS Settings"	–

Anexo

Itens do indicador do mostrador

Fonte	Indicação	Descrição
Geral	"ATT"	Indica que o atenuador está activo.
	"FAV"	Indica que o favorito pode ser registado.
iPod/USB/CD/ Carregador de CD	"CD-IN"	Indica que um disco está inserido.
	"SCAN"	Indica que a função de busca está ligada.
	"SCAN"	Indica que a função de busca de ficheiro está ligada.
	"RDM"	Indica que a função aleatória de disco está ligada.
	"RDM"	Indica que a função aleatória de faixa/ficheiro está ligada.
	"Fo-RDM"	Indica que a função aleatória de pastas está ligada.
	"M-RDM"	Indica que a função aleatória de magazine está ligada.
	"ALL-RDM"	Indica que a função todas aleatoriamente está ligada.
	"D-REP"	Indica que a função de repetição do disco está ligada.
	"T-REP"	Indica que a função de repetição da faixa está ligada.
	"Fo-REP"	Indica que a função de repetição da pasta está ligada.
	"Fi-REP"	Indica que a função de repetição do ficheiro está ligada.
	"REP"	Indica que a função de repetição está ligada.
	"MP3"	Identifica o ficheiro MP3.
	"WMA"	Identifica o ficheiro WMA.
	"AAC"	Identifica o ficheiro AAC-LC.
	"MYLIST"	Indica que o modo de a minha lista de reprodução se encontra seleccionado.
SINTONIZADOR	"RDS"	Indica o estado da estação Radio Data System, quando a função AF está activada. (Acesa: recepção de Radio Data System. Intermitente: sem recepção de Radio Data System.)
	"ST"	Indica que a transmissão estéreo está a ser recebida.
	"TI"	Indica o estado de recepção das informações de trânsito. (Acesa: TI estão a ser recebidas. Intermitente: TI não estão a ser recebidas.)
Hands-free	"C-Wait"	Indica chamada em espera.
	"PRIVATE"	Indica que está em progresso uma chamada de telemóvel.
	"BT"	Indica que a função Bluetooth pode ser utilizada.
		Indica o nível da bateria do telemóvel. Completa  Quase gasta 
		Indica que não é possível obter o nível da bateria do telemóvel.
		Indica a potência do sinal do telemóvel. Máximo  Mínimo 
	OUT	Indica que está fora da zona de cobertura.
	Indica que não é possível obter a potência do sinal do telemóvel.	

Este produto não é instalado pelo fabricante de um veículo na linha de produção, nem pelo importador profissional de um veículo para um Estado Membro da UE.

Informação sobre a forma de deitar fora Velho Equipamento Eléctrico, Electrónico e baterias (aplicável nos países da UE que adoptaram sistemas de recolha de lixos separados)



Produtos e baterias com o símbolo (caixote do lixo com um X) não podem ser deitados fora junto com o lixo doméstico.

Equipamentos velhos eléctricos, electrónicos e baterias deverão ser reciclados num local capaz de o fazer bem assim como os seus subprodutos.



Contacte as autoridades locais para se informar de um local de reciclagem perto de si.

Pb

Reciclagem e tratamento de lixo correctos ajudam a poupar recursos e previnem efeitos prejudiciais na nossa saúde e no ambiente.

Nota: O símbolo "Pb" abaixo do símbolo em baterias indica que esta bateria contém chumbo. sign "Pb" below the symbol for batteries indicates that this battery contains lead.

A marca dos produtos usando laser

**CLASS 1
LASER PRODUCT**

A etiqueta é presa no chassis/estojo e indica que o componente utiliza raios laser, classificados como sendo de Classe 1. Isto significa que o aparelho está a usar raios laser que são de uma classe mais fraca. Não há perigo de radiação maléfica fora do aparelho.

- The "AAC" logo is a trademark of Dolby Laboratories.
- The Bluetooth word mark and logos are owned by the Bluetooth SIG, Inc. and any use of such marks by Kenwood Corporation is under license. Other trademarks and trade names are those of their respective owners.
- iPod is a trademark of Apple Inc., registered in the U.S. and other countries.
- iPhone is a trademark of Apple Inc.
- "Made for iPod" means that an electronic accessory has been designed to connect specifically to iPod and has been certified by the developer to meet Apple performance standards.
- "Works with iPhone" means that an electronic accessory has been designed to connect specifically to iPhone and has been certified by the developer to meet Apple performance standards.
- Apple is not responsible for the operation of this device or its compliance with safety and regulatory standards.

Acessórios/Procedimento de instalação

Acessórios

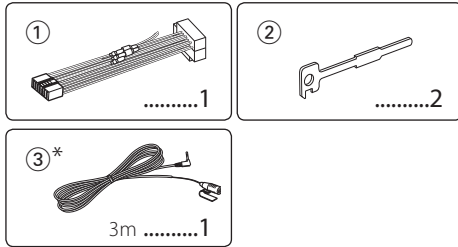

*Acessório de KDC-BT61U

Procedimentos para instalação

- 1 Para prevenir curto-circuitos, remova a chave da ignição e desligue o terminal ⊖ da bateria.
- 2 Efectue as ligações adequadas dos fios de entrada e saída para cada unidade.
- 3 Ligue o fio à cablagem.
- 4 Ligue o conector B da cablagem ao altifalante do seu veículo.
- 5 Ligue o conector A da cablagem ao conector de energia externa do seu veículo.
- 6 Ligue o conector da cablagem ao aparelho.
- 7 Instale o aparelho no seu carro.
- 8 Ligue o terminal ⊖ da bateria.
- 9 Pressione o botão de reiniciar.



- A montagem e ligação dos fios deste produto exigem conhecimentos e experiência. Para sua segurança, deixe o trabalho de montagem e ligação ser feito por profissionais.
- Ligar o aparelho a um veículo de 12 V negativo à massa.
- Não instalar o aparelho num local exposto à luz solar directa ou calor e humidade excessivos. Evite também locais com demasiada poeira ou a possibilidade de salpicos de água.
- Não use os seus próprios parafusos. Use apenas os parafusos fornecidos. O uso de parafusos não apropriados pode resultar em danos ao aparelho principal.
- Se a alimentação eléctrica não estiver ligada ("Protect" é apresentado), o cabo do altifalante pode ter um curto-circuito ou estar a tocar no chassis do veículo e a função de protecção pode ter sido activada. Portanto, o cabo do altifalante deve ser verificado.
- Certifique-se que todas as conexões dos cabos estão bem fixadas inserindo-os nas tomadas até que bloqueiem completamente.
- Se a ignição do seu veículo não possuir uma posição ACC ou se o cabo de ignição estiver conectado a uma fonte de energia com voltagem constante, tipo um cabo de bateria, o aparelho não estará conectado à ignição (isto é, o aparelho não ligará ou desligará juntamente com a ignição).

Se desejar ligar/desligar o aparelho ao mesmo tempo que a ignição, conecte o cabo de ignição a uma fonte de energia que possa ser ligada/desligada com a chave da ignição.

- Use um conector de conversão disponível comercialmente se o conector não encaixar no conector do veículo.
- Isole os cabos não ligados com fita isolante ou outro material similar. Para evitar um curto-circuito, não remova as tampas das extremidades dos cabos ou terminais não ligados.
- Se a consola tiver tampa, certifique-se que instala o aparelho de forma a que a placa não bata na tampa ao abrir e ao fechar.
- Se o fusível queimar, assegure-se primeiro que os fios não se estão a tocar provocando um curto-circuito, e depois substitua o fusível antigo por um novo com o mesmo valor.
- Ligue os cabos individuais do altifalante aos terminais correspondentes. O aparelho pode ficar danificado se partilhar os cabos ⊖ dos altifalantes ou se fizer massa com eles em qualquer das partes metálicas do veículo.
- Depois que o aparelho tiver sido instalado, verifique se as lâmpadas de stop, os pisca-piscas, os limpa pára-brisa, etc. do carro estão funcionando correctamente.
- Monte o aparelho de forma a que o ângulo de montagem seja de 30° ou menos.
- A recepção poderá ser reduzida se existirem objectos de metal próximo da antena Bluetooth. (Apenas KDC-BT61U)

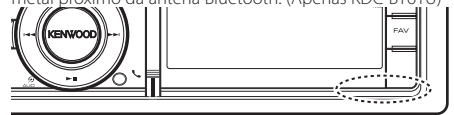

Unidade de antena Bluetooth

Para uma boa recepção

Para garantir uma boa recepção, tenha atenção ao seguinte:

- Efectue a comunicação com o telemóvel dentro de uma distância de linha de visão de 10 m (30 pés). A amplitude de comunicação torna-se mais reduzida consoante o ambiente circundante. A amplitude de comunicação também se torna mais reduzida quando existe um obstáculo entre esta unidade e o telemóvel. A amplitude máxima de comunicação anterior (10 m) nem sempre é garantida.
- Uma estação de transmissão ou walkie-talkie localizado nas proximidades pode interferir com a comunicação devido a um sinal demasiado forte.

Ligar os cabos aos terminais

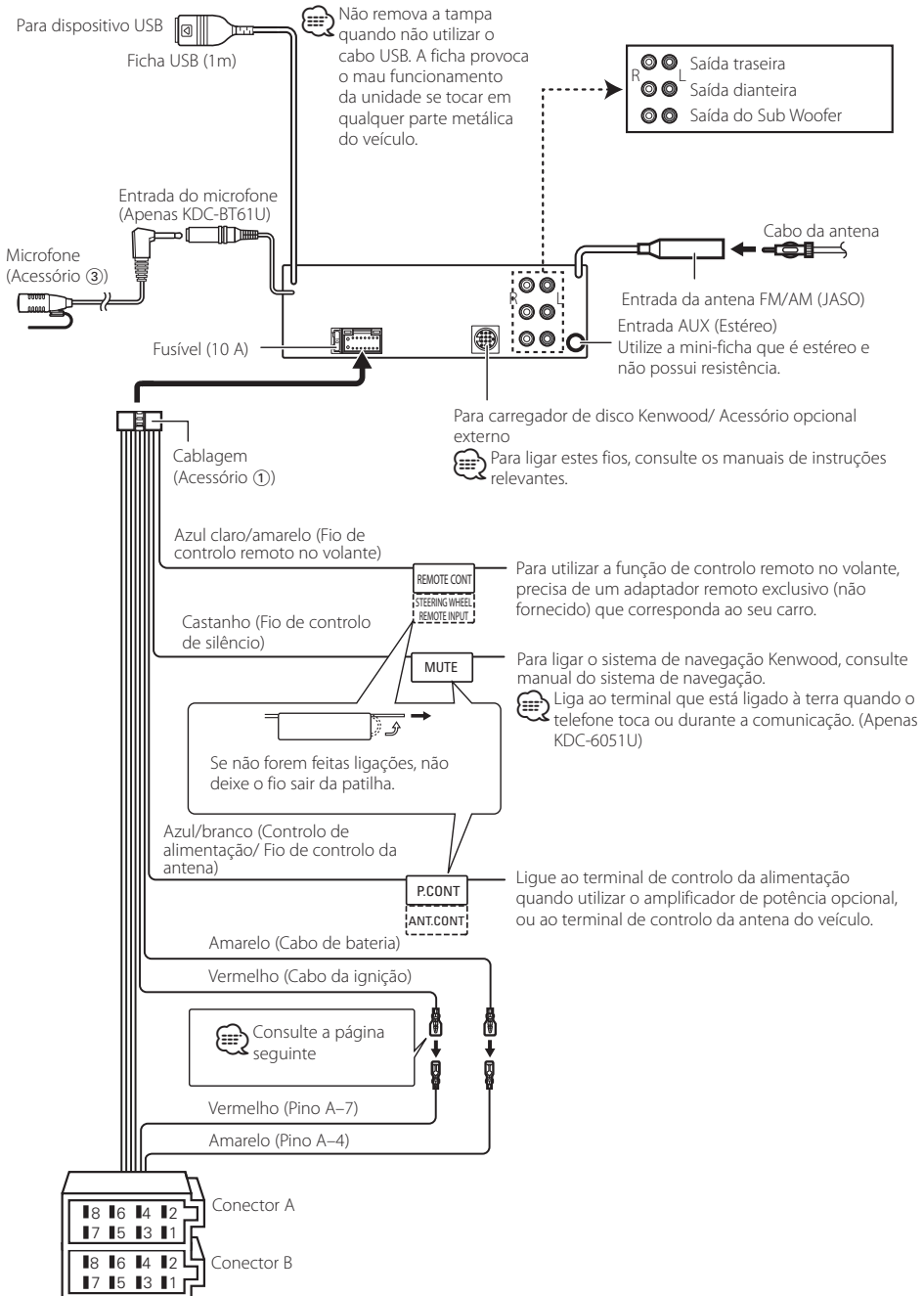

Ligar os cabos aos terminais

Guia da função do conector

Números dos pinos para os conectores ISO	Cor dos cabos	Funções
Conector de energia externa		
A-4	amarelo	Bateria
A-5	azul/branco	Controlo de energia
A-6	laranja/branco	Redutor de iluminação
A-7	vermelho	Ignição (ACC)
A-8	preto	Conexão terra (massa)
Conexão para altifalante		
B-1	roxo	Traseiro direito (+)
B-2	roxo/preto	Traseiro direito (-)
B-3	cinzento	Dianteiro direito (+)
B-4	cinzento/preto	Dianteiro direito (-)
B-5	branco	Dianteiro esquerdo (+)
B-6	branco/preto	Dianteiro esquerdo (-)
B-7	verde	Traseiro esquerdo (+)
B-8	verde/preto	Traseiro esquerdo (-)

▲ADVERTÊNCIA

Conexão do conector ISO

A disposição dos pinos nos conectores ISO depende do tipo do veículo. Certifique-se que fez as conexões correctamente para evitar danos ao aparelho.

A ligação predefinida da cablagem é descrita em **1** abaixo.

Se os pinos do conector ISO estiverem definidos como descrito em **2**, proceda à conexão conforme ilustrado.

Assegure-se que torna a ligar o cabo conforme indicado

2 abaixo para instalar esta unidade em automóveis

Volkswagen.

- 1**(Definição predefinida) O pino A-7 (vermelho) do conector ISO do veículo está ligado com a ignição e o pino A-4 (amarelo) está ligado à fonte de alimentação constante.

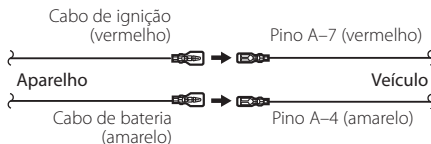

- 2**O pino A-7 (vermelho) do conector ISO do veículo está ligado à fonte de alimentação constante e o pino A-4 (amarelo) está ligado à ignição.

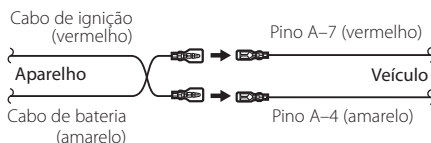

Instalação/Retirar o aparelho

Instalação

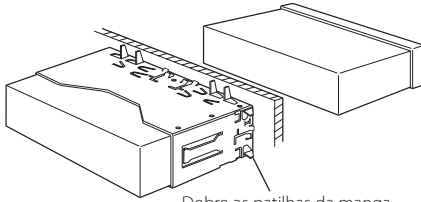

Dobre as patilhas da manga de montagem com uma chave de parafusos ou um utensílio semelhante e fixe-a no lugar.



- Certifique-se de que o aparelho está instalado de maneira segura no lugar. Se o aparelho estiver instável, ele pode apresentar problemas de mau funcionamento (p. ex. o som pode oscilar).

Remover a armação de borracha dura

- 1 Engate os pinos de encaixe na ferramenta de remoção e remova os dois travões no nível superior. Levante a moldura e puxe-a para a frente como indicado na figura.

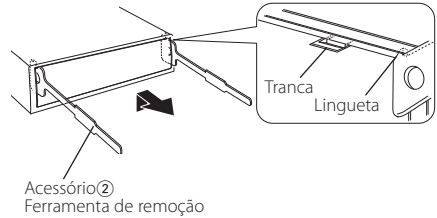

- 2 Quando o nível inferior for removido, remova as duas partes superiores.



- A moldura pode ser removida do lado do fundo da mesma forma.

Retirar o aparelho

- 1 Consulte a secção <Remover a armação de borracha dura> e remova a armação de borracha dura.
- 2 Destaque o painel frontal.
- 3 Introduza profundamente as duas ferramentas de remoção nas ranhuras de cada lado, como indicado.
- 4 Baixe a ferramenta de remoção e retire a unidade até meio, ao mesmo tempo que pressiona para dentro.

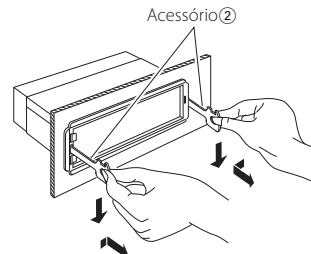

- Tome cuidado para não se ferir com os pinos da lingueta da ferramenta de remoção.
- 5 Puxe o aparelho completamente para a fora com as mãos, tendo cuidado para o não deixar cair.

CUIDADO

Instale esta unidade na consola do veículo. Não toque nas peças de metal desta unidade durante ou logo após utilizar esta unidade. Peças de metal como o arrefecedor e a estrutura podem ficar quentes.

Instalação/Retirar o aparelho

Acessório de KDC-BT61U

Instalação da unidade do microfone

- 1 Verifique a posição de instalação do microfone (acessório ③).
- 2 Remova óleo ou outra sujidade da superfície de instalação.
- 3 Instale o microfone.
- 4 Ligue o cabo à unidade com esta presa em várias posições usando fita adesiva ou algo semelhante.

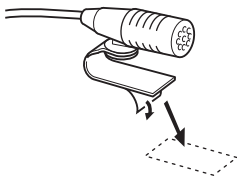
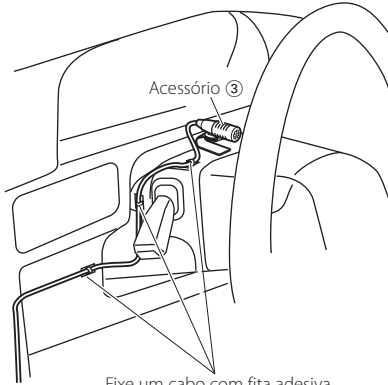

Retire o papel de revestimento da fita dupla adesiva para fixar no sítio indicado em baixo.



Ajuste a direcção do microfone ao condutor.



- Instale o microfone o mais afastado possível do telemóvel.

Guia de resolução de problemas

Algumas das funções desta unidade poderão ser desactivadas por algumas das definições feitas nesta unidade.

- ! Não é possível definir o subwoofer.**
- Não existe débito do subwoofer.**
- Não é possível definir a posição do subwoofer da definição manual da posição.**
 - ▶ A função de zona dupla está activada.
 - ☞ <Sistema de zona dupla> (página 43)
 - Na opção de selecção do altifalante, None é seleccionada para o subwoofer.
 - ☞ <Definição do altifalante> (página 44)

- ! Não é possível configurar o equalizador.**
- Não é possível configurar o Melhoramento de graves.**
- Não é possível configurar o som Highway.**
- Não é possível configurar Supreme.**
- Não é possível configurar o controlo de posição.**
 - ▶ A função de zona dupla está activada.
 - ☞ <Sistema de zona dupla> (página 43)
 - A função DSP está desactivada. ☞ "DSP Set" de <Controlo de áudio> (página 40)
 - Na opção de selecção do altifalante, None é seleccionada para os altifalantes traseiros.
 - ☞ <Definição do altifalante> (página 44)

- ! Não é possível seleccionar o destino de saída da sub fonte na zona dupla.**
- Não é possível ajustar o volume dos altifalantes traseiros.**
 - ▶ A função de zona dupla está desactivada.
 - ☞ <Sistema de zona dupla> (página 43)

- ! Não é possível configurar ecrã.**
 - ▶ <Definição de modo Demonstração> (página 39) não está desligada.

- ! Não é possível alternar para a fonte USB/iPod.**
 - ▶ A função de zona dupla está definida para USB/iPod.
 - ☞ <Sistema de zona dupla> (página 43)

- ! O número de músicas incluídas na categoria "SONGS" desta unidade é diferente do incluído na categoria "SONGS" no iPod.**
 - ▶ Os ficheiros de podcast não são contados nesta unidade pois ela não suporta a reprodução de ficheiros de podcast.

O que pode parecer uma avaria da unidade pode ser simplesmente o resultado de uma pequena operação ou ligação errada. Antes de solicitar assistência, verifique primeiro na seguinte tabela os possíveis problemas.

Geral

- ? O som de verificação da operação (som de bip) não soa.**

- ✓ A tomada preout está a ser utilizada.
 - ☞ O tom do sensor de toque não pode ser reproduzido a partir da tomada preout.

- ? A iluminação pisca quando o botão é accionado.**

- ✓ Este é o efeito de iluminação das teclas.
 - ☞ Este efeito é definido em "ILLUMI Effect" de <Definição do mostrador> (página 32).

- ? O efeito da iluminação das teclas conjugado ao volume do som é pequeno.**

- ✓ O efeito de iluminação das teclas pode ser insuficiente consoante o volume e a qualidade do som.

Fonte de sintonizador

- ? A recepção do rádio está má.**

- ✓ A antena do carro não está esticada.
 - ☞ Estique completamente a antena.

Fonte de disco

- ? O disco especificado não toca, ao invés disso, toca um outro.**

- ✓ O CD especificado está muito sujo.
 - ☞ Limpe o CD, consultando a secção de limpeza de CD em <Manuseamento de CDs> (página 5).
- ✓ O disco foi inserido numa ranhura diferente da especificada.
 - ☞ Ejecte o magazine de discos e verifique o número do disco especificado.
- ✓ O disco está muito riscado.
 - ☞ Tente outro disco.

Fonte do ficheiro de áudio

- ? O som é interrompido quando está a ser reproduzido um ficheiro de áudio.**

- ✓ O suporte está riscado ou sujo.
 - ☞ Limpe o suporte, consultando a secção de limpeza de CD em <Manuseamento de CDs> (página 5).
- ✓ O estado da gravação é mau.
 - ☞ Grave novamente o suporte ou utilize outro suporte.

Guia de resolução de problemas

Hands-free

? O volume de conversação de mãos-livres está baixo.

- ✓ O volume de conversação de mãos-livres está definido para um nível baixo.
 - ☞ O volume de conversação mãos livres pode ser ajustado de modo independente. Ajuste-o durante a conversação de mãos-livres. "Mic Gain" e "NR Level" <Definição de Bluetooth> (página 50).

? Não se ouve som dos altifalantes traseiros.

- ✓ Está a falar no modo de conversação mãos livres.
 - ☞ Não se ouve som dos altifalantes traseiros no modo de conversação mãos livres.

? Não se ouve um bip ao receber uma chamada.

- ✓ Não se ouve o sinal sonoro dependendo do tipo de telemóvel.
 - ☞ O "Call Beep" de <Definição de Bluetooth> (página 50) está definido como ON.

? A voz não é reconhecida.

- ✓ A janela do veículo está aberta.
 - ☞ Se o ruído ambiente for elevado, a voz não pode ser correctamente reconhecida. Feche as janelas do carro para reduzir o ruído.
- ✓ Voz baixa.
 - ☞ Se a voz estiver demasiado baixa, não pode ser correctamente reconhecida. Fale para o microfone um pouco mais alto e com naturalidade.
- ✓ A pessoa que está a proferir o rótulo de voz não é a pessoa que o registou.
 - ☞ Apenas a voz da pessoa que registou o rótulo de voz pode ser reconhecida.

Fonte de áudio Bluetooth

? Não é possível registar (emparelhar) o leitor de áudio Bluetooth.

- ✓ O código PIN é fixo.
 - ☞ Quando um código PIN é especificado no Manual de instruções do leitor de áudio Bluetooth, registe-o fazendo referência a <Registar o código PIN> (página 53) para registar o leitor de áudio Bluetooth. Se não estiver especificado nenhum código PIN no Manual de instruções, experimente "0000".

? O som do leitor de áudio Bluetooth é descontinuo.

- ✓ A distância entre esta unidade e o leitor de áudio é muito grande.
 - ☞ Move o leitor de áudio para mais perto da unidade.
- ✓ Está atribuído outro dispositivo Bluetooth à comunicação Bluetooth.
 - ☞ Desligue o outro dispositivo Bluetooth.
 - ☞ Mova o outro dispositivo Bluetooth para longe desta unidade.
- ✓ É utilizado outro dispositivo ou perfil Bluetooth para a comunicação.
 - ☞ A transferência da lista telefónica ou da SMS desliga o som.

A mensagem mostrada a seguir apresenta a condição do seu sistema.

- TOC Error:
 - Não há nenhum disco dentro do magazine.
 - O CD está bastante sujo. O CD está de cabeça para baixo. O CD está muito arranhado.
- ERROR 05: O disco não é legível.
- ERROR 77/Mecha Error: O aparelho está a funcionar mal por algum motivo.
 - ⇨ Pressione o botão Reset da unidade. Se o código "ERROR 77"/"Mecha Error" não desaparecer, consulte o centro de serviço mais próximo.
- ERROR 99: Há algo de errado com o magazine de discos. Ou o aparelho está a funcionar mal por algum motivo.
 - ⇨ Verifique o magazine de discos. Depois pressione o botão de reiniciar a unidade. Se o código "ERROR 99" não desaparecer, consulte o centro de assistência mais próximo.
- CD-IN (pisca): A secção do leitor de CD não está a funcionar correctamente.
 - ⇨ Reinsira o CD. Se o CD não puder ser ejectado ou se o mostrador continuar a piscar mesmo quando o CD tiver sido correctamente reintroduzido, desligue a alimentação e consulte o centro de assistência mais próximo.
- Protect (Intermitente): O cabo do altifalante tem um curto-circuito ou está a tocar no chassis do automóvel, e por isso a função protecção é activada.
 - ⇨ Ligue ou isole adequadamente o cabo do altifalante e pressione o botão Reset. Se o código "Protect" não desaparecer, consulte o centro de assistência mais próximo.
- Unsupported File: Está a ser reproduzido um ficheiro áudio com um formato que esta unidade não suporta.
- Copy Protection: Está a ser reproduzido um ficheiro protegido contra cópia.
- Read Error: O sistema de ficheiros do dispositivo USB ligado está corrompido.
 - ⇨ Copie os ficheiros e pastas de novo para o dispositivo USB. Se a mensagem de erro continuar a ser apresentada, inicialize o dispositivo USB ou use outros dispositivos USB.

No Device:	O dispositivo USB está seleccionado como fonte apesar de não haver nenhum dispositivo USB ligado. <ul style="list-style-type: none"> ➤ Mude a fonte para outra diferente de USB. Ligue um dispositivo USB, e mude novamente a fonte para USB. 	Un Known:	O dispositivo Bluetooth não pode ser detectado.
N/A Device:	<ul style="list-style-type: none"> • Está ligado um dispositivo USB não suportado. • A ligação ao iPod falhou. ➤ Verifique se o iPod ligado é um iPod suportado. Ver <Sobre o ficheiro de áudio> (página 60) para informação sobre iPods suportados. 	Device Full:	Já foram registados 5 dispositivos Bluetooth. Não é possível registar mais dispositivos Bluetooth.
No Music Data/Error 15:	<ul style="list-style-type: none"> • O dispositivo USB ligado não contém ficheiros áudio reprodutíveis. • Foi reproduzido suporte que não tem dados gravados que a unidade possa reproduzir. 	PIN Code NG:	O código PIN está errado.
USB ERROR:	Podem ter ocorrido problemas com o dispositivo USB ligado. <ul style="list-style-type: none"> ➤ Remova o dispositivo USB e depois coloque o interruptor de alimentação em ON. Se é repetida a mesma apresentação, use outro dispositivo USB. 	Connect NG:	A unidade não pode ser ligada ao dispositivo.
iPod Error:	A ligação ao iPod falhou. <ul style="list-style-type: none"> ➤ Remova o dispositivo USB e depois volte a ligá-lo. ➤ Confirme se o software do iPod é da versão mais recente. ➤ Reinicialize o iPod/ iPhone. 	Pairing Failed:	Erro de emparelhamento.
USB REMOVE (Piscar):	O modo Remover foi seleccionado para o dispositivo USB/iPod. Pode remover o dispositivo USB/iPod em segurança.	Err No Matching:	O rótulo de voz está errado. A voz não pode ser reconhecida devido a um rótulo de voz não registado, etc.
No Number:	<ul style="list-style-type: none"> • A pessoa que está a telefonar não apresenta identificação. • Não existem dados do número de telefone. 	Too Soft:	A voz é demasiado baixa e não pode ser reconhecida.
No Data:	<ul style="list-style-type: none"> • Não existe lista de chamadas efectuadas. • Não existe lista de chamadas recebidas. • Não existe lista de chamadas perdidas. • Não existem listas telefónicas. 	Too Loud:	A voz é demasiado alta para ser reconhecida.
No Entry:	O telemóvel não foi registado (emparelhamento).	Too Long:	A palavra ou a pronúncia é demasiado longa para ser reconhecida.
HF Disconnect:	A unidade não consegue comunicar com o telemóvel.	No Phonebook:	Não há dados contidos na lista telefónica.
HF Error 07:	Não é possível aceder à memória. <ul style="list-style-type: none"> ➤ Desligue a alimentação e volte a ligá-la. Se esta mensagem continuar a aparecer, pressione o botão reiniciar na unidade de controlo. 	No Message:	Não há mensagens curtas na caixa de entrada.
HF Error 68:	A unidade não consegue comunicar com o telemóvel. <ul style="list-style-type: none"> ➤ Desligue a alimentação e volte a ligá-la. Se esta mensagem continuar a aparecer, pressione o botão reiniciar na unidade de controlo. 	No Record:	O rótulo de voz não está registado na lista telefónica.
		Memory Full:	O número de rótulos de voz alcança o número máximo de registos na lista telefónica.
		Favorite: No Memory:	O procedimento não está registado na Memória de predefinição dos favoritos.
		No Access:	A predefinição do procedimento não pode ser disponibilizada com o Controlo dos favoritos. O conteúdo predefinido não pode ser recuperado consoante a fonte ou modo seleccionado.
		No Voice:	Nenhuma chamada.

Especificações

Secção do sintonizador FM

- Gama de frequência (espaço de 50 kHz)
 - : 87,5 MHz – 108,0 MHz
- Sensibilidade útil (S/N = 26 dB)
 - : 0,7 μ V/75 Ω
- Sensibilidade de saída silenciosa (S/N = 46 dB)
 - : 1,6 μ V/75 Ω
- Resposta de frequência (\pm 3,0 dB)
 - : 30 Hz – 15 kHz
- Relação sinal/ruído (MONO)
 - : 65 dB
- Selectividade (DIN) (\pm 400 kHz)
 - : \geq 80 dB
- Separação de estéreo (1 kHz)
 - : 35 dB

Secção do sintonizador MW

- Gama de frequência (espaço de 9 kHz)
 - : 531 kHz – 1611 kHz
- Sensibilidade útil (S/N = 20 dB)
 - : 25 μ V

Secção do sintonizador LW

- Gama de frequência
 - : 153 kHz – 279 kHz
- Sensibilidade útil (S/N = 20 dB)
 - : 45 μ V

Secção Bluetooth (KDC-BT61U)

- Versão
 - : Bluetooth Ver.2.1+EDR Certified
- Gama de frequência
 - : 2,402 – 2,480 GHz
- Alimentação de saída
 - : +4dBm (MÁX), 0dBm (MÉD) Classe de alimentação 2
- Alcance máximo de comunicação
 - : Linha de visão aprox.10 m (32,8 ft)
- Perfis
 - : HFP (Hands Free Profile)
 - : HSP (Headset Profile)
 - : SPP (Serial Port Profile)
 - : PBAP (Phone Book Access Profile)
 - : OPP (Object Push Profile)
 - : SYNC (Synchronization Profile)
 - : A2DP (Advanced Audio Distribution Profile)
 - : AVRCP (Audio/Video Remote Control Profile)

Interface USB

- Padrão USB
 - : USB1.1/ 2.0 (Full speed)
- Máxima alimentação de corrente
 - : 500 mA
- Sistema de ficheiros
 - : FAT16/ 32
- Descodificador MP3
 - : Compatível com MPEG-1/2 Audio Layer-3
- Descodificação WMA
 - : Compatível com o Windows Media Audio
- Descodificador AAC
 - : Ficheiros AAC-LC “.m4a”

Secção do leitor de CD

- Díodo laser
 - : GaAlAs
- Filtro digital (D/A)
 - : 8 Sobreamostragem óctupla
- Conversor D/A
 - : 24 Bit
- Velocidade de rotação
 - : 500 – 200 rpm (CLV)
- Modulação e vibração
 - : Abaixo do limite mensurável
- Resposta de frequência (\pm 1 dB)
 - : 10 Hz – 20 kHz
- Distorção harmónica total (1 kHz)
 - : 0,008 %
- Relação sinal/ruído (1 kHz)
 - : 110 dB
- Gama dinâmica
 - : 93 dB
- Descodificador MP3
 - : Compatível com MPEG-1/2 Audio Layer-3
- Descodificação WMA
 - : Compatível com o Windows Media Audio
- Descodificador AAC
 - : AAC-LC ficheiros “.m4a”

Secção de áudio

Potência máxima de saída
: 50 W x 4

Potência de saída (DIN 45324, +B=14,4V)
: 30 W x 4

Impedância do altifalante
: 4 – 8 Ω

Acção de tonalidade

- BAND1 (60 Hz): ± 9 dB
- BAND2 (250 Hz): ± 9 dB
- BAND3 (1 kHz): ± 9 dB
- BAND4 (4 kHz): ± 9 dB
- BAND5 (16 kHz): ± 9 dB

Nível de Saída do Pre/Carga (CD)
: 4000 mV/10 k Ω

Impedância do preout
: $\leq 600 \Omega$

Entrada auxiliar

Resposta de frequência (± 1 dB)
: 20 Hz – 20 kHz

Voltagem máxima de entrada
: 1200 mV

Impedância de entrada
: 10 k Ω

Geral

Tensão de funcionamento

- KDC-BT61U (permitido 10,5 – 16V) : 14,4 V
- KDC-6051U (permitido 11 – 16V) : 14,4 V

Consumo máximo de corrente
: 10 A

Dimensões da instalação (L x A x P)
: 182 x 53 x 158 mm

Peso
: 1,30 kg

- As especificações podem ser alteradas sem prévia notificação.

Declaração de conformidade relativa à Directiva EMC 2004/108/EC

Para KDC-BT61U: Declaração de conformidade relativa à Directiva R&TTE 1999/5/EC

Fabricante:

Kenwood Corporation
2967-3 Ishikawa-machi, Hachioji-shi, Tóquio, 192-8525 Japão

Representante na UE:

Kenwood Electronics Europe BV
Amsterdamseweg 37, 1422 AC UITHOORN, Holanda



English

Hereby, Kenwood declares that this unit KDC-BT61U is in compliance with the essential requirements and other relevant provisions of Directive 1999/5/EC.

Français

Par la présente Kenwood déclare que l'appareil KDC-BT61U est conforme aux exigences essentielles et aux autres dispositions pertinentes de la directive 1999/5/CE.

Par la présente, Kenwood déclare que ce KDC-BT61U est conforme aux exigences essentielles et aux autres dispositions de la directive 1999/5/CE qui lui sont applicables.

Deutsch

Hiermit erklärt Kenwood, dass sich dieser KDC-BT61U in Übereinstimmung mit den grundlegenden Anforderungen und den anderen relevanten Vorschriften der Richtlinie 1999/5/EG befindet. (BMW)

Hiermit erklärt Kenwood die Übereinstimmung des Gerätes KDC-BT61U mit den grundlegenden Anforderungen und den anderen relevanten Festlegungen der Richtlinie 1999/5/EG. (Wien)

Nederlands

Hierbij verklaart Kenwood dat het toestel KDC-BT61U in overeenstemming is met de essentiële eisen en de andere relevante bepalingen van richtlijn 1999/5/EG.

Bij deze verklaart Kenwood dat deze KDC-BT61U voldoet aan de essentiële eisen en aan de overige relevante bepalingen van Richtlijn 1999/5/EC.

Italiano

Con la presente Kenwood dichiara che questo KDC-BT61U è conforme ai requisiti essenziali ed alle altre disposizioni pertinenti stabilite dalla direttiva 1999/5/CE.

Español

Por medio de la presente Kenwood declara que el KDC-BT61U cumple con los requisitos esenciales y cualesquiera otras disposiciones aplicables o exigibles de la Directiva 1999/5/CE.

Português

Kenwood declara que este KDC-BT61U está conforme com os requisitos essenciais e outras disposições da Directiva 1999/5/CE.

Polska

Kenwood niniejszym oświadcza, że KDC-BT61U spełnia zasadnicze wymogi oraz inne istotne postanowienia dyrektywy 1999/5/EC.

Český

Kenwood tímto prohlašuje, že KDC-BT61U je ve shodě se základními požadavky a s dalšími příslušnými ustanoveními Nařízení vlády č. 426/2000 Sb.

Magyar

Alulírott, Kenwood, kijelenti, hogy a jelen KDC-BT61U megfelel az 1999/5/EC irányelvben meghatározott alapvető követelményeknek és egyéb vonatkozó előírásoknak.

Svenska

Härmed intygar Kenwood att denna KDC-BT61U står i överensstämmelse med de väsentliga egenskapskrav och övriga relevanta bestämmelser som framgår av direktiv 1999/5/EG.

Suomi

Kenwood vakuuttaa täten että KDC-BT61U tyyppinen laite on direktiivin 1999/5/EY oleellisten vaatimusten ja sitä koskevien direktiivin muiden ehtojen mukainen.

Slovensko

S tem Kenwood izjavlja, da je ta KDC-BT61U v skladu z osnovnimi zahtevami in ostalimi ustreznimi predpisi Direktive 1999/5/EC.

Slovensky

Spoločnosť Kenwood týmto vyhlasuje, že KDC-BT61U spĺňa základné požiadavky a ďalšie príslušné ustanovenia Direktívy 1999/5/EC.

Dansk

Undertegnede Kenwood erklærer herved, at følgende udstyr KDC-BT61U overholder de væsentlige krav og øvrige relevante krav i direktiv 1999/5/EF.

Ελληνικά

ΜΕ ΤΗΝ ΠΑΡΟΥΣΑ Kenwood ΔΗΛΩΝΕΙ ΟΤΙ ΚDC-BT61U ΣΥΜΜΟΡΦΩΝΕΤΑΙ ΠΡΟΣ ΤΙΣ ΟΥΣΙΩΔΕΙΣ ΑΠΑΙΤΗΣΕΙΣ ΚΑΙ ΤΙΣ ΛΟΙΠΕΣ ΣΧΕΤΙΚΕΣ ΔΙΑΤΑΞΕΙΣ ΤΗΣ ΟΔΗΓΙΑΣ 1999/5/ΕΚ.

Eesti

Sellega kinnitab Kenwood, et see KDC-BT61U vastab direktiivi 1999/5/EC põhilistele nõudmistele ja muudele asjakohastele määrustele.

Latviešu

Ar šo, Kenwood, apstiprina, ka KDC-BT61U atbilst Direktīvas 1999/5/EK galvenajām prasībām un citiem tās nosacījumiem.

Lietuviškai

Šiuo, Kenwood, pareiškia, kad šis KDC-BT61U atitinka pagrindinius Direktyvos 1999/5/EB reikalavimus ir kitas svarbias nuostatas.

Malti

Hawnhekk, Kenwood, jiddikjara li dan KDC-BT61U jikkonforma mal-ftigijiet essenzjali u ma provvedimenti oħrajn relevanti li hemm fid-Direttiva 1999/5/EC.

Українська

Компанія Kenwood заявляє, що цей виріб KDC-BT61U відповідає ключовим вимогам та іншим пов'язаним положенням Директиви 1999/5/EC.

Turkish

Kenwood, işbu belge ile KDC-BT61U numaralı bu ünitenin 1999/5/EC Direktifinin özel gereksinimlerine ve ilgili diğer hükümlerine uygun olduğunu beyan eder.



Este símbolo indica que a Kenwood fabricou este produto de forma a diminuir a influência prejudicial no ambiente.

