

KDC-BT61U KDC-6051U

CD-LEMEZJÁTSZÓ ÉS RÁDIÓ
KEZELÉSI UTASÍTÁS

Kenwood Corporation

Mielőtt elolvasná ezt a kézikönyvet, kattintson az alábbi gombra a legújabb változat és a módosított oldalak ellenőrzéséhez.



Tartalom

Használatba vétel előtt	4	A Bluetooth Audio működése	26
Összetevők megnevezése és funkciója	6	Bluetooth-eszköz csatlakoztatása Alapműveletek	
Általános működés	8	Kihangosított telefonálás	27
Használat előtt Közönséges műveletek Menülista művelet		Bluetooth-eszköz csatlakoztatása Hívás fogadása Hívás közben Hívásvárakoztatás Egyéb funkciók Hívás indítása Gyorstárcsázás (Előre beállított tárcsázás) Telefonkönyvben szereplő szám hívása Hívásnaplóban szereplő szám hívása Szám tárcsázása Hangtárcsázásos hívás indítása Az előre beállított tárcsázási számok listájának regisztrálása A telefonszám típusának (kategóriájának) megjelenítése	
iPod/iPhone működése	10	Kijelző beállításai	32
Alapműveletek Zeneszám kiválasztása az iPod böngészésével Lejátszási mód iPod beállítása A Keresés üzemmód kiválasztása Közvetlen keresés Kapcsolódó keresés Karakter alapú keresés Keresés kihagyása Saját lejátszási lista		Alapműveletek Kijelző beállítása 5 soros kijelzési mód & 3 soros kijelzési mód & iPod-szerű kijelzési mód testreszabása A spektrumanalizátor kijelzési mód testreszabása Megvilágítási szín kiválasztása A Segédbemenet-kijelzés beállításai	
USB-eszköz működése	16	Óra és egyéb funkciók	37
Alapműveletek Fájlkeresés Lejátszási mód USB beállítása Keresés kihagyása Zeneszám közvetlen keresése		Óra és dátum beállítása Eredeti beállítások Demonstrációs mód beállítása Hang elnémitása telefonhívás fogadásakor Lopásgátló előlap	
Zenei CD/audiófájl működés	19	Audiobeállítások	40
Alapműveletek Zeneszám keresése Lejátszási mód A lemezváltó alapműveletei (külön választható) Zeneszám közvetlen keresése Közvetlen lemezkeresés		Audiovezérlés Előre beállított Equalizer görbe kiválasztása Kézi Equalizer vezérlés Hallgatási pozíció kiválasztása Hallgatási pozíció finomhangolásai Kétfónás rendszer	
Az állomáskereső működtetése	22		
Alapműveletek Tuner beállítása Előre beállított állomások memóriája Automatikus memóriabevitel Előre beállított hangolás Közvetlen hozzáférésű hangolás PTY (Programtípus) Programtípus tárolása A nyelv megváltoztatása a programtípus (PTY) funkciónál			

DSP beállítás	44	Tartozékok/Beszerelési eljárás	66
Autótípus kiválasztása		Vezetékek csatlakoztatása a kivezetésekhez	68
Hangszóró-beállítás		Beszerelés/Az egység eltávolítása	70
Autótípus finombeállítás		Hibakeresési útmutató	72
X'Over beállítás		Műszaki adatok	75
Hangbeállítási memória			
Hangbeállítás visszakeresése			
Kedvencek vezérlése	48		
Kedvec beállított memória			
Kedvec beállítás visszakeresése			
Tárolt kedvencek memóriájának törlése			
Bluetooth-eszköz beállítása	50		
Bluetooth beállítása			
Bluetooth-eszköz regisztrálása			
PIN kód regisztrálása			
A csatlakoztatni kívánt Bluetooth-eszköz kiválasztása			
Regisztrált Bluetooth-eszköz törlése			
A telefonkönyv letöltése			
Hangtárcsázási parancs hozzáadása			
Hangparancs beállítása a kategóriához			
SMS (Rövidüzenet-szolgáltatás)	57		
Az SMS letöltése			
SMS (Rövidüzenet-szolgáltatás)			
Alapműveletek a távirányítón	58		
Függelék	60		
Az audiofájlokról			
A készülékhez csatlakoztatható iPod/iPhone			
Az USB-eszközökről			
A "KENWOOD Music Editor" szoftverről			
A mobiltelefonról			
A Bluetooth Audio lejátszóról			
Menülista			
A kijelző jelzőelemei			

Használatba vétel előtt

▲ FIGYELMEZTETÉS

A személyi sérülések és/vagy a tűz megelőzése érdekében tartsa be az alábbi óvintézkedéseket:

A rövidzárlat megelőzése érdekében sose tegyen illetve hagyjon bármilyen, fémes tárgyat (például pénzérmét vagy fémszerszámot) az egység belsejében.

Ne használja a készüléket a bemutató mód törlése előtt!

Ez az egység eredetileg demonstráció üzemmódba van beállítva.

Amikor először használja a készüléket, törölje a bemutató üzemmódot. Lásd: <Demonstrációs mód beállítása> (39. oldal).

Az egység visszaállítása

Ha ez az egység vagy a csatlakoztatott egység (automatikus lemezcsereelő stb.) nem működik megfelelően, nyomja meg a visszaállító (Reset) gombot. A visszaállító (Reset) gomb megnyomásakor a készülék visszaáll a gyári beállításokra.

Visszaállító (Reset) gomb

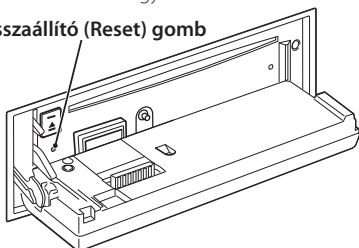

A berendezés tisztítása

Ha a készülék előlapja nem tiszta, törölje át puha, száraz ruhával.

Amennyiben az előlap erősen szennyezett, tisztítsa meg az előlapot egy semleges tisztítószerbe mártott ruhával, majd törölje át újra puha, száraz ruhával.



- Ne permetezzen tisztítószert közvetlenül a készülékre, mert kárt tehet a mechanikus alkatrészekben. Ha durva ruhával törli le az előlapot, vagy ha illékony folyékony tisztítószert, például hígítót vagy alkoholt használ, akkor megkarcolhatja az előlap felületét, vagy letörölheti az előlapon látható karaktereket.

Az egység és az előlap kivezetései

- A károsodás megelőzése érdekében ne érintse meg ujjával az egység és az előlap kivezetéseit.
- Ha az egységen vagy az előlapon lévő kivezetések piszkosak, törölje le őket tiszta, puha, száraz ruhával.

A lencse bepárásodása

Hideg időben, közvetlenül a gépkocsi fűtésének bekapcsolását követően a levegő páratartalma lecsapódhat a berendezés CD-lejátszójában található lencsén. Ezt nevezzük a lencse bepárásodásának, mely esetenként lehetetlenné teszi a CD-k lejátszását. Ilyenkor vegye ki a CD-t, és várjon addig, amíg a lecsapódott pára el nem párolog. Ha a berendezés egy kis idő elteltével sem működik megfelelőképpen, vegye fel a kapcsolatot Kenwood-márkakereskedőjével.

Megjegyzések

- Ha a beszerelés során problémát észlel, vegye fel a kapcsolatot Kenwood-márkakereskedőjével.
- Választható kiegészítők vásárlása esetén forduljon Kenwood-márkakereskedőjéhez, és győződjön meg róla, hogy a választott kiegészítők működnek az Ön modelljével, illetve az Ön területén.
- Az ISO 8859-1 szabványnak megfelelő karakterek jeleníthetők meg.
- Az ISO 8859-5 vagy az ISO 8859-1 szabványnak megfelelő karakterek jeleníthetők meg. Az "Orosz" funkció állapota az <Eredeti beállítások> (38. oldal) legyen "On" (Be).
- Az Radio Data System rendszer csak a szolgáltatást támogató adóállomásokon működik.
- A jelen dokumentumban a leírás világító visszajelzője megjelenített állapotot jelez. Az állapot kijelző részletes ismertetését lásd: <Alapműveletek> (32. oldal).
- A kijelző illusztrációi és a jelen kézikönyvben megjelenő panel segítségével magyarázzuk el érthetőbben a kezelőszervek használatát. Ezért az illusztrációkon szereplő képernyő tartalma eltérhet attól, ami ténylegesen megjelenik a berendezésen, és lehet, hogy a kijelző néhány illusztrációja alkalmazhatatlan.

CD-k kezelése

- Ne érintse meg a CD adatfelületét.
- Ne ragasszon öntapadós címkét stb. a CD felületére, és ne használjon olyan CD-t, amelyre bármi is ragasztva van.
- Ne használjon lemez típusú kiegészítőket.
- Tisztítsa meg a lemezt a közepétől kifelé haladva.
- A CD-ket a készülékből vízszintesen kihúzza vegye ki.
- Ha a CD központi nyílásán vagy külső peremén sorját lát, használat előtt távolítsa el azokat pl. egy golyóstollal.

Nem használható CD-k

- Nem használhatók a kerekől eltérő alakú CD-k.

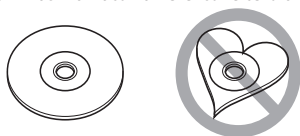

- Az elszíneződött vagy szennyezett adatfelületű CD-k nem használhatók.
- Ez az egység csak a  jelzésű CD-lemezek lejátszására alkalmas. Előfordulhat, hogy a jelöléssel nem rendelkező lemezek lejátszása nem lesz megfelelő.
- A nem véglegesített CD-R és CD-RW lemezeket nem lehet lejátszani. (A véglegesítési folyamatról bővebben a CD-R és CD-RW lemezek írási szoftveréből, valamint a CR-R/CD-RW-író kezelési útmutatójából tudhat meg.)
- 3 hüvelykes CD-lemezt nem lehet használni. Ha átalakítóval próbálja behelyezni a lemezt, az működési hibát okozhat.

Összetevők megnevezése és funkciója

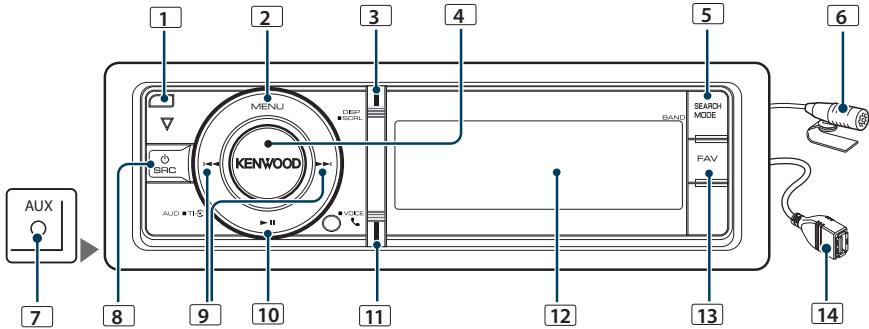

1 Előlap kioldógombja

Lehajtva nyissa ki az előlapot, és a CD behelyezhető vagy kivethető (nyomja meg a gombot).

2 [MENU] gomb

Egy zeneszám kiválasztásához vagy funkciók beállításához. Lásd: <Menülista művelet> (8. oldal).

3 [DISP] gomb

A kijelzőelem megváltoztatásához (nyomja meg a gombot).

4 [VOL] gomb

A hangerő beállításához (forgassa el a gombot). A menülista elemeinek kiválasztásához (forgassa el és nyomja meg a gombot). A részleteket lásd: <Menülista művelet> (8. oldal).

KDC-BT61U : A közlekedési információ funkció be- vagy kikapcsolásához (nyomja meg a gombot legalább 1 másodpercig).
KDC-6051U : Hangtárcsázásos híváshoz (nyomja meg a gombot legalább 1 másodpercig).

5 [SEARCH MODE] gomb

A Keresés módba való belépéshez (iPod), mappák (audiofájl) közötti mozgáshoz stb. További részletek az egyes források leírásainál találhatóak a 10. oldaltól kezdve.

6 Mikrofon (KDC-BT61U)

A kihangosító telefonhoz mikrofon tartozik. Ha a mikrofon alacsony hangereje vagy a járműben uralkodó zaj miatt a hangfelismerés sikertelen, módosítsa a mikrofon beállításait <Bluetooth beállítás> (50. oldal).

7 Külső bemeneti pont

Hordozható audioegység a minidugóval csatlakoztatható (3,5 mm \emptyset).
• Használja a mini dugaszos kábelt: ez sztereó típusú és zéró ellenállású.

8 [SRC] gomb

Az egység bekapcsolásához és a jelforrás kiválasztásához (nyomja meg a gombot). A készülék kikapcsolásához (tartsa lenyomva legalább 1 másodpercig).

9 [◀▶] gombok

Rádióállomás, zeneszám és beállítási elemek kiválasztásához (nyomja meg a gombot).

10 [▶||] gomb

CD, audiofájl és iPod lejátszásának indításához vagy megszakításához (nyomja meg a gombot). Az eltávolítás üzemmód kiválasztásához és az USB-eszköz vagy egy iPod eltávolításához (nyomja meg a gombot legalább 2 másodpercig).

11 [Bluetooth] gomb (KDC-BT61U)

A Bluetooth üzemmódba való belépéshez (nyomja meg a gombot).

[TI] gomb (KDC-6051U)

A közlekedési információ funkció be- vagy kikapcsolásához (nyomja meg a gombot). A Bluetooth üzemmódba való belépéshez (nyomja meg a gombot legalább 1 másodpercig).

12 Kijelző ablak

13 [FAV] gomb

Egy regisztrált kedvenc elem előhívásához (nyomja

meg a gombot).

A Kedvencek közé történő regisztráláshoz (nyomja meg a gombot legalább 1 másodpercig).

14 USB-kivezetés

Csatlakoztassa az USB-eszközt vagy az iPodot.

Általános működés

Használat előtt

Kilépés a bemutató üzemmódból

Kapcsolja ki a bemutató üzemmódot, amikor először használja beszerelés után.

- 1 Nyomja meg a [VOL] gombot a demonstrációs üzemmódból való kilépéshez, amikor a "To cancel Demo press the volume knob" üzenetek láthatók a kijelzőn (kb. 15 másodperc).
- 2 Forgassa el a [VOL] gombot a "YES" kiválasztásához, majd nyomja meg a [VOL] gombot.



- A demonstrációs üzemmód törölhető a Menülista üzemmód "DEMO Mode" funkciójában is. Lásd: <Demonstrációs mód beállítása> (39. oldal).

Közönséges műveletek

A tápellátás és a forrás kiválasztása

A tápellátás bekapcsolása az [SRC] gomb megnyomásával.

Jelöljön ki egy forrást bekapcsolt áramellátás mellett.

- A forrás kijelölésének 1. módja: Nyomja meg az [SRC] gombot, majd forgassa el a [VOL] gombot. A kiválasztott forrás elfogadásához nyomja meg a [VOL] gombot.
- A forrás kijelölésének 2. módja: Az [SRC] gomb minden egyes megnyomásakor vált a jelforrások között.

Tuner ("TUNER") → Bluetooth audio ("BT AUDIO") (csak a KDC-BT61U készüléknél) → USB ("USB") vagy iPod ("iPod") → Külső jelforrás ("AUX") → Készenlét ("STANDBY") → Tuner...

Az [SRC] gomb legalább 1 másodpercig történő lenyomásával kikapcsolja a tápot.



- Az SRC kiválasztás üzemmód az "SRC Select" (Forráskijelölés) funkcióval állítható be az <Eredeti beállítások> (38. oldal).
- A külső bemenet forrása kezdetben "OFF" értékre van állítva. A "Built in AUX" funkciót, amelynek leírása az <Eredeti beállítások> (38. oldal) állítsa "ON" (Be) értékre.
- Külön választható tartozékok csatlakoztatásakor minden eszköz esetében megjelenik a forrás neve.
- Az iPod csatlakoztatásának észlelésekor a forrás kijelzője "USB"-ről "iPod"-ra vált.

- A gépkocsi akkumulátorának védelme érdekében a készülék áramellátása automatikusan teljesen kikapcsol a készenléti mód 20. perce után. A teljes kikapcsolásig terjedő idő a "Power Off Wait" funkcióval állítható be az <Eredeti beállítások> (38. oldal).

Hangerő

A hangerő a [VOL] gomb forgatásával szabályozható.

Menülista művelet

Az alábbiak ennek a funkciónak az alapvető kezelését tartalmazzák. Az egyes funkcióelemek leírása a kezelési eljárásokban található.

1 Válassza ki a forrást

Nyomja meg az [SRC] gombot. Forgassa el a [VOL] gombot, majd nyomja meg, amikor a kijelzőn a keresett elem látható.

A funkcióelemek jelforrásonként változnak. A funkcióelemek listájának megjelenítéséhez. Lásd: <Menülista> (62. oldal).

- A forrás kijelölésének 2. módja: Az [SRC] gomb ismételt megnyomásával váltogatja a jelforrásokat.

2 Lépjen be a Menülista üzemmódba

Nyomja meg a [MENU] gombot.

3 Válassza ki a beállítási elemet

Forgassa el a [VOL] gombot, és a kívánt elem megjelenésekor nyomja meg.

Ismételje meg a műveletet mindaddig, amíg a kívánt beállítási elem kiválasztása meg nem történt.

- Nyomja meg a [MENU] gombot az előző elemhez való visszatéréshez.

Működési példa:

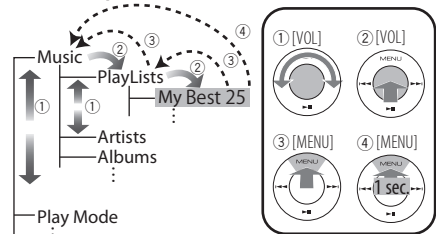

Ebben az útmutatóban a fenti kiválasztás jelölése a következő

Válassza ki: "Music" > "Playlists" > "My Best 25".

4 Hajtsa végre a beállítást

- Amikor a " [PUSH] " ikon látható (a kijelző jobb szélénél)

A [VOL] gomb elforgatásával válassza ki a kívánt beállítást, majd nyomja meg a [VOL] gombot.

- Amikor a " [PUSH] " ikon nem látható
Nyomja meg a [◀◀] vagy [▶▶] gombot a beállítási érték kiválasztásához.

5 Lépjen ki a Menülista üzemmódból

Nyomja meg a [MENU] gombot legalább 1 másodpercig az első hierarchiához való visszatéréshez. Nyomja meg a [MENU] gombot az első hierarchiában a Menülista üzemmódból való kilépéshez.



- Az elem beállítása nem lehetséges, ha a [☒] ikon látható.

iPod/iPhone működése

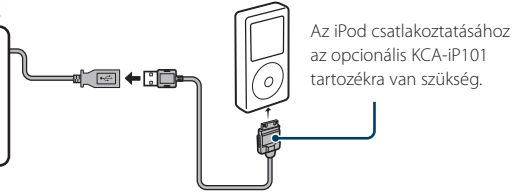
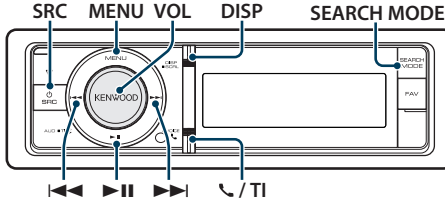

Alapműveletek

iPod lejátszása

• Csatlakoztasson egy iPodot

Csatlakoztatás után a forrás automatikusan átvált és a lejátszás elkezdődik.

• Válassza ki az iPod jelforrást

Nyomja meg az [SRC] gombot. Forgassa el a [VOL] gombot, és a kívánt elem megjelenésekor nyomja meg.

Válassza ki az "iPod" elemet.

↻ A forrás kijelölésének a módja: Az [SRC] gomb ismételt megnyomásával váltogatja a jelforrásokat.

Dal kiválasztása

Nyomja meg a [◀◀] vagy [▶▶] gombot.

Gyors előretekérés vagy gyors visszatekerés

Tartsa lenyomva a [◀◀] vagy [▶▶] gombot.

Szünet és lejátszás

Nyomja meg a [⏸] gombot a lejátszás szüneteltetéséhez vagy folytatásához.

iPod eltávolítása

Tartsa lenyomva a [⏸] gombot legalább 2 másodpercig.

Az egység belép az USB ELTÁVOLÍTÁSA üzemmódba ("USB REMOVE" üzenet látható), és ekkor az iPod biztonságosan eltávolítható.

Zeneszám kiválasztása az iPod böngészésével

Kijelzés	Elem
"Music"	
"Playlists"	Lejátszási listák
"Artists"	Előadók
"Albums"	Albumok
"Songs"	Zeneszámok
"Podcasts"	Podcastok
"Genres"	Műfajok
"Composers"	Zeneszerzők

1 Válassza ki az iPod jelforrást

2 Lépjen be a Menülista üzemmódba

Nyomja meg a [MENU] gombot.

3 Forgassa el a [VOL] gombot, és a kívánt elem megjelenésekor nyomja meg.

Válassza ki a "Music" elemet.

4 Válasszon ki egy zeneszámot

A művelet típusa	Művelet
Mozgás az elemek között	Forgassa el a [VOL] gombot.
Elem kiválasztása	Nyomja meg a [VOL] gombot.
Gyors keresés	Nyomja meg a [DISP] vagy [⏸] / [TI] gombot az oldalanként történő felfelé vagy lefelé görgetéshez. Nyomja meg a [DISP] vagy [⏸] / [TI] gombot legalább 1 másodpercig a gyors felfelé vagy lefelé görgetéshez. Nyomja meg ismét a gombot a görgetés leállításához.
Visszatérés az előző elemre	Nyomja meg a [MENU] gombot.
Visszatérés a főmenübe	Nyomja meg a [MENU] gombot legalább 1 másodpercig.

↻ Például: Keresés az előadó neve szerint.

Forgassa el a [VOL] gombot, és a kívánt elem megjelenésekor nyomja meg.

Válassza ki: "Music" > "Artists" > Előadó neve > Album címe > Zeneszám címe

A Menülista üzemmód törlése

Nyomja meg a [MENU] gombot legalább 1 másodpercig, majd nyomja meg ismét röviden.



- Az egység a memóriájában rögzíti azt a pontot, ahol a Keresés üzemmódban megtalált egy zeneszámot. Amikor egy zeneszám keresése után belép a Menülista üzemmódba, a memóriában rögzített pozíció megjelenik. Nyomja meg a [MENU] gombot legalább 1 másodpercig az első hierarchiához való visszatéréshez, válasszon ki egy menüelemet, és állítsa be a paramétereit.
- Üresen maradnak azoknak a karaktereknek a helyei, amelyek nem jeleníthetők meg. Ha egyetlen karakter sem jeleníthető meg, akkor a böngészőelem neve és számjegyek láthatók.

Elem	Kijelzés	Elem	Kijelzés
Lejátszási listák	"PLIST****"	Podcastok	"PDCT****"
Előadók	"ART****"	Műfajok	"GEN****"
Albumok	"ALB****"	Zeneszerzők	"COM****"
Zeneszámok	"PRGM****"		

Lejátszási mód

Választhat egy lejátszási módot, amely lehet véletlenszerű vagy ismétlődő lejátszás.

1 Válassza ki az iPod jelforrást

2 Lépjen be a Menülista üzemmódba

Nyomja meg a [MENU] gombot.

3 Forgassa el a [VOL] gombot, és a kívánt elem megjelenésekor nyomja meg.

Válassza a "Play Mode" elemet.

4 Válassza ki a lejátszási módot

Forgassa el a [VOL] gombot.

Kijelzés	Leírás
"Play Mode"	
"iPod by Hand"	Amikor beállítása "ON" (bekapcsolva), az iPod-ot saját vezérlőivel történő működtetése. "ON" / "OFF"
"Folder Random"	Amikor beállítása "ON" (bekapcsolva), a mappában található zeneszámok lejátszása véletlenszerű sorrendben történik. "ON" / "OFF"
"All Random"	Ha a beállítása "ON", akkor véletlenszerűen lejátszsa az iPodon található összes zeneszámot. "ON" / "OFF"
"File Repeat"	Amikor beállítása "ON" (bekapcsolva), a zeneszám ismételt lejátszása történik. "ON" / "OFF"

(__ : Gyári beállítás)

5 Hajtsa végre a beállítást

Nyomja meg a [◀◀] vagy [▶▶] gombot.

6 Lépjen ki Menülista üzemmódból

Nyomja meg a [MENU] gombot legalább 1 másodpercig, majd nyomja meg ismét röviden.

Megjegyzések

• All Random (Összes véletlenszerű)

- Lehet, hogy hosszabb időre van szükség az összes véletlenszerű funkció bekapcsolásához az iPodban lévő zeneszámok száma miatt.
- Az összes véletlenszerű lejátszása funkció bekapcsolásakor az iPod böngészője "Songs" szerinti keresésre vált. Ez a beállítás akkor sem változik, ha az összes fájl véletlenszerű lejátszását kikapcsolja.
- Ha az elem böngészése zene keresésére van állítva, miközben az összes véletlen lejátszása funkció be van kapcsolva, az összes véletlen lejátszása funkció kikapcsolódik, és a böngészőben lévő zeneszámok véletlen sorrendben játszódnak le.

• iPod by Hand (Az iPod kézi vezérlése)

Lehetővé teszi az iPod használatát az iPod vezérlőegységével.



- Az iPod kézi vezérlésekor az iPod nem működtethető ezzel az egységgel.
- Ez az üzemmód nem kompatibilis a zenére vonatkozó információk kijelzésével. A kijelzőn az "iPod by Hand Mode" üzenet jelenik meg.
- Az iPod akkor használható, ha megfelel az iPod vezérlési funkciónak.

iPod/iPhone működése

iPod beállítása

A következő iPod beállítási elemek közül választhat.

- 1 Válassza ki az iPod jelforrást**
- 2 Lépjen be a Menülista üzemmódba**
Nyomja meg a [MENU] gombot.
- 3 Forgassa el a [VOL] gombot, és a kívánt elem megjelenésekor nyomja meg.**
Válassza a "Settings" elemet.
- 4 Válassza ki a beállítási elemet**
Forgassa el a [VOL] gombot, és a kívánt elem megjelenésekor nyomja meg.

Kijelzés	Leírás
"Settings"	
"Skip Search"	Beállítja a <Keresés kihagyása> (14. oldal) végrehajtott kihagyás mértékét. "0.5%" / "1%" / "5%" / "10%"
"Delete My Playlist"	Törli a regisztrált saját lejátszási listát. A műveletről lásd: <Zeneszám törlése a lejátszási listáról> (15. oldal). "One" / "All" → "Yes" / "No"

(___ : Gyári beállítás)

5 Hajtsa végre a beállítást

- Amikor a " [PUSH] " ikon látható (a kijelző jobb szélénél)
A [VOL] gomb elforgatásával válassza ki a kívánt beállítást, majd nyomja meg a [VOL] gombot.
- Amikor a " [PUSH] " ikon nem látható
Nyomja meg a [◀] vagy [▶] gombot a beállítási érték kiválasztásához.

6 Lépjen ki Menülista üzemmódból

Nyomja meg a [MENU] gombot legalább 1 másodpercig, majd nyomja meg ismét röviden.



- A "Keresés kihagyása" funkció beállítása az <iPod beállítása> (12. oldal) és <USB beállítása> (17. oldal) mindig azonos. Az egyik megváltoztatásakor vele együtt változik a másik is.

A Keresés üzemmód kiválasztása

A Keresés üzemmód 4 keresési típusa közül a legmegfelelőbbet alkalmazhatja egy zeneszám megtalálásához.

Normál lejátszás

Kijelzés	Leírás
"Direct Search"	Gyorsan megkeresheti a kívánt zeneszámot, ha megadja annak keresési elemét (előadó, album stb.) és kezdőbetűjét. Lásd: <Közvetlen keresés> (13. oldal).
"Related Search"	Az éppen lejátszott zeneszámmal azonos szerzőhöz vagy műfajhoz tartozó zeneszámokat keres. Lásd: <Kapcsolódó keresés> (13. oldal).
"Recall My Playlist"	Rögzít egy zeneszámot a lejátszási listában, majd lejátsza azt.
"Delete My Playlist"	
"Register My P-list"	Lásd: <Saját lejátszási lista> (15. oldal).

Böngészés

Kijelzés	Leírás
"Direct Search"	Gyorsan megkeresheti a kívánt zeneszámot, ha megadja annak keresési elemét (előadó, album stb.) és kezdőbetűjét. Lásd: <Közvetlen keresés> (13. oldal).
"Alphabet Search"	Kiválaszthat egy betűt a listából a most kijelölt keresési elemben (előadó, album stb.). Lásd: <Karakter alapú keresés> (14. oldal).
"Skip Search"	Az átugrandó zeneszámok száma az éppen kiválasztott listában lévő zeneszámok teljes számának arányától függ. Lásd: <Keresés kihagyása> (14. oldal).
"Register My P-list"	Rögzít egy zeneszámot a saját lejátszási listában. Lásd: <Saját lejátszási lista> (15. oldal).

1 Válassza ki az iPod jelforrást

Nyomja meg az [SRC] gombot. Forgassa el a [VOL] gombot, és a kívánt elem megjelenésekor nyomja meg.

Válassza ki az "iPod" elemet.

☞ A forrás kijelölésének 2. módja: Az [SRC] gomb ismételt megnyomásával váltogatja a jelforrásokat.

2 Lépjen be a Keresés üzemmódba

Nyomja meg a [SEARCH MODE] gombot.

3 Válassza ki a keresési módot

Forgassa el a [VOL] gombot.

4 Indítsa el a keresési módot

Nyomja meg a [VOL] gombot.

A Keresés üzemmód törlése

Nyomja meg a [SEARCH MODE] gombot.

Közvetlen keresés

Gyorsan megkeresheti a kívánt zeneszámot, ha megadja annak keresési elemét (előadó, album stb.) és kezdőbetűjét.

- 1 Válassza ki az iPod jelforrást
- 2 Nyomja meg a [SEARCH MODE] gombot.
- 3 Lépjen be a Közvetlen keresés üzemmódba
Forgassa el a [VOL] gombot, és a kívánt elem megjelenésekor nyomja meg.
Válassza ki a "Direct Search" elemet.

- 4 Válassza ki a keresési elemet
Forgassa el a [VOL] gombot, majd nyomja meg, amikor a kívánt keresési elem kijelölése megtörtént.

Display	Items	Display	Items
"PLAYLISTS"	Lejátszási listák	"PODCASTS"	Podcastok
"ARTISTS"	Előadók	"GENRES"	Műfajok
"ALBUMS"	Albumok	"COMPOSERS"	Zeneszerzők
"SONGS"	Zeneszámok		

- 5 Válassza ki azt a karaktert, amelyet keresni kíván

A művelet típusa	Művelet
Mozgás az elemek között	Forgassa el a [VOL] gombot.
Elem kiválasztása	Nyomja meg a [VOL] gombot.
Átlépés a következő oszlopra	Nyomja meg a [◀◀] vagy [▶▶] gombot.

Legfeljebb 3 karakter adható meg.

- 6 Kiválasztott kezdőbetű meghatározása.
Forgassa el a [VOL] gombot, és a kívánt elem megjelenésekor nyomja meg.
Válassza a "DONE" elemet.

Kezdje meg a keresést. A keresés befejezésekor újból kiválasztódik a zene keresési módja a kijelölt karakterpozíciónál.

Ezt a lépést követően böngésznie kell. Egy zeneszám kiválasztásáról lásd a <Zeneszám kiválasztása az iPod böngészésével> (10. oldal).

A közvetlen keresés törlése

Nyomja meg a [SEARCH MODE] gombot.



- A beírható karakterek betűk (A - Z), számok (0 - 9) és " * ".
- " * " azokat a karaktereket jelöli, amelyek nem betűk és nem számok. Ha az első karakter helyén " * " áll, nem adható meg több karakter.
- Ha az első karakterlánc a közvetlen keresési módban angol névelővel ("a", "an" vagy "the") kezdődik, a keresés a névelő figyelmen kívül hagyásával történik.

Kapcsolódó keresés

Az éppen lejátszott zeneszámával azonos szerzőhöz vagy műfajhoz tartozó zeneszámokat keres.

- 1 Játssza le az iPodban lévő zenét
- 2 Nyomja meg a [SEARCH MODE] gombot.
- 3 Lépjen be a Kapcsolódó keresés módba
Forgassa el a [VOL] gombot, és a kívánt elem megjelenésekor nyomja meg.
Válassza ki a "Related Search" elemet.
- 4 Válassza ki a keresési elemet
Forgassa el a [VOL] gombot, majd nyomja meg, amikor a kívánt keresési elem kijelölése megtörtént.

Kijelzés	Zenekeresés
"Search Artist"	Ugyanannak az előadónak az albumát jeleníti meg.
"Search Album"	Megjeleníti egy zenét, amely az éppen lejátszott zenét is tartalmazó albumban található.
"Search Genre"	Megjeleníti ugyanannak a műfajnak az előadóját.
"Search Composer"	Megjeleníti azt az albumot, amely az adott zeneszerző által alkotott zenét tartalmaz.

Ezt a lépést követően böngésznie kell. Egy zeneszám kiválasztásáról lásd a <Zeneszám kiválasztása az iPod böngészésével> (10. oldal).

A kapcsolódó keresés törlése

Nyomja meg a [SEARCH MODE] gombot.



- Kapcsolódó keresés nem végezhető a Podcast lejátszása közben.
- Ha a lejátszani kívánt zeneszámhoz nem tartozik információ, vagy ha a zeneszám nem található, "Not Found" üzenet jelenik meg.

iPod/iPhone működése

Karakter alapú keresés

A zeneszámok karakterek alapján is kiválaszthatók. Ez a funkció azokat a zeneszámokat keresi, amelyek címe tartalmazza a kiválasztott keresési elem (előadó, album stb.) listájában meghatározott karakter(e)ket.

1 Válassza ki az iPod jelforrást

2 Lépjen be a böngésző üzemmódba

Nyomja meg a [MENU] gombot.

Forgassa el a [VOL] gombot, és a kívánt elem megjelenésekor nyomja meg.

Válassza ki a "Music" > elemet.

3 Lépjen be a Karakter alapú keresés üzemmódba

Nyomja meg a [SEARCH MODE] gombot.

Forgassa el a [VOL] gombot, és a kívánt elem megjelenésekor nyomja meg.

Válassza ki az "Alphabet Search" elemet.

4 Keressen egy elemet

A művelet típusa	Művelet
Válassza ki a karaktert	Nyomja meg a [DISP] vagy [↵] / [TI] gombot.
Mozgás az elemek között	Forgassa el a [VOL] gombot.
Elem kiválasztása	Nyomja meg a [VOL] gombot.
Visszatérés az előző elemre	Nyomja meg a [MENU] gombot.

Ezt a lépést követően böngésznie kell. Egy zeneszám kiválasztásáról lásd a <Zeneszám kiválasztása az iPod böngészésével> (10. oldal).

A karakter alapú keresés törlése

Nyomja meg a [SEARCH MODE] gombot.



- A karakter szerinti keresés időtartama hosszára is nyúlhat az iPodban tárolt zeneszámok vagy elemek mennyiségétől függően.
- Ha az első karakterlánc a közvetlen keresési módban angol névelővel ("a", "an" vagy "the") kezdődik, a keresés a névelő figyelmen kívül hagyásával történik.

Keresés kihagyása

Lehetőség van a kiválasztott keresési elemek száma szerinti felfelé vagy lefelé görgetésre, így gyorsan elérhető a kijelzett pozíció.

1 Válassza ki az iPod jelforrást

2 Lépjen be a böngésző üzemmódba

Nyomja meg a [MENU] gombot.

Forgassa el a [VOL] gombot, és a kívánt elem megjelenésekor nyomja meg.

Válassza ki a "Music" > elemet.

3 Nyomja meg a [SEARCH MODE] gombot.

4 Lépjen be a Keresés kihagyása üzemmódba

Forgassa el a [VOL] gombot, és a kívánt elem megjelenésekor nyomja meg.

Válassza ki a "Skip Search" elemet.

5 Keressen egy elemet

A művelet típusa	Művelet
Mozgás az elemek között	Forgassa el a [VOL] gombot.
Elem kiválasztása	Nyomja meg a [VOL] gombot.
Keresés kihagyása	Nyomja meg a [DISP] vagy [↵] / [TI] gombot. Ha a gombot legalább 3 másodpercig lenyomva tartja, akkor a funkció a beállítástól függetlenül a zeneszámok 10 %-ának lejátszása után továbblép.
A végrehajtott kihagyás mértékét állítja be	Nyomja meg a [◀◀] vagy [▶▶] gombot.
Visszatérés az előző elemre	Nyomja meg a [MENU] gombot.

Ezt a lépést követően böngésznie kell. Egy zeneszám kiválasztásáról lásd a <Zeneszám kiválasztása az iPod böngészésével> (10. oldal).

A Keresés kihagyása üzemmód törlése

Nyomja meg a [SEARCH MODE] gombot.



- Állítsa be az arányt a "Skip Search" funkcióval az <iPod beállítása> (12. oldal).

Saját lejátszási lista

Segítségével tárolni lehet a kedvenc zeneszámokat a készülék lejátszási listájában. A lejátszási listában legfeljebb 10 zeneszám tárolható.

Zeneszámok tárolása a lejátszási listában

1 Játssza le a regisztrálni kívánt zeneszámot

2 Nyomja meg a [SEARCH MODE] gombot.

3 Regisztrálja a zeneszámot

Forgassa el a [VOL] gombot, és a kívánt elem megjelenésekor nyomja meg.

Válassza ki a "Register My Playlist" elemet

Megjelenik a "## Stored (Tárolási szám)" felirat.



- Azonos iPodon tárolt zeneszámokból készítse el a lejátszási listát. Ha egy másik iPodban tárolt zeneszámot próbál meg regisztrálni, akkor előbb a "No Information" (Nincs információ), majd a "Delete My Playlist" (Saját lejátszási lista törlése) üzenet jelenik meg. Válassza a "Yes" gombot a lejátszási lista törléséhez, ha újat szeretne létrehozni.
- A zenekeresési módban megjelenített zeneszám ugyanilyen módon tárolható. A zenekeresési funkció használatára vonatkozóan lásd: <Zeneszám kiválasztása az iPod böngészésével> (10. oldal).
- Ha megpróbálja tárolni a tizenegyedik zeneszámot, a "Memory Full" üzenet jelenik meg és a zeneszám nem is tárolódik. A zeneszám tárolásához töröljön egy felesleges zeneszámot.
- Ne tároljon Podcastokat. Lehet, hogy olyan zeneszámok tárolódnak, amelyeket nem szeretne, vagy a lejátszás nem lesz megfelelő.

Zeneszám lejátszása a lejátszási listáról

1 Nyomja meg a [SEARCH MODE] gombot.

2 Lépjen be a Saját lejátszási lista üzemmódba

Forgassa el a [VOL] gombot, és a kívánt elem megjelenésekor nyomja meg.

Válassza ki a "Recall My Playlist" elemet.

3 Játssza le a lejátszási listában lévő zeneszámot

Forgassa el a [VOL] gombot, és a kívánt elem megjelenésekor nyomja meg.

Válassza ki a lejátszani kívánt zeneszámot.



- Az ACC OFF elforgatásával vagy a készülék kikapcsolásával törli a Saját lejátszási lista üzemmódot.
- Egy zeneszám vége esetleg lemaradhat, hacsak a zeneszám végén nincs legalább 1 másodpercnyi csend.
- Véletlenszerű lejátszás nem végezhető egy lejátszási listában szereplő zeneszám lejátszása közben.

Zeneszám törlése a lejátszási listáról

1 Nyomja meg a [SEARCH MODE] gombot.

2 Lépjen be a Lejátszási lista törlése üzemmódba

Forgassa el a [VOL] gombot, és a kívánt elem megjelenésekor nyomja meg.

Válassza ki a "Delete My Playlist" elemet.

3 Forgassa el a [VOL] gombot, és a kívánt elem megjelenésekor nyomja meg.

Válassza ki a "Delete One" vagy "Delete All" elemet.

A "Delete All" elem kiválasztása után az 5. lépés következik, és az összes zeneszám törlődik.

4 Forgassa el a [VOL] gombot, és a kívánt elem megjelenésekor nyomja meg.

Válassza ki a törölni kívánt zeneszámot.

5 Forgassa el a [VOL] gombot, és a kívánt elem megjelenésekor nyomja meg.

Válassza a "Yes" elemet.

Megjelenik a "Complete" felirat.



- A lejátszási listából a "Saját lejátszási lista törlése" funkció kiválasztásával is törölheti az összes zeneszámot az <iPod beállítás> (12. oldal) ismertetett módon.
- Ha a nem regisztrált iPodot egy regisztrált iPodról csatlakoztatja a saját lejátszási listához, akkor a "Delete One" és "Delete All" elemek nem jelennek meg, és az összes zeneszám törlődik.

USB-eszköz működése

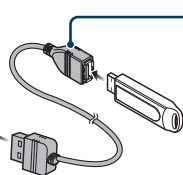
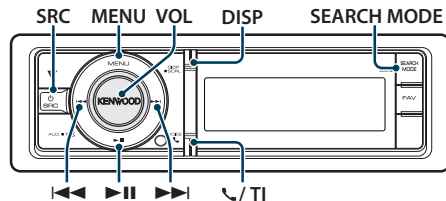

Ha USB-eszközt csatlakoztat, a CA-U1EX (választható) használata ajánlott.

Alapműveletek

USB-eszköz lejátszása

- **Csatlakoztasson egy USB-eszközt**
Csatlakoztatás után a forrás automatikusan átvált és a lejátszás elkezdődik.
- **Válassza ki az USB jelforrást**
Nyomja meg az [SRC] gombot. Forgassa el a [VOL] gombot, és a kívánt elem megjelenésekor nyomja meg.
Válassza ki az "USB" elemet.
☞ A forrás kijelölésének 2. módja: Az [SRC] gomb ismételt megnyomásával váltogatja a jelforrásokat.

Átlépés a következő mappába

Nyomja meg a [SEARCH MODE] gombot.

Dal kiválasztása

Nyomja meg a [◀◀] vagy [▶▶] gombot.

Gyors előretekérés vagy gyors visszatekerés

Tartsa lenyomva a [◀◀] vagy [▶▶] gombot.



- Audiofájl lejátszása közben nem hallható hang.

Szünet és lejátszás

Nyomja meg a [▶II] gombot a lejátszás szüneteltetéséhez vagy folytatásához.

USB-eszköz eltávolítása

Tartsa lenyomva a [▶II] gombot legalább 2 másodpercig.

Az egység belép az USB ELTÁVOLÍTÁSA üzemmódba ("USB REMOVE" üzenet látható), és ekkor az USB-eszköz biztonságosan eltávolítható.

Fájlkeresés

A meghallgatni kívánt fájl kiválasztása a lejátszáshoz használni kívánt eszkörről.

USB-eszköz

Kijelzés	Elem
"Music"	A mappák vagy fájlnevek listája.

Zeneszerkesztő média

Kijelzés	Elem
"Music"	
"Playlists"	Lejátszási listák
"Artists"	Előadók
"Albums"	Albumok
"Songs"	Zeneszámok
"Genres"	Műfajok

1 Válassza ki az USB jelforrást

2 Lépjen be a Menülista üzemmódba

Nyomja meg a [MENU] gombot.

3 Forgassa el a [VOL] gombot, és a kívánt elem megjelenésekor nyomja meg.

Válassza ki a "Music" elemet.

4 Válasszon ki egy fájlt

A művelet típusa	Művelet
Mozgás az elemek között	Forgassa el a [VOL] gombot.
Elem kiválasztása	Nyomja meg a [VOL] gombot.
Gyors keresés	Nyomja meg a [DISP] vagy [◀] / [TI] gombot az oldalanként történő felfelé vagy lefelé görgetéshez. Nyomja meg a [DISP] vagy [◀] / [TI] gombot legalább 1 másodpercig a gyors felfelé vagy lefelé görgetéshez. Nyomja meg ismét a gombot a görgetés leállításához.
Visszatérés az előző elemre	Nyomja meg a [MENU] gombot.
Visszatérés a főmenübe	Nyomja meg a [MENU] gombot legalább 1 másodpercig.

☞ Például: 🎵🔍 keresése.

Forgassa el a [VOL] gombot, és a kívánt elem megjelenésekor nyomja meg.

Válassza ki: "Music" > 1 > 2 > ②

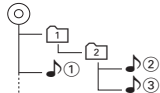

A Menülista üzemmód törlése

Nyomja meg a [MENU] gombot legalább 1 másodpercig, majd nyomja meg ismét röviden.



- Ha egy zeneszámot a Fájlkeresés üzemmódban keres, akkor az egység megjegyzi a keresés után lejátszani kívánt zeneszám helyét. Egy zeneszám keresése után egy másik menüelem megadásához nyomja meg a [MENU] gombot legalább 1 másodpercig, így átlép az első fastruktúrába.

Lejátszási mód

Választhat egy lejátszási módot, amely lehet véletlenszerű vagy ismétlő lejátszás.

1 Válassza ki az USB jelforrást

2 Lépjen be a Menülista üzemmódba

Nyomja meg a [MENU] gombot.

3 Forgassa el a [VOL] gombot, és a kívánt elem megjelenésekor nyomja meg.

Válassza a "Play Mode" elemet.

4 Válassza ki a lejátszási módot

Forgassa el a [VOL] gombot.

Kijelzés	Leírás
"Play Mode"	
"File Scan"	Amikor beállítása "ON" (bekapcsolva), a mappában található zeneszámok bevezetésének lejátszása egymás után. "ON" / "OFF"
"Folder Random"	Amikor beállítása "ON" (bekapcsolva), a mappában található zeneszámok lejátszása véletlenszerű sorrendben történik. "ON" / "OFF"
"File Repeat"	Amikor beállítása "ON" (bekapcsolva), a zeneszám ismételt lejátszása történik. "ON" / "OFF"
"Folder Repeat"	Amikor beállítása "ON" (bekapcsolva), a mappában található zeneszámok ismételt lejátszása. "ON" / "OFF"

(__ : Gyári beállítás)

5 Hajtsa végre a beállítást

Nyomja meg a [◀◀] vagy [▶▶] gombot.

6 Lépjen ki Menülista üzemmódból

Nyomja meg a [MENU] gombot legalább 1 másodpercig, majd nyomja meg ismét röviden.

USB beállítása

A következő USB beállítási elemek közül választhat.

1 Válassza ki az USB jelforrást

2 Lépjen be a Menülista üzemmódba

Nyomja meg a [MENU] gombot.

3 Forgassa el a [VOL] gombot, és a kívánt elem megjelenésekor nyomja meg.

Válassza a "Settings" elemet.

4 Válassza ki a beállítási elemet

Forgassa el a [VOL] gombot, és a kívánt elem megjelenésekor nyomja meg.

Kijelzés	Leírás
"Settings"	
"Skip Search"	Beállítja a <Keresés kihagyása> (14. oldal) végrehajtott kihagyás mértékét. "0.5%" / "1%" / "5%" / "10%"

(__ : Gyári beállítás)

5 Hajtsa végre a beállítást

Nyomja meg a [◀◀] vagy [▶▶] gombot.

6 Lépjen ki Menülista üzemmódból

Nyomja meg a [MENU] gombot legalább 1 másodpercig, majd nyomja meg ismét röviden.



- A "Skip Search" funkció beállítása az <iPod beállítás> (12. oldal) és <USB beállítás> (17. oldal) mindig azonos. Az egyik megváltoztatásakor vele együtt változik a másik is.

USB-eszköz működése

Keresés kihagyása

Lehetőség van a kiválasztott keresési elemek száma szerinti felfelé vagy lefelé görgetésre, így gyorsan elérhető a kijelzett pozíció.

1 Válassza ki az USB jelforrást

2 Lépjen be a Fájlkeresés üzemmódba

Nyomja meg a [MENU] gombot.
Forgassa el a [VOL] gombot, és a kívánt elem megjelenésekor nyomja meg.
Válassza ki a "Music" > elemet.

3 Lépjen be a Keresés kihagyása üzemmódba

Nyomja meg a [SEARCH MODE] gombot.

4 Zene keresése

A művelet típusa	Művelet
Mozgás az elemek között	Forgassa el a [VOL] gombot.
Elem kiválasztása	Nyomja meg a [VOL] gombot.
Keresés kihagyása	Nyomja meg a [DISP] vagy [] / [TI] gombot. Ha a gombot legalább 3 másodpercig lenyomva tartja, akkor a funkció a beállítástól függetlenül a zeneszámok 10 %-ának lejátszása után továbblép.
A végrehajtott kihagyás mértékét állítja be	Nyomja meg a [◀◀] vagy [▶▶] gombot.
Visszatérés az előző elemre	Nyomja meg a [MENU] gombot.

Ezt a lépést követően egy zeneszám kiválasztásához lásd a <Fájlkeresés> (16. oldal).

A Keresés kihagyása üzemmód törlése

Nyomja meg a [SEARCH MODE] gombot.



- Ez a művelet csak a KENWOOD Music Editor alkalmazással létrehozott adatbázisban regisztrált fájlok esetében működik.
- Állítsa be az arányt a "Skip Search" funkcióval az <USB beállítás> (17. oldal).

A távirányító funkciója

Zeneszám közvetlen keresése

Zeneszám keresése a fájlszám megadásával.

1 Lépjen be a Közvetlen zenekeresés üzemmódba

Nyomja meg a [DIRECT] gombot a távirányítón.

2 Adja meg a zeneszám számát

Használja a távirányító számbillentyűit.

3 Zene keresése

Nyomja meg a [◀◀] vagy [▶▶] gombot.

Zeneszám közvetlen keresésének érvénytelenítése

Nyomja meg a [DIRECT] gombot.



- Közvetlen zenekeresés nem végezhető egy "Music Editor" adathordozó lejátszása, véletlenszerű vagy pástázó lejátszás közben.

Zenei CD/audiófájl működés

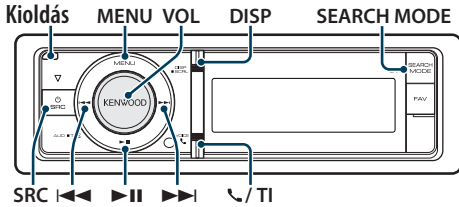

Alapműveletek

Az előlap levétele

Nyomja meg a Release (Kioldás) gombot.



- Nyomja balra az előlapot, és állítsa vissza a korábbi helyzetébe.

Lemez lejátszása

- Lemez behelyezve.
Behelyezés után a jelforrás bekapcsolása automatikusan megtörténik, és elkezdődik egy zeneszám lejátszása.
CD behelyezésekor a "CD-IN" jelzőfény kigyullad.

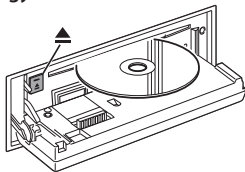

- **Válassza ki a CD jelforrást**
Nyomja meg az [SRC] gombot. Forgassa el a [VOL] gombot, majd nyomja meg, amikor a kívánt elem megjelenik.

Válassza ki a "CD" elemet.

- ☞ A forrás kijelölésének 2. módja: Az [SRC] gomb ismételt megnyomásával váltogatja a jelforrásokat.

Lemez kiadása

Nyomja meg a [▲] gombot.

Átlépés a következő mappába

Nyomja meg a [SEARCH MODE] gombot.



- Ez a művelet csak az audiófájl esetében végezhető el.

Dal kiválasztása

Nyomja meg a [◀◀] vagy [▶▶] gombot.

Gyors előretekerés vagy gyors visszatekerés

Tartsa lenyomva a [◀◀] vagy [▶▶] gombot.



- Audiófájl lejátszása közben nem hallható hang.

Szünet és lejátszás

Nyomja meg a [⏸] gombot a lejátszás szüneteltetéséhez vagy folytatásához.

A belső CD jelforrás funkciója

Zeneszám keresése

A meghallgatni kívánt zene kiválasztása a lejátszáshoz használni kívánt lemezről.

Kijelzés	Leírás
"Music"	Sávlista (zenei CD)/Mappák vagy fájlok nevének listája (audiófájl)

1 Válassza ki a CD jelforrást

2 Lépjen be a Menülista üzemmódba

Nyomja meg a [MENU] gombot.

3 Forgassa el a [VOL] gombot, és a kívánt elem megjelenésekor nyomja meg.

Válassza ki a "Music" elemet.

4 Zene keresése

A művelet típusa	Művelet
Mozgás az elemek között	Forgassa el a [VOL] gombot.
Elem kiválasztása	Nyomja meg a [VOL] gombot.
Gyors keresés	Nyomja meg a [DISP] vagy [↶] / [TI] gombot az oldalanként történő felfelé vagy lefelé görgetéshez. Nyomja meg a [DISP] vagy [↶] / [TI] gombot legalább 1 másodpercig a gyors felfelé vagy lefelé görgetéshez. Nyomja meg ismét a gombot a görgetés leállításához.
Visszatérés az előző elemre	Nyomja meg a [MENU] gombot.
Visszatérés a főmenübe	Nyomja meg a [MENU] gombot legalább 1 másodpercig.

A Menülista üzemmód törlése

Nyomja meg a [MENU] gombot legalább 1 másodpercig, majd nyomja meg ismét röviden.

Zenei CD/audiófájl működés

Lejátszási mód

Választhat egy lejátszási módot, amely lehet véletlenszerű vagy ismétlő lejátszás.

- 1 Válassza ki a CD jelforrást**
- 2 Lépjen be a Menülista üzemmódba**
Nyomja meg a [MENU] gombot.
- 3 Forgassa el a [VOL] gombot, és a kívánt elem megjelenésekor nyomja meg.**
Válassza a "Play Mode" elemet.
- 4 Válassza ki a lejátszási módot**
Forgassa el a [VOL] gombot.

Zenei CD jelforrás

Kijelzés	Leírás
"Play Mode"	
"Track Scan"	Amikor beállítása "ON" (bekapcsolva), a lemezen lévő zeneszámok elejének lejátszása egymás után. "ON"/"OFF"
"Disc Random"	Amikor beállítása "ON" (bekapcsolva), a lemezen található zeneszámok véletlenszerű lejátszása. "ON"/"OFF"
"Track Repeat"	Amikor beállítása "ON" (bekapcsolva), a zeneszám ismételt lejátszása történik. "ON"/"OFF"

(__ : Gyári beállítás)

Audiófájl-forrás

Kijelzés	Leírás
"Play Mode"	
"File Scan"	Amikor beállítása "ON" (bekapcsolva), a lemezen lévő zeneszámok elejének lejátszása egymás után. "ON"/"OFF"
"Folder Random"	Amikor beállítása "ON" (bekapcsolva), a lemezen található zeneszámok véletlenszerű lejátszása. "ON"/"OFF"
"File Repeat"	Amikor beállítása "ON" (bekapcsolva), a zeneszám ismételt lejátszása történik. "ON"/"OFF"
"Folder Repeat"	Amikor beállítása "ON" (bekapcsolva), a lemezen található zeneszámok ismételt lejátszása. "ON"/"OFF"

(__ : Gyári beállítás)

Lemezcserező jelforrás

Kijelzés	Leírás
"Play Mode"	
"Track Scan"	Amikor beállítása "ON" (bekapcsolva), a lemezen lévő zeneszámok elejének lejátszása egymás után. "ON"/"OFF"

"Disc Random"	Amikor beállítása "ON" (bekapcsolva), a lemezen található zeneszámok véletlenszerű lejátszása. "ON"/"OFF"
"Magazine Random"	Amikor beállítása "ON" (bekapcsolva), a lemezváltóban található lemezekon lévő zeneszámok véletlenszerű lejátszása. "ON"/"OFF"
"Track Repeat"	Amikor beállítása "ON" (bekapcsolva), a zeneszám ismételt lejátszása történik. "ON"/"OFF"
"Disc Repeat"	Amikor beállítása "ON" (bekapcsolva), a lemezen található zeneszámok ismételt lejátszása. "ON"/"OFF"

(__ : Gyári beállítás)

- 5 Hajtsa végre a beállítást**
Nyomja meg a [◀◀] vagy [▶▶] gombot.
- 6 Lépjen ki Menülista üzemmódból**
Nyomja meg a [MENU] gombot legalább 1 másodpercig, majd nyomja meg ismét röviden.

A lemezváltó alapműveletei (külön választható)

CD cserélő jelforrás kiválasztása

Nyomja meg az [SRC] gombot. Forgassa el a [VOL] gombot, és a kívánt elem megjelenésekor nyomja meg.

Válassza ki a "CD CHANGER" elemet.

☞ A forrás kijelölésének 2. módja: Az [SRC] gomb ismételt megnyomásával váltogatja a jelforrásokat.

Átlépés a következő lemezre

Nyomja meg a [SEARCH MODE] gombot.

Dal kiválasztása

Nyomja meg a [◀◀] vagy [▶▶] gombot.

Gyors előretekerés vagy gyors visszatekerés

Tartsa lenyomva a [◀◀] vagy [▶▶] gombot.

Szünet és lejátszás

Nyomja meg a [▶▶] gombot a lejátszás szüneteltetéséhez vagy folytatásához.

A távirányító funkciója

Zeneszám közvetlen keresése

Zeneszám keresése a sávszám megadásával.

1 Lépjen be a Közvetlen zenekeresés üzemmódba
Nyomja meg a [DIRECT] gombot a távirányítón.

2 Adja meg a zeneszám számát
Használja a távirányító számbillentyűit.

3 Zene keresése
Nyomja meg a [◀◀] vagy [▶▶] gombot.

Zeneszám közvetlen keresésének érvénytelenítése

Nyomja meg a [DIRECT] gombot.



- Közvetlen zenekeresés nem végezhető véletlenszerű vagy pásztázó lejátszás közben.

A lemezcserező működtetése távirányítóval

Közvetlen lemezkeresés

Lemez keresése a lemez számának megadásával.

1 Lépjen be a Közvetlen lemezkeresés üzemmódba
Nyomja meg a [DIRECT] gombot a távirányítón.

2 Adja meg a lemez számát
Használja a távirányító számbillentyűit.

3 Lemez keresése
Nyomja meg az [FM] vagy [AM] gombot.

A közvetlen lemezkeresés érvénytelenítése

Nyomja meg a [DIRECT] gombot.



- Közvetlen lemezkeresés nem végezhető véletlenszerű vagy pásztázó lejátszás közben.
- A 10. lemez kijelöléséhez írja be a "0" számot.

Az állomáskereső működtetése

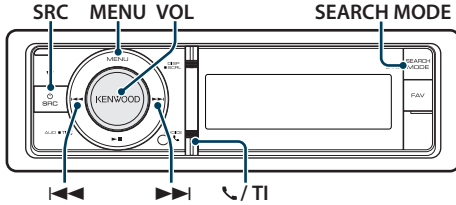

Alapműveletek

Tuner forrás kiválasztása

Nyomja meg az [SRC] gombot. Forgassa el a [VOL] gombot, és a kívánt elem megjelenésekor nyomja meg.

Válassza ki a "Tuner" elemet.

☞ A forrás kijelölésének 2. módja: Az [SRC] gomb ismételt megnyomásával váltogatja a jelforrásokat.

A frekvenciasáv kiválasztása

Nyomja meg a [SEARCH MODE] gombot.

A gomb megnyomásával válthat a hullámsávok között (FM1, FM2, FM3, AM).

A rádióállomás kiválasztása

Nyomja meg a [◀◀] vagy [▶▶] gombot.

☞ A rádióállomás működés közben történő kiválasztásának adatait lásd a "Seek mode" leírásánál a <Tuner beállítása> (22. oldal).

Közlekedési információk

KDC-BT61U

Tartsa lenyomva a [VOL] gombot legalább 1 másodpercig.

KDC-6051U

Nyomja meg a [📶] / [TI] gombot.

A közlekedési információk funkció be- és kikapcsolása.

Ha a funkció beállítása ON, a "TI" jelzés bekapcsolva (ON).

Ha közlekedési hírek kezdődnek, amikor a funkció működik, "Traffic INFO" üzenet jelenik meg és a közlekedési információk vételére kerül sor.

☞ Ha a közlekedési információk vétele közben beállítja a hangerőt, akkor a készülék eltárolja az új hangerő-beállítást a memóriában. A közlekedési információk funkció következő alkalommal történő bekapcsolásakor a készülék a memóriában tárolt hangerőt használja.

Tuner beállítása

Az alábbi tunerbeállítási elemek közül lehet választani.

- 1 Válassza ki a Tuner jelforrást
- 2 Lépjen be a Menülista üzemmódba
Nyomja meg a [MENU] gombot.
- 3 Forgassa el a [VOL] gombot, és a kívánt elem megjelenésekor nyomja meg.
Válassza a "Settings" elemet.
- 4 Válassza ki a módosítani kívánt beállítási elemet
Forgassa el a [VOL] gombot, és a kívánt elem megjelenésekor nyomja meg.

Kijelzés	Leírás
"Settings"	
"Local Seek"	Az automatikus kereső hangolás során csak a jó vételű állomásokot keresi a készülék. "OFF" / "ON"
"Seek Mode"	Kiválasztja a rádió hangolási módját. "Auto1": Állomások automatikus keresése. "Auto2": Állomások keresése az előre beállított memóriában lévő sorrend szerint. "Manual": Normál kézi hangolás.
"Auto Memory"	6 jól fogható rádióállomás automatikus tárolása. Lásd: <Automatikus memóriabevitel> (23. oldal).
"Forced MONO"	Csökkenti a zajt, amikor sztereo adás vétele történik mono üzemmódban. "OFF" / "ON"
"News"	A Hírösszefoglaló automatikus vétele funkció be-/kikapcsolása, és a hírösszefoglaló megszakítása letiltási idejének beállítása. "OFF" / "00min" – "90min"
"AF"	Ha a rádióállomás vétele gyenge, automatikusan átvált olyan állomásra, amely ugyanazon Radio Data System-hálózaton ugyanazt a programot sugározza. (AF: alternatív frekvencia) "OFF" / "ON"
"RDS Regional"	Annak beállítása, hogy csak a meghatározott területen belül történjen-e átváltás az állomásra az "AF" vezérlés révén. "OFF" / "ON"
"Auto TP Seek"	Ha a közlekedési információkat sugárzó állomás vétele gyenge, olyan állomás automatikus keresése, amelyről jobb a vétel. "OFF" / "ON"

(_ : Gyári beállítás)

- 5 Hajtsa végre a beállítást
Nyomja meg a [◀◀] vagy [▶▶] gombot.
- 6 Lépjen ki a Menülista üzemmódból
Nyomja meg a [MENU] gombot legalább 1 másodpercig, majd nyomja meg ismét röviden.

Megjegyzések

- **News (Hírösszefoglaló időkorlát beállítás)**
A hírösszefoglaló automatikus vétele annak kezdetétől. Lehetősége van annak az időkorlátnak a beállítására, amelynek során a megszakítás le van tiltva másik hírösszefoglaló kezdetekor. A "News 00min" beállítás "News 90min" beállításra változtatása bekapcsolja ezt a funkciót. Ha a hírösszefoglaló kezdetekor a funkció be van kapcsolva, akkor a "News" felirat jelenik meg a kijelzőn, és a készülék a híreket veszi. Ha a beállított érték "20min", másik hírösszefoglaló vételére nem kerül sor 20 percnél korábban. A hírösszefoglaló hangerejének szintje a közlekedési információkra beállított hangerőszinttel azonos.
- **Forced MONO**
Erős elektromos mezők (pl. villamos távvezetékek) egyetlen hangminőséget okozhatnak, ha a beállítása ON. Ilyenkor váltson OFF állásba.

Előre beállított állomások memóriája

Állomás tárolása a memóriában.

- 1 Válassza ki a rádiósávot és hangolja be az előre beállított memóriában tárolni kívánt rádióállomásra**
- 2 Lépjen be a Menülista üzemmódba**
Nyomja meg a [MENU] gombot.
- 3 Lépjen be a Preset Memory (Előre beállított memória) üzemmódba**
Forgassa el a [VOL] gombot, és a kívánt elem megjelenésekor nyomja meg.
Válassza ki a "List & Memory" elemet.
- 4 Válassza ki a memóriában tárolandó számot**
Forgassa el a [VOL] gombot, és a kívánt elem megjelenésekor nyomja meg legalább 2 másodpercig.
Válassza ki az előre beállított számot.

Kijelzés	Leírás
"List & Memory"	
"-1"	Előre beállított szám 1.
"-2"	Előre beállított szám 2.
⋮	
"-6"	Előre beállított szám 6.

A Preset Memory (Előre beállított memória) üzemmód visszavonása

Nyomja meg a [MENU] gombot legalább 1 másodpercig, majd nyomja meg ismét röviden.

Automatikus memóriabevitel

A jól vehető adók automatikus tárolása a memóriában.

- 1 Válassza ki az előre beállított memóriahelyen tárolni kívánt rádiósávot**
- 2 Lépjen be a Menülista üzemmódba**
Nyomja meg a [MENU] gombot.
- 3 Lépjen be az automatikus tárolás módba**
Forgassa el a [VOL] gombot, és a kívánt elem megjelenésekor nyomja meg.
Válassza ki a "Settings" > "Auto Memory" elemet.
- 4 Az automatikus tárolás megnyitása**
Forgassa el a [VOL] gombot, és a kívánt elem megjelenésekor nyomja meg.
Válassza a "YES" elemet.
Amikor már 6 fogható adó van a memóriában, megszűnik az automatikus tárolás lehetősége.

Előre beállított hangolás

A memóriában tárolt állomások visszakeresése.

- 1 Válassza ki a rádiósávot**
- 2 Lépjen be a Menülista üzemmódba**
Nyomja meg a [MENU] gombot.
- 3 Válasszon ki egy kívánt állomást a memóriából**
Forgassa el a [VOL] gombot, és a kívánt elem megjelenésekor nyomja meg.
Válassza ki a "List & Memory" > előre beállított számot.

Az állomás kereső működtetése

A távirányító funkciója

Közvetlen hozzáférésű hangolás

A kívánt rádióállomás behangolása a frekvencia megadásával.

1 Válassza ki a rádiósávot

2 Lépjen be a közvetlen hozzáférésű hangolás módba

Nyomja meg a [DIRECT] gombot a távirányítón.

Megjelenik a "----" felirat.

3 Írja be a frekvenciát

Használja a távirányító számbillentyűit.

Példa:

Kívánt frekvencia	Ezt a gombot kell megnyomni
92,1 MHz (FM)	[9], [2], [1]
810 kHz (AM)	[8], [1], [0]

4 Végezze el a hangolást a megadott frekvenciára

Nyomja meg a [◀◀] vagy [▶▶] gombot.

Közvetlen hozzáférésű hangolás érvénytelenítése

Nyomja meg a [DIRECT] gombot a távirányítón.



- Az FM sáv frekvenciáját legalább 0,1 MHz-es lépésként lehet beírni.

PTY (Programtípus)

Programtípus kiválasztása és állomás keresése:

Programtípus	Kijelzés	Programtípus	Kijelzés
Beszéd	"Speech"	Egyéb zene	"Other M"
Zene	"Music"	Időjárás	"Weather"
Hírek	"News"	Pénzügy	"Finance"
Aktuális témák	"Affairs"	Gyermekműsorok	"Children"
Információ	"Info"	Társadalmi kérdések	"Social"
Sport	"Sport"	Vallás	"Religion"
Oktatás	"Educate"	Betelefonálás program	"Phone In"
Dráma	"Drama"	Utazás	"Travel"
Kultúra	"Culture"	Szabadidő	"Leisure"
Tudomány	"Science"	Jazz-zene	"Jazz"
Vegyes	"Varied"	Country zene	"Country"
Popzene	"POP M"	Hazai zene	"Nation M"
Rockzene	"ROCK M"	Régi slágerek	"Oldies"
Könnyű háttérzene	"Easy M"	Népzene	"Folk M"
Könnyű klasszikus	"Light M"	Dokumentumműsor	"Document"
Komoly klasszikus	"Classics"		

- A beszéd és a zene kategóriákba a következő programtípusok tartoznak.
Beszéd: Fehér betűs elemek.
Zene: Fekete betűs elemek.

1 Válassza ki az FM sávot

Nyomja meg a [SEARCH MODE] gombot.

Válassza ki az "FM1", "FM2" vagy "FM3" elemet.

2 Lépjen be a Menülista üzemmódba

Nyomja meg a [MENU] gombot.

3 Lépjen be a PTY módba

Forgassa el a [VOL] gombot, és a kívánt elem megjelenésekor nyomja meg.

Jelölje ki a "PTY Search" elemet.

4 Válasszon ki egy programtípust

Forgassa el a [VOL] gombot.

5 Keressen a kiválasztott programtípust játszó állomást

Nyomja meg a [◀◀] vagy [▶▶] gombot.

6 Lépjen ki a PTY módból

Nyomja meg a [MENU] gombot.



- Ez a funkció nem használható hírosszefoglaló vagy AM-vétel esetén.
- Ha a kiválasztott programtípus nem található, "No PTY" üzenet jelenik meg. Válasszon ki egy másik programtípust.
- A művelet automatikusan befejeződik, ha 30 másodpercig semmilyen beavatkozás nem történik.

Programtípus tárolása

Programtípus bevitele a tárológomb-memóriába és gyors visszakeresés.

A programtípus tárolása

1 Válassza ki az előre beállítani kívánt programtípust

Lásd: <PTY (Programtípus)> (24. oldal).

2 Lépjen be a Programtípus tárolása módba Nyomja meg a [SEARCH MODE] gombot.

3 Válassza ki a memóriában tárolandó számot Forgassa el a [VOL] gombot, és a kívánt elem megjelenésekor nyomja meg legalább 2 másodpercig. Válassza ki az előre beállított számot.

A tárolt programtípus visszakeresése

1 Lépjen be a PTY módba

Lásd: <PTY (Programtípus)> (24. oldal).

2 Lépjen be a Programtípus tárolása módba Nyomja meg a [SEARCH MODE] gombot.

3 Válasszon ki egy kívánt Programtípust a memóriából Forgassa el a [VOL] gombot, és a kívánt elem megjelenésekor nyomja meg. Válassza ki az előre beállított számot.

A nyelv megváltoztatása a programtípus (PTY) funkciónál

A programtípus-kijelzés nyelvének kiválasztása:

Nyelv	Kijelzés	Nyelv	Kijelzés
Angol	"English"	Norvég	"Norwegian"
Spanyol	"Spanish"	Portugál	"Portuguese"
Francia	"French"	Svéd	"Swedish"
Holland	"Dutch"	Német	"German"

1 Lépjen be a PTY módba

Lásd: <PTY (Programtípus)> (24. oldal).

2 Lépjen be a nyelv megváltoztatása módba Nyomja meg a [VOL] gombot.

3 Válassza ki a nyelvet Forgassa el a [VOL] gombot, és a kívánt elem megjelenésekor nyomja meg. Válasszon ki egy nyelvet.

A Bluetooth Audio működése

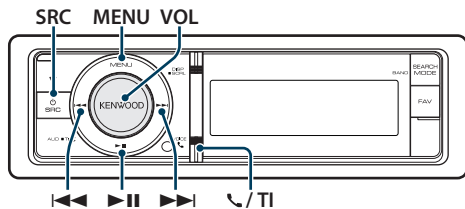

Bluetooth-eszköz csatlakoztatása

Használat előtt csatlakoztassa a Bluetooth-eszközt.

Párosítás (regisztráció Bluetooth eszközökről)

Ahhoz, hogy a Bluetooth audielejátszót használni tudja ezzel az egységgel, előbb regisztrálnia kell (párosítás).

1 Kapcsolja be ezt az egységet Nyomja meg az [SRC] gombot.

2 Kezdje meg ennek az egységnek a regisztrálását a Bluetooth eszköz működtetésével

A Bluetooth eszköz működtetésével regisztrálja az audielejátszót (párosítás). A csatlakoztatott egységek listájából válassza ki a "KENWOOD BT CD/R-4P1"/"KCA-BT300"/"KCA-BT200" elemet.

3 Írjon be egy PIN-kódot

Írja be a PIN-kódot ("0000") a Bluetooth-eszközbe.

Ellenőrizze, hogy a regisztráció kész-e a Bluetooth-eszközön.

☞ Az alapértelmezett PIN-kód "0000". Ez a kód módosítható. Lásd: <PIN kód regisztrálása> (53. oldal).

4 A Bluetooth eszköz használatával kezdje meg a Bluetooth kapcsolódást.



- Ha a párosítás sikertelen, próbálkozzon a következőkkel.
 - A PIN-kódot állítsa be "0000" értékre. Lásd: <PIN kód regisztrálása> (53. oldal).
 - Kapcsolja ki ennek az egységnek az áramellátását, majd kapcsolja vissza. Ezután ismét próbálkozzon a párosítással.
 - Ha más audielejátszók vannak regisztrálva, törölje azokat. Ezután ismét próbálkozzon a párosítással. Lásd: <Regisztrált Bluetooth-eszköz törlése> (54. oldal).
- Erről az esetről történő regisztrálás esetén lásd: <Bluetooth-eszköz regisztrálása> (52. oldal).
- A nem csatlakoztatható Bluetooth audielejátszó adataira vonatkozóan lásd: <A Bluetooth Audio lejátszóról> (61. oldal).

Alapműveletek

A Bluetooth Audio forrás kiválasztása

Nyomja meg az [SRC] gombot. Forgassa el a [VOL] gombot, és a kívánt elem megjelenésekor nyomja meg.

Válassza ki a "BT Audio" elemet.

☞ A forrás kijelölésének 2. módja: Az [SRC] gomb ismételt megnyomásával váltogatja a jelforrásokat.

Szünet és lejátszás

Nyomja meg a [▶II] gombot.

Zene keresése

Nyomja meg a [◀◀] vagy [▶▶] gombot.



- A fenti műveletek egyike vagy mindegyike nem használható, ha a Bluetooth audio lejátszó nem áll készen a távvezérlésre.
- A Bluetooth hangforrások közötti váltás nem indítja el és nem állítja le automatikusan a lejátszást. Ehhez hajtja végre a lejátszás indítási és leállítási műveletét.
- Egyes audielejátszókat nem lehet távvezérelni vagy újból csatlakoztatni a Bluetooth szétkapcsolása nélkül. Használja az audielejátszó fő egységét, ha csatlakoztatni szeretné a Bluetooth eszközt.

Kihangosított telefonálás

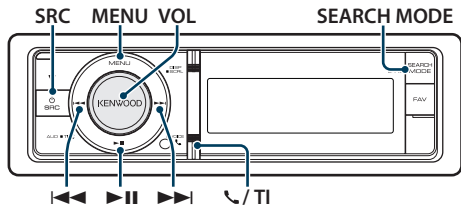

Bluetooth-eszköz csatlakoztatása

Használat előtt csatlakoztassa a Bluetooth-eszközt. Ehhez a következő 3 lépést kell végrehajtania.

1. lépés Párosítás (regisztráció Bluetooth-eszközökről)

Ahhoz, hogy Bluetooth eszközét (mobiltelefonját) használni tudja ezzel az egységgel, előbb regisztrálnia kell (párosítás).

1 Kapcsolja be ezt az egységet Nyomja meg az [SRC] gombot.

2 Kezdje meg ennek az egységnek a regisztrálását a Bluetooth eszköz működtetésével

A Bluetooth eszköz működtetésével regisztrálja a kihangosító egységet (párosítás). A csatlakoztatott egységek listájából válassza ki a "KENWOOD BT CD/R-4P1" / "KCA-BT300" / "KCA-BT200" elemet.

3 Írjon be egy PIN-kódot

Írja be a PIN-kódot ("0000") a Bluetooth-eszközbe.

Ellenőrizze, hogy a regisztráció kész-e a Bluetooth-eszközön.

☞ Az alapértelmezett PIN-kód "0000". Ez a kód módosítható. Lásd: <PIN kód regisztrálása> (53. oldal).

4 A Bluetooth-eszköz használatával kezdje meg a kihangosított kapcsolatot.

2. lépés Csatlakozás

Ha egynél több mobiltelefont regisztrált, ki kell választania az egyiket. A további részleteket lásd: <A csatlakoztatni kívánt Bluetooth-eszköz kiválasztása> (53. oldal).

Ha egy mobiltelefon van csatlakoztatva, a "BT" jelzés világít.

3. lépés Telefonálás kihangosítóval

A kihangosítás a csatlakoztatást követően használható.



- Erről az egységről történő regisztrálás esetén lásd: <Bluetooth-eszköz regisztrálása> (52. oldal).
- A kihangosító funkcióval rendelkező Bluetooth mobiltelefonok esetében lásd: <A mobiltelefonról> (61. oldal).

Hívás fogadása

Telefonhívás fogadása

Nyomja meg a [VOL] gombot.



- Az alábbi műveletek megszakítják a hívást:
 - CD behelyezése.
 - USB-eszköz csatlakoztatása.
- A hívó fél neve megjelenik, ha tárolva van a telefonkönyvben.

Beérkező hívás elutasítása

Nyomja meg az [SRC] gombot vagy nyomja meg a [] / [TI] gombot legalább 1 másodpercig.

Hívás közben

Hívás megszakítása

Nyomja meg az [SRC] gombot vagy nyomja meg a [] / [TI] gombot legalább 1 másodpercig.

Átkapcsolás magánbeszélgetés módra

Nyomja meg a [] gombot.

Átkapcsol magánbeszélgetés ("PRIVATE") mód és a kihangosítás között, valahányszor ezt a gombot megnyomja.



- A mobiltelefon típusától függően előfordulhat, hogy a magánbeszélgetés módra váltáskor az a forrás kerül kiválasztásra, amelyek a kihangosított kapcsolat megkezdése előtt volt használatban. Ebben az esetben a forrás nem váltható vissza kihangosított beszélgetés módra a jelen egységről. Mobiltelefonján végrehajtott művelet segítségével lépjen vissza a kihangosított beszélgetés módba.

A hangerő beállítása hívás közben

Forgassa el a [VOL] gombot.

Kihangosított telefonálás

Hívásvárakoztatás

Másik beérkező hívás fogadása az aktuális hívás felfüggesztésével

- 1 Nyomja meg a [VOL] gombot.
- 2 Forgassa el a [VOL] gombot, és a kívánt elem megjelenésekor nyomja meg. Válassza az "ANSWER" elemet.

Másik beérkező hívás fogadása az aktuális hívás befejezése után

Nyomja meg az [SRC] gombot.

Az aktuális hívás folytatása

- 1 Nyomja meg a [VOL] gombot.
- 2 Forgassa el a [VOL] gombot, és a kívánt elem megjelenésekor nyomja meg. Válassza a "REJECT" elemet.

A várakozó hívás fogadása az aktuális hívás befejezése után

Nyomja meg az [SRC] gombot.

Váltás az aktuális és a várakozó hívás között

Nyomja meg a [VOL] gombot.

A gomb minden megnyomása vált a hívó felek között.

Egyéb funkciók

A szétkapcsolási üzenet törlése

KDC-BT61U

Nyomja meg a [] gombot.

KDC-6051U

Nyomja meg a [TI] gombot legalább 1 másodpercig.

Megjelenik a "HF Disconnect" felirat.

Hívás indítása

1 Lépjen be a Bluetooth üzemmódba

KDC-BT61U

Nyomja meg a [] gombot.

KDC-6051U

Nyomja meg a [TI] gombot legalább 1 másodpercig.

2 Válasszon tárcsázási módszert

Forgassa el a [VOL] gombot, és a kívánt elem megjelenésekor nyomja meg.

Kijelzés	Leírás
"Preset Call"	A memóriában tárolt szám hívása.
"Phonebook"	A telefonkönyvben keresni kívánt kezdőbetű kiválasztása.
"In Call"	A bejövő hívások listájában levő szám hívása.
"Out Call"	A kimenő hívások listájában levő szám hívása.
"Missed Call"	A nem fogadott hívások listájában levő szám hívása.
"Number Dial"	Hívás kezdeményezése telefonszám beírásával.

Az alábbiakban az egyes üzemmódok működése következik.

3 Lépjen ki a tárcsázási módszer módból

KDC-BT61U

Nyomja meg a [] gombot.

KDC-6051U

Nyomja meg a [TI] gombot legalább 1 másodpercig.

Gyorstárcsázás (Előre beállított tárcsázás)

1 Lépjen be a Bluetooth üzemmódba

KDC-BT61U

Nyomja meg a [] gombot.

KDC-6051U

Nyomja meg a [TI] gombot legalább 1 másodpercig.

2 Válassza ki az előre beállított tárcsázási módot

Forgassa el a [VOL] gombot, és a kívánt elem megjelenésekor nyomja meg.

Válassza ki a "Preset call" (Tárolt hívószám) elemet.

3 Válassza ki a memóriából előhívni kívánt számot

Forgassa el a [VOL] gombot, és a kívánt elem megjelenésekor nyomja meg.

Válassza ki az előre beállított számot.

Megjelenik a telefonszám.

4 Lépjen ki az előre beállított tárcsázás módból
Nyomja meg a [MENU] gombot.

5 Hívás kezdeményezése
Nyomja meg a [VOL] gombot.



- Az előre beállított tárcsázási számot regisztrálnia kell.
Lásd: <Az előre beállított tárcsázási számok listájának regisztrálása> (31. oldal).

Telefonkönyvben szereplő szám hívása

1 Lépjen be a Bluetooth üzemmódba

KDC-BT61U

Nyomja meg a [] gombot.

KDC-6051U

Nyomja meg a [TI] gombot legalább 1 másodpercig.

2 Válassza ki a Telefonkönyv módot
Forgassa el a [VOL] gombot, és a kívánt elem megjelenésekor nyomja meg.
Válassza ki a "Phonebook" elemet.

3 Válassza ki a keresendő kezdőbetűt

A művelet típusa	Művelet
Lépés a következő karakterre.	Forgassa el a [VOL] gombot.
Lépés a következő sorba.	Nyomja meg a [◀◀] vagy [▶▶] gombot.
Kiválasztott kezdőbetű meghatározása.	Tartsa lenyomva a [VOL] gombot legalább 1 másodpercig.

4 Válassza ki a nevet

A művelet típusa	Művelet
Lépés a következő telefonszámra.	Forgassa el a [VOL] gombot.
Fogadja el a kiválasztott telefonszámot.	Nyomja meg a [VOL] gombot.

☞ **Váltás a kijelzési módok között**

Nyomja meg a [DISP] gombot.

Valahányszor megnyomja ezt a gombot, a készülék vált a név és a telefonszám között.

5 Hívás kezdeményezése
Nyomja meg a [VOL] gombot.



- Keresés közben nem ékezetes betűt, pl. "u" betűt keres az ékezetes, pl. "ü" betű helyett.

Hívásnaplóban szereplő szám hívása

1 Lépjen be a Bluetooth üzemmódba

KDC-BT61U

Nyomja meg a [] gombot.

KDC-6051U

Nyomja meg a [TI] gombot legalább 1 másodpercig.

2 Válassza ki a hívásnapló módot
Forgassa el a [VOL] gombot, és a kívánt elem megjelenésekor nyomja meg.
Válassza ki az "Out Call" (kimenő hívás), az "In Call" (bejövő hívás) vagy a "Missed Call" (nem fogadott hívások) elemet.

3 Válasszon ki egy nevet vagy egy telefonszámot
Forgassa el a [VOL] gombot, és a kívánt elem megjelenésekor nyomja meg.

☞ **Váltás a kijelzési módok között**

Nyomja meg a [DISP] gombot.

Valahányszor megnyomja ezt a gombot, a készülék vált a név és a telefonszám között.

4 Hívás kezdeményezése
Nyomja meg a [VOL] gombot.



- A kimenő hívások listája, a bejövő hívások listája és a nem fogadott hívások listája a jelen egységről kezdeményezett és arra érkezett hívások listája. Ezek nem azonosak a mobiltelefon memóriájában tárolt listákkal.

Kihangsított telefonálás

Szám tárcsázása

1 Lépjen be a Bluetooth üzemmódba

KDC-BT61U

Nyomja meg a [] gombot.

KDC-6051U

Nyomja meg a [TI] gombot legalább 1 másodpercig.

2 Válassza ki a számtárcsázási módot

Forgassa el a [VOL] gombot, és a kívánt elem megjelenésekor nyomja meg.

Válassza ki a "Number Dial" (Telefonszám tárcsázása) elemet.

3 Írjon be egy telefonszámot

A művelet típusa	Művelet
Számok kiválasztása.	Forgassa el a [VOL] gombot.
Lépés a következő számjegyre.	Nyomja meg a [▶▶] gombot.
Az utolsó számjegy törlése.	Nyomja meg a [◀◀] gombot.

• **Nyomja meg a távirányító ([1]–[0]), #[FM]), *([AM]), vagy +([▶▶]) gombját.**

➤ **A beírt telefonszám törlése számjegyenként:**

Nyomja meg a [◀◀] gombot a távirányítón.

4 Hívás kezdeményezése

• **Nyomja meg a [VOL] gombot.**

• **Nyomja meg a [DIRECT] gombot a távirányítón.**



• Legfeljebb 32 számjegyet lehet beírni.

A KDC-6051U funkciója

Hangtárcsázásos hívás indítása

1 Lépjen be a hangfelismerés üzemmódba

Tartsa lenyomva a [VOL] gombot legalább 1 másodpercig.

2 Megjelenik a "PB Name?" üzenet.

A sípszó után 2 másodpercen belül mondja ki a nevet.

3 Megjelenik a "PN Type" üzenet.

A sípszó után 2 másodpercen belül mondja ki a névkategóriát.

4 Hívás kezdeményezése

Nyomja meg a [VOL] gombot.

➤ Ez a lépés megegyezik a <Telefonkönyvben szereplő szám hívása> (29. oldal) 4. lépésével.

Lehetősége van hívás indítására vagy kategória kiválasztására.



- Ha az egység nem ismeri fel az Ön hangját, üzenet jelenik meg. A [VOL] gomb megnyomásakor ismét megpróbálkozhat a hangbevitellel. Lásd: <Hibakeresési útmutató> (74. oldal).
- A névhez is és a kategóriához is szükséges a hangcímke regisztrálása. Lásd: <Hangparancs beállítása a kategóriához> (56. oldal).
- A hangfelismerés közben nincs kimenő hang.

Az előre beállított tárcsázási számok listájának regisztrálása

1 Válassza ki a regisztrálni kívánt telefonszámot

A telefonszámot a következők alapján válassza ki:

- Telefonkönyvben szereplő szám hívása (29. oldal)
- Hívásnaplóban szereplő szám hívása (29. oldal)
- Szám tárcsázása (30. oldal)

2 Lépjen be a Preset Memory (Előre beállított memória) üzemmódba

Nyomja meg a [VOL] gombot legalább 2 másodpercig.

3 Válassza ki a telefonszámot a memóriába történő bevitelhez

Forgassa el a [VOL] gombot, majd nyomja meg legalább 1 másodpercig, amikor a kívánt elem megjelent.

Válassza ki az előre beállított számot.

4 Fogadja el a telefonszámot a memóriába történő bevitelhez





Forgassa el a [VOL] gombot, és a kívánt elem megjelenésekor nyomja meg.

Lépjen ki a Preset Memory üzemmódból

Nyomja meg a [MENU] gombot.

A telefonszám típusának (kategóriájának) megjelenítése

A telefonkönyvben szereplő kategóriatételek az alábbiak:

Kijelzés	Információ
"GENERAL" / 	Általános
"HOME" / 	Otthoni
"OFFICE" / 	Munkahelyi
"MOBILE" / 	Mobil
"OTHER" / 	Egyéb

Kijelző beállítása

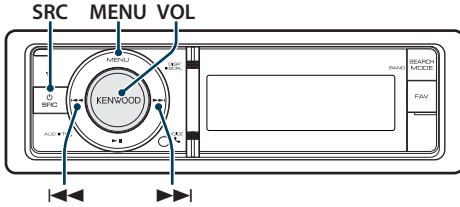

Alapműveletek

Kijelzés váltása

Nyomja meg a [DISP] gombot.

Üzem mód	Kijelző típusa
5 soros kijelzés	4-5 sornyi szöveget jelenít meg.
3 soros kijelzés	2-3 sornyi szöveget jelenít meg.
iPod-szerű megjelenítés	iPod-hoz hasonló megjelenítést biztosít. (csak iPod jelforrás)
Spektrumanalizátor kijelzési mód	Egy sornyi szöveg és spektrumanalizátor megjelenítése.
Óra megjelenítése	Az óra megjelenítése.



- Amikor az 5 soros kijelzést választja, az állapot (az egyes funkciók ON/OFF jelzése) az első sorban jeleníthető meg, az éppen kiválasztott jelforrás ikonja és a szöveges információ címe a bal oldalon jeleníthető meg a következő **<5 soros kijelzési mód & 3 soros kijelzési mód & iPod-szerű kijelzési mód testreszabása>** (34. oldal).

Állapotkijelző: Válassza ki: "Settings" > "DISP & ILLUMI" >

"Display Select" > "Status"

Oldalsó kijelző: Válassza ki: "Settings" > "DISP & ILLUMI" >

"Display Select" > "Side Select"

Szöveg görgetése

Nyomja meg a [DISP] gombot legalább 1 másodpercig.

A kijelzett szöveg görgetése történik.

Kijelző beállítása

Az alábbi kijelzőbeállítási elemek közül lehet választani.

1 Válassza ki a forrást

Nyomja meg az [SRC] gombot. Forgassa el a [VOL] gombot, és a kívánt elem megjelenésekor nyomja meg.

☞ A forrás kijelölésének 2. módja: Az [SRC] gomb ismételt megnyomásával váltogatja a jelforrásokat.

2 Lépjen be a Menülista üzemmódba

Nyomja meg a [MENU] gombot.

3 Lépjen be a Kijelző beállítása üzemmódba

Forgassa el a [VOL] gombot, és a kívánt elem megjelenésekor nyomja meg.

Válassza ki: "Settings" > "DISP & ILLUMI".

4 Válassza ki a Menü elemet

Forgassa el a [VOL] gombot, és a kívánt elem megjelenésekor nyomja meg.

Kijelzés	Leírás
"Settings"	"Settings"
"DISP & ILLUMI"	Kijelző- és megvilágítási beállítások megadása.
"Display Select"	A kijelzés típusának kiválasztása és testreszabása.
"Color Select"	Az előlap megvilágítási színének kiválasztása. Lásd: <Megvilágítási szín kiválasztása> (36. oldal).
"Display Off Mode"	Ha az egységen semmilyen művelet nem kerül végrehajtásra legalább 5 másodpercig olyankor, amikor az "OFF" tétel van kiválasztva, akkor a kijelző kikapcsol. Beállítási üzemmódban a kijelző még az 5 másodperces időkorlát letelte után sem kapcsol ki. "OFF" / "ON"
"Display Dimmer"	A kijelző megvilágítás fényerejének csökkentése. "Auto" : A megvilágítás elhalványítása a jármű világításkapcsolójával összekapcsolt módon. "Manual1" : A megvilágítás állandó elhalványítása. "Manual2" : A megvilágítást a Manual1 beállításhoz képest sötétebbre állítja. "OFF" : A halványítás mellőzése.
"Contrast"	A kijelző kontrasztjának beállítása. "1" - "5" - "12"
"DISP N/P"	A panel kijelzőjének váltása pozitív és negatív között. "POS1" / "POS2" / "NEGA1" / "NEGA2"
"TEXT Scroll"	Annak megadása, hogy a szöveg görgetése automatikusan történjen-e. "Auto" / "Manual"

"ILLUMI Dimmer"	A gombok megvilágítási fényerejének csökkentése. "Auto" : A megvilágítás elhalványítása a jármű világításkapcsolójával összekapcsolt módon. "Manual1" : A megvilágítás állandó elhalványítása. "Manual2" : A megvilágítást a Manual1 beállításhoz képest sötétebbre állítja. "OFF" : A halványítás mellőzése.
"ILLUMI Effect"	Annak beállítása, hogy a billentyűk megvilágítási fényereje a billentyűművelettel összekapcsolt módon változzon-e. "OFF" / "ON"
"ILLUMI MSC SYNC"	Annak beállítása, hogy a billentyűk megvilágítási színe változzon-e a hangerővel egyidejűleg. "OFF" / "ON"

(__ : Gyári beállítás)

5 Hajtsa végre a beállítást

- Amikor a "**PUSH**" ikon látható (a kijelző jobb szélénél)

A [VOL] gomb elforgatásával válassza ki a kívánt beállítást, majd nyomja meg a [VOL] gombot.

- Amikor a "**PUSH**" ikon nem látható
Nyomja meg a [**◀◀**] vagy [**▶▶**] gombot a beállítási érték kiválasztásához.

6 Lépjen ki Menülista üzemmódból

Nyomja meg a [MENU] gombot legalább 1 másodpercig, majd nyomja meg ismét röviden.

Kijelző beállításai

5 soros kijelzési mód & 3 soros kijelzési mód & iPod-szerű kijelzési mód testreszabása

Lehetőség van az 5 soros, a 3 soros és az iPod-szerű kijelzési módok testreszabására.

1 Válassza ki a forrást

Nyomja meg az [SRC] gombot. Forgassa el a [VOL] gombot, és a kívánt elem megjelenésekor nyomja meg.

☞ A forrás kijelölésének 2. módja: Az [SRC] gomb ismételt megnyomásával váltogatja a jelforrásokat.

2 Lépjen be a Menülista üzemmódba

Nyomja meg a [MENU] gombot.

3 Lépjen be a Display Setting (Kijelzés beállítása) üzemmódba, és válassza ki az 5 soros kijelzési módot, a 3 soros kijelzési módot vagy az iPod-szerű kijelzési módot

Forgassa el a [VOL] gombot, és a kívánt elem megjelenésekor nyomja meg.

Válassza ki: "Settings" > "DISP & ILLUMI" > "Display Select" > "Type Select" > 5 soros kijelzési mód vagy 3 soros kijelzési mód vagy iPod-szerű kijelzési mód.

4 Válassza ki a módosítani kívánt beállítási elemet

Forgassa el a [VOL] gombot, és a kívánt elem megjelenésekor nyomja meg.

Kijelzés	Beállítás
"Display Select"	
"Type Select"	Itt választhat az 5 soros, a 3 soros vagy az iPod-szerű kijelzési módok közül.
"Side Select"	Beállítja az oldalsó kijelzőt. Szöveg/ Ikon/ Eltűnés
"Text Select"	Beállítja a szöveges kijelzőt. 1. Forgassa el a [VOL] gombot a szöveges kijelzőzés kiválasztásához A szöveges kijelző számára kijelölt rész villog. 2. Nyomja meg a [◀◀] vagy [▶▶] gombot a szöveg kiválasztásához
"Status"	Beállítja az 5 soros kijelzési mód Állapot kijelzőjét. Megjelenik/ Eltűnik

(__ : Gyári beállítás)

5 Hajtsa végre a beállítást

Nyomja meg a [◀◀] vagy [▶▶] gombot.

6 Lépjen ki Menülista üzemmódból

Nyomja meg a [MENU] gombot legalább 1 másodpercig, majd nyomja meg ismét röviden.

Szövegekijelzés kiválasztása

FM állomáskereső jelforrásban

Frekvencia & programszolgáltatás neve ("Frequency/PS")	Rádiószöveg ("Radio Text")
Zenészáma címe* ("Song Title")	Spektrumanalizátor & óra ("Speana/Clock")
Előadó neve* ("Artist Name")	Dátum ("Date")
Állomás neve* ("Station Name")	Üres ("Blank")
Rádiószöveg plusz* ("Radio Text Plus")	

* A rádiószöveg plusz adatai jelennek meg.

3 soros kijelzés

Frekvencia & programszolgáltatás neve ("Frequency/PS")	Rádiószöveg ("Radio Text")
Zenészáma címe & előadó neve* ("Title/Artist")	Spektrumanalizátor & óra ("Speana/Clock")
Állomás neve* ("Station Name")	Dátum ("Date")
Rádiószöveg plusz* ("Radio Text Plus")	Üres ("Blank")

* A rádiószöveg plusz adatai jelennek meg.

AM állomáskereső jelforrásban

Frekvencia ("Frequency")	Dátum ("Date")
Spektrumanalizátor & óra ("Speana/Clock")	Üres ("Blank")

USB/iPod/audiófájl jelforrásban

5 soros kijelzés

Zenészáma címe ("Song Title")	Játékidőt jelző sáv ("Time Bar")
Album címe ("Album Name")	: Csak iPod
Előadó neve ("Artist name")	Spektrumanalizátor & óra ("Speana/Clock")
Mappa neve ("Folder name")	Dátum ("Date")
Fájlneve ("File name")	Üres ("Blank")
Játékidő ("P-Time")	

3 soros kijelzés

Cím & előadó ("Artist/Title")	Játékidőt jelző sáv ("Time Bar")
Album & előadó ("Artist/Album")	: Csak iPod
Mappa neve ("Folder name")	Spektrumanalizátor & óra ("Speana/Clock")
Fájlneve ("File name")	Dátum ("Date")
Játékidő ("P-Time")	Üres ("Blank")

iPod-szerű megjelenítés

Zenészáma címe ("Song Title")	Előadó neve ("Artist name")
Album címe ("Album Name")	Üres ("Blank")

Zenei CD jelforrásban

Lemez címe ("Disc title")	Spektrumanalizátor & óra ("Speana/Clock")
Sáv címe ("Track title")	Dátum ("Date")
Játékidő ("P-Time")	Üres ("Blank")

Külső bemeneti jelforrásban

Jelforrás neve ("Source Name")	Dátum ("Date")
Spektrumanalizátor & óra ("Speana/Clock")	Üres ("Blank")

Készenlétben

Jelforrás neve ("Source Name")	Óra ("Clock")
Dátum ("Date")	Üres ("Blank")

Bluetooth audio-jelforrásban (Kizárólag KDC-BT61U/ KDC-6051U esetén, KCA-BT300 egységgel (opcionális kiegészítő))

5 soros kijelzés

Bluetooth audio ("Source Name")	Spektrumanalizátor & óra ("Speana/Clock")
Zeneszám címe ("Song Title")	Üres ("Blank")
Előadó neve ("Artist name")	Dátum ("Date")
Album címe ("Album Name")	Üres ("Blank")

3 soros kijelzés

Bluetooth audio ("Source Name")	Spektrumanalizátor & óra ("Speana/Clock")
Cím & előadó ("Artist/Title")	Dátum ("Date")
Album & előadó ("Artist/Album")	Üres ("Blank")

Lemezcserező jelforrásban (opcionális)

Lemez címe ("Disc title")	Spektrumanalizátor & óra ("Speana/Clock")
Sáv címe ("Track title")	Dátum ("Date")
Játékidő ("P-Time")	Üres ("Blank")



- Ha a kijelzőn kiválasztott elemhez nincs információ, alternatív információ jelenik meg.
- Egyes elemek nem jelölhetők ki a kijelzési típustól és sortól függően.
- Az iPoddal történő lejátszás közben a "Folder name" elem kiválasztásakor a nevek az éppen kiválasztott böngészőelemektől függően kerülnek megjelenítésre.
- Ha az iPod Kézi vezérlés mód bekapcsolt állapotban van az iPod lejátszásakor, a kijelzőn az "iPod by Hand Mode" üzenet látható.
- Ha az iPod lejátszása közben nem jeleníthető meg az összes karakter, a fájl listában lévő száma jelenik meg.

Információ	Kijelzés
Zeneszám címe	"TITLE****"
Mappanév	"FLD****"
Fájlnev	"FILE****"

A spektrumanalizátor kijelzési mód testreszabása

Lehetőség van a spektrumanalizátor kijelzési mód megjelenítésének testreszabására.

1 Válassza ki a forrást

Nyomja meg az [SRC] gombot. Forgassa el a [VOL] gombot, és a kívánt elem megjelenésekor nyomja meg.

☞ A forrás kijelölésének 2. módja: Az [SRC] gomb ismételt megnyomásával váltogatja a jelforrásokat.

2 Lépjen be a Menülista üzemmódba

Nyomja meg a [MENU] gombot.

3 Lépjen be a Kijelző beállítása üzemmódba és válassza ki a Spektrumanalizátor kijelzés üzemmódot

Forgassa el a [VOL] gombot, és a kívánt elem megjelenésekor nyomja meg.

Válassza ki: "Settings" > "DISP & ILLUMI"

> "Display Select" > "Type Select" >

Spektrumanalizátor kijelzés üzemmód.

4 Válassza ki a módosítani kívánt beállítási elemet

Forgassa el a [VOL] gombot, és a kívánt elem megjelenésekor nyomja meg.

Kijelzés	Beállítás
"Display Select"	
"Type Select"	Kiválasztja a Spektrumanalizátor kijelzés üzemmódot.
"Graphic Select"	Megváltoztatja a Spektrumanalizátor kijelzés üzemmód megjelenését.
"Text Select"	Beállítja a szöveges kijelzőt.

5 Hajtsa végre a beállítást

Nyomja meg a [◀◀] vagy [▶▶] gombot.

6 Lépjen ki Menülista üzemmódból

Nyomja meg a [MENU] gombot legalább 1 másodpercig, majd nyomja meg ismét röviden.

Kijelző beállításai

Megvilágítási szín kiválasztása

Az előlap megvilágítási színének kiválasztása.

- Lépjen be a Menülista üzemmódba**
Nyomja meg a [MENU] gombot.
- Belépés a megvilágítás színének kiválasztása módba**
Forgassa el a [VOL] gombot, és a kívánt elem megjelenésekor nyomja meg.
Válassza ki: "Settings" > "DISP & ILLUMI" > "Color Select".
- Válassza ki, hogy hol szeretné beállítani a megvilágítási szint**
Forgassa el a [VOL] gombot, és a kívánt elem megjelenésekor nyomja meg.

Hely	Kijelzés
Kijelzés és kód	"All"
Kijelzés	"Display"
Kód	"Key"

- Válassza ki a megvilágítás színét**
Forgassa el a [VOL] gombot, és a kívánt elem megjelenésekor nyomja meg.
Jelölje ki a színt a "Variable Scan"/"Color1" — "Color 10"/"User" beállításban.

"User" (felhasználói) szín létrehozása

Létrehozhatja saját eredeti színét a "Color1" — "Color 10" skáláról való kiválasztás közben.

A "User" kiválasztásakor el lehet nevezni a saját színt.

- Tartsa lenyomva a [VOL] gombot legalább 1 másodpercig.**
Lépjen be a részletes színbeállítási módba.
- Állítsa be a színt.**

A művelet típusa	Művelet
A beállítandó szín kiválasztása (piros, zöld, kék)	Nyomja meg a [◀◀] vagy [▶▶] gombot.
A szín beállítása (tartomány: 0 – 9)	Forgassa el a [VOL] gombot.

- Nyomja meg a [VOL] gombot.**
Lépjen ki a részletes színbeállítási módból.

- Lépjen ki Menülista üzemmódból**
Nyomja meg a [MENU] gombot legalább 1 másodpercig, majd nyomja meg ismét röviden.

A Segédbeemenet-kijelzés beállításai

A kijelző beállítása külső jelforrásra való váltáskor.

- Válassza ki az AUX forrást**
Nyomja meg az [SRC] gombot. Forgassa el a [VOL] gombot, és a kívánt elem megjelenésekor nyomja meg.
Válassza ki az "AUX" elemet.
☞ A forrás kijelölésének 2. módja: Az [SRC] gomb ismételt megnyomásával váltogatja a jelforrásokat.
- Lépjen be a Menülista üzemmódba**
Nyomja meg a [MENU] gombot.
- Lépjen be a Segédbeemenet kijelzésének beállítása módba**
Forgassa el a [VOL] gombot, és a kívánt elem megjelenésekor nyomja meg.
Válassza ki: "Settings" > "AUX Name Set".
- Válassza ki a külső bemenet kijelzését**
Forgassa el a [VOL] gombot.
Válassza ki: "AUX", "DVD", "PORTABLE", "GAME", "VIDEO" vagy "TV".
- Lépjen ki Menülista üzemmódból**
Nyomja meg a [MENU] gombot legalább 1 másodpercig, majd nyomja meg ismét röviden.



- A külső bemenet kijelzése csak akkor állítható be, ha beépített külső bemenetet vagy az opciós KCA-S220A külső bemenetet használja. A KCA-S220A esetében az "AUX EXT" az alapkijelzés.
- Az AUX forrás kezdetben "OFF" értékre van állítva. A kijelzés beállítása előtt állítsa be a "Built in AUX" elemet az <Eredeti beállítások> (38. oldal) "ON" értékre.

Óra és egyéb funkciók

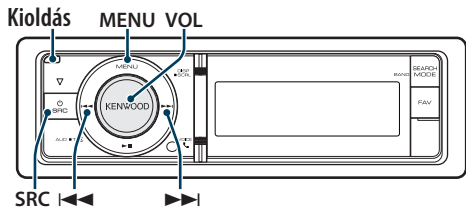

Óra és dátum beállítása

Beállíthatja az órát és a dátumot.

Kijelzés	Leírás
"Settings"	
"Clock & Date"	
"Clock Adjust"*1	Az óra beállítása.
"Time Synchronized"	Az Radio Data System állomás időbeállításának és az egység órájának szinkronizálása. "OFF"/"ON"
"Date Adjust"	A dátum beállítása.
"Date Mode Select"	A dátumkijelzés módjának beállítása.

(_ : Gyári beállítás)

*1 A „Time Synchronized” paraméter beállítása „OFF”.

1 Lépjen be a Menülista üzemmódba

Nyomja meg a [MENU] gombot.

2 Válassza az Radio Data System rendszer automatikus időbeállítás funkcióját

Forgassa el a [VOL] gombot, és a kívánt elem megjelenésekor nyomja meg.

Válassza ki: "Settings" > "Clock & Date" > "Time Synchronize" > "ON" vagy "OFF".

"OFF" választása esetén folytassa a 3. lépéssel.

"ON" választása esetén folytassa az 5. lépéssel.

3 Lépjen be az Óra beállítása üzemmódba

Forgassa el a [VOL] gombot, és a kívánt elem megjelenésekor nyomja meg.

Válassza ki: "Settings" > "Clock & Date" > "Clock Adjust".

4 Az óra beállítása

1. Forgassa el a [VOL] gombot az óra beállításához.

2. Nyomja meg a [▶▶] gombot.

3. Forgassa el a [VOL] gombot a perc beállításához.

4. Nyomja meg a [VOL] gombot.

5 Lépjen be a dátumbeállítási módba

Forgassa el a [VOL] gombot, és a kívánt elem megjelenésekor nyomja meg.

Válassza ki a "Date Adjust" elemet.

6 A dátum beállítása

1. Forgassa el a [VOL] gombot az évszám beállításához.

2. Nyomja meg a [▶▶] gombot.

3. Forgassa el a [VOL] gombot a hónap beállításához.

4. Nyomja meg a [▶▶] gombot.

5. Forgassa el a [VOL] gombot a nap beállításához.

6. Nyomja meg a [VOL] gombot.

7 Lépjen be a dátumformátum módba

Forgassa el a [VOL] gombot, és a kívánt elem megjelenésekor nyomja meg.

Válassza ki a "Date Mode Select" elemet.

8 Válassza ki a dátumformátumot

Forgassa el a [VOL] gombot, és a kívánt elem megjelenésekor nyomja meg.

Válasszon 7 típus közül.

9 Lépjen ki Menülista üzemmódból

Nyomja meg a [MENU] gombot legalább 1 másodpercig, majd nyomja meg ismét röviden.

Óra és egyéb funkciók

Eredeti beállítások

Az alábbi eredeti beállítási elemek közül lehet választani.

1 Válassza ki a Standby elemet

Nyomja meg az [SRC] gombot. Forgassa el a [VOL] gombot, és a kívánt elem megjelenésekor nyomja meg.

Válassza ki a "STANDBY" elemet.

☞ A forrás kijelölésének 2. módja: Az [SRC] gomb ismételt megnyomásával váltogatja a jelforrásokat.

2 Lépjen be a Menülista üzemmódba

Nyomja meg a [MENU] gombot.

3 Lépjen be az Eredeti beállítás üzemmódba

Forgassa el a [VOL] gombot, és a kívánt elem megjelenésekor nyomja meg.

Válassza ki az "Initial Settings" elemet.

4 Válassza ki a módosítani kívánt beállítási elemet

Forgassa el a [VOL] gombot.

Kijelzés	Leírás
"Initial Settings"	
"SRC Select"	A jelforrás kiválasztási módjának beállítása. "Settings 1"/"2"
"Beep"	A műveletek kísérőhangjának (sípoló hang) be- és kikapcsolása. "OFF"/"ON"
"Russian"	Ezen tétel beállításakor a következő szövegelemek oroszul kerülnek kijelzésre: Mappa neve/Fájlnév/Zeneszám címe/Előadó neve/Album címe/KCA-BT200 (opcionális tartozék) "OFF"/"ON"
"Menu Language"	Kiválaszthatja, hogy milyen nyelven jelenjen meg a Menülista elem. "English"/"Français"/"Español"/"Deutsch"/"Italiano"/"Русский"
"Power OFF Wait"	Az időzítő beállítása oly módon, hogy a készüléket automatikusan kikapcsolja, ha a készenléti üzemmód folytatódik. Ez a beállítás segít megakadályozni a jármű akkumulátorának lemerülését. "----": Az áramkikapcsolás-időzítő funkció kikapcsolva. "20min"/"40min"/"60min": Kikapcsolja az áramellátást a jelzett idő letelte után.

"Built in AUX"	Amikor ennek az elemnek a beállítása ON, akkor a külső bemeneti forrás kiválasztható. "ON": Lehetővé teszi külső (AUX) jelforrás kiválasztását. Akkor használja ezt a beállítást, amikor a beépített AUX kivezetéshez folyamatosan csatlakozik a külső eszköz. "OFF": AUX jelforrás kiválasztása letiltva. Akkor használja ezt a beállítást, amikor a beépített AUX kivezetést nem használja.
"Forced CD-DA"	A CD-olvasási mód beállítása. "Settings 1": Az audiófájlokot és a zenét tartalmazó CD-k automatikus megkülönböztetése lemez lejátszásakor. "Settings 2": Zenei CD lejátszásának kikényszerítése.
"Favorite Delete"	Törli a programozott kedvencek memóriáját. Lásd: <Tárolt kedvencek memóriájának törlése> (49. oldal).
"Built in AMP"	Az "OFF" (Ki) kiválasztása kikapcsolja a beépített erősítőt. A beépített erősítő kikapcsolása javítja az előerősítő hangjának minőségét. "OFF"/"ON"
"DSI"	A készülék DSI-je (letiltott rendszer visszajelzője) villog, amikor az előlap el van távolítva. "OFF"/"ON"

(_ : Gyári beállítás)

5 Hajtsa végre a beállítást

- Amikor a "[PUSH]" ikon látható (a kijelző jobb szélénél)

A [VOL] gomb elforgatásával válassza ki a kívánt beállítást, majd nyomja meg a [VOL] gombot.

- Amikor a "[PUSH]" ikon nem látható
Nyomja meg a [◀◀] vagy [▶▶] gombot a beállítási érték kiválasztásához.

6 Lépjen ki Menülista üzemmódból

Nyomja meg a [MENU] gombot legalább 1 másodpercig, majd nyomja meg ismét röviden.

Demonstrációs mód beállítása

A demonstrációs mód be- és kikapcsolása.

- 1 Lépjen be a Menülista üzemmódba**
Nyomja meg a [MENU] gombot.
- 2 Lépjen be a Demonstrációs üzemmód beállításába**
Forgassa el a [VOL] gombot, és a kívánt elem megjelenésekor nyomja meg.
Válassza a "DEMO Mode" elemet.
- 3 Állítsa be a demonstrációs módot**
Forgassa el a [VOL] gombot, és a kívánt elem megjelenésekor nyomja meg.
Válassza az "ON" (Be) vagy "OFF" (Ki) kijelzést.
- 4 Lépjen ki Menülista üzemmódból**
Nyomja meg a [MENU] gombot.

A KDC-6051U funkciója

Hang elnémítása telefonhívás fogadásakor

Bejövő hívás esetén az audiorendszer automatikusan elnémul.

Bejövő hívás esetén

Megjelenik a "CALL" felirat.

Az audiorendszer működése szünetel.

Audioforrás hallgatása telefonhívás közben

Nyomja meg az [SRC] gombot.

A "CALL" üzenet eltűnik és az audiorendszer újra bekapcsol.

A hívás befejezésekor

Bontsa a vonalat.

A "CALL" üzenet eltűnik és az audiorendszer újra bekapcsol.



- A TEL elnémítás funkció használatához egy kereskedelmi forgalomban kapható telefontartozék felhasználásával csatlakoztatnia kell a MUTE (elnémítás) vezetékét a telefonhoz. Lásd: <Vezetékek csatlakoztatása a kivezetéséhez> (68. oldal).

Lopásgátló előlap

A készülék előlapja levehető és elvihető, ami segít megakadályozni a lopást.

Az előlap eltávolítása

- 1 Nyomja meg a Release (Kioldás) gombot.**
Vegye le az előlapot.
- 2 Az előlapot bal oldalra húzva húzza előre, és távolítsa el.**

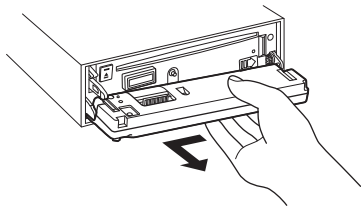

- Az előlap precíziós berendezés, mely ütés vagy erős lökés hatására károsodhat.
- Tartsa a levett előlapot annak külön tárolótokjában.
- Ne tegye ki az előlapot (és vagy az előlap tokját) közvetlen napsugárzásnak, vagy túlzott hőhatásnak, illetve páratartalomnak. Ezenkívül kerülje az olyan helyeket, ahol túl sok a por, illetve ahol fennáll a víz ráfröccsenésének veszélye.

Az előlap visszahelyezése

- 3 Állítsa egy vonalba a készüléken lévő tengelyt az előlapon lévő mélyedéssel.**

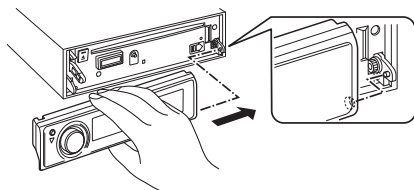

- 4 Nyomja be az előlapot kattánásig.**

Az előlap rögzül a helyén, ami lehetővé teszi a készülék használatát.

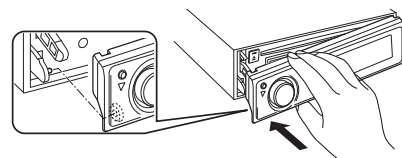

Audiobeállítások

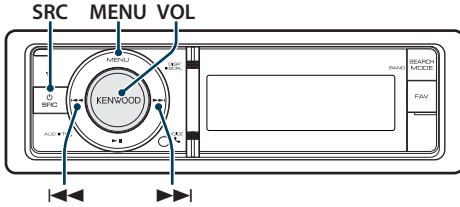

"Volume offset"	Az egyes források hangerejét az alaphangerőtől való eltérésként lehet beállítani. "-8" — "±0" (AUX: "-8" — "+8")
"2Zone"	Beállítja a kétzónás rendszert.
"2Zone Select"	- Kétzónás rendszer (43. oldal).
"Preset"	Beállítja a hangmemóriát. - Hangbeállítási memória (46. oldal). - Hangbeállítás visszakeresése (47. oldal).

(_ : Gyári beállítás)

Audiovezérlés

A következő audiobeállítási elemeket módosíthatja.

Kijelzés	Leírás
"Sub Woofer Level"	A mélyszugárzó szintjének beállítása. "-15" — "0" — "+15"
"DSP Set"	"Bypass": Letiltja a DSP funkciót. "Through": Engedélyezi a DSP funkciót.
"Equalizer"	A hangminőség beállítása. - Előre beállított Equalizer görbe kiválasztása (41. oldal). - Kézi Equalizer vezérlés (41. oldal).
"Bass Boost"	A basszuserősítésben két lépést állít be. "OFF"/"Step1" — "2"
"HIGHWAY-SOUND"	Kompenzálja a halk és mély hangok országúti zaj okozta elvesztését, és tisztábbá teszi a vokális hangokat. "OFF"/"Step1"/"2"/"3"
"Supreme+"	A Supreme funkció be-/kikapcsolása.. Beállítható zenei CD, USB audiofájl és iPod jelforrás mellett. "ON"/"OFF"
"Position"	A hangkörnyezet kiegyenlítése a hallgatási pozíció szerint. - Hallgatási pozíció kiválasztása (42. oldal). - Hallgatási pozíció finomhangolása (42. oldal).
"Balance"	A bal/jobb hangszóró közötti arány beállítása. (Bal) "L15" — "0" — "R15" (Jobb)
"Fader"	Az első/hátó hangszóró közötti arány beállítása. (Hátó) "R15" — "0" — "F15" (Első)
"2Zone Rear Volume"	Lásd: <Kétzónás rendszer> (43. oldal).
"Sub Woofer"	A mélyszugárzó kimenet be-/kikapcsolása. "ON"/"OFF"
"Detailed Setup"	
"Car Type"	A tiszta hangzás érdekében a helynek és a ténylegesen telepített hangszóróknak megfelelően állítsa be a hangkörnyezetet a következők figyelembe vételével:
"Speaker"	
"Car Type Adjust"	
"X'Over"	- Autótípus kiválasztása (44. oldal). - Hangszóró-beállítás (44. oldal). - Autótípus finombeállítása (45. oldal). - X'Over beállítás (46. oldal).

1 Válassza ki a forrást

Nyomja meg az [SRC] gombot. Forgassa el a [VOL] gombot, és a kívánt elem megjelenésekor nyomja meg.

Válasszon jelforrást, amely más, mint a "STANDBY".

☞ A forrás kijelölésének 2. módja: Az [SRC] gomb ismételt megnyomásával váltogatja a jelforrásokat.

2 Lépjen be az Audiovezérlés üzemmódba

Nyomja meg a [VOL] gombot.

3 Válassza ki a módosítani kívánt beállítási elemet

Forgassa el a [VOL] gombot, és a kívánt elem megjelenésekor nyomja meg.

4 Hajtsa végre a beállítást

Nyomja meg a [◀◀] vagy [▶▶] gombot egy beállítási érték kiválasztásához, majd nyomja meg a [VOL] gombot.

5 Lépjen ki az Audiovezérlés üzemmódból

Nyomja meg a [MENU] gombot legalább 1 másodpercig, majd nyomja meg ismét röviden.

Megjegyzések

• DSP Set

Ha a "DSP Set" beállítása "BYPASS", akkor a DSP funkció nem működik, a színes elemek pedig nem állíthatók be.

• HIGHWAY-SOUND

Növeli a leghalkabb hangok intenzitását, amelyeket az országúti autózás zaja elnyomna, hogy a hang jobban hallható legyen. Emellett a beállítás kiemeli a basszus hangokat, amelyeket az országúti autózás zaja elnyomna, hogy a basszus hangzás dinamikusabb legyen.

• Supreme+ (Supreme plusz)

Kódolás közben a levágtott nagyfrekvenciás tartomány extrapolálására és egyedi fejlesztésű algoritmussal történő kiegészítésére szolgáló technológia. A kódolás által levágtott mély és a vokál hang kiegészítődik a természetes hangminőség reprodukálása érdekében. A kiegészítés a tömörítési formátumnak (AAC, MP3 vagy WMA) megfelelően van optimalizálva, és az adatátviteli sebességnek megfelelően kerül feldolgozásra. Hatása elhanyagolható az olyan zene esetében, amelynek rögzítése nagy adatátviteli sebességen vagy változó

adatátviteli sebességen történt, vagy amelynek minimális frekvenciatartománya van.

A zenei CD/iPod mély és vokális hangzása is rendelkezésre áll.

• Kétfónás rendszer

A fő forrás és az alforrás (segédbemenet) külön-külön kimenetet szolgáltat az előlős csatornán és a hátsó csatornán.

Előre beállított Equalizer görbe kiválasztása

A következő equalizergörbe választható.

Kijelzés	Equalizer görbe
"Natural"	Természetes
"User"	Felhasználói*
"Rock"	Rock
"Pops"	Pop
"Easy"	Könnyűzene
"Top 40"	Slágerlista
"Jazz"	Jazz
"Game"	Játék
"iPod"	iPod (csak iPod forrás esetén)

* Újra előhívásra kerül a <Kézi Equalizer vezérlés> szakaszban beállított görbe.

(__ : Gyári beállítás)

1 Válassza ki a forrást

Nyomja meg az [SRC] gombot. Forgassa el a [VOL] gombot, és a kívánt elem megjelenésekor nyomja meg.

Válasszon jelforrást, amely más, mint a "STANDBY".

☞ A forrás kijelölésének 2. módja: Az [SRC] gomb ismételt megnyomásával váltogatja a jelforrásokat.

2 Lépjen be az Audiovezérlés üzemmódba

Nyomja meg a [VOL] gombot.

3 Lépjen be az Equalizer tárolása módba

Forgassa el a [VOL] gombot, és a kívánt elem megjelenésekor nyomja meg.

Válassza ki: "Equalizer" > "Preset Equalizer".

4 Válassza ki az Equalizer görbét

Nyomja meg a [◀◀] vagy [▶▶] gombot.

☞ Válassza ki az iPod Equalizer görbét

Amikor az "iPod" van kiválasztva, 22 Equalizer görbe közül lehet választani az iPod esetében.

1. Lépjen be az iPod Equalizer módba

Nyomja meg a [VOL] gombot.

2. Válassza ki az iPod Equalizer görbét

Nyomja meg a [◀◀] vagy [▶▶] gombot, majd nyomja meg, amikor a kívánt elem megjelent.

5 Lépjen ki az Audiovezérlés üzemmódból

Nyomja meg a [MENU] gombot legalább 1 másodpercig, majd nyomja meg ismét röviden.



• Valamennyi jelforrás esetében kiválaszthatja.

Kézi Equalizer vezérlés

A következő equalizervezérlési elemek állíthatók be.

Sáv	Tétel	Tartomány
"BAND1" (62,5 Hz)	"GAIN" sávszint	-9 – +9 dB
	"EFT" mély effekt	"ON" / "OFF"
"BAND2" (250 Hz)	"GAIN" sávszint	-9 – +9 dB
"BAND3" (1 kHz)	"GAIN" sávszint	-9 – +9 dB
"BAND4" (4 kHz)	"GAIN" sávszint	-9 – +9 dB
"BAND5" (16 kHz)	"GAIN" sávszint	-9 – +9 dB

(__ : Gyári beállítás)

1 Válassza ki a forrást

Nyomja meg az [SRC] gombot. Forgassa el a [VOL] gombot, és a kívánt elem megjelenésekor nyomja meg.

Válasszon jelforrást, amely más, mint a "STANDBY".

☞ A forrás kijelölésének 2. módja: Az [SRC] gomb ismételt megnyomásával váltogatja a jelforrásokat.

2 Lépjen be az Audiovezérlés üzemmódba

Nyomja meg a [VOL] gombot.

3 Lépjen be az Equalizer kézi vezérlési üzemmódjába

Forgassa el a [VOL] gombot, és a kívánt elem megjelenésekor nyomja meg.

Válassza ki: "Equalizer" > "Manual Equalizer".

4 Válassza ki a beállítandó tételt

A művelet típusa	Művelet
Kiválasztja az elemet.	Forgassa el a [VOL] gombot.
Beállítja az egyes elemeket.	Nyomja meg a [◀◀] vagy [▶▶] gombot.
Állítsa be az értéket	Nyomja meg a [VOL] gombot.

5 Lépjen ki az Audiovezérlés üzemmódból

Nyomja meg a [MENU] gombot legalább 1 másodpercig, majd nyomja meg ismét röviden.



• Ha az "iPod" kiválasztására került sor a <Előre beállított Equalizer görbe kiválasztása> (41. oldal), akkor a kézi equalizervezérlés nem használható.

• Valamennyi jelforrás esetében kiválaszthatja.

Audiobeállítások

Hallgatási pozíció kiválasztása

A hangkörnyezet a kiválasztott pozíciónak megfelelően kompenzálható. A hallgatási pozíció szerint válassza ki a helyzetet a következő beállításokból.

Kompenzációs ülés	Kijelzés
Nincs kompenzáció.	"ALL"
Bal első ülés	"Front-Left"
Jobb első ülés	"Front-Right"
Első ülés	"Front"

(__ : Gyári beállítás)

1 Válassza ki a forrást

Nyomja meg az [SRC] gombot. Forgassa el a [VOL] gombot, és a kívánt elem megjelenésekor nyomja meg.

Válasszon jelforrást, amely más, mint a "STANDBY".

↻ A forrás kijelölésének 2. módja: Az [SRC] gomb ismételt megnyomásával váltogatja a jelforrásokat.

2 Lépjen be az Audiovezérlés üzemmódba

Nyomja meg a [VOL] gombot.

3 Lépjen be az Előre beállított pozíció beállítás módba

Forgassa el a [VOL] gombot, és a kívánt elem megjelenésekor nyomja meg.

Válassza ki: "Position" > "Preset Position".

4 Válassza ki a kompenzálni kívánt ülést

Nyomja meg a [◀◀] vagy [▶▶] gombot.

5 Lépjen ki az Audiovezérlés üzemmódból

Nyomja meg a [MENU] gombot legalább 1 másodpercig, majd nyomja meg ismét röviden.

Hallgatási pozíció finomhangolásai

Az Előre beállított pozíció kiválasztónál hangszórónként megadott érték finomhangolása.

1 Válassza ki a forrást

Nyomja meg az [SRC] gombot. Forgassa el a [VOL] gombot, és a kívánt elem megjelenésekor nyomja meg.

Válasszon jelforrást, amely más, mint a "STANDBY".

↻ A forrás kijelölésének 2. módja: Az [SRC] gomb ismételt megnyomásával váltogatja a jelforrásokat.

2 Lépjen be az Audiovezérlés üzemmódba

Nyomja meg a [VOL] gombot.

3 Lépjen be a Pozíció manuális beállítása módba

Forgassa el a [VOL] gombot, és a kívánt elem megjelenésekor nyomja meg.

Válassza ki: "Position" > "DTA".

4 Válassza ki a beállítandó hangszórót

Forgassa el a [VOL] gombot, és a kívánt elem megjelenésekor nyomja meg.

Tétel	A beállítás leírása
"FRONT" / "L"	Bal első hangszóró
"FRONT" / "R"	Jobb első hangszóró
"REAR" / "L"	Bal hátsó hangszóró
"REAR" / "R"	Jobb hátsó hangszóró
"SUBWOOFER" / "L"	Bal oldali mélynyomó
"SUBWOOFER" / "R"	Jobb oldali mélynyomó
"INITIAL"	A beállított értékek inicializálása.

5 Állítsa be az értéket

Nyomja meg a [◀◀] vagy [▶▶] gombot.

Végezze el a beállítást 0 és 170 cm között.

Nyomja meg a [VOL] gombot legalább 1 másodpercig, ha szeretné elvégezni az "INITIAL" beállítást.

6 Lépjen ki az Audiovezérlés üzemmódból

Nyomja meg a [MENU] gombot legalább 1 másodpercig, majd nyomja meg ismét röviden.

Kétfónás rendszer

A fő forrás és az alforrás (segédbemenet) külön-külön kimenetet szolgáltat az elülső csatornán és a hátsó csatornán.

Kijelzés	Leírás
"2Zone Rear Volume"*1	Beállítja a hátsó csatorna hangerejét. "0" — "35"
"Detailed Setup"	
"2Zone"	Beállítja a kétfónás rendszert. "OFF"/"ON"
"2Zone Select"*1	Meghatározza az alforrás hangjának rendeltetését, ha a kétfónás funkció bekapcsolt állapotban van. "Rear"/"Front"

*1 A kétfónás rendszer beállítása "ON".

(__ : Gyári beállítás)

1 Válassza ki a forrást

Nyomja meg az [SRC] gombot. Forgassa el a [VOL] gombot, és a kívánt elem megjelenésekor nyomja meg.

Válasszon jelforrást, amely más, mint a "STANDBY".

☞ A forrás kijelölésének 2. módja: Az [SRC] gomb ismételt megnyomásával váltogatja a jelforrásokat.

2 Lépjen be az Audiovezérlés üzemmódba

Nyomja meg a [VOL] gombot.

3 Forgassa el a [VOL] gombot, és a kívánt elem megjelenésekor nyomja meg.

Válassza ki a "Detailed Setup" elemet.

4 Válassza ki a beállítandó tételt

Forgassa el a [VOL] gombot, és a kívánt elem megjelenésekor nyomja meg.

5 Lépjen ki az Audiovezérlés üzemmódból

Nyomja meg a [MENU] gombot legalább 1 másodpercig, majd nyomja meg ismét röviden.



- Válassza ki a fő jelforrást az [SRC] gombbal.
- Állítsa be az első csatorna hangerejét a [VOL] gombbal.
- Az audiovezérlésnek nincs hatása az alforrásra.
- A kétfónás rendszer engedélyezése esetén a következő korlátozások érvényesek.
 - A mélysugárzónak nincs kimenete.
 - A "Fader", "Subwoofer Level" elemek az <Audiovezérlés> (40. oldal) és a DSP funkció nem érhetők el.
- A Bluetooth audioforrás beállítható kizárólag az első hangszórhoz. Állítsa a "2Zone Select" beállítást "Rear" értékre.

DSP beállítás

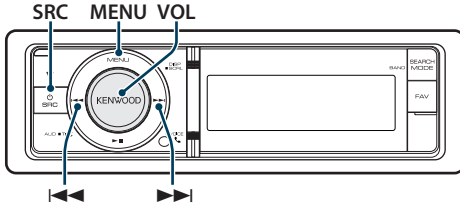

Autótípus kiválasztása

A hang megérkezésének késése kompenzálható a környezetnek a következő autótípusok alapján történő kiválasztásával.

Kijelzés	Leírás
"OFF"	Nincs kompenzáció.
"Compact"	Kompakt gépkocsi
"Sedan"	Lépcsőshátú
"Wagon"	Kombi
"Minivan"	Egyterű
"SUV"	Sportterepjáró
"Passenger Van"	Kisbusz

(__ : Gyári beállítás)

1 Válassza ki a forrást

Nyomja meg az [SRC] gombot. Forgassa el a [VOL] gombot, és a kívánt elem megjelenésekor nyomja meg.

Válasszon jelforrást, amely más, mint a "STANDBY".

☞ A forrás kijelölésének 2. módja: Az [SRC] gomb ismételt megnyomásával váltogatja a jelforrásokat.

2 Lépjen be az Audiovezérlés üzemmódba

Nyomja meg a [VOL] gombot.

3 Lépjen be az utastér kiválasztása üzemmódba

Forgassa el a [VOL] gombot, és a kívánt elem megjelenésekor nyomja meg.

Válassza ki: "Detailed Setup" > "Car Type".

4 Válassza ki a gépjármű típusát

Nyomja meg a [◀◀] vagy [▶▶] gombot.

5 Állítsa be az értéket

Nyomja meg a [VOL] gombot.

6 Lépjen ki az Audiovezérlés üzemmódból

Nyomja meg a [MENU] gombot legalább 1 másodpercig, majd nyomja meg ismét röviden.



• Részletesebben kompenzálhatja a távolságokat az <Autótípus finombeállítás> (45. oldal).

Hangszóró-beállítás

A hangszóró átmenet (X'Over) beállítása automatikus, ha az egyes hangszórók helyzetének és méretének kiválasztása a következő elemek közül történik.

Hangszóró	Tétel	Tartomány
"FRONT"	"SIZE"	Elülső hangszóró mérete "0.E.M.", "10cm", "13cm", "16cm", "17cm", "18cm", "4x6", "5x7", "6x8", "6x9", "7x10"
	"LOCATION"	Elülső hangszóró helye "Door", "On Dash", "Under Dash"
	"TWEETER"	Magashangszugárzó mérete "None", "Use"
"REAR"	"SIZE"	Hátsó hangszóró mérete "None", "0.E.M.", "10cm", "13cm", "16cm", "17cm", "18cm", "4x6", "5x7", "6x8", "6x9", "7x10"
	"LOCATION"	Hátsó hangszóró helye • "Door", "Rear Deck" • "2nd Row", "3rd Row" (autótípus: "Minivan", "Passenger Van")
"SUB W"	"SIZE"	Mélynyomó hangszóró mérete "None", "16cm", "20cm", "25cm", "30cm", "38cm Over"

(__ : Gyári beállítás)

1 Válassza ki a forrást

Nyomja meg az [SRC] gombot. Forgassa el a [VOL] gombot, és a kívánt elem megjelenésekor nyomja meg.

Válasszon jelforrást, amely más, mint a "STANDBY".

☞ A forrás kijelölésének 2. módja: Az [SRC] gomb ismételt megnyomásával váltogatja a jelforrásokat.

2 Lépjen be az Audiovezérlés üzemmódba

Nyomja meg a [VOL] gombot.

3 Lépjen be a hangszóró-beállítási üzemmódba

Forgassa el a [VOL] gombot, és a kívánt elem megjelenésekor nyomja meg.

Válassza ki: "Detailed Setup" > "Speaker".

4 Válassza ki a beállítandó tételt

A művelet típusa	Művelet
Kiválasztja az elemet.	Forgassa el a [VOL] gombot.
Beállítja az egyes elemeket.	Nyomja meg a [◀◀] vagy [▶▶] gombot.
Állítsa be az értéket	Nyomja meg a [VOL] gombot.

5 Lépjen ki az Audiovezérlés üzemmódból

Nyomja meg a [MENU] gombot legalább 1 másodpercig, majd nyomja meg ismét röviden.

Autótípus finombeállítása

A hangszóró-pozíció kompenzációs értékének finombeállítása az <Autótípus kiválasztása> (44. oldal).

Kijelzés	Tétel	Tartomány
"Front"	Elülső hangszóró	0 – 440 cm
"Rear"	Hátsó hangszóró	0 – 440 cm
"SW"	Mélynyomó	0 – 440 cm

(___ : Gyári beállítás)

1 Válassza ki a forrást

Nyomja meg az [SRC] gombot. Forgassa el a [VOL] gombot, és a kívánt elem megjelenésekor nyomja meg.

Válasszon jelforrást, amely más, mint a "STANDBY".

☞ A forrás kijelölésének 2. módja: Az [SRC] gomb ismételt megnyomásával váltogatja a jelforrásokat.

2 Lépjen be az Audiovezérlés üzemmódba

Nyomja meg a [VOL] gombot.

3 Lépjen be az Autótípus beállítása üzemmódba

Forgassa el a [VOL] gombot, és a kívánt elem megjelenésekor nyomja meg.

Válassza ki: "Detailed Setup" > "Car Type Adjust".

4 Válassza ki a beállítandó tételt

A művelet típusa	Művelet
Kiválasztja az elemet.	Forgassa el a [VOL] gombot.
Beállítja az egyes elemeket.	Nyomja meg a [◀◀] vagy [▶▶] gombot.
Állítsa be az értéket	Nyomja meg a [VOL] gombot.

A késleltetési idő beállításait automatikusan azonosítja és kompenzálja a rendszer, ha meg van adva, hogy mekkora az egyes hangszórók távolsága a jármű belsejének középpontjától.

1 Állítsa be az első és hátsó pozíciókat, valamint a referenciapont magasságát az első ülésen ülő személy fülmagasságába, majd a jobb és bal oldali pozíciókat állítsa be a jármű belsejének közepére.

2 Mérje meg a referenciapont és a hangszórók távolságát.

3 Számítsa ki a távolságkülönbséget a legtávolabbi hangszórónak megfelelően.

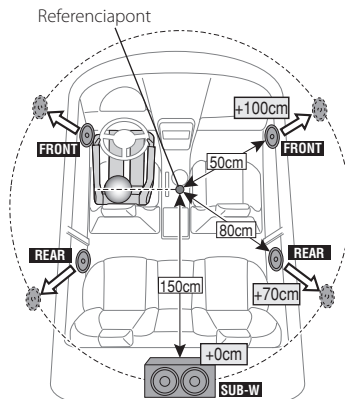

5 Lépjen ki az Audiovezérlés üzemmódból

Nyomja meg a [MENU] gombot legalább 1 másodpercig, majd nyomja meg ismét röviden.

DSP beállítás

X'Over beállítás

A következő beállítási értékek finomhangolása a <Hangszóró-beállítás> (44. oldal) megadott X'Over értékeknek megfelelően.

Kijelzés	Tétel	Tartomány
"X'Over"		
"Front"	"FC"	Elülső felüláteresztő szűrő Átmenő, 30, 40, 50, 60, 70, 80, 90, 100, 120, 150, 180, 220, 250 (Hz)
	"SLOPE"	Elülső felüláteresztő esés -6, -12, -18, -24 dB/okt
"Rear"	"FC"	Hátsó felüláteresztő szűrő Átmenő, 30, 40, 50, 60, 70, 80, 90, 100, 120, 150, 180, 220, 250 (Hz)
	"SLOPE"	Hátsó felüláteresztő esés -6, -12, -18, -24 dB/okt
"SubWoofers"	"FC"	Mélynyomó aluláteresztő szűrő 30, 40, 50, 60, 70, 80, 90, 100, 120, 150, 180, 220, 250*, Átmenő (Hz)
	"SLOPE"	Mélynyomó meredekség -6, -12, -18, -24 dB/okt
	"PHASE"	Mélynyomó fázis Fordított (180°)/ Normál (0°)

(__ : Gyári beállítás)

1 Válassza ki a forrást

Nyomja meg az [SRC] gombot. Forgassa el a [VOL] gombot, és a kívánt elem megjelenésekor nyomja meg.

Válasszon jelforrást, amely más, mint a "STANDBY".

⚠ A forrás kijelölésének 2. módja: Az [SRC] gomb ismételt megnyomásával váltogatja a jelforrásokat.

2 Lépjen be az Audiovezérlés üzemmódba

Nyomja meg a [VOL] gombot.

3 Lépjen be az X'Over beállítási módba

Forgassa el a [VOL] gombot, és a kívánt elem megjelenésekor nyomja meg.

Válassza ki: "Detailed Setup" > "X'Over".

4 Válassza ki a beállítandó hangszórót

Forgassa el a [VOL] gombot, és a kívánt elem megjelenésekor nyomja meg.

Válassza a "Front", "Rear" vagy "SubWoofers" elemet.

5 Válassza ki a beállítandó tételt

A művelet típusa	Művelet
Kiválasztja az elemet.	Forgassa el a [VOL] gombot.
Beállítja az egyes elemeket.	Nyomja meg a [◀◀] vagy [▶▶] gombot.
Állítsa be az értéket	Nyomja meg a [VOL] gombot.

6 Ismételje meg a 3-4. lépést az X'Over beállítások befejezéséhez.

7 Lépjen ki az Audiovezérlés üzemmódból
Nyomja meg a [MENU] gombot legalább 1 másodpercig, majd nyomja meg ismét röviden.

Hangbeállítási memória

A Hangvezérlés segítségével beállított érték regisztrálása.

1 Állítsa be a Hangvezérlést

A Hangvezérlés beállítását illetően tekintse át a következő műveleteket.

- Autótípus kiválasztása (44. oldal)
- Hangszóró-beállítás (44. oldal)
- Autótípus finombeállítás (45. oldal)
- X'Over beállítás (46. oldal)
- Kézi Equalizer vezérlés (41. oldal)
- Hallgatási pozíció kiválasztása (42. oldal)
- Hallgatási pozíció finomhangolásai (42. oldal)

2 Lépjen be az előre beállított audio memória módba

Forgassa el a [VOL] gombot, és a kívánt elem megjelenésekor nyomja meg.

Válassza ki: "Detailed Setup" > "Preset" > "Memory".

3 Válassza ki a memóriában tárolandó számot

Forgassa el a [VOL] gombot, és a kívánt elem megjelenésekor nyomja meg.

Válasszon ki egy előre beállított számot.

4 Forgassa el a [VOL] gombot, és a kívánt elem megjelenésekor nyomja meg.

Válassza a "YES" elemet.

Megjelenik a "Memory Completed" felirat.

5 Lépjen ki az Audiovezérlés üzemmódból

Nyomja meg a [MENU] gombot legalább 1 másodpercig, majd nyomja meg ismét röviden.



- Rögzítsen 6 mintát a hangbeállítási memóriában.
- Előre beállított szám "1":
A Reset gomb megnyomásakor az összes forrás a regisztrált beállítási értéket kapja meg.
- Előre beállított szám "1" és "2":
A memória nem törölhető a Reset gombbal.
- Ez a funkció nem regisztrálható, ha az iPod Equalizer van megadva az <Előre beállított Equalizer görbe kiválasztása> (41. oldal).

Hangbeállítás visszakeresése

A <Hangbeállítási memória> (46. oldal).

1 Válassza ki a forrást

Nyomja meg az [SRC] gombot. Forgassa el a [VOL] gombot, és a kívánt elem megjelenésekor nyomja meg.

Válasszon jelforrást, amely más, mint a "STANDBY".

☞ A forrás kijelölésének 2. módja: Az [SRC] gomb ismételt megnyomásával váltogatja a jelforrásokat.

2 Lépjen be a Hangbeállítás visszakeresése módba

Forgassa el a [VOL] gombot, és a kívánt elem megjelenésekor nyomja meg.

Válassza ki: "Detailed Setup" > "Preset" > "Recall".

3 Válassza ki a memóriából előhívandó számot

Forgassa el a [VOL] gombot, és a kívánt elem megjelenésekor nyomja meg.

Válassza ki az előre beállított számot.

4 Forgassa el a [VOL] gombot, és a kívánt elem megjelenésekor nyomja meg.

Válassza a "YES" elemet.

Megjelenik a "Recall Completed" felirat.

5 Lépjen ki az Audiovezérlés üzemmódból

Nyomja meg a [MENU] gombot legalább 1 másodpercig, majd nyomja meg ismét röviden.



- A "User" elem az <Előre beállított Equalizer görbe kiválasztása> (41. oldal) az előhívott értékre változott.
- Az Equalizer görbe a kiválasztott forrás által előhívott értékre változik.

Kedvencek vezérlése

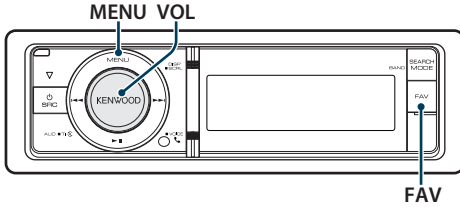

Kedvenc beállított memória

Kedvenc rádióállomása, iPod lejátszási lista/ előadói, stb. kiválasztási mechanizmusának regisztrálása.

1 Jelenítsen meg egy kedvenc tételt

Forrás	Regisztrálható tételek
TUNER	Frekvencia
iPod	Elem, pl. lejátszási listák/előadók/albumok stb. böngészése.
Menülista beállítása	Menülista beállítási elem
Audíovezérlés	Audíovezérlési elem
Kihangosított telefon	Telefonszám visszakeresése.

"FAV" jelenik meg, amikor a művelet regisztrálható.

iPod beállítása

A kívánt első rendű lista regisztrálható.

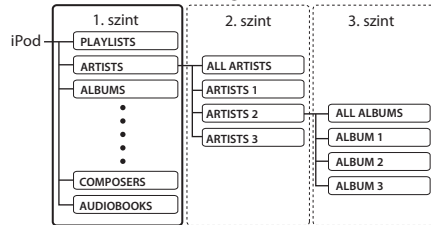

2 Lépjen be a Kedvenc beállítási memória módba

Nyomja meg a [FAV] gombot legalább 1 másodpercig.

3 Válassza ki a memóriában tárolandó számot

Forgassa el a [VOL] gombot.

4 Tárolja a kedvenc beállítást a memóriában

Nyomja meg a [VOL] gombot.

A kedvenc memória tárolása mód visszavonása

Nyomja meg a [FAV] gombot..



- A meglévő előbeállított számra történő folyamatregisztrálás fölülírja a meglévő folyamatot.
- Tárolt kedvencek memóriájának 6. regisztere. A memória nem törölhető a Reset gombbal.
- Ha az iPod tartalma megváltozott a FAVORITE regisztrálás után, akkor az ebben az egységben regisztrált lista nem egyezik majd az iPod listájával. Ebben az esetben ismétlje meg a FAVORITE regisztrálását.

Kedvenc beállítás visszakeresése

A Kedvencek között regisztrált elem visszakeresése.

1 Lépjen be a Kedvenc beállítás visszakeresése módba

Nyomja meg a [FAV] gombot.

2 Válassza ki a Kedvencek memóriájából előhívandó számot

Forgassa el a [VOL] gombot, és a kívánt elem megjelenésekor nyomja meg.

Válassza ki az előre beállított számot.

A tárolt kedvenc visszakeresése mód visszavonása

Nyomja meg a [FAV] gombot.



- Ha forrásként az iPod-ot választotta ki, megjelenik a Lejátszási listák/ előadók/ albumok stb. kiválasztási képernyője. A zeneszámok lejátszása nem kezdődik el automatikusan.

Tárolt kedvencek memóriájának törlése

Kedvencként regisztrált tétel törlése.

1 Válassza ki a Standby elemet

Nyomja meg az [SRC] gombot. Forgassa el a [VOL] gombot, és a kívánt elem megjelenésekor nyomja meg.

Válassza ki a "STANDBY" elemet.

☞ A forrás kijelölésének 2. módja: Az [SRC] gomb ismételt megnyomásával váltogatja a jelforrásokat.

2 Lépjen be a Menülista üzemmódba

Nyomja meg a [MENU] gombot.

3 Lépjen be a Tárolt kedvencek memóriájának törlése módba

Forgassa el a [VOL] gombot, és a kívánt elem megjelenésekor nyomja meg.

Válassza ki: "Initial Settings" > "Favorite Delete".

4 Lépjen be a Tárolt kedvencek memóriájának törlése módba

Nyomja meg a [VOL] gombot.

5 Válassza ki a törölni kívánt számot

Forgassa el a [VOL] gombot, és a kívánt elem megjelenésekor nyomja meg.

Válassza ki az előre beállított számot.

Megjelenik a "Delete?" felirat.

Jelölje ki az "ALL" elemet, ha mindet törölni szeretné.

6 Forgassa el a [VOL] gombot, és a kívánt elem megjelenésekor nyomja meg.

Válassza a "YES" elemet.

Megjelenik a "Completed" felirat.

Lépjen ki a Tárolt kedvencek memóriájának törlése módból.

Bluetooth-eszköz beállítása

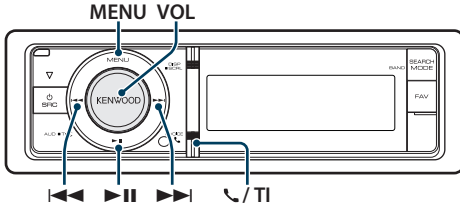

Bluetooth beállítása

A következő Bluetooth beállítási elemek közül választhat.

1 Lépjen be a Bluetooth üzemmódba

KDC-BT61U

Nyomja meg a [] gombot.

KDC-6051U

Nyomja meg a [TI] gombot legalább 1 másodpercig.

☞ Választhat Menülista üzemmódban is a "Settings" menüből.

2 Forgassa el a [VOL] gombot, és a kívánt elem megjelenésekor nyomja meg. Válassza ki a "BT Settings" elemet.

3 Válassza ki a Menü elemet

Forgassa el a [VOL] gombot, és a kívánt elem megjelenésekor nyomja meg.

Kijelzés	Leírás
"BT Settings"	
"Phone Selection"	Kiválaszt egy mobiltelefonos vagy Bluetooth audiolejátszó-kapcsolatot.
"Audio Selection"	Lásd: <A csatlakoztatni kívánt Bluetooth-eszköz kiválasztása> (53. oldal).
"SMS Download"	Rövid üzenet letöltése. Lásd: <Az SMS letöltése> (57. oldal).
"SMS Inbox"	A fogadott rövid üzenet megjelenítése. Lásd: <SMS (Rövidüzenet-szolgáltatás)> (57. oldal).
"Voice Tag"	A hang rögzítése a hangfelismeréshez és a telefonszám-kategória kiválasztásához a telefonkönyvben. - Hangtárcsázási parancs hozzáadása (55. oldal) - Hangparancs beállítása a kategóriához (56. oldal)
"Detailed Setup"	Részletes beállítás
"Device Regist."	Bluetooth-eszköz regisztrálása (párba kapcsolás).
"SPCL DVC Select"	Lásd: <Bluetooth-eszköz regisztrálása> (52. oldal).

"Device Delete"	A Bluetooth-eszköz regisztrálásának érvénytelenítése. Lásd: <Regisztrált Bluetooth-eszköz törlése> (54. oldal).
"PIN Code Edit"	A jelen egység Bluetooth-egységgel való regisztrálásához szükséges PIN kód megadása. Lásd: <PIN kód regisztrálása> (53. oldal).
"Auto Answer"	Hívás automatikus megválaszolása az automatikus válasz funkcióval előre beállított időtartam elteltével. "OFF"/"0s" – "8s" – "99s"
"Bluetooth HF/ Audio"	Meghatározhat kimenő hangszórókat kihangsúlyozott kommunikációhoz és Bluetooth audiohanghoz. "FRONT": Hangkimenetet ad az első hangszórókból. "ALL": Hangkimenetet ad az első és hátsó hangszórókból.
"Call Beep"	Lehetősége van sípszó kiadására a hangszóróról bejövő hívás esetén. "ON": Sípszó hallatszik. "OFF": Sípszó kikapcsolva.
"BT F/W Update"	A készülék firmware-verziószámának kijelzése.
"Mic Gain"*1	A beépített mikrofon érzékenységeinek módosítása telefonhíváshoz. Állítsa be a hívó hangját. A "+" gombbal növelheti a hangerőt. "-3" – "0" – "+3"
"NR Level"*1	Csökkenti a környezeti zajokat anélkül, hogy megváltoztatná a beépített mikrofon hangerejét. Akkor állítson a hívó hangerején, ha az nem tiszta. A "+" beállítás növeli a zajcsökkentést. "-3" – "0" – "+3"
"Echo Cancel LV"*1	A visszhang-semlegesítés szintjének beállítása. A "+" gombbal végzett beállítás növeli a visszhang-semlegesítés szintjét. "-2" – "0" – "+2"

(_ : Gyári beállítás)

*1 KDC-BT61U/ KDC-6051U esetén, KCA-BT300 egységgel (opcionális kiegészítő)

4 Hajtsa végre a beállítást

- Amikor a " [PUSH] " ikon látható (a kijelző jobb szélénél)

A [VOL] gomb elforgatásával válassza ki a kívánt beállítást, majd nyomja meg a [VOL] gombot.

- Amikor a " [PUSH] " ikon nem látható
Nyomja meg a [◀◀] vagy [▶▶] gombot a beállítási érték kiválasztásához.

5 Lépjen ki a BT beállítások üzemmódból

KDC-BT61U

Nyomja meg a [] gombot.

KDC-6051U

Nyomja meg a [TI] gombot legalább 1 másodpercig.

Megjegyzések

- **“Auto Answer” (Az automatikus válasz késleltetési idejének beállítása)**

Ez a funkció a hívás automatikus megválaszolását kínálja az automatikus válasz funkciónál előre beállított időtartam elteltével.

“OFF”: A telefonhívás automatikus megválaszolása kikapcsolva.

“0”: A telefonhívás automatikus megválaszolása azonnal.

“1s” – “99s”: A telefonhívás automatikus megválaszolása 1–99 másodperc elteltével.



- Ha a mobiltelefonban beállított idő rövidebb, mint az egységben beállított idő, akkor az előbbi lesz használva.
 - Ez a funkció nem működik hívásvárakoztatás esetén.
- **“Bluetooth HF/Audio” (A hangkimeneti hangszórók beállítása)**
A begerjedés vagy a visszhang megelőzése érdekében a mikrofontól távolabbi hangszórót válassza ki.
 - **“BT F/W Update” (A firmver verziójának megjelenítése)**
A készülék firmware-verziószámának kijelzése.
A firmware frissítésének módjáról webhelyünkön tájékozódhat.
<http://www.kenwood.com/cs/ce/bt/>

Bluetooth-eszköz beállítása

Bluetooth-eszköz regisztrálása

Ahhoz, hogy Bluetooth eszközt (mobiltelefonját) használni tudja ezzel az egységgel, előbb regisztrálnia kell (párosítás). Legfeljebb öt Bluetooth-eszközt regisztrálhat ezzel a készülékkel.

Regisztrálás erről a készülékről

1 Lépjen be a Bluetooth üzemmódba

KDC-BT61U

Nyomja meg a [] gombot.

KDC-6051U

Nyomja meg a [TI] gombot legalább 1 másodpercig.

☞ Választhat Menülista üzemmódban is a "Settings" menüből.

2 Lépjen be a Bluetooth-eszköz regisztrálásának módjába

Forgassa el a [VOL] gombot, és a kívánt elem megjelenésekor nyomja meg.

Válassza ki: "BT Settings" > "Detailed Setup" > "Device Regist."

Hajtsa végre a Bluetooth-eszköz keresését.

Amikor a keresés befejeződött, a kijelzőn a "Finished" üzenet jelenik meg.

3 Válasszon ki egy Bluetooth eszközt

Forgassa el a [VOL] gombot, és a kívánt elem megjelenésekor nyomja meg.

4 "Pairing" üzenet jelenik meg (kivétel: KCA-BT200)

Ha a "Pairing Success" üzenet látható, folytassa a 7. lépéssel.

Ha a "PIN Code NG" üzenet jelenik meg, folytassa az 5-6. lépéssel.

5 Írja be a PIN-kódot

A művelet típusa	Művelet
Számok kiválasztása.	Forgassa el a [VOL] gombot.
Lépés a következő számjegyre.	Nyomja meg a [] gombot.
Az utolsó számjegy törlése.	Nyomja meg a [] gombot.

6 Küldje át a PIN kódot

Tartsa lenyomva a [VOL] gombot legalább 1 másodpercig.

Ha a "Pairing Success" üzenet jelenik meg, akkor a regisztrálás befejeződött.

☞ Ha helyes PIN-kód ellenére is hibaüzenet jelenik meg, próbálkozzon a <Speciális Bluetooth-eszköz regisztrálása> funkcióval.

7 Lépjen vissza az eszközök listájára

Nyomja meg a [MENU] gombot.

8 Lépjen ki a BT beállítások üzemmódból

KDC-BT61U

Nyomja meg a [] gombot.

KDC-6051U

Nyomja meg a [TI] gombot legalább 1 másodpercig.



- A készülék legfeljebb nyolc számjegy megadását teszi lehetővé PIN kódként. Ha a készülékről nem adható meg PIN kód, akkor próbálja megadni a Bluetooth-eszköztől.
- Ha 5 vagy több Bluetooth-eszköz van regisztrálva, akkor nem lehet új Bluetooth-eszközt regisztrálni.

Speciális Bluetooth-eszköz regisztrálása

Normál módon (párosítással) nem regisztrálható speciális eszköz regisztrálásának lehetővé tétele.

1. Válassza ki a Speciális eszköz regisztrálása módot

Forgassa el a [VOL] gombot, és a kívánt elem megjelenésekor nyomja meg.

Válassza ki: "BT Settings" > "Detailed Setup" > "SPCL DVC Select".

2. Lépjen be a Speciális eszköz regisztrálása módba

Tartsa lenyomva a [VOL] gombot legalább 1 másodpercig.

Megjelenik egy lista.

3. Jelölje ki az eszköz nevét

Forgassa el a [VOL] gombot és nyomja meg középen, amikor a kívánt eszköz neve megjelent.

Ha megjelenik a "Completed" üzenet, a regisztráció befejeződött.

4. Végezze el a <Regisztrálás erről a készülékről> funkciót 3. lépését és fejezze be a regisztrálást (párosítás).

A Speciális eszköz regisztrálása mód visszavonása

Nyomja meg a [MENU] gombot legalább 1 másodpercig.



- Ha az eszköz neve nem szerepel a listában, válassza az "Other Phones" lehetőséget.

PIN kód regisztrálása

A Bluetooth-eszközön végrehajtott művelettel adja meg a jelen készülékkel való regisztráláshoz szükséges PIN kódot.

1 Lépjen be a Bluetooth üzemmódba

KDC-BT61U

Nyomja meg a [📶] gombot.

KDC-6051U

Nyomja meg a [TI] gombot legalább 1 másodpercig.

☞ Választhat Menülista üzemmódban is a "Settings" menüből.

2 Lépjen be a PIN kód szerkesztése módba

Forgassa el a [VOL] gombot, és a kívánt elem megjelenésekor nyomja meg.

Válassza ki: "BT Settings" > "Detailed Setup" > "PIN Code Edit".

Megjelenik a PIN kód jelenlegi beállítása.

3 Írja be a PIN-kódot

A művelet típusa	Művelet
Számok kiválasztása.	Forgassa el a [VOL] gombot.
Lépés a következő számjegyre.	Nyomja meg a [▶▶] gombot.
Az utolsó számjegy törlése.	Nyomja meg a [◀◀] gombot.

4 Regisztráljon egy PIN-kódot

Tartsa lenyomva a [VOL] gombot legalább 1 másodpercig.

Ha megjelenik a "Completed" üzenet, a regisztráció befejeződött.

5 Lépjen ki a BT beállítások üzemmódból

KDC-BT61U

Nyomja meg a [📶] gombot.

KDC-6051U

Nyomja meg a [TI] gombot legalább 1 másodpercig.



- Alapértelmezésként "0000" van megadva.
- Legfeljebb nyolc számjegyű PIN kód adható meg.

A csatlakoztatni kívánt Bluetooth-eszköz kiválasztása

Ha már két vagy több Bluetooth-eszköz van regisztrálva, akkor ki kell választania a használni kívánt Bluetooth-eszközt.

1 Lépjen be a Bluetooth üzemmódba

KDC-BT61U

Nyomja meg a [📶] gombot.

KDC-6051U

Nyomja meg a [TI] gombot legalább 1 másodpercig.

☞ Választhat Menülista üzemmódban is a "Settings" menüből.

2 Válassza ki a Bluetooth-eszköz kiválasztása módot

Forgassa el a [VOL] gombot, és a kívánt elem megjelenésekor nyomja meg.

Mobiltelefon

Válassza ki: "BT Settings" > "Phone Selection".

Audialejtás (csak KDC-6051U esetén)

Válassza ki: "BT Settings" > "Audio Selection".

3 Lépjen be a Bluetooth-eszköz kiválasztása módba

Tartsa lenyomva a [VOL] gombot legalább 1 másodpercig.

Megjelenik a "(név)" felirat.

4 Válassza ki a Bluetooth-eszközt

Forgassa el a [VOL] gombot.

5 Állítsa be a Bluetooth-eszközt

Nyomja meg a [◀◀] vagy [▶▶] gombot.

Megjelenik a "* (név)" vagy "- (név)" felirat.

"*": A kiválasztott Bluetooth-eszköz foglalt.

"-": A kiválasztott Bluetooth-eszköz készenléti állapotban van.

" " (üres): A Bluetooth-eszköz kiválasztása meg lett szüntetve.

6 Lépjen ki a BT beállítások üzemmódból

KDC-BT61U

Nyomja meg a [📶] gombot.

KDC-6051U

Nyomja meg a [TI] gombot legalább 1 másodpercig.



- Ha már ki van választva egy Bluetooth eszköz, törölje a kijelölését és válasszon ki egy másikat.
- Ha nem lehet kiválasztani egy eszközt az audialejtással, csatlakoztassa az eszközt az audialejtással.

Bluetooth-eszköz beállítása

Regisztrált Bluetooth-eszköz törlése

Lehetősége van regisztrált Bluetooth-eszköz törlésére.

1 Lépjen be a Bluetooth üzemmódba

KDC-BT61U

Nyomja meg a [📶] gombot.

KDC-6051U

Nyomja meg a [TI] gombot legalább 1 másodpercig.

☞ Választhat Menülista üzemmódban is a "Settings" menüből.

2 Lépjen be a Bluetooth-eszköz törlése módba Forgassa el a [VOL] gombot, és a kívánt elem megjelenésekor nyomja meg.

Válassza ki: "BT Settings" > "Detailed Setup" > "Device Delete".

Megjelenik a "(név)" felirat.

3 Válassza ki a Bluetooth-eszközt

Forgassa el a [VOL] gombot.

4 Törölje a kiválasztott Bluetooth-eszközt

Nyomja meg a [VOL] gombot.

5 Forgassa el a [VOL] gombot, és a kívánt elem megjelenésekor nyomja meg.

Válassza a "YES" elemet.

Megjelenik a "Delete" felirat.

6 Lépjen ki a BT beállítások üzemmódból

KDC-BT61U

Nyomja meg a [📶] gombot.

KDC-6051U

Nyomja meg a [TI] gombot legalább 1 másodpercig.



• Regisztrált mobiltelefon törlésekor telefonkönyve, naplója, SMS-ei és hangcímkéje is törlődik.

A telefonkönyv letöltése

Töltse le a telefonkönyvi adatokat a mobiltelefonról erre a készülékre, hogy a jelen készülékkel is használhassa a telefonkönyvet.

Automatikus letöltés

Ha a mobiltelefon támogatja a telefonkönyv-szinkronizálási funkciót, akkor a telefonkönyv a Bluetooth-eszköz csatlakoztatása után automatikusan letöltődik.



- Lehetséges, hogy a mobiltelefon beállítása is szükséges.
- Ha a teljes megjelenítés után sem található telefonkönyvi adatok a készülékben, akkor lehetséges, hogy az Ön mobiltelefonja nem támogatja a telefonkönyvi adatok automatikus letöltését. Ebben az esetben próbálkozzon kézi letöltéssel.

A mobiltelefonról történő kézi letöltés

1 A mobiltelefonon végrehajtott művelettel fejezze be a kihangsított kapcsolatot.

2 A mobiltelefonon végrehajtott művelettel küldje át a telefonkönyvi adatokat a készülékre

A mobiltelefonon végrehajtott művelettel töltse le a telefonkönyvi adatokat a készülékre.

- Letöltés közben:
Megjelenik a "Downloading" felirat.
- A letöltés befejeztével:
Megjelenik a "Completed" felirat.

3 A mobiltelefonon végrehajtott művelettel indítsa el a kihangsított kapcsolatot.

A letöltés végét jelző üzenet törlése

Nyomja meg bármelyik gombot.



- Minden egyes regisztrált mobiltelefonhoz 1000 telefonszám regisztrálható.
- Mindegyik telefonszám esetében legfeljebb 32 számjegy regisztrálható, valamint legfeljebb 50* karakter a név megadásához.
(* 50: A megengedett alfabetikus karakterek száma. A karakterek típusától függően előfordulhat, hogy kevesebb karakter adható meg.)
- A telefonkönyvi adatok letöltésnek érvénytelenítéséhez hajtson végre egy műveletet a mobiltelefonon.

A KDC-6051U funkciója

Hangtárcsázási parancs hozzáadása

Hangcímket is hozzáadhat a telefonkönyvhöz hangfelismerő tárcsázáshoz. Legfeljebb 35 hangcímke regisztrálható.

1 Lépjen be a Bluetooth üzemmódba

Nyomja meg a [TI] gombot legalább 1 másodpercig.

☞ Választhat Menülista üzemmódban is a "Settings" menüből.

2 Lépjen be a Telefonkönyvben lévő név szerkesztése üzemmódba

Forgassa el a [VOL] gombot, és a kívánt elem megjelenésekor nyomja meg.

Válassza ki: "BT Settings" > "Voice Tag" > "PB Name Edit".

3 Keresse meg a regisztrálni kívánt nevet

Válassza ki a regisztrálni kívánt nevet a <Telefonkönyvben szereplő szám hívása> (29. oldal) funkció 4. lépése alapján.

Ha egy névhez már lett regisztrálva hangcímke, akkor a név előtt a "*" jelzés látható.

4 Válasszon ki egy módot

Forgassa el a [VOL] gombot.

Kijelzés	Művelet
"PB Name Regist"	Hangcímke regisztrálása.
"PB Name Check"*	Hangcímke lejátszása.
"PB Name Delete"*	Hangcímke törlése.
"Return"	Visszatérés a 2. lépéshez

* Csak akkor jelenik meg, ha olyan név lett kiválasztva, amelyikhez már lett regisztrálva hangcímke.

Jelölje ki a "PB Name Regist" elemet (Regisztrálás)

5 Nyomja meg a [VOL] gombot.

6 Regisztráljon egy hangcímket (először)

Megjelenik az "Enter Voice 1" felirat.

A sípszó után 2 másodpercen belül mondja ki a hangcímket.

7 Erősítse meg a hangcímket (másodszer)

Megjelenik az "Enter Voice 2" felirat.

A sípszó után 2 másodpercen belül mondja ki újból az 6. lépésben kimondott hangcímket.

Megjelenik a "Completed" felirat.

8 Fejezze be a regisztrációt

Nyomja meg a [VOL] gombot.

Visszatérés a 2. lépéshez Azonnal lehetősége van újabb hangcímke regisztrálására.



- Ha az egység nem ismeri fel az Ön hangját, üzenet jelenik meg. A [VOL] gomb megnyomásakor ismét megpróbálkozhat a hangbevitellel. (57. oldal)

Jelölje ki a "PB Name Check" elemet (Lejátszás)

5 Nyomja meg a [VOL] gombot.

Játssza le a regisztrált hangcímket, és lépjen vissza a 2. lépésre.

Jelölje ki a "PB Name Delete" elemet (Törlés)

5 Hangcímke törlése

Nyomja meg a [VOL] gombot.

6 A [VOL] gomb elforgatásával válassza ki a "YES" értéket, majd nyomja meg a [VOL] gombot.

Kilépés a BT beállítások üzemmódból

Nyomja meg a [TI] gombot legalább 1 másodpercig.



- A hangcímke regisztrálása közben nem kerül audiohang a kimenetre.

Bluetooth-eszköz beállítása

A KDC-6051U funkciója

Hangparancs beállítása a kategóriához

Lehetősége van hangcímke hozzáadására a telefonszám-kategóriához (típushoz) hangtárcsázás céljából.

1 Lépjen be a Bluetooth üzemmódba

Nyomja meg a [TI] gombot legalább 1 másodpercig.

☞ Választhat Menülista üzemmódban is a "Settings" menüből.

2 Lépjen be a Telefonszám típusának szerkesztése módba

Forgassa el a [VOL] gombot, és a kívánt elem megjelenésekor nyomja meg.

Válassza ki: "BT Settings" > "Voice Tag" > "PN Type Edit".

3 Válassza ki a beállítani kívánt kategóriát (típust)

Forgassa el a [VOL] gombot, és a kívánt elem megjelenésekor nyomja meg.

Válassza ki a "General", "Home", "Office", "Mobile" vagy "Other" elemet.

4 Válasszon ki egy módot

Forgassa el a [VOL] gombot.

Kijelzés	Művelet
"PN Type Regist"	Hangcímke regisztrálása.
"PN Type Check"*	Hangcímke lejátszása.
"PN Type Delete"*	Hangcímke törlése.
"Return"	Visszatérés a 2. lépéshez

* Csak akkor jelenik meg, ha olyan név lett kiválasztva, amelyikhez már lett regisztrálva hangcímke.

5 Regisztrálja a kategóriát (típust) a <Hangtárcsázási parancs hozzáadása> (55. oldal) funkció 5 – 7. lépéseinek végrehajtásával.

6 Lépjen ki a BT beállítások üzemmódból

Nyomja meg a [TI] gombot legalább 1 másodpercig.



- Állítsa be a hangcímket mind az 5 kategóriához. Ha a hangcímke nincs regisztrálva mindegyik kategóriához, akkor a telefonkönyv nem hívható elő hangparanccsal.

SMS (Rövidüzenet-szolgáltatás)

Az SMS letöltése

Lehetősége van a mobiltelefonra érkezett rövid üzenet (SMS) letöltésére, hogy a jelen készüléken lehessen olvasni.

1 Lépjen be a Bluetooth üzemmódba

KDC-BT61U

Nyomja meg a [📶] gombot.

KDC-6051U

Nyomja meg a [TI] gombot legalább 1 másodpercig.

☞ Választhat Menülista üzemmódban is a "Settings" menüből.

2 Lépjen be az SMS letöltése módba

Forgassa el a [VOL] gombot, és a kívánt elem megjelenésekor nyomja meg.
Válassza ki: "BT Settings" > "SMS Download".

3 Kezdje meg a letöltést

Nyomja meg a [VOL] gombot.

Megjelenik az "Downloading" felirat.

A letöltés befejeztével megjelenik a "Completed" üzenet.

4 Lépjen ki a BT beállítások üzemmódból

KDC-BT61U

Nyomja meg a [📶] gombot.

KDC-6051U

Nyomja meg a [TI] gombot legalább 1 másodpercig.



- A mobiltelefonnak képesnek kell lenni az SMS Bluetooth útján történő továbbítására. Lehetséges, hogy a mobiltelefon beállítása is szükséges. Ha a mobiltelefon nem támogatja az SMS funkciót, akkor az SMS download (SMS letöltése) tétel nem jelenik meg a Funkcióvezérlés módban.
- Amikor az SMS le lett töltve a mobiltelefonról, a mobiltelefonon lévő megnyitatlan üzenetek megnyitásra kerülnek.
- A már elolvasott és olvasatlan rövid üzenetek közül egyenként 75 tölthető le.

SMS (Rövidüzenet-szolgáltatás)

A mobiltelefonra érkezett SMS megjelenik a kijelzőn.

Az újonnan érkezett üzenet jelenik meg a kijelzőn.



- Az autóbalesetek elkerülése érdekében a vezető vezetés közben nem olvashatja az SMS-t.

Amikor új üzenet érkezik

Megjelenik az "SMS Received" felirat.
Bármely műveletre a kijelzés eltűnik.

Az SMS megjelenítése

1 Lépjen be a Bluetooth üzemmódba

KDC-BT61U

Nyomja meg a [📶] gombot.

KDC-6051U

Nyomja meg a [TI] gombot legalább 1 másodpercig.

☞ Választhat Menülista üzemmódban is a "Settings" menüből.

2 Lépjen be az SMS bejövő üzenetek módba

Forgassa el a [VOL] gombot, és a kívánt elem megjelenésekor nyomja meg.
Válassza ki: "BT Settings" > "SMS Inbox".

Megjelenik egy üzenetlista.

3 Válasszon ki egy üzenetet

Forgassa el a [VOL] gombot.

A [DISP] gomb minden megnyomásakor váltás történik a telefonszám vagy a név és az üzenet fogadásának dátuma között.

4 Jelenítse meg a szöveget

Nyomja meg a [VOL] gombot.

A [VOL] forgatásával görgethető az üzenet.

A [VOL] lenyomásával visszatérhet az üzenetlista képernyőre.

5 Lépjen ki az SMS bejövő üzenetek módból

Nyomja meg a [MENU] gombot.

6 Lépjen ki a BT beállítások üzemmódból

KDC-BT61U

Nyomja meg a [📶] gombot.

KDC-6051U

Nyomja meg a [TI] gombot legalább 1 másodpercig.



- A nem megnyitott üzenet a lista elején jelenik meg. A többi üzenet a fogadás sorrendjében szerepel.
- Nem jeleníthetők meg az olyan SMS-ek, amelyek akkor érkeztek, amikor a mobiltelefon nem volt csatlakoztatva a Bluetooth-egységhez. Töltse le az SMS-t.
- A rövid üzenet nem jeleníthető meg az SMS letöltése közben.

Alapműveletek a távirányítón

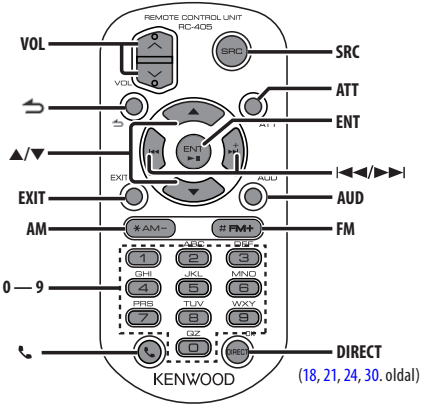

Általános vezérlés

- Hangerő-szabályozás: **[VOL]**
- Jelforrás kiválasztása: **[SRC]**
- Hangerő csökkentése: **[ATT]**
A gomb újbóli lenyomásakor a hangerő visszatér a korábbi szintre.
- Visszatérés az előző elemre: **[↶]**
- Kilépés az üzemmódból: **[EXIT]**
- Elem kiválasztása: **[▲]/[▼]**
- Elfogadás: **[ENT]**
- Lépj be a hangvezérlés üzemmódba: **[AUD]**

Tuner forrás

- Sávválasztás: **[FM]/[AM]**
- Állomás kiválasztása: **[◀◀]/[▶▶]**
- Tárolt rádióállomások előhívása: **[1] — [6]**

USB/zenei CD/audiófájl jelforrásban

- Zene kiválasztása: **[◀◀]/[▶▶]**
- Mappa kiválasztása: **[FM]/[AM]**
- Szünet/Lejátszás: **[ENT]**
- Lépj be a Menülista üzemmódba: **[▲]/[▼]**
- Mozgás a mappák/fájlok között Keresés üzemmódban: **[▲]/[▼]**
- Visszatérés az előző mappához: **[↶]**

iPod jelforrásban

- Lépj be a Menülista üzemmódba: **[▲]/[▼]**
- Mozgás elemek között Zenekeresés üzemmódban: **[▲]/[▼]**
- Visszatérés az előző elemre: **[↶]**
- Zene kiválasztása: **[◀◀]/[▶▶]**

Kihangosított telefonvezérlés

Hívás indítása

- Belépés a Bluetooth üzemmódba: [**📶**]
- Tárcsázási mód választása: [**▲**]/[**▼**] → [**ENT**]
- Számtárcsázás megadása:
Számjegy beírása: [**0**] – [**9**]
Bevitel "+": [**▶▶**]
Bevitel "#": [**FM**]
Bevitel "*": [**AM**]
A beírt telefonszám törlése: [**◀◀**]
- Hívás kezdeményezése: [**DIRECT**]

Hívás fogadása

- Hívás fogadása: [**📞**]
- Átkapcsolás privát beszélgetési mód és a kihangosított üzemmód között: [**ENT**]

Hívásvárokoztatás

- Másik beérkező hívás fogadása az aktuális hívás felfüggesztésével: [**📞**]
- Másik beérkező hívás fogadása az aktuális hívás befejezése után: [**SRC**]
- Az aktuális beszélgetés folytatása: [**1**]

Hívás közben

- A hívás befejezése: [**SRC**]

A távirányító előkészítése

Húzza ki az elemvédő lapot a távirányítóból a nyíl irányában.

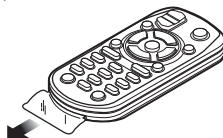

A távirányító elemének kicserélése

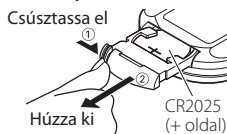

Kereskedelemben kapható gombelemet használjon (CR2025).

Helyezze be az elemet, és közben a rekesz belsejében lévő ábra szerint ügyeljen a + és – pólusokra.

⚠ VIGYÁZAT

- Ne helyezze a távirányítót forró helyre, pl. a műszerfalra!
- Lítium elem.
Robbanásveszély az elem nem megfelelő cseréje esetén.
Azonos vagy egyenértékű típusra cserélje ki.
- Az akkumulátort vagy az elemeket túlzott hőtől, napfénytől, tűztől és hasonló hatásoktól óvni kell.
- Felhasználásig tartsa az elemet gyermekektől elzárva, az eredeti csomagolásában. Azonnal ártalmatlanítsa az elhasznált elemeket. Lenyelés esetén azonnal forduljon orvoshoz.

Függelék

Az audiofájlokról

• Lejátszható audiofájl

AAC-LC (.m4a), MP3 (.mp3), WMA (.wma)

• Lejátszható lemezes adathordozók

CD-R/RW/ROM

• Lejátszható lemezfájl-formátumok

ISO 9660 Level 1/2, Joliet, Romeo, Hosszú fájlnev.

Lejátszható USB-eszközök

Nagy kapacitású USB-tárolók osztálya

• Lejátszható USB-eszköz fájlrendszere

FAT16, FAT32

Bár az audiofájlok megfelelnek a fent felsorolt szabványoknak, előfordulhat, hogy nem lehetséges a lejátszás az adathordozó vagy az eszköz típusa vagy állapota miatt.

• Az audiofájlok lejátszásának sorrendje

A mappák/fájlok alábbi példában szereplő fastruktúrájában a fájlok lejátszása ① és ⑩ közötti sorrendben történik.

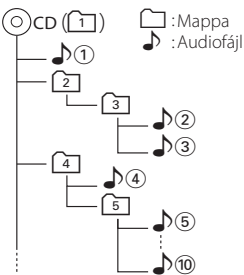

Az audiofájlokról a www.kenwood.com/cs/ce/audiofile/ címen található online útmutató nyújt tájékoztatást. Ebben az online útmutatóban a jelen útmutatóban nem szereplő részletes információk és megjegyzések találhatóak. Feltétlenül olvassa végig az online útmutatót is.



- Ebben az útmutatóban az "USB-eszköz" szót USB-csatlakozással rendelkező flash memóriákra és digitális audiólejátszókra használjuk.

A készülékhez csatlakoztatható iPod/iPhone

Made for

- iPod nano (1st generation)
- iPod nano (2nd generation)
- iPod nano (3rd generation)
- iPod nano (4th generation)
- iPod nano (5th generation)
- iPod with video
- iPod classic
- iPod touch (1st generation)
- iPod touch (2nd generation)

Works with

- iPhone
- iPhone 3G
- iPhone 3GS



iPhone
4GB 8GB 16GB



iPhone 3G
8GB 16GB



iPhone 3GS
16GB 32GB

- A kompatibilis iPod/iPhone készülékek legfrissebb listája.
A részleteket lásd itt: www.kenwood.com/cs/ce/ipod/
- A rendelkezésre álló vezérlőegység-típusok a csatlakoztatott iPod típusától függnék. A további részleteket lásd: www.kenwood.com/cs/ce/ipod/.
- A kézikönyvben szereplő "iPod" szó az iPod összekötő kábellel * (opcionális tartozék) csatlakoztatott iPodot vagy iPhone-t jelez.
* Nem támogatott modell: KCA-iP500.
A csatlakoztatható iPodokkal és az iPod csatlakozó kábellel kapcsolatban lásd a következő weboldalt: <http://www.kenwood.com/cs/ce/ipod/>



- Ha az iPod csatlakoztatása után elindítja a lejátszást, akkor az iPod által lejátszott zene kerül lejátszásra. Ebben az esetben "RESUMING" üzenet jelenik meg mappanév stb. kijelzése nélkül. A böngészési elem megváltoztatása megjeleníti a helyes címet stb.
- Az iPod nem használható, ha a "KENWOOD" vagy a "✓" jelenik meg az iPodon.

Az USB-eszközökről

- Amikor a jelen készülékhez USB-eszköz csatlakozik, akkor az utóbbi feltölthető, amennyiben a jelen készülék áram alatt van.
- Az USB-eszközt olyan helyre szerelje be, ahol nem fogja Önt akadályozni a helyes gépjárművezetésben.
- Nincs mód USB-eszköz csatlakoztatására USB-elosztón és kártyaolvasón keresztül.
- Készítsen biztonsági másolatot az audiofájlokról, amelyeket ezen a készüléken használ. A fájlok törölhetőnek az USB-eszközt befolyásoló tényezőktől függően.
Nem nyújtunk kártérítést a tárolt adatok törléséből fakadó semmiféle kárért.
- A jelen készülékhez nem jár USB-eszköz. Külön kell vásárolnia kereskedelmi forgalomban kapható USB-eszközt.
- Ha USB-eszközt csatlakoztat, a CA-U1EX (választható) használata ajánlott.
- Normális lejátszás nem garantálható, ha a kompatibilis kábeltől eltérő kábelt használ. 4 méternél nagyobb teljes hosszúságú kábel csatlakoztatása rendellenes lejátszást eredményezhet.

A "KENWOOD Music Editor" szoftverről

- A készülék támogatja a "KENWOOD Music Editor Light ver1.1" vagy későbbi verziójú PC alkalmazást.
- Ha az audiofájl a "KENWOOD Music Editor Light ver1.1" alkalmazással hozzáadott adatbázis-információkkal használja, akkor egy fájl cím, az album címe vagy az előadó neve szerint is kereshet a <Fájlkeresés> (16. oldal).
- A használati utasításban a "Music Editor hordozó" olyan eszköz, amely a KENWOOD Music Editor által hozzáadott adatbázis-információkkal ellátott audiofájlokat tartalmaz.
- A "KENWOOD Music Editor Light ver1.1" a következő weboldaltól tölthető le:
www.kenwood.com/cs/ce/
- A "KENWOOD Music Editor Light ver1.1" szoftverrel kapcsolatos bővebb tájékoztatás a fenti weboldalon vagy az alkalmazás súgójában található.

A mobiltelefonról

A készülék az alábbi Bluetooth-specifikációnak felel meg:

KDC-BT61U

Verzió	Bluetooth Standard Ver. 2.1+EDR
Profil	HFP (kihangosító profil) OPP (objektumtovábbítási profil) PBAP (telefonkönyv-hozzáférési profil) SYNC (szinkronizálási profil)

KDC-6051U

Előzőleg a mobiltelefont regisztrálni kell a Bluetooth egységére. Olvassa el a Bluetooth egység kezelési utasítását is.

Az ellenőrzöten kompatibilis mobiltelefonokról a következő URL-en tájékozódhat:

<http://www.kenwood.com/cs/ce/bt/>



- A Bluetooth-funkciót támogató egységek Bluetooth-szabványinak való megfelelése a Bluetooth SIG által előírt eljárással lett ellenőrizve és tanúsítva. Előfordulhat azonban, hogy az ilyen készülékek nem képesek kommunikálni az Ön mobiltelefonjával annak típusától függően.
- A HFP a kihangosított beszélgetések bonyolítására szolgáló profil.
- Az OPP az egységek közti adatátvitelre, például telefonkönyvi adatok továbbítására szolgáló profil.

A Bluetooth Audio lejátszóról

A készülék az alábbi Bluetooth-specifikációnak felel meg:

KDC-BT61U

Verzió	Bluetooth Standard Ver. 2.1+EDR
Profil	A2DP (fejlett audio elosztási profil) AVRCP (Audio/video távirányító profil)

KDC-6051U

Először ismertesse meg a Bluetooth audiolejátszót a Bluetooth egységgel. Olvassa el a Bluetooth egység használati utasítását is.

A kompatibilis Bluetooth audiolejátszókat lásd a következő webcímen:

<http://www.kenwood.com/cs/ce/bt/>



- Az A2DP profilt a zene audiolejátszóról történő továbbítására tervezték.
- Az AVRCP profilt a lejátszás és a zene audiolejátszó általi vezérlésére, illetve kiválasztására tervezték.

Függelék

Menülista

Általános funkcióelemek

Kijelzés	Oldal
"Clock & Date"	37
"Clock Adjust"	
"Time Synchronized"	
"Date Adjust"	
"Date Mode Select"	
"DISP & ILLUMI"	–
"Display Select"	–
"Type Select"	34, 35
"Side Select"	34
"Text Select"	
"Graphic Select"	35
"Status"	34
"Color Select"	36
"Display Off Mode"	32
"Display Dimmer"	
"Contrast"	
"DISP N/P"	
"TEXT Scroll"	
"ILLUMI Dimmer"	
"ILLUMI Effect"	
"ILLUMI MSC SYNC"	
"RDS Settings"	22
"News"	
"AF"	
"RDS Regional"	
"Auto TP Seek"	
"DEMO Mode"	39

Készenléti üzemmódban megjelenő funkcióelemek

Kijelzés	Oldal
"Settings"	–
"Clock & Date"	–
"DISP & ILLUMI"	–
"Initial Settings"	–
"SRC Select"	38
"Beep"	
"Russian"	
"MENU Language"	
"Power OFF Wait"	
"Built in AUX"	
"Forced CD-DA"	
"Favorite Delete"	
"Built in AMP"	
"DS1"	

iPod jelforrás kiválasztása esetén megjelenő funkcióelemek

Kijelzés	Oldal
"Music"	10
"Playlists"	
"Artists"	
"Albums"	
"Songs"	
"Podcasts"	
"Genres"	
"Composers"	
"Play Mode"	11
"iPod by Hand"	
"Folder Random"	
"All Random"	
"File Repeat"	
"Settings"	–
"Skip Search"	12
"Delete My Playlist"	
"Clock & Date"	–
"DISP & ILLUMI"	–
"RDS Settings"	–

USB jelforrás kiválasztása esetén megjelenő funkcióelemek

Kijelzés	Oldal
"Music"	16
"Play Mode"	17
"File Scan"	
"Folder Random"	
"File Repeat"	
"Folder Repeat"	
"Settings"	–
"Skip Search"	17
"Clock & Date"	–
"DISP & ILLUMI"	–
"RDS Settings"	–

Zenei CD/Audiofájl jelforrás kiválasztása esetén megjelenő funkcióelemek

Kijelzés	Oldal
"Music"	19
"Play Mode"	20
"File Scan"	
"Track Scan"	
"Folder Random"	
"Disc Random"	
"Magazine Random"	
"File Repeat"	
"Folder Repeat"	
"Track Repeat"	
"Disc Repeat"	
"Settings"	–
"Clock & Date"	–
"DISP & ILLUMI"	–
"RDS Settings"	–

A Tuner jelforrás kiválasztása esetén megjelenő funkcióelemek

Kijelzés	Oldal
"List & Memory"	23, 23
"FM1"	
"FM2"	
"FM3"	
"AM"	
"PTY Search"	24
"Settings"	–
"Local Seek"	22
"Seek Mode"	
"Auto Memory"	23
"Forced MONO"	22
"News"	
"AF"	
"RDS Regional"	
"Auto TP Seek"	
"Clock & Date"	–
"DISP & ILLUMI"	–

Egy AUX jelforrás kiválasztása esetén megjelenő funkcióelemek

Kijelzés	Oldal
"Settings"	–
"AUX Name Set"	36
"Clock & Date"	–
"DISP & ILLUMI"	–
"RDS Settings"	–

A kihangosító jelforrás kiválasztása esetén megjelenő funkcióelemek













Kijelzés	Oldal
"BT Settings"	–
"Phone Selection"	53
"Audio Selection"	
"SMS Download"	57
"SMS inbox"	57
"Voice Tag"	55
"Detailed Setup"	–
"Device Regist."	52
"SPCL DVC Select"	
"Device Delete"	54
"PIN Code Edit"	53
"Auto Answer"	50
"Bluetooth HF/Audio"	
"Call Beep"	
"BT F/W Update"	
"Mic Gain"	
"NR Level"	
"Echo Cancel LV"	
"Clock & Date"	–
"DISP & ILLUMI"	–
"RDS Settings"	–

A Bluetooth Audio jelforrás kiválasztása esetén megjelenő funkcióelemek

Kijelzés	Oldal
"Settings"	–
"Audio Selection"	
"Detailed Setup"	–
"Device Regist."	52
"SPCL DVC Select"	
"Device Delete"	54
"PIN Code Edit"	53
"BT F/W Update"	50
"Clock & Date"	–
"DISP & ILLUMI"	–
"RDS Settings"	–

Függelék

A kijelző jelzőelemei

Forrás	Kijelzés	Leírás
Általános	"ATT"	Azt jelzi, hogy a feszültségosztó aktív.
	"FAV"	Azt jelzi, hogy a kedvenc regisztrálható.
iPod/USB/ CD/CD csereő	"CD-IN"	Azt jelzi, hogy be van helyezve egy lemez.
	"SCAN"	Azt jelzi, hogy a pásztázó funkció működik.
	"SCAN"	Azt jelzi, hogy a fájlpásztázás funkció működik.
	"RDM"	Azt jelzi, hogy a véletlenszerű lejátszás funkció működik.
	"RDM"	Azt jelzi, hogy a sáv/fájl véletlenszerű lejátszás funkció működik.
	"Fo-RDM"	Azt jelzi, hogy a mappa véletlenszerű lejátszás funkció működik.
	"M-RDM"	Azt jelzi, hogy a tároló véletlenszerű lejátszás funkció működik.
	"ALL-RDM"	Azt jelzi, hogy az összes véletlenszerű lejátszási funkció működik.
	"D-REP"	Azt jelzi, hogy a lemezismétlési funkció működik.
	"T-REP"	Azt jelzi, hogy a sávismétlési funkció működik.
	"Fo-REP"	Azt jelzi, hogy a mappaismétlési funkció működik.
	"Fi-REP"	Azt jelzi, hogy a fájlismétlési funkció működik.
	"REP"	Azt jelzi, hogy az ismétlési funkció működik.
	"MP3"	Azonosítja az MP3-fájlt.
	"WMA"	Azonosítja a WMA-fájlt.
"AAC"	Azonosítja az AAC-LC fájlt.	
"MYLIST"	Jelzi, hogy épp a Saját lejátszási mód van kiválasztva.	
RÁDIÓ	"RDS"	Az Radio Data System állomás állapotát jelzi bekapcsolt AF funkció esetén. (Bekapcsolva: RDS fogadása folyamatban. Villogás: RDS fogadása kikapcsolva.)
	"ST"	Sztereo műsorszórás vételét jelzi.
	"TI"	A közlekedési információk vételi állapotát jelzi. (Be: TI fogadását jelzi. Villog: Nincs TI fogadás.)
Kihangosító	"C-Wait"	Hívásvárakoztatást jelez.
	"PRIVATE"	Jelzi, hogy mobiltelefon-hívás van folyamatban.
	"BT"	Azt jelzi, hogy a Bluetooth funkció használható.
		A mobiltelefon akkumulátorának töltöttségét jelzi. Feltöltve     Majdnem lemerült
		Azt jelzi, hogy a mobiltelefon akkutöltöttsége nem állapítható meg.
		A mobiltelefon jelerősségét jelzi. Maximum     Minimum
		A lefedettségi zóna megszűnését jelzi.
		Azt jelzi, hogy nincs adat a mobiltelefon jelerősségére vonatkozóan.

Ezt a terméket sem a gyártó nem szereli be az autóba a futószalagon, sem a járművet az EU Tagállamba behozó professzionális importőr.

Használt elektromos és elektronikus készülékek elhelyezése hulladékként es elemek (a szelektív hulladékgyűjtést alkalmazó EU tagországok számára)



Az ezzel a szimbólummal (keresztrel áthúzott szemetes) megjelölt termékeket nem szabad háztartási hulladékként kezelni.

Régi elektromos és elektronikus berendezéseit vigye az e célra kijelölt



újrahasznosító telepre, ahol az ilyen termékeket és azok melléktermékeit is képesek szakszerűen kezelni.

A legközelebbi ilyen jellegű hulladékhasznosító telep helyéről az önkormányzattól kaphat felvilágosítást. E készülék szakszerű megsemmisítésével segíthet abban, hogy megelőzzük azt a környezetre és az emberi egészségre gyakorolt negatív hatást, ami a helytelen hulladékkezelésből adódik.

Megjegyzés: Az elemek szimbóluma melletti "Pb" jelzés az elem ólomtartalmára utal.

Pb

A lézert használó termékek jelölése

CLASS 1 LASER PRODUCT

Ez a címke a burkolaton/házon található, és azt jelzi, hogy az alkatrész 1. osztályba sorolt lézersugárnyalábót használ. Ez azt jelenti, hogy a berendezés gyengébb osztályba sorolt lézersugarakat használ. A berendezésen kívül nem áll fenn veszélyes sugárzás kockázata.

- The "AAC" logo is a trademark of Dolby Laboratories.
- The Bluetooth word mark and logos are owned by the Bluetooth SIG, Inc. and any use of such marks by Kenwood Corporation is under license. Other trademarks and trade names are those of their respective owners.
- iPod is a trademark of Apple Inc., registered in the U.S. and other countries.
- iPhone is a trademark of Apple Inc.
- "Made for iPod" means that an electronic accessory has been designed to connect specifically to iPod and has been certified by the developer to meet Apple performance standards.
- "Works with iPhone" means that an electronic accessory has been designed to connect specifically to iPhone and has been certified by the developer to meet Apple performance standards.
- Apple is not responsible for the operation of this device or its compliance with safety and regulatory standards.

Tartozékok/Beszerelési eljárás

Tartozékok

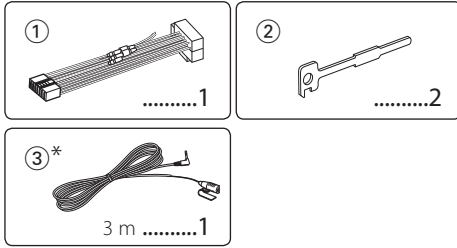

*A KDC-BT61U tartozéka

Beszerelési eljárás

- 1 A rövidzárlat megelőzése céljából vegye ki az indítókulcsot, és szüntesse meg az akkumulátor ⊖ kivezetésének csatlakozását.
- 2 Csatlakoztassa a megfelelő bemeneti és kimeneti vezetékét az egyes egységekhez.
- 3 Csatlakoztassa a vezetékhevederen lévő vezetékét.
- 4 Csatlakoztassa a vezetékhevederen lévő B csatlakozót a járműben lévő hangszóró-csatlakozóhoz.
- 5 Csatlakoztassa a vezetékhevederen lévő A csatlakozót a járműben lévő, külső áramellátást biztosító csatlakozóhoz.
- 6 Csatlakoztassa a vezetékhevedert az egységhez.
- 7 Szerelje be az egységet a járműbe.
- 8 Kösse be újra az akkumulátor ⊖ kivezetését.
- 9 Nyomja meg a Reset gombot.



- A termék szereléséhez és huzalozásához szakképzett és tapasztalat szükséges. A biztonság érdekében bízva a beszerelési és huzalozási munkákat szakemberre.
- Győződjön meg róla, hogy az egységet –12 V-os egyenáramú feszültségforrás földeli.
- Ne szerelje az egységet közvetlen napsugárzásnak, vagy túlzott hőhatásnak, illetve páratartalomnak kitett helyre. Ezenkívül kerülje az olyan helyeket, ahol túl sok a por, illetve ahol fennáll a víz ráfröccsenésének veszélye.
- Beszereléskor kizárólag a berendezéshez mellékelt csavarokat használja. Nem megfelelő csavarok használata esetén az egység károsodhat.
- Ha a készülék nincs bekapcsolva ("Protect" jelenik meg), előfordulhat, hogy a hangszóró vezetéke rövidzárlatos vagy hozzáér a jármű karosszériájához, és bekapcsol a védelmi funkció. Ezért a hangszóróvezetékét ellenőrizni kell.
- Győződjön meg róla, hogy minden kábelcsatlakozás biztonságosan lett kialakítva: tolja be a dugaszokat teljes rögzítésig.

- Ha a jármű gyújtásának nincs ACC állása, vagy ha a gyújtásvezeték állandó feszültségű áramforráshoz van csatlakoztatva, például akkumulátorvezetékhez, akkor a tápellátás nem lesz a gyújtással összekapcsolva (azaz: nem fog a gyújtással együtt be- és kikapcsolni). Ha a berendezés tápellátását össze kívánja kapcsolni a gyújtással, csatlakoztassa a gyújtásvezetékét olyan áramforráshoz, amely az indítókulccsal be- és kikapcsolható.
- Használjon kereskedelmi forgalomban kapható átalakító csatlakozót, ha a csatlakozó nem illik a jármű csatlakozójához.
- Szigetelő szalaggal vagy hasonló anyaggal szigetelje a bekötetlen kábeleket. A rövidzárlat megelőzése érdekében ne vegye le a takarást a nem csatlakoztatott vezeték vagy kivezetések végeiről.
- Ha a konzolnak van fedele, mindenképp, úgy szerelje be az egységet, hogy előlapja nyitáskor és záráskor ne ütközzön a fedélbe.
- Ha a biztosíték kiég, először biztosítsa, hogy a vezetékek ne okozzanak rövidzárlatot azzal, hogy egymáshoz érnek, majd cserélje ki a régi biztosítékot egy azonos tulajdonságú új biztosítékra.
- Csatlakoztassa a hangszórókábeleket a megfelelő kivezetésekhez. A készülék megsérülhet vagy működésképtelenné válhat, ha megosztja vagy az autót bármely fém alkatrészéhez földeli a ⊖ vezetékeket.
- Az egység beszerelése után ellenőrizze, hogy megfelelően működnek-e az autó féklámpái, irányjelzői, ablaktörlői stb.
- Úgy szerelje be az egységet, hogy a szerelési szög 30 fok vagy kevesebb legyen.
- A vétel erőssége csökkenhet, ha a Bluetooth-antenna közelében fémtárgyak találhatók. (csak KDC-BT61U)

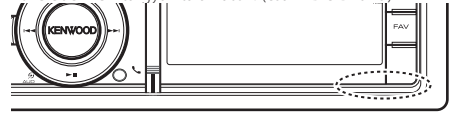

Bluetooth antenna egység

odelektől függően eltérőek lehetnek.

A jó vétel biztosításához

A jó vétel biztosítása érdekében felhívjuk figyelmét az alábbiakra:

- Ügyeljen arra, hogy a mobiltelefonnal folytatott kommunikáció 10 m-es (30 láb) látóvonal menti távolságon belül történjen. A kommunikációs tartomány a környezeti viszonyoktól függően megrövidülhet. A kommunikációs tartomány megrövidül olyankor, ha a jelen készülék és a mobiltelefon között akadály található. A fenti maximális kommunikációs tartomány (10 m) nem mindig biztosított.
- A közelben található sugárzóállomások vagy walkie-talkie-k erős jelük révén zavarhatják a kommunikációt.

Vezetékek csatlakoztatása a kivezetésekhez

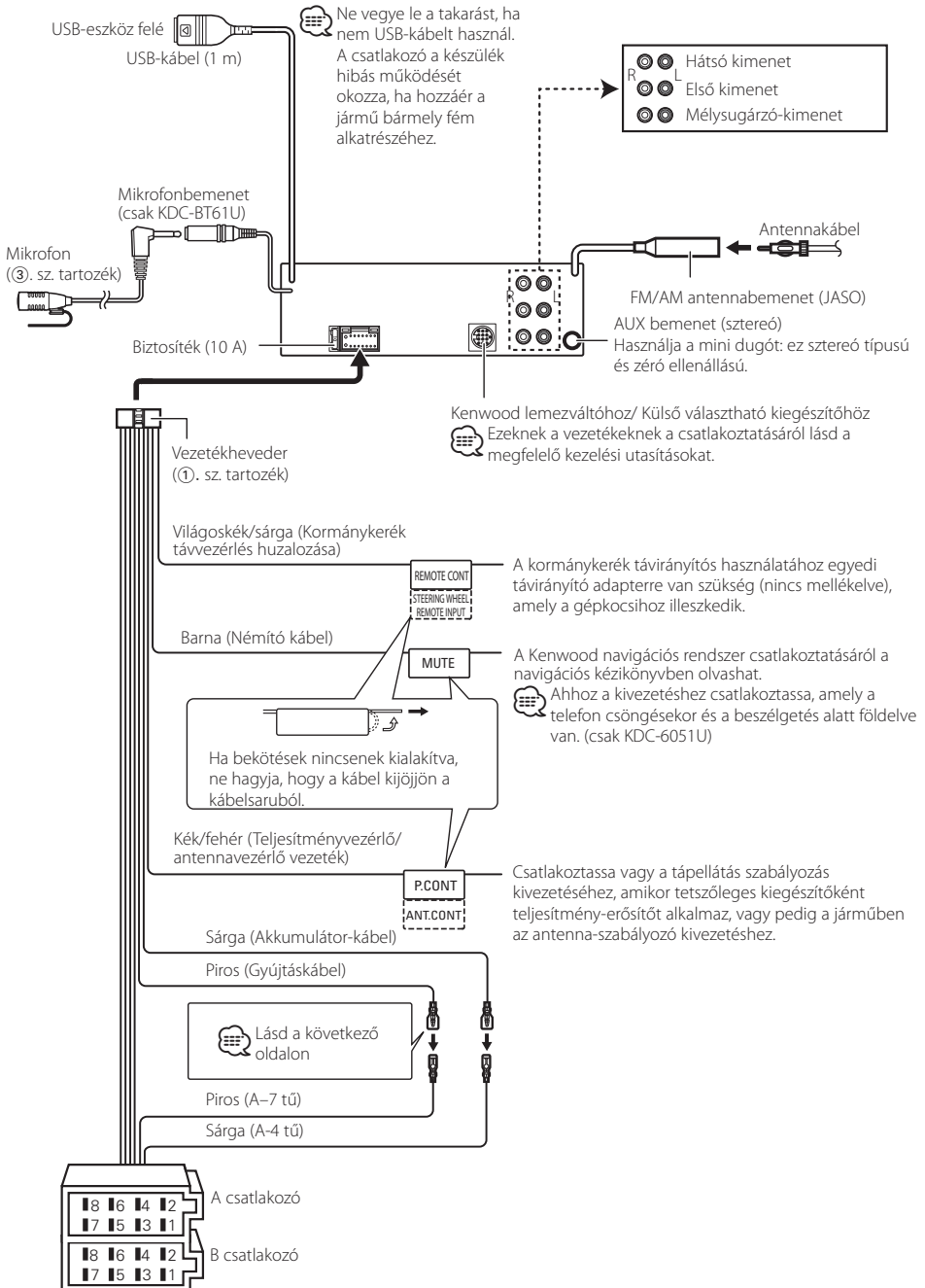

Útmutató a csatlakozók funkcióihoz

Az ISO csatlakozókra vonatkozó tûszámok	Kábel színe	Funkciók
Külsõ áramellátás csatlakozója		
A-4	Sárga	Akkumulátor
A-5	Kék/fehér	Áramellátás-szabályozás
A-6	Narancssárga/fehér	Tompító
A-7	Vörös	Gyújtás (ACC)
A-8	Fekete	Földelés
Hangszóró-csatlakozó		
B-1	Bíborvörös	Jobb hátsó (+)
B-2	Bíborvörös/fekete	Jobb hátsó (-)
B-3	Szürke	Jobb elsõ (+)
B-4	Szürke/fekete	Jobb elsõ (-)
B-5	Fehér	Bal elsõ (+)
B-6	Fehér/fekete	Bal elsõ (-)
B-7	Zöld	Bal hátsó (+)
B-8	Zöld/fekete	Bal hátsó (-)

▲ FIGYELMEZTETÉS

Az ISO csatlakozóhoz való csatlakoztatás

ISO csatlakozók esetében a tûk elrendezése függ az Ön által vezetett jármû típusától. Az egység károsodásának elkerülése érdekében ügyeljen a vezeték megfelelõ bekötésére.

A vezetékheveder alapértelmezett csatlakoztatásának leírását lásd alább az [1]. pontban. Ha az ISO-csatlakozó lábainak kiosztása a [2]. pont szerinti, akkor az ábra szerint hozza létre a kapcsolatot.

Ügyeljen, hogy a kábel újrcsatlakoztatása a [2]. pont szerint történjen, ha az egység **Volkswagen** jármûvekhez stb. van csatlakoztatva.

- [1] (Alapbeállítás) A jármû ISO-csatlakozójának A-7 tûje (piros) a gyújtáshoz, az A-4 tû (sárga) pedig az állandó áramforráshoz csatlakozik.

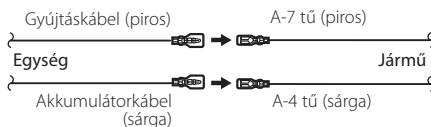

- [2] A jármû ISO-csatlakozójának A-7 tûje (piros) az állandó áramforráshoz, az A-4 tû (sárga) pedig a gyújtáshoz csatlakozik.

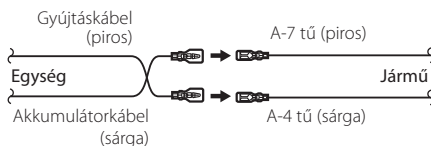

Beszereles/Az egység eltávolítása

Beszereles

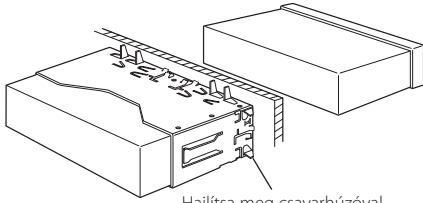

Hajlítsa meg csavarhúzóval vagy hasonló szerszámmal a tartópersely fület, és erősítse fel a helyére.



- Győződjön meg róla, hogy a berendezés biztosan lett rögzítve. Ha a berendezés labilis, rendellenes működés jelentkezhet (például: a hang ugrása).

A keménygumi keret eltávolítása

- 1 Akassza be a az eltávolító eszközön lévő zárószegeket, és távolítsa el a felső szinten található két záróelemet. Emelje fel a keretet, és húzza előre, az ábrán látható módon.

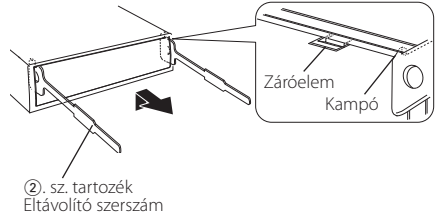

- 2 A felső szint eltávolítása után távolítsa el a két alsó részt is.



- A keretet az alsó oldal felől azonos módon lehet eltávolítani.

Az egység eltávolítása

- 1 <A keménygumi keret eltávolítása> című rész útmutatásának megfelelően távolítsa el a keménygumi keretet.
- 2 Vegye le az előlapot.
- 3 Az ábrán látható módon mindkét oldalon mélyen vezesse be a két eltávolító szerszámot a hasítékokba.
- 4 Nyomja befelé és lefelé az eltávolító szerszámot, és húzza ki félig az egységet.

2. sz. tartozék

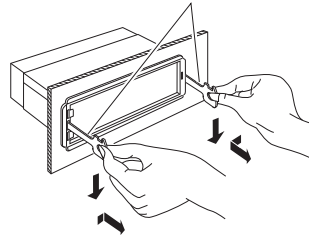

- Ügyeljen rá, hogy ne sértse meg a kezét az eltávolító szerszám zárószegével.

- 5 Húzza ki teljesen az egységet kézzel. Ügyeljen rá, hogy ne ejtse le.

VIGYÁZAT

A jelen készüléket járműve konzoljába szerelje be. Ne érintse meg a jelen készülék fémrészeit a készülék használata közben, illetve közvetlenül utána. A fémrészek, úgymint a hőnyelő és a burkolat, felforrósodnak.

A KDC-BT61U tartozéka

A mikrofon egység beszerelése

- 1 Ellenőrizze a mikrofon (③. sz. tartozék) beszerelési helyét.
- 2 Távolítsa el az olajat és más szennyeződést a beszerelési felületről.
- 3 Szerelje be a mikrofont.
- 4 Vezesse fel a kábelt az egységhez, és közben ragasztószalaggal vagy hasonlóval több ponton rögzítse.

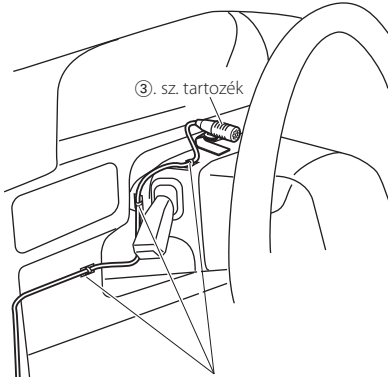

Rögzítse a kábelt egy kereskedelmi forgalomban kapható ragasztószalaggal.

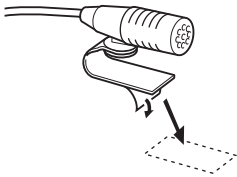

Távolítsa el a kétoldalas ragasztószalag oldaláról a papírt ahhoz, hogy rögzíteni tudja a fenti helyen.



Írányítsa a mikrofont a járművezető felé.



- A mikrofont a mobiltelefontól lehető legtávolabb helyezze el.

Hibakeresési útmutató

A készülék egyes beállításai letilthatnak bizonyos funkciókat.

- ! Nem lehet beállítani a mélysugárzót.**
- ! Nincs kimenő teljesítmény a mélysugárzóból.**
- ! Nem lehet beállítani a mélysugárzó pozícióját a Manuális pozíció-beállításnál.**
 - ▶ A kétfónás funkció engedélyezve van. <Kétfónás rendszer> (43. oldal)
 - ▶ A hangszóróválasztó beállításban a mélysugárzó beállítása Nincs. <Hangszóró-beállítás> (44. oldal)

- ! Nem lehet beállítani az equalizert.**
- ! A basszus erősítés nem állítható be.**
- ! Az autópálya-hangzás nem állítható be.**
- ! A Supreme hangzás nem állítható be.**
- ! A pozícióvezérlés nem állítható be.**
 - ▶ A kétfónás funkció engedélyezve van. <Kétfónás rendszer> (43. oldal)
 - ▶ A DSP funkció letiltva. "DSP Set" elem az <Audiovezérlés> (40. oldal)
 - ▶ A hangszóróválasztó beállításban a hátsó hangszórók beállítása Nincs. <Hangszóró-beállítás> (44. oldal)

- ! Nem lehet kiválasztani az alfforrás kimeneti célját a kettős zónában.**
- ! Nem lehet beállítani a hátsó hangszórók hangerejét.**
 - ▶ A kétfónás funkció letiltva. <Kétfónás rendszer> (43. oldal)

- ! Nem lehet kijelzést beállítani.**
 - ▶ <Demonstrációs mód beállítása> (39. oldal) nincs kikapcsolva.

- ! Nem lehet USB/iPod jelforrásra kapcsolni.**
 - ▶ A kétfónás funkció beállítása USB/iPod. <Kétfónás rendszer> (43. oldal)

- ! A készülék "SONGS" kategóriájában tárolt zeneszámok száma eltér az iPod "SONGS" kategóriája alatt tároltakétól.**
 - ▶ A Podcast fájlok nem számitanak ebben a készülékben, mivel ez nem támogatja a Podcast fájlok lejátszását.

Ami a berendezés meghibásodásának tűnhet, az esetleg csak a pontatlan kezelésnek vagy a vezetékek hibás bekötésének az eredménye. Mielőtt a szervizhez fordulna, ellenőrizze az alábbi táblázatban szereplő lehetséges problémákat.

Általános

- ? A műveletellenőrzés hangja (sípjele) nem hallható.**
 - ✓ Az előerősítő dugasz foglalt.
 - Az érintésérzékelő hang nem megy ki az előerősítőn.

- ? A megvilágítás villog a gomb vagy a billentyű használatakor.**
 - ✓ Ez a gombmegvilágítási hatás.
 - Ezt a hatást az "ILLUMI Effect" elemmel állította be a <Kijelző beállítása> (32. oldal).

- ? A hangerővel egyidejűleg előidézett billentyű-megvilágítási effektus kismértékű.**
 - ✓ A gombmegvilágítási hatás elégtelen lehet a hangerőtől és a hangminőségtől függően.

Tuner forrás

- ? Gyenge a rádióvétél.**
 - ✓ Az autóantenna nincs kihúzva.
 - Húzza ki teljesen az antennát.

Lemez forrás

- ? A kiválasztott lemez nem kerül lejátszásra, egy másik lemez azonban igen.**
 - ✓ A kijelölt CD erősen szennyezett. Tisztítsa meg a CD-t, ehhez lásd a <CD-k kezelése> (5. oldal) erre vonatkozó részét.
 - ✓ A lemez nem a megadott nyílásba lett betöltve. Nyissa ki a lemeztárolót és ellenőrizze a megadott lemez számát.
 - ✓ A lemez erősen karcolódott. Inkább próbálkozzon másik lemezzel.

Audiofájl-forrás

- ? A hang ugrik audiofájl lejátszásakor.**
 - ✓ Az adathordozó megkarcolódott vagy szennyezett. Tisztítsa meg az adathordozót, ehhez lásd a <CD-k kezelése> (5. oldal) a CD tisztításáról szóló pontot.
 - ✓ A felvételt készítés körülményei rosszak. Rögzítse ismét az anyagot vagy használjon másik adathordozót.

Kihangosító

? A kihangosított beszélgetés hangereje túl alacsony.

- ✓ a kihangosítás hangereje alacsonyra van állítva.
- ☞ A kihangosítás hangereje függetlenül állítható. Kihangosított beszélgetés közben állítsa be. "Mic Gain" és "NR Level" <Bluetooth beállítás> (50. oldal).

? Nem hallható hang a hátsó hangszórókból.

- ✓ Kihangosított üzemmódban beszél.
- ☞ Kihangosított üzemmódban nem jön hang a hátsó hangszórókból.

? Nem hallható sípszó bejövő hívás fogadásakor.

- ✓ A mobiltelefon típusától függően nem hallható hangjelzés.
- ☞ A "Call Beep" elem a <Bluetooth beállítás> (50. oldal) ON értére van állítva.

? A készülék nem ismeri fel a hangot.

- ✓ A jármű ablaka nyitva.
- ☞ Ha erős a környező zaj, a hangfelismerés nem fog megfelelően zajlani. A zaj csökkentése érdekében zárja be a jármű ablakait.
- ✓ Gyenge hang.
- ☞ Ha a hang túl gyenge, akkor nem azonosítható megfelelően. Beszéljen kicsit hangosabban és természetes módon a mikrofonba.
- ✓ A hangcímkét kimondó személy nem azonos az azt regisztrálóval.
- ☞ Csak a hangcímkét regisztráló személy felismerése lehetséges.

Bluetooth audioforrás

? A Bluetooth audiolejátszót nem lehet regisztrálni (párosítani).

- ✓ A PIN-kód rögzített.
- ☞ Amikor a Bluetooth audiolejátszó kezelési utasításában a PIN-kód meg van határozva, regisztrálja azt tekintettel a <PIN kód regisztrálása> (53. oldal) a Bluetooth audiolejátszó regisztrálása érdekében. Ha nincs megadva PIN-kód a kezelési utasításban, próbálja meg a "0000" értéket.

? A Bluetooth audiolejátszó hangja szaggatott.

- ✓ Túl nagy a távolság az egység és az audiolejátszó között.
- ☞ Vigye az audiolejátszót közelebb ehhez az egységhez.
- ✓ Egy másik Bluetooth eszköz befolyásolja a Bluetooth-kommunikációt.
- ☞ Kapcsolja ki a másik Bluetooth eszközt.
- ☞ Vigye a másik Bluetooth eszközt távolabb ettől az egységtől.
- ✓ Egy másik Bluetooth eszköz vagy profil került alkalmazásra a kommunikációhoz.
- ☞ A telefonkönyv vagy az SMS letöltése megszakítja a hangot.

Az alábbi üzenetek a rendszer állapotáról tájékoztatnak.

- TOC Error:
 - Nem lett lemez behelyezve a többlemezes tárolóba.
 - A CD erősen szennyezett. A CD fejfel lefelé lett behelyezve. A CD nagyon össze van carcolva.
- ERROR 05: A lemez olvashatatlan.
- ERROR 77/Mecha Error:
 - A berendezés valamilyen okból nem működik megfelelően.
 - ☞ Nyomja meg az egységen lévő reset gombot. Ha az "ERROR 77"/"Mecha Error" kód nem tűnik el, forduljon a legközelebbi szervizközpontoz.
- ERROR 99: Valami gond van a lemeztárolóval. Vagy a készülék valamilyen ok miatt nem működik megfelelően.
- ☞ Ellenőrizze a lemeztárat. Ezután nyomja meg a készülék visszaállító gombját. Ha az "ERROR 99" kód nem tűnik el, forduljon a legközelebbi szervizközpontoz.
- CD-IN (Villogás): A CD-lejátszó nem működik megfelelően.
- ☞ Helyezze be újra a CD-t. Ha készülék nem adja ki a lemezt, vagy ha a kijelző megfelelően behelyezett lemezzel is tovább villog, kapcsolja ki az áramellátást, és forduljon a legközelebbi szervizközpontoz.
- Protect (Villogás):
 - A hangszóró vezetéke rövidre van zárva, vagy hozzáér a jármű alvázához, és ilyenkor működésbe lép a védelmi funkció.
 - ☞ Huzalozza vagy szigetelje megfelelően a hangszórókábelt, és nyomja meg a reset gombot. Ha a "Protect" kód nem tűnik el, forduljon a legközelebbi szervizközpontoz.
- Unsupported File:
 - A lejátszás alatt álló audiofájl formátumát az egység nem támogatja.
- Copy Protection:
 - A lejátszott fájl másolásvédelem.
- Read Error:
 - A csatlakoztatott USB-eszköz fájlrendszere sérült.
 - ☞ Másolja újra a fájlokat és a mappákat az USB-eszközre. Ha a hibaüzenet ismét megjelenik, inicializálja az USB-eszközt, vagy használjon másik USB-eszközt.
- No Device:
 - Az USB-eszköz van forrásként kiválasztva, jöllehet egyetlen USB-eszköz sincs csatlakoztatva.
 - ☞ Váltottassa a jelforrást egy nem USB forrásra. Csatlakoztasson egy USB-eszközt, majd válassza ki ismét az USB-forrást.

Hibakeresési útmutató

N/A Device:	<ul style="list-style-type: none">• Nem támogatott USB-eszköz van csatlakoztatva.• Nem sikerült az iPod csatlakoztatása.➔ Ellenőrizze, hogy a csatlakoztatott iPod támogatott-e. A támogatott iPodokról lásd: <Az audiofájlokról> (60. oldal).	Connect NG:	A készülék nem csatlakoztatható az eszközhöz.
No Music Data/Error 15:	<ul style="list-style-type: none">• A csatlakoztatott USB-eszköz nem tartalmaz lejátszható audiofájlt.• Olyan hanghordozót helyezett be, amelyen nincs a készülék által lejátszható adat.	Pairing Failed:	Párosítási hiba.
USB ERROR:	<p>Bizonyos probléma adódhat a csatlakoztatott USB-eszközzel.</p> <ul style="list-style-type: none">➔ Távolítsa el az USB-eszközt, majd állítsa az áramkapcsolót BE állásba. Ha ugyanaz a kijelzés jelenik ismét meg, használjon másik USB-eszközt.	Err No Matching:	A hangcímké hibás. A hang a nem regisztrált hangcímké stb. miatt nem ismerhető fel.
iPod Error:	<p>Nem sikerült az iPod csatlakoztatása.</p> <ul style="list-style-type: none">➔ Húzza ki, majd csatlakoztassa újra az USB-kábelt.➔ Erősítse meg, hogy az iPod szoftvere a legfrissebb.➔ iPod/ iPhone visszaállítása.	Too Soft:	A hang túl gyenge, ezért nem ismerhető fel.
USB REMOVE (Villogás):	<p>Az Eltávolítás üzemmód kiválasztása történt az USB-eszköz/iPod esetében. Biztonságosan el távolíthatja az USB eszközt/iPod.</p>	Too Loud:	A hang túl erős, ezért nem ismerhető fel.
No Number:	<ul style="list-style-type: none">• A hívó fél nem jelzett hívóazonosítót.• Nincs telefonszámadat.	Too Long:	A szó vagy kimondott szöveg túl hosszú ahhoz, hogy fel lehessen ismerni.
No Data:	<ul style="list-style-type: none">• Nincs kimenő hívások listája.• Nincs bejövő hívások listája.• Nincs nem fogadott hívások listája.• A telefonkönyv üres.	No Phonebook:	A telefonkönyvben nem szerepel adat.
No Entry:	A mobiltelefon nem lett regisztrálva (párba kapcsolás).	No Message:	Nincs rövid üzenet a bejövő üzenetek mappában.
HF Disconnect:	A készülék nem tud kommunikálni a mobiltelefonnal.	No Record:	A hangcímké nincs regisztrálva a telefonkönyvben.
HF Error 07:	<p>A memória nem érhető el.</p> <ul style="list-style-type: none">➔ Kapcsolja ki, majd kapcsolja vissza az áramot. Ha az üzenet továbbra is megjelenik, nyomja meg a visszaállítás gombját a vezérlőegységen.	Memory Full:	A hangcímkék száma elérte a telefonkönyvben regisztrálható hangcímkék maximálisan megengedett számát.
HF Error 68:	<p>A készülék nem tud kommunikálni a mobiltelefonnal.</p> <ul style="list-style-type: none">➔ Kapcsolja ki, majd kapcsolja vissza az áramot. Ha az üzenet továbbra is megjelenik, nyomja meg a visszaállítás gombját a vezérlőegységen.	Favorite: No Memory:	Az eljárás nincs regisztrálva a Kedvencek előbeállított memóriában.
Unknown:	A Bluetooth-eszköz nem detektálható.	No Access:	A Kedvencek memóriában előre beállított tartalom nem hívható elő a kiválasztott forrás vagy mód miatt.
Device Full:	Már 5 Bluetooth-eszköz lett regisztrálva. Több Bluetooth-eszköz nem regisztrálható.	No Voice:	Nincs hívás.
PIN Code NG:	A PIN kód hibás.		

Műszaki adatok

FM tuner rész

- Frekvenciatartomány (50 kHz-es tér)
 - : 87,5 MHz – 108,0 MHz
- Hasznos érzékenység (S/N = 26 dB)
 - : 0,7 μ V/75 Ω
- Zajérzékenység (S/N = 46 dB)
 - : 1,6 μ V/75 Ω
- Frekvenciafelvétel (\pm 3,0 dB)
 - : 30 Hz – 15 kHz
- Jel/zaj viszony (MONÓ)
 - : 65 dB
- Szelektivitás (DIN) (\pm 400 kHz)
 - : \geq 80 dB
- Sztereó elválasztás (1 kHz)
 - : 35 dB

MW tuner rész

- Frekvenciatartomány (9 kHz-es tér)
 - : 531 kHz – 1611 kHz
- Hasznos érzékenység (S/N = 20 dB)
 - : 25 μ V

LW tuner rész

- Frekvenciatartomány
 - : 153 kHz – 279 kHz
- Hasznos érzékenység (S/N = 20 dB)
 - : 45 μ V

Bluetooth szakasz (KDC-BT61U)

- Verzió
 - : Bluetooth Ver.2.1+EDR Certified
- Frekvenciatartomány
 - : 2,402 – 2,480 GHz
- Kimenő teljesítmény
 - : +4 dBm (MAX), 0 dBm (ÁTL), 2. teljesítményszint
- Maximális kommunikációs tartomány
 - : Látóvonalban kb. 10 m (32,8 láb)
- Profilok
 - : HFP (Hands Free Profile)
 - : HSP (Headset Profile)
 - : SPP (Serial Port Profile)
 - : PBAP (Phone Book Access Profile)
 - : OPP (Object Push Profile)
 - : SYNC (Synchronization Profile)
 - : A2DP (Advanced Audio Distribution Profile)
 - : AVRCP (Audio/Video Remote Control Profile)

USB interfész

- USB szabvány
 - : USB1.1/ 2.0 (nagy sebességű)
- Maximális táplálási áram
 - : 500 mA
- Fájlrendszer
 - : FAT16/32
- MP3-dekódolás
 - : MPEG-1/2 Audio Layer-3 kompatibilis
- WMA-dekódolás
 - : Windows Media Audio-kompatibilis
- AAC-dekódolás
 - : AAC-LC "m4a" fájlok

CD-lejátszó rész

- Lézerdióda
 - : GaAlAs
- Digitális szűrő (D/A)
 - : 8-szoros túlmintavételezés
- D/A átalakító
 - : 24 bit
- Orsósebesség
 - : 500 – 200 f/perc (CLV)
- Nyávogás és torzítás
 - : A mérhető határérték alatt
- Frekvenciafelvétel (\pm 1 dB)
 - : 10 Hz – 20 kHz
- Teljes harmonikus torzítás (1 kHz)
 - : 0,008 %
- Jel-zaj viszony (1 kHz)
 - : 110 dB
- Dinamikatartomány
 - : 93 dB
- MP3-dekódolás
 - : MPEG-1/2 Audio Layer-3 kompatibilis
- WMA-dekódolás
 - : Windows Media Audio-kompatibilis
- AAC-dekódolás
 - : AAC-LC "m4a" fájlok

Műszaki adatok

Audio rész

Maximális kimenő teljesítmény
: 50 W x 4
Kimenő teljesítmény (DIN 45324, +B=14,4V)
: 30 W x 4
Hangszóró impedancia
: 4-8 Ω
Hangszínhatás
1. SÁV (60 Hz): ±9 dB
2. SÁV (250 Hz): ±9 dB
3. SÁV (1 kHz): ±9 dB
4. SÁV (4 kHz): ±9 dB
5. SÁV (16 kHz): ±9 dB
Elő-kimenő szint/terhelés (CD)
: 4000 mV/10 kΩ
Elő-kimenő impedancia
: ≤ 600 Ω

Segédbemenet

Frekvenciafelvétel (±1 dB)
: 20 Hz – 20 kHz
Maximális bemeneti feszültség
: 1200 mV
Bemeneti impedancia
: 10 kΩ

Általános

Üzemi feszültség
KDC-BT61U (10,5 – 16 V megengedett) : 14,4 V
KDC-6051U (11 – 16V megengedett) : 14,4 V
Maximális áramfelvétel
: 10 A
Beszerelési méret
(szélesség x magasság x mélység)
: 182 x 53 x 158 mm
Súly
: 1,30 kg

• Az adatok előzetes értesítés nélkül megváltozhatnak.

Megfelelőségi nyilatkozat a 2004/108/EK sz. EMC-irányelv vonatkozásában

A KDC-BT61U esetében:

Megfelelőségi nyilatkozat és az 1999/5/EK sz. R&TTE irányelv

Gyártó:

Kenwood Corporation
2967-3 Ishikawa-machi, Hachioji-shi, Tokyo, 192-8525 Japán

EU-képviselő:

Kenwood Electronics Europe BV
Amsterdamseweg 37, 1422 AC UITHOORN, Hollandia



English

Hereby, Kenwood declares that this unit KDC-BT61U is in compliance with the essential requirements and other relevant provisions of Directive 1999/5/EC.

Français

Par la présente Kenwood déclare que l'appareil KDC-BT61U est conforme aux exigences essentielles et aux autres dispositions pertinentes de la directive 1999/5/CE.

Par la présente, Kenwood déclare que ce KDC-BT61U est conforme aux exigences essentielles et aux autres dispositions de la directive 1999/5/CE qui lui sont applicables.

Deutsch

Hiermit erklärt Kenwood, dass sich dieser KDC-BT61U in Übereinstimmung mit den grundlegenden Anforderungen und den anderen relevanten Vorschriften der Richtlinie 1999/5/EG befindet. (BMW)

Hiermit erklärt Kenwood die Übereinstimmung des Gerätes KDC-BT61U mit den grundlegenden Anforderungen und den anderen relevanten Festlegungen der Richtlinie 1999/5/EG. (Wien)

Nederlands

Hierbij verklaart Kenwood dat het toestel KDC-BT61U in overeenstemming is met de essentiële eisen en de andere relevante bepalingen van richtlijn 1999/5/EG.

Bij deze verklaart Kenwood dat deze KDC-BT61U voldoet aan de essentiële eisen en aan de overige relevante bepalingen van Richtlijn 1999/5/EC.

Italiano

Con la presente Kenwood dichiara che questo KDC-BT61U è conforme ai requisiti essenziali ed alle altre disposizioni pertinenti stabilite dalla direttiva 1999/5/CE.

Español

Por medio de la presente Kenwood declara que el KDC-BT61U cumple con los requisitos esenciales y cualesquiera otras disposiciones aplicables o exigibles de la Directiva 1999/5/CE.

Português

Kenwood declara que este KDC-BT61U está conforme com os requisitos essenciais e outras disposições da Directiva 1999/5/CE.

Polska

Kenwood niniejszym oświadcza, że KDC-BT61U spełnia zasadnicze wymagania oraz inne istotne postanowienia dyrektywy 1999/5/EC.

Český

Kenwood tímto prohlašuje, že KDC-BT61U je ve shodě se základními požadavky a s dalšími příslušnými ustanoveními Nařízení vlády č. 426/2000 Sb.

Magyar

Alulírott, Kenwood, kijelenti, hogy a jelen KDC-BT61U megfelel az 1999/5/EC irányelvben meghatározott alapvető követelményeknek és egyéb vonatkozó előírásoknak.

Svenska

Härmed intygar Kenwood att denna KDC-BT61U står i överensstämmelse med de väsentliga egenskapskrav och övriga relevanta bestämmelser som framgår av direktiv 1999/5/EG.

Suomi

Kenwood vakuuttaa täten että KDC-BT61U tyyppinen laite on direktiivin 1999/5/EY oleellisten vaatimusten ja sitä koskevien direktiivin muiden ehtojen mukainen.

Slovensko

S tem Kenwood izjavlja, da je ta KDC-BT61U v skladu z osnovnimi zahtevami in ostalimi ustreznimi predpisi Direktive 1999/5/EC.

Slovensky

Spoločnosť Kenwood týmto vyhlasuje, že KDC-BT61U spĺňa základné požiadavky a ďalšie príslušné ustanovenia Direktívy 1999/5/EC.

Dansk

Undertegnede Kenwood erklærer herved, at følgende udstyr KDC-BT61U overholder de væsentlige krav og øvrige relevante krav i direktiv 1999/5/EF.

Ελληνικά

ΜΕ ΤΗΝ ΠΑΡΟΥΣΑ Kenwood ΔΗΛΩΝΕΙ ΟΤΙ ΚΑΤΑ ΤΗΝ ΕΥΡΩΠΑΪΚΗ ΔΙΕΥΘΥΝΣΗ ΚΑΙ ΤΙΣ ΛΟΙΠΕΣ ΣΧΕΤΙΚΕΣ ΔΙΑΤΑΞΕΙΣ ΤΗΣ ΟΔΗΓΙΑΣ 1999/5/ΕΚ.

Eesti

Sellega kinnitab Kenwood, et see KDC-BT61U vastab direktiivi 1999/5/EC põhilistele nõudmistele ja muudele asjakohastele määrustele.

Latviešu

Ar šo, Kenwood, apstiprina, ka KDC-BT61U atbilst Direktīvas 1999/5/EC galvenajām prasībām un citiem tās nosacījumiem.

Lietuviškai

Šiuo, Kenwood, pareiškia, kad šis KDC-BT61U atitinka pagrindinius Direktyvos 1999/5/EB reikalavimus ir kitas svarbias nuostatas.

Malti

Hawnhekk, Kenwood, jiddikjara li dan KDC-BT61U jikkonforma mal-htigijiet essenzjali u ma provvedimenti oħrajn relevanti li hemm fid-Direttiva 1999/5/EC.

Українська

Компанія Kenwood заявляє, що цей виріб KDC-BT61U відповідає ключовим вимогам та іншим пов'язаним положенням Директиви 1999/5/EC.

Turkish

Kenwood, işbu belge ile KDC-BT61U numaralı bu ünitenin 1999/5/EC Direktifinin özel gereksinimlerine ve ilgili diğer hükümlerine uygun olduğunu beyan eder.



Ez az ábra azt jelenti, hogy a készülék gyártása közben a Kenwood a káros környezeti hatás csökkentésére törekedett.