

KENWOOD

RADIO SPREJEMNIK S PREDVAJALNIKOM CD

KDC-BT60U
KDC-6047U

NAVODILA ZA UPORABO

Kenwood Corporation

Pred branjem teh navodil kliknite na spodnji gumb, da preverite, če imate zadnjo verzijo in vse popravke.



Pregled vsebine

Pred uporabo	4	Avdio funkcija Bluetooth	25
Poimenovanje sestavnih delov in glavne funkcije	6	Priklop Bluetooth naprave Osnovne funkcije	
Splošno	8	Prostorčno telefoniranje	26
Pred uporabo Osnovne nastavitve Delovanje seznama menijev		Priklop Bluetooth naprave Sprejemanje klica Med klicem Čakajoč klic Ostale funkcije Klicanje Hitro izbiranje (prednastavljeno) Klicanje številke iz imenika Klicanje številke s seznama klicev Klicanje številke Klicanje z glasovnim izbiranjem Registrirati seznam prednastavljenih števil klicanja Prikaz vrste (kategorije) telefonske številke	
Delovanje iPod-a/iPhone-a	10	Nastavitve zaslona	30
Osnovne funkcije Izbiranje skladbe z brskanjem po iPod-u Način predvajanja Nastavitev iPod-a Izbiranje načina iskanja Neposredno iskanje Posredno iskanje Iskanje po abecedi Iskanje s preskakovanjem Moj seznam predvajanja		Osnovne funkcije Nastavitve zaslona Prilagoditev 5-vrstičnega, 3-vrstičnega in iPod zaslona Prilagoditev zaslona spektralnega analizatorja Izbira barve osvetlitve Nastavitev zaslona pomožnega vhoda	
Delovanje USB naprave	16	Ura in ostale funkcije	35
Osnovne funkcije Iskanje datotek Način predvajanja Nastavitev USB-ja Iskanje s preskakovanjem Neposredno iskanje glasbe		Nastavitev ure in datuma Začetne nastavitve Nastavitev predstavitvenega načina Utišati glasnost po sprejemu telefonskega klica Prednja plošča z zaščito pred krajo	
Delovanje glasbenega CD-ja/zvokovne datoteke	19	Nastavitve zvoka	38
Osnovne funkcije Iskanje glasbe Način predvajanja Osnovno delovanje menjalnika plošč (neobvezno) Neposredno iskanje glasbe Neposredno iskati plošče		Avdio kontrola Izbrati prednastavljeno krivuljo izenačevalnika Ročna nastavitev izenačevalnika Izbiranje položaja poslušanja Fina nastavitev položaja poslušanja Sistem dvojnega območja	
Funkcije sprejemnika	22		
Osnovne funkcije Nastavitev sprejemnika Prednastavljeni pomnilnik postaj Samodejni vnos v pomnilnik Prednastavitev uglaševanja Uglaševanje z neposrednim dostopom PTY (vrsta programa) Prednastavitev vrste programa Spreminjanje jezika za funkcijo PTY			

Nastavitev DSP-ja	42	Dodatni pribor/Vgradnja opreme	64
Izbiranje tipa vozila		Povezovanje žic na priključke	65
Nastavitev zvočnikov		Vgradnja/odstranjevanje naprave	67
Fina nastavitev tipa vozila		Odpravljanje težav	69
Nastaviti X'Over		Specifikacije	72
Prednastavljeni avdio pomnilnik			
Priklicati avdio prednastavitev			
Prednostno krmiljenje	46		
prednostnih prednastavitev prednostnih prednastavitev			
Priklicati prednostne prednastavitve			
Izbrisati pomnilnik prednostnih prednastavitev			
Nastavitev Bluetooth-a	48		
Nastavitev Bluetooth-a			
Registrirati napravo Bluetooth			
Registracija PIN kode			
Izbira Bluetooth naprave za povezavo			
Brisanje registrirane Bluetooth naprave			
Prenos telefonskega imenika			
Dodajanje ukaza glasovnega klicanja			
Nastavitev glasovnega ukaza za kategorijo			
SMS (SMS sporočilo)	54		
Prenos SMS-a			
SMS (kratko sporočilo)			
Osnovne funkcije daljinskega upravljalnika	56		
Dodatek	58		
O avdio datoteki			
iPod/iPhone, ki ju je možno povezati na enoto			
O USB napravi			
O "KENWOOD Music Editor" (urejevalniku glasbe)			
O mobilnem telefonu			
O avdio predvjalniku Bluetooth			
Seznam menijev			
Seznam indikatorjev			

Pred uporabo

▲ OPOZORILO

Varnostni ukrepi za zaščito pred telesnimi poškodbami in požarom:

Kratkemu stiku se izognete tako, da v aparatu ne puščate oziroma tam odlagate kovinskih predmetov (drobiža, kovinskih orodij).

Enoto je dovoljeno uporabiti, potem ko preključete predstavitveni način!

Naprava je v začetku nastavljena na način, v katerem je prikazano njeno delovanje.

Ob prvi uporabi naprave morate preključiti predstavitveni način. Glejte [<Nastavitev predstavitvenega načina>](#) (stran 37).

Ponastavitev naprave

Če ta naprava ali priključena naprava (izmenjevalnik plošč, itd.) ne deluje pravilno, pritisnite na gumb za ponastavitev (Reset). Ko pritisnete na gumb za ponastavitev (Reset), se obnovijo tovarniške nastavitve.

Gumb za ponastavitev (Reset)

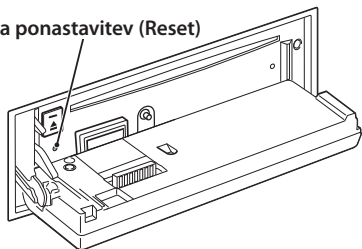

Čiščenje naprave

Če je zaščitna prednja plošča umazana, jo obrišite s suho mehko tkanino, na primer s silikonsko krpo.

Če je plošča zelo umazana, obrišite madeže s tkanino, navlaženo z nevtralnimi čistilom, nato pa čistilo obrišite s površine.



- Nanašanje pršilnega čistila neposredno na napravo lahko vpliva na mehanske dele naprave. Če prednjo ploščo čistite z grobo tkanino ali uporabljate hlapljive tekočine, kakršni sta razredčilo ali alkohol, lahko opraskate površino in izbrišete črke.

Priključki na napravi in prednji plošči

- Kvarjenje vhodnih priključnih točk preprečite tako, da se jih ne dotikate s prsti.
- Če se na priključkih nabere umazanija, jih obrišite s mehko, suho krpo.

Zameglitev leče

Ko v hladnem vremenu vključite grelec v avtomobilu, se lahko na leči CD predvajalnika enote pojavi rosa ali kondenz. Temu rečemo zameglitev leče in lahko prepreči predvajanje CD plošč. V takem primeru ploščo vzemite ven in počakajte, da kondenzirana vlaga izhlapi. Če naprava čez nekaj časa vseeno ne deluje normalno, se posvetujte s svojim prodajalcem Kenwoodovih izdelkov.

Opombe

- Če med vgradnjo pride do težav, se posvetujte s svojim prodajalcem Kenwoodovih izdelkov.
- Ob nakupu dodatne opreme preverite pri Kenwoodovem prodajalcu, ali deluje z vašim modelom in na vašem območju.
- Izpišejo se lahko znaki, ki ustrezajo zahtevam ISO 8859-1.
- Izpišejo se lahko znaki, ki ustrezajo zahtevam ISO 8859-5 ali ISO 8859-1. Nastavite "Russian" v poglavju [<Začetne nastavitve>](#) (stran 36) na "On".
- Funkcija RDS ne deluje, če storitve ne podpira nobena radijska postaja.
- Ko zasveti opisni indikator, kot označen v navodilih, to pomeni, da je označen status. Za podrobnosti glede prikaza statusa glejte [<Osnovne funkcije>](#) (stran 30).
- Slike vsebin na zaslonu in na kontrolni plošči smo vključili v priročnik, da bi vam lahko natančneje pojasnili upravljanje z nastavitvami. Slike v priročniku se zato lahko razlikujejo od dejanskega videza zaslona na opremi; nekatere slike so lahko povsem drugačne in jih na opremi ne boste našli.

Kako ravnati s CD ploščami

- Ne dotikajte se površine plošče, na kateri je zapis.
- Na CD plošče ne lepите traku in podobnega. Prav tako ne uporabljajte CD plošč, na katerih je lepilni trak.
- Ne uporabljajte dodatnega pribora za plošče.
- Ploščo čistite od središča navzven.
- CD ploščo vzemite iz naprave v vodoravni legi.
- Če ima luknja CD-ja ali zunanji rob brado, jo morate s pomočjo kemičnega svinčnika pred uporabo CD-ja odstraniti.

CD plošče, ki jih ne smete uporabiti

- Ni dovoljeno uporabljati CD plošč, ki niso okrogle oblike.

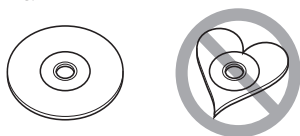

- CD plošč, ki bi imele na površini z zapisom barvo oziroma umazanijo, ne smete uporabljati.
- Ta naprava lahko predvaja le CD plošče z



Plošče brez te oznak morda ne bodo pravilno predvajane.

- CD-R ali CD-RW plošč, ki niso zaključene, ni mogoče predvajati. (Navodila za zaključevanje snemanja CD-R/CD-RW plošč so priložena programski opremi in navodilom za uporabo vašega CD-R/CD-RW zapisovalnika.)
- 3-colskih CD plošč ne smete uporabljati. Če jo poskusite vstaviti z adapterjem, lahko povzročite okvaro.

Poimenovanje sestavnih delov in glavne funkcije

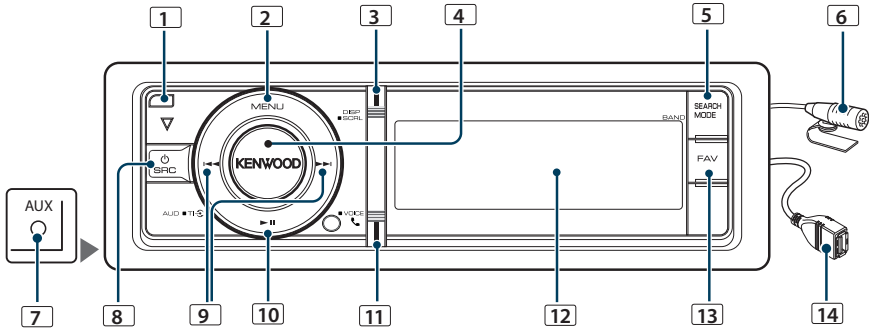

1 Gumb za odpiranje

Za odpiranje prednje plošče ter vstavljanje ali odstranjevanje CD-ja (pritisnite na gumb).

2 Gumb [MENU]

Za izbiro skladbe ali nastavitve funkcij. Glejte <Delovanje seznama menijev> (stran 8).

3 Gumb [DISP]

Za nastavitve elementa zaslona (pritisnite na gumb).

4 Gumb [VOL]

Za nastavitve glasnosti (obrnite gumb).

Za izbiro elementa seznama menijev (obrnite in pritisnite na gumb). Za podrobnosti glejte poglavje <Delovanje seznama menijev> (stran 8).

KDC-BT60U : Za vklop ali izklop prometnih informacij držite gumb (držite gumb vsaj 1 sekundo).

KDC-6047U : Za klicanje s prepoznavo glasu (držite gumb vsaj 1 sekundo).

5 Gumb [SEARCH MODE]

Za vstop v iskalni način (iPod), pomikanje med mapami (avdio datoteke), itd. Za podrobnosti glejte delovanje posameznega vira, ki je opisano od strani 10 naprej.

6 Mikrofon (KDC-BT60U)

Mikrofon za prostoročno telefoniranje je priložen. Če vašega glasu zaradi prenizke glasnosti mikrofona ali hrupa v vozilu ni mogoče prepoznati, nastavite mikrofon, kot je opisano v poglavju <Nastavitev Bluetooth-a> (stran 48).

7 Priključek za dodatni vhod

Prenosno avdio napravo lahko priključite z mini stereo vtikačem (3,5 mm Ø).

- Uporabite stereo kabel na mini vtič brez upornosti.

8 Gumb [SRC]

Za vklop naprave in izbiro vira (pritisnite na gumb). Za izklop naprave (pritisnite in držite gumb vsaj 1 sekundo).

9 Gumba [◀◀] / [▶▶]

Za izbiro postaje, skladbe in elementov nastavitve (pritisnite na gumb).

10 Gumb [▶▶]

Za začetek ali prekinitev predvajanja CD-ja, zvokovne datoteke in iPod-a (pritisnite na gumb).

Za izbiro načina odstranjevanja in odstranitev USB naprave ali iPod-a (pritisnite in držite gumb vsaj 2 sekundi).

11 Gumb [] (KDC-BT60U)

Za vstop v Bluetooth način (pritisnite na gumb).

Gumb [TI] (KDC-6047U)

Za vklop ali izklop prometnih informacij (pritisnite na gumb).

Za vstop v Bluetooth način (držite gumb vsaj 1 sekundo).

12 Zaslon

13 Gumb [FAV]

Za priklic vnesene priljubljene (pritisnite na gumb). Za vnos priljubljene (držite gumb vsaj 1 sekundo).

14 USB priključek

Sedaj lahko priključite USB napravo ali iPod.

Splošno

Pred uporabo

Izhod iz predstavitvenega načina

Če napravo uporabljate pravič po namestitvi, izklopite predstavitveni način.

- 1 Za izhod iz predstavitvenega načina pritisnite na gumb [VOL], ko se prikaže sporočilo "To cancel Demo press the volume knob" (pribl. 15 sekund).
- 2 Obrnite gumb [VOL], izberite "YES" (da) in nato pritisnite na gumb [VOL].



- Predstavitveni način lahko prekinete tudi v načinu "DEMO Mode" v seznamu načinov. Glejte <Nastavitve predstavitvenega načina> (stran 37).

Osnovne nastavitve

Vklop in izbira vira

S pritiskom na gumb [SRC] vklopite napravo. Ko je enota vključena "ON", izberite vir.

- Način izbire SRC 1: Pritisnite na gumb [SRC], nato obrnite gumb [VOL]. Za potrditev izbranega vira pritisnite na gumb [VOL].
- Način izbire SRC 2: S pritiskom na gumb [SRC] preklapljate med viri.
Sprejemnik ("TUNER") → Bluetooth avdio ("BT AUDIO") (samo KDC-BT60U) → USB ("USB") ali iPod ("iPod") → Dodatni vhod ("AUX") → Stanje pripravljenosti ("STANDBY") → Sprejemnik...
Če držite gumb [SRC] vsaj 1 sekundo, izklopite napravo.



- Način izbire vira lahko nastavite v "SRC Select" v poglavju <Začetne nastavitve> (stran 36).
- Pomožni vhodni vir je prednastavljen na izklop "OFF". Nastavite "Built in AUX" na "ON" (vklop), kot je opisano v poglavju <Začetne nastavitve> (stran 36).
- Potem ko povežete neobvezni pomožni priključek, se izpiše ime vira za posamezno napravo.
- Potem ko sistem prepozna iPod, se zaslon preklopi z "USB" na "iPod".
- Enota se avtomatsko izključi "OFF" po izteku 20 minut v načinu stanja pripravljenosti - varčevanje akumulatorja v vozilu. Čas do popolnega izklopa "Power OFF Wait" lahko nastavite, kot je opisano v poglavju <Začetne nastavitve> (stran 36).

Glasnost

Z vrtenjem gumba [VOL] nastavite glasnost.

Delovanje seznama menijev

Spodaj so opisani osnovni postopki nastavitve funkcij. Nastavitve posameznih funkcij so razložene v ustreznih poglavjih.

1 Izbrati vir

Pritisnite na gumb [SRC]. Obrčajte gumb [VOL] in nanj pritisnite, ko se prikaže želeni element nastavitve.

Le-ti se lahko razlikujejo od vira do vira. Za seznam elementov funkcij. Glejte <Seznam menijev> (stran 60).

☞ Način izbire SRC 2: S pritiskanjem na gumb [SRC] preklapljate med viri.

2 Vstop v način seznama menijev

Pritisnite na gumb [MENU].

3 Izbira elementa

Obrnite gumb [VOL] in ob prikazu želenega elementa nanj pritisnite.

Ponavljajte postopek, dokler se ne prikaže želeni element nastavitve.

☞ Pritisnite na gumb [MENU], da se vrnete na prejšnji element.

Primer nastavitve:

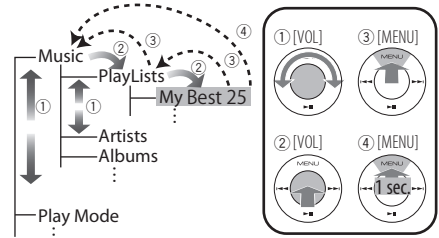

Zgoraj prikazana nastavitve je v teh navodilih opisana kot

Izberite "Music" > "Playlists" > "My Best 25".

4 Nastavitve

- Ko se prikaže ikona "PUSH" (na desnem robu zaslona)
Obrnite gumb [VOL], izberite želeno vrednost nastavitve in nato pritisnite na ta gumb.
- Ko se ikona "PUSH" ne prikaže
Pritisčajte na gumb [◀◀] ali [▶▶], da izberete želeno vrednost nastavitve.

5 Izhod iz načina seznama menijev

Za vrnitev na 1. hierarhijo držite gumb [MENU] vsaj 1 sekundo. Za izhod iz načina seznama menijev v 1. hierarhiji pritisnite na gumb [MENU].



- Elementa, ki je označen z ikono , ni mogoče nastaviti.

Delovanje iPod-a/iPhone-a

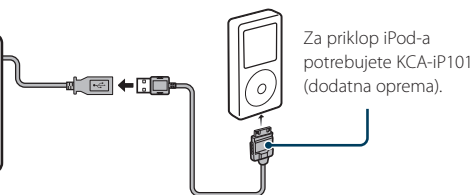
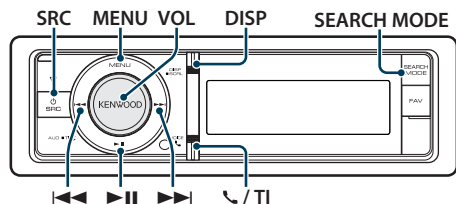

Osnovne funkcije

Predvajanje iPod-a

• Priključite iPod

Ob priklučitvi se vir samodejno preklopi in skladba se začne predvajati.

• Izberite vir iPod

Pritisnite na gumb [SRC]. Obrnite gumb [VOL] in ob prikazu zelenega elementa nanj pritisnite.

Izberite zaslonski prikaz "iPod".

☞ Način izbire SRC 2: S pritiskanjem na gumb [SRC] preklapljate med viri.

Izbira skladbe

Pritisnite na gumb [◀◀] ali [▶▶].

Hitro predvajanje naprej ali hitro predvajanje nazaj

Držite gumb [◀◀] ali [▶▶].

Premor in predvajanje

Za premor ali nadaljevanje predvajanja pritisnite na gumb [▶▶].

Odstranite iPod

Držite gumb [▶▶] vsaj 2 sekundi.

V napravi se vklopi način za odstranitev USB naprave (USB REMOVE) (prikaže se "USB REMOVE"), zato lahko sedaj iPod varno odstranite.

Izbiranje skladbe z brskanjem po iPod-u

Prikaz na zaslonu	Elementi
"Music"	
"Playlists"	Seznami predvajanj
"Artists"	Izvajalci
"Albums"	Albumi
"Songs"	Skladbe
"Podcasts"	Podcasti
"Genres"	Zvrsti
"Composers"	Izvajalci

1 Izberite vir iPod

2 Vstop v način seznama menijev

Pritisnite na gumb [MENU].

3 Obrnite gumb [VOL] in ob prikazu zelenega elementa nanj pritisnite.

Izberite "Music".

4 Izbiranje skladbe

Dejanje	Postopek
Pomikanje med elementi	Obrnite gumb [VOL].
Izbira elementa	Pritisnite na gumb [VOL].
Hitro iskanje	Za pomikanje navzgor ali navzdol po straneh pritisnite na gumb [DISP] ali [⌂] / [TI]. Za hitro pomikanje navzgor ali navzdol po straneh držite gumb [DISP] ali [⌂] / [TI] vsaj 1 sekundo. Za prekinitev pomikanja ponovno pritisnite na gumb.
Vrnitev na predhodni element	Pritisnite na gumb [MENU].
Vrnitev v začetni meni	Držite gumb [MENU] vsaj 1 sekundo.

☞ Na primer: iskanje po imenu izvajalca.

Obrnite gumb [VOL] in ob prikazu zelenega elementa nanj pritisnite.

Izberite "Music" > "Artists" > Ime izvajalca (Artist name) > Naslov albuma (Album name) > Naslov skladbe (Song title)

Izhod iz načina seznama menjiev

Držite gumb [MENU] vsaj 1 sekundo, nato nanj pritisnite.



- Naprava si zapomni položaj, kjer ste našli skladbo v načinu iskanja. Ko po iskanju skladbe vstopite v način seznama menjiev, se prikaže shranjeni položaj. Za pomik v 1. hierarhijo držite gumb [MENU] vsaj 1 sekundo, izberite element menija in nastavite njegove parametre.
- Znaki, ki jih ni mogoče prikazati, se ne prikažejo. Če nobenega znaka ni mogoče prikazati, se prikaže ime elementa iskanja in številke.

Elementi	Prikaz na zaslonu	Elementi	Prikaz na zaslonu
Seznami predvajanj	"PLIST****"	Podcasti	"PDCT****"
Izvajalci	"ART****"	Zvrsti	"GEN****"
Albumi	"ALB****"	Izvajalci	"COM****"
Skladbe	"PRGM****"		

Način predvajanja

Izbirate lahko med dvema načinoma predvajanja: naključnim predvajanjem in ponovnim predvajanjem.

1 Izberite vir iPod

2 Vstop v način seznama menjiev

Pritisnite na gumb [MENU].

3 Obrnite gumb [VOL] in ob prikazu zelenega elementa nanj pritisnite.

Izberite "Play Mode".

4 Izbiranje načina predvajanja

Obrnite gumb [VOL].

Prikaz na zaslonu	Pregled
"Play Mode"	
"iPod by Hand"	Ko je izbran vklop "ON", možno upravljati iPod s komando na enoti iPod. "ON" / "OFF"
"Folder Random"	Ko je izbran vklop "ON", se glasba iz mape naključno predvaja. "ON" / "OFF"
"All Random"	Ko je izbran vklop "ON", se skladbe na iPod-u naključno predvajajo. "ON" / "OFF"
"File Repeat"	Ko je izbran vklop "ON", se ponavlja predvajanje glasbe. "ON" / "OFF"

(___ : tovarniška nastavitve)

5 Nastavitev

Pritisnite na gumb [◀◀] ali [▶▶].

6 Izhod iz načina seznama menjiev

Držite gumb [MENU] vsaj 1 sekundo, nato nanj pritisnite.

Opombe

• All Random (Vse naključno)

- Čas, potreben za vklop funkcije naključnega predvajanja vseh skladb, se lahko podaljša, kar je odvisno od števila skladb v iPodu.
- Vklop funkcije naključnega predvajanja vseh skladb spremeni predmet iskanja iPod-a na "Songs". Element iskanja se ne spremeni, tudi če izključite funkcijo naključnega predvajanja vseh skladb.
- Če se ob vključeni funkciji naključnega predvajanja vseh skladb spremeni predmet iskanja glasbe, se funkcija naključnega predvajanja vseh skladb izključi in pesmi v predmetu iskanja se predvajajo v naključnem zaporedju.

• iPod by Hand (Način ročnega upravljanja iPod-a)

Možno upravljati s komando na iPod-u.



- V načinu ročnega upravljanja iPod-a z njim ni možno krmiliti preko te naprave.
- Ta način ni skladen s prikazom podatkov o skladbah. Na zaslonu se izpiše "iPod by Hand Mode".
- iPod je možno krmiliti, če ustreza krmilni funkciji iPod-a.

Delovanje iPod-a/iPhone-a

Nastavitev iPod-a

Nastavite lahko naslednje elemente iPod-a.

1 Izberite vir iPod

2 Vstop v način seznama menijev

Pritisnite na gumb [MENU].

3 Obrnite gumb [VOL] in ob prikazu želenega elementa nanj pritisnite.

Izberite "Settings".

4 Izbira elementa

Obrnite gumb [VOL] in ob prikazu želenega elementa nanj pritisnite.

Prikaz na zaslonu	Pregled
"Settings"	
"Skip Search"	Nastavite razmerje preskakovanja s <Iskanje s preskakovanjem> (stran 14). "0,5%" / "1%" / "5%" / "10%"
"Delete My Playlist"	Izbriše shranjen Moj seznam predvajanja. Za delovanje glejte <Izbris skladbe s seznama> (stran 15). "One" / "All" → "Yes" / "No"

(___ : tovarniška nastavitev)

5 Nastavitev

- Ko se prikaže ikona "[PUSH]" (na desnem robu zaslona)

Obrnite gumb [VOL], izberite želeno vrednost nastavitve in nato pritisnite na ta gumb.

- Ko se ikona "[PUSH]" ne prikaže
Pritiskajte na gumb [◀] ali [▶], da izberete želeno vrednost nastavitve.

6 Izhod iz načina seznama menijev

Držite gumb [MENU] vsaj 1 sekundo, nato nanj pritisnite.



- Nastavitev "Skip Search" v <Nastavitev iPod-a> (stran 12) in v <Nastavitev USB-ja> (stran 17) sta vedno enaki. Spreminjanje vrednosti ene nastavitve vpliva na drugo.

Izbiranje načina iskanja

Za iskanje želenih skladb lahko izbirate med 4 načini iskanja.

Običajno predvajanje

Prikaz na zaslonu	Pregled
"Direct Search"	Hitro iskanje želenih skladb s pomočjo elementa iskanja (izvajalec, album, itd.) in začetnice. Glejte <Neposredno iskanje> (stran 13).
"Related Search"	Iskanje glasbe istega izvajalca ali zvrsti, ki se ravnokar predvaja. Glejte <Posredno iskanje> (stran 13).
"Recall My Playlist"	Vnos skladb v Moj seznam predvajanja in njihovo predvajanje.
"Delete My Playlist"	
"Register My P-list"	Glejte <Moj seznam predvajanja> (stran 15).

Iskanje

Prikaz na zaslonu	Pregled
"Direct Search"	Hitro iskanje želenih skladb s pomočjo elementa iskanja (izvajalec, album, itd.) in začetnice. Glejte <Neposredno iskanje> (stran 13).
"Alphabet Search"	V nastavljenem elementu brskanja (izvajalec, album, itd.) lahko s seznama izberete abecedni znak. <Iskanje po abecedi> (stran 14).
"Skip Search"	Število skladb, ki jih želite preskočiti, se določi glede na razmerje števila vseh skladb z izbranim seznamom. Glejte <Iskanje s preskakovanjem> (stran 14).
"Register My P-list"	Vnos skladb v Moj seznam predvajanja. Glejte <Moj seznam predvajanja> (stran 15).

1 Izberite vir iPod

Pritisnite na gumb [SRC]. Obrnite gumb [VOL] in ob prikazu želenega elementa nanj pritisnite.

Izberite zaslonski prikaz "iPod".

- ☞ Način izbire SRC 2: S pritiskanjem na gumb [SRC] preklapljate med viri.

2 Vstop v način iskanja

Pritisnite na gumb [SEARCH MODE].

3 Izberite način iskanja

Obrnite gumb [VOL].

4 Zaženite način iskanja

Pritisnite na gumb [VOL].

Prekinitev načina iskanja

Pritisnite na gumb [SEARCH MODE].

Neposredno iskanje

Hitro iskanje zelene skladbe s pomočjo elementa iskanja (izvajalec, album, itd.) in začetnice.

1 Izberite vir iPod

2 Pritisnite na gumb [SEARCH MODE].

3 Vstop v način neposrednega iskanja

Obrnite gumb [VOL] in ob prikazu zelenega elementa nanj pritisnite. Izberite "Direct Search".

4 Izбира elementa iskanja

Obrnite gumb [VOL] in ob prikazu zelenega elementa nanj pritisnite.

Display	Items	Display	Items
"PLAYLISTS"	Seznami predvajanj	"PODCASTS"	Podcasti
"ARTISTS"	Izvajalci	"GENRES"	Zvrsti
"ALBUMS"	Albumi	"COMPOSERS"	Izvajalci
"SONGS"	Skladbe		

5 Izberite znak, po katerem želite iskati

Dejanje	Postopek
Pomikanje med elementi	Obrnite gumb [VOL].
Izбира elementa	Pritisnite na gumb [VOL].
Pomik v naslednji stolpec.	Pritisnite na gumb [◀◀] ali [▶▶].

Vnesete lahko do 3 znake.

6 Določiti izbrane začetnice

Obrnite gumb [VOL] in ob prikazu zelenega elementa nanj pritisnite. Izberite "DONE".

Zaženite iskanje. Potem ko se iskanje zaključi, se ponovno nastavi način iskanja glasbe, in sicer na mestu izbranega znaka.

Po tem koraku morate iskati. Za izbiro skladbe glejte 4. točko poglavja <Izbiranje skladbe z brskanjem po iPod-u> (stran 10).

Prekinitev neposrednega iskanja

Pritisnite na gumb [SEARCH MODE].



- Vnašate lahko abecedne znake (od A do Z), številčne znake (od 0 do 9) in " * ".
- " * " označuje znake, ki niso abecedni ali številčni. Če na prvo mesto vnesete " * ", ne morete vnesti nobenega znaka več.
- Če se prvi niz znakov v načinu neposrednega iskanja prične s členi "a", "an", ali "the", se le-ti pri iskanju ne upoštevajo.

Posredno iskanje

Iskanje glasbe istega izvajalca ali zvrsti, ki se ravnokar predvaja.

1 Predvajanje glasbe na iPod-u

2 Pritisnite na gumb [SEARCH MODE].

3 Vstop v način posrednega iskanja

Obrnite gumb [VOL] in ob prikazu zelenega elementa nanj pritisnite. Izberite "Related Search".

4 Izбира elementa iskanja

Obrnite gumb [VOL] in ob prikazu zelenega elementa nanj pritisnite.

Prikaz na zaslonu	Iskanje glasbe
"Search Artist"	Prikaže album istega izvajalca.
"Search Album"	Prikaže skladbe albuma, ki vsebuje tudi predvajano skladbo.
"Search Genre"	Prikaže izvajalca iste zvrsti.
"Search Composer"	Prikaže album, ki vsebuje glasbo istega izvajalca.

Po tem koraku morate iskati. Za izbiro skladbe glejte 4. točko poglavja <Izbiranje skladbe z brskanjem po iPod-u> (stran 10).

Preklic posrednega iskanja

Pritisnite na gumb [SEARCH MODE].



- Med predvajanjem podcasta posredno iskanje ni možno.
- Če predvajana glasba ne vsebuje podatkov glede elementov iskanja ali glasbe ni mogoče najti, se prikaže "Not Found".

Delovanje iPod-a/iPhone-a

Iskanje po abecedi

Omogoča izbiranje skladbe glede na abecedni vrstni red. Ta funkcija išče skladbe v seznamu izbranih elementov iskanja (izvajalec, album, itd), katerih imena vsebujejo izbrane znake.

1 Izberite vir iPod

2 Vstopite v način iskanja

Pritisnite na gumb [MENU].
Obrnite gumb [VOL] in ob prikazu želenega elementa nanj pritisnite.
Izberite "Music" > element.

3 Zagon v načina abecednega iskanja

Pritisnite na gumb [SEARCH MODE].
Obrnite gumb [VOL] in ob prikazu želenega elementa nanj pritisnite.
Izberite "Alphabet Search".

4 Iskanje elementa

Dejanje	Postopek
Izbira znaka	Pritisnite na gumb [DISP] ali [] / [TI].
Pomikanje med elementi	Obrnite gumb [VOL].
Izbira elementa	Pritisnite na gumb [VOL].
Vrnitev na predhodni element	Pritisnite na gumb [MENU].

Po tem koraku morate iskati. Za izbiro skladbe glejte 4. točko poglavja <Izbiranje skladbe z brskanjem po iPod-u> (stran 10).

Preklicati abecedno iskanje

Pritisnite na gumb [SEARCH MODE].



- Čas iskanja po abecedi se lahko podaljša, kar je odvisno od števila skladb in seznamov predvajanja na iPodu.
- Če se prvi niz znakov v načinu iskanja po abecedi prične s členi "a", "an", ali "the", se le-ti pri iskanju ne upoštevajo.

Iskanje s preskakovanjem

Glede na število izbranih elementov iskanja se lahko pomikate navzgor ali navzdol in tako hitro preklopite položaj zaslona.

1 Izberite vir iPod

2 Vstopite v način iskanja

Pritisnite na gumb [MENU].
Obrnite gumb [VOL] in ob prikazu želenega elementa nanj pritisnite.
Izberite "Music" > element.

3 Pritisnite na gumb [SEARCH MODE].

4 Vstop v način iskanja s preskakovanjem

Obrnite gumb [VOL] in ob prikazu želenega elementa nanj pritisnite.
Izberite "Skip Search".

5 Iskanje elementa

Dejanje	Postopek
Pomikanje med elementi	Obrnite gumb [VOL].
Izbira elementa	Pritisnite na gumb [VOL].
Iskanje s preskakovanjem	Pritisnite na gumb [DISP] ali [] / [TI]. Pritisnite na gumb 3 sekunde ali več, tako da zažene preskok skladb na 10 % ne glede na nastavev.
Nastavev razmerja preskakovanja	Pritisnite na gumb [◀◀] ali [▶▶].
Vrnitev na predhodni element	Pritisnite na gumb [MENU].

Po tem koraku morate iskati. Za izbiro skladbe glejte 4. točko poglavja <Izbiranje skladbe z brskanjem po iPod-u> (stran 10).

Prekinitev iskanja s preskakovanjem

Pritisnite na gumb [SEARCH MODE].



- Razmerje nastavite z elementom "Skip Search" v poglavju <Nastavev iPod-a> (stran 12).

Moj seznam predvajanja

Ta funkcija omogoča, da na seznam predvajanja te naprave uvrstite vaše priljubljene skladbe. Na seznam lahko uvrstite do 10 skladb.

Uvrščanje skladb na seznam

1 Predvajanje skladbe, ki jo želite uvrstiti

2 Pritisnite na gumb [SEARCH MODE].

3 Uvrščanje skladbe

Obrnite gumb [VOL] in ob prikazu zelenega elementa nanj pritisnite.

Izberite "Register My Playlist".

Prikaže se "## Stored (številka vnosa)".



- Naredite seznam predvajanja s pomočjo skladb, ki so shranjene na iPod-u. Če želite vnesti skladbo, ki je shranjena na drugem iPod-u, se prikaže "No Information" in nato "Delete My Playlist". Če želite ponovno narediti seznam predvajanja, izberite "Yes", da ga prej izbrišete.
- Skladbo, ki je prikazana v načinu iskanja glasbe, lahko vnesete na enak način. Za uporabo funkcije iskanja glasbe glejte <Izbiranje skladbe z brskanjem po iPod-u> (stran 10).
- Če poskusite vnesti enajsto pesem, se prikaže "Memory Full" in vnos skladbe ni možen. Za vnos skladbe izbrišite drugo skladbo.
- Ne vnašajte Podcastov. Lahko pride do vnosa neželenih skladb ali nepravilnega predvajanja.

Predvajanje skladbe s seznama

1 Pritisnite na gumb [SEARCH MODE].

2 Vstop v Moj seznam predvajanja

Obrnite gumb [VOL] in ob prikazu zelenega elementa nanj pritisnite.

Izberite "Recall My Playlist".

3 Predvajanje skladbe s seznama

Obrnite gumb [VOL] in ob prikazu zelenega elementa nanj pritisnite.

Izberite skladbo, ki jo želite predvajati.



- Z obračanjem ključa v položaj ACC OFF (izklop električnega napajanja) ali izklopom naprave prekinete način Moj seznam predvajanja.
- Možno je, da se konec skladbe odreže, razen v primeru, ko je na koncu tišina, ki traja 1 sekundo ali dlje.
- Med predvajanjem skladbe s seznama naključno predvajanje ni možno.

Izbris skladbe s seznama

1 Pritisnite na gumb [SEARCH MODE].

2 Vstop v način za brisanje seznama predvajanja

Obrnite gumb [VOL] in ob prikazu zelenega elementa nanj pritisnite.

Izberite "Delete My Playlist".

3 Obrnite gumb [VOL] in ob prikazu zelenega elementa nanj pritisnite.

Izberite "Delete One" (izbriši eno) ali "Delete All" (izbriši vse).

Z izbiro "Delete All" se pomaknete na točko 5 in izbrišete vse skladbe.

4 Obrnite gumb [VOL] in ob prikazu zelenega elementa nanj pritisnite.

Izberite skladbo, ki jo želite izbrisati.

5 Obrnite gumb [VOL] in ob prikazu zelenega elementa nanj pritisnite.

Izberite "Yes".

Prikaže se "Complete".



- Vse skladbe na seznamu predvajanja lahko izbrišete tudi z izbiro "Delete My Playlist", ki je opisana v poglavju <Nastavitev iPod-a> (stran 12).
- Če priklopite iPod, ki ni registriran v Mojem seznamu predvajanja, možnosti "Delete One" in "Delete All" nista na voljo in vse skladbe se izbrišejo.

Delovanje USB naprave

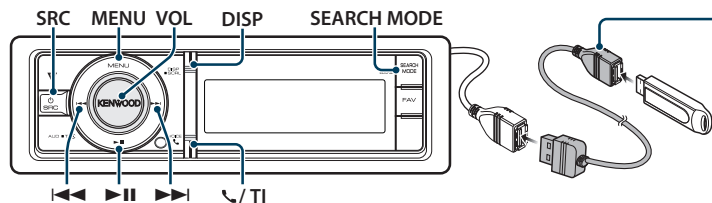

Za priklop USB naprave je priporočljiva uporaba CA-U1EX (dodatek).

Osnovne funkcije

Predvajanje z USB naprave

• Priklopite USB napravo

Ob priključitvi se vir samodejno preklopi in skladba se začne predvajati.

• Izberite USB vir

Pritisnite na gumb [SRC]. Obrnite gumb [VOL] in ob prikazu želenega elementa nanj pritisnite.

Izberite zaslonski prikaz "USB".

☞ Način izbire SRC 2: S pritiskanjem na gumb [SRC] preklapljate med viri.

Pomik na naslednjo mapo

Pritisnite na gumb [SEARCH MODE].

Izbira skladbe

Pritisnite na gumb [◀◀] ali [▶▶].

Hitro predvajanje naprej ali hitro predvajanje nazaj

Držite gumb [◀◀] ali [▶▶].



• Med predvajanjem avdio datoteke ni nobenega zvoka.

Premor in predvajanje

Za premor ali nadaljevanje predvajanja pritisnite na gumb [▶II].

Odstranite USB napravo

Držite gumb [▶II] vsaj 2 sekundi.

V napravi se vklopi način za odstranitev USB naprave (USB REMOVE) (prikaže se "USB REMOVE"), zato lahko sedaj USB napravo varno odstranite.

Iskanje datotek

Izbira datoteke, ki jo želite poslušati z naprave, ki se ravno predvaja.

USB naprava

Prikaz na zaslonu	Elementi
"Music"	Seznam imen map ali datotek.

Medij urejevalnika glasbe (Music Editor)

Prikaz na zaslonu	Elementi
"Music"	
"Playlists"	Seznami predvajanj
"Artists"	Izvajalci
"Albums"	Albumi
"Songs"	Skladbe
"Genres"	Zvrsti

1 Izberite USB vir

2 Vstop v način seznama menijev

Pritisnite na gumb [MENU].

3 Obrnite gumb [VOL] in ob prikazu želenega elementa nanj pritisnite. Izberite "Music".

4 Izberite datoteko

Dejanje	Postopek
Pomikanje med elementi	Obrnite gumb [VOL].
Izbira elementa	Pritisnite na gumb [VOL].
Hitro iskanje	Za pomikanje navzgor ali navzdol po straneh pritisnite na gumb [DISP] ali [◀] / [▶]. Za hitro pomikanje navzgor ali navzdol po straneh držite gumb [DISP] ali [◀] / [▶] vsaj 1 sekundo. Za prekinitev pomikanja ponovno pritisnite na gumb.
Vrnitev na predhodni element	Pritisnite na gumb [MENU].
Vrnitev v začetni meni	Držite gumb [MENU] vsaj 1 sekundo.

☞ Na primer: Iskanje 🎵.

Obrnite gumb [VOL] in ob prikazu želenega elementa nanj pritisnite.

Izberite "Music" > [1] > [2] > 🎵

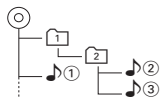

Izhod iz načina seznama menjiev

Držite gumb [MENU] vsaj 1 sekundo, nato nanj pritisnite.



- Ko v načinu iskanja datoteke iščete skladbo, si naprava zapomni položaj skladbe, ki jo predvajate po iskanju. Za nastavev drugega elementa menija po iskanju skladbe držite gumb [MENU] vsaj 1 sekundo, da se pomaknete v 1. hierarhijo.

Način predvajanja

Izbirate lahko med dvema načinoma predvajanja: naključnim predvajanjem in ponovnim predvajanjem.

1 Izberite USB vir

2 Vstop v način seznama menjiev

Pritisnite na gumb [MENU].

3 Obrnite gumb [VOL] in ob prikazu želenega elementa nanj pritisnite. Izberite "Play Mode".

4 Izbiranje načina predvajanja

Obrnite gumb [VOL].

Prikaz na zaslonu	Pregled
"Play Mode"	
"File Scan"	Ko je izbran vklop "ON", se predvajajo po vrsti uvodne glasbe v mapi. "ON"/"OFF"
"Folder Random"	Ko je izbran vklop "ON", se glasba iz mape naključno predvaja. "ON"/"OFF"
"File Repeat"	Ko je izbran vklop "ON", se ponavlja predvajanje glasbe. "ON"/"OFF"
"Folder Repeat"	Ko je izbran vklop "ON", se ponavlja predvajanje glasbe iz mape. "ON"/"OFF"

(__ : tovarniška nastavev)

5 Nastavev

Pritisnite na gumb [◀◀] ali [▶▶].

6 Izhod iz načina seznama menjiev

Držite gumb [MENU] vsaj 1 sekundo, nato nanj pritisnite.

Nastavev USB-ja

Nastavev lahko naslednje elemente USB-ja.

1 Izberite USB vir

2 Vstop v način seznama menjiev

Pritisnite na gumb [MENU].

3 Obrnite gumb [VOL] in ob prikazu želenega elementa nanj pritisnite. Izberite "Settings".

4 Izbira elementa

Obrnite gumb [VOL] in ob prikazu želenega elementa nanj pritisnite.

Prikaz na zaslonu	Pregled
"Settings"	
"Skip Search"	Nastavev razmerje preskakovanja s <Iskanje s preskakovanjem> (stran 14). "0,5%"/"1%"/"5%"/"10%"

(__ : tovarniška nastavev)

5 Nastavev

Pritisnite na gumb [◀◀] ali [▶▶].

6 Izhod iz načina seznama menjiev

Držite gumb [MENU] vsaj 1 sekundo, nato nanj pritisnite.



- Nastavev "Skip Search" v <Nastavev iPod-a> (stran 12) in v <Nastavev USB-ja> (stran 17) sta vedno enaki. Spreminjanje vrednosti ene nastavev vpliva na drugo.

Delovanje USB naprave

Iskanje s preskakovanjem

Glede na število izbranih elementov iskanja se lahko pomikate navzgor ali navzdol in tako hitro preklopite položaj zaslona.

1 Izberite USB vir

2 Vstop v način iskanja datotek

Pritisnite na gumb [MENU].
Obrnite gumb [VOL] in ob prikazu zelenega elementa nanj pritisnite.
Izberite "Music" > element.

3 Vstop v način iskanja s preskakovanjem

Pritisnite na gumb [SEARCH MODE].

4 Iskati glasbo

Dejanje	Postopek
Pomikanje med elementi	Obrnite gumb [VOL].
Izbira elementa	Pritisnite na gumb [VOL].
Iskanje s preskakovanjem	Pritisnite na gumb [DISP] ali [] / [TI]. Pritiskajte na gumb 3 sekunde ali več, tako da zaženete preskok skladb na 10 % ne glede na nastavitve.
Nastavitev razmerja preskakovanja	Pritisnite na gumb [◀◀] ali [▶▶].
Vrnitev na predhodni element	Pritisnite na gumb [MENU].

Za izbiranje skladb si po tej točki oglejte tudi točko 4 poglavja <Iskanje datotek> (stran 16).

Prekinitev iskanja s preskakovanjem

Pritisnite na gumb [SEARCH MODE].



- Ta funkcija je na voljo samo pri datotekah, ki so registrirane v podatkovni bazi, izdelani s KENWOOD Music Editor (urejevalnikom glasbe).
- Razmerje nastavite z elementom "Skip Search" v pogalvju <Nastavitev USB-ja> (stran 17).

Funkcija daljinskega krmilnika

Neposredno iskanje glasbe

Iskanje glasbe z vnosom številke datoteke.

1 Vstop v način neposrednega iskanja glasbe

Pritisnite na gumb [DIRECT] na daljinskem krmilniku.

2 Vnesti številko glasbe

Pritisnite na številčne tipke na daljinskem krmilniku.

3 Iskanje glasbe

Pritisnite na gumb [◀◀] ali [▶▶].

Prekinitev neposrednega iskanja glasbe

Pritisnite na gumb [DIRECT].



- Neposredno iskanje glasbe ni možno med predvajanjem iPod-a, medija "Music Editor", naključnega predvajanja in predvajanja s skeniranjem.

Delovanje glasbenega CD-ja/zvokovne datoteke

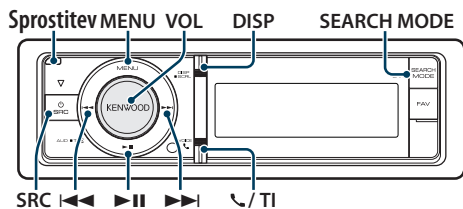

- Med predvajanjem avdio datoteke ni nobenega zvoka.

Premor in predvajanje

Za premor ali nadaljevanje predvajanja pritisnite na gumb **[▶II]**.

Funkcija notranjega CD vira

Iskanje glasbe

Izbiranje glasbe, ki jo želite poslušati, na trenutno predvajani plošči.

Prikaz na zaslону	Pregled
"Music"	Seznam posnetkov (glasbeni CD) / seznam imen map ali datotek (zvokovna datoteka)

Osnovne funkcije

Odprite prednjo ploščo.

Pritisnite na gumb za sprostitvev.



- Pritisnite na levo stran prednje plošče in jo ponastavite v predhodni položaj.

Predvajanje plošče

- Plošča je vstavljena.

Ob vstavitvi plošče se vir samodejno preklopi in skladba se začne predvajati.

Potem ko vstavite ploščo, se vključí indikator "CD-IN".

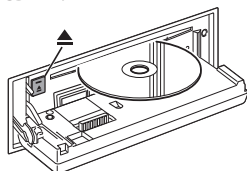

Izberite CD vir

Pritisnite na gumb [SRC]. Obrčajte gumb [VOL] in ko se prikaže želeni element, nanj pritisnite.

Izberite zaslonski prikaz "CD".

- Način izbire SRC 2: S pritiskanjem na gumb [SRC] preklapljate med viri.

Odstranitev plošče

Pritisnite na gumb [▲].

Pomik na naslednjo mapo

Pritisnite na gumb [SEARCH MODE].



- Ta funkcija je na voljo samo za zvokovno datoteko.

Izbira skladbe

Pritisnite na gumb [◀◀] ali [▶▶].

Hitro predvajanje naprej ali hitro predvajanje nazaj

Držite gumb [◀◀] ali [▶▶].

1 Izberite CD vir

2 Vstop v način seznama menijev

Pritisnite na gumb [MENU].

3 Obrnite gumb [VOL] in ob prikazu zelenega elementa nanj pritisnite.

Izberite "Music".

4 Iskati glasbo

Dejanje	Postopek
Pomikanje med elementi	Obrnite gumb [VOL].
Izbira elementa	Pritisnite na gumb [VOL].
Hitro iskanje	Za pomikanje navzgor ali navzdol po straneh pritisnite na gumb [DISP] ali [↶] / [TI]. Za hitro pomikanje navzgor ali navzdol po straneh držite gumb [DISP] ali [↶] / [TI] vsaj 1 sekundo. Za prekinitev pomikanja ponovno pritisnite na gumb.
Vrnitev na predhodni element	Pritisnite na gumb [MENU].
Vrnitev v začetni meni	Držite gumb [MENU] vsaj 1 sekundo.

Izhod iz načina seznama menijev

Držite gumb [MENU] vsaj 1 sekundo, nato nanj pritisnite.

Delovanje glasbenega CD-ja/zvokovne datoteke

Način predvajanja

Izbirate lahko med dvema načinoma predvajanja: naključnim predvajanjem in ponovnim predvajanjem.

1 Izberite CD vir

2 Vstop v način seznama menijev

Pritisnite na gumb [MENU].

3 Obrnite gumb [VOL] in ob prikazu želenega elementa nanj pritisnite.

Izberite "Play Mode".

4 Izbiranje načina predvajanja

Obrnite gumb [VOL].

Vir glasbeni CD

Prikaz na zaslonu	Pregled
"Play Mode"	
"Track Scan"	Ko je izbran vklop "ON", se predvajajo po vrsti uvodne glasbe na plošči. "ON" / "OFF"
"Disc Random"	Ko je izbran vklop "ON", se predvaja na slepo glasba s plošče. "ON" / "OFF"
"Track Repeat"	Ko je izbran vklop "ON", se ponavlja predvajanje glasbe. "ON" / "OFF"

(__ : tovarniška nastavitvev)

Vir avdio datoteke

Prikaz na zaslonu	Pregled
"Play Mode"	
"File Scan"	Ko je izbran vklop "ON", se predvajajo po vrsti uvodne glasbe na plošči. "ON" / "OFF"
"Folder Random"	Ko je izbran vklop "ON", se predvaja na slepo glasba s plošče. "ON" / "OFF"
"File Repeat"	Ko je izbran vklop "ON", se ponavlja predvajanje glasbe. "ON" / "OFF"
"Folder Repeat"	Ko je izbran vklop "ON", se ponavlja predvajanje glasbe s plošče. "ON" / "OFF"

(__ : tovarniška nastavitvev)

Vir izmenjevalnik plošč

Prikaz na zaslonu	Pregled
"Play Mode"	
"Track Scan"	Ko je izbran vklop "ON", se predvajajo po vrsti uvodne glasbe na plošči. "ON" / "OFF"

"Disc Random"	Ko je izbran vklop "ON", se predvaja na slepo glasba s plošče. "ON" / "OFF"
"Magazine Random"	Ko je izbran vklop "ON", se predvaja na slepo glasba z menjalnika plošč. "ON" / "OFF"
"Track Repeat"	Ko je izbran vklop "ON", se ponavlja predvajanje glasbe. "ON" / "OFF"
"Disc Repeat"	Ko je izbran vklop "ON", se ponavlja predvajanje glasbe s plošče. "ON" / "OFF"

(__ : tovarniška nastavitvev)

5 Nastavitve

Pritisnite na gumb [◀◀] ali [▶▶].

6 Izhod iz načina seznama menijev

Držite gumb [MENU] vsaj 1 sekundo, nato nanj pritisnite.

Osnovno delovanje menjalnika plošč (neobvezno)

Izberite vir CD izmenjevalnik

Pritisnite na gumb [SRC]. Obrnite gumb [VOL] in ob prikazu želenega elementa nanj pritisnite. Izberite zaslonski prikaz "CD CHANGER".

☞ Način izbire SRC 2: S pritiskanjem na gumb [SRC] preklapljate med viri.

Pomik na naslednjo ploščo

Pritisnite na gumb [SEARCH MODE].

Izbira skladbe

Pritisnite na gumb [◀◀] ali [▶▶].

Hitro predvajanje naprej ali hitro predvajanje nazaj

Držite gumb [◀◀] ali [▶▶].

Premor in predvajanje

Za premor ali nadaljevanje predvajanja pritisnite na gumb [▶▶].

Funkcija daljinskega krmilnika

Neposredno iskanje glasbe

Iskanje glasbe z vnosom številke posnetka.

1 Vstop v način neposrednega iskanja glasbe

Pritisnite na gumb [DIRECT] na daljinskem krmilniku.

2 Vnesti številko glasbe

Pritisnite na številčne tipke na daljinskem krmilniku.

3 Iskanje glasbe

Pritisnite na gumb [◀◀] ali [▶▶].

Prekinitev neposrednega iskanja glasbe

Pritisnite na gumb [DIRECT].



- Neposredno iskanje glasbe ni možno v načinu naključnega predvajanja ali predvajanja s skeniranjem.

Funkcija izmenjevalnika plošč z daljinskim upravljalnikom

Neposredno iskati plošče

Iskanje plošče z vnosom številke plošče.

1 Vstop v način neposrednega iskanja plošče

Pritisnite na gumb [DIRECT] na daljinskem krmilniku.

2 Vnesti številko plošče

Pritisnite na številčne tipke na daljinskem krmilniku.

3 Iskati ploščo

Pritisnite na gumb [FM] ali [AM].

Preklicati neposredno iskanje plošče

Pritisnite na gumb [DIRECT].



- Neposredno iskanje plošče med naključnim predvajanjem ali predvajanjem s skeniranjem ni na voljo.
- Vhod "0" za nastavev plošče 10.

Funkcije sprejemnika

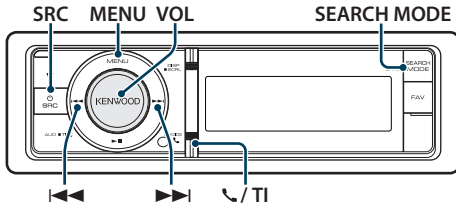

Osnovne funkcije

Izbira vira sprejemnika

Pritisnite na gumb [SRC]. Obrnite gumb [VOL] in ob prikazu želenega elementa nanj pritisnite. Izberite zaslonski prikaz "Tuner".

⚙️ Način izbire SRC 2: S pritiskanjem na gumb [SRC] preklapljate med viri.

Izbira sprejemnega pasu

Pritisnite na gumb [SEARCH MODE].

S pritiskanjem na gumbe preklapljate med frekvenčnimi pasovi (FM1, FM2, FM3, AM).

Izbira postaje

Pritisnite na gumb [◀◀] ali [▶▶].

⚙️ Podrobnosti o izbiranju postaje med delovanjem so pojasnjene v razdelku "Seek mode" poglavja <Nastavitev sprejemnika> (stran 22).

Prometne informacije

KDC-BT60U

Držite gumb [VOL] vsaj 1 sekundo.

KDC-6047U

Pritisnite na gumb [🔊] / [TI].

Na ta način vklopite (ON) ali izklopite (OFF) prometne informacije.

Ko je funkcija vključena ON, sveti indikator "TI".

Če se prometne informacije začnejo, ko je funkcija vključena ON, se prikaže "Traffic INFO" in prometne informacije se začnejo sprejemati.

⚙️ Če spremenite glasnost, medtem ko sprejemate prometne informacije, se nastavljen glasnost samodejno shrani. Shranjena glasnost se uporabi pri naslednjem vklopu funkcije prometnih informacij.

Nastavitev sprejemnika

Izberete lahko naslednje nastavitve sprejemnika.

1 Izberite vir sprejemnika

2 Vstop v način seznama menijev

Pritisnite na gumb [MENU].

3 Obrnite gumb [VOL] in ob prikazu želenega elementa nanj pritisnite. Izberite "Settings".

4 Izberite element nastavitve

Obrnite gumb [VOL] in ob prikazu želenega elementa nanj pritisnite.

Prikaz na zaslonu	Pregled
"Settings"	
"Local Seek"	Med samodejnim iskanjem išče samo postaje z dobrim sprejemom. "OFF"/"ON"
"Seek Mode"	Izbira načina iskanja postaj. "Auto1": Samodejno iskanje postaje. "Auto2": Iskanje po vrstnem redu v pomnilniku shranjenih postaj. "Manual": Običajno ročno iskanje postaj.
"Auto Memory"	Samodejno shraniti 6 postaj z dobrim sprejemom. Glejte <Samodejni vnos v pomnilnik> (stran 23).
"Forced MONO"	Zmanjšanje šuma med sprejemanjem stereo postaj kot mono. "OFF"/"ON"
"News"	Vključiti/izključiti funkcijo avtomatskega sprejema novic in nastaviti onemogočen čas prekinitve novic. "OFF"/"00min" – "90min"
"AF"	Ko je sprejem postaje slab, samodejno preklopi na postajo, ki predvaja enak program preko istega RDS omrežja. (AF: Alternative Frequency) (druga frekvenca) "OFF"/"ON"
"RDS Regional"	Nastavitev zamenjave postaje le v določenih območjih z uporabo funkcije "AF". "OFF"/"ON"
"Auto TP Seek"	Ko je sprejem postaje s prometnimi informacijami slab, samodejno išče postajo, ki ima boljši sprejem. "OFF"/"ON"

(_ : tovarniška nastavitev)

5 Nastavitev

Pritisnite na gumb [◀◀] ali [▶▶].

6 Izhod iz načina seznama menijev

Držite gumb [MENU] vsaj 1 sekundo, nato nanj pritisnite.

Opombe

• News (Poročila s časovno omejitvijo)

Samodejni sprejem novic po zagonu. Nastavite čas, med katerim je prekinitve onemogočena po začetku druge objave novic. Sprememba "News 00min" v "News 90min" vključi to funkcijo. Če se objava novic začne, ko je funkcija vključena, se prikaže "News" in novice se prejemajo. Če je nastavljen "20min", se pred pretekom 20 minut prejetje drugih novic ne bo začelo. Glasnost novic je enaka glasnosti, nastavljeni za prometne informacije.

• **Forced MONO** ("vsiljeni" mono sprejem)

Če je ta funkcija vklopljena, lahko močno električno polje (v bližini električnih vodov) povzroči nestabilno kakovost zvoka. V tem primeru jo izklopite.

Prednastavljeni pomnilnik postaj

Shraniti postajo v pomnilnik.

- 1 Izberite radijski pas in se uglasite na zeleno radijsko postajo, ki jo želite shraniti v pomnilnik**
- 2 Vstop v način seznama menijev**
Pritisnite na gumb [MENU].
- 3 Vstop v način prednastavljenega pomnilnika**
Obrnite gumb [VOL] in ob prikazu zelenega elementa nanj pritisnite.
Izberite "List & Memory".
- 4 Izbrati številko za vnos v pomnilnik**
Obrnite gumb [VOL] in ga ob prikazu zelenega elementa držite vsaj 2 sekundi.
Izberite prednastavljeno številko.

Prikaz na zaslonu	Pregled
"-1"	1. prednastavljena številka.
"-2"	2. prednastavljena številka.
⋮	
"-6"	6. prednastavljena številka.

Preklicati način prednastavljenega pomnilnika

Držite gumb [MENU] vsaj 1 sekundo, nato nanj pritisnite.

Samodejni vnos v pomnilnik

Samodejno vstavljanje postaj z dobrim sprejemom v pomnilnik.

- 1 Izberite radijski pas, ki ga želite shraniti v pomnilnik**
- 2 Vstop v način seznama menijev**
Pritisnite na gumb [MENU].
- 3 Vstop v način avtomatskega vnosa v pomnilnik**
Obrnite gumb [VOL] in ob prikazu zelenega elementa nanj pritisnite.
Izberite "Settings" > "Auto Memory".
- 4 Odpreti avtomatski vnos v pomnilnik**
Obrnite gumb [VOL] in ob prikazu zelenega elementa nanj pritisnite.

Izberite "YES".

Ko je v spomin vneseni 6 postaj z dobrim sprejemom, se samodejni vnos v spomin zapre.

Prednastavitev uglasovanja

Priklic postaj iz pomnilnika.

- 1 Izberite radijski pas**
- 2 Vstop v način seznama menijev**
Pritisnite na gumb [MENU].
- 3 Izbrati zelen postaje iz pomnilnika**
Obrnite gumb [VOL] in ob prikazu zelenega elementa nanj pritisnite.
Izberite "List & Memory" > Preset number (prednastavljena številka).

Funkcija daljinskega krmilnika

Uglasovanje z neposrednim dostopom

Uglasovanje na zeleno radijsko postajo z vnosom frekvenca.

- 1 Izberite radijski pas**
- 2 Vstop v način uglasovanja z neposrednim dostopom**
Pritisnite na gumb [DIRECT] na daljinskem krmilniku.
Prikaže se "----".
- 3 Vnesti frekvenco**
Pritisnite na številčne tipke na daljinskem krmilniku.
Primer:

Želena frekvenca	Pritisniti gumb
92,1 MHz (FM)	[9], [2], [1]
810 kHz (AM)	[8], [1], [0]

- 4 Uglasitev na vneseno frekvenco**
Pritisnite na gumb [◀◀] ali [▶▶].

Preklicati uglasovanje z neposrednim dostopom

Pritisnite na gumb [DIRECT] na daljinskem krmilniku.



- Vnesete lahko frekvenčni pas FM postopoma po min. 0,1 MHz.

Funkcije sprejemnika

PTY (vrsta programa)

Nastavitev vrste programa in iskanje postaje.

Vrsta programa	Prikaz na zaslonu	Vrsta programa	Prikaz na zaslonu
Govor	"Speech"	Druga glasba	"Other M"
Glasba	"Music"	Vreme	"Weather"
Novice	"News"	Finance	"Finance"
Aktualno	"Affairs"	Otroški programi	"Children"
Informacije	"Info"	Družabni dogodki	"Social"
Šport	"Sport"	Verske oddaje	"Religion"
Izobraževanje	"Educate"	Kontaktne oddaje	"Phone In"
Gledališče	"Drama"	Potovanja	"Travel"
Kultura	"Culture"	Razvedrilo	"Leisure"
Znanost	"Science"	Jazz glasba	"Jazz"
Razno	"Varied"	Country glasba	"Country"
Pop glasba	"Pop M"	Narodnozabavna glasba	"Nation M"
Rock glasba	"Rock M"	Zimzelene melodije	"Oldies"
Lahka glasba za poslušanje	"Easy M"	Ljudska glasba	"Folk M"
Lahka klasična glasba	"Light M"	Dokumentarne oddaje	"Document"
Resna klasična glasba	"Classics"		

- Govor in glasba vsebujeta zgoraj navedene vrste programov.
Govor: bele črke.
Glasba: črne črke.

1 Izberite FM pas

Pritisnite na gumb [SEARCH MODE].

Izberite "FM1", "FM2" ali "FM3".

2 Vstop v način seznama menijev

Pritisnite na gumb [MENU].

3 Vstop v način PTY

Obrnite gumb [VOL] in ob prikazu zelenega elementa nanj pritisnite.

Nastavite "PTY Search".

4 Izbrati vrsto programa

Obrnite gumb [VOL].

5 Iskati postajo izbrane vrste programa

Pritisnite na gumb [◀◀] ali [▶▶].

6 Izhod iz načina PTY

Pritisnite na gumb [MENU].



- Te funkcije ne morete uporabljati med prometnimi obvestili ali med sprejemom AM.
- Ko izbrane vrste programa ni mogoče najti, se prikaže napis "No PTY". Izberite drugo vrsto programa.
- Če 30 sekund ne naredite ničesar, se nastavitev samodejno prekine.

Prednastavitev vrste programa

Shranjevanje vrste programa v pomnilnik z gumbom za prednastavitev in hiter priklik.

Prednastavitev vrste programa

1 Izbrati vrsto programa za prednastavitev

Glejte <PTY (vrsta programa)> (stran 24).

2 Vstop v način prednastavitve vrste programa

Pritisnite na gumb [SEARCH MODE].

3 Izbrati številko za vnos v pomnilnik

Obrnite gumb [VOL] in ga ob prikazu zelenega elementa držite vsaj 2 sekundi.

Izberite prednastavljeno številko.

Priklic prednastavljene vrste programa

1 Vstop v način PTY

Glejte <PTY (vrsta programa)> (stran 24).

2 Vstop v način prednastavitve vrste programa

Pritisnite na gumb [SEARCH MODE].

3 Izbrati zeleno vrsto programa iz pomnilnika

Obrnite gumb [VOL] in ob prikazu zelenega elementa nanj pritisnite.

Izberite prednastavljeno številko.

Spreminjanje jezika za funkcijo PTY

Izbira jezika zaslona za vrsto programa.

Jezik	Prikaz na zaslonu	Jezik	Prikaz na zaslonu
angleščina	"English"	norveščina	"Norwegian"
španščina	"Spanish"	portugalščina	"Portuguese"
francoščina	"French"	švedščina	"Swedish"
nizozemščina	"Dutch"	nemščina	"German"

1 Vstop v način PTY

Glejte <PTY (vrsta programa)> (stran 24).

2 Vstop v način nastavitve jezika

Pritisnite na gumb [VOL].

3 Izbrati jezik

Obrnite gumb [VOL] in ob prikazu zelenega elementa nanj pritisnite.

Izberite jezik.

Avdio funkcija Bluetooth

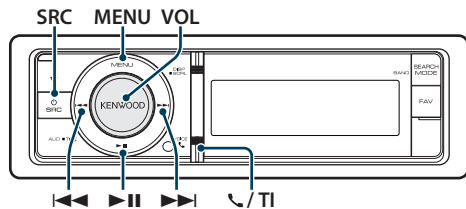

Priklop Bluetooth naprave

Pred uporabo morate Bluetooth napravo priklopiti na to enoto.

Povezovanje (registracija Bluetooth naprav)

Za uporabo s to enoto (povezovanje) je treba Bluetooth avdio predvajalnik registrirati.

1 Vključite to enoto

Pritisnite na gumb [SRC].

2 Z upravljanjem Bluetooth naprave začnite z registracijo te enote

Z upravljanjem Bluetooth naprave registrirajte avdio predvajalnik (povezovanje). S seznama povezanih enot izberite "KENWOOD BT CD/R-4P1" / "KCA- BT200".

3 Vnesti kodo PIN

Vnesite PIN kodo ("0000") v Bluetooth napravo.

Prepričajte se, da je registracija na napravi Bluetooth zaključena.

☞ PIN koda je privzeto nastavljena na "0000". To vrednost lahko spremenite. Glejte <Registracija PIN kode> (stran 50).

4 Z upravljanjem naprave Bluetooth zaženite Bluetooth povezavo.



- Če povezovanje ni uspešno, poskusite naslednje.
 - PIN kodo nastavite na "0000". Glejte <Registracija PIN kode> (stran 50).
 - Izklopite in vključite to enoto. Poskusite vzpostaviti povezavo.
 - Če so registrirani drugi avdio predvajalniki, jih izbršite. Poskusite vzpostaviti povezavo. Glejte <Brisanje registrirane Bluetooth naprave> (stran 51).
- Ko registrirate s te enote, glejte <Registrirati napravo Bluetooth> (stran 49).
- Za podrobnosti v zvezi z združljivimi Bluetooth avdio predvajalniki glejte <O avdio predvajalniku Bluetooth> (stran 59).

Osnovne funkcije

Izbrati avdio vir Bluetooth

Pritisnite na gumb [SRC]. Obrnite gumb [VOL] in ob prikazu zelenega elementa nanj pritisnite. Izberite zasloni prikaz "BT Audio".

☞ Način izbire SRC 2: S pritiskanjem na gumb [SRC] preklapljate med viri.

Premor in predvajanje

Pritisnite na gumb [▶II].

Iskanje glasbe

Pritisnite na gumb [◀◀] ali [▶▶].



- Vseh ali določenih operacij, kot so opisane zgoraj, avdio predvajalnik Bluetooth ne izvaja, če predvajalnik ne podpira možnosti daljinskega krmiljenja.
- S preklpom med avdio viri Bluetooth se ne zažene ali zaustavi predvajanje samodejno. Izvršite operacijo za zagon ali zaustavitev predvajanja.
- Določenih avdio predvajalnikov ni možno krmiliti z daljave ali ponovno povezati, potem ko odklopite napravo Bluetooth. Za povezavo Bluetooth upravljajte glavno enoto avdio predvajalnika.

Prostoročno telefoniranje

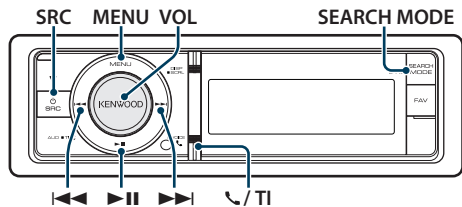

Priklop Bluetooth naprave

Pred uporabo morate Bluetooth napravo priklopiti na to enoto. V ta namen so potrebni naslednji 3 koraki.

1. korak Povezovanje (registracija z Bluetooth napravo)

Napravo Bluetooth (mobilni telefon) je treba registrirati za uporabo s to enoto (povezovanje).

1 Vklopite to enoto Pritisnite na gumb [SRC].

2 Z upravljanjem Bluetooth naprave začnite z registracijo te enote

Z upravljanjem Bluetooth naprave registrirajte enoto za prostoročno telefoniranje (povezovanje). S seznama povezanih enot izberite "KENWOOD BT CD/R-4P1" / "KCA-BT200".

3 Vnesti kodo PIN Vnesite PIN kodo ("0000") v Bluetooth napravo.

Prepričajte se, da je registracija na napravi Bluetooth zaključena.

☞ PIN koda je privzeto nastavljena na "0000". To vrednost lahko spremenite. Glejte <Registracija PIN kode> (stran 50).

4 Z upravljanjem naprave Bluetooth zaženite prostoročno povezavo.

2. korak Povezava

Če ste registrirali dva ali več mobilnih telefonov, izberite le enega. Za več podrobnosti glejte poglavje <Izbira Bluetooth naprave za povezavo> (stran 50).

Ko je mobilni telefon povezan, se prižge indikator "BT".

3. korak Prostoročno telefoniranje

Prostoročno telefoniranje je možno, ko je povezava vzpostavljena.



- Ko registrirate s te enote, glejte <Registrirati napravo Bluetooth> (stran 49).
- Za podrobnosti v zvezi s mobilnimi telefoni Bluetooth s funkcijo za prostoročno telefoniranje glejte <O mobilnem telefonu> (stran 59).

Sprejemanje klica

Sprejemanje telefonskega klica

Pritisnite na gumb [VOL].



- Dejanja, ki prekinajo telefonsko zvezo:
 - Vstaviti CD-ploščo.
 - Priklop USB naprave.
- Ime klicočega je prikazano le, če je bilo že registrirano v telefonski imenik.

Zavrnitev dohodnega klica

Pritisnite na gumb [SRC] in držite gumb [] / [TI] vsaj 1 sekundo.

Med klicem

Prekinitev klica

Pritisnite na gumb [SRC] in držite gumb [] / [TI] vsaj 1 sekundo.

Preklop na zasebni način

Pritisnite na gumb [▶ II].

Preklopite med zasebnim pogovorom ("PRIVATE") in prostoročnim pogovorom ob vsakem pritisku na gumb.



- Glede na vrsto vašega mobilnega telefona, lahko s preklopom na zasebni pogovor izberete vir, ki je bil v uporabi pred začetkom prostoročne povezave. V tem primeru se z upravljanjem enote vira ne da nastaviti nazaj na prostoročen pogovor. Če se želite vrniti na prostoročen pogovor, to storite z mobilnim telefonom.

Nastavitev glasnosti med klicem

Obrnite gumb [VOL].

Čakajoč klic

Sprejemanje novega dohodnega klica, medtem ko trenutni klic začasno odložite

- 1 Pritisnite na gumb [VOL].
- 2 Obrnite gumb [VOL] in ob prikazu zelenega elementa nanj pritisnite. Izberite "ANSWER".

Sprejem novega dohodnega klica po prekinitvi trenutnega klica

Pritisnite na gumb [SRC].

Nadaljevanje trenutnega klica

- 1 Pritisnite na gumb [VOL].
- 2 Obrnite gumb [VOL] in ob prikazu zelenega elementa nanj pritisnite. Izberite "REJECT".

Sprejemanje čakajočega klica po prekinitvi trenutnega klica

Pritisnite na gumb [SRC].

Preklapljanje med trenutnim in čakajočim klicem

Pritisnite na gumb [VOL].

Vsak pritisk na ta gumb zamenja osebo, s katero se pogovarjate.

Ostale funkcije

Brisanje sporočila o prekinitvi povezave

KDC-BT60U

Pritisnite na gumb [📞].

KDC-6047U

Držite gumb [TI] vsaj 1 sekundo.

Ugasne sporočilo "HF Disconnect".

Klicanje

1 Vstop v Bluetooth način

KDC-BT60U

Pritisnite na gumb [📞].

KDC-6047U

Držite gumb [TI] vsaj 1 sekundo.

2 Izbrati način klicanja

Obrnite gumb [VOL] in ob prikazu zelenega elementa nanj pritisnite.

Prikaz na zaslonu	Pregled
"Preset Call"	Klicanje številke iz telefonskega imenika
"Phonebook"	Izbira začetnice za iskanje v imeniku.
"In Call"	Klicanje številke s seznama dohodnih klicev.
"Out Call"	Klicanje številke s seznama odhodnih klicev.
"Missed Call"	Klicanje številke s seznama zgrešenih klicev.
"Number Dial"	Klicanje z vnosom telefonske številke.

Vsi postopki so opisani v nadaljevanju.

3 Izhod iz načina klicanja

KDC-BT60U

Pritisnite na gumb [📞].

KDC-6047U

Držite gumb [TI] vsaj 1 sekundo.

Hitro izbiranje (prednastavljeno)

1 Vstop v Bluetooth način

KDC-BT60U

Pritisnite na gumb [📞].

KDC-6047U

Držite gumb [TI] vsaj 1 sekundo.

2 Izberite način klicanja shranjene številke

Obrnite gumb [VOL] in ob prikazu zelenega elementa nanj pritisnite.

Izberite "Preset call".

3 Izbrati številko za prklic iz pomnilnika

Obrnite gumb [VOL] in ob prikazu zelenega elementa nanj pritisnite.

Izberite prednastavljeno številko.

Izpiše se telefonska številka.

4 Izhod iz načina klicanja shranjene številke

Pritisnite na gumb [MENU].

5 Klicati

Pritisnite na gumb [VOL].



- Prednastavljeno številko morate najprej registrirati. Glejte poglavje <Registrirati seznam prednastavljenih števil klicanja> (stran 29).

Prostoročno telefoniranje

Klicanje številke iz imenika

1 Vstop v Bluetooth način

KDC-BT60U

Pritisnite na gumb .

KDC-6047U

Držite gumb [TI] vsaj 1 sekundo.

2 Izbrati način imenika

Obrnite gumb [VOL] in ob prikazu zelenega elementa nanj pritisnite. Izberite "Phonebook".

3 Izbrati začetnico, ki se išče

Dejanje	Postopek
Pomik na naslednji znak.	Obrnite gumb [VOL].
Pomik v naslednjo vrstico.	Pritisnite na gumb [◀◀] ali [▶▶].
Potrditev izbrane začetnice.	Držite gumb [VOL] vsaj 1 sekundo.

4 Izbrati ime

Dejanje	Postopek
Pomik na naslednjo telefonsko številko.	Obrnite gumb [VOL].
Potrditev izbrane telefonske številke.	Pritisnite na gumb [VOL].

➤ Preklapljanje med načini zaslona

Pritisnite gumb [DISP].

S pritiskanjem na ta gumb preklapljate med imenom in telefonsko številko.

5 Klicati

Pritisnite na gumb [VOL].



- V načinu iskanja sistem išče črko brez naglase, kot je "u", namesto črke z naglasom, kot je "ü".

Klicanje številke s seznama klicev

1 Vstop v Bluetooth način

KDC-BT60U

Pritisnite na gumb .

KDC-6047U

Držite gumb [TI] vsaj 1 sekundo.

2 Izbrati način dnevnika klicev

Obrnite gumb [VOL] in ob prikazu zelenega elementa nanj pritisnite.

Izberite "Out Call" (odhodni klic), "In Call" (dodhodni klic) ali "Missed Call" (zgrešeni klic).

3 Izbrati ime ali telefonsko številko

Obrnite gumb [VOL] in ob prikazu zelenega elementa nanj pritisnite.

➤ Preklapljanje med načini zaslona

Pritisnite gumb [DISP].

S pritiskanjem na ta gumb preklapljate med imenom in telefonsko številko.

4 Klicati

Pritisnite na gumb [VOL].



- Sezname odhodnih, dohodnih in zgrešenih klicev so sezname klicev, ki so izhajali in bili sprejeti preko te enote. Ti klici niso shranjeni v spominu mobilnega telefona.

Klicanje številke

1 Vstop v Bluetooth način

KDC-BT60U

Pritisnite na gumb .

KDC-6047U

Držite gumb [TI] vsaj 1 sekundo.

2 Izberite način klicanja številke

Obrnite gumb [VOL] in ob prikazu zelenega elementa nanj pritisnite. Izberite "Number Dial".

3 Vstop v imenik

Dejanje	Postopek
Izbira številke.	Obrnite gumb [VOL].
Pomik na naslednjo številko.	Pritisnite na gumb [▶▶].
Izbris zadnje številke.	Pritisnite na gumb [◀◀].

- Pritisnite na številčni gumb ([1] – [0]), #([FM]), *(AM) ali gumb +([▶▶]) na daljinskem upravljalniku.

➤ Izbrisati vneseno številko številko za številko:

Pritisnite na gumb [◀◀] na daljinskem krmilniku.

4 Klicati

• Pritisnite na gumb [VOL].

• Pritisnite na gumb [DIRECT] na daljinskem krmilniku.



- Vnesete lahko največ 32 številke.

Klicanje z glasovnim izbiranjem

1 Vstop v način prepoznave glasu

Držite gumb [VOL] vsaj 1 sekundo.

2 Prikaže se "PB Name?".

Ko zaslišite zvočni signal, v 2 sekundah izrecite ime.

3 Prikaže se "PN Type".

Ko zaslišite zvočni signal, v 2 sekundah izrecite kategorijo.

4 Klicati

Pritisnite na gumb [VOL].

➤ Ta korak je enak 4. koraku postopka <Klicanje številke iz imenika> (stran 28). Možno klicati ali izbrati kategorijo.



- Če vašega glasu ni mogoče prepoznati, se prikaže sporočilo. S pritiskom na gumb [VOL] lahko priključete vnos glasu. Glejte <Navodila za iskanje napak> (stran 70).
- Za ime in kategorijo je treba registrirati glasovno oznako. Glejte <Nastavitev glasovnega ukaza za kategorijo> (stran 52).
- Med prepoznavo glasu ni izhoda zvoka.

Registrirati seznam prednastavljenih števil klicanja

1 Izberite telefonsko številko za registracijo

Izberite telefonsko številko z upoštevanjem naslednjega:

- Klicanje številke iz imenika (stran 28)
- Klicanje številke s seznama klicev (stran 28)

2 Vstop v način prednastavljenega pomnilnika

Držite gumb [VOL] vsaj 2 sekundi.

3 Izbira številke za vnos v pomnilnik

Obrnite gumb [VOL] in ga ob prikazu zelenega elementa držite vsaj 1 sekundi.

Izberite prednastavljeno številko.

4 Potrditev številke za vnos v pomnilnik





Obrnite gumb [VOL] in ob prikazu zelenega elementa nanj pritisnite.

Izhod iz načina prednastavljenega pomnilnika

Pritisnite na gumb [MENU].

Prikaz vrste (kategorije) telefonske številke

V imeniku so izpisani elementi kategorije, kot sledi:

Prikaz na zaslonu	Informacije
"GENERAL" / 	Splošno
"HOME" / 	Dom
"OFFICE" / 	Pisarna
"Mobile" / 	Mobilni telefon
"OTHER" / 	Drugo

Nastavitve zaslona

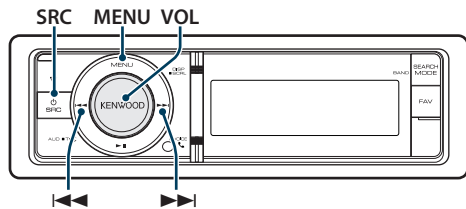

Osnovne funkcije

Izbiranje vrste zaslona

Pritisnite gumb [DISP].

Način	Vrsta zaslona
5-vrstični zaslon	Prikaže 4 do 5 vrstic besedila.
3-vrstični zaslon	Prikaže 2 do 3 vrstic besedila.
iPod zaslon	Prikaže iPod-u podoben zaslon. (samo iPod vir)
Zaslon spektralnega analizatorja	Prikaže vrstico besedila in spektralni analizator.
Zaslon ure	Prikazati uro.



- Ko izberete 5-vrstični zaslon, je lahko stanje prikazano (indikator ON/OFF pri vsaki funkciji) v prvi vrstici, ikona izbranega vira ter naslov besedilnih podatkov pa na levi strani, glejte <Prilagoditev 5-vrstičnega, 3-vrstičnega in iPod zaslona> (stran 32).

Statusni zaslon: Izberite "Settings" > "DISP & ILLUMI" > "Display Select" > "Status"

Stranski zaslon: Izberite "Settings" > "DISP & ILLUMI" > "Display Select" > "Side Select"

Pomikanje besedila

Držite gumb [DISP] vsaj 1 sekundo.

Prikazano besedilo se pomika.

Nastavitve zaslona

Izberete lahko naslednje nastavitve zaslona.

1 Izbrati vir

Pritisnite na gumb [SRC]. Obrnite gumb [VOL] in ob prikazu zelenega elementa nanj pritisnite.

☞ Način izbire SRC 2: S pritiskanjem na gumb [SRC] preklapljate med viri.

2 Vstop v način seznama menijev

Pritisnite na gumb [MENU].

3 Vstop v način za nastavev zaslona

Obrnite gumb [VOL] in ob prikazu zelenega elementa nanj pritisnite.

Izberite "Settings" > "DISP & ILLUMI".

4 Izberite element menija

Obrnite gumb [VOL] in ob prikazu zelenega elementa nanj pritisnite.

Prikaz na zaslonu	Pregled
"Settings"	
"DISP & ILLUMI"	Nastavev zaslona in osvetlitve.
"Display Select"	Izbira in prilagoditev vrste zaslona.
"Color Select"	Izbrati barve osvetlitve plošče. Glejte <Izbira barve osvetlitve> (stran 34).
"Display Off Mode"	Zaslon ugasne, ko enote vsaj 5 sekund ne upravljate, medtem ko je nastavljen "OFF". V načinu namestitve zaslon ne ugasne tudi po izteku 5 sekund. "OFF"/"ON"
"Display Dimmer"	Zmanjšati svetlost osvetlitve zaslona. "Auto": Zatemniti osvetlitev v kombinaciji s stikalom za svetilke vozila. "Manual1": Dolgotrajna zatemnitev osvetlitve. "Manual2": Zatemniti osvetlitev bolj kot Manual1. "OFF": Ni zatemnitve osvetlitve.
"Contrast"	Nastavi kontrast zaslona. "1" - "5" - "12"
"DISP N/P"	Preklopi zaslon plošče med pozitivnim ali negativnim. "POS1"/"POS2"/"NEGA1"/"NEGA2"
"TEXT Scroll"	Specificirati možnost avtomatskega premika po besedilu. "Auto"/"Manual"
"ILLUMI Dimmer"	Zmanjšati svetlost osvetlitve ključa. "Auto": Zatemniti osvetlitev v kombinaciji s stikalom za svetilke vozila. "Manual1": Dolgotrajna zatemnitev osvetlitve. "Manual2": Zatemniti osvetlitev bolj kot Manual1. "OFF": Ni zatemnitve osvetlitve.
"ILLUMI Effect"	Nastavi možnost svetlosti osvetlitve ključa v kombinaciji z delovanjem ključa. "OFF"/"ON"

"ILLUMI MSC SYNC"	Nastaviti možnost barve osvetlitve ključa v kombinaciji z zvočno glasnostjo. "OFF"/"ON"
-------------------	--

(__ : tovarniška nastavitve)

5 Nastavitev

- Ko se prikaže ikona " [PUSH] " (na desnem robu zaslona)
Obrnite gumb [VOL], izberite želeno vrednost nastavitve in nato pritisnite na ta gumb.
- Ko se ikona " [PUSH] " ne prikaže
Pritiskajte na gumb [◀◀] ali [▶▶], da izberete želeno vrednost nastavitve.

6 Izhod iz načina seznama menijev

Držite gumb [MENU] vsaj 1 sekundo, nato nanj pritisnite.

Nastavitve zaslona

Prilagoditev 5-vrstičnega, 3-vrstičnega in iPod zaslona

Omogoča prilagoditev 5-vrstičnega, 3-vrstičnega in iPod zaslona.

1 Izbrati vir

Pritisnite na gumb [SRC]. Obrnite gumb [VOL] in ob prikazu želenega elementa nanj pritisnite.
☞ Način izbire SRC 2: S pritiskanjem na gumb [SRC] preklapljate med viri.

2 Vstop v način seznama menijev

Pritisnite na gumb [MENU].

3 Vstop v način za nastavitve zaslona in izbiranje 5-vrstičnega, 3-vrstičnega ali iPod zaslona.

Obrnite gumb [VOL] in ob prikazu želenega elementa nanj pritisnite.
Izberite "Settings" > "DISP & ILLUMI" > "Display Select" > "Type Select" > 5-line display mode or 3-line display mode or iPod-like display mode (5-vrstični ali 3-vrstični in iPod zaslon).

4 Izberite element nastavitve

Obrnite gumb [VOL] in ob prikazu želenega elementa nanj pritisnite.

Prikaz na zaslonu	Nastavitev
"Display Select"	
"Type Select"	Izbiranje med 5-vrstičnim, 3-vrstičnim ali iPod zaslonom.
"Side Select"	Nastavitev stranskega zaslona. Text/ Icon/ Disappear
"Text Select"	Nastavitev prikaza besedila. 1. Obrnite gumb [VOL], da izberete del besedilnega zaslona Izbrani del besedilnega zaslona utripa. 2. Za izbiro besedila pritisnite na gumb [◀◀] ali [▶▶].
"Status"	Nastavitev prikaza stanja na 5-vrstičnem zaslonu. Prikazati/ Izginiti

(_ : tovarniška nastavitve)

5 Nastavitev

Pritisnite na gumb [◀◀] ali [▶▶].

6 Izhod iz načina seznama menijev

Držite gumb [MENU] vsaj 1 sekundo, nato nanj pritisnite.

Izbira besedilnega zaslona

Vir FM sprejemnik

Frekvenca in ime programske storitve ("Frequency/PS")	Radio tekst ("Radio Text")
Naslov skladbe* ("Song Title")	Spektralni analizator in ura ("Speana/Clock")
Ime izvajalca* ("Artist Name")	Datum ("Date")
Ime postaje* ("Station Name")	Prazno ("Blank")
Radio tekst plus* ("Radio Text Plus")	

* Prikaz informacij radijskega besedila plus.

3-vrstični zaslon

Frekvenca in ime programske storitve ("Frequency/PS")	Radio tekst ("Radio Text")
Naslov skladbe in ime izvajalca* ("Title/Artist")	Spektralni analizator in ura ("Speana/Clock")
Ime postaje* ("Station Name")	Datum ("Date")
Radio tekst plus* ("Radio Text Plus")	Prazno ("Blank")

* Prikaz informacij radijskega besedila plus.

Vir AM sprejemnik

Frekvenca ("Frequency")	Datum ("Date")
Spektralni analizator in ura ("Speana/Clock")	Prazno ("Blank")

Vir USB/ iPod/ zvočkovna datoteka

5-vrstični zaslon

Naslov skladbe ("Song Title")	Vrstica časa predvajanja ("Time Bar") : samo iPod
Naslov albuma ("Album Name")	
Ime izvajalca ("Artist name")	Spektralni analizator in ura ("Speana/Clock")
Ime mape ("Folder name")	Datum ("Date")
Ime datoteke ("File name")	Prazno ("Blank")
Čas predvajanja ("P-Time")	

3-vrstični zaslon

Ime in izvajalec ("Artist/Title")	Vrstica časa predvajanja ("Time Bar") : samo iPod
Album in izvajalec ("Artist/Album")	Spektralni analizator in ura ("Speana/Clock")
Ime mape ("Folder name")	Datum ("Date")
Ime datoteke ("File name")	Prazno ("Blank")
Čas predvajanja ("P-Time")	

iPod zaslon

Naslov skladbe ("Song Title")	Ime izvajalca ("Artist name")
Naslov albuma ("Album Name")	Prazno ("Blank")

Vir glasbeni CD

Naslov plošče ("Disc title")	Spektralni analizator in ura ("Speana/Clock")
Naslov posnetka ("Track title")	Datum ("Date")
Čas predvajanja ("P-Time")	Prazno ("Blank")

Vir dodatni vhod (AUX)

Ime vira ("Source Name")	Datum ("Date")
Spektralni analizator in ura ("Speana/Clock")	Prazno ("Blank")

V seznamu pripravljenosti

Ime vira ("Source Name")	Ura ("Clock")
Datum ("Date")	Prazno ("Blank")

Vir Bluetooth avdio (samo KDC-BT60U)

5-vrstični zaslon

Bluetooth avdio ("Source Name")	Spektralni analizator in ura ("Speana/Clock")
Naslov skladbe ("Song Title")	Datum ("Date")
Ime izvajalca ("Artist name")	Prazno ("Blank")
Naslov albuma ("Album Name")	

3-vrstični zaslon

Bluetooth avdio ("Source Name")	Spektralni analizator in ura ("Speana/Clock")
Ime in izvajalec ("Artist/Title")	Datum ("Date")
Album in izvajalec ("Artist/Album")	Prazno ("Blank")

Vir izmenjevalnik plošč (dodatno)

Naslov plošče ("Disc title")	Spektralni analizator in ura ("Speana/Clock")
Naslov posnetka ("Track title")	Datum ("Date")
Čas predvajanja ("P-Time")	Prazno ("Blank")



- Če izbrani element prikaza ne vsebuje nobene informacije, se prikaže druga informacija.
- Določene elemente ni možno izbrati - odvisno od tipa zaslona in vrstice.
- Če med predvajanjem iPod-a izberete "Folder name", bodo imena prikazana glede na trenutno izbiro elementov brskanja.
- Če je nastavljeno krmiljenje iPod v ročnem načinu, se izpiše "iPod by Hand Mode", medtem ko se predvaja iPod.
- Če ni možno prikazati vseh znakov, medtem ko se predvaja iPod, se izpiše številka datoteke s seznama.

Informacije	Prikaz na zaslonu
Naslov skladbe	"TITLE****"
Ime mape	"FLD****"
Ime datoteke	"FILE****"

Prilagoditev zaslona spektralnega analizatorja

Omogoča prilagoditev zaslona spektralnega analizatorja.

1 Izbrati vir

Pritisnite na gumb [SRC]. Obrnite gumb [VOL] in ob prikazu zelenega elementa nanj pritisnite.

☞ Način izbire SRC 2: S pritiskanjem na gumb [SRC] preklapljate med viri.

2 Vstop v način seznama menijev

Pritisnite na gumb [MENU].

3 Vstop v način za nastavitve zaslona in izbiranje zaslona spektralnega analizatorja

Obrnite gumb [VOL] in ob prikazu zelenega elementa nanj pritisnite.

Izberite "Settings" > "DISP & ILLUMI" > "Display Select" > "Type Select" > Spectrum analyzer display mode (zaslon spektralnega analizatorja).

4 Izberite element nastavitve

Obrnite gumb [VOL] in ob prikazu zelenega elementa nanj pritisnite.

Prikaz na zaslonu	Nastavitev
"Display Select"	
"Type Select"	Izbiranje zaslona spektralnega analizatorja.
"Graphic Select"	Spreminjanje zaslona spektralnega analizatorja.
"Text Select"	Nastavitev prikaza besedila.

5 Nastavitev

Pritisnite na gumb [◀◀] ali [▶▶].

6 Izhod iz načina seznama menijev

Držite gumb [MENU] vsaj 1 sekundo, nato nanj pritisnite.

Nastavitve zaslona

Izbira barve osvetlitve

Izbrati barve osvetlitve ploščice.

1 Vstop v način seznama menijev

Pritisnite na gumb [MENU].

2 Vstop v način izbire barve osvetlitve

Obrnite gumb [VOL] in ob prikazu želenega elementa nanj pritisnite.

Izberite "Settings" > "DISP & ILLUMI" > "Color Select".

3 Izbrati mesto, kjer želite nastaviti barvo osvetlitve

Obrnite gumb [VOL] in ob prikazu želenega elementa nanj pritisnite.

Mesto	Prikaz na zaslonu
Zaslon in gumb	"All"
Prikaz na zaslonu	"Display"
Gumb	"Key"

4 Izbrati barvo osvetlitve

Obrnite gumb [VOL] in ob prikazu želenega elementa nanj pritisnite.

Izberite barvo v "Variable Scan"/"Color1" — "Color 10"/"User".

Ustvariti barvo "User"

Ustvarite lahko prvotno barvo, medtem ko izbirate iz "Color1" — "Color10".

Barvo, ki jo ustvarite, lahko priključete z izbiro ukaza "User".

1. Držite gumb [VOL] vsaj 1 sekundo.

Vstopite v način nastavitve podrobnosti barve.

2. Nastavite barvo.

Dejanje	Postopek
Izbrati barvo za nastavev. (rdeča, zelena ali modra)	Pritisnite na gumb [◀◀] ali [▶▶].
Nastaviti barvo. (območje: 0 – 9)	Obrnite gumb [VOL].

3. Pritisnite na gumb [VOL].

Zapustite način nastavitve podrobnosti barve.

5 Izhod iz načina seznama menijev

Držite gumb [MENU] vsaj 1 sekundo, nato nanj pritisnite.

Nastavev zaslona pomožnega vhoda

Izbira zaslona ob preklopu na vir pomožnega vhoda.

1 Izbrati vir AUX

Pritisnite na gumb [SRC]. Obrnite gumb [VOL] in ob prikazu želenega elementa nanj pritisnite. Izberite zaslonski prikaz "AUX".

☞ Način izbire SRC 2: S pritiskanjem na gumb [SRC] preklapljate med viri.

2 Vstop v način seznama menijev

Pritisnite na gumb [MENU].

3 Vhod v način nastavitve zaslona pomožnega vhoda

Obrnite gumb [VOL] in ob prikazu želenega elementa nanj pritisnite.

Izberite "Settings" > "AUX Name Set".

4 Izbrati zaslon pomožnega vhoda

Obrnite gumb [VOL].

Izberite "AUX", "DVD", "PORTABLE", "GAME", "VIDEO" ali "TV".

5 Izhod iz načina seznama menijev

Držite gumb [MENU] vsaj 1 sekundo, nato nanj pritisnite.



- Zaslon pomožnega vhoda je možno nastaviti, če uporabljate vgrajeni pomožni vhod ali pomožni vhod za neobvezni KCA-S220A. Na KCA-S220A se izpiše "AUX EXT" kot privzeta vrednost.
- Vir AUX je prednastavljen na izklop "OFF". Pred nastavitvijo zaslona nastavite funkcijo "Built in AUX", ki je opisana v poglavju <Začetne nastavitve> (stran 36), na "ON".

Ura in ostale funkcije

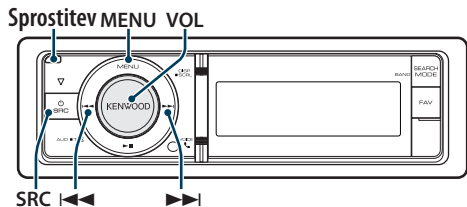

Nastavitev ure in datuma

Ta funkcija omogoča nastavitev ure in datuma.

Prikaz na zaslonu	Pregled
"Settings"	
"Clock & Date"	
"Clock Adjust"	Nastavitev ure.
"Time Synchronized"	Sinhronizacija časovnih podatkov postaje RDS z uro v napravi. "OFF"/"ON"
"Date Adjust"	Nastavitev datuma.
"Date Mode Select"	Nastaviti način prikaza datuma.

(__ : tovarniška nastavitev)

1 Vstop v način seznama menijev

Pritisnite na gumb [MENU].

2 Izbira samodejne nastavitve časa RDS-a

Obrnite gumb [VOL] in ob prikazu zelenega elementa nanj pritisnite.

Izberite "Settings" > "Clock & Date" > "Time Synchronize" > "ON" ali "OFF".

Če izberete "OFF", nadaljujte s 3. točko.

Če izberete "ON", nadaljujte s 5. točko.

3 Vstop v način nastavitve ure

Obrnite gumb [VOL] in ob prikazu zelenega elementa nanj pritisnite.

Izberite "Settings" > "Clock & Date" > "Clock Adjust".

4 Nastaviti uro

1. Obračajte gumb [VOL], da nastavite uro.
2. Pritisnite na gumb [▶▶].
3. Obračajte gumb [VOL], da nastavite minute.
4. Pritisnite na gumb [VOL].

5 Vstop v način nastavitve datuma

Obrnite gumb [VOL] in ob prikazu zelenega elementa nanj pritisnite.

Izberite "Date Adjust".

6 Nastaviti datum

1. Obračajte gumb [VOL], da nastavite leto.
2. Pritisnite na gumb [▶▶].
3. Obračajte gumb [VOL], da nastavite mesec.
4. Pritisnite na gumb [▶▶].
5. Obračajte gumb [VOL], da nastavite dan.
6. Pritisnite na gumb [VOL].

7 Vstop v način formata datuma

Obrnite gumb [VOL] in ob prikazu zelenega elementa nanj pritisnite.

Izberite "Date Mode Select".

8 Izberite prikaz datuma

Obrnite gumb [VOL] in ob prikazu zelenega elementa nanj pritisnite.

Izberite med 7 tipi.

9 Izhod iz načina seznama menijev

Držite gumb [MENU] vsaj 1 sekundo, nato nanj pritisnite.

Ura in ostale funkcije

Začetne nastavitve

Izberete lahko naslednje elemente začetne nastavitve.

1 Izberite stanje pripravljenosti

Pritisnite na gumb [SRC]. Obrnite gumb [VOL] in ob prikazu želenega elementa nanj pritisnite. Izberite zaslonski prikaz "STANDBY".

➤ Način izbire SRC 2: S pritisnjenjem na gumb [SRC] preklapljate med viri.

2 Vstop v način seznama menijev

Pritisnite na gumb [MENU].

3 Vstop v način začetnih nastavitvev

Obrnite gumb [VOL] in ob prikazu želenega elementa nanj pritisnite. Izberite "Initial Settings".

4 Izberite element nastavitve

Obrnite gumb [VOL].

Prikaz na zaslonu	Pregled
"Initial Settings"	
"SRC Select"	Nastaviti način izbire vira. "Settings 1"/"2"
"Beep"	Vklop ali izklop zvočnega signala (pisk) za preverjanje delovanja. "OFF"/"ON"
"Russian"	Ko je vključena ta funkcija "ON", se izpišejo naslednji nizi črk v slovenščini: Ime mape/ ime datoteke/ naslov skladbe/ ime izvajalca/ naslov albuma/ KCA-BT200 (dodatna oprema) "OFF"/"ON"
"Menu Language"	Izberete lahko jezik zaslona za seznam menijev. "English"/"Français"/"Español"/"Deutsch"/ "Italiano"/"Русский"
"Power OFF Wait"	Nastavitev časovnika za samodejen izklop naprave, ko se stanje pripravljenosti nadaljuje. S to nastavitvijo varčujete z energijo akumulatorja vozila. "----": Funkcija časovnika za samodejni izklop je izklopljena. "20min"/"40min"/"60min": Izklopi napajanje naprave po minutah.
"Built in AUX"	Ko je to nastavljeno na ON, se lahko izbere vir AUX. "ON": Omogoča izbiro AUX vira. Uporabite to nastavitve, če je vgrajen AUX terminal ves čas povezan z zunanjo opremo. "OFF": Onemogoči izbiro AUX vira. Uporabite to nastavitve, ko vgrajenega AUX terminala ne uporabljate.

"Forced CD-DA"	Nastaviti način branja CD-plošče. "Settings 1": Med predvajanjem plošče sistem avtomatsko loči med ploščo z avdio datoteko in glasbeno CD-ploščo. "Settings 2": Sistem na silo predvaja kot glasbeno CD-ploščo.
"Favorite Delete"	Izbrisati pomnilnik prednostnih prednastavitvev. Glejte <Izbrisati pomnilnik prednostnih prednastavitvev> (stran 47).
"Built in AMP"	Z izbiro "OFF" se izključi vgrajeni ojačevalnik. Z izklopom vgrajenega ojačevalnika se izboljša kakovost zvoka s Preout-a. "OFF"/"ON"
"DSI"	DSI (indikator onemogočenega sistema) enote utripa, ko odstranite prednjo ploščo. "OFF"/"ON"

(___ : tovarniška nastavitvev)

5 Nastavitvev

- Ko se prikaže ikona " [PUSH] " (na desnem robu zaslona) Obrnite gumb [VOL], izberite želeno vrednost nastavitve in nato pritisnite na ta gumb.
- Ko se ikona " [PUSH] " ne prikaže Pritiskajte na gumb [◀◀] ali [▶▶], da izberete želeno vrednost nastavitvev.

6 Izhod iz načina seznama menijev

Držite gumb [MENU] vsaj 1 sekundo, nato nanj pritisnite.

Nastavitev predstavitvenega načina

Vklop/izklop predstavitvenega načina.

- 1 Vstop v način seznama menjav**
Pritisnite na gumb [MENU].
- 2 Vstop v nastavitev predstavitvenega načina**
Obrnite gumb [VOL] in ob prikazu zelenega elementa nanj pritisnite.
Izberite "DEMO Mode".
- 3 Nastaviti način demonstracije**
Obrnite gumb [VOL] in ob prikazu zelenega elementa nanj pritisnite.
Izberite "ON" (vklop) ali "OFF" (izklop).
- 4 Izhod iz načina seznama menjav**
Pritisnite na gumb [MENU].

Funkcija KDC-6047U

Utišati glasnost po sprejemu telefonskega klica

Ob prejemu telefonskega klica avdio sistem samodejno utiša zvok.

Ob prejetju klica

Prikaže se "CALL".

Avdio sistem vklopi premor.

Poslušanje avdia med klicem

Pritisnite na gumb [SRC].

"CALL" izgine in avdio sistem se ponovno vzpostavi.

Ob koncu klica

Odložite telefon.

"CALL" izgine in avdio sistem se ponovno vzpostavi.



- Za funkcijo izklopa glasnosti telefona "TEL Mute" povežite žico "MUTE" na telefon, in sicer z običajnim telefonskim priključkom. Glejte <Povezovanje žic na priključke> (stran 66).

Prednja plošča z zaščito pred krajo

Prednjo ploščo lahko odstranite in jo odnesete s seboj, s čimer lahko preprečite krajo.

Odstranjevanje prednje plošče

- 1 Pritisnite na gumb za sprostitiv.**
Spustno odprite prednjo ploščo.
- 2 Potisnite prednjo ploščo levo in naprej ter jo odstranite.**

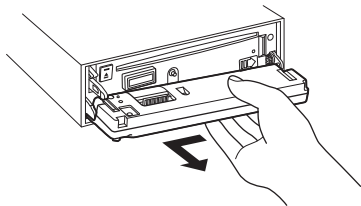

- Prednja plošča je precizni kos opreme, ki se lahko poškoduje zaradi šoka ali sunka.
- Odstranjeno prednjo ploščo hranite v temu namenjeni škatlici.
- Prednje plošče (in ohišja za prednjo ploščo) ne izpostavljajte na neposredno sončno svetlobo ali preveliko vročino oz. vlago. Izogibajte se tudi mestom, kjer je veliko prahu, ali kjer obstaja možnost pljuskov vode.

Namestitev prednje plošče

- 3 Poravnajte gred na enoti tako, da pritisnete na prednjo ploščo.**

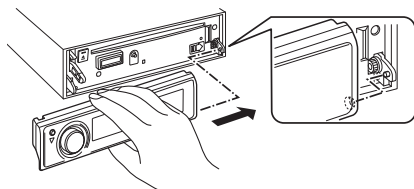

- 4 Pritisnite prednjo ploščo, tako da se zaskoči na mesto.**

Ko ustrezno namestite prednjo ploščo, lahko začnete uporabljati enoto.

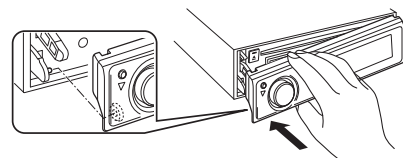

Nastavitve zvoka

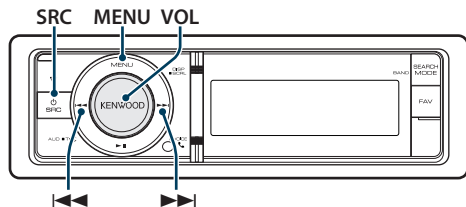

Avdio kontrola

Nastaviti je možno naslednje elemente avdio kontrole.

Prikaz na zaslonu	Pregled
"SubWooper Level"	Nastavite lahko raven globokotona. "–15" — "0" — "+15"
"DSP Set"	"Bypass": Onemogoči DSP funkcijo. "Through": Omogoči DSP funkcijo.
"Equalizer"	Nastaviti kakovost zvoka. - Izbrati prednastavljeno krivuljo izenačevalnika (stran 39). - Ročna nastavitvev izenačevalnika (stran 39).
"Bass Boost"	Nastaviti raven povečanja basa v dveh fazah. "OFF" / "Step1" — "2"
"HIGHWAY-SOUND"	Kompenzirati majhno glasnost ali izgubo basa zaradi hrupa na cesti – za bolj jasen glas. "OFF" / "Step1" / "2" / "3"
"Supreme+"	Vključiti/izključiti funkcijo "Supreme plus". Je na voljo, ko je nastavljen CD vir, vir zvokovne datoteke USB-ja in iPod vir. "ON" / "OFF"
"Position"	Kompenzirati zvočno okolje, ustrezno položaju poslušanja. - Izbiranje položaja poslušanja (stran 40). - Fina nastavitvev položaja poslušanja (stran 40).
"Balance"	Nastavitvev glasnosti levih in desnih zvočnikov. (levo) "L15" — "0" — "R15" (desno)
"Fader"	Nastavitvev glasnosti prednjih in zadnjih zvočnikov. (zadaj) "R15" — "0" — "F15" (spredaj)
"2Zone Rear Volume"	Glejte <Sistem dvojnega območja> (stran 41).
"SubWooper"	Vklop ali izklop izhoda nizkotona. "ON" / "OFF"
"Detailed Setup"	
"Car Type"	Za čist zvok morate nastaviti zvočno okolje glede na mesto vgradnje in velikost zvočnikov, glejte:
"Speaker"	
"Car Type Adjust"	- Izbiranje tipa vozila (stran 42). - Nastavitvev zvočnikov (stran 42).
"X'Over"	- Fina nastavitvev tipa vozila (stran 43). - Nastavitvi X'Over (stran 44).
"Volume offset"	Jakost vsakega zvočnega vira lahko nastavite kot razliko od osnovne jakosti. "–8" — "±0" (AUX: "–8" — "+8")

"2Zone"	Nastavitve sistema Dual Zone.
"2Zone Select"	- Sistem dvojnega območja (stran 41).
"Preset"	Prednastavitvev avdia. - Prednastavljeni avdio pomnilnik (stran 44). - Priklicati avdio prednastavitvev (stran 45).

(_ : tovarniška nastavitvev)

1 Izbrati vir

Pritisnite na gumb [SRC]. Obrnite gumb [VOL] in ob prikazu zelenega elementa nanj pritisnite. Izberite kateri koli vir, razen "STANDBY".

➤ Način izbire SRC 2: S pritiskanjem na gumb [SRC] preklapljate med viri.

2 Vhod v način avdio komande

Pritisnite na gumb [VOL].

3 Izberite element nastavitve

Obrnite gumb [VOL] in ob prikazu zelenega elementa nanj pritisnite.

4 Nastavitve

Pritisnite na gumb [◀◀] ali [▶▶], da izberete vrednost nastavitve, nato pritisnite na gumb [VOL].

5 Izhod iz načina avdio komande

Držite gumb [MENU] vsaj 1 sekundo, nato nanj pritisnite.

Opombe

• DSP Set (Nastavitvev DSP-ja)

Ko je "DSP Set" nastavljen na "BYPASS", je DSP funkcija izklopljena in obarvanih elementov ni mogoče nastaviti.

• HIGHWAY-SOUND

Poveča glasnost oslabelega zvoka, ki se zgublja zaradi cestnega hrupa – za bolj slišen zvok. Dodatno, poudari base, ki se zgubljuje zaradi hrupa na cesti – za večjo zvočno dinamiko.

• Supreme+ (Supreme Plus)

Tehnologija za ekstrapoliranje in dopolnitev z ustreznim algoritmom; visokofrekvenčno območje, ki se prekine med zakodiranjem, sistem dopolni za reprodukcijo naravne zvočne kakovosti. Dopolnjevanje se optimizira v stisnjem formatu (AAC, MP3 ali WMA) in procesira v skladu z bitno hitrostjo. Učinek je zanemarljiv pri glasbi, ki je zakodirana pri visoki bitni stopnji, variabilni bitni stopnji ali če ima minimalno območje visoke frekvence. Dopolnita se tudi bas in vokal glasbene CD-ja in iPod-a.

• Sistem dvojnega območja

Izhod glavnega vira in podvira (pomožni vhod) na prednjem kanalu in kanalu zadaj ločeno.

Izbrati prednastavljeno krivuljo izenačevalnika

Izbirate lahko med naslednjimi krivuljami izenačevalnika:

Prikaz na zaslonu	Krivulja izenačevalnika
"Natural"	Naravno
"User"	Uporabniško*
"Rock"	Rock
"Pops"	Pop
"Easy"	Enostavno
"Top 40"	Top 40
"Jazz"	Jazz
"Game"	Igre
"iPod"	iPod (le za vir iPod)

* Priklic krivulje izenačevalnika, kot je določena v poglavju <Ročna nastavitvev izenačevalnika> (___ : tovarniška nastavitvev)

1 Izbrati vir

Pritisnite na gumb [SRC]. Obrnite gumb [VOL] in ob prikazu zelenega elementa nanj pritisnite.

Izberite kateri koli vir, razen "STANDBY".

➤ Način izbire SRC 2: S pritiskanjem na gumb [SRC] preklapljate med viri.

2 Vhod v način avdio komande

Pritisnite na gumb [VOL].

3 Vstop v način prednastavljenega izenačevalnika

Obrnite gumb [VOL] in ob prikazu zelenega elementa nanj pritisnite.

Izberite "Equalizer" > "Preset Equalizer".

4 Izbrati krivuljo izenačevalnika

Pritisnite na gumb [◀◀] ali [▶▶].

➤ zbrati krivuljo izenačevalnika iPod

Izbirati je možno med 22 tip krivulj izenačevalnika za iPod, potem ko izberete možnost "iPod".

1. Vstop v način izenačevalnika iPod

Pritisnite na gumb [VOL].

2. zbrati krivuljo izenačevalnika iPod

Pritisnite na gumb [◀◀] ali [▶▶] in ob prikazu zelenega elementa nanj ponovno pritisnite.

5 Izhod iz načina avdio komande

Držite gumb [MENU] vsaj 1 sekundo, nato nanj pritisnite.



• Izbrati je možno za vse posamezne vire.

Ročna nastavitvev izenačevalnika

Nastavitve je možno naslednje elemente izenačevalnika.

Pas	Predmet	Območje
"BAND1" (62,5 Hz)	"GAIN" raven pasu "EFFECT" bas učinek	-9 — +9 dB "ON"/"OFF"
"BAND2" (250 Hz)	"GAIN" raven pasu	-9 — +9 dB
"BAND3" (1 kHz)	"GAIN" raven pasu	-9 — +9 dB
"BAND4" (4 kHz)	"GAIN" raven pasu	-9 — +9 dB
"BAND5" (16 kHz)	"GAIN" raven pasu	-9 — +9 dB

(___ : tovarniška nastavitvev)

1 Izbrati vir

Pritisnite na gumb [SRC]. Obrnite gumb [VOL] in ob prikazu zelenega elementa nanj pritisnite.

Izberite kateri koli vir, razen "STANDBY".

➤ Način izbire SRC 2: S pritiskanjem na gumb [SRC] preklapljate med viri.

2 Vhod v način avdio komande

Pritisnite na gumb [VOL].

3 Vstop v način ročnega krmiljenja izenačevalnika

Obrnite gumb [VOL] in ob prikazu zelenega elementa nanj pritisnite.

Izberite "Equalizer" > "Manual Equalizer".

4 Izbrati element za nastavitvev

Dejanje	Postopek
Izberite element.	Obrnite gumb [VOL].
Nastavite posamezni element.	Pritisnite na gumb [◀◀] ali [▶▶].
Nastaviti vrednost	Pritisnite na gumb [VOL].

5 Izhod iz načina avdio komande

Držite gumb [MENU] vsaj 1 sekundo, nato nanj pritisnite.



- Če v meniju <Izbrati prednastavljeno krivuljo izenačevalnika> (stran 39) izberete "iPod", ročna nastavitvev izenačevalnika ni možna.
- Izbrati je možno za vse posamezne vire.

Nastavitve zvoka

Izbiranje položaja poslušanja

Nastavitev zvočnega okolja glede na položaj poslušanja. Izbira položaja glede na položaj poslušanja.

Kompenzirani sedež	Prikaz na zaslonu
Ni kompenzacije.	"ALL"
Sedež spredaj levo	"Front-Left"
Sedež spredaj desno	"Front-Right"
Sedež spredaj	"Front"

(___ : tovarniška nastavitvev)

1 Izbrati vir

Pritisnite na gumb [SRC]. Obrnite gumb [VOL] in ob prikazu zelenega elementa nanj pritisnite.

Izberite kateri koli vir, razen "STANDBY".

☞ Način izbire SRC 2: S pritiskanjem na gumb [SRC] preklapljate med viri.

2 Vhod v način avdio komande

Pritisnite na gumb [VOL].

3 Vstop v način nastavitve prednastavljenega položaja

Obrnite gumb [VOL] in ob prikazu zelenega elementa nanj pritisnite.

Izberite "Position" > "Preset Position".

4 Izbrati sedež za kompenzacijo

Pritisnite na gumb [◀◀] ali [▶▶].

5 Izhod iz načina avdio komande

Držite gumb [MENU] vsaj 1 sekundo, nato nanj pritisnite.

Fina nastavitvev položaja poslušanja

Natančno nastaviti vrednost, kot je določena z izbiro prednastavljenega položaja na posamezni zvočnik.

1 Izbrati vir

Pritisnite na gumb [SRC]. Obrnite gumb [VOL] in ob prikazu zelenega elementa nanj pritisnite.

Izberite kateri koli vir, razen "STANDBY".

☞ Način izbire SRC 2: S pritiskanjem na gumb [SRC] preklapljate med viri.

2 Vhod v način avdio komande

Pritisnite na gumb [VOL].

3 Vstop v način ročne nastavitve položaja

Obrnite gumb [VOL] in ob prikazu zelenega elementa nanj pritisnite.

Izberite "Position" > "DTA".

4 Izbrati zvočnik za nastavitvev

Obrnite gumb [VOL] in ob prikazu zelenega elementa nanj pritisnite.

Predmet	Pregled nastavitve
"FRONT" / "L"	Zvočnik spredaj levo
"FRONT" / "R"	Zvočnik spredaj desno
"REAR" / "L"	Zvočnik zadaj levo
"REAR" / "R"	Zvočnik zadaj desno
"SUBWOOFER" / "L"	Nizkotonec levo
"SUBWOOFER" / "R"	Nizkotonec desno
"INITIAL"	Inicializirati vrednosti nastavitve.

5 Nastaviti vrednost

Pritisnite na gumb [◀◀] ali [▶▶].

Nastavite med 0 in 170 cm.

Če želite izvršiti "INITIAL", držite gumb [VOL] vsaj 1 sekundo.

6 Izhod iz načina avdio komande

Držite gumb [MENU] vsaj 1 sekundo, nato nanj pritisnite.

Sistem dvojnega območja

Izhod glavnega vira in podvira (pomožni vhod) na prednjem kanalu in kanalu zadaj ločeno.

Prikaz na zaslonu	Pregled
"2Zone Rear Volume"*1	Nastavitev glasnosti zadnjega kanala. "0" — "35"
"Detailed Setup"	
"2Zone"	Nastavitev sistema Dual Zone. "OFF"/"ON"
"2Zone Select"*1	Določitev cilja zvoka podvira, ko je vključena funkcija Dual Zone (dvojnega območja). "Rear"/"Front"

*1 Sistem Dual Zone je nastavljen na "ON".
(__ : tovarniška nastavitev)

1 Izbrati vir

Pritisnite na gumb [SRC]. Obrnite gumb [VOL] in ob prikazu zelenega elementa nanj pritisnite. Izberite kateri koli vir, razen "STANDBY".

☞ Način izbire SRC 2: S pritiskanjem na gumb [SRC] preklapljate med viri.

2 Vhod v način avdio komande

Pritisnite na gumb [VOL].

3 Obrnite gumb [VOL] in ob prikazu zelenega elementa nanj pritisnite.

Izberite "Detailed Setup".

4 Izbrati element za nastavitev

Obrnite gumb [VOL] in ob prikazu zelenega elementa nanj pritisnite.

5 Izhod iz načina avdio komande

Držite gumb [MENU] vsaj 1 sekundo, nato nanj pritisnite.



- Glavni vir izberite z gumbom [SRC].
- Nastavite glasnost prednjega kanala z gumbom [VOL].
- Upravljanje avdija nima vpliva na pomožni vir.
- Ko je sistem Dual Zone (dvojnega območja) vklopljen, pride do naslednjih omejitev.
 - Iz nizkotonca ni signala.
 - Elementi "Fader", "Subwoofer Level" poglavja <Avdio kontrola> (stran 38) in DSP funkcija niso na voljo.
- Bluetooth avdio vir lahko nastavite izključno na prednji zvočnik. Nastavite "2Zone Select" na "Rear".

Nastavitev DSP-ja

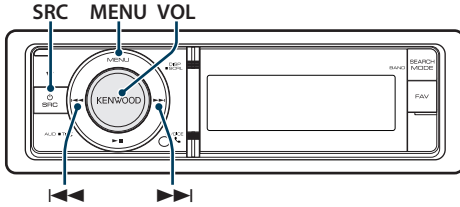

Izbiranje tipa vozila

Zakasnitev prihoda zvoka lahko kompenzirate z izbiro okolja naslednjih tipov vozil.

Prikaz na zaslonu	Pregled
"OFF"	Ni kompenzacije.
"Compact"	Kompaktno vozilo
"Sedan"	Sedan
"Wagon"	Kombinirano vozilo
"Minivan"	Kombi
"SUV"	Športno funkcionalna vozila
"Passenger Van"	Potniški kombi

(_ : tovarniška nastavitvev)

1 Izbrati vir

Pritisnite na gumb [SRC]. Obrnite gumb [VOL] in ob prikazu želenega elementa nanj pritisnite. Izberite kateri koli vir, razen "STANDBY".

☞ Način izbire SRC 2: S pritiskanjem na gumb [SRC] preklapljate med viri.

2 Vhod v način avdio komande

Pritisnite na gumb [VOL].

3 Vstop v način izbire kabine

Obrnite gumb [VOL] in ob prikazu želenega elementa nanj pritisnite.

Izberite "Detailed Setup" > "Car Type".

4 Izbrati tip vozila

Pritisnite na gumb [◀◀] ali [▶▶].

5 Nastaviti vrednost

Pritisnite na gumb [VOL].

6 Izhod iz načina avdio komande

Držite gumb [MENU] vsaj 1 sekundo, nato nanj pritisnite.



• Z uporabo funkcije <Fina nastavitvev tipa vozila> (stran 43) lahko podrobno nastavite kompenzacijo razdalj.

Nastavitev zvočnikov

Zvočnik X'Over se avtomatsko nastavi, potem ko izberete položaj in velikost posameznega zvočnika iz naslednjih elementov.

Zvočnik	Predmet	Območje
"FRONT"	"SIZE"	Velikost zvočnika spredaj "O.E.M." (prva vgradnja), "10cm", "13cm", "16cm", "17cm", "18cm", "4x6", "5x7", "6x8", "6x9", "7x10"
	"LOCATION"	Lokacija zvočnika spredaj "Door" (vrata), "On Dash" (na armaturni plošči), "Under Dash" (pod armaturno ploščo)
	"TWEETER"	Visokotonec velikosti zvočnika "None" (brez), "Use" (v uporabi)
"REAR"	"SIZE"	Velikost zvočnika zadaj "None" (brez), "O.E.M." (prva vgradnja), "10cm", "13cm", "16cm", "17cm", "18cm", "4x6", "5x7", "6x8", "6x9", "7x10"
	"LOCATION"	Lokacija zvočnika zadaj • "Door" (vrata), "Rear Deck" (zadnja polica) • "2nd Row" (2. vrsta), "3rd Row" (3. vrsta) (Tip vozila: "Minivan" (enoprostorec), "Passenger Van" (potniški kombi))
	"SUB W"	Nizkotonec velikosti zvočnika "None" (brez), "16cm", "20cm", "25cm", "30cm", "38cm Over"

(_ : tovarniška nastavitvev)

1 Izbrati vir

Pritisnite na gumb [SRC]. Obrnite gumb [VOL] in ob prikazu želenega elementa nanj pritisnite. Izberite kateri koli vir, razen "STANDBY".

☞ Način izbire SRC 2: S pritiskanjem na gumb [SRC] preklapljate med viri.

2 Vhod v način avdio komande

Pritisnite na gumb [VOL].

3 Vstop v način nastavitve zvočnika

Obrnite gumb [VOL] in ob prikazu želenega elementa nanj pritisnite.

Izberite "Detailed Setup" > "Speaker".

4 Izbrati element za nastavitvev

Dejanje	Postopek
Izberite element.	Obrnite gumb [VOL].
Nastavite posamezni element.	Pritisnite na gumb [◀◀] ali [▶▶].
Nastaviti vrednost	Pritisnite na gumb [VOL].

5 Izhod iz načina avdio komande

Držite gumb [MENU] vsaj 1 sekundo, nato nanj pritisnite.

Fina nastavitve tipa vozila

Fina nastavitve kompenzacijske vrednosti položaja zvočnika, kot je opisano v poglavju <Zbiranje tipa vozila> (stran 42).

Prikaz na zaslonu	Predmet	Območje
"Front"	Zvočnik spredaj	0 – 440 cm
"Rear"	Zvočnik zadaj	0 – 440 cm
"SW"	Nizkotonec	0 – 440 cm

(___ : tovarniška nastavitve)

1 Izbrati vir

Pritisnite na gumb [SRC]. Obrnite gumb [VOL] in ob prikazu zelenega elementa nanj pritisnite. Izberite kateri koli vir, razen "STANDBY".

☞ Način izbire SRC 2: S pritiskanjem na gumb [SRC] preklapljate med viri.

2 Vhod v način avdio komande

Pritisnite na gumb [VOL].

3 Vstop v način nastavitve tipa vozila

Obrnite gumb [VOL] in ob prikazu zelenega elementa nanj pritisnite.

Izberite "Detailed Setup" > "Car Type Adjust".

4 Izbrati element za nastavitve

Dejanje	Postopek
Izberite element.	Obrnite gumb [VOL].
Nastavite posamezni element.	Pritisnite na gumb [◀◀] ali [▶▶].
Nastaviti vrednost	Pritisnite na gumb [VOL].

Nastavitve časa zakasnitve se avtomatsko prepoznajo in kompenzirajo, in sicer z določitvijo razdalj zvočnikov od središčne točke v vozilu.

- 1 Nastavite prednje in zadnje položaje ter višino referenčne točke v višino ušes osebe, ki sedi v prednjem sedežu; nastavite desni in levi položaj na sredino prostora v vozilu.
- 2 zmerite razdaljo od referenčne točke do zvočnikov.
- 3 Izračunajte razliko razdalje glede na najbolj oddaljeni zvočnik.

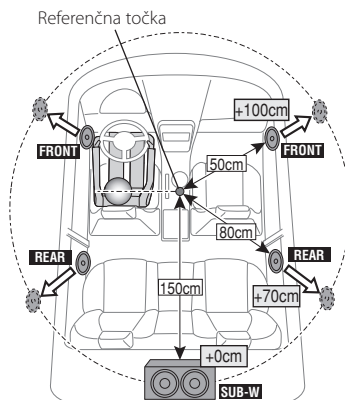

5 Izhod iz načina avdio komande

Držite gumb [MENU] vsaj 1 sekundo, nato nanj pritisnite.

Nastavitev DSP-ja

Nastaviti X'Over

Fina nastavitev naslednjih vrednosti glede na vrednosti crossover-ja (X'Over) v poglavju <Nastavitev zvočnikov> (stran 42).

Prikaz na zaslonu	Predmet	Območje
"X'Over"		
"Front"	"FC"	Prednji visoko prepustni filter <u>Sklozi</u> , 30, 40, 50, 60, 70, 80, 90, 100, 120, 150, 180, 220, 250 (Hz)
	"SLOPE"	Prednji visoko prepustni naklon -6, -12, -18, -24 dB/okt
"Rear"	"FC"	Zadnji visoko prepustni filter <u>Sklozi</u> , 30, 40, 50, 60, 70, 80, 90, 100, 120, 150, 180, 220, 250 (Hz)
	"SLOPE"	Zadnji visoko prepustni naklon -6, -12, -18, -24 dB/okt
"SubWoofer"	"FC"	Nizko prepustni filter nizkotonca 30, 40, 50, 60, 70, 80, 90, 100, 120, 150, 180, 220, 250*, <u>Sklozi</u> (Hz)
	"SLOPE"	Naklon nizkotonca -6, -12, -18, -24 dB/okt
	"PHASE"	Faza nizkotonca Reverse (180°) / <u>Normal</u> (0°)

(___ : tovarniška nastavitev)

1 Izbrati vir

Pritisnite na gumb [SRC]. Obrnite gumb [VOL] in ob prikazu želenega elementa nanj pritisnite. Izberite kateri koli vir, razen "STANDBY".

➤ Način izbire SRC 2: S pritiskanjem na gumb [SRC] preklapljate med viri.

2 Vhod v način avdio komande

Pritisnite na gumb [VOL].

3 Vhod v način nastavitve X'Over

Obrnite gumb [VOL] in ob prikazu želenega elementa nanj pritisnite. Izberite "Detailed Setup" > "X'Over".

4 Izbrati zvočnik za nastavitev

Obrnite gumb [VOL] in ob prikazu želenega elementa nanj pritisnite. Izberite "Front", "Rear" ali "SubWoofer".

5 Izbrati element za nastavitev

Dejanje	Postopek
Izberite element.	Obrnite gumb [VOL].
Nastavite posamezni element.	Pritisnite na gumb [◀◀] ali [▶▶].
Nastaviti vrednost	Pritisnite na gumb [VOL].

6 Za zaključek nastavitve crossover-ja (X'Over) ponovite 3. in 4. korak.

7 Izhod iz načina avdio komande

Držite gumb [MENU] vsaj 1 sekundo, nato nanj pritisnite.

Prednastavljeni avdio pomnilnik

Registrirati nastavitev vrednosti s krmiljenjem zvoka.

1 Nastaviti zvočno krmiljenje

V zvezi z navodili za nastavitev zvočnega krmiljenja veljajo operacije, kot sledi.

- Izbiranje tipa vozila (stran 42)
- Nastavitev zvočnikov (stran 42)
- Fina nastavitev tipa vozila (stran 43)
- Nastaviti X'Over (stran 44)
- Ročna nastavitev izenačevalnika (stran 39)
- Izbiranje položaja poslušanja (stran 40)
- Fina nastavitev položaja poslušanja (stran 40)

2 Vstop v način pomnilnika avdio prednastavitev

Obrnite gumb [VOL] in ob prikazu želenega elementa nanj pritisnite.

Izberite "Detailed Setup" > "Preset" > "Memory".

3 Izbrati številko za vnos v pomnilnik

Obrnite gumb [VOL] in ob prikazu želenega elementa nanj pritisnite. Izberite prednastavljeno številko.

4 Obrnite gumb [VOL] in ob prikazu želenega elementa nanj pritisnite.

Izberite "YES".

Prikaže se "Memory Completed".

5 Izhod iz načina avdio komande

Držite gumb [MENU] vsaj 1 sekundo, nato nanj pritisnite.



- Registrirajte 6 vzorcev pomnilnika avdio prednastavitev.
- Prednastavljena številka "1":
S pritiskom na gumb za ponastavitev se vsi viri ponastavijo na registrirano vrednost.
- Prednastavljeni številki "1" in "2":
Pomnilnika ni možno zbrisati s pritiskanjem na gumb za ponastavitev.
- Te funkcije ni možno registrirati, ko je nastavljen izenačevalnik iPod v možnosti <Izbrati prednastavljeno krivuljo izenačevalnika> (stran 39).

Priklicati avdio prednastavitev

Priklic nastavitve zvoka, ki ste jih izvedli s pomočjo poglavja <Prednastavljeni avdio pomnilnik> (stran 44).

1 Izbrati vir

Pritisnite na gumb [SRC]. Obrnite gumb [VOL] in ob prikazu zelenega elementa nanj pritisnite. Izberite kateri koli vir, razen "STANDBY".

☞ Način izbire SRC 2: S pritiskanjem na gumb [SRC] preklapljate med viri.

2 Vstop v način priklica avdio prednastavitve

Obrnite gumb [VOL] in ob prikazu zelenega elementa nanj pritisnite.

Izberite "Detailed Setup" > "Preset" > "Recall".

3 Izbrati številko za priklic iz pomnilnika

Obrnite gumb [VOL] in ob prikazu zelenega elementa nanj pritisnite.

Izberite prednastavljeno številko.

4 Obrnite gumb [VOL] in ob prikazu zelenega elementa nanj pritisnite.

Izberite "YES".

Prikaže se "Recall Completed".

5 Izhod iz načina avdio komande

Držite gumb [MENU] vsaj 1 sekundo, nato nanj pritisnite.



- Nastavitev "User" v poglavju <Izbrati prednastavljeno krivuljo izenačevalnika> (stran 39) se spremeni na priklicano vrednost.
- Krivulja izenačevalnika se preklopi na vrednost, kot jo prikliče izbrani vir.

Prednostno krmiljenje

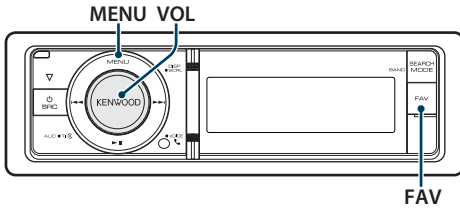

prednostnih prednastavitev prednostnih prednastavitev

Registracija procesov za izbiro prednostne postaje ali seznama predvajanja iPod/izvajalcev itd.

1 Prikaži prednostni element

Vir	Elementi, ki jih je možno registrirati
UGLAŠEVALEC	Frekvenca
iPod	Elementi iskanja, kot so sezname predvajanj/izvajalci/albumi, itd.
Nastavitev seznama menjitev	Element nastavitve seznama menjitev
Avdio kontrola	Element avdio kontrole
Prostoročno telefoniranje	Poizvedba telefonske številke

Ko je možno registrirati proces operacije, se izpiše "FAV".

Nastaviti iPod

Registrirati je možno seznam v prvi pomnilniški hierarhiji.

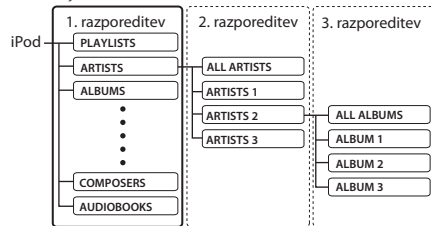

2 Vstop v način pomnilnika prednostnih prednastavitev

Držite gumb [FAV] vsaj 1 sekundo.

3 Izbrati številko za vnos v pomnilnik

Obrnite gumb [VOL].

4 Vnesti prednostno prednastavitev v pomnilnik

Pritisnite na gumb [VOL].

Prekinitev načina pomnilnika prednostnih prednastavitev

Pritisnite na gumb [FAV].



- Z registracijo procesa operacije na obstoječo prednastavljeno številko sistem prepíše čez obstoječi proces.
- Vnesite 6 priljubljenih prednastavitev v pomnilnik. Pomnilnika ni možno zbrisati s pritiskanjem na gumb za ponastavitev.
- Če se po registraciji priljubljenih (FAVORITE) vsebina v iPod-u spremeni, se spremeni tudi v to enoto registrirani seznam. V tem primeru ponovite registracijo priljubljenih (FAVORITE).

Priklicati prednostne prednastavitve

Poizvedeti element, registriran med prednostne nastavitve.

1 Vstop v način priklica prednostnih prednastavitev

Pritisnite na gumb [FAV].

2 Izbrati številko za priklic iz prednostnega pomnilnika

Obrnite gumb [VOL] in ob prikazu zelenega elementa nanj pritisnite.

Izberite prednastavljeno številko.

Preklicati način priklica prednostnih prednastavitev

Pritisnite na gumb [FAV].



- Potem ko izberete iPod za vir, se izpiše zaslonski seznam predvajanj/izvajalcev/albumov itd. Skladbe se ne predvajajo samodejno.

Izbrisati pomnilnik prednostnih prednastavitev

Izbrisati element, registriran med prednostne nastavitve.

1 Izberite stanje pripravljenosti

Pritisnite na gumb [SRC]. Obrnite gumb [VOL] in ob prikazu želenega elementa nanj pritisnite. Izberite zaslonski prikaz "STANDBY".

☞ Način izbire SRC 2: S pritiskanjem na gumb [SRC] preklapljate med viri.

2 Vstop v način seznama menjev

Pritisnite na gumb [MENU].

3 Vstop v način izbrisa pomnilnika prednostnih prednastavitev

Obrnite gumb [VOL] in ob prikazu želenega elementa nanj pritisnite.

Izberite "Initial Settings" > "Favorite Delete".

4 Vstop v način izbrisa pomnilnika prednostnih prednastavitev

Pritisnite na gumb [VOL].

5 Izbrati številko za izbris

Obrnite gumb [VOL] in ob prikazu želenega elementa nanj pritisnite.

Izberite prednastavljeno številko.

Prikaže se "Delete?".

Izberite "ALL", če želite izbrisati vse.

6 Obrnite gumb [VOL] in ob prikazu želenega elementa nanj pritisnite.

Izberite "YES".

Prikaže se "Completed" (končano).

Izhod iz načina izbrisa pomnilnika prednostnih prednastavitev

Nastavitev Bluetooth-a

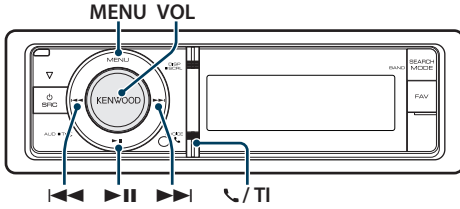

Nastavitev Bluetooth-a

Nastavite lahko naslednje elemente Bluetooth-a.

1 Vstop v Bluetooth način

KDC-BT60U

Pritisnite na gumb [MENU].

KDC-6047U

Držite gumb [TI] vsaj 1 sekundo.

☞ Izbirate lahko tudi v "Settings" v seznamu menijev.

2 Obrnite gumb [VOL] in ob prikazu želenega elementa nanj pritisnite. Izberite "BT Settings".

3 Izberite element menija

Obrnite gumb [VOL] in ob prikazu želenega elementa nanj pritisnite.

Prikaz na zaslonu	Pregled
"BT Settings"	
"Phone Selection"	Izberite povezavo z mobilnim telefonom ali Bluetooth avdio predvajalnikom.
"Audio Selection"	Glejte <Izbira Bluetooth naprave za povezavo> (stran 50).
"SMS Download"	Prenos kratkega sporočila. Glejte <Prenos SMS-a> (stran 54).
"SMS inbox"	Prikaz prejetega kratkega sporočila. Glejte <SMS (kratko sporočilo)> (stran 54).
"Voice Tag"	Registrira glas za prepoznavanje glasu in glas za izbiro kategorije telefonska številka v imeniku. - Dodajanje ukaza glasovnega klicanja (stran 52) - Nastavitev glasovnega ukaza za kategorijo (stran 52)
"Detailed Setup"	Podrobna nastavitve.
"Device Regist."	Registrirati napravo Bluetooth (povezovanje).
"SPCL DVC Select"	Glejte <Registrirati napravo Bluetooth> (stran 49).
"Device Delete"	Prekinitev registracije Bluetooth naprave. Glejte <Brisanje registrirane Bluetooth naprave> (stran 51).
"PIN Code Edit"	Določite PIN kodo, ki je potrebna ob registraciji te enote z Bluetooth napravo. Glejte <Registracija PIN kode> (stran 50).

"Auto Answer"	Samodejno sprejeti klic, potem ko se izteče prednastavljeni časovni interval za avtomatski sprejem. "OFF" / "0s" – "8s" – "99s"
"Bluetooth HF/ Audio"	Izberete lahko izhodne zvočnike z prostoročno glasovno komunikacijo in Bluetooth avdio zvok. "FRONT": Oddaja glas iz prednjih zvočnikov. "ALL": Oddaja glas iz prednjih in zadnjih zvočnikov.
"Call Beep"	Ob prihajajočem dohodnem klicu lahko nastavite pisk iz zvočnikov. "ON": Zvočni signal se vključi. "OFF": Zvočni signal je preklinan.
"BT F/W Update"	Prikaz različice strojne programske opreme te enote.
"Mic Gain"*1	Nastavitev občutljivosti vgrajenega mikrofona za telefonski klic. Nastavite glas kličočega. Če nastavite "+", se glasnost poveča. "-3" – "0" – "+3"
"NR Level"*1	Zmanjšanje hrupa iz okolja z enako nastavitvijo glasnosti vgrajenega mikrofona. Nastavite glas kličočega, ko ta ni razumljiv. Če nastavite "+", se hrup zmanjša. "-3" – "0" – "+3"
"Echo Cancel LV"*1	Nastavitev ravni zmanjšanja odmeva. Če nastavite "+", se zmanjšanje odmeva poveča. "-2" – "0" – "+2"

(: tovarniška nastavitve)

*1 Funkcija KDC-BT60U

4 Nastavitev

- Ko se prikaže ikona [PUSH] (na desnem robu zaslona)

Obrnite gumb [VOL], izberite želeno vrednost nastavitve in nato pritisnite na ta gumb.

- Ko se ikona [PUSH] ne prikaže
Pritiskajte na gumb [◀◀] ali [▶▶], da izberete želeno vrednost nastavitve.

5 Izhod iz nastavitve Bluetooth-a

KDC-BT60U

Pritisnite na gumb [MENU].

KDC-6047U

Držite gumb [TI] vsaj 1 sekundo.

Opombe

- "Auto Answer" (Nastaviti časovni interval za avtomatski sprejem)

Ta funkcija omogoča samodejni odgovor (sprejem) klica po preteku prednastavljenega časovnega intervala za samodejni odgovor.

"OFF": Sistem ne sprejme telefonskega klica samodejno.

"0": Sistem takoj samodejno sprejme telefonski klic.

"1s" – "99s": Sistem samodejno sprejme telefonski klic po preteku 1–99 sekund.



- Če je čas, nastavljen v mobilnem telefonu, krajši od nastavljenega v enoti, sistem uporabi prvega.
 - Ta funkcija ne deluje za klic na čakalju.
- **“Bluetooth HF/Audio” (Nastaviti glasovne zvočnike)**
Izberite zvočnik, ki je najdlje od mikrofona, da preprečite zavijanje in odmeve.
- **“BT F/W Update” (Prikaz različice strojne programske opreme)**
Prikaz različice strojne programske opreme te enote.
Za informacije o posodobitvi strojne programske opreme obiščite našo spletno stran.
<http://www.kenwood.com/cs/ce/bt/>

Registrirati napravo Bluetooth

Napravo Bluetooth (mobilni telefon) je treba registrirati za uporabo s to enoto (povezovanje). Na to enoto je možno registrirati do 5 Bluetooth naprav.

Registracija s te enote

1 Vstop v Bluetooth način

KDC-BT60U

Pritisnite na gumb [].

KDC-6047U

Držite gumb [TI] vsaj 1 sekundo.

☞ Izbirate lahko tudi v “Settings” v seznamu menijev.

2 Vstop v način registracije naprave Bluetooth

Obrnite gumb [VOL] in ob prikazu zelenega elementa nanj pritisnite.

Izberite “BT Settings” > “Detailed Setup” > “Device Regist.”.

Iskanje Bluetooth naprave.

Ko je iskanje zaključeno, se prikaže napis “Finished”.

3 Izbiranje Bluetooth naprave

Obrnite gumb [VOL] in ob prikazu zelenega elementa nanj pritisnite.

4 Prikaže se “Paring” (razen KCA-BT200)

Če se prikaže “Pairing Success” (povezava uspela), nadaljujte s 7. točko.

Če se prikaže “PIN Code NG”, nadaljujte s 5. in 6. točko.

5 Vnesti kodo PIN

Dejanje	Postopek
Izbira številke.	Obrnite gumb [VOL].
Pomik na naslednjo številko.	Pritisnite na gumb [▶▶].
Izbris zadnje številke.	Pritisnite na gumb [◀◀].

6 Prenesti kodo PIN

Držite gumb [VOL] vsaj 1 sekundo.

Če je prikazan napis “Pairing Success”, je registracija zaključena.

☞ Če se izpiše sporočilo o napaki, kljub temu da je PIN koda pravilna, poskusite <Registracija posebne Bluetooth naprave>.

7 Vrnitev v seznam naprav

Pritisnite na gumb [MENU].

8 Izhod iz nastavitve Bluetooth-a

KDC-BT60U

Pritisnite na gumb [].

KDC-6047U

Držite gumb [TI] vsaj 1 sekundo.



- Za to enoto je možno sestaviti kodo PIN iz maks. 8 števk.
Če PIN kode ni mogoče vnesti s te enote, jo je mogoče vnesti z Bluetooth naprave.
- Če je že registriranih 5 Bluetooth naprav, ne morete registrirati nove Bluetooth naprave.

Registracija posebne Bluetooth naprave

Omogoča registracijo posebne naprave, ki je običajno ni mogoče registrirati (povezovanje).

1. Izbrati način registracije posebne naprave Bluetooth

Obrnite gumb [VOL] in ob prikazu zelenega elementa nanj pritisnite.

Izberite “BT Settings” > “Detailed Setup” > “SPCL DVC Select”.

2. Vstop v način registracije posebne naprave Bluetooth

Držite gumb [VOL] vsaj 1 sekundo.

Prikaže se seznam.

3. Izbrati ime naprave

Obrnite gumb [VOL] in pritisnite na sredino gumba, potem ko se izpiše ime zelene naprave.

Ko se registracija zaključi, se izpiše “Completed”.

4. Izvedite postopek pod 3. točko poglavja <Registracija s te enote> in zaključite registracijo (povezovanje).

Preklic načina za registracijo posebne naprave

Držite gumb [MENU] vsaj 1 sekundo.



- Če na seznamu ni imena naprave, izberite “Other Phones”.

Nastavitev Bluetooth-a

Registracija PIN kode

Z upravljanjem Bluetooth naprave določite PIN kodo, ki je potrebna za registracijo te enote.

1 Vstop v Bluetooth način

KDC-BT60U

Pritisnite na gumb [📶].

KDC-6047U

Držite gumb [TI] vsaj 1 sekundo.

☞ Izbirate lahko tudi v "Settings" v seznamu menijev.

2 Vstop v način urejanja kode PIN

Obrnite gumb [VOL] in ob prikazu zelenega elementa nanj pritisnite.

Izberite "BT Settings" > "Detailed Setup" > "PIN Code Edit".

Prikaže se trenutna nastavitev PIN kode.

3 Vnesti kodo PIN

Dejanje	Postopek
Izbira številke.	Obrnite gumb [VOL].
Pomik na naslednjo številko.	Pritisnite na gumb [▶▶].
Izbris zadnje številke.	Pritisnite na gumb [◀◀].

4 Registrirati kodo PIN

Držite gumb [VOL] vsaj 1 sekundo.

Ko se registracija zaključi, se izpiše "Completed".

5 Izhod iz nastavitve Bluetooth-a

KDC-BT60U

Pritisnite na gumb [📶].

KDC-6047U

Držite gumb [TI] vsaj 1 sekundo.



- Privzeta nastavitev je "0000".
- Kodo PIN je možno sestaviti iz maks. osmih števk.

Izbira Bluetooth naprave za povezavo

Če ste registrirali že dve ali več naprav Bluetooth, je treba izbrati napravo Bluetooth, ki jo želite uporabiti.

1 Vstop v Bluetooth način

KDC-BT60U

Pritisnite na gumb [📶].

KDC-6047U

Držite gumb [TI] vsaj 1 sekundo.

☞ Izbirate lahko tudi v "Settings" v seznamu menijev.

2 Izbrati način izbire naprave Bluetooth

Obrnite gumb [VOL] in ob prikazu zelenega elementa nanj pritisnite.

Mobilni telefon

Izberite "BT Settings" > "Phone Selection".

Avdio predvajalnik (samo KDC-6047U)

Izberite "BT Settings" > "Audio Selection".

3 Vstop v način izbire naprave Bluetooth

Držite gumb [VOL] vsaj 1 sekundo.

Prikaže se "(ime)".

4 Izbrati napravo Bluetooth

Obrnite gumb [VOL].

5 Namestiti napravo Bluetooth

Pritisnite na gumb [◀◀] ali [▶▶].

Prikaže se "* (ime)" or "- (ime)".

"*": Izbrana Bluetooth naprava je zasedena.

"-": Izbrana Bluetooth naprava je v stanju pripravljenosti.

" " (prazno): Bluetooth naprava ni izbrana.

6 Izhod iz nastavitve Bluetooth-a

KDC-BT60U

Pritisnite na gumb [📶].

KDC-6047U

Držite gumb [TI] vsaj 1 sekundo.



- Če ste že izbrali Bluetooth napravo, preključite izbiro in izberite drugo.
- Če naprave ni možno izbrati z avdio predvajalnikom, napravo povežite z avdio predvajalnikom.

Brisanje registrirane Bluetooth naprave

Registrirano Bluetooth napravo lahko tudi izbrišete.

1 Vstop v Bluetooth način

KDC-BT60U

Pritisnite na gumb [📶].

KDC-6047U

Držite gumb [TI] vsaj 1 sekundo.

👉 Izbirate lahko tudi v "Settings" v seznamu menijev.

2 Vstop v način izbrisa naprave Bluetooth

Obrnite gumb [VOL] in ob prikazu želenega elementa nanj pritisnite.

Izberite "BT Settings" > "Detailed Setup" > "Device Delete".

Prikaže se "(ime)".

3 Izbrati napravo Bluetooth

Obrnite gumb [VOL].

4 Izbrisati izbrano napravo Bluetooth

Pritisnite na gumb [VOL].

5 Obrnite gumb [VOL] in ob prikazu želenega elementa nanj pritisnite.

Izberite "YES".

Prikaže se "Delete".

6 Izhod iz nastavitve Bluetooth-a

KDC-BT60U

Pritisnite na gumb [📶].

KDC-6047U

Držite gumb [TI] vsaj 1 sekundo.



- Potem ko izbrišete registrirani mobilni telefon, se izbrišejo tudi imenik, dnevnik, SMS sporočila in glasovna oznaka tega telefona.

Prenos telefonskega imenika

Prenesite telefonski imenik z mobilnega telefona na to enoto, da lahko uporabljate tudi telefonski imenik te enote.

Samodejni prenos

Če mobilni telefon podpira funkcijo sinhronizacije telefonskega imenika, potem se po vzpostavitvi Bluetooth povezave telefonski imenik samodejno prenese.



- V določenih primerih je potrebna nastavitve mobilnega telefona.
- Če po celotnem prikazu v enoti ni najdenih podatkov o telefonskem imeniku, vaš telefon morda ne podpira samodejnega prenosa podatkov telefonskega imenika. V tem primeru poskusite imenik prenesti ročno.

Ročni prenos z mobilnega telefona

1 Z upravljanjem mobilnega telefona zaključite prostoročno povezavo.

2 Z upravljanjem mobilnega telefona poslati podatke imenika v to enoto

Z upravljanjem mobilnega telefona prenesite podatke telefonskega imenika na to enoto.

- Med prenosom:
Prikaže se "Downloading".
- Po uspešnem prenosu:
Prikaže se "Completed".

3 Z upravljanjem mobilnega telefona zaženite prostoročno povezavo.

Izbrisati sporočilo o zaključku snemanja

Pritisnite na kateri koli gumb.



- Za vsak registrirani mobilni telefon je možno registrirati maks. 1.000 telefonskih števil.
- Za vsako telefonsko številko je mogoče uporabiti do 32 števil, do 50 znakov* pa predstavlja ime.
(* 50: Število abecednih znakov. Glede na vrsto znakov je mogoče vnesti tudi manj znakov.)
- Preklic prenosa podatkov imenika z upravljanjem mobilnega telefona.

Nastavitev Bluetooth-a

Funkcija KDC-6047U

Dodajanje ukaza glasovnega klicanja

Dodati glasovno oznako v imenik, in sicer za glasovno klicanje. Registrirate lahko do 35 glasovnih oznak.

1 Vstop v Bluetooth način

Držite gumb [TI] vsaj 1 sekundo.

☞ Izbirate lahko tudi v "Settings" v seznamu menijev.

2 Vstop v način za urejanje imen imenika

Obrnite gumb [VOL] in ob prikazu zelenega elementa nanj pritisnite.

Izberite "BT Settings" > "Voice Tag" > "PB Name Edit".

3 Iskati ime za registracijo

Izberite ime, ki ga želite registrirati, upoštevajte točko 4 <Klicanje številke iz imenika> (stran 28). Če je za določeno ime glasovna oznaka že registrirana, se pred imenom prikaže "**".

4 Izbrati način

Obrnite gumb [VOL].

Prikaz na zaslonu	Postopek
"PB Name Regist"	Registracija glasovne oznake.
"PB Name Check**"	Predvajanje glasovne oznake.
"PB Name Delete**"	Brisanje glasovne oznake.
"Return"	Vrniti se na korak 2.

* Se izpiše le, če izberete ime, za katerega ste registrirali glasovno oznako.

Izberite "PB Name Regist" (registriraj)

5 Registrirati glasovno značko (prvo)

Prikaže se "Enter Voice 1".

Ko zaslišite zvočni signal, v 2 sekundah izgovorite glasovno oznako.

6 Potrditi glasovno značko (drugo)

Prikaže se "Enter Voice 2".

Ko zaslišite zvočni signal, v 2 sekundah izgovorite isto glasovno oznako, ki ste jo izrekli pri 6. koraku.

Prikaže se "Completed" (končano).

7 Zaključiti registracijo

Pritisnite na gumb [VOL].

Vrniti se na korak 2. Glasovno značko lahko kadar koli registrirate.



• Če vašega glasu ni mogoče prepoznati, se prikaže sporočilo. S pritiskom na gumb [VOL] lahko priključete vnos glasu. (stran 54)

Izberite "PB Name Check" (predvajaj)

5 Pritisnite na gumb [VOL].

Predvajate registrirano glasovno značko in se vrnite na korak 2.

Izberite "PB Name Delete" (Delete)

5 Brisanje glasovne oznake

Pritisnite na gumb [VOL].

6 Obrnite gumb [VOL], izberite "YES" (da) in nato pritisnite na gumb [VOL].

Izhod iz nastavitve Bluetooth-a

Držite gumb [TI] vsaj 1 sekundo.



• Med registracijo glasovne oznake iz zvočnikov ne prihajajo zvoki.

Funkcija KDC-6047U

Nastavitev glasovnega ukaza za kategorijo

Dodajte glasovno oznako kategoriji (vrsti) telefonske številke za glasovno klicanje.

1 Vstop v Bluetooth način

Držite gumb [TI] vsaj 1 sekundo.

☞ Izbirate lahko tudi v "Settings" v seznamu menijev.

2 Vhod v način urejanja telefonske številke

Obrnite gumb [VOL] in ob prikazu zelenega elementa nanj pritisnite.

Izberite "BT Settings" > "Voice Tag" > "PN Type Edit".

3 Izbrati kategorijo (tip) za nastavitev

Obrnite gumb [VOL] in ob prikazu zelenega elementa nanj pritisnite.

Izberite "General", "Home", "Office", "Mobile" ali "Other".

4 Izbrati način

Obrnite gumb [VOL].

Prikaz na zaslonu	Postopek
"PN Type Regist"	Registracija glasovne oznake.
"PN Type Check**"	Predvajanje glasovne oznake.
"PN Type Delete**"	Brisanje glasovne oznake.
"Return"	Vrniti se na korak 2.

* Se izpiše le, če izberete ime, za katerega ste registrirali glasovno oznako.

5 Registracija kategorije (tipa) z upoštevanjem postopka od 5. do 7. točke poglavja <Dodajanje ukaza glasovnega klicanja> (stran 52).

6 Izhod iz nastavitve Bluetooth-a **Držite gumb [T1] vsaj 1 sekundo.**



- Nastavite glasovne oznake za vseh 5 kategorij. Če ne registrirate glasovne oznake za vse kategorije, v določenih primerih imenika ni možno priklicati z glasovnim ukazom.

SMS (SMS sporočilo)

Prenos SMS-a

Prenesite kratko sporočilo (SMS), ki je prispelo na mobilni telefon, tako da ga boste lahko prebrali na tej enoti.

1 Vstop v Bluetooth način

KDC-BT60U

Pritisnite na gumb .

KDC-6047U

Držite gumb [TI] vsaj 1 sekundo.

☞ Izbirate lahko tudi v "Settings" v seznamu menijev.

2 Vhod v način snemanja sporočil SMS

Obrnite gumb [VOL] in ob prikazu želenega elementa nanj pritisnite.

Izberite "BT Settings" > "SMS Download".

3 Zagnati snemanje

Pritisnite na gumb [VOL].

Prikaže se "Downloading".

Ko se snemanje zaključi, se izpiše "Completed".

4 Izhod iz nastavitve Bluetooth-a

KDC-BT60U

Pritisnite na gumb .

KDC-6047U

Držite gumb [TI] vsaj 1 sekundo.



- Mobilni telefon mora podpirati prenos SMS sporočil preko Bluetooth-a. V določenih primerih je potrebna nastavitve mobilnega telefona. Če mobilni telefon ne podpira funkcije SMS, potem element prenašanja SMS-a v načinu upravljanja funkcij ni prikazan.
- Ko je SMS prenesen z mobilnega telefona, se odprejo neprebrana sporočila v mobilnem telefonu.
- Prebrana in neprebrana kratka sporočila je možno v zadevnem zaporedju sneti do maks. 75.

SMS (kratko sporočilo)

Prejeto SMS sporočilo se prikaže na sprejemniku. Prikaže se novo prejeto sporočilo.



- V izogib prometnim nesrečam naj voznik med vožnjo ne bere SMS sporočil.

Ko prispe novo sporočilo

Prikaže se "SMS Received".

Sporočilo se izbriše, ko zaženete katero koli operacijo.

Prikaz SMS sporočil

1 Vstop v Bluetooth način

KDC-BT60U

Pritisnite na gumb .

KDC-6047U

Držite gumb [TI] vsaj 1 sekundo.

☞ Izbirate lahko tudi v "Settings" v seznamu menijev.

2 Vhod v način nabiralnika za sporočila SMS

Obrnite gumb [VOL] in ob prikazu želenega elementa nanj pritisnite.

Izberite "BT Settings" > "SMS Inbox".

Prikaže se seznam sporočil.

3 Izbrati sporočilo

Obrnite gumb [VOL].

Z vsakim pritiskom na gumb [DISP] preklapljate med telefonsko številko ali imenom in datumom prejema sporočila.

4 Prikazati besedilo

Pritisnite na gumb [VOL].

Z obračanjem gumba [VOL] se pomikate po sporočilu.

S ponovnim pritiskom na gumb [VOL] se vrnete na zaslon seznama sporočil.

5 Izhod iz načina nabiralnika za sporočila SMS

Pritisnite na gumb [MENU].

6 Izhod iz nastavitve Bluetooth-a

KDC-BT60U

Pritisnite na gumb .

KDC-6047U

Držite gumb [TI] vsaj 1 sekundo.



- Nепреbrano sporočilo je prikazano na vrhu seznama.
Ostala sporočila so prikazana glede na datum prejema.
- SMS sporočilo, prejeto v času, ko mobilni telefon ni povezan prek Bluetooth-a, se ne prikaže. Prenesite SMS sporočilo.
- Med prenašanjem SMS sporočil prikaz kratkega sporočila ni možen.

Osnovne funkcije daljinskega upravljalnika

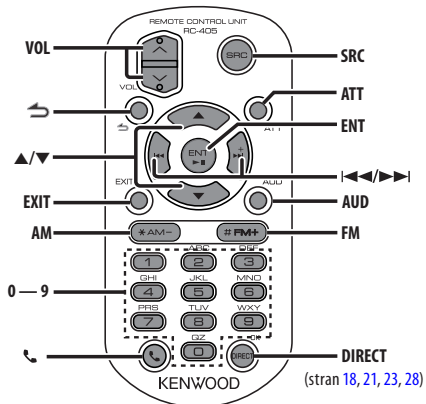

Splošno upravljanje

- Upravljanje glasnosti: **[VOL]**
- Izbira vira: **[SRC]**
- Zmanjšanje glasnosti: **[ATT]**
S ponovnim pritiskom na gumb se glasnost ponastavi na predhodno raven.
- Vrnitev na prejšnji element: **[↶]**
- Izhod iz načina: **[EXIT]**
- Izbira elementa: **[▲]/[▼]**
- Potrditev: **[ENT]**
- Enter Audio Control mode: **[AUD]**

Vir sprejemnik

- Izbira pasu: **[FM]/[AM]**
- Izbira postaje: **[◀◀]/[▶▶]**
- Priklic prednastavljenih postaj: **[1] — [6]**

Vir USB/glasbeni CD/zvokovna datoteka

- Izbira skladbe: **[◀◀]/[▶▶]**
- Izbira mape: **[FM]/[AM]**
- Premor/predvajanje: **[ENT]**
- Vstop v način seznama menijev: **[▲]/[▼]**
- Pomikanje med mapami/datotekami med načinom iskanja: **[▲]/[▼]**
- Vrnitev k prejšnji mapi: **[↶]**

Vir iPod

- Vstop v način seznama menijev: **[▲]/[▼]**
- Pomikanje med elementi v načinu iskanja glasbe: **[▲]/[▼]**
- Vrnitev na prejšnji element: **[↶]**
- Izbira skladbe: **[◀◀]/[▶▶]**

Krmiljenje prostoročnega telefoniranja

Klicanje

- Vstop v Bluetooth način: [📶]
- Izbira načina klicanja: [▲]/[▼] → [ENT]
- Vnos telefonske številke:
Vnos številke: [0] – [9]
Vnos znaka "+": [▶▶I]
Vnos znaka "#": [FM]
Vnos znaka "*": [AM]
Brisanje vnesene telefonske številke: [◀◀]
- Klicanje: [DIRECT]

Sprejemanje klica

- Odgovarjanje na klic: [📶]
- Preklop med načinom zasebnega pogovora in prostoročnim načinom pogovora: [ENT]

Čakajoč klic

- Sprejem drugega prejetega klica in zadržanje trenutnega klica: [📶]
- Sprejem drugega prejetega klica po končanju trenutnega klica: [SRC]
- Nadaljevanje trenutnega klica: [1]

Med klicem

- Prekinitev klica: [SRC]

Preparing the remote control unit

Pull the battery sheet out from the remote control unit to the direction of the arrow.

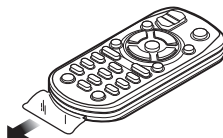

Zamenjava baterije daljinskega upravljalnika

Držite jeziček

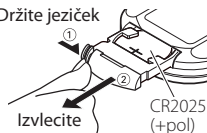

Uporabite komercialno dostopno gumbno baterijo (CR2025).

Vstavite baterijo s pravilno obrnjenim + in – polom, kot je prikazano na sliki.

⚠ POZOR

- Ne puščajte daljinskega upravljalnika na vročih mestih, kot je denimo armaturna plošča.
- Litijeva baterija.
V primeru nepravilne zamenjave obstaja nevarnost eksplozije.
Zamenjajte samo z enako ali ekvivalentno baterijo.
- Baterijskega sklopa ali baterij ne smete izpostavljati preveliki vročini, kot npr. sončnim žarkom, ognju ipd.
- Baterijo hranite izven dosega otrok in v originalni embalaži. Izrabljene baterije takoj zavržite. V primeru zaužitja takoj pokličite zdravnika.

Dodatek

O avdio datoteki

- **Avdio datoteka, ki jo je možno predvajati**
AAC-LC (.m4a), MP3 (.mp3), WMA (.wma)

- **Ploščni medij, ki ga je možno predvajati**
CD-R/RW/ROM

- **Format datoteke, ki ga je možno predvajati**
ISO 9660 Nivo 1/2, Joliet, Romeo, Dolgo ime datoteke.

USB-naprava, ki jo je možno predvajati

USB razred množičnega pomnilnika

- **Datotečni sistem USB naprave, ki ga je možno predvajati**

FAT16, FAT32

Čeprav so zvokovne datoteke narejene v skladu z zgoraj omenjenimi standardi, predvajanje včasih ni možno, odvisno od vrste in stanja medija ali naprave.

• Vrstni red predvajanja avdio datoteke

V primeru spodnjega razporeda mape/datoteke se datoteke predvajajo v vrstnem redu od ① do ⑩.

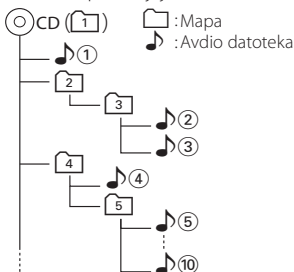

Spletni priročnik o zvokovnih datotekah vam je na voljo na spletni strani www.kenwood.com/cs/ce/audiofile/. V tem priročniku najdete podrobnejše informacije in napotke, ki jih v pričujočem priročniku ni. Preberite tudi spletni priročnik.



- V tem priročniku se beseda "USB naprava" nanaša na flash pomnilnike in digitalne predvajalnike zvoka, ki so opremljeni z USB priključkom.

iPod/iPhone, ki ju je možno povezati na enoto

Made for

- iPod nano (1st generation)
- iPod nano (2nd generation)
- iPod nano (3rd generation)
- iPod nano (4th generation)
- iPod nano (5th generation)
- iPod with video
- iPod classic
- iPod touch (1st generation)
- iPod touch (2nd generation)

Works with

- iPhone
- iPhone 3G
- iPhone 3GS



iPhone
4GB 8GB 16GB



iPhone 3G
8GB 16GB



iPhone 3GS
16GB 32GB

- Posodobite iPod/iPhone z najnovjšo programsko opremo.
- Krmiljenje je odvisno od vrste priključenega iPoda. Za več podrobnosti glejte www.kenwood.com/cs/ce/ipod/.

- Beseda "iPod", ki se uporablja v navodilih, označuje iPod ali iPhone, povezan s kablom iPod* (neobvezni priključek).

* Model KCA-iP500 ni podprt.

V zvezi z napravami iPod in povezovalnimi kablji obiščite spletno stran:

<http://www.kenwood.com/cs/ce/ipod/>



- Če začnete predvajanje po priključitvi iPod-a, se najprej predvaja glasba, ki jo je predvajal iPod. V tem primeru se prikaže sporočilo "RESUMING" brez prikaza imena mape, itd. S spremembo elementa iskanja se bo prikazal pravi naslov, itd.
- Če je na iPod-u izpisano "KENWOOD" ali "✓", z njim ni možno upravljati.

O USB napravi

- Ko je na to enoto priključena USB naprava, jo lahko napolnite, pod pogojem, da je enota napajana.
- Namestite napravo USB na mesto, kjer vas ne bo ovirala med vožnjo.
- USB naprave ne morete povezati preko USB vhoda in čitalnika kartic.
- Izdelujte varnostne kopije glasbenih datotek, ki jih uporabljate z napravo. Datoteke se lahko izbrišejo glede na pogoje delovanja naprave USB. Za škodo, ki nastane z izbrisom shranjenih podatkov, ne prevzemamo odgovornosti.
- USB naprava ni priložena napravi. USB napravo morate dokupiti.
- Za priklop USB naprave je priporočljiva uporaba CA-U1EX (dodatek). Če uporabite kabel, ki ni združljiv s USB tehnologijo, normalno predvajanje ni zagotovljeno. Povezava s kablom, daljšim od 5 metrov, lahko povzroči nenormalno predvajanje.

O "KENWOOD Music Editor" (urejevalniku glasbe)

- Ta naprava podpira programski paket "KENWOOD Music Editor Lite ver1.0" ali novejši.
- Ko uporabite zvokovno datoteko s podatki iz podatkovne baze programa "KENWOOD Music Editor Lite ver1.0", lahko z uporabo funkcije <Iskanje datotek> (stran 16) iščete po naslovu, albumu ali imenu izvajalca.
- V navodilih za uporabo se izraz "Music Editor media" (medij urejevalnika glasbe) uporablja za napravo, ki vsebuje zvokovne datoteke s podatki iz podatkovne baze programa KENWOOD Music Editor.
- Program "KENWOOD Music Editor Lite ver1.0" je na voljo na naslednji spletni strani:
www.kenwood.com/cs/ce/
- Za več informacij o programu "KENWOOD Music Editor Lite ver1.0" obiščite zgoraj omenjeno spletno stran ali si oglejte pomoč programa.

O mobilnem telefonu

Ta enota je skladna z naslednjimi Bluetooth specifikacijami:

KDC-BT60U

Različica	Bluetooth Standard Ver. 2.1+EDR
Profil	HFP (Hands Free Profile) OPP (Object Push Profile) PBAP (Phone Book Access Profile) SYNC (Synchronization Profile)

KDC-6047U

Pred uporabo morate mobilni telefon registrirati na Bluetooth napravo. Preberite tudi navodila za uporabo Bluetooth naprave.

Za potrditev skladnosti mobilnega telefona obiščite naslednji spletni naslov:

<http://www.kenwood.com/cs/ce/bt/>



- Enote, ki podpirajo funkcijo Bluetooth, imajo certifikat skladnosti z Bluetooth Standardom, ki so ga pridobili z upoštevanjem postopka, ki ga je predpisalo podjetje Bluetooth SIG. Vendar je morda nekaterim enotam, glede na vrsto, onemogočeno komuniciranje z vašim mobilnim telefonom.
- HFP je profil za opravljanje prostoročnih klicev.
- OPP je profil, ki se uporablja za prenos podatkov, kot je imenik, med enotami.

O avdio predvajalniku Bluetooth

Ta enota je skladna z naslednjimi Bluetooth specifikacijami:

KDC-BT60U

Različica	Bluetooth Standard Ver. 2.1+EDR
Profil	A2DP (Advanced Audio Distribution Profile) AVRCP (Audio/Video Remote Control Profile)

KDC-6047U

Različica	Bluetooth Standard Ver. 1.2
Profil	A2DP (Advanced Audio Distribution Profile) AVRCP (Audio/Video Remote Control Profile)



- A2DP je profil, ki je oblikovan za prenos glasbe z avdio predvajalnika.
- AVRCP je profil, ki je oblikovan za krmiljenje predvajanja in izbiro glasbe z avdio predvajalnikom.

Dodatek

Seznam menijev

Elementi splošnih funkcij

Prikaz na zaslonu	Stran
"Clock & Date"	35
"Clock Adjust"	
"Time Synchronized"	
"Date Adjust"	
"Date Mode Select"	
"DISP & ILLUMI"	—
"Display Select"	—
"Type Select"	32, 33
"Side Select"	32
"Text Select"	
"Graphic Select"	33
"Status"	32
"Color Select"	34
"Display Off Mode"	30
"Display Dimmer"	
"Contrast"	
"DISP N/P"	
"TEXT Scroll"	
"ILLUMI Dimmer"	
"ILLUMI Effect"	
"ILLUMI MSC SYNC"	
"RDS Settings"	22
"News"	
"AF"	
"RDS Regional"	
"Auto TP Seek"	
"DEMO Mode"	37

Prikaz elementov funkcij v stanju pripravljenosti

Prikaz na zaslonu	Stran
"Settings"	—
"Clock & Date"	—
"DISP & ILLUMI"	—
"Initial Settings"	—
"SRC Select"	36
"Beep"	
"Russian"	
"MENU Language"	
"Power OFF Wait"	
"Built in AUX"	
"Forced CD-DA"	
"Favorite Delete"	
"Built in AMP"	
"DS1"	

Prikaz elementov funkcij, ko je kot vir izbran iPod

Prikaz na zaslonu	Stran
"Music"	10
"Playlists"	
"Artists"	
"Albums"	
"Songs"	
"Podcasts"	
"Genres"	
"Composers"	
"Play Mode"	11
"iPod by Hand"	
"Folder Random"	
"All Random"	
"File Repeat"	
"Settings"	—
"Skip Search"	12
"Delete My Playlist"	
"Clock & Date"	—
"DISP & ILLUMI"	—
"RDS Settings"	—

Prikaz elementov funkcij, ko je kot vir izbrana USB naprava

Prikaz na zaslonu	Stran
"Music"	16
"Play Mode"	17
"File Scan"	
"Folder Random"	
"File Repeat"	
"Folder Repeat"	
"Settings"	—
"Skip Search"	17
"Clock & Date"	—
"DISP & ILLUMI"	—
"RDS Settings"	—

Prikaz elementov funkcij, ko sta kot vir izbrana CD in avdio datoteka

Prikaz na zaslonu	Stran
"Music"	19
"Play Mode"	20
"File Scan"	
"Track Scan"	
"Folder Random"	
"Disc Random"	
"Magazine Random"	
"File Repeat"	
"Folder Repeat"	
"Track Repeat"	
"Disc Repeat"	
"Settings"	–
"Clock & Date"	–
"DISP & ILLUMI"	–
"RDS Settings"	–

Prikaz elementov funkcij, ko je kot vir izbran radijski sprejemnik

Prikaz na zaslonu	Stran
"List & Memory"	23, 23
"FM1"	
"FM2"	
"FM3"	
"AM"	
"PTY Search"	24
"Settings"	–
"Local Seek"	22
"Seek Mode"	
"Auto Memory"	23
"Forced MONO"	22
"News"	
"AF"	
"RDS Regional"	
"Auto TP Seek"	
"Clock & Date"	–
"DISP & ILLUMI"	–

Prikaz elementov funkcij, ko je kot vir izbran AUX

Prikaz na zaslonu	Stran
"Settings"	–
"AUX Name Set"	34
"Clock & Date"	–
"DISP & ILLUMI"	–
"RDS Settings"	–

Prikaz elementov funkcij, ko je kot vir izbrana naprava za prostoročno telefoniranje

Prikaz na zaslonu	Stran
"BT Settings"	–
"Phone Selection"	50
"Audio Selection"	
"SMS Download"	54
"SMS inbox"	54
"Voice Tag"	52
"Detailed Setup"	–
"Device Regist."	49
"SPCL DVC Select"	
"Device Delete"	51
"PIN Code Edit"	50
"Auto Answer"	48
"Bluetooth HF/Audio"	
"Call Beep"	
"BT F/W Update"	
"Mic Gain"	
"NR Level"	
"Echo Cancel LV"	
"Clock & Date"	–
"DISP & ILLUMI"	–
"RDS Settings"	–















Prikaz elementov funkcij, ko je kot vir izbran Bluetooth avdio predvajalnik

Prikaz na zaslonu	Stran
"Settings"	–
"Audio Selection"	
"Detailed Setup"	–
"Device Regist."	49
"SPCL DVC Select"	
"Device Delete"	51
"PIN Code Edit"	50
"BT F/W Update"	48
"Clock & Date"	–
"DISP & ILLUMI"	–
"RDS Settings"	–

Dodatek

Seznam indikatorjev

Vir	Prikaz na zaslonu	Pregled
Splošno	"ATT"	Označuje, da je izklop zvoka vključen.
	"FAV"	Označuje, da lahko registrirate priljubljeno nastavitvev.
iPod/USB/ CD/CD izmenjevalnik	"CD-IN"	Označuje vstavljeno ploščo.
	"SCAN"	Označuje, da je funkcija Scan (skenirano predvajanje) vklopljena.
	"SCAN"	Označuje, da je funkcija File Scan (skenirano predvajanje datotek) vklopljena.
	"RDM"	Označuje, da je funkcija naključnega predvajanja plošč vklopljena.
	"RDM"	Označuje, da je funkcija naključnega predvajanja posnetkov/datotek vključena.
	"Fo-RDM"	Označuje, da je funkcija naključnega predvajanja map vklopljena.
	"M-RDM"	Označuje, da je funkcija naključnega predvajanja magazina vklopljena.
	"ALL-RDM"	Označuje, da je funkcija naključnega predvajanja vseh elementov vklopljena.
	"PL-RDM"	Označuje, da je funkcija naključnega predvajanja seznama vklopljena.
	"DMS-RDM"	Označuje, da je funkcija DMS vklopljena.
	"DMS-REP"	Označuje, da je funkcija DMS Repeat vklopljena.
	"D-REP"	Označuje, da je funkcija ponovnega predvajanja plošče vklopljena.
	"T-REP"	Označuje, da je funkcija ponovnega predvajanja posnetka vklopljena.
	"Fo-REP"	Označuje, da je funkcija ponovnega predvajanja mape vklopljena.
	"Fi-REP"	Označuje, da je funkcija ponovnega predvajanja datoteke vklopljena.
	"P-REP"	Označuje, da je funkcija ponovnega predvajanja seznama vklopljena.
	"REP"	Označuje, da je funkcija ponovnega predvajanja vklopljena.
	"MP3"	Označuje MP3 datoteko.
	"WMA"	Označuje WMA datoteko.
	"AAC"	Označuje AAC-LC datoteko.
"MYLIST"	Označuje, da je bil način Moj seznam predvajanja pravkar izbran.	
Sprejemnik	"RDS"	Označuje stanje RDS postaje, ko AF funkcija vklopljena. (Prižgan indikator: Sistem sprejema RDS signal. Utripanje indikatorja: Sistem RDS signala ne sprejema.)
	"ST"	Označuje sprejem signala v stereo tehniki.
	"TI"	Označuje stanje sprejema prometnih informacij. (Prižgan indikator: Sistem sprejema TI (prometne informacije). Utripanje indikatorja: Sistem ne sprejema TI (prometnih informacij).)

Vir	Prikaz na zaslonu	Pregled
Prostoročno	"C-Wait"	Označuje čakajoč klic.
	"PRIVATE"	Označuje klic mobilnega telefona.
	"BT"	Označuje, da je Bluetooth napravo možno uporabljati.
		Označuje raven napoljenosti baterije mobilnega telefona. Polno      Skoraj prazno
		Označuje, da prikaz ravni napoljenosti baterije mobilnega telefona ni možen.
		Označuje moč signala mobilnega telefona. Maks.     Min.
		Označuje območje brez signala.
	Označuje, da prikaz moči signala mobilnega telefona ni možen.	

Izdelka ni vgradil proizvajalec vozila v proizvodnji, niti profesionalni uvoznik vozila v državo članico EU.

Informacije o odlaganju stare električne in elektronske opreme in baterije (za države članice EU, ki uporabljajo sistem ločevanja odpadkov)



Izdelki in baterije z simbolom (prekrižan koš za odpadke) se ne smejo zavreči skupaj z ostalimi gospodinjstskimi odpadki.

Stara električna in elektronska oprema se mora zbirati in reciklirati na temu primernih mestih. Za informacije o zbirnih mestih se obrnite na organe lokalne oblasti. Ustrezno recikliranje in odstranjenavanje izdelkov pripomore k ohranjanju zdravja in okolja.



Pb

Obvestilo: Znak "Pb", poleg simbola za baterije označuje, da ta baterija vsebuje svinec.

Oznaka izdelkov z laserjem

**CLASS 1
LASER PRODUCT**

Nalepka je prilepljena na ohišje in potrjuje, da sodijo laserji, ki so del naprave, v razred 1. To pomeni, da naprava uporablja laserske žarke, ki so šibkejšega razreda. Zunaj naprave ni nevarnosti za izpostavljenost škodljivemu sevanju.

- The "AAC" logo is a trademark of Dolby Laboratories.
- The Bluetooth word mark and logos are owned by the Bluetooth SIG, Inc. and any use of such marks by Kenwood Corporation is under license. Other trademarks and trade names are those of their respective owners.
- iPod is a trademark of Apple Inc., registered in the U.S. and other countries.
- iPhone is a trademark of Apple Inc.
- "Made for iPod" means that an electronic accessory has been designed to connect specifically to iPod and has been certified by the developer to meet Apple performance standards.
- "Works with iPhone" means that an electronic accessory has been designed to connect specifically to iPhone and has been certified by the developer to meet Apple performance standards.
- Apple is not responsible for the operation of this device or its compliance with safety and regulatory standards.

Dodatni pribor/Vgradnja opreme

Dodatni pribor

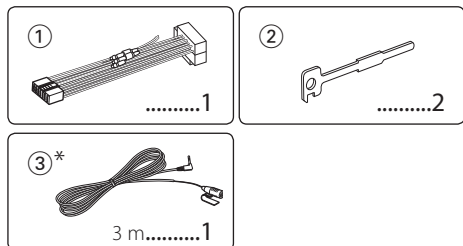

*Pribor modela KDC-BT60U

Postopek vgradnje

- 1 Za zaščito pred kratkimi stiki odstranite ključ iz stikala in odklopite sponko ⊖ akumulatorja.
- 2 Pravilno povežite vhod in izhod za posamezno enoto.
- 3 Povežite žico na žično tuljavo.
- 4 Povežite konektor B na žično tuljavo in ga priključite na konektor zvočnika v vozilu.
- 5 Povežite konektor A na žično tuljavo in ga priključite na zunanji napajalni konektor na vozilu.
- 6 Povežite konektor žične tuljave na enoto.
- 7 Namestite enoto v vozilo.
- 8 Ponovno povežite sponko ⊖ akumulatorja.
- 9 Pritisnite na gumb izdaje.



- Za montažo in ožičenje tega izdelka potrebujete določene spretnosti in izkušnje. Zaradi varnosti rajši prepustite montažo in povezovanje priključkov strokovnjakom.
- Ozemljite napravo na negativno 12-voltno enosmerno napajanje.
- Ne nameščajte naprave na mesto, kjer bo izpostavljena neposredni sončni svetlobi ali prekomerni toploti ali vlagi. Izogibajte se tudi mestom, kjer je veliko prahu, ali kjer obstaja možnost pljuskov vode.
- Ne uporabljajte svojih vijakov. Uporabljajte izključno priložene vijake. Neustrezni vijaki lahko poškodujejo napravo.
- Če se enota ne vključi (izpiše se "Protect"), je lahko žica zvočnika v kratkem stiku ali v stiku s šasijo vozila, zato se je verjetno vključila zaščitna funkcija. V ta namen preverite žico zvočnika.
- Prepričajte se, da so vse žične povezave varne, tako da vtiči popolnoma sedejo v vtičnico.
- Če vaše vozilo na ključavnici za vžig nima označenega položaja za ACC, ali pa je kabl za vžig povezan z virom stalne napetosti, denimo s kablom akumulatorja, napajanje ne bo povezano z vžigom (ne bo se vklopilo/izklopilo skupaj z vžigom). Če želite napajanje enote povezati z

vžigom, povežite žico vžiga z napajalnim virom, ki ga lahko vključite in izključite s ključem za vžig.

- Če konektor ne sede v konektor vozila, uporabite ustrezni vmesnik.
- Izolirajte nepovezane žice z vinilnim trakom ali podobnim materialom. Da preprečite kratek stik, ne odstranjujte kopic na koncih nepriključenih žic ali sponk.
- Če ima konzola pokrov, se prepričajte, da enoto namestite tako, da prednja plošča ne bo zadela pokrova, ko jo boste zapirali in odpirali.
- Če varovalka pregori, se najprej prepričajte, da se žice med seboj ne dotikajo in povzročajo kratkega stika, nato pa zamenjajte staro varovalko z novo iste amperske vrednosti.
- Pravilno povežite kable zvočnikov z ustreznimi sponkami. Če delite ⊖ žice ali jih ozemljite na kakršen koli kovinski del v avtu, lahko s tem poškodujete enoto.
- Po vgradnji naprave preverite, ali zavorne luči, smerniki, brisalci ipd. na avtu pravilno delujejo.
- Namestite enoto pod kotom 30° ali manj.
- Če so v bližini Bluetooth antene kovinski predmeti, se sprejem lahko poslabša.

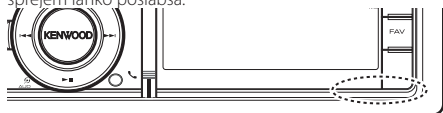

Bluetooth antena

O CD-predvajalnikih/menjalnikih plošč, povezanih na to enoto

Če je CD-predvajalnik/menjalnik plošč opremljen s stikalom "O-N", stikalo prestavite na "N". Funkcije, ki jih lahko uporabljate, in informacije, ki se izpišejo, niso ovare - odvisno od povezanih modelov.

Za dober sprejem

Za dober sprejem upoštevajte naslednje:

- Z mobilnim telefonom komunicirajte v razdalji do 10 m (30 ft). Območje komunikacije se lahko zmanjša, glede na okolje, v katerem ste. Območje komunikacije se lahko zmanjša tudi zaradi ovire med enoto in mobilnim telefonom. Zgoraj omenjeno maks. območje komunikacije (10 m) ni vedno zagotovljeno.
- Zaradi premočnega signala lahko oddajna postaja ali walkie-talkie ovira komunikacijo Bluetooth.

Povezovanje žic na priključke

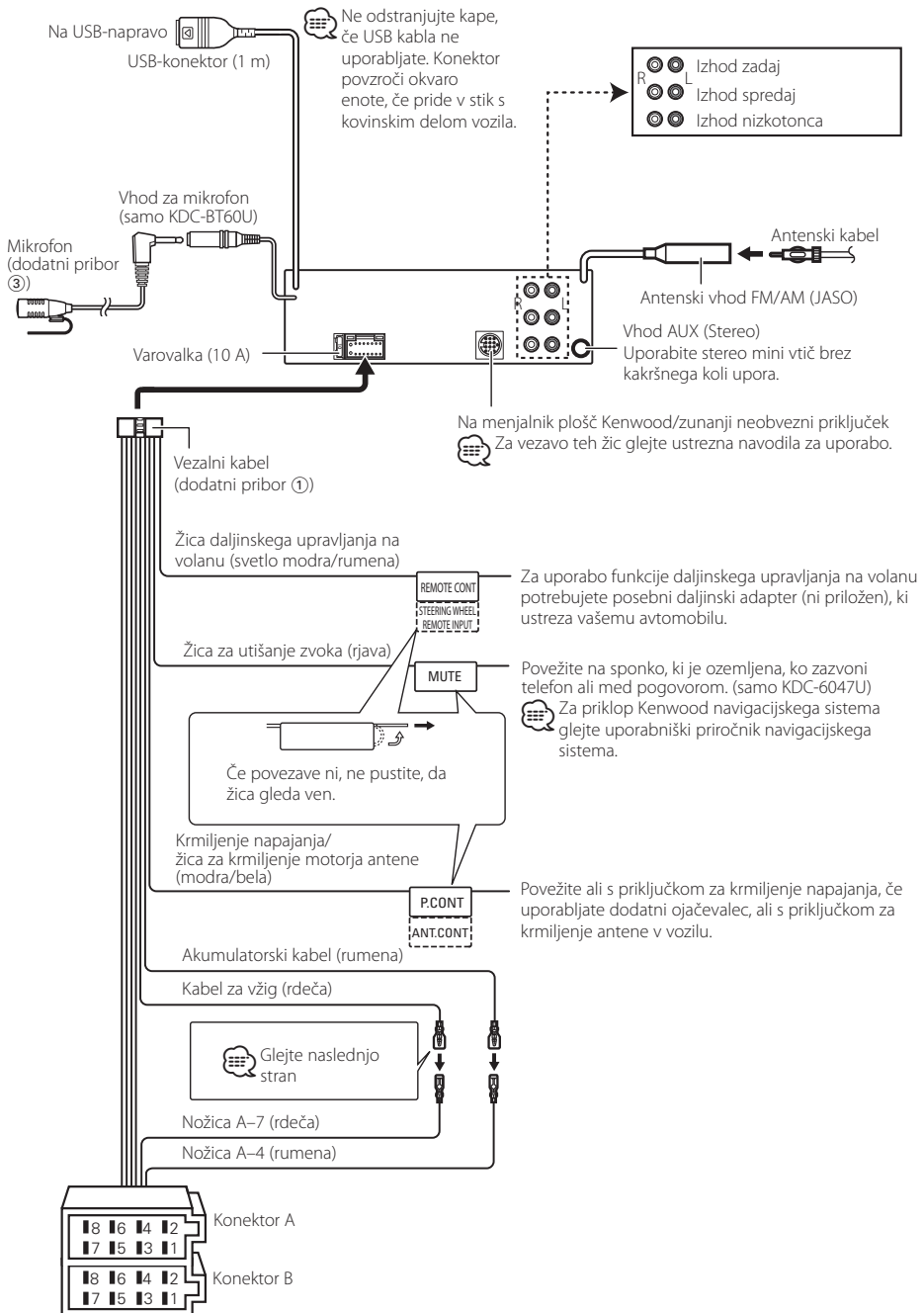

Povezovanje žic na priključke

Tabela s funkcijami priključkov

Številke nožic za ISO konektorje	Barva kabla	Funkcije
Zunanji napajalni konektorji		
A-4	Rumena	Akumulator
A-5	Modra/bela	Krmiljenje napajanja
A-6	Oranžna/bela	Zatamnitev
A-7	Rdeča	Vžig (ACC)
A-8	Črna	Ozemljitev (stik)
Konektorji za zvočnike		
B-1	Vijolična	Zadaj desno (+)
B-2	Vijolična/črna	Zadaj desno (-)
B-3	Siva	Spredaj desno (+)
B-4	Siva/črna	Spredaj desno (-)
B-5	Bela	Spredaj levo (+)
B-6	Bela/črna	Spredaj levo (-)
B-7	Zelena	Zadaj levo (+)
B-8	Zelena/črna	Zadaj levo (-)

▲ OPOZORILO

Povezovanje ISO konektorjev

Položaj nožic (pinov) za ISO konektorje je odvisen od tipa vozila. Preverite, ali ste priključke pravilno povezali, in tako preprečite poškodbo aparata.

Tovarniško pripravljeno povezovanje za vezalni kabel je opisano pod točko **1** spodaj. Če so nožice ISO priključka nastavljene tako, kakor je opisano pod točko **2**, izvedite vezavo po spodnji skici.

Poskrbite, da boste kabel za namestitev naprave v vozila znamke **Volkswagen** ponovno priključili tako, kot je prikazano v odstavku **2** spodaj.

1 (Tovarniška nastavitve) Nožica A-7 (rdeča) ISO konektorja v vozilu je povezana z vžigom, nožica A-4 (rumena) pa s stalnim napajanjem.

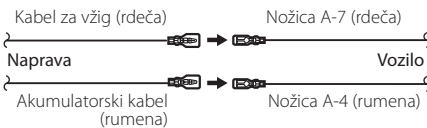

2 Nožica A-7 (rdeča) ISO konektorja v vozilu je povezana s stalnim napajanjem, nožica A-4 (rumena) pa z vžigom.

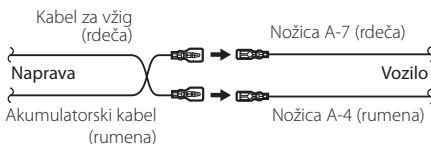

Vgradnja/odstranjanje naprave

Vgradnja

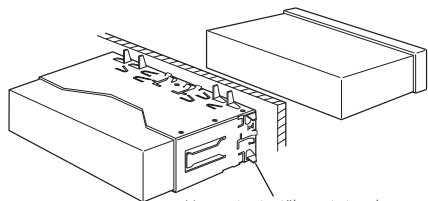

Upognite jezičke pritrdjevalnega okrova z izvijačem ali podobnim orodjem in jih trdno zataknete v podlago.



- Prepričajte se, da je aparat nameščen varno. Če enota ni stabilna, morda ne bo pravilno delovala (na primer, zvok lahko preskakuje).

Odstranjanje okvirja iz trde gume

- 1 Vključite zadržane zatiče na orodju in odstranite dva zapaha zgoraj. Dvignite okvir in ga potegnite naprej, kot je prikazano na sliki.

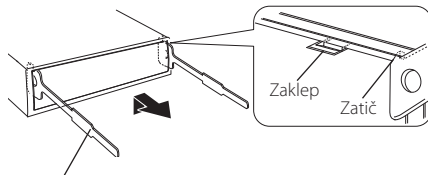

Dodatni pribor②
Orodje za odstranjanje

- 2 Ko odstranite zgornji del, odstranite še spodnji dve lokaciji.



- Okvir lahko na enak način odstranite s spodnje strani.

Odstranjanje naprave

- 1 Glejte poglavje <Odstranjanje okvirja iz trde gume> in okvir odstranite.
- 2 Odstranite prednjo ploščo.
- 3 Namestite dve orodji za odstranjanje globoko v reže na obeh straneh, kot kaže slika.
- 4 Potisnite dol orodje in povlecite enoto na pol hoda, medtem ko pritiskate notri.

Dodatni pribor②

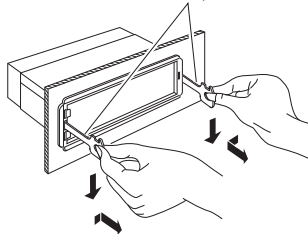

- Pazite, da se z zatičema na orodju za odstranjanje ne poškodujete.

- 5 Z rokami povlecite enoto ven do konca giba in pazite, da vam ne pade.

POZOR

Namestite napravo v konzolo vozila.

Med in takoj po uporabi te naprave se ne dotikajte njenih kovinskih delov. Kovinski deli, kot sta hladilnik in ohišje, postanejo vroči.

Vgradnja/odstranjanje naprave

Pribor modela KDC-BT60U

Namestiti mikrofona

- 1 Preglejte položaj namestitve mikrofona (Dodatni pribor ③).
- 2 Odstranite oljne madeže in drugo onesnaženost s površine za namestitev.
- 3 Namestite mikrofona.
- 4 Povežite mikrofonski kabel do naprave in ga pritrdite na več mestih s trakom ali podobnim.

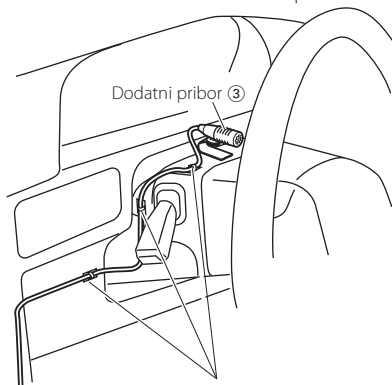

Pritrdite kabel z običajnim trakom.

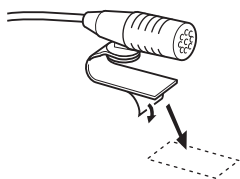

Olupite stran papir z dvostranskega traku za pritrditev na mesto, kot kaže slika.



Usmerite mikrofona na voznika.



- Namestite mikrofona čim dlje stran od mobilnega telefona.

Odpravljanje težav

Nekatere funkcije te enote se onemogočijo z določenimi nastavitvami enote.

- ! Nizkotonca ni možno nastaviti.**
- Iz nizkotonca ni izhoda.**
- Ni možno nastaviti položaja nizkotonca ročne nastavitve položaja.**
 - ▶ Funkcija dvojnega območja ni onemogočena.
☞ <Sistem dvojnega območja> (stran 41)
 - V načinu za izbiro zvočnikov je pri nizkotoncu nastavljen None (brez).
☞ <Nastavitev zvočnikov> (stran 42)

- ! Izenačevalnika ni možno nastaviti.**
- Bass Boost-a ni možno nastaviti.**
- Highway sound-a ni možno nastaviti.**
- Supreme ni možno nastaviti.**
- Položaja poslušanja ni možno nastaviti.**
 - ▶ Funkcija dvojnega območja ni onemogočena.
☞ <Sistem dvojnega območja> (stran 41)
 - Funkcija DSP je onemogočena. ☞ "DSP set" v poglavju <Avidio kontrola> (stran 38)
 - V načinu za izbiro zvočnikov je pri zadnjih zvočnikih nastavljen None (brez).
☞ <Nastavitev zvočnikov> (stran 42)

- ! Ni možno izbrati cilja izhoda podvira v dvojnem območju.**
- Ni možno nastaviti glasnosti zvočnika zadaj.**
 - ▶ Funkcija Dual zone je onemogočena.
☞ <Sistem dvojnega območja> (stran 41)

- ! Ni možno nastaviti zaslona.**
 - ▶ <Nastavitev predstavitvenega načina> (stran 37) ni izklopljena.

- ! USB/iPod vira ni možno preklopiti.**
 - ▶ Funkcija Dual zone je nastavljen na USB/iPod.
☞ <Sistem dvojnega območja> (stran 41)

- ! Število skladb v kategoriji "SONGS" te naprave se razlikuje od števila skladb "SONGS" v kategoriji iPod.**
 - ▶ Ta naprava ne šteje podcast datotek in ne podpira njihovega predvajanja.

Kar se zdi, da je napaka v enoti, je morda le posledica nepravilnega obratovanja ali nepravilnega ožičenja. Preden pokličete servis, preverite, kje je vzrok.

Splošno

- ? Zvočnega signala (pisk) senzorja dotika se ne sliši.**
 - ✓ V uporabi je vtič predizhoda.
☞ Zvočni signal gumbov ne more iti iz vtiča predizhoda.

- ? Osvetlitev utripa po pritisku na gumb.**
 - ✓ To je učinek osvetlitve gumbov.
☞ Učinek lahko nastavite v "ILLUMI Effect" poglavja <Nastavitev zaslona> (stran 30).

- ? Učinek osvetlitve gumbov v kombinaciji z glasnostjo zvoka je majhen.**
 - ✓ Učinek osvetlitve gumbov je lahko nezadosten, kar je odvisno od glasnosti in kakovosti zvoka.

Vir sprejemnika

- ? Radijski sprejem je slab.**
 - ✓ Antena avtomobila ni izvlečena.
☞ Popolnoma izvlecite anteno.

Vir plošč

- ? Določena plošča se ne predvaja, predvaja se druga.**
 - ✓ Izbrani CD je zelo umazan.
☞ Očistite CD, kakor je opisano v odstavku Čiščenje CD poglavja <Kako ravnati s CD ploščami> (stran 5).
 - ✓ Plošča je vstavljena v drugo režo.
☞ Odprite pladenj s ploščami in preverite, kje je številko plošče.
 - ✓ Plošča je zelo spraskana.
☞ Poskusite z drugo ploščo.

Vir avdio datoteke

- ? Med predvajanjem avdio datoteke zvok preskače.**
 - ✓ Medij je spraskan ali umazan.
☞ Očistite CD, kakor je opisano v odstavku Čiščenje CD poglavja <Kako ravnati s CD ploščami> (stran 5).
 - ✓ Snemalni pogoji so slabi.
☞ Ponovno snemajte na isti nosilec ali uporabite drugega.

Navodila za iskanje napak

Prostoročno

? Glasnost prostoročnega telefoniranja je majhna.

- ✓ Glasnost prostoročnega telefoniranja je nastavljena na nizko raven.
- ☞ Glasnost prostoročnega telefoniranja lahko nastavite neodvisno. Nastavite jo med prostoročnim pogovorom. "Mic Gain" in "NR Level" <Nastavitev Bluetooth-a> (stran 48).

? Iz zadnjih zvočnikov ni zvoka.

- ✓ Pogovarjate se v načinu prostoročnega telefoniranja.
- ☞ V načinu prostoročnega telefoniranja iz zadnjih zvočnikov ni zvoka.

? Ob sprejemu prejetega klica ni zvočnega signala.

- ✓ Glede na tip vašega mobilnega telefona ni zvočnega signala.
- ☞ Možnost "Call Beep" v <Nastavitev Bluetooth-a> (stran 48) je vklopljena.

? Sistem ne prepozna glasu.

- ✓ Okno vozila je odprto.
- ☞ Če je okoliški hrup prevelik, prepoznavna glasu ni pravilna. Zaprite okna v vozilu, da zmanjšate hrup.
- ✓ Pretih govor.
- ☞ Če je govor pretih, prepoznavna ni pravilna. V mikrofona govorite nekoliko glasneje in naravnije.
- ✓ Oseba, ki izgovorja glasovno oznako ni tista, ki jo je posnela.
- ☞ Možna je le prepoznavna glasu osebe, ki je posnela glasovno oznako.

Avdio vir Bluetooth

? Ni možno registrirati avdio predvajalnika Bluetooth (povezovanje).

- ✓ PIN koda je določena.
- ☞ PIN kodo, določeno v navodilih za uporabo avdio predvajalnika Bluetooth, registrirajte s sklicevanjem na <Registracija PIN kode> (stran 50) tako da registrirate avdio predvajalnik Bluetooth. Če koda PIN ni določena v navodilih, poskusite vnesti "0000".

? Zvok iz avdio predvajalnika Bluetooth je prekinjen.

- ✓ Razdalja med napravo in avdio predvajalnikom je prevelika.
- ☞ Postavitev avdio predvajalnik bliže napravi.
- ✓ Druga Bluetooth naprava vpliva na Bluetooth komunikacijo.
- ☞ Izklopite drugo Bluetooth napravo.
- ☞ Postavite drugo Bluetooth napravo stran od te naprave.
- ✓ Za komunikacijo je uporabljena druga Bluetooth naprava ali profil.
- ☞ Prenos telefonskega imenika ali SMS sporočila izklopi zvok.

Spodnja sporočila označujejo stanje sistema.

- TOC Error: • Pladenj s ploščami je prazen.
• CD je precej umazan. CD je obrnjen narobe. CD je zelo opraskan.
- ERROR 05: Plošče ni mogoče brati.
- ERROR 77/Mecha Error: Enota iz neznanega vzroka ne deluje pravilno.
⇨ Pritisnite na gumb za ponastavitev (reset) naprave. Če sporočilo "ERROR 77"/"Mecha Error" ne izgine, se o tem posvetujte na najbližjem servisu.
- ERROR 99: Nekaj je narobe s skladiščem plošč. Ali pa nekaj preprečuje pravilno delovanje enote.
⇨ Preverite skladišče plošč. In nato pritisnite na gumb za ponastavitev enote. Če sporočilo "ERROR 99" ne izgine, se o tem posvetujte na najbližjem servisu.
- CD-IN (utripa): Del naprave s CD predvajalnikom ne deluje pravilno.
⇨ Ponovno vstavite CD. Če CD plošče ni mogoče izvreči oziroma zaslon ne preneha utripati, čeprav je CD plošča pravilno vstavljena, izklopite napajanje in se posvetujte z najbližjim servisnim centrom.
- Protect (utripanje): Zica zvočnika ima kratek stik ali se dotika šasije vozila in, zato se je aktivirala varnostna funkcija.
⇨ Pravilno povežite ali izolirajte kabel zvočnika in pritisnite na gumb za ponastavitev. Če sporočilo "Protect" ne izgine, se o tem posvetujte na najbližjem servisu.
- Unsupported File: Zvočna datoteka se predvaja v formatu, ki ga naprava ne podpira.
- Copy Protection: Predvaja se datoteka z zaščito pred kopiranjem.
- Read Error: Datotečni sistem povezane USB naprave je pokvarjen.
⇨ Ponovno skopirajte datoteke in mape USB naprave. Če sporočilo o napaki ne izgine, inicializirajte USB napravo ali uporabite drugo USB napravo.
- No Device: USB naprava je izbrana kot vir, čeprav ni priključena.
⇨ Spremenite vir v katerikoli vir, razen USB. Priključite USB napravo in ponovno prekopirajte vir na USB.

N/A Device:	<ul style="list-style-type: none"> • Priključena je USB naprava, ki ni podprta. • Povezava z iPod-om ni uspela. ➤ Check that the connected iPod is an iPod that is supported. Glejte <O avdio datoteki> (stran 58) za informacije o podprtih iPodih. 	Err No Matching:	<p> Glasovna oznaka ni pravilna. Sistem ne prepozna glasu, ker glasovna oznaka ni registrirana itd.</p>
No Music Data/Error 15:	<ul style="list-style-type: none"> • Priključena USB naprava ne vsebuje zvočnih datotek, primernih za predvajanje. • Predvajanje je bil nosilec, na katerem ni posnetih podatkov, ki jih ta naprava lahko predvaja. 	Too Soft:	<p> Glas je pretih in ga ni mogoče prepoznati.</p>
USB ERROR:	<p> S priključeno USB napravo je prišlo do težav.</p> <ul style="list-style-type: none"> ➤ Odstranite USB napravo in ponovno vklopite napravo. Če se prikaže isti zaslon, uporabite drugo USB napravo. 	Too Loud:	<p> Glas je preglasen in ga ni mogoče prepoznati.</p>
iPod Error:	<p> Povezava z iPod-om ni uspela.</p> <ul style="list-style-type: none"> ➤ Odstranite USB napravo in jo ponovno priključite. ➤ Prepričajte se, da je na iPod-u nameščena najnovejša programska oprema. 	Too Long:	<p> Beseda ali izjava je predolga za prepoznavanje.</p>
USB REMOVE (utripa):	<p> Nastavljen je način za odstranjevanje USB naprave/iPod-a. Sedaj lahko varno odstranite USB napravo/iPod.</p>	No Phonebook:	<p> V telefonskem imeniku ni podatkov.</p>
No Number:	<ul style="list-style-type: none"> • Ključiči ne dovolijo prikaza svoje številke. • Ni podatkov o telefonski številki. 	No Message:	<p> V nabiralniku ni kratkih sporočil.</p>
No Data:	<ul style="list-style-type: none"> • Ni seznama odhodnih klicev. • Ni seznama dohodnih klicev. • Ni seznama zgrešenih klicev. • Ni seznama imenika. 	No Record:	<p> Glasovna oznaka ni registrirana v imenik.</p>
No Entry:	<p> Mobilni telefon ni bil registriran (povezovanje).</p>	Memory Full:	<p> Številka glasovne oznake ima maks. dovoljeno število znakov za registracijo v imenik.</p>
HF Disconnect:	<p> Naprava ni zmožna komunicirati z mobilnim telefonom.</p>	Favorite: No Memory:	<p> Postopek ni registriran v pomnilnik prednostnih predstavitvev.</p>
HF Error 07:	<p> Dostop do pomnilnika ni mogoč.</p> <ul style="list-style-type: none"> ➤ Izklopite in ponovno vklopite napravo. Če sporočilo ne izgine, pritisnite na gumb za ponastavitev na krmilni enoti. 	No Access:	<p> Prednastavitev postopka s prednostno komando ni na voljo. Prednastavljene vsebine ni možno priklicati - odvisno od izbranega vira ali načina.</p>
HF Error 68:	<p> Naprava ni zmožna komunicirati z mobilnim telefonom.</p> <ul style="list-style-type: none"> ➤ Izklopite in ponovno vklopite napravo. Če sporočilo ne izgine, pritisnite na gumb za ponastavitev na krmilni enoti. 	No Voice:	<p> Ni klika.</p>
Un Known:	<p> Bluetooth naprava ni možno zaznati.</p>		
Device Full:	<p> 5 Bluetooth naprava je že registrirana. Ni možno registrirati dodatnih Bluetooth naprav.</p>		
PIN Code NG:	<p> PIN koda je napačna.</p>		
Connect NG:	<p> Enote ni možno povezati na napravo.</p>		
Pairing Failed:	<p> Napaka povezovanja.</p>		

Specifikacije

Radijski sprejemnik FM

- Frekvenčno območje (50 kHz prostor)
 - : 87,5 MHz – 108,0 MHz
- Uporabna občutljivost (S/N = 26dB)
 - : 0,7 – 75 Ω
- Občutljivost zvočne izolacije (S/N = 46dB)
 - : 1,6 $\mu\text{V}/75 \Omega$
- Frekvenčni odziv ($\pm 3,0$ dB)
 - : 30 Hz – 15 kHz
- Razmerje signal/šum (MONO)
 - : 65 dB
- Selekcija (DIN) (± 400 kHz)
 - : ≥ 80 dB
- Ločljivost kanalov antenskega signala (1 kHz)
 - : 35 dB

Radijski sprejemnik MW

- Frekvenčno območje (9 kHz prostor)
 - : 531 kHz – 1611 kHz
- Uporabna občutljivost (S/N = 20dB)
 - : 25 μV

Radijski sprejemnik LW

- Frekvenčno območje
 - : 153 kHz – 279 kHz
- Uporabna občutljivost (S/N = 20dB)
 - : 45 μV

Bluetooth (KDC-BT60U)

- Različica
 - : Bluetooth Ver.2.1+EDR Certified
- Frekvenčno območje
 - : 2,402 – 2,480 GHz
- Izhodna moč
 - : +4dBm (MAX), 0dBm (AVE) razred moči 2
- Največje območje komunikacije
 - : Linija vidnega polja ok. 10 m (32,8 ft)
- Profili
 - : HFP (Hands Free Profile)
 - : HSP (Headset Profile)
 - : SPP (Serial Port Profile)
 - : PBAP (Phone Book Access Profile)
 - : OPP (Object Push Profile)
 - : SYNC (Synchronization Profile)
 - : A2DP (Advanced Audio Distribution Profile)
 - : AVRCP (Audio/Video Remote Control Profile)

USB-vmesnik

- USB Standard
 - : USB1.1/ 2.0 (polna hitrost)
- Največji napajalni tok
 - : 500 mA
- Datotečni sistem
 - : FAT16/ 32
- Dekodiranje MP3
 - : Skladno z MPEG-1/2 Audio Layer-3
- Dekodiranje WMA
 - : Skladno z Windows Media Audio
- Dekodiranje AAC
 - : Datoteke AAC-LC "m4a"

CD predvajalnik

- Laserska dioda
 - : GaAlAs
- Digitalni filter (D/A)
 - : 8-kratno nadzorčenje
- D/A pretvornik
 - : 24 bit
- Hitrost vrtenja
 - : 500 – 200 vrt./min. (CLV)
- Mehansko nihanje
 - : Pod merljivo mejo
- Frekvenčni odziv (± 1 dB)
 - : 10 Hz – 20 kHz
- Skupno popačenje zvoka (1 kHz)
 - : 0,008 %
- Razmerje signal/šum (1 kHz)
 - : 110 dB
- Dinamično območje
 - : 93 dB
- Dekodiranje MP3
 - : Skladno z MPEG-1/2 Audio Layer-3
- Dekodiranje WMA
 - : Skladno z Windows Media Audio
- Dekodiranje AAC
 - : Datoteke AAC-LC "m4a"

Avdio

Največja izhodna moč

: 50 W x 4

Izhodna moč (DIN 45324, +B=14,4 V)

: 30 W x 4

Impedanca zvočnikov

: 4 – 8 Ω

Tonsko delovanje

BAND1 (60 Hz): ± 9 dB

BAND2 (250 Hz): ± 9 dB

BAND3 (1 kHz): ± 9 dB

BAND4 (4 kHz): ± 9 dB

BAND5 (16 kHz): ± 9 dB

Predojačevalni izhodni nivo/obremenitev (CD)

: 4000 mV/10 k Ω

Predizhodni upor

: $\leq 600 \Omega$

Dodatni vhod

Frekvenčni odziv (± 1 dB)

: 20 Hz – 20 kHz

Najvišja vhodna napetost

: 1200 mV

Vhodna impedanca

: 10 k Ω

Splošno

Obratovalna napetost

KDC-BT60U (10,5 – 16 V dopustno) : 14,4 V

KDC-6047U (1 – 16 V dopustno) : 14,4 V

Največja poraba toka

: 10 A

Vgradna velikost (Š x V x G)

: 182 x 53 x 158 mm

Teža

: 1,30 kg

- Tehnični podatki se lahko spremenijo brez vnaprejšnjega obvestila.

Izjava o skladnosti glede na Direktivo o elektromagnetni združljivosti 2004/108/ES

Za KDC-BT60U:

Izjava o skladnosti je skladna z Direktivo o radijski opremi in telekomunikacijski terminalske opremi 1999/5/ES

Manufacturer:

Kenwood Corporation
2967-3 Ishikawa-machi, Hachioji-shi, Tokyo, 192-8525 Japan

EU Representative's:

Kenwood Electronics Europe BV
Amsterdamseweg 37, 1422 AC UITHOORN, The Netherlands



English

Hereby, Kenwood declares that this unit KDC-BT60U is in compliance with the essential requirements and other relevant provisions of Directive 1999/5/EC.

Français

Par la présente Kenwood déclare que l'appareil KDC-BT60U est conforme aux exigences essentielles et aux autres dispositions pertinentes de la directive 1999/5/CE.

Par la présente, Kenwood déclare que ce KDC-BT60U est conforme aux exigences essentielles et aux autres dispositions de la directive 1999/5/CE qui lui sont applicables.

Deutsch

Hiermit erklärt Kenwood, dass sich dieser KDC-BT60U in Übereinstimmung mit den grundlegenden Anforderungen und den anderen relevanten Vorschriften der Richtlinie 1999/5/EG befindet. (BMW)

Hiermit erklärt Kenwood die Übereinstimmung des Gerätes KDC-BT60U mit den grundlegenden Anforderungen und den anderen relevanten Festlegungen der Richtlinie 1999/5/EG. (Wien)

Nederlands

Hierbij verklaart Kenwood dat het toestel KDC-BT60U in overeenstemming is met de essentiële eisen en de andere relevante bepalingen van richtlijn 1999/5/EG.

Bij deze verklaart Kenwood dat deze KDC-BT60U voldoet aan de essentiële eisen en aan de overige relevante bepalingen van Richtlijn 1999/5/EC.

Italiano

Con la presente Kenwood dichiara che questo KDC-BT60U è conforme ai requisiti essenziali ed alle altre disposizioni pertinenti stabilite dalla direttiva 1999/5/CE.

Español

Por medio de la presente Kenwood declara que el KDC-BT60U cumple con los requisitos esenciales y cualesquiera otras disposiciones aplicables o exigibles de la Directiva 1999/5/CE.

Português

Kenwood declara que este KDC-BT60U está conforme com os requisitos essenciais e outras disposições da Directiva 1999/5/CE.

Polska

Kenwood niniejszym oświadcza, że KDC-BT60U spełnia zasadnicze wymagania oraz inne istotne postanowienia dyrektywy 1999/5/EC.

Český

Kenwood tímto prohlašuje, že KDC-BT60U je ve shodě se základními požadavky a s dalšími příslušnými ustanoveními Nařízení vlády č. 426/2000 Sb.

Magyar

Alulírott, Kenwood, kijelenti, hogy a jelen KDC-BT60U megfelel az 1999/5/EC irányelvben meghatározott alapvető követelményeknek és egyéb vonatkozó előírásoknak.

Svenska

Härmed intygar Kenwood att denna KDC-BT60U står i överensstämmelse med de väsentliga egenskapskrav och övriga relevanta bestämmelser som framgår av direktiv 1999/5/EG.

Suomi

Kenwood vakuuttaa täten että KDC-BT60U tyyppinen laite on direktiivin 1999/5/EY oleellisten vaatimusten ja sitä koskevien direktiivin muiden ehtojen mukainen.

Slovensko

S tem Kenwood izjavlja, da je ta KDC-BT60U v skladu z osnovnimi zahtevami in ostalimi ustreznimi predpisi Direktive 1999/5/EC.

Slovensky

Spoločnosť Kenwood týmto vyhlasuje, že KDC-BT60U spĺňa základné požiadavky a ďalšie príslušné ustanovenia Direktívy 1999/5/EC.

Dansk

Undertegnede Kenwood erklærer herved, at følgende udstyr KDC-BT60U overholder de væsentlige krav og øvrige relevante krav i direktiv 1999/5/EF.

Ελληνικά

ΜΕ ΤΗΝ ΠΑΡΟΥΣΑ Kenwood ΔΗΛΩΝΕΙ ΟΤΙ ΚΑΤΑ ΤΗΝ ΚΑΤΑΡΤΙΣΤΗΝ ΔΙΕΥΚΥΝΟΥΜΕΝΗΝ ΠΡΟΣ ΤΙΣ ΟΥΣΙΩΔΕΙΣ ΑΠΑΙΤΗΣΕΙΣ ΚΑΙ ΤΙΣ ΛΟΙΠΕΣ ΣΧΕΤΙΚΕΣ ΔΙΑΤΑΞΕΙΣ ΤΗΣ ΟΔΗΓΙΑΣ 1999/5/ΕΚ.

Eesti

Sellega kinnitab Kenwood, et see KDC-BT60U vastab direktiivi 1999/5/EC põhilistele nõudmistele ja muudele asjakohastele määrustele.

Latviešu

Ar šo, Kenwood, apstiprina, ka KDC-BT60U atbilst Direktīvas 1999/5/EC galvenajām prasībām un citiem tās nosacījumiem.

Lietuviškai

Šiuo, Kenwood, pareiškia, kad šis KDC-BT60U atitinka pagrindinius Direktyvos 1999/5/EB reikalavimus ir kitas svarbias nuostatas.

Malti

Hawnhekk, Kenwood, jiddikjara li dan KDC-BT60U jikkonforma mal-htigijiet essenzjali u ma provvedimenti oħrajn relevanti li hemm fid-Direttiva 1999/5/EC.

Українська

Компанія Kenwood заявляє, що цей виріб KDC-BT60U відповідає ключовим вимогам та іншим пов'язаним положенням Директиви 1999/5/EC.

Turkish

Kenwood, işbu belge ile KDC-BT60U numaralı bu ünitenin 1999/5/EC Direktifinin özel gereksinimlerine ve ilgili diğer hükümlerine uygun olduğunu beyan eder.



Ta simbol označuje, da je Kenwood pri izdelavi te naprave zelo malo vplival na okolje.