

KENWOOD

CD RECEIVER

KDC-BT60U
KDC-6047U

GEBRUIKSAANWIJZING

Kenwood Corporation

Klik op onderstaande knop voordat deze handleiding gaat lezen om na te gaan welke versie van de handleiding de nieuwste is en elke pagina's gewijzigd zijn.



Inhoudsopgave

Voor de ingebruikneming	4	Bediening van Bluetooth-audiospeler	26
Onderdeelnamen en functies	6	Een Bluetooth-apparaat aansluiten	
Algemene bediening	8	Basisbediening	
Voor de ingebruikneming		Bediening bij handsfree bellen	27
Algemene werking		Een Bluetooth-apparaat aansluiten	
Menulijst bedienen		Een gesprek ontvangen	
iPod/iPhone bedienen	10	Tijdens een gesprek	
Basisbediening		Gesprek in de wacht	
Door iPod bladeren om muzieknnummer te selecteren		Andere functies	
Afspeelmodus		Een gesprek tot stand brengen	
iPod instellen		Snelkiezen (geprogrammeerd nummer)	
Zoekmodus selecteren		Een nummer bellen in het telefoonboek	
Direct zoeken		Een nummer bellen in het gesprekslogboek	
Zoeken naar verwante muziek		Kies een nummer	
Zoeken op alfabet		Gesprek met stemherkenning tot stand brengen	
Snel zoeken		Nummers opnemen in de lijst met vooraf ingestelde snelkiesnummers	
Mijn afspeellijst		Weergave van type telefoonnummer (categorie)	
USB-apparaat bedienen	16	Displayweergave instellen	32
Basisbediening		Basisbediening	
Bestand zoeken		Displayweergave instellen	
Afspeelmodus		5-regelige weergavemodus, 3-regelige weergavemodus en op iPod lijkende weergavemodus aanpassen	
USB instellen		Weergavemodus voor spectrumanalyse aanpassen	
Snel zoeken		Verlichtingskleur selecteren	
Direct zoeken naar muzieknnummer		Instellen van het display van de hulpingangsbron	
Muziek-CD/Audiobestand bedienen	19	Klok en andere functies	37
Basisbediening		Klok en datum instellen	
Muziek zoeken		Eerste instellingen	
Afspeelmodus		Demonstratiemodus instellen	
Basisbediening van diskwisselaar (optioneel)		Demping van het volume bij een binnenkomend telefoongesprek	
Direct zoeken naar muzieknnummer		Voorpaneel met diefstalbeveiliging	
Direct zoeken naar disks		Audio aanpassen	40
Tuner bedienen	22	Audioregeling	
Basisbediening		Vooraf ingestelde equalizercurve selecteren	
Tuner instellen		Handmatige equalizerregeling	
Zendervoorkeurgeheugen		Luisterpositie selecteren	
Automatisch vastleggen in geheugen		Fijnafstelling van luisterpositie	
Afstemmen op voorkeurzenders		Dubbele-zonesysteem	
Direct afstemmen			
PTY (Programmatype)			
Voorkeurprogrammatype			
Veranderen van de taal voor de PTY-functie			

DSP instellen	44	Accessoires/installatieprocedure	68
Voertuigtype selecteren		Verbinden van kabels met aansluitingen	70
Luidspreker instellen		Toestel installeren/verwijderen	72
Fijnafstelling per voertuigtype		Oplossen van problemen	74
X'Over instellen		Technische gegevens	78
Audiovoorkeurgeheugen			
Audiovoorkeuroproep			
Favorieten instellen	48		
Favorietenvoorkeurgeheugen			
Favorietenvoorkeurgeheugenoproep			
Favorietenvoorkeurgeheugen wissen			
Bluetooth instellen	50		
Bluetooth instellen			
Bluetooth-apparaat registreren			
Pincode registreren			
Het Bluetooth-apparaat selecteren dat u wilt aansluiten			
Een geregistreerd Bluetooth-apparaat verwijderen			
De telefoonlijst downloaden			
Een stemcommando toevoegen			
Een stemcommando voor categorie instellen			
SMS (Short Message Service)	58		
De SMS downloaden			
SMS (Short Message Service)			
Basisbediening vanaf afstandsbediening	60		
Bijlage	62		
Audiobestanden			
iPod/iPhone die kan worden aangesloten op dit toestel			
Info over USB-apparaat			
Info over "KENWOOD Music Editor"			
Informatie over mobiele telefoon			
Informatie over Bluetooth-audiospeler			
Menulijst			
Indicatoritems op display			

Voor de ingebruikneming

▲WAARSCHUWING

Neem de onderstaande voorzorgsmaatregelen om letsel of brand te voorkomen:

Voorkom kortsluiting en steek derhalve nooit metalen voorwerpen (zoals munten en gereedschap) in het toestel.

Gebruik dit toestel niet voordat u de demonstratiemodus hebt geannuleerd!

Dit toestel is oorspronkelijk ingesteld in de demonstratiemodus.

Als u dit toestel voor het eerst gaat gebruiken, annuleert u de demonstratiemodus. Raadpleeg [<Demonstratiemodus instellen>](#) (pagina 39).

Terugstellen van uw toestel

Als dit toestel of het aangesloten toestel (automatische diskwisselaar, enz.) niet correct functioneert, druk dan op de reset-knop. Wanneer u op de reset-knop drukt, worden de fabrieksinstellingen teruggesteld.

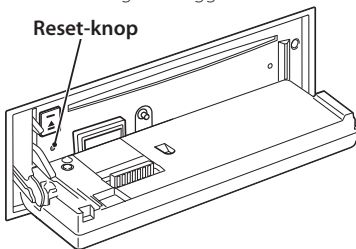

Reinigen van het toestel

Als het voorpaneel van dit toestel vuil is, moet u het met een droge zachte doek, bijvoorbeeld een siliconendoek, schoonvegen. Als het voorpaneel erg vuil is, veegt u het vuil weg met een doek die is bevochtigd met een neutraal schoonmaakmiddel. Vervolgens veegt u na met een schone, zachte en droge doek.



- Spuit geen reinigingsmiddel rechtstreeks op het toestel, want dit kan de mechanische onderdelen beschadigen. Veeg het voorpaneel niet schoon met een harde doek of met een vluchtig middel als verdunner of alcohol, want dit kan leiden tot krassen of het verdwijnen van letters.

Aansluitingen op toestel en voorpaneel

- Raak de aansluitingen op het toestel en het voorpaneel niet aan met uw vingers om beschadiging te voorkomen.
- Veeg de aansluitpunten op het toestel zelf of het voorpaneel indien nodig met een droge, zachte doek schoon.

Condens op de lens

Als u tijdens koud weer de voertuigverwarming inschakelt, kan er dauw of condens op de lens in de CD-speler van het toestel ontstaan. Dit heet condens en als er zich condens op de lens vormt, is het mogelijk dat CD's niet kunnen worden afgespeeld. Verwijder in dergelijke situaties de disk en wacht totdat de condens verdampt is. Raadpleeg uw Kenwood-dealer indien het toestel na een tijdje nog niet normaal functioneert.

Opmerkingen

- Raadpleeg uw Kenwood-dealer indien u problemen of vragen hebt tijdens de installatie.
- Wanneer u optionele accessoires aanschaft, controleer dan bij uw Kenwood-dealer of deze met uw model in uw regio werken.
- Tekens die voldoen aan ISO 8859-1 kunnen worden afgespeeld.
- Tekens die voldoen aan de norm ISO 8859-5 of ISO 8859-1 kunnen worden afgespeeld. Stel "Russian" van [<Eerste instellingen>](#) (pagina 38) in op "On".
- De RDS-functie werkt niet daar waar de service niet door een zender ondersteund wordt.
- Als in dit document de beschrijvingsindicator brandt, betekent dit dat een status wordt weergegeven. Raadpleeg [<Basisbediening>](#) (pagina 32) voor informatie over het statusdisplay.
- De afbeeldingen van het display en het voorpaneel in deze gebruiksaanwijzing zijn slechts voorbeelden en zijn bedoeld om het gebruik van de bedieningselementen te verduidelijken. Het is daarom mogelijk dat de displays in de afbeeldingen afwijken van wat er werkelijk in het display van het apparaat wordt weergegeven, en dat sommige displays in de afbeeldingen niet van toepassing zijn.

Omgaan met CD's

- Raak het opnameoppervlak van de CD niet aan.
- Plak geen plakband e.d. op de CD. Gebruik ook geen CD's waar plakband e.d. op geplakt is.
- Gebruik geen diskaccessoires.
- Veeg vanuit het midden van de disk naar de rand.
- Trek CD's horizontaal uit het apparaat.
- Als het gat in het midden van de CD of de buitenrand bramen bevat, verwijdert u eerst deze bramen met een balpen of iets dergelijks voordat u de CD gaat gebruiken.

Cd's die niet gebruikt kunnen worden

- Cd's die niet rond zijn, kunnen niet worden gebruikt.

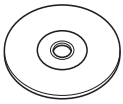

- CD's met kleuren op het opnameoppervlak kunnen niet worden gebruikt.
- Dit toestel kan alleen CD's met het merkteken  weergegeven. Het is mogelijk dat disks zonder dit merkteken niet foutloos worden weergegeven.
- Een niet-afgesloten CD-R of CD-RW kan niet worden weergegeven. (Raadpleeg de instructies van de CD-brandersoftware en de gebruiksaanwijzing van uw CD-brander voor details over het afsluitingsproces.)
- CD's met een diameter van 3 inch kunnen niet worden gebruikt. Het toestel kan defect raken wanneer getracht wordt een adapter te plaatsen.

Onderdeelnamen en functies

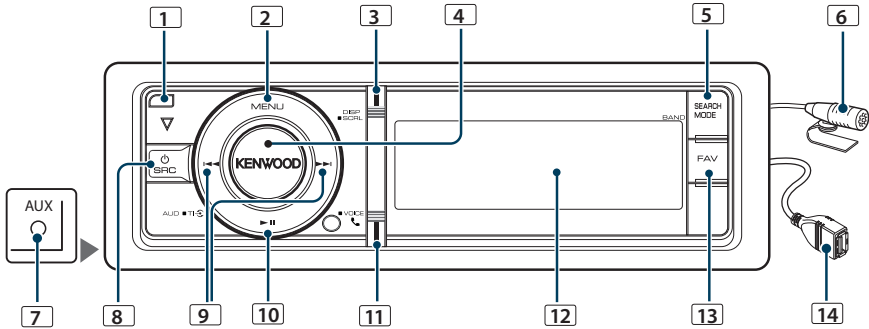

1 Ontgrendeltoets

Voorpaneel openklappen en CD plaatsen of uitwerpen (knop indrukken).

2 Knop [MENU]

Muzieknummer selecteren of functies instellen. Raadpleeg <Menulijst bedienen> (pagina 9).

3 Knop [DISP]

Display-item wijzigen (knop indrukken).

4 Knop [VOL]

Volume aanpassen (knop draaien). Item uit menulijst selecteren (knop draaien en indrukken). Raadpleeg <Menulijst bedienen> (pagina 9) voor meer informatie.

KDC-BT60U : Verkeersinformatie in- of uitschakelen (houd de knop minimaal 1 seconde ingedrukt).

KDC-6047U : Telefoongesprek voeren (houd de knop ten minste 1 seconde ingedrukt).

5 Knop [SEARCH MODE]

Zoekfunctie starten (iPod), tussen mappen (audiobestand), enz. bladeren Raadpleeg de bedieningshandelingen bij elke op pagina 10 of verder beschreven geluidsbron voor meer informatie.

6 Microfoon (KDC-BT60U)

De microfoon voor de handsfree telefoon wordt meegeleverd.

Als uw stem vanwege het lage microfoonvolume of lawaai in het voertuig niet herkend kan worden, pas de microfooninstellingen dan aan zoals beschreven onder <Bluetooth instellen> (pagina 50).

7 Hulpingangs aansluitingen

Er kan een draagbaar audioapparaat worden aangesloten via de stereo-ministekker (3,5 mm \emptyset).

- Gebruik de stereo-ministekkerkabel zonder weerstand.

8 Knop [SRC]

Dit toestel aanzetten en de geluidsbron selecteren (knop indrukken).

Dit toestel uitschakelen (houd de toets minimaal 1 seconde ingedrukt).

9 [◀◀] / [▶▶]-knoppen

Radiostation, muzieknummer en instellingsitem selecteren (knop indrukken).

10 [▶||]-knop

Afspelen van CD, audiobestand en iPod-bestand starten of onderbreken (knop indrukken). Verwijderfunctie selecteren en USB-apparaat of iPod verwijderen (houd de knop minimaal 2 seconden ingedrukt).

11 [Bluetooth]-knop (KDC-BT60U)

Bluetooth-modus starten (knop indrukken).

Knop [TI] (KDC-6047U)

Verkeersinformatie in- of uitschakelen (knop indrukken).

Bluetooth-modus starten (houd de knop minimaal 1 seconde ingedrukt).

12 Displayvenster

13 Knop [FAV]

Geregistreerd favorietenitem ophalen (knop indrukken).

Favoriet registreren (houd de knop minimaal 1 seconde ingedrukt).

14 USB-aansluiting

USB-apparaat of iPod aansluiten.

Algemene bediening

Voor de ingebruikneming

Demonstratiemodus afsluiten

Schakel de demonstratiemodus uit als u deze voor het eerst gebruikt na de installatie.

- 1 Druk wanneer het bericht "To cancel Demo press the volume knob" wordt weergegeven (ca. 15 seconden) op de knop [VOL] om de demonstratiemodus te verlaten.
- 2 Draai aan de knop [VOL] om "YES" te selecteren en druk op de knop [VOL].



- U kunt de demonstratiemodus ook onder "DEMO Mode" van de menulijstmodus annuleren. Raadpleeg [<Demonstratiemodus instellen> \(pagina 39\)](#).

Algemene werking

Voeding en bron selecteren

Het toestel kan worden ingeschakeld door op de knop [SRC] te drukken.

Als de spanning is ingeschakeld, selecteert u een bron.

- SRC-keuzemodus 1: Druk op de knop [SRC] en draai vervolgens aan de knop [VOL]. Druk op de knop [VOL] om de geselecteerde geluidsbron te bepalen.
- SRC-keuzemodus 2: Door de knop [SRC] herhaaldelijk in te drukken kunt u tussen de geluidsbronnen schakelen.
Tuner ("TUNER") → Bluetooth-audio ("BT AUDIO") (alleen KDC-BT60U) → USB ("USB") of iPod ("iPod") → Hulpingang ("AUX") → Stand-by ("STANDBY") → Tuner...

Als u de knop [SRC] minimaal 1 seconde ingedrukt houdt, wordt het toestel uitgeschakeld.



- U kunt de SRC-keuzemodus instellen onder "SRC Select" van [<Eerste instellingen> \(pagina 38\)](#).
- De hulpingangbron is oorspronkelijk ingesteld op "OFF". Stel "Built in AUX" dat beschreven wordt in [<Eerste instellingen> \(pagina 38\)](#) in op "ON".
- Wanneer een optioneel accessoire wordt aangesloten, wordt de bronnaam van elk apparaat getoond.
- Wanneer de iPod-aansluiting herkend wordt, verandert de bronweergave van "USB" in "iPod".
- Dit toestel wordt automatisch uitgeschakeld nadat het 20 minuten op stand-by heeft gestaan om de accu van het voertuig te sparen. Het tijdstip waarop het toestel helemaal wordt uitgeschakeld kan worden ingesteld onder "Power OFF Wait" van [<Eerste instellingen> \(pagina 38\)](#).

Volume

U kunt het geluidsvolume aanpassen door aan de knop [VOL] te draaien.

Menulijst bedienen

Hieronder wordt de basisprocedure voor bediening van deze functie beschreven. De individuele functieopties komen in de bedieningsprocedures aan bod.

1 Selecteer de geluidsbron

Druk op de knop [SRC]. Draai aan de knop [VOL] en druk de knop in wanneer het door u gewenste item wordt weergegeven.

De functie-items verschillen per geluidsbron.

Voor een lijst met opties kunt u hieronder terecht.

Raadpleeg <Menulijst> (pagina 64).

↻ SRC-keuzemodus 2: Door de knop [SRC]

herhaaldelijk in te drukken kunt u tussen de geluidsbronnen schakelen.

2 Start de menulijstmodus

Druk op de knop [MENU].

3 Selecteer het instellingsitem

Draai aan de knop [VOL] om de gewenste optie weer te geven en druk vervolgens op de knop [VOL].

Herhaal de bewerking totdat het door u gewenste instellingsitem geselecteerd is.

↻ Druk op de knop [MENU] om naar het vorige item terug te keren.

Bedieningsvoorbeeld:

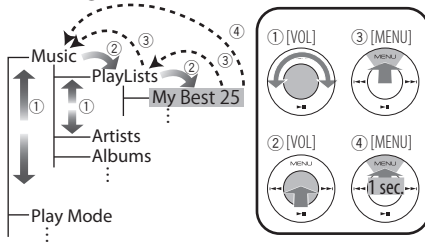

In deze handleiding wordt bovenstaande selectie aangeduid als

Selecteer "Music" > "Playlists" > "My Best 25".

4 Voer een instelling uit

- Wanneer het pictogram "PUSH" wordt weergegeven (rechtsonder op het display) Draai aan de knop [VOL] om de gewenste instelling te selecteren en druk vervolgens op de knop [VOL].

- Wanneer het pictogram "PUSH" niet wordt weergegeven

Druk op de knop [◀◀] of [▶▶] om een instellingswaarde te selecteren.

5 Sluit de menulijstmodus af

Houd de knop [MENU] minimaal 1 seconde ingedrukt om naar het hoogste niveau in de menuhiërarchie terug te keren. Druk op de knop [MENU] in de hoogste menuhiërarchie om de menulijstmodus af te sluiten.



- U kunt het item niet instellen als het pictogram "☒" wordt weergegeven.

iPod/iPhone bedienen

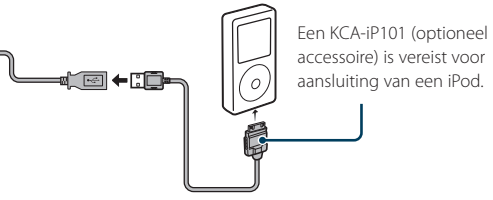
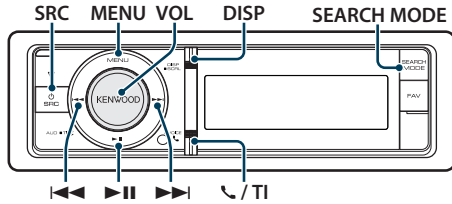

Een KCA-iP101 (optioneel accessoire) is vereist voor aansluiting van een iPod.

Basisbediening

iPod afspelen

• iPod aansluiten

Nadat dit is gebeurd wordt automatisch van geluidsbron veranderd en wordt het afspelen van een muziknummer gestart.

• Selecteer een iPod-geluidsbron

Druk op de knop [SRC]. Draai aan de knop [VOL] om de gewenste optie weer te geven en druk vervolgens op de knop [VOL].

Selecteer de displayweergave "iPod".

↻ SRC-keuzemodus 2: Door de knop [SRC] herhaaldelijk in te drukken kunt u tussen de geluidsbronnen schakelen.

Muziknummer selecteren

Druk op de knop [◀◀] of [▶▶].

Snel vooruit- of terugspelen

Houd de knop [◀◀] of [▶▶] ingedrukt.

Muziknummer onderbreken en afspelen

Druk op de knop [▶II] om het afspelen te onderbreken of te hervatten.

iPod verwijderen

Houd de knop [▶II] minimaal 2 seconden ingedrukt.

Het toestel start de USB-verwijderfunctie ("USB REMOVE" wordt weergegeven). U kunt de iPod nu veilig verwijderen.

Door iPod bladeren om muziknummer te selecteren

Display	Items
"Music"	
"Playlists"	Afspeellijsten
"Artists"	Artiesten
"Albums"	Albums
"Songs"	Muziknummers
"Podcasts"	Podcasts
"Genres"	Genres
"Composers"	Componisten

1 Selecteer een iPod-geluidsbron

2 Start de menulistmodus

Druk op de knop [MENU].

3 Draai aan de knop [VOL] om de gewenste optie weer te geven en druk vervolgens op de knop [VOL].

Selecteer "Music".

4 Selecteer een muziknummer

Type bewerking	Bewerking
Overschakelen tussen items	Draai aan de knop [VOL].
Een item selecteren	Druk op de knop [VOL].
Snelle zoekopdrachten	Druk op de knop [DISP] of [📶] / [TI] om één pagina per keer omhoog of omlaag te bladeren. Druk op de knop [DISP] of [📶] / [TI] minimaal 1 seconde in om continu met hoge snelheden omhoog of omlaag te kunnen bladeren. Druk de knop opnieuw in om het bladeren te stoppen.
Teruggaan naar vorig item	Druk op de knop [MENU].
Teruggaan naar bovenste menu	Houd de knop [MENU] minimaal 1 seconde ingedrukt.

↻ Bijvoorbeeld: Zoeken op artiestennaam.

Draai aan de knop [VOL] om de gewenste optie weer te geven en druk vervolgens op de knop [VOL].

Selecteer "Music" > "Artists" > Artiestennaam > Albumnaam > Muziknummertitel

Menulijstmodus annuleren

Houd de knop [MENU] minimaal 1 seconde ingedrukt en druk de knop vervolgens opnieuw in.



- Het toestel slaat de positie waar u in de zoekmodus een muzieknnummer hebt gevonden in het geheugen op. Als u de menulijstmodus na het zoeken van een muzieknnummer start, wordt de in het geheugen opgeslagen positie weergegeven. Houd de knop [MENU] minimaal 1 seconde ingedrukt om naar het hoogste niveau in de menuhërarchie te gaan, selecteer een menuitem en stel de parameters van het menuitem in.
- Tekens die niet kunnen worden weergegeven, blijven blanco. Als geen enkel teken kan worden weergegeven, worden de browse-itemnaam en cijfers weergegeven.

Items	Display	Items	Display
Afspeellijsten	"PLIST****"	Podcasts	"PDCI****"
Artiesten	"ART****"	Genres	"GEN****"
Albums	"ALB****"	Componisten	"COM****"
Muzieknummers	"PRGM****"		

Afspeelmodus

U kunt een afspeelmodus selecteren zoals willekeurig afspelen en opnieuw afspelen.

1 Selecteer een iPod-geluidsbron

2 Start de menulijstmodus

Druk op de knop [MENU].

3 Draai aan de knop [VOL] om de gewenste optie weer te geven en druk vervolgens op de knop [VOL].

Selecteer "Play Mode".

4 Selecteer de afspeelmodus

Draai aan de knop [VOL].

Display	Overzicht
"Play Mode"	
"iPod by Hand"	Wanneer dit item is ingesteld op "ON", kunt u de iPod met de knoppen op de iPod bedienen. "ON"/"OFF"
"Folder Random"	Wanneer dit item is ingesteld op "ON", wordt de muziek in de map willekeurig afgespeeld. "ON"/"OFF"
"All Random"	Wanneer dit item is ingesteld op "ON", worden alle muzieknnummers in de iPod in willekeurige volgorde afgespeeld. "ON"/"OFF"
"File Repeat"	Wanneer dit item is ingesteld op "ON", wordt de muziek herhaald. "ON"/"OFF"

(_ : Fabrieksinstelling)

5 Voer een instelling uit

Druk op de knop [◀◀] of [▶▶].

6 Sluit de menulijstmodus af

Houd de knop [MENU] minimaal 1 seconde ingedrukt en druk de knop vervolgens opnieuw in.

Opmerkingen

• All random (Alles willekeurig)

- De tijd die nodig is om de functie Alles willekeurig in te schakelen, kan langer zijn naargelang het aantal nummers op de iPod.
- Als u de functie alles willekeurig inschakelt, wijzigt het browse-item van de iPod in "Songs". Dit browse-item blijft ongewijzigd, zelfs wanneer de functie Alles willekeurig wordt uitgeschakeld.
- Als het browse-item wordt gewijzigd in Zoeken naar muziek terwijl de functie Alles willekeurig is ingeschakeld, wordt de functie alles willekeurig uitgeschakeld en worden de nummers in het browse-item in willekeurige volgorde afgespeeld.

• iPod by Hand (iPod handmatig bedienen-modus)

Hiermee kunt u de iPod handmatig bedienen met de knoppen op de iPod.



- Als de besturing vanaf de iPod is ingeschakeld, kan de iPod niet worden bediend met dit toestel.
- Deze modus is niet compatibel met de weergave van muziekinformatie. Op het display wordt "iPod by Hand Mode" weergegeven.
- De iPod kan worden bediend wanneer hij compatibel is met de iPod-bedieningsfunctie.

iPod/iPhone bedienen

iPod instellen

U kunt de volgende iPod-instellingsitems selecteren.

- 1 Selecteer een iPod-geluidsbron**
- 2 Start de menulijstmodus**
Druk op de knop [MENU].
- 3 Draai aan de knop [VOL] om de gewenste optie weer te geven en druk vervolgens op de knop [VOL].**
Selecteer "Settings".
- 4 Selecteer het instellingsitem**
Draai aan de knop [VOL] om de gewenste optie weer te geven en druk vervolgens op de knop [VOL].

Display	Overzicht
"Settings"	
"Skip Search"	Stelt de zoekratio in die wordt uitgevoerd met <Snel zoeken> (pagina 14). "0.5%"/"1%"/"5%"/"10%"
"Delete My Playlist"	Verwijdert de geregistreerde afspeellijst. Raadpleeg <Een nummer verwijderen uit de afspeellijst> (pagina 15) voor informatie over de bediening. "One"/"All" → "Yes"/"No"

(__ : Fabrieksinstelling)

- 5 Voer een instelling uit**
 - Wanneer het pictogram "PUSH" wordt weergegeven (rechtsonder op het display)
Draai aan de knop [VOL] om de gewenste instelling te selecteren en druk vervolgens op de knop [VOL].
 - Wanneer het pictogram "PUSH" niet wordt weergegeven
Druk op de knop [◀◀] of [▶▶] om een instellingswaarde te selecteren.
- 6 Sluit de menulijstmodus af**
Houd de knop [MENU] minimaal 1 seconde ingedrukt en druk de knop vervolgens opnieuw in.



- De instelling van "Skip Search" in <iPod instellen> (pagina 12) en de instelling in <USB instellen> (pagina 17) zijn altijd identiek. Als de instelling van de een wordt gewijzigd, heeft dit invloed op de andere instelling.

Zoekmodus selecteren

U kunt uit 4 soorten zoekmodi de geschiktste zoekmethode voor het gewenste muzieknummer selecteren.

Normaal afspelen

Display	Overzicht
"Direct Search"	U kunt snel het gewenste muzieknummer zoeken door het zoekitem (artiest, album, enz.) en de beginletter op te geven. Raadpleeg <Direct zoeken> (pagina 13).
"Related Search"	Zoekt naar muziek van dezelfde artiest of hetzelfde genre als de muziek die wordt afgespeeld. Raadpleeg <Zoeken naar verwante muziek> (pagina 13).
"Recall My Playlist"	Registreert een muzieknummer in Mijn afspeellijst en speelt het muzieknummer af.
"Delete My Playlist"	Raadpleeg <Mijn afspeellijst> (pagina 15).
"Register My P-list"	

Bladeren

Display	Overzicht
"Direct Search"	U kunt snel het gewenste muzieknummer zoeken door het zoekitem (artiest, album, enz.) en de beginletter op te geven. Raadpleeg <Direct zoeken> (pagina 13).
"Alphabet Search"	U kunt een alfabetisch teken uit de nu geselecteerde lijst in het zoekitem (artiest, album, enz.) selecteren. Raadpleeg <Zoeken op alfabet> (pagina 14).
"Skip Search"	Het aantal muzieknummers dat moet worden overgeslagen, wordt bepaald door de ratio van het totale aantal muzieknummers in de geselecteerde lijst. Raadpleeg <Snel zoeken> (pagina 14).
"Register My P-list"	Registreert een muzieknummer in Mijn afspeellijst. Raadpleeg <Mijn afspeellijst> (pagina 15).

- 1 Selecteer een iPod-geluidsbron**
Druk op de knop [SRC]. Draai aan de knop [VOL] om de gewenste optie weer te geven en druk vervolgens op de knop [VOL].
Selecteer de displayweergave "iPod".
☞ SRC-keuzemodus 2: Door de knop [SRC] herhaaldelijk in te drukken kunt u tussen de geluidsbronnen schakelen.
- 2 Start de zoekfunctie**
Druk op de knop [SEARCH MODE].
- 3 Selecteer de zoekmodus**
Draai aan de knop [VOL].
- 4 Start de zoekfunctie**
Druk op de knop [VOL].

Zoekmodus annuleren

Druk op de knop [SEARCH MODE].

Direct zoeken

U kunt snel het gewenste muzieknummer zoeken door het zoekitem (artiest, album, enz.) en de beginletter op te geven.

1 Selecteer een iPod-geluidsbron

2 Druk op de knop [SEARCH MODE].

3 Start de functie direct zoeken

Draai aan de knop [VOL] om de gewenste optie weer te geven en druk vervolgens op de knop [VOL].

Selecteer "Direct Search".

4 Selecteer het zoekitem

Draai aan de knop [VOL] en druk de knop in wanneer het door u gewenste zoekitem wordt geselecteerd.

Display	Items	Display	Items
"PLAYLISTS"	Afspeellijsten	"PODCASTS"	Podcasts
"ARTISTS"	Artiesten	"GENRES"	Genres
"ALBUMS"	Albums	"COMPOSERS"	Componisten
"SONGS"	Muzieknummers		

5 Selecteer het te zoeken teken

Type bewerking	Bewerking
Overschakelen tussen items	Draai aan de knop [VOL].
Een item selecteren	Druk op de knop [VOL].
Naar volgende kolom gaan	Druk op de knop [◀] of [▶].

Er kunnen maximaal 3 tekens worden ingevoerd.

6 Bepaal de geselecteerde beginletter

Draai aan de knop [VOL] om de gewenste optie weer te geven en druk vervolgens op de knop [VOL].

Selecteer "DONE".

Start het zoeken. Wanneer het zoeken is voltooid, wordt de modus muziek zoeken opnieuw geselecteerd op de geselecteerde tekenpositie. Na deze stop moet u bladeren. Zie stap 4 van <Door iPod bladeren om muzieknummer te selecteren> (pagina 10) om een muzieknummer te selecteren.

Direct zoeken annuleren

Druk op de knop [SEARCH MODE].



- De tekens die kunnen worden ingevoerd zijn alfabetische tekens (A t/m Z), numerieke tekens (0 t/m 9) en " * "
- " * " verwijst naar tekens die niet alfanumeriek of numeriek zijn. Als u op de positie van de beginletter " * " invoert, kunt u geen andere tekens meer invoeren.
- Als in de modus direct zoeken het eerste teken met een lidwoord "a", "an" of "the" begint, wordt het lidwoord overgeslagen.

Zoeken naar verwante muziek

Zoekt naar muziek van dezelfde artiest of hetzelfde genre als de muziek die wordt afgespeeld.

1 Speel de muziek in de iPod af

2 Druk op de knop [SEARCH MODE].

3 Start de functie zoeken naar verwante muziek

Draai aan de knop [VOL] om de gewenste optie weer te geven en druk vervolgens op de knop [VOL].

Selecteer "Related Search".

4 Selecteer het zoekitem

Draai aan de knop [VOL] en druk de knop in wanneer het door u gewenste zoekitem wordt geselecteerd.

Display	Muziek zoeken
"Search Artist"	Geeft het album van dezelfde artiest weer.
"Search Album"	Geeft de muziek uit het album waartoe het afgespeelde muzieknummer behoort weer.
"Search Genre"	Geeft artiesten uit hetzelfde genre weer.
"Search Composer"	Geeft albums weer met muziek die door dezelfde componist gemaakt is.

Na deze stop moet u bladeren. Zie stap 4 van <Door iPod bladeren om muzieknummer te selecteren> (pagina 10) om een muzieknummer te selecteren.

Zoeken naar verwante muziek annuleren

Druk op de knop [SEARCH MODE].



- U kunt niet naar verwante muziek zoeken als er muziek op de podcast wordt afgespeeld.
- Als de afgespeelde muziek geen informatie over browse-items bevat of er geen muziek gevonden is, wordt "Not Found" weergegeven.

iPod/iPhone bedienen

Zoeken op alfabet

U kunt een muzieknnummer selecteren door ernaar te zoeken op alfabet. Met deze functie kunt u in de lijst van het geselecteerde zoekitem (artiest, album, enz.) muzieknnummers zoeken die bepaalde tekens bevatten.

1 Selecteer een iPod-geluidsbron

2 Start de bladerfunctie

Druk op de knop [MENU].

Draai aan de knop [VOL] om de gewenste optie weer te geven en druk vervolgens op de knop [VOL].

Selecteer "Music" > Item.

3 Start de functie voor het zoeken op alfabet

Druk op de knop [SEARCH MODE].

Draai aan de knop [VOL] om de gewenste optie weer te geven en druk vervolgens op de knop [VOL].

Selecteer "Alphabet Search".

4 Zoek het item

Type bewerking	Bewerking
Selecteer het teken	Druk op de knop [DISP] of [] / [TI].
Overschakelen tussen items	Draai aan de knop [VOL].
Een item selecteren	Druk op de knop [VOL].
Teruggaan naar vorig item	Druk op de knop [MENU].

Na deze stop moet u bladeren. Zie stap 4 van <Door iPod bladeren om muzieknnummer te selecteren> (pagina 10) om een muzieknnummer te selecteren.

Zoeken op alfabet annuleren

Druk op de knop [SEARCH MODE].



- Afhankelijk van het aantal muzieknnummers of items op de iPod kan het zoeken op alfabet langer duren.
- Als in de modus zoeken op alfabet het eerste teken met een lidwoord "a", "an" of "the" begint, wordt het lidwoord overgeslagen.

Snel zoeken

U kunt aan de hand van het aantal geselecteerde zoekitems omhoog of omlaag bladeren zodat u snel tussen de displayposities kunt schakelen.

1 Selecteer een iPod-geluidsbron

2 Start de bladerfunctie

Druk op de knop [MENU].

Draai aan de knop [VOL] om de gewenste optie weer te geven en druk vervolgens op de knop [VOL].

Selecteer "Music" > Item.

3 Druk op de knop [SEARCH MODE].

4 Start de functie voor het snel zoeken naar muzieknnummers

Draai aan de knop [VOL] om de gewenste optie weer te geven en druk vervolgens op de knop [VOL].

Selecteer "Skip Search".

5 Zoek het item

Type bewerking	Bewerking
Overschakelen tussen items	Draai aan de knop [VOL].
Een item selecteren	Druk op de knop [VOL].
Snel zoeken	Druk op de knop [DISP] of [] / [TI]. Als u de knop minimaal 3 seconden ingedrukt houdt, wordt, ongeacht de instelling, 10% van elk muzieknnummer kort afgespeeld.
Stelt de uitgevoerde zoekratio in	Druk op de knop [] of []].
Teruggaan naar vorig item	Druk op de knop [MENU].

Na deze stop moet u bladeren. Zie stap 4 van <Door iPod bladeren om muzieknnummer te selecteren> (pagina 10) om een muzieknnummer te selecteren.

Snel zoeken annuleren

Druk op de knop [SEARCH MODE].



- Stel de ratio in volgens de informatie uit "Skip Search" onder <iPod instellen> (pagina 12).

Mijn afspeellijst

Hiermee kunt u uw favoriete muzieknummers registreren in de afspeellijst van dit toestel. U kunt maximaal 10 nummers registreren in de afspeellijst.

Nummers registreren in de afspeellijst

1 Speel het muzieknummer dat u wilt registreren af

2 Druk op de knop [SEARCH MODE].

3 Registreer het muzieknummer

Draai aan de knop [VOL] om de gewenste optie weer te geven en druk vervolgens op de knop [VOL].

Selecteer "Register My Playlist"

"## Stored (Registration number)" wordt weergegeven.



- Maak een afspeellijst van de nummers die zijn opgeslagen op een iPod. Als u een muzieknummer dat op een andere iPod opgeslagen is, probeert te registreren, wordt "No Information" en vervolgens "Delete My Playlist" weergegeven. Selecteer "Yes" om de afspeellijst te verwijderen als u de afspeellijst opnieuw wilt maken.
- Het nummer dat wordt weergegeven in de modus muziek zoeken kan op dezelfde wijze worden geregistreerd. Voor informatie over het gebruik van de muziekzoekfunctie raadpleegt u <Door iPod bladeren om muzieknummer te selecteren> (pagina 10).
- Als u probeert het elfde nummer te registreren, wordt "Memory Full" weergegeven en is registratie niet mogelijk. U kunt het muzieknummer registreren door een overbodig muzieknummer te verwijderen.
- Registreer geen podcasts. Muzieknummers die u niet wilt registreren, worden mogelijk toch geregistreerd of het afspelen verloopt niet correct.

Het muzieknummer in de afspeellijst afspelen

1 Druk op de knop [SEARCH MODE].

2 Start de functie voor het afspelen van afspeellijsten

Draai aan de knop [VOL] om de gewenste optie weer te geven en druk vervolgens op de knop [VOL].

Selecteer "Recall My Playlist".

3 Speel het muzieknummer uit de afspeellijst

Draai aan de knop [VOL] om de gewenste optie weer te geven en druk vervolgens op de knop [VOL].

Selecteer het muzieknummer dat u wilt afspelen.



- Als u de ACC-stand of de voeding van het toestel uitschakelt, wordt de modus voor het afspelen van afspeellijsten geannuleerd.
- Het is mogelijk dat het einde van een muzieknummer wordt afgebroken tenzij het muzieknummer aan het einde een stilte van 1 seconde of langer bevat.
- Tijdens het afspelen van een muzieknummer uit de afspeellijst werkt de functie voor het willekeurig afspelen niet.

Een nummer verwijderen uit de afspeellijst

1 Druk op de knop [SEARCH MODE].

2 Start de functie voor het verwijderen van afspeellijsten

Draai aan de knop [VOL] om de gewenste optie weer te geven en druk vervolgens op de knop [VOL].

Selecteer "Delete My Playlist".

3 Draai aan de knop [VOL] om de gewenste optie weer te geven en druk vervolgens op de knop [VOL].

Selecteer "Delete One" of "Delete All".

Wanneer u "Delete All" selecteert, gaat u verder met stap 5 en worden alle muzieknummers verwijderd.

4 Draai aan de knop [VOL] om de gewenste optie weer te geven en druk vervolgens op de knop [VOL].

Selecteer het muzieknummer dat u wilt verwijderen.

5 Draai aan de knop [VOL] om de gewenste optie weer te geven en druk vervolgens op de knop [VOL].

Selecteer "Yes".

"Complete" wordt weergegeven.



- U kunt ook alle muzieknummers uit de afspeellijst verwijderen door te selecteren "Delete My Playlist" uit de sectie <iPod instellen> (pagina 12).
- Als u een andere iPod aansluit dan de iPod die in de afspeellijst geregistreerd staat, worden "Delete One" en "Delete All" niet weergegeven en worden alle muzieknummer verwijderd.

USB-apparaat bedienen

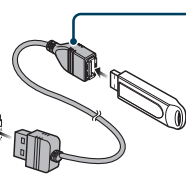
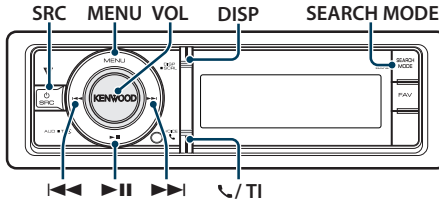

Wanneer u het USB-apparaat aansluit, wordt het gebruik van CA-U1EX (optie) aangeraden.

Basisbediening

USB-apparaat afspelen

- **USB-apparaat aansluiten**
Nadat dit is gebeurd wordt automatisch van geluidsbron veranderd en wordt het afspelen van een muziknummer gestart.
- **Selecteer een USB-geluidsbron**
Druk op de knop [SRC]. Draai aan de knop [VOL] om de gewenste optie weer te geven en druk vervolgens op de knop [VOL].
Selecteer displayweergave "USB".
↻ SRC-keuzemodus 2: Door de knop [SRC] herhaaldelijk in te drukken kunt u tussen de geluidsbronnen schakelen.

Naar de volgende map gaan

Druk op de knop [SEARCH MODE].

Muziknummer selecteren

Druk op de knop [◀◀] of [▶▶].

Snel vooruit- of terugspoelen

Houd de knop [◀◀] of [▶▶] ingedrukt.



- Tijdens het afspelen van een audiobestand is geen geluid hoorbaar.

Muziknummer onderbreken en afspelen

Druk op de knop [▶II] om het afspelen te onderbreken of te hervatten.

USB-apparaat verwijderen

Houd de knop [▶II] minimaal 2 seconden ingedrukt.

Het toestel start de USB-verwijderfunctie ("USB REMOVE" wordt weergegeven). U kunt het USB-apparaat nu veilig verwijderen.

Bestand zoeken

Hiermee kunt u het bestand waarnaar u wilt luisteren selecteren op het toestel dat nu wordt afgespeeld.

USB-apparaat

Display	Items
"Music"	Lijst met map- of bestandsnamen.

Music Editor-media

Display	Items
"Music"	
"Playlists"	Afspeellijsten
"Artists"	Artiesten
"Albums"	Albums
"Songs"	Muzieknummers
"Genres"	Genres

1 Selecteer een USB-geluidsbron

2 Start de menulijstmodus

Druk op de knop [MENU].

3 Draai aan de knop [VOL] om de gewenste optie weer te geven en druk vervolgens op de knop [VOL].

Selecteer "Music".

4 Selecteer een bestand

Type bewerking	Bewerking
Overschakelen tussen items	Draai aan de knop [VOL].
Een item selecteren	Druk op de knop [VOL].
Snelle zoekopdrachten	Druk op de knop [DISP] of [◀] / [TI] om één pagina per keer omhoog of omlaag te bladeren. Druk op de knop [DISP] of [◀] / [TI] minimaal 1 seconde in om continu met hoge snelheden omhoog of omlaag te kunnen bladeren. Druk de knop opnieuw in om het bladeren te stoppen.
Teruggaan naar vorig item	Druk op de knop [MENU].
Teruggaan naar bovenste menu	Houd de knop [MENU] minimaal 1 seconde ingedrukt.

➤ Bijvoorbeeld: Zoeken naar ②.

Draai aan de knop [VOL] om de gewenste optie weer te geven en druk vervolgens op de knop [VOL].

Selecteer "Music" > ① > ② > ②

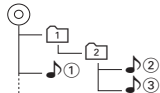

Menulistmodus annuleren

Houd de knop [MENU] minimaal 1 seconde ingedrukt en druk de knop vervolgens opnieuw in.



- Wanneer u in de modus voor het zoeken naar bestanden een muzieknummer zoekt, slaat het toestel de positie van het muzieknummer dat wordt afgespeeld na het zoeken in het geheugen op. Om na het zoeken van een muzieknummer een ander menuitem in te stellen houdt u de knop [MENU] minimaal 1 seconde ingedrukt om naar het hoogste niveau in de menuhiërarchie te gaan.

Afspelmodus

U kunt een afspelmodus selecteren zoals willekeurig afspelen en opnieuw afspelen.

1 Selecteer een USB-geluidsbron

2 Start de menulistmodus

Druk op de knop [MENU].

3 Draai aan de knop [VOL] om de gewenste optie weer te geven en druk vervolgens op de knop [VOL].

Selecteer "Play Mode".

4 Selecteer de afspelmodus

Draai aan de knop [VOL].

Display	Overzicht
"Play Mode"	
"File Scan"	Wanneer dit item is ingesteld op "ON", wordt het begin van elk nummer in de map achtereenvolgens afgespeeld. "ON" / "OFF"
"Folder Random"	Wanneer dit item is ingesteld op "ON", wordt de muziek in de map willekeurig afgespeeld. "ON" / "OFF"
"File Repeat"	Wanneer dit item is ingesteld op "ON", wordt de muziek herhaald. "ON" / "OFF"
"Folder Repeat"	Wanneer dit item is ingesteld op "ON", wordt de muziek in de map herhaald. "ON" / "OFF"

(__ : Fabrieksinstelling)

5 Voer een instelling uit

Druk op de knop [◀◀] of [▶▶].

6 Sluit de menulistmodus af

Houd de knop [MENU] minimaal 1 seconde ingedrukt en druk de knop vervolgens opnieuw in.

USB instellen

U kunt de volgende USB-instellingsitems selecteren.

1 Selecteer een USB-geluidsbron

2 Start de menulistmodus

Druk op de knop [MENU].

3 Draai aan de knop [VOL] om de gewenste optie weer te geven en druk vervolgens op de knop [VOL].

Selecteer "Settings".

4 Selecteer het instellingsitem

Draai aan de knop [VOL] om de gewenste optie weer te geven en druk vervolgens op de knop [VOL].

Display	Overzicht
"Settings"	
"Skip Search"	Stelt de zoekratio in die wordt uitgevoerd met <Snel zoeken> (pagina 14). "0.5%" / "1%" / "5%" / "10%"

(__ : Fabrieksinstelling)

5 Voer een instelling uit

Druk op de knop [◀◀] of [▶▶].

6 Sluit de menulistmodus af

Houd de knop [MENU] minimaal 1 seconde ingedrukt en druk de knop vervolgens opnieuw in.



- De instelling van "Skip Search" in <iPod instellen> (pagina 12) en de instelling in <USB instellen> (pagina 17) zijn altijd identiek. Als de instelling van de een wordt gewijzigd, heeft dit invloed op de andere instelling.

USB-apparaat bedienen

Snel zoeken

U kunt aan de hand van het aantal geselecteerde zoekitems omhoog of omlaag bladeren zodat u snel tussen de displayposities kunt schakelen.

1 Selecteer een USB-geluidsbron

2 Start de functie voor het zoeken naar bestanden

Druk op de knop [MENU].

Draai aan de knop [VOL] om de gewenste optie weer te geven en druk vervolgens op de knop [VOL].

Selecteer "Music" > Item.

3 Start de functie voor het snel zoeken naar muzieknummers

Druk op de knop [SEARCH MODE].

4 Zoek naar muzieknummers

Type bewerking	Bewerking
Overschakelen tussen items	Draai aan de knop [VOL].
Een item selecteren	Druk op de knop [VOL].
Snel zoeken	Druk op de knop [DISP] of [] / [TI]. Als u de knop minimaal 3 seconden ingedrukt houdt, wordt, ongeacht de instelling, 10% van elk muzieknummer kort afgespeeld.
Stelt de uitgevoerde zoekratio in	Druk op de knop [◀◀] of [▶▶].
Teruggaan naar vorig item	Druk op de knop [MENU].

Raadpleeg na deze stap stap 4 van <Bestand zoeken> (pagina 16) om een muzieknummer te selecteren.

Snel zoeken annuleren

Druk op de knop [SEARCH MODE].



- Deze bewerking is alleen van toepassing op bestanden die in de met KENWOOD Music Editor gemaakte database geregistreerd zijn.
- Stel de ratio in volgens de informatie uit "Skip Search" onder <USB instellen> (pagina 17).

Functie van de afstandsbediening

Direct zoeken naar muzieknummer

Met deze functie kunt u een muzieknummer zoeken door een bestandsnummer in te voeren.

1 Start de functie voor het direct zoeken naar muzieknummers

Druk op de knop [DIRECT] op de afstandsbediening.

2 Voer het muzieknummer in

Druk op de cijfertoetsen van de afstandsbediening.

3 Zoek het muzieknummer

Druk op de knop [◀◀] of [▶▶].

Direct zoeken naar muzieknummer annuleren

Druk op de knop [DIRECT].



- Tijdens het afspelen van "Music Editor"-media, het willekeurig afspelen van muzieknummers of het afspelen van intro's kunt u niet direct zoeken naar muzieknummers.

Muziek-CD/Audiobestand bedienen

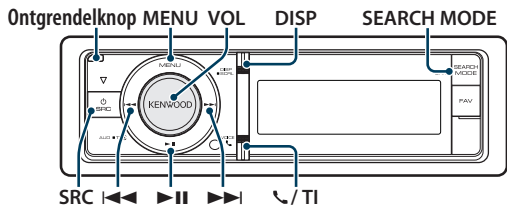

Snel vooruit- of terugspoelen

Houd de knop [I<<<] of [I>>>] ingedrukt.



- Tijdens het afspelen van een audiobestand is geen geluid hoorbaar.

Muzieknummer onderbreken en afspelen

Druk op de knop [I>II] om het afspelen te onderbreken of te hervatten.

Basisbediening

Laat het voorpaneel openklappen

Druk op de ontgrendelknop.



- Duw vanaf de linkerkant tegen het voorpaneel zodat dit teruggaat naar de eerdere positie.

Disk afspelen

• Geplaatste disk

Wanneer de disk wordt geplaatst, schakelt de geluidsbron automatisch naar de CD-speler en wordt het afspelen van het muzieknummer gestart.

Als een CD is geplaatst, licht de indicator "CD-IN" op.

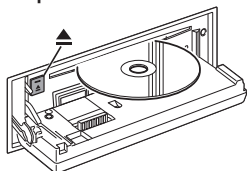

• Selecteer de CD-geluidsbron

Druk op de knop [SRC]. Draai aan de knop [VOL] en druk de knop in wanneer het door u gewenste item wordt weergegeven.

Selecteer de displayweergave "CD".

- SRC-keuzemodus 2: Door de knop [SRC] herhaaldelijk in te drukken kunt u tussen de geluidsbronnen schakelen.

Disk uitwerpen

Druk op de knop [▲].

Naar de volgende map gaan

Druk op de knop [SEARCH MODE].



- Deze bewerking kan alleen met audiobestanden worden uitgevoerd.

Muzieknummer selecteren

Druk op de knop [I<<<] of [I>>>].

Functie van interne CD-geluidsbron

Muziek zoeken

Hiermee kunt u het muzieknummer waarnaar u wilt luisteren selecteren op de CD die nu wordt afgespeeld.

Display	Overzicht
"Music"	Lijst met muzieknummers (muziek-CD)/map of bestandsnaam (audiobestand)

1 Selecteer de CD-geluidsbron

2 Start de menulijstmodus

Druk op de knop [MENU].

3 Draai aan de knop [VOL] om de gewenste optie weer te geven en druk vervolgens op de knop [VOL].

Selecteer "Music".

4 Zoek naar muzieknummers

Type bewerking	Bewerking
Overschakelen tussen items	Draai aan de knop [VOL].
Een item selecteren	Druk op de knop [VOL].
Snelle zoekopdrachten	Druk op de knop [DISP] of [T/I] / [TI] om één pagina per keer omhoog of omlaag te bladeren. Druk op de knop [DISP] of [T/I] / [TI] minimaal 1 seconde in om continu met hoge snelheden omhoog of omlaag te kunnen bladeren. Druk de knop opnieuw in om het bladeren te stoppen.
Teruggaan naar vorig item	Druk op de knop [MENU].
Teruggaan naar bovenste menu	Houd de knop [MENU] minimaal 1 seconde ingedrukt.

Menulijstmodus annuleren

Houd de knop [MENU] minimaal 1 seconde ingedrukt en druk de knop vervolgens opnieuw in.

Muziek-CD/Audiobestand bedienen

Afspeelmodus

U kunt een afspeelmodus selecteren zoals willekeurig afspelen en opnieuw afspelen.

- 1 Selecteer de CD-geluidsbron**
- 2 Start de menulijstmodus**
Druk op de knop [MENU].
- 3 Draai aan de knop [VOL] om de gewenste optie weer te geven en druk vervolgens op de knop [VOL].**
Selecteer "Play Mode".
- 4 Selecteer de afspeelmodus**
Draai aan de knop [VOL].

Muziek-CD als geluidsbron

Display	Overzicht
"Play Mode"	
"Track Scan"	Wanneer dit item is ingesteld op "ON", wordt het begin van elk nummer op de disk achtereenvolgens afgespeeld. "ON"/"OFF"
"Disc Random"	Wanneer dit item is ingesteld op "ON", wordt de muziek op de disk willekeurig afgespeeld. "ON"/"OFF"
"Track Repeat"	Wanneer dit item is ingesteld op "ON", wordt de muziek herhaald. "ON"/"OFF"

(__ : Fabrieksinstelling)

Audiobestand als geluidsbron

Display	Overzicht
"Play Mode"	
"File Scan"	Wanneer dit item is ingesteld op "ON", wordt het begin van elk nummer op de disk achtereenvolgens afgespeeld. "ON"/"OFF"
"Folder Random"	Wanneer dit item is ingesteld op "ON", wordt de muziek op de disk willekeurig afgespeeld. "ON"/"OFF"
"File Repeat"	Wanneer dit item is ingesteld op "ON", wordt de muziek herhaald. "ON"/"OFF"
"Folder Repeat"	Wanneer dit item is ingesteld op "ON", wordt de muziek op de disk herhaald. "ON"/"OFF"

(__ : Fabrieksinstelling)

Diskwisselaar als geluidsbron

Display	Overzicht
"Play Mode"	
"Track Scan"	Wanneer dit item is ingesteld op "ON", wordt het begin van elk nummer op de disk achtereenvolgens afgespeeld. "ON"/"OFF"
"Disc Random"	Wanneer dit item is ingesteld op "ON", wordt de muziek op de disk willekeurig afgespeeld. "ON"/"OFF"
"Magazine Random"	Wanneer dit item is ingesteld op "ON", wordt de muziek in de diskwisselaar willekeurig afgespeeld. "ON"/"OFF"
"Track Repeat"	Wanneer dit item is ingesteld op "ON", wordt de muziek herhaald. "ON"/"OFF"
"Disc Repeat"	Wanneer dit item is ingesteld op "ON", wordt de muziek op de disk herhaald. "ON"/"OFF"

(__ : Fabrieksinstelling)

- 5 Voer een instelling uit**
Druk op de knop [◀◀] of [▶▶].
- 6 Sluit de menulijstmodus af**
Houd de knop [MENU] minimaal 1 seconde ingedrukt en druk de knop vervolgens opnieuw in.

Basisbediening van diskwisselaar (optioneel)

Selecteer de diskwisselaar als geluidsbron

Druk op de knop [SRC]. Draai aan de knop [VOL] om de gewenste optie weer te geven en druk vervolgens op de knop [VOL].

Selecteer de displayweergave "CD CHANGER".
↻ SRC-keuzemodus 2: Door de knop [SRC] herhaaldelijk in te drukken kunt u tussen de geluidsbronnen schakelen.

Naar de volgende disk gaan

Druk op de knop [SEARCH MODE].

Muzieknummer selecteren

Druk op de knop [◀◀] of [▶▶].

Snel vooruit- of terugspoelen

Houd de knop [◀◀] of [▶▶] ingedrukt.

Muzieknummer onderbreken en afspelen

Druk op de knop [▶II] om het afspelen te onderbreken of te hervatten.

Functie van de afstandsbediening

Direct zoeken naar muziknummer

Met deze functie kunt u een muziknummer zoeken door het tracknummer in te voeren.

1 Start de functie voor het direct zoeken naar muziknummers

Druk op de knop [DIRECT] op de afstandsbediening.

2 Voer het muziknummer in

Druk op de cijfertoetsen van de afstandsbediening.

3 Zoek het muziknummer

Druk op de knop [◀◀] of [▶▶].

Direct zoeken naar muziknummer annuleren

Druk op de toets [DIRECT].



- Tijdens het willekeurig afspelen van muziknummers of het afspelen van intro's kunt u niet direct zoeken naar muziknummers.

Functie van diskwisselaar met afstandsbediening

Direct zoeken naar disks

Met deze functie kunt u een disk zoeken door het disknummer in te voeren.

1 Start de functie voor het direct zoeken naar disks

Druk op de knop [DIRECT] op de afstandsbediening.

2 Voer het disknummer in

Druk op de cijfertoetsen van de afstandsbediening.

3 Zoek de disk

Druk op de knop [FM] of [AM].

Direct zoeken naar disks annuleren

Druk op de toets [DIRECT].



- Tijdens het willekeurig afspelen van muziknummers of het afspelen van intro's kunt u niet direct zoeken naar disks.
- Voer "0" in om disk 10 te selecteren.

Tuner bedienen

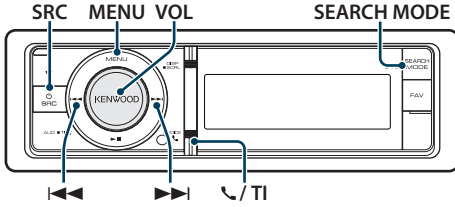

Basisbediening

Tuner als geluidsbron selecteren

Druk op de knop [SRC]. Draai aan de knop [VOL] om de gewenste optie weer te geven en druk vervolgens op de knop [VOL].

Selecteer de displayweergave "Tuner".

☞ SRC-keuzemodus 2: Door de knop [SRC] herhaaldelijk in te drukken kunt u tussen de geluidsbronnen schakelen.

Ontvangstband selecteren

Druk op de knop [SEARCH MODE].

Door op deze knop te drukken kunt u tussen ontvangstbanden (FM1, FM2, FM3, AM) schakelen.

De ontvangstzender selecteren

Druk op de knop [◀◀] of [▶▶].

☞ U kunt de zenderinstellingen instellen in "Seek mode" van <Tuner instellen> (pagina 22).

Verkeersinformatie

KDC-BT60U

Houd de knop [VOL] minimaal 1 seconde ingedrukt.

KDC-6047U

Druk op de knop [📶] / [TI].

Hiermee wordt de functie voor verkeersinformatie in- of uitgeschakeld.

Wanneer de functie ingesteld is op ON, brandt het indicatielampje "TI".

Als er terwijl de functie is ingeschakeld een verkeersuitzending wordt gestart, wordt "Traffic INFO" weergegeven en wordt afgestemd op de verkeersinformatie.

☞ Wanneer het volume wordt aangepast tijdens het ontvangen van verkeersinformatie, wordt het aangepaste volume automatisch opgeslagen. De volgende keer wanneer de functie voor verkeersinformatie wordt ingeschakeld, wordt automatisch het opgeslagen volume ingesteld.

Tuner instellen

U kunt de volgende opties voor tunerinstelling selecteren.

- 1 Selecteer tuner als geluidsbron**
Druk op de knop [MENU].
- 2 Start de menulijstmodus**
Druk op de knop [MENU].
- 3 Draai aan de knop [VOL] om de gewenste optie weer te geven en druk vervolgens op de knop [VOL].**
Selecteer "Settings".
- 4 Selecteer het aan te passen instellingsitem**
Draai aan de knop [VOL] om de gewenste optie weer te geven en druk vervolgens op de knop [VOL].

Display	Overzicht
"Settings"	
"Local Seek"	Er wordt bij automatisch zoeken alleen afgestemd op zenders die goed te ontvangen zijn. "OFF"/"ON"
"Seek Mode"	Selecteert de afstemfunctie van de radio. "Auto1": Automatisch zoeken naar een zender. "Auto2": Op volgorde zoeken langs de in het voorkeurgeheugen opgeslagen zenders. "Manual": Handmatig op een zender afstemmen.
"Auto Memory"	Slaat 6 zenders met goede ontvangst automatisch op. Raadpleeg <Automatisch vastleggen in geheugen> (pagina 23).
"Forced MONO"	Vermindert het geluid wanneer stereo-uitzendingen als monooraal worden ontvangen. "OFF"/"ON"
"News"	Schakelt de automatische ontvangst voor nieuwsuitzendingen in of uit en bepaalt het minimale interval tussen nieuwsuitzendingen. "OFF"/"00min" – "90min"
"AF"	Als de ontvangst van een zender slecht is, wordt automatisch overgeschakeld op de zender die hetzelfde programma uitzendt via hetzelfde RDS-netwerk. (AF: Alternatieve Frequentie) "OFF"/"ON"
"RDS REGIONAL"	Hiermee kunt u instellen of de zender in de specifieke regio met de "AF"-functie moet worden ingeschakeld. "OFF"/"ON"
"Auto TP Seek"	Als de ontvangst van een zender met verkeersinformatie slecht is, wordt automatisch gezocht naar een zender met een betere ontvangst. "OFF"/"ON"

(_ : Fabrieksinstelling)

5 Voer een instelling uit

Druk op de knop [**◀◀**] of [**▶▶**].

6 Sluit de menulistmodus

Houd de knop [MENU] minimaal 1 seconde ingedrukt en druk de knop vervolgens opnieuw in.

Opmerkingen

- **News (nieuwsuitzending met timeout-instelling)**
Automatisch nieuwsuitzendingen ontvangen wanneer deze starten. Stel de tijd in gedurende welke de onderbreking na het starten van een ander nieuwsuitzending moet worden uitgeschakeld. Door "News 00min" in "News 90min" te wijzigen wordt deze functie ingeschakeld. Als een nieuwsuitzending wordt gestart terwijl deze functie is ingeschakeld (ON), wordt "News" weergegeven en wordt de nieuwsuitzending ontvangen. Als "20min" is ingesteld, wordt gedurende 20 minuten geen andere nieuwsuitzending gestart. Het volume van de nieuwsuitzending staat op hetzelfde niveau als werd ingesteld voor de verkeersinformatie.
- **Forced MONO**
Sterke elektrische velden (zoals hoogspanningskabels) kunnen onstabiele geluidskwaliteit veroorzaken wanneer Forced MONO ingeschakeld is. Schakel in dergelijke situaties de functie uit.

Zendervoorkeur geheugen

Een zender in het geheugen opnemen.

1 Selecteer de zenderfrequentie en stem een gewenste radiozender af die u in het voorkeur geheugen wilt opslaan

2 Start de menulistmodus
Druk op de knop [MENU].

3 Activeer de functie voor het automatisch vastleggen in het geheugen
Draai aan de knop [VOL] om de gewenste optie weer te geven en druk vervolgens op de knop [VOL].
Selecteer "List & Memory".

4 Selecteer het nummer dat u in het geheugen wilt vastleggen
Draai aan de knop [VOL] en houd de knop minimaal 2 seconden ingedrukt wanneer het door u gewenste item wordt weergegeven.
Selecteer het voorkeurnummer.

Display	Overzicht
"List & Memory"	
"-1"	Voorkeurnummer 1.
"-2"	Voorkeurnummer 2.
⋮	
"-6"	Voorkeurnummer 6.

Functie voor automatisch vastleggen in het geheugen annuleren

Houd de knop [MENU] minimaal 1 seconde ingedrukt en druk de knop vervolgens opnieuw in.

Automatisch vastleggen in geheugen

Automatisch vastleggen van zenders die goed ontvangen worden.

1 Selecteer de zenderfrequentie die u in het voorkeur geheugen wilt opslaan

2 Start de menulistmodus
Druk op de knop [MENU].

3 Activeer de functie voor het automatisch vastleggen in het geheugen
Draai aan de knop [VOL] om de gewenste optie weer te geven en druk vervolgens op de knop [VOL].
Selecteer "Settings" > "Auto Memory".

4 Activeer het automatisch vastleggen van zenders
Draai aan de knop [VOL] om de gewenste optie weer te geven en druk vervolgens op de knop [VOL].
Selecteer "YES".

Wanneer er 6 zenders die goed ontvangen worden in het geheugen zijn opgeslagen, wordt de functie voor het automatisch vastleggen afgesloten.

Tuner bedienen

Afstemmen op voorkeurzenders

Oproepen van in het geheugen vastgelegde zenders.

1 Selecteer de zenderfrequentie

2 Start de menulistmodus

Druk op de knop [MENU].

3 Selecteer de gewenste zender in het geheugen

Draai aan de knop [VOL] om de gewenste optie weer te geven en druk vervolgens op de knop [VOL].

Selecteer "List & Memory" > Voorkeurnummer.

Functie van de afstandsbediening

Direct afstemmen

Afstemmen op een gewenste radiozender door frequentie in te voeren.

1 Selecteer de zenderfrequentie

2 Activeer de modus voor het direct afstemmen

Druk op de knop [DIRECT] op de afstandsbediening.

"- - - -" wordt weergegeven.

3 Voer de zenderfrequentie in

Druk op de cijfertoetsen van de afstandsbediening.

Voorbeeld:

Gewenste frequentie	Druk op de toetsen
92,1 MHz (FM)	[9], [2], [1]
810 kHz (AM)	[8], [1], [0]

4 Stem af op de ingevoerde zenderfrequentie

Druk op de knop [◀◀] of [▶▶].

Directe afstemfunctie annuleren

Druk op de knop [DIRECT] op de afstandsbediening.



- U kunt de frequenties van de FM-band in stappen van minimaal 0,1 MHz invoeren.

PTY (Programmatype)

Onderstaand programmatype selecteren en zoeken naar een zender.

Programmatype	Display	Programmatype	Display
Lezingen	"Speech"	Overige muziek	"Other M"
Muziek	"Music"	Weer	"Weather"
Nieuws	"News"	Geldzaken	"Finance"
Actualiteit	"Affairs"	Kinderprogramma's	"Children"
Informatie	"Info"	Sociale zaken	"Social"
Sport	"Sport"	Religie	"Religion"
Educatief	"Educate"	Luisteraarparticipatie	"Phone In"
Drama	"Drama"	Reizen	"Travel"
Cultuur	"Culture"	Recreatie	"Leisure"
Wetenschap	"Science"	Jazzmuziek	"Jazz"
Gevarieerd	"Varied"	Country-muziek	"Country"
Pop	"Pop M"	Nationale muziek	"Nation M"
Rockmuziek	"Rock M"	Gouwe ouwe	"Oldies"
Lustermuziek	"Easy M"	Folkmuziek	"Folk M"
Licht klassiek	"Light M"	Documentaire	"Document"
Zwaar klassiek	"Classics"		

- Lezingen en muziek omvatten tevens onderstaande programmatypes.
Lezingen: Items met witte letters.
Muziek: Items met zwarte letters.

1 Selecteer de FM-band

Druk op de knop [SEARCH MODE].

Selecteer "FM1", "FM2" of "FM3".

2 Start de menulistmodus

Druk op de knop [MENU].

3 Activeer de PTY-functie

Draai aan de knop [VOL] om de gewenste optie weer te geven en druk vervolgens op de knop [VOL].

Selecteer "PTY Search".

4 Selecteer het programmatype

Draai aan de knop [VOL].

5 Zoek naar zenders met het geselecteerde programmatype

Druk op de knop [◀◀] of [▶▶].

6 Sluit de PTY-functie af

Druk op de knop [MENU].



- Deze functie is niet beschikbaar tijdens de ontvangst van een verkeersbericht of een AM-zender.
- Wanneer het geselecteerde programmatype niet gevonden wordt, wordt "No PTY" weergegeven. Selecteer een ander programmatype.
- Als u niet binnen 30 seconden een handeling uitvoert, wordt de handeling automatisch beëindigd.

Voorkeurprogrammatype

Vastleggen van een programmatype in het voorkeurgeheugen om het type snel te kunnen oproepen.

Vastleggen van het programmatype

1 Selecteer het vast te leggen programmatype

Raadpleeg <PTY (Programmatype)> (pagina 24).

2 Activeer de stand voor het vastleggen van het programmatype

Druk op de knop [SEARCH MODE].

3 Selecteer het nummer dat u in het geheugen wilt vastleggen

Draai aan de knop [VOL] en houd de knop minimaal 2 seconden ingedrukt wanneer het door u gewenste item wordt weergegeven. Selecteer het voorkeurnummer.

Oproepen van het vastgelegde programmatype

1 Activeer de PTY-functie

Raadpleeg <PTY (Programmatype)> (pagina 24).

2 Activeer de stand voor het vastleggen van het programmatype

Druk op de knop [SEARCH MODE].

3 Selecteer een gewenst programmatype in het geheugen

Draai aan de knop [VOL] om de gewenste optie weer te geven en druk vervolgens op de knop [VOL].

Selecteer het voorkeurnummer.

Veranderen van de taal voor de PTY-functie

Selecteer de weergavetaal van het programmatype als volgt.

Taal	Display	Taal	Display
Engels	"English"	Noors	"Norwegian"
Spaans	"Spanish"	Portugees	"Portuguese"
Frans	"French"	Zweeds	"Swedish"
Nederlands	"Dutch"	Duits	"German"

1 Activeer de PTY-functie

Raadpleeg <PTY (Programmatype)> (pagina 24).

2 Activeer de functie voor het veranderen van de taal

Druk op de knop [VOL].

3 Selecteer de taal

Draai aan de knop [VOL] om de gewenste optie weer te geven en druk vervolgens op de knop [VOL].

Selecteer een taal.

Bediening van Bluetooth-audiospeler

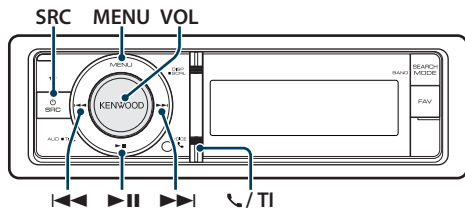

Een Bluetooth-apparaat aansluiten

Voordat u het Bluetooth-apparaat kunt gaan gebruiken, moet u het aansluiten op dit toestel.

Pairing (Registratie van Bluetooth-apparaten)

Om uw Bluetooth-audiospeler met dit toestel te kunnen gebruiken moet u dit toestel registreren (pairing).

1 Zet dit toestel aan

Druk op de knop [SRC].

2 Registreer dit toestel door het Bluetooth-apparaat te gebruiken

Door het Bluetooth-apparaat te gebruiken registreert u de audiospeler (pairing). Selecteer "KENWOOD BT CD/R-4P1" / "KCA-BT200" uit de lijst met aangesloten toestellen.

3 Voer een pincode in

Voer de pincode ("0000") in op het Bluetooth-apparaat.

Controleer op het Bluetooth-toestel of de registratie werd voltooid.

De pincode is standaard ingesteld op "0000". U kunt deze code wijzigen. Raadpleeg <Pincode registreren> (pagina 53).

4 Door het Bluetooth-apparaat te gebruiken wordt er een Bluetooth-verbinding tot stand gebracht.



- Als de pairing niet lukt, probeer dan het volgende.
 - De pincode is ingesteld op "0000". Raadpleeg <Pincode registreren> (pagina 53).
 - Schakel de voeding van dit toestel uit en weer in. Probeer vervolgens de pairing nog een keer uit te voeren.
 - Als er andere audiospelers geregistreerd zijn, verwijder deze dan. Probeer vervolgens de pairing nog een keer uit te voeren. Raadpleeg <Een geregistreerd Bluetooth-apparaat verwijderen> (pagina 54).
- Wanneer u vanaf dit toestel registreert, raadpleeg dan <Bluetooth-apparaat registreren> (pagina 52).

- Voor informatie over aansluitbare Bluetooth-audiospeler raadpleegt u <Informatie over Bluetooth-audiospeler> (pagina 63).

Basisbediening

Bluetooth-audiobron selecteren

Druk op de knop [SRC]. Draai aan de knop [VOL] om de gewenste optie weer te geven en druk vervolgens op de knop [VOL].

Selecteer de displayweergave "BT Audio".

De SRC-keuzemodus 2: Door de knop [SRC] herhaaldelijk in te drukken kunt u tussen de geluidsbronnen schakelen.

Muzieknummer onderbreken en afspelen

Druk op de knop [▶ II].

Muziek zoeken

Druk op de knop [◀◀] of [▶▶].



- Alle of sommige bewerkingen kunnen niet worden uitgevoerd als de Bluetooth-audiospeler niet op afstand kan worden bediend.
- Als wordt overgeschakeld tussen Bluetooth-audiobronnen wordt het afspelen niet automatisch gestart of gestopt. Voer de bewerking uit om het afspelen te starten of te stoppen.
- Sommige audiospelers kunnen niet op afstand worden bediend of opnieuw worden aangesloten nadat de Bluetooth-verbinding is verbroken. Maak verbinding met Bluetooth via de hoofdeenheid van de audiospeler.

Bediening bij handsfree bellen

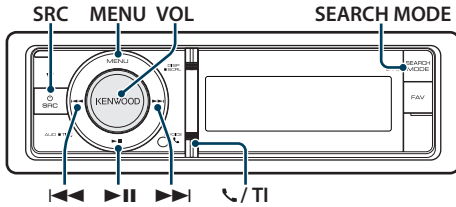

Een Bluetooth-apparaat aansluiten

Voordat u het Bluetooth-apparaat kunt gaan gebruiken, moet u het aansluiten op dit toestel. Hiervoor moet de volgende, uit 3 stappen bestaande, procedure worden uitgevoerd.

Stap 1. Pairing (Registratie van Bluetooth-apparaten)

Om uw Bluetooth-apparaat (mobiele telefoon) met dit toestel te kunnen gebruiken, moet u dit toestel registreren (pairing).

1 Zet dit toestel aan

Druk op de knop [SRC].

2 Registreer dit toestel door het Bluetooth-apparaat te gebruiken

Registreer het handsfree toestel (pairing) met behulp van het Bluetooth-apparaat. Selecteer "KENWOOD BT CD/R-4P1" / "KCA-BT200" uit de lijst met aangesloten toestellen.

3 Voer een pincode in

Voer de pincode ("0000") in op het Bluetooth-apparaat.

Controleer op het Bluetooth-toestel of de registratie werd voltooid.

De pincode is standaard ingesteld op "0000". U kunt deze code wijzigen. Raadpleeg <Pincode registreren> (pagina 53).

4 Start de handsfree verbinding met behulp van het Bluetooth-apparaat.

Stap 2. Verbinding

Als u twee of meer mobiele telefoons hebt geregistreerd, moet u een daarvan selecteren. Raadpleeg voor meer informatie de sectie <Het Bluetooth-apparaat selecteren dat u wilt aansluiten> (pagina 53).

Wanneer een mobiele telefoon aangesloten is, gaat het indicatielampje "BT" branden.

Stap 3. Handsfree telefoneren

U kunt handsfree bellen als de verbinding tot stand is gebracht.



- Wanneer u vanaf dit toestel registreert, raadpleeg dan <Bluetooth-apparaat registreren> (pagina 52).
- Raadpleeg <Informatie over mobiele telefoon> (pagina 63) voor meer informatie over de Bluetooth mobiele telefoon met de handsfree functie.

Een gesprek ontvangen

Een telefoongesprek beantwoorden

Druk op de knop [VOL].



- De volgende bewerkingen beëindigen de verbinding:
 - Een CD plaatsen.
 - Een USB-apparaat aansluiten.
- De naam van de beller wordt weergegeven als deze al is geregistreerd in de telefoonlijst.

Een binnenkomend gesprek weigeren

Druk op de knop [SRC] of houd de knop [TI] / [TI] minimaal 1 seconde ingedrukt.

Tijdens een gesprek

Een gesprek beëindigen

Druk op de knop [SRC] of houd de knop [TI] / [TI] minimaal 1 seconde ingedrukt.

Overschakelen naar de privémodus

Druk op de knop [▶II].

Schakelt over tussen privégesprek ("PRIVATE") en handsfree gesprek telkens wanneer op deze knop wordt gedrukt.



- Afhankelijk van het type mobiele telefoon dat u gebruikt, kan bij overschakeling op de privémodus de bron worden geselecteerd die werd gebruikt voordat de handsfree verbinding tot stand werd gebracht. Als dit gebeurt, kan de bron niet worden teruggeschakeld naar de handsfree modus met dit toestel. Ga terug naar de handsfree modus met behulp van uw mobiele telefoon.

Het spraakvolume aanpassen tijdens een gesprek

Draai aan de knop [VOL].

Bediening bij handsfree bellen

Gesprek in de wacht

Een ander binnenkomend gesprek beantwoorden terwijl het huidige gesprek in de wacht staat

- 1 Druk op de knop [VOL].
- 2 Draai aan de knop [VOL] om de gewenste optie weer te geven en druk vervolgens op de knop [VOL].
Selecteer "ANSWER".

Een ander binnenkomend gesprek beantwoorden nadat het huidige gesprek werd beëindigd

Druk op de knop [SRC].

Het huidige gesprek voortzetten

- 1 Druk op de knop [VOL].
- 2 Draai aan de knop [VOL] om de gewenste optie weer te geven en druk vervolgens op de knop [VOL].
Selecteer "REJECT".

Het gesprek in de wacht beantwoorden nadat het huidige gesprek werd beëindigd

Druk op de knop [SRC].

Tussen het huidige gesprek en het gesprek in de wacht schakelen

Druk op de knop [VOL].

Telkens als u op deze knop drukt wordt er tussen de bellers geschakeld.

Andere functies

Het bericht dat de verbinding wordt verbroken verwijderen

KDC-BT60U

Druk op de knop [📞].

KDC-6047U

Houd de knop [TI] minimaal 1 seconde ingedrukt.

"HF Disconnect" verdwijnt.

Een gesprek tot stand brengen

1 Start de Bluetooth-modus

KDC-BT60U

Druk op de knop [📞].

KDC-6047U

Houd de knop [TI] minimaal 1 seconde ingedrukt.

2 Selecteer een kiesmethode

Draai aan de knop [VOL] om de gewenste optie weer te geven en druk vervolgens op de knop [VOL].

Display	Overzicht
"Preset Call"	Een geprogrammeerd nummer bellen.
"Phonebook"	Beginletter selecteren waarop in telefoonboek gezocht moet worden.
"In Call"	Een nummer bellen in de lijst met binnenkomende gesprekken.
"Out Call"	Een nummer bellen in de lijst met uitgaande gesprekken.
"Missed Call"	Een nummer bellen in de lijst met gemiste gesprekken.
"Number Dial"	Een gesprek tot stand brengen door een telefoonnummer in te voeren.

De werkmethode van elke modus wordt hieronder beschreven.

3 Sluit de modus voor kiesmethode af

KDC-BT60U

Druk op de knop [📞].

KDC-6047U

Houd de knop [TI] minimaal 1 seconde ingedrukt.

Snelkiezen (geprogrammeerd nummer)

1 Start de Bluetooth-modus

KDC-BT60U

Druk op de knop [📞].

KDC-6047U

Houd de knop [TI] minimaal 1 seconde ingedrukt.

2 Selecteer de modus voor het bellen van geprogrammeerde telefoonnummers

Draai aan de knop [VOL] om de gewenste optie weer te geven en druk vervolgens op de knop [VOL].

Selecteer "Preset call".

3 Selecteer het nummer dat u wilt ophalen uit het geheugen

Draai aan de knop [VOL] om de gewenste optie weer te geven en druk vervolgens op de knop [VOL].

Selecteer het voorkeurnummer.

Het telefoonnummer wordt weergegeven.

4 Sluit de modus voor het bellen van geprogrammeerde telefoonnummers af

Druk op de knop [MENU].

5 Voer een gesprek

Druk op de knop [VOL].



- U moet het snelkiesnummer registreren. Raadpleeg <Nummers opnemen in de lijst met vooraf ingestelde snelkiesnummers> (pagina 31).

Een nummer bellen in het telefoonboek

1 Start de Bluetooth-modus

KDC-BT60U

Druk op de knop [📶].

KDC-6047U

Houd de knop [TI] minimaal 1 seconde ingedrukt.

2 Selecteer de telefoonlijstmodus

Draai aan de knop [VOL] om de gewenste optie weer te geven en druk vervolgens op de knop [VOL].

Selecteer "Phonebook".

3 Selecteer de beginletter waarop moet worden gezocht

Type bewerking	Bewerking
Naar het volgende teken gaan.	Draai aan de knop [VOL].
Naar de volgende rij gaan.	Druk op de knop [◀◀] of [▶▶].
De geselecteerde beginletter bepalen.	Houd de knop [VOL] minimaal 1 seconde ingedrukt.

4 Selecteer de naam

Type bewerking	Bewerking
Naar het volgende telefoonnummer gaan.	Draai aan de knop [VOL].
Het geselecteerde telefoonnummer bepalen.	Druk op de knop [VOL].

➤ Overschakelen tussen displayweergaven

Druk op de knop [DISP].

Door deze knop herhaaldelijk in te drukken kunt u tussen de naam en het telefoonnummer schakelen.

5 Voer een gesprek

Druk op de knop [VOL].



- Tijdens het zoeken wordt er gezocht naar een accentloos teken zoals "u" in plaats van een teken met accent zoals "ü".

Een nummer bellen in het gesprekslogboek

1 Start de Bluetooth-modus

KDC-BT60U

Druk op de knop [📶].

KDC-6047U

Houd de knop [TI] minimaal 1 seconde ingedrukt.

2 Selecteer de functie voor het gesprekslogboek

Draai aan de knop [VOL] om de gewenste optie weer te geven en druk vervolgens op de knop [VOL].

Selecteer "Out Call" (uitgaand gesprek), "In Call" (binnenkomend gesprek) of "Missed Call" (gemist gesprek).

3 Selecteer een naam of telefoonnummer

Draai aan de knop [VOL] om de gewenste optie weer te geven en druk vervolgens op de knop [VOL].

➤ Overschakelen tussen displayweergaven

Druk op de knop [DISP].

Door deze knop herhaaldelijk in te drukken kunt u tussen de naam en het telefoonnummer schakelen.

4 Voer een gesprek

Druk op de knop [VOL].



- De lijst met uitgaande gesprekken, de lijst met binnenkomende gesprekken en de lijst met gemiste gesprekken zijn lijsten van gesprekken die vanuit dit toestel tot stand zijn gebracht of op dit toestel zijn binnengekomen. Het gaat hierbij niet om de gesprekken die zijn opgeslagen in het geheugen van de mobiele telefoon.

Bediening bij handsfree bellen

Kies een nummer

1 Start de Bluetooth-modus

KDC-BT60U

Druk op de knop .

KDC-6047U

Houd de knop [TI] minimaal 1 seconde ingedrukt.

2 Selecteer de functie voor het kiezen van een nummer

Draai aan de knop [VOL] om de gewenste optie weer te geven en druk vervolgens op de knop [VOL].

Selecteer "Number Dial".

3 Voer een telefoonnummer in

Type bewerking	Bewerking
Cijfers selecteren.	Draai aan de knop [VOL].
Naar het volgende cijfer gaan.	Druk op de toets  .
Het laatste cijfer wissen.	Druk op de toets  .

• Druk op het cijfer ([1] – [0]), #([FM]), *([AM]) of de knop +() op de afstandsbediening.

➤ U kunt het ingevoerde telefoonnummer als volgt cijfer voor cijfer wissen:

Druk op de knop  op de afstandsbediening.

4 Voer een gesprek

- Druk op de knop [VOL].
- Druk op de knop [DIRECT] op de afstandsbediening.



- U kunt maximaal 32 cijfers invoeren.

Functie van KDC-6047U

Gesprek met stemherkenning tot stand brengen

1 Start de stemherkenningsfunctie

Houd de knop [VOL] minimaal 1 seconde ingedrukt.

2 "PB Name?" wordt weergegeven.

Zeg, nadat u een pieptoon hebt gehoord, binnen 2 seconden de naam.

3 "PN Type" wordt weergegeven.

Zeg, nadat u een pieptoon hebt gehoord, binnen 2 seconden de categorienaam.

4 Voer een gesprek

Druk op de knop [VOL].

➤ Deze stap is dezelfde als stap 4 van de procedure in [<Een nummer bellen in het telefoonboek>](#) (pagina 29). U kunt een gesprek tot stand brengen of een categorie selecteren.



- Als uw stem niet herkend wordt, wordt een bericht weergegeven. Als u op de knop [VOL] drukt, kunt u opnieuw proberen uw stem in te voeren. Raadpleeg [<Oplossen van problemen>](#) (pagina 74).
- Zowel de naam als de categorie vereisen registratie van een stemtag. Raadpleeg [<Een stemcommando voor categorie instellen>](#) (pagina 56).
- Tijdens stemherkenning wordt geen audiogeluid uitgevoerd.

Nummers opnemen in de lijst met vooraf ingestelde snelkiesnummers

1 Selecteer het telefoonnummer dat u wilt registreren

Selecteer het telefoonnummer refererend aan het volgende:

- Een nummer bellen in het telefoonboek (pagina 29)
- Een nummer bellen in het gesprekslogboek (pagina 29)

2 Activeer de functie voor het automatisch vastleggen in het geheugen

Houd de knop [VOL] minimaal 2 seconden ingedrukt.

3 Selecteer het vooraf ingestelde telefoonnummer dat u in het geheugen wilt zetten

Draai aan de knop [VOL] en houd de knop minimaal 1 seconde ingedrukt wanneer het door u gewenste item wordt weergegeven. Selecteer het voorkeurnummer.

4 Bepaal het vooraf ingestelde telefoonnummer dat u in het geheugen wilt zetten





Draai aan de knop [VOL] om de gewenste optie weer te geven en druk vervolgens op de knop [VOL].

Sluit de functie voor het automatisch vastleggen in het geheugen af

Druk op de knop [MENU].

Weergave van type telefoonnummer (categorie)

De categorieonderdelen in het telefoonboek worden als volgt weergegeven:

Display	Informatie
"GENERAL" / 	Algemeen
"HOME" / 	Thuis
"OFFICE" / 	Werk
"MOBILE" / 	Mobiel
"OTHER" / 	Andere

Displayweergave instellen

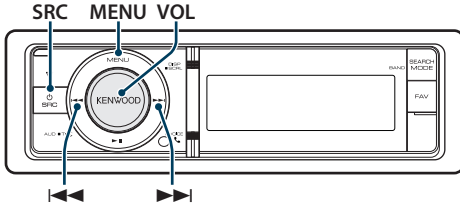

Basisbediening

Tussen weergaven schakelen

Druk op de knop [DISP].

Modus	Weergavetype
5-regelige weergavemodus	Hiermee worden 4 tot 5 regels tekst weergegeven.
3-regelige weergavemodus	Hiermee worden 2 tot 3 regels tekst weergegeven.
Op iPod lijkende weergavemodus	Het display ziet eruit als het display van een iPod. (alleen bij iPod als geluidsbron)
Weergavemodus voor spectrumanalyse	Hiermee worden een regel tekst en het programma voor spectrumanalyse weergegeven.
Klokweergavemodus	Hiermee wordt de klok weergegeven.



- Wanneer de 5-regelige weergavemodus geselecteerd is, kunt u de status (AAN/UIT-indicator voor elke functie) op de eerste regel en het pictogram van de momenteel geselecteerde geluidsbron en de tekstinformatietitel op de linkerzijde weergegeven via de volgende <5-regelige weergavemodus, 3-regelige weergavemodus en op iPod lijkende weergavemodus aanpassen> (pagina 34)-bewerking. Statusdisplay: Selecteer "Settings" > "DISP & ILLUMI" > "Display Select" > "Status"
Zijdisplay: Selecteer "Settings" > "DISP & ILLUMI" > "Display Select" > "Side Select"

Tekst schuiven

Houd de knop [DISP] minimaal 1 seconde ingedrukt.

De weergegeven tekst schuift.

Displayweergave instellen

U kunt de volgende opties voor het instellen van display selecteren.

1 Selecteer de geluidsbron

Druk op de knop [SRC]. Draai aan de knop [VOL] om de gewenste optie weer te geven en druk vervolgens op de knop [VOL].

↪ SRC-keuzemodus 2: Door de knop [SRC] herhaaldelijk in te drukken kunt u tussen de geluidsbronnen schakelen.

2 Start de menulijstmodus

Druk op de knop [MENU].

3 Start de modus voor het instellen van het display

Draai aan de knop [VOL] om de gewenste optie weer te geven en druk vervolgens op de knop [VOL].

Selecteer "Settings" > "DISP & ILLUMI".

4 Selecteer het menuitem

Draai aan de knop [VOL] om de gewenste optie weer te geven en druk vervolgens op de knop [VOL].

Display	Overzicht
"Settings"	
"DISP & ILLUMI"	Stelt het display en de verlichting in.
"Display Select"	Selecteer het displaytype en past deze aan.
"Color Select"	De verlichtingskleur van het paneel selecteren. Raadpleeg <Verlichtingskleur selecteren> (pagina 36).
"Display Off Mode"	Wanneer u het toestel niet bedient gedurende ten minste 5 seconden, wordt het display uitgeschakeld. Tijdens de regeling van een functie blijft het display ook na 5 seconden nog ingeschakeld. "OFF"/"ON"
"Display Dimmer"	Vermindert de helderheid van de displayverlichting. "Auto": De verlichting wordt gedimd samen met de lichtschaakelaar van het voertuig. "Manual1": De verlichting wordt continu gedimd. "Manual2": Dimt de verlichting donkerder dan Manual1. "OFF": De verlichting wordt niet gedimd.
"Contrast"	Past het contrast van het display aan. "1" - "5" - "12"
"DISP N/P"	Schakelt het paneeldisplay tussen positieve en negatieve weergave. "POS1"/"POS2"/"NEGA1"/"NEGA2"
"TEXT Scroll"	Bepaalt of tekst automatisch verschuift. "Auto"/"Manual"

"ILLUMI Dimmer"	Vermindert de helderheid van de toetsverlichting. "Auto" : De verlichting wordt gedimd samen met de lichtschaakelaar van het voertuig. "Manual1" : De verlichting wordt continu gedimd. "Manual2" : Dimt de verlichting donkerder dan Manual1. "OFF" : De verlichting wordt niet gedimd.
"ILLUMI Effect"	Stelt in of de helderheid van de toetsverlichting wordt veranderd in samenhang met de toetsbewerking. "OFF"/"ON"
"ILLUMI MSC SYNC"	Stelt in of de kleur van de toetsverlichting verandert afhankelijk van het geluidsvolume. "OFF"/"ON"

(__ : Fabrieksinstelling)

5 Voer een instelling uit

- Wanneer het pictogram "**PUSH**" wordt weergegeven (rechtsonder op het display) Draai aan de knop [VOL] om de gewenste instelling te selecteren en druk vervolgens op de knop [VOL].
- Wanneer het pictogram "**PUSH**" niet wordt weergegeven Druk op de knop [◀◀] of [▶▶] om een instellingswaarde te selecteren.

6 Sluit de menulistmodus af

Houd de knop [MENU] minimaal 1 seconde ingedrukt en druk de knop vervolgens opnieuw in.

Displayweergave instellen

5-regelige weergavemodus, 3-regelige weergavemodus en op iPod lijkende weergavemodus aanpassen

U kunt de 5-regelige weergavemodus, de 3-regelige weergavemodus en de op iPod lijkende weergavemodus aanpassen.

1 Selecteer de geluidsbron

Druk op de knop [SRC]. Draai aan de knop [VOL] om de gewenste optie weer te geven en druk vervolgens op de knop [VOL].

↻ SRC-keuzemodus 2: Door de knop [SRC] herhaaldelijk in te drukken kunt u tussen de geluidsbronnen schakelen.

2 Start de menulijstmodus

Druk op de knop [MENU].

3 Start de functie voor het instellen van het display en selecteer de 5-regelige weergavefunctie, de 3-regelige weergavefunctie of de op iPod lijkende weergavefunctie

Draai aan de knop [VOL] om de gewenste optie weer te geven en druk vervolgens op de knop [VOL].

Selecteer "Settings" > "DISP & ILLUMI" > "Display Select" > "Type Select" > 5-regelige weergavemodus of 3-regelige weergavemodus of op iPod lijkende weergavemodus.

4 Selecteer het aan te passen instellingsitem

Draai aan de knop [VOL] om de gewenste optie weer te geven en druk vervolgens op de knop [VOL].

Display	Instelling
"Display Select"	
"Type Select"	Selecteert de 5-regelige weergavemodus, de 3-regelige weergavemodus of de op iPod lijkende weergavemodus.
"Side Select"	Stelt het zijdisplay in. Text/ Icon/ Disappear
"Text Select"	Stelt het tekstdisplay in. <ol style="list-style-type: none">Draai aan de knop [VOL] om het onderdeel voor tekstweergave te selecteren Het geselecteerde onderdeel voor tekstweergave knippert.Druk op de knop [◀◀] of [▶▶] om de tekst te selecteren

"Status"	Stelt het statusdisplay van de 5-regelige weergavemodus in. Appear/ Disappear
----------	--

(___ : Fabrieksinstelling)

5 Voer een instelling uit

Druk op de knop [◀◀] of [▶▶].

6 Sluit de menulijstmodus af

Houd de knop [MENU] minimaal 1 seconde ingedrukt en druk de knop vervolgens opnieuw in.

Tekstweergave selecteren

FM-tuner als geluidsbron

Frequentie en programmaservicenaam ("Frequency/PS")	Radiotekst Plus* ("Radio Text Plus")
Muzieknummertitel* ("Song Title")	Radiotekst ("Radio Text")
Artiestennaam* ("Artist Name")	Spectrumanalyse en klok ("Speana/Clock")
Zendernaam* ("Station Name")	Datum ("Date")
	Blanco ("Blank")

* Informatie van Radiotekst Plus wordt weergegeven.

3-regelige weergavemodus

Frequentie en programmaservicenaam ("Frequency/PS")	Radiotekst Plus* ("Radio Text Plus")
Muzieknummertitel en artiestennaam* ("Title/Artist")	Radiotekst ("Radio Text")
Zendernaam* ("Station Name")	Spectrumanalyse en klok ("Speana/Clock")
	Datum ("Date")
	Blanco ("Blank")

* Informatie van Radiotekst Plus wordt weergegeven.

AM-tuner als geluidsbron

Frequentie ("Frequency")	Datum ("Date")
Spectrumanalyse en klok ("Speana/Clock")	Blanco ("Blank")

USB/iPod/Audiobestand als geluidsbron

5-regelige weergavemodus

Muzieknummertitel ("Song Title")	Afspeeltijd balk ("Time Bar") :
Albumnaam ("Album Name")	Alleen iPod
Artiestennaam ("Artist name")	Spectrumanalyse en klok ("Speana/Clock")
Mapnaam ("Folder name")	Datum ("Date")
Bestandsnaam ("File name")	Blanco ("Blank")
Afspeeltijd ("P-Time")	

3-regelige weergavemodus

Muzieknummertitel en artiest ("Artist/Title")	Afspeeltijd balk ("Time Bar") :
Album en artiest ("Artist/Album")	Alleen iPod
Mapnaam ("Folder name")	Spectrumanalyse en klok ("Speana/Clock")
Bestandsnaam ("File name")	Datum ("Date")
Afspeeltijd ("P-Time")	Blanco ("Blank")

Op iPod lijkende weergavemodus

Muzieknummertitel ("Song Title")	Artiestennaam ("Artist name")
Albumnaam ("Album Name")	Blanco ("Blank")

Muziek-CD als geluidsbron

Disktitel ("Disc title")	Spectrumanalyse en klok ("Speana/Clock")
Muzieknummertitel ("Track title")	Datum ("Date")
Afspeeltijd ("P-Time")	Blanco ("Blank")

Hulpingang als geluidsbron

Geluidsbronnaam ("Source Name")	Datum ("Date")
Spectrumanalyse en klok ("Speana/Clock")	Blanco ("Blank")

Stand-by

Geluidsbronnaam ("Source Name")	Klok ("Clock")
Datum ("Date")	Blanco ("Blank")

Bluetooth-audio als geluidsbron (alleen KDC-BT60U)

5-regelige weergavemodus

Bluetooth-audio ("Source Name")	Spectrumanalyse en klok ("Speana/Clock")
Muzieknummertitel ("Song Title")	Datum ("Date")
Artiestennaam ("Artist name")	Blanco ("Blank")
Albumnaam ("Album Name")	

3-regelige weergavemodus

Bluetooth-audio ("Source Name")	Spectrumanalyse en klok ("Speana/Clock")
Muzieknummertitel en artiest ("Artist/Title")	Datum ("Date")
Album en artiest ("Artist/Album")	Blanco ("Blank")

Diskwisselaar als geluidsbron (optioneel)

Disktitel ("Disc title")	Spectrumanalyse en klok ("Speana/Clock")
Muzieknummertitel ("Track title")	Datum ("Date")
Afspeeltijd ("P-Time")	Blanco ("Blank")



- Als het geselecteerde display-item geen informatie bevat, wordt alternatieve informatie weergegeven.
- Sommige items kunnen niet worden geselecteerd afhankelijk van het weergavetype en de weergaverij.
- Als u "Folder name" selecteert wanneer de iPod wordt afgespeeld, worden er namen weergegeven afhankelijk van de momenteel geselecteerde browse-items.
- Als de stand voor handmatige regeling van de iPod is ingeschakeld tijdens het afspelen van de iPod, wordt "iPod by Hand Mode" weergegeven.
- Wanneer niet alle tekens kunnen worden weergegeven wanneer de iPod wordt afgespeeld, wordt het bestandsnummer in de lijst weergegeven.

Informatie	Display
Muziektitel	"TITLE****"
Mapnaam	"FLD****"
Bestandsnaam	"FILE****"

Weergavemodus voor spectrumanalyse aanpassen

U kunt de weergavemodus van de spectrumanalyse aanpassen.

1 Selecteer de geluidsbron

Druk op de knop [SRC]. Draai aan de knop [VOL] om de gewenste optie weer te geven en druk vervolgens op de knop [VOL].

➔ SRC-keuzemodus 2: Door de knop [SRC] herhaaldelijk in te drukken kunt u tussen de geluidsbronnen schakelen.

2 Start de menulijstmodus

Druk op de knop [MENU].

3 Start de functie voor het instellen van het display en selecteer de weergavefunctie voor de spectrumanalyse

Draai aan de knop [VOL] om de gewenste optie weer te geven en druk vervolgens op de knop [VOL].

Selecteer "Settings" > "DISP & ILLUMI"
> "Display Select" > "Type Select" >

Weergavemodus voor spectrumanalyse.

4 Selecteer het aan te passen instellingsitem

Draai aan de knop [VOL] om de gewenste optie weer te geven en druk vervolgens op de knop [VOL].

Display	Instelling
"Display Select"	
"Type Select"	Selecteert de weergavemodus voor spectrumanalyse.
"Graphic Select"	Wijzigt de weergave van de weergavemodus voor spectrumanalyse.
"Text Select"	Stelt het tekstdisplay in.

5 Voer een instelling uit

Druk op de knop [◀◀] of [▶▶].

6 Sluit de menulijstmodus af

Houd de knop [MENU] minimaal 1 seconde ingedrukt en druk de knop vervolgens opnieuw in.

Displayweergave instellen

Verlichtingskleur selecteren

De verlichtingskleur van het paneel selecteren.

1 Start de menulijstmodus
Druk op de knop [MENU].

2 Activeer de stand voor keuze van de verlichtingskleur
Draai aan de knop [VOL] om de gewenste optie weer te geven en druk vervolgens op de knop [VOL].
Selecteer "Settings" > "DISP & ILLUMI" > "Color Select".

3 Selecteer de plaats waar u de verlichtingskleur wilt instellen
Draai aan de knop [VOL] om de gewenste optie weer te geven en druk vervolgens op de knop [VOL].

Plaats	Display
Display en toets	"All"
Display	"Display"
Toets	"Key"

4 Selecteer de verlichtingskleur
Draai aan de knop [VOL] om de gewenste optie weer te geven en druk vervolgens op de knop [VOL].
Selecteer de kleur in "Variable Scan"/"Color1" — "Color 10"/"User".

Gebruikersspecifieke kleur ("User") maken
U kunt wanneer u "Color1" — "Color 10" selecteert uw eigen originele kleuren maken.
De kleur die u hebt gemaakt, kan worden opgeroepen door "User" te selecteren.

1. Houd de knop [VOL] minimaal 1 seconde ingedrukt.
Start de functie voor gedetailleerde kleuraanpassing.

2. Stel de kleur in.

Type bewerking	Bewerking
Om de kleur te kiezen die moet worden aangepast. (rood, groen of blauw)	Druk op de knop [◀◀] of [▶▶].
Om de kleur aan te passen. (Instelbereik: 0 – 9)	Draai aan de knop [VOL].

3. Druk op de knop [VOL].
Sluit de modus voor gedetailleerde kleuraanpassing af.

5 Sluit de menulijstmodus af
Houd de knop [MENU] minimaal 1 seconde ingedrukt en druk de knop vervolgens opnieuw in.

Instellen van het display van de hulpingsbron

Het display selecteren wanneer de hulpingang als geluidsbron wordt geselecteerd.

1 Selecteer de AUX-bron
Druk op de knop [SRC]. Draai aan de knop [VOL] om de gewenste optie weer te geven en druk vervolgens op de knop [VOL].
Selecteer de displayweergave "AUX".
➔ SRC-keuzemodus 2: Door de knop [SRC] herhaaldelijk in te drukken kunt u tussen de geluidsbronnen schakelen.

2 Start de menulijstmodus
Druk op de knop [MENU].

3 Activeer de functie voor het instellen van het display van de hulpingsbron
Draai aan de knop [VOL] om de gewenste optie weer te geven en druk vervolgens op de knop [VOL].
Selecteer "Settings" > "AUX Name Set".

4 Selecteer de displayweergave van de hulpingsbron
Draai aan de knop [VOL].
Selecteer "AUX", "DVD", "PORTABLE", "GAME", "VIDEO" of "TV".

5 Sluit de menulijstmodus af
Houd de knop [MENU] minimaal 1 seconde ingedrukt en druk de knop vervolgens opnieuw in.



- Het hulpingsdisplay kan alleen worden ingesteld wanneer de ingebouwde hulpingang of de hulpingang van de optionele KCA-S220A wordt gebruikt. Op de KCA-S220A wordt "AUX EXT" standaard weergegeven.
- De AUX-bron is oorspronkelijk ingesteld op "OFF". Stel voor het instellen van de displayweergave "Built in AUX" zoals beschreven in <Eerste instellingen> (pagina 38) in op "ON".

Klok en andere functies

Ontgrendelknop MENU VOL

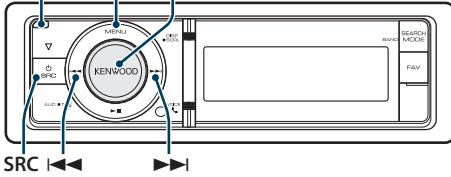

Klok en datum instellen

U kunt de klok en datum aanpassen.

Display	Overzicht
"Settings"	
"Clock & Date"	
"Clock Adjust"	Stelt de klok in.
"Time Synchronized"	De tijdsgegevens van de RDS-zender en de klok van dit toestel synchroniseren. "OFF"/"ON"
"Date Adjust"	Stelt de datum in.
"Date Mode Select"	Stelt de datumnotatie op het display in.

(_ : Fabrieksinstelling)

1 Start de menulijstmodus

Druk op de knop [MENU].

2 Selecteer de automatische tijdsaanpassing van de RDS

Draai aan de knop [VOL] om de gewenste optie weer te geven en druk vervolgens op de knop [VOL].

Selecteer "Settings" > "Clock & Date" > "Time Synchronize" > "ON" of "OFF".

Als "OFF" geselecteerd is, ga dan door met stap 3.

Als "ON" geselecteerd is, ga dan door met stap 5.

3 Activeer de functie voor het instellen de klok

Draai aan de knop [VOL] om de gewenste optie weer te geven en druk vervolgens op de knop [VOL].

Selecteer "Settings" > "Clock & Date" > "Clock Adjust".

4 Klok instellen

1. Draai aan de knop [VOL] om de uurweergave in te stellen.

2. Druk op de toets [▶▶].

3. Draai aan de knop [VOL] om de minutenweergave in te stellen.

4. Druk op de knop [VOL].

5 Activeer de functie voor datuminstelling

Draai aan de knop [VOL] om de gewenste optie weer te geven en druk vervolgens op de knop [VOL].

Selecteer "Date Adjust".

6 Datum instellen

1. Draai aan de knop [VOL] om de jaarweergave in te stellen.

2. Druk op de toets [▶▶].

3. Draai aan de knop [VOL] om de maandweergave in te stellen.

4. Druk op de toets [▶▶].

5. Draai aan de knop [VOL] om de dagweergave in te stellen.

6. Druk op de knop [VOL].

7 Start de functie voor het instellen van de datum

Draai aan de knop [VOL] om de gewenste optie weer te geven en druk vervolgens op de knop [VOL].

Selecteer "Date Mode Select".

8 Selecteer de datumindeling

Draai aan de knop [VOL] om de gewenste optie weer te geven en druk vervolgens op de knop [VOL].

U kunt een keuze maken uit 7 typen.

9 Sluit de menulijstmodus af

Houd de knop [MENU] minimaal 1 seconde ingedrukt en druk de knop vervolgens opnieuw in.

Klok en andere functies

Eerste instellingen

U kunt de volgende opties voor eerste instelling selecteren.

1 Selecteer Stand-by

Druk op de knop [SRC]. Draai aan de knop [VOL] om de gewenste optie weer te geven en druk vervolgens op de knop [VOL].

Selecteer de displayweergave "STANDBY".

↻ SRC-keuzemodus 2: Door de knop [SRC] herhaaldelijk in te drukken kunt u tussen de geluidsbronnen schakelen.

2 Start de menulistmodus

Druk op de knop [MENU].

3 Start de functie voor het voor het eerst instellen van het toestel

Draai aan de knop [VOL] om de gewenste optie weer te geven en druk vervolgens op de knop [VOL].

Selecteer "Initial Settings".

4 Selecteer het aan te passen instellingsitem

Draai aan de knop [VOL].

Display	Overzicht
"Initial Settings"	
"SRC Select"	Stelt de methode voor bronselectie in. "Settings 1"/"2"
"Beep"	De bedieningscontroletoon (pieptoon) inschakelen/inschakelen. "OFF"/"ON"
"Russian"	Wanneer deze instelling op ON wordt ingesteld, worden de volgende tekenreeksen in het Russisch weergegeven: Mapnaam/Bestandsnaam/Muzieknummertitel/Artiestennaam/Albumnaam/KCA-BT200 (optioneel accessoire) "OFF"/"ON"
"Menu Language"	U kunt de displaytaal voor menulistitems selecteren. "English"/"Français"/"Español"/"Deutsch"/"Italiano"/"Русский"
"Power OFF Wait"	Instellen van een bepaalde tijd waarna de spanning automatisch wordt uitgeschakeld wanneer het toestel in stand-by blijft staan. Deze functie kan de accu van het voertuig beschermen. "-----": de functie voor het uitschakelen van de voeding van het toestel is uitgeschakeld. "20min"/"40min"/"60min": Schakelt de voeding van het toestel na een bepaald aantal minuten uit.

"Built in AUX"	Wanneer deze instelling is ingesteld op ON, dan kan de hulpingsbron AUX worden geselecteerd. "ON": Hiermee kunt u de AUX-geluidsbron selecteren. Gebruik deze instelling wanneer de ingebouwde AUX-aansluiting altijd op externe apparatuur is aangesloten. "OFF": Schakelt de AUX-geluidsbron uit. Gebruik deze instelling wanneer de ingebouwde AUX-aansluiting niet wordt gebruikt.
"Forced CD-DA"	Bepaalt hoe de CD moet worden gelezen. "Settings 1": Maakt tijdens CD-weergave automatisch onderscheid tussen muziek-CD's en CD's met audiobestanden. "Settings 2": Forceer afspelen als een muziek-CD.
"Favorite Delete"	Met deze functie kunt u het favorietenvoorkeurgeheugen verwijderen. Raadpleeg <Favorietenvoorkeurgeheugen wissen> (pagina 49).
"Built in AMP"	Selecteer "OFF" om de ingebouwde versterker uit te schakelen. Door de ingebouwde versterker uit te schakelen, verbetert de geluidskwaliteit van de Preout. "OFF"/"ON"
"DSI"	De DSI (Disabled System Indicator) van het toestel knippert als het voorpaneel wordt verwijderd. "OFF"/"ON"

(_ : Fabrieksinstelling)

5 Voer een instelling uit

- Wanneer het pictogram "PUSH" wordt weergegeven (rechtsonder op het display) **Draai aan de knop [VOL] om de gewenste instelling te selecteren en druk vervolgens op de knop [VOL].**
- Wanneer het pictogram "PUSH" niet wordt weergegeven **Druk op de knop [◀◀] of [▶▶] om een instellingswaarde te selecteren.**

6 Sluit de menulistmodus af

Houd de knop [MENU] minimaal 1 seconde ingedrukt en druk de knop vervolgens opnieuw in.

Demonstratiemodus instellen

De demonstratiemodus in- en uitschakelen.

- 1 Start de menulijstmodus**
Druk op de knop [MENU].
- 2 Start de demonstratiemodus**
Draai aan de knop [VOL] om de gewenste optie weer te geven en druk vervolgens op de knop [VOL].
Selecteer "DEMO MODE".
- 3 Stel de demonstratiemodus in**
Draai aan de knop [VOL] om de gewenste optie weer te geven en druk vervolgens op de knop [VOL].
Selecteer "ON" of "OFF".
- 4 Sluit de menulijstmodus af**
Druk op de knop [MENU].

Functie van KDC-6047U

Demping van het volume bij een binnenkomend telefoongesprek

Het audiosysteem dempt automatisch wanneer er een telefoongesprek binnenkomt.

Wanneer een telefoongesprek binnenkomt

"CALL" wordt weergegeven.
Het audiosysteem pauzeert.

Tijdens een telefoongesprek naar audio luisteren

Druk op de knop [SRC].
De displayweergave "CALL" verdwijnt en het audiosysteem wordt opnieuw ingeschakeld.

Wanneer het telefoongesprek wordt beëindigd

Leg de hoorn op de haak.
De displayweergave "CALL" verdwijnt en het audiosysteem wordt opnieuw ingeschakeld.



- Als u de telefoondempingfunctie wilt gebruiken, moet u de MUTE-kabel op uw telefoon aansluiten met een in de handel verkrijgbaar telefoonaccessoire. Raadpleeg <Verbinden van kabels met aansluitingen> (pagina 70).

Voorpaneel met diefstalbeveiliging

Het voorpaneel van het toestel kan worden verwijderd en meegenomen om diefstal te voorkomen.

Het voorpaneel verwijderen

- 1 Druk op de ontgrendelknop.**
Laat het voorpaneel openklappen.
- 2 Duw vanaf de linkerkant tegen het voorpaneel en trek het naar voren om het te verwijderen.**

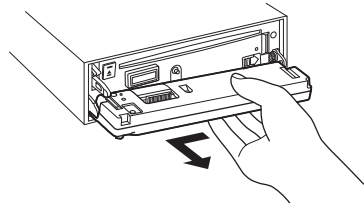

- Het voorpaneel is een precisie-onderdeel en kan gemakkelijk beschadigd worden door schokken en stoten.
- Bewaar het voorpaneel in de voorpaneelhouder terwijl het is verwijderd.
- Stel het voorpaneel (en de etui voor het voorpaneel) niet bloot aan direct zonlicht, hitte of extreme vochtigheid. Vermijd ook plaatsen waar het zeer stoffig is of waar gevaar bestaat voor waterspatten.

Het voorpaneel opnieuw aanbrengen

- 3 Lijn de schacht van het toestel uit met de inkeping in het voorpaneel.**

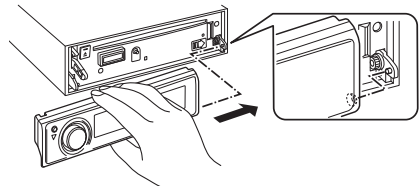

- 4 Duw het voorpaneel naar binnen totdat het vastklikt.**

Het voorpaneel is nu vergrendeld en u kunt het toestel weer gebruiken.

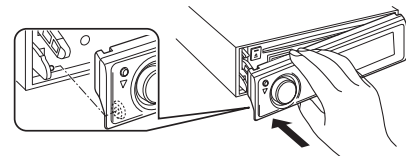

Audio aanpassen

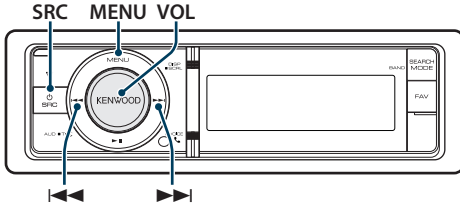

Audioregeling

U kunt de volgende audio-instellingen aanpassen.

Display	Overzicht
"SubWoofers Level"	U kunt subwooferniveau instellen. "-15" — "0" — "+15"
"DSP Set"	"Bypass": Schakelt de DSP-functie uit. "Through": Schakelt de DSP-functie in.
"Equalizer"	Stelt de geluidskwaliteit in. - Vooraf ingestelde equalizercurve selecteren (pagina 41). - Handmatige equalizerregeling (pagina 42).
"Bass Boost"	Hiermee kunt u het niveau van de Bass Boost in twee stappen instellen. "OFF" / "Step1" — "2"
"HIGHWAY-SOUND"	Compenseert het lage volume of het basgeluid dat verloren gaat door straatgeluiden om het stemgeluid duidelijker te maken. "OFF" / "Step1" / "2" / "3"
"Supreme+"	Schakelt de Supreme plus-functie in en uit. U kunt deze functie instellen als de geluidsbronnen Muziek-CD, Audiobestand, USB of iPod geactiveerd zijn. "ON" / "OFF"
"Position"	Compenseert het geluidsveld voor uw luisterpositie. - Luisterpositie selecteren (pagina 42). - Fijnafstelling van luisterpositie (pagina 43).
"Balance"	Hiermee wordt de balans tussen de linker- en rechterluidspreker aangepast. (Links) "L15" — "0" — "R15" (Rechts)
"Fader"	Hiermee wordt de balans tussen de voorste en achterste luidspreker aangepast. (Achter) "R15" — "0" — "F15" (Voor)
"2Zone Rear Volume"	Raadpleeg <Dubbele-zonesysteem> (pagina 43).
"SubWoofers"	Schakelt de subwooferuitvoer in of uit. "ON" / "OFF"

"Detailed Setup"	
"Car Type"	Om helder geluid te ontvangen stelt u de geluidsomgeving overeenkomstig de locatie en de gemonteerde luidsprekers in waarbij rekening houdt met het volgende:
"Speaker"	
"Car Type Adjust"	
"X'Over"	- Voertuigtype selecteren (pagina 44). - Luidspreker instellen (pagina 44). - Fijnafstelling per voertuigtype (pagina 45). - X'Over instellen (pagina 46).
"Volume offset"	Stelt het volume van elke geluidsbron op een ander volume in dan het basisvolume. "-8" — "±0" (AUX: "-8" — "+8")
"2Zone"	Stelt het dubbele-zonesysteem in.
"2Zone Select"	- Dubbele-zonesysteem (pagina 43).
"Preset"	Stelt de audiovoorkeur in. - Audiovoorkeurgeheugen (pagina 46). - Audiovoorkeuroproep (pagina 47).

(— : Fabrieksinstelling)

1 Selecteer de geluidsbron

Druk op de knop [SRC]. Draai aan de knop [VOL] om de gewenste optie weer te geven en druk vervolgens op de knop [VOL].

Selecteer andere geluidsbron dan "STANDBY".

➔ SRC-keuzemodus 2: Door de knop [SRC]

herhaaldelijk in te drukken kunt u tussen de geluidsbronnen schakelen.

2 Activeer de audioregelfunctie

Druk op de knop [VOL].

3 Selecteer het aan te passen instelling

Draai aan de knop [VOL] om de gewenste optie weer te geven en druk vervolgens op de knop [VOL].

4 Voer een instelling uit

Druk op de knop [◀◀] of [▶▶] om een instellingswaarde te selecteren en druk vervolgens op de knop [VOL].

5 Sluit de audioregelfunctie af

Houd de knop [MENU] minimaal 1 seconde ingedrukt en druk de knop vervolgens opnieuw in.

Opmerkingen

• DSP Set

Als "DSP Set" ingesteld is op "BYPASS", wordt de DSP-functie uitgeschakeld en kunnen de gekleurde items niet worden ingesteld.

• HIGHWAY-SOUND

Verhoogt het volume van zwakke geluiden die door straatgeluid verloren gaan om het geluid beter hoorbaar te maken. Daarnaast versterkt deze functie lage tonen die door straatgeluid verloren gaan om de lage tonen dynamischer te maken.

• Supreme+ (Supreme Plus)

Technologie voor het extrapoleren en met een algoritme aanvullen van het hoge-frequentiebereik dat wegvalt tijdens het coderen. Het basgeluiden en de vocalen die wegvallen tijdens de codering worden aangevuld zodat een natuurlijke geluidskwaliteit wordt gerealiseerd. Het geluid wordt optimaal verwerkt voor het compressieformaat (AAC, MP3 of WMA) en aangepast aan de gebruikte bitrate. Het effect is verwaarloosbaar bij muziek die met een hoge bitsnelheid gecodeerd is, bij muziek met een variabele bitsnelheid of bij muziek dat een minimaal hoog frequentiebereik heeft. De lage tonen en stemmen van muziek-CD/iPod worden ook verwerkt.

• Dubbele-zonesysteem

De hoofdbron en de subbron (hulpingang) geven het voor kanaal en het achterkanaal afzonderlijk weer.

Vooraf ingestelde equalizercurve selecteren

U kunt de volgende equalizercurve selecteren.

Display	Equalizercurve
"Natural"	Natuurlijk
"User"	Gebruiker*
"Rock"	Rockmuziek
"Pops"	Popmuziek
"Easy"	Lustermuziek
"Top 40"	Top 40-muziek
"Jazz"	Jazzmuziek
"Game"	Spel
"iPod"	iPod (uitsluitend bij iPod als geluidsbron)

* De equalizercurve die is ingesteld in de sectie <Handmatige equalizerregeling> wordt opgeroepen. (_ : Fabrieksinstelling)

1 Selecteer de geluidsbron

Druk op de knop [SRC]. Draai aan de knop [VOL] om de gewenste optie weer te geven en druk vervolgens op de knop [VOL].

Selecteer andere geluidsbron dan "STANDBY".

➤ SRC-keuzemodus 2: Door de knop [SRC] herhaaldelijk in te drukken kunt u tussen de geluidsbronnen schakelen.

2 Activeer de audioregelfunctie

Druk op de knop [VOL].

3 Start de functie voor het vooraf instellen van de equalizercurve

Draai aan de knop [VOL] om de gewenste optie weer te geven en druk vervolgens op de knop [VOL].

Selecteer "Equalizer" ➤ "Preset Equalizer".

4 Selecteer de equalizercurve

Druk op de knop [◀◀] of [▶▶].

➤ **Selecteer de iPod-equalizercurve**

U kunt de 22 typen equalizercurven voor iPod kiezen als "iPod" is geselecteerd.

1. Activeer de functie van de iPod-equalizer

Druk op de knop [VOL].

2. Selecteer de iPod-equalizercurve

Druk op de knop [◀◀] of [▶▶] en druk de knop in wanneer het door u gewenste item wordt weergegeven.

5 Sluit de audioregelfunctie af

Houd de knop [MENU] minimaal 1 seconde ingedrukt en druk de knop vervolgens opnieuw in.



• U kunt een keuze maken voor elke bron.

Audio aanpassen

Handmatige equalizerregeling

U kunt de volgende equalizerregelitemen aanpassen.

Frequentieband	Item	Instelbereik
"BAND1" (62,5 Hz)	"GAIN" Bandniveau	-9 --+9 dB
	"EFFECT" Lage-toneneffect	"ON" / "OFF"
"BAND2" (250 Hz)	"GAIN" Bandniveau	-9 --+9 dB
"BAND3" (1 kHz)	"GAIN" Bandniveau	-9 --+9 dB
"BAND4" (4 kHz)	"GAIN" Bandniveau	-9 --+9 dB
"BAND5" (16 kHz)	"GAIN" Bandniveau	-9 --+9 dB

(__ : Fabrieksinstelling)

1 Selecteer de geluidsbron

Druk op de knop [SRC]. Draai aan de knop [VOL] om de gewenste optie weer te geven en druk vervolgens op de knop [VOL].

Selecteer andere geluidsbron dan "STANDBY".

↻ SRC-keuzemodus 2: Door de knop [SRC] herhaaldelijk in te drukken kunt u tussen de geluidsbronnen schakelen.

2 Activeer de audioregelfunctie

Druk op de knop [VOL].

3 Activeer de functie voor handmatige equalizerregeling

Draai aan de knop [VOL] om de gewenste optie weer te geven en druk vervolgens op de knop [VOL].

Selecteer "Equalizer" > "Manual Equalizer".

4 Selecteer het item dat u wilt instellen

Type bewerking	Bewerking
Selecteer het item.	Draai aan de knop [VOL].
Past elk item aan.	Druk op de knop [◀◀] of [▶▶].
Stelt de waarde in.	Druk op de knop [VOL].

5 Sluit de audioregelfunctie af

Houd de knop [MENU] minimaal 1 seconde ingedrukt en druk de knop vervolgens opnieuw in.



- Als "iPod" geselecteerd is in de sectie <Vooraf ingestelde equalizercurve selecteren> (pagina 41), wordt de handmatige equalizerregeling uitgeschakeld.
- U kunt een keuze maken voor elke bron.

Luisterpositie selecteren

U kunt de geluidsomgeving compenseren in overeenstemming met de geselecteerde positie. Selecteer aan de hand van de luisterpositie de positie van de volgende instellingen.

Te compenseren stoel	Display
Geen compensatie.	"ALL"
Linkervoorstoel	"Front-Left"
Rechtermiddelstoel	"Front-Right"
Voorstoelen	"Front"

(__ : Fabrieksinstelling)

1 Selecteer de geluidsbron

Druk op de knop [SRC]. Draai aan de knop [VOL] om de gewenste optie weer te geven en druk vervolgens op de knop [VOL].

Selecteer andere geluidsbron dan "STANDBY".

↻ SRC-keuzemodus 2: Door de knop [SRC] herhaaldelijk in te drukken kunt u tussen de geluidsbronnen schakelen.

2 Activeer de audioregelfunctie

Druk op de knop [VOL].

3 Activeer de functie voor het vastleggen van de positie

Draai aan de knop [VOL] om de gewenste optie weer te geven en druk vervolgens op de knop [VOL].

Selecteer "Position" > "Preset Position".

4 Selecteer de luisterpositie waarvoor u het geluidsveld wilt compenseren

Druk op de knop [◀◀] of [▶▶].

5 Sluit de audioregelfunctie af

Houd de knop [MENU] minimaal 1 seconde ingedrukt en druk de knop vervolgens opnieuw in.

Fijnafstelling van luisterpositie

Voor fijnafstelling van de waarde die is opgegeven bij het selecteren van de voorgeprogrammeerde luisterposities per luidspreker.

1 Selecteer de geluidsbron

Druk op de knop [SRC]. Draai aan de knop [VOL] om de gewenste optie weer te geven en druk vervolgens op de knop [VOL].

Selecteer andere geluidsbron dan "STANDBY".

↷ SRC-keuzemodus 2: Door de knop [SRC] herhaaldelijk in te drukken kunt u tussen de geluidsbronnen schakelen.

2 Activeer de audioregelfunctie

Druk op de knop [VOL].

3 Activeer de functie voor handmatige instelling van de positie

Draai aan de knop [VOL] om de gewenste optie weer te geven en druk vervolgens op de knop [VOL].

Selecteer "Position" > "DTA".

4 Selecteer de luidsprekers die u wilt instellen

Draai aan de knop [VOL] en houd de knop ingedrukt wanneer de gewenste waarde weergegeven wordt.

Item	Instellingenoverzicht
"FRONT" / "L"	Luidspreker linksvoor
"FRONT" / "R"	Luidspreker rechtsvoor
"REAR" / "L"	Luidspreker linksachter
"REAR" / "R"	Luidspreker rechtsachter
"SUBWOOFER" / "L"	Subwoofer links
"SUBWOOFER" / "R"	Subwoofer rechts
"INITIAL"	De instellingswaarden initialiseren.

5 Stelt de waarde in

Druk op de knop [◀◀] of [▶▶].

Het instelbereik is van 0 tot 170 cm.

Houd de knop [VOL] minimaal 1 seconde ingedrukt als u "INITIAL" wilt uitvoeren.

6 Sluit de audioregelfunctie af

Houd de knop [MENU] minimaal 1 seconde ingedrukt en druk de knop vervolgens opnieuw in.

Dubbele-zonesysteem

De hoofdbron en de subbron (hulpingang) geven het voorkanaal en het achterkanaal afzonderlijk weer.

Display	Overzicht
"2Zone Rear Volume"*1	Past het volume van het achterkanaal aan. "0" — "35"
"Detailed Setup"	
"2Zone"	Stelt het dubbele-zonesysteem in. "OFF" / "ON"
"2Zone Select"*1	Specificeert de bestemming van subgeluidsbronnen wanneer de dubbele-zonefunctie ingeschakeld is. "Rear" / "Front"

*1 Het dubbele-zonesysteem is ingesteld op "ON".
(_ : Fabrieksinstelling)

1 Selecteer de geluidsbron

Druk op de knop [SRC]. Draai aan de knop [VOL] om de gewenste optie weer te geven en druk vervolgens op de knop [VOL].

Selecteer andere geluidsbron dan "STANDBY".

↷ SRC-keuzemodus 2: Door de knop [SRC] herhaaldelijk in te drukken kunt u tussen de geluidsbronnen schakelen.

2 Activeer de audioregelfunctie

Druk op de knop [VOL].

3 Draai aan de knop [VOL] om de gewenste optie weer te geven en druk vervolgens op de knop [VOL].

Selecteer "Detailed Setup".

4 Selecteer het item dat u wilt instellen

Draai aan de knop [VOL] om de gewenste optie weer te geven en druk vervolgens op de knop [VOL].

5 Sluit de audioregelfunctie af

Houd de knop [MENU] minimaal 1 seconde ingedrukt en druk de knop vervolgens opnieuw in.



- Selecteer de hoofdgeluidsbron met de knop [SRC].
- Stel het volume van het voorkanaal met de knop [VOL] af.
- De audioregeling heeft geen invloed op de subgeluidsbron.
- Wanneer het dubbele-zonesysteem ingeschakeld is, gelden de volgende beperkingen.
 - De subwoofer laat geen geluid horen.
 - "Fader", "Subwoofer Level" van <Audioregeling> (pagina 40) en de DSP-functie zijn niet beschikbaar.
- U kunt de Bluetooth-audiogeluidsbron exclusief op de voorluidspreker instellen. Stel "2Zone Select" in op "Rear".

DSP instellen

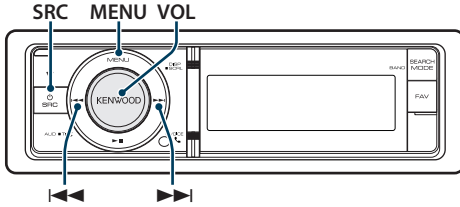

Voertuigtype selecteren

U kunt de vertraging van het geluid compenseren door uw omgeving uit de volgende voertuigtypen te selecteren.

Display	Overzicht
"OFF"	Geen compensatie.
"Compact"	Compacte auto
"Sedan"	Sedan
"Wagon"	Stationwagen
"Minivan"	Minibus
"SUV"	Terreinwagen
"Passenger Van"	Passagiersbus

(__ : Fabrieksinstelling)

1 Selecteer de geluidsbron

Druk op de knop [SRC]. Draai aan de knop [VOL] om de gewenste optie weer te geven en druk vervolgens op de knop [VOL].

Selecteer andere geluidsbron dan "STANDBY".

➤ SRC-keuzemodus 2: Door de knop [SRC] herhaaldelijk in te drukken kunt u tussen de geluidsbronnen schakelen.

2 Activeer de audioregelfunctie

Druk op de knop [VOL].

3 Activeer de selectiemodus voor het type voertuig

Draai aan de knop [VOL] om de gewenste optie weer te geven en druk vervolgens op de knop [VOL].

Selecteer "Detailed Setup" > "Car Type".

4 Selecteer het voertuigtype

Druk op de knop [◀◀] of [▶▶].

5 Stelt de waarde in

Druk op de knop [VOL].

6 Sluit de audioregelfunctie af

Houd de knop [MENU] minimaal 1 seconde ingedrukt en druk de knop vervolgens opnieuw in.



- U kunt de afstanden nauwkeuriger compenseren met de functie <Fijnafstelling per voertuigtype> (pagina 45).

Luidspreker instellen

De luidspreker X'Over wordt automatisch ingesteld wanneer de positie en afmetingen van elke luidspreker met de volgende items zijn geselecteerd.

Luidspreker	Item	Instelbereik
"FRONT"	"SIZE"	Luidsprekerafmetingen voor "0.E.M.", "10cm", "13cm", "16cm", "17cm", "18cm", "4x6", "5x7", "6x8", "6x9", "7x10"
	"LOCATION"	Luidsprekerpositie voor "Door", "On Dash", "Under Dash"
	"TWEETER"	Luidsprekerafmetingen tweeter "None", "Use"
"REAR"	"SIZE"	Luidsprekerafmetingen achter "None", "0.E.M.", "10cm", "13cm", "16cm", "17cm", "18cm", "4x6", "5x7", "6x8", "6x9", "7x10"
	"LOCATION"	Luidsprekerpositie achter • "Door", "Rear Deck" • "2nd Row", "3rd Row" (Voertuigtype: "Minivan", "Passenger Van")
	"SUB W"	Luidsprekerafmetingen subwoofer "None", "16cm", "20cm", "25cm", "30cm", "38cm Over"

(__ : Fabrieksinstelling)

1 Selecteer de geluidsbron

Druk op de knop [SRC]. Draai aan de knop [VOL] om de gewenste optie weer te geven en druk vervolgens op de knop [VOL].

Selecteer andere geluidsbron dan "STANDBY".

➤ SRC-keuzemodus 2: Door de knop [SRC] herhaaldelijk in te drukken kunt u tussen de geluidsbronnen schakelen.

2 Activeer de audioregelfunctie

Druk op de knop [VOL].

3 Activeer de instelfunctie voor de luidsprekers

Draai aan de knop [VOL] om de gewenste optie weer te geven en druk vervolgens op de knop [VOL].

Selecteer "Detailed Setup" > "Speaker".

4 Selecteer het item dat u wilt instellen

Type bewerking	Bewerking
Selecteert het item.	Draai aan de knop [VOL].
Past elk item aan.	Druk op de knop [◀◀] of [▶▶].
Stelt de waarde in.	Druk op de knop [VOL].

5 Sluit de audioregelfunctie af

Houd de knop [MENU] minimaal 1 seconde ingedrukt en druk de knop vervolgens opnieuw in.

Fijnafstelling per voertuigtype

Fijnafstellen van compensatiewaarde van luidsprekerpositie die is gespecificeerd in <Voertuigtype selecteren> (pagina 44).

Display	Item	Instelbereik
"Front"	Voorste luidsprekers	0 – 440 cm
"Rear"	Achterste luidsprekers	0 – 440 cm
"SW"	Subwoofer	0 – 440 cm

(_ : Fabrieksinstelling)

1 Selecteer de geluidsbron

Druk op de knop [SRC]. Draai aan de knop [VOL] om de gewenste optie weer te geven en druk vervolgens op de knop [VOL].

Selecteer andere geluidsbron dan "STANDBY".

↻ SRC-keuzemodus 2: Door de knop [SRC] herhaaldelijk in te drukken kunt u tussen de geluidsbronnen schakelen.

2 Activeer de audioregelfunctie

Druk op de knop [VOL].

3 Activeer de functie voor het fijnafstellen van het voertuigtype

Draai aan de knop [VOL] om de gewenste optie weer te geven en druk vervolgens op de knop [VOL].

Selecteer "Detailed Setup" > "Car Type Adjust".

4 Selecteer het item dat u wilt instellen

Type bewerking	Bewerking
Selecteert het item.	Draai aan de knop [VOL].
Past elk item aan.	Druk op de knop [◀◀] of [▶▶].
Stelt de waarde in	Druk op de knop [VOL].

De instellingen voor de vertragingstijd worden automatisch geïdentificeerd en gecompenseerd door de afstanden tussen het middelpunt van het voertuiginterieur en alle luidsprekers in te voeren.

- 1 Stel de voorste en achterste posities en de hoogte van het referentiepunt in op de positie van de oren van degene die op de voorstoel zit en stel de rechter- en linkerposities in op het midden van het voertuiginterieur.
- 2 Meet de afstanden van het referentiepunt tot de luidsprekers.
- 3 Bereken het verschil in afstand en houd daarbij rekening met de verst verwijderde luidspreker.
Referentiepunt

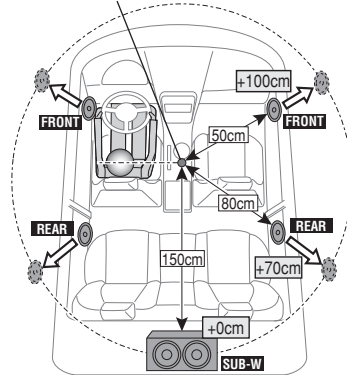

5 Sluit de audioregelfunctie af

Houd de knop [MENU] minimaal 1 seconde ingedrukt en druk de knop vervolgens opnieuw in.

DSP instellen

X'Over instellen

Fijnafstellen van de volgende instellingswaarden die overeenkomen met de X'Over-waarden ingesteld in de sectie <Luidspreker instellen> (pagina 44).

Display	Item	Instelbereik
"X'Over"		
"Front"	"FC"	Hoogdoorgangfilter voor vooruitgang Doorlaten, 30, 40, 50, 60, 70, 80, 90, 100, 120, 150, 180, 220, 250 (Hz)
	"SLOPE"	Hoogdoorgangshelling voor vooruitgang -6, -12, -18, -24 dB/Oct
"Rear"	"FC"	Hoogdoorgangfilter voor achteruitgang Doorlaten, 30, 40, 50, 60, 70, 80, 90, 100, 120, 150, 180, 220, 250 (Hz)
	"SLOPE"	Hoogdoorgangshelling voor achteruitgang -6, -12, -18, -24 dB/Oct
"SubWoofer"	"FC"	Laagdoorgangfilter voor subwoofer 30, 40, 50, 60, 70, 80, 90, 100, 120, 150, 180, 220, 250*, Doorlaten (Hz)
	"SLOPE"	Subwooferhelling -6, -12, -18, -24 dB/Oct
	"PHASE"	Subwooferfase Omgekeerd (180°) / Normaal (0°)

(_ : Fabrieksinstelling)

1 Selecteer de geluidsbron

Druk op de knop [SRC]. Draai aan de knop [VOL] om de gewenste optie weer te geven en druk vervolgens op de knop [VOL].

Selecteer andere geluidsbron dan "STANDBY".

↻ SRC-keuzemodus 2: Door de knop [SRC] herhaaldelijk in te drukken kunt u tussen de geluidsbronnen schakelen.

2 Activeer de audioregelfunctie

Druk op de knop [VOL].

3 Activeer de instelmodus voor X'Over

Draai aan de knop [VOL] om de gewenste optie weer te geven en druk vervolgens op de knop [VOL].

Selecteer "Detailed Setup" > "X'Over".

4 Selecteer de luidsprekers die u wilt instellen

Draai aan de knop [VOL] om de gewenste optie weer te geven en druk vervolgens op de knop [VOL].

Selecteer "Front", "Rear" of "SubWoofer".

5 Selecteer het item dat u wilt instellen

Type bewerking	Bewerking
Selecteert het item.	Draai aan de knop [VOL].
Past elk item aan.	Druk op de knop [◀◀] of [▶▶].
Stelt de waarde in	Druk op de knop [VOL].

6 Herhaal de stappen 3 en 4 om het instellen van X'Over te voltooien.

7 Sluit de audioregelfunctie af

Houd de knop [MENU] minimaal 1 seconde ingedrukt en druk de knop vervolgens opnieuw in.

Audiovoorkeurgeheugen

Vastleggen van de waarden die zijn ingesteld met de geluidsregeling.

1 Stel de geluidsregeling in

Zie de procedure hieronder voor het instellen van de geluidsregeling.

- Voertuigtype selecteren (pagina 44)
- Luidspreker instellen (pagina 44)
- Fijnafstelling per voertuigtype (pagina 45)
- X'Over instellen (pagina 46)
- Handmatige equalizerregeling (pagina 42)
- Luisterpositie selecteren (pagina 42)
- Fijnafstelling van luisterpositie (pagina 43)

2 Activeer de functie Audiovoorkeurgeheugen

Draai aan de knop [VOL] om de gewenste optie weer te geven en druk vervolgens op de knop [VOL].

Selecteer "Detailed Setup" > "Preset" > "Memory".

3 Selecteer het nummer dat u in het geheugen wilt vastleggen

Draai aan de knop [VOL] om de gewenste optie weer te geven en druk vervolgens op de knop [VOL].

Selecteer een voorkeurnummer.

4 Draai aan de knop [VOL] om de gewenste optie weer te geven en druk vervolgens op de knop [VOL].

Selecteer "YES".

"Memory Completed" wordt weergegeven.

5 Sluit de audioregelfunctie af

Houd de knop [MENU] minimaal 1 seconde ingedrukt en druk de knop vervolgens opnieuw in.



- Registreer 6 patronen voor het audiovoorkeurgeheugen.
- Voorkeurnummer "1":
Wanneer u op de reset-knop drukt, worden alle bronnen ingesteld op de vastgelegde instelwaarden.
- Voorkeurnummer "1" en "2":
Het geheugen kan niet worden gewist met de reset-knop.
- Deze functie kan niet worden geregistreerd wanneer de iPod-equalizer is ingesteld met informatie uit <Vooraf ingestelde equalizercurve selecteren> (pagina 41).

Audiovoorkeuroproep

De geluidsinstellingen oproepen die geregistreerd zijn door <Audiovoorkeurgeheugen> (pagina 46).

1 Selecteer de geluidsbron

Druk op de knop [SRC]. Draai aan de knop [VOL] om de gewenste optie weer te geven en druk vervolgens op de knop [VOL].

Selecteer andere geluidsbron dan "STANDBY".

↻ SRC-keuzemodus 2: Door de knop [SRC] herhaaldelijk in te drukken kunt u tussen de geluidsbronnen schakelen.

2 Activeer de functie Audiovoorkeuroproep

Draai aan de knop [VOL] om de gewenste optie weer te geven en druk vervolgens op de knop [VOL].

Selecteer "Detailed Setup" > "Preset" > "Recall".

3 Selecteer het nummer dat u uit het geheugen wilt oproepen

Draai aan de knop [VOL] om de gewenste optie weer te geven en druk vervolgens op de knop [VOL].

Selecteer het voorkeurnummer.

4 Draai aan de knop [VOL] om de gewenste optie weer te geven en druk vervolgens op de knop [VOL].

Selecteer "YES".

"Recall Completed" wordt weergegeven.

5 Sluit de audioregelfunctie af

Houd de knop [MENU] minimaal 1 seconde ingedrukt en druk de knop vervolgens opnieuw in.



- De "User" van <Vooraf ingestelde equalizercurve selecteren> (pagina 41) is gewijzigd in de waarde die werd opgeroepen.
- De equalizercurve wordt gewijzigd in de waarde die is opgeroepen door de geselecteerde bron.

Favorieten instellen

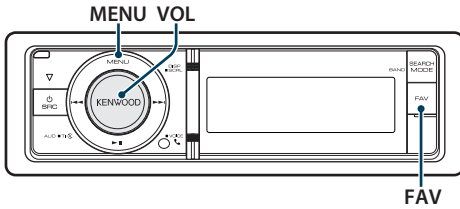

Favorietenvoorkeurgeheugen

Registreert de bedieningsprocedure in het geheugen om uw favoriete zenders of iPod-afspeellijsten/-artiesten, enz. te selecteren.

1 Geef een favoriet item weer

Geluidsbron	Registreerbare items
TUNER	Frequentie
iPod	Blader door items in bronnen zoals afspeellijsten/artiesten/albums, enz.
Menulijstinstelling	Instellingsitem uit menulijst
Audioregeling	Audioregelingsitem
Handsfree telefoon	Telefoonnummer ophalen.

"[FAV]" wordt weergegeven als de beweringsprocedure kan worden geregistreerd.

iPod instellen

U kunt de gewenste lijst in de eerste hiërarchie registreren.

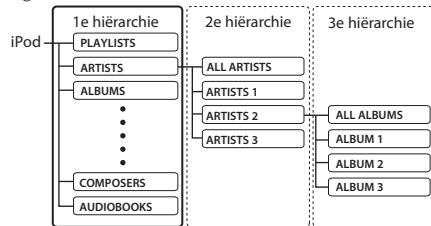

2 Activeer de functie

Favorietenvoorkeurgeheugen

Houd de knop [FAV] minimaal 1 seconde ingedrukt.

3 Selecteer het nummer dat u in het geheugen wilt vastleggen

Draai aan de knop [VOL].

4 Neem de favorietenvoorkeur op in het geheugen

Druk op de knop [VOL].

De functie Favorietenvoorkeurgeheugen annuleren

Druk op de knop [FAV].



- Als u de bedieningsprocedure onder een voorkeurnummer opslaat, wordt de bestaande procedure overschreven.
- Registreer 6 favorieten in het favorietenvoorkeurgeheugen. Het geheugen kan niet worden gewist met de reset-knop.
- Als de inhoud van een iPod na het registreren van FAVORIETEN gewijzigd is, is de in dit toestel geregistreerde lijst anders dan die op de iPod. Voer in dit geval de registratie van de favorieten opnieuw uit.

Favorietenvoorkeurgeheugenoproep

Een onder de favorieten opgeslagen item ophalen.

1 Activeer de functie

Favorietenvoorkeurgeheugenoproep

Druk op de knop [FAV].

2 Selecteer het op te roepen nummer in het favorietengeheugen

Draai aan de knop [VOL] om de gewenste optie weer te geven en druk vervolgens op de knop [VOL].

Selecteer het voorkeurnummer.

De functie Favorietenvoorkeurgeheugenoproep annuleren

Druk op de knop [FAV].



- Wanneer de iPod als geluidsbron is geselecteerd, wordt het scherm voor het selecteren van afspeellijsten/artiesten/albums, enz. weergegeven. De muzieknnummers worden niet automatisch afgespeeld.

Favorietenvoorkeurgeheugen wissen

Een onder de favorieten opgeslagen item verwijderen.

1 Selecteer Stand-by

Druk op de knop [SRC]. Draai aan de knop [VOL] om de gewenste optie weer te geven en druk vervolgens op de knop [VOL].

Selecteer de displayweergave "STANDBY".

☞ SRC-keuzemodus 2: Door de knop [SRC] herhaaldelijk in te drukken kunt u tussen de geluidsbronnen schakelen.

2 Start de menulijstmodus

Druk op de knop [MENU].

3 Activeer de functie voor het wissen van het favorietenvoorkeurgeheugen

Draai aan de knop [VOL] om de gewenste optie weer te geven en druk vervolgens op de knop [VOL].

Selecteer "Initial Settings" > "Favorite Delete".

4 Activeer de functie voor het wissen van het favorietenvoorkeurgeheugen

Druk op de knop [VOL].

5 Selecteer het nummer dat u wilt wissen

Draai aan de knop [VOL] om de gewenste optie weer te geven en druk vervolgens op de knop [VOL].

Selecteer het voorkeurnummer.

"Delete?" wordt weergegeven.

Selecteer "ALL" als u alles wilt wissen.

6 Draai aan de knop [VOL] om de gewenste optie weer te geven en druk vervolgens op de knop [VOL].

Selecteer "YES".

"Completed" wordt weergegeven.

Sluit de functie voor het wissen van het favorietenvoorkeurgeheugen af.

Bluetooth instellen

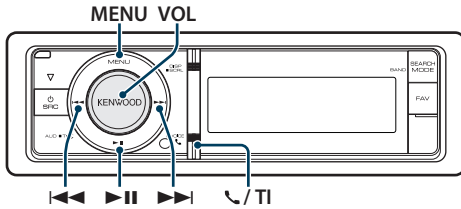

Bluetooth instellen

U kunt de volgende Bluetooth-instellingsitems selecteren.

1 Start de Bluetooth-modus

KDC-BT60U

Druk op de knop [MENU].

KDC-6047U

Houd de knop [T/I] minimaal 1 seconde ingedrukt.

U kunt "Settings" ook in de menulijstmodus selecteren.

2 Draai aan de knop [VOL] om de gewenste optie weer te geven en druk vervolgens op de knop [VOL].

Selecteer "BT Settings".

3 Selecteer het menuitem

Draai aan de knop [VOL] om de gewenste optie weer te geven en druk vervolgens op de knop [VOL].

Display	Overzicht
"BT Settings"	
"Phone Selection"	Selecteer een verbinding met een mobiele telefoon of een Bluetooth-audiospeler.
"Audio Selection"	Raadpleeg <Het Bluetooth-apparaat selecteren dat u wilt aansluiten> (pagina 53).
"SMS Download"	Download een SMS. Raadpleeg <De SMS downloaden> (pagina 58).
"SMS Inbox"	Geef de ontvangen SMS weer. Raadpleeg <SMS (Short Message Service)> (pagina 58).
"Voice Tag"	Vastleggen van stem voor stemherkenning en voor het selecteren van het telefoonnummer in de telefoonlijst. - Een stemcommando toevoegen (pagina 55) - Een stemcommando voor categorie instellen (pagina 56)
"Detailed Setup"	Naar gedetailleerde item gaan.
"Device Regist."	Registreert een Bluetooth-apparaat (pairing).
"SPCL DVC Select"	Raadpleeg <Bluetooth-apparaat registreren> (pagina 52).

"Device Delete"	Registratie van Bluetooth-apparaat annuleren. Raadpleeg <Een geregistreerd Bluetooth-apparaat verwijderen> (pagina 54).
"PIN Code Edit"	Geef de pincode op die vereist is voor de registratie van dit toestel met het Bluetooth-apparaat. Raadpleeg <Pincode registreren> (pagina 53).
"Auto Answer"	Beantwoordt automatisch een gesprek nadat de voorgeprogrammeerde tijd is verlopen. "OFF"/"0s" – "8s" – "99s"
"Bluetooth HF/Audio"	U kunt luidsprekers voor handsfree stemcommunicatie en Bluetooth-audiogeluid specificeren. "FRONT": Spraakuitvoer van voorste luidsprekers. "ALL": Spraakuitvoer van voorste en achterste luidsprekers.
"Call Beep"	U kunt een geluidssignaal laten klinken via de luidspreker als een gesprek binnenkomt. "ON": Het geluidssignaal wordt weergegeven. "OFF": Het geluidssignaal is uitgeschakeld.
"BT F/W Update"	Geef de versie van de firmware van dit apparaat weer.
"Mic Gain"*1	Met deze functie kunt u de gevoeligheid van de geïntegreerde microfoon voor een telefoongesprek instellen. Stelt de stem van de beller in. Als u "+" instelt, wordt het spraakvolume verhoogt. "-3" – "0" – "+3"
"NR Level"*1	Hiermee kunt u door de omgeving gegenereerde geluiden verminderen zonder het geïntegreerde microfoonvolume te wijzigen. Stel de stem van de beller in wanneer deze niet duidelijk is. Als u "+" instelt, neemt de geluidsonderdrukking toe. "-3" – "0" – "+3"
"Echo Cancel LV"*1	Pas de mate van echocorrectie aan. Als u "+" instelt, wordt de echocorrectie versterkt. "-2" – "0" – "+2"

(: Fabrieksinstelling)

*1 Functie van KDC-BT60U

4 Voer een instelling uit

- Wanneer het pictogram "[PUSH]" wordt weergegeven (rechtsonder op het display) Draai aan de knop [VOL] om de gewenste instelling te selecteren en druk vervolgens op de knop [VOL].
- Wanneer het pictogram "[PUSH]" niet wordt weergegeven Druk op de knop [◀◀] of [▶▶] om een instellingswaarde te selecteren.

5 Sluit de BT-instellingenfunctie

KDC-BT60U

Druk op de knop .

KDC-6047U

Houd de knop [T1] minimaal 1 seconde ingedrukt.

Opmerkingen

- **“Auto Answer” (Instellen van het tijdsinterval voor automatisch beantwoorden)**

Met deze functie wordt een gesprek automatisch beantwoord (aangenomen) nadat het vooraf ingestelde tijdsinterval voor automatische beantwoording is verstreken.

“OFF”: Het gesprek wordt niet automatisch beantwoord.

“0”: Het telefoongesprek wordt direct automatisch beantwoord.

“1s” – “99s”: Beantwoordt automatisch het telefoongesprek na 1 – 99 seconden.



- Als in de mobiele telefoon een kortere tijd is ingesteld dan in de besturingseenheid, wordt de tijd van de mobiele telefoon gebruikt.
 - Deze functie werkt niet voor een gesprek in de wacht.
- **“Bluetooth HF/Audio” (De luidsprekers voor spraakuitvoer instellen)**

Selecteer de luidspreker die verder af staat van de microfoon om gejang of echo te voorkomen.

- **“BT F/W Update” (Firmwareversie weergeven)**

Geef de versie van de firmware van dit apparaat weer. Bezoek onze website voor informatie over hoe u de firmware kunt updaten.

<http://www.kenwood.com/cs/ce/bt/>

Bluetooth instellen

Bluetooth-apparaat registreren

Om uw Bluetooth-apparaat (mobiele telefoon) met dit toestel te kunnen gebruiken, moet u dit toestel registreren (pairing). U kunt tot 5 Bluetooth-apparaten registreren bij dit toestel.

Registreren vanaf dit toestel

1 Start de Bluetooth-modus

KDC-BT60U

Druk op de knop [📶].

KDC-6047U

Houd de knop [TI] minimaal 1 seconde ingedrukt.

➤ U kunt "Settings" ook in de menulijstmodus selecteren.

2 Activeer de functie voor registratie van Bluetooth-apparaten

Draai aan de knop [VOL] om de gewenste optie weer te geven en druk vervolgens op de knop [VOL].

Selecteer "BT Settings" > "Detailed Setup" > "Device Regist."

Zoek het Bluetooth-apparaat.

Wanneer het zoeken voltooid is, wordt "Finished" weergegeven.

3 Selecteer een Bluetooth-apparaat

Draai aan de knop [VOL] om de gewenste optie weer te geven en druk vervolgens op de knop [VOL].

4 "Pairing" wordt weergegeven (uitgezonderd in geval van KCA-BT200)

Als "Pairing Success" wordt weergegeven, ga dan verder met stap 7.

Als "PIN Code NG" wordt weergegeven, ga dan verder met de stappen 5 en 6.

5 Voer de pincode in

Type bewerking	Bewerking
Cijfers selecteren.	Draai aan de knop [VOL].
Naar het volgende cijfer gaan.	Druk op de toets [▶▶].
Het laatste cijfer wissen.	Druk op de toets [◀◀].

6 Verzend de pincode

Houd de knop [VOL] minimaal 1 seconde ingedrukt.

Als "Pairing Success" wordt weergegeven, is de registratie voltooid.

➤ Als het foutbericht wordt weergegeven, ook al is de pincode correct, probeer dan <Speciaal Bluetooth-apparaat registreren>.

7 Keer terug naar de lijst met apparaten

Druk op de knop [MENU].

8 Sluit de BT-instellingenfunctie

KDC-BT60U

Druk op de knop [📶].

KDC-6047U

Houd de knop [TI] minimaal 1 seconde ingedrukt.



- Met dit toestel zijn pincodes van maximaal acht cijfers mogelijk. Wanneer een pincode niet kan worden ingevoerd op dit toestel, kan ze worden ingevoerd op het Bluetooth-apparaat.
- U kunt geen nieuw Bluetooth-apparaat registreren wanneer er al 5 of meer Bluetooth-apparaten geregistreerd zijn.

Speciaal Bluetooth-apparaat registreren

Maak registratie mogelijk van een speciaal apparaat dat niet op de normale manier kan worden geregistreerd (pairing).

1. Selecteer de functie voor registratie van speciale apparaten

Draai aan de knop [VOL] om de gewenste optie weer te geven en druk vervolgens op de knop [VOL].

Selecteer "BT Settings" > "Detailed Setup" > "SPCL DVC Select".

2. Activeer de functie voor registratie van speciale apparaten

Houd de knop [VOL] minimaal 1 seconde ingedrukt.

Er wordt een lijst weergegeven.

3. Selecteer een apparaatnaam

Draai aan de knop [VOL] en druk in het midden van de knop wanneer de door u gewenste apparaatnaam wordt weergegeven.

Als "Completed" wordt weergegeven, is de registratie voltooid.

4. Doorloop procedurestap 3 van <Registreren vanaf dit toestel> en voltooi de registratie (pairing).

Functie voor registreren van speciaal apparaat annuleren

Houd de knop [MENU] minimaal 1 seconde ingedrukt.



- Als de apparaatnaam niet in de lijst voorkomt, selecteert u "Other Phones".

Pincode registreren

Geef de pincode op die vereist is voor de registratie van dit toestel via het Bluetooth-apparaat.

1 Start de Bluetooth-modus

KDC-BT60U

Druk op de knop [📶].

KDC-6047U

Houd de knop [TI] minimaal 1 seconde ingedrukt.

➦ U kunt "Settings" ook in de menulijstmodus selecteren.

2 Activeer de functie het bewerken van de pincode

Draai aan de knop [VOL] om de gewenste optie weer te geven en druk vervolgens op de knop [VOL].

Selecteer "BT Settings" > "Detailed Setup" > "PIN Code Edit".

De huidige instelling van de pincode wordt weergegeven.

3 Voer de pincode in

Type bewerking	Bewerking
Cijfers selecteren.	Draai aan de knop [VOL].
Naar het volgende cijfer gaan.	Druk op de toets [▶▶].
Het laatste cijfer wissen.	Druk op de toets [◀◀].

4 Registreer een pincode

Houd de knop [VOL] minimaal 1 seconde ingedrukt.

Als "Completed" wordt weergegeven, is de registratie voltooid.

5 Sluit de BT-instellingenfunctie

KDC-BT60U

Druk op de knop [📶].

KDC-6047U

Houd de knop [TI] minimaal 1 seconde ingedrukt.



- Standaard wordt "0000" opgegeven.
- Een pincode kan maximaal acht cijfers bevatten.

Het Bluetooth-apparaat selecteren dat u wilt aansluiten

Wanneer reeds twee of meer Bluetooth-apparaten werden geregistreerd, moet u het Bluetooth-apparaat selecteren dat u wilt gebruiken.

1 Start de Bluetooth-modus

KDC-BT60U

Druk op de knop [📶].

KDC-6047U

Houd de knop [TI] minimaal 1 seconde ingedrukt.

➦ U kunt "Settings" ook in de menulijstmodus selecteren.

2 Selecteer de functie voor het selecteren van Bluetooth-apparaten

Draai aan de knop [VOL] om de gewenste optie weer te geven en druk vervolgens op de knop [VOL].

Mobiele telefoon

Selecteer "BT Settings" > "Phone Selection".

Audiospeler (alleen KDC-6047U)

Selecteer "BT Settings" > "Audio Selection".

3 Activeer de functie Bluetooth-toestelselectie

Houd de knop [VOL] minimaal 1 seconde ingedrukt.

"(name)" wordt weergegeven.

4 Selecteer het Bluetooth-apparaat

Draai aan de knop [VOL].

5 Het Bluetooth-apparaat instellen

Druk op de knop [◀◀] of [▶▶].

"*(name)" of "-(name)" wordt weergegeven.

"*": Het geselecteerde Bluetooth-apparaat is bezet.

"-": Het geselecteerde Bluetooth-apparaat is in stand-by.

" " (blanco): De selectie van het Bluetooth-toestel werd ongedaan gemaakt.

6 Sluit de BT-instellingenfunctie

KDC-BT60U

Druk op de knop [📶].

KDC-6047U

Houd de knop [TI] minimaal 1 seconde ingedrukt.



- Als er al een Bluetooth-apparaat geselecteerd is, deselecteer dit dan en selecteer vervolgens een ander Bluetooth-apparaat.
- Als u geen apparaat kunt selecteren met de audiospeler, sluit u het apparaat aan op de audiospeler.

Bluetooth instellen

Een geregistreerd Bluetooth-apparaat verwijderen

U kunt een geregistreerd Bluetooth-apparaat verwijderen.

1 Start de Bluetooth-modus

KDC-BT60U

Druk op de knop .

KDC-6047U

Houd de knop [TI] minimaal 1 seconde ingedrukt.

 U kunt "Settings" ook in de menulijstmodus selecteren.

2 Activeer de verwijdermodus voor Bluetooth-apparaten

Draai aan de knop [VOL] om de gewenste optie weer te geven en druk vervolgens op de knop [VOL].

Selecteer "BT Settings" > "Detailed Setup" > "Device Delete".

"(name)" wordt weergegeven.

3 Selecteer het Bluetooth-apparaat

Draai aan de knop [VOL].

4 Verwijder het geselecteerde Bluetooth-apparaat

Druk op de knop [VOL].

5 Draai aan de knop [VOL] om de gewenste optie weer te geven en druk vervolgens op de knop [VOL].

Selecteer "YES".

"Delete" wordt weergegeven.

6 Sluit de BT-instellingenfunctie

KDC-BT60U

Druk op de knop .

KDC-6047U

Houd de knop [TI] minimaal 1 seconde ingedrukt.



- Wanneer een geregistreerde mobiele telefoon wordt verwijderd, worden het telefoonboek, het logboek, de SMS en de stermtags ook verwijderd.

De telefoonlijst downloaden

Download de gegevens in de telefoonlijst vanuit de mobiele telefoon naar dit toestel zodat u de telefoonlijst van dit toestel kunt gebruiken.

Automatisch downloaden

Wanneer de mobiele telefoon een functie ondersteunt voor het synchroniseren van het telefoonboek, wordt het telefoonboek automatisch gedownload nadat de Bluetooth-verbinding tot stand is gebracht.



- Het kan nodig zijn om de mobiele telefoon in te stellen.
- Wanneer geen telefoonboekgegevens worden gevonden in het toestel, ondersteunt de mobiele telefoon het automatisch downloaden van telefoonboekgegevens mogelijk niet. Probeer in dat geval handmatig te downloaden.

Handmatig downloaden uit de mobiele telefoon

1 Verbreek de handsfree verbinding met behulp van de mobiele telefoon.

2 Verstuur de gegevens uit de telefoonlijst naar dit toestel met behulp van de mobiele telefoon

Download de gegevens uit de telefoonlijst naar dit toestel met behulp van de mobiele telefoon.

- Tijdens het downloaden wordt: "Downloading" weergegeven.
- Na het voltooiën van het downloaden wordt: "Completed" weergegeven.

3 Breng de handsfree verbinding tot stand met behulp van de mobiele telefoon.

Het bericht wissen dat het downloaden is voltooid

Druk op een willekeurige toets.



- Voor elke geregistreerde mobiele telefoon kunnen tot 1000 telefoonnummers worden geregistreerd.
- Voor elk telefoonnummer kunnen 32 cijfers worden geregistreerd plus maximaal 50* tekens voor het weergeven van de naam.
(* 50: Aantal alfabetische tekens. Naargelang het type van het teken, kunnen er minder tekens worden ingevoerd.)
- Annuleer het downloaden van de gegevens in de telefoonlijst met behulp van de mobiele telefoon.

Een stemcommando toevoegen

Voeg een stemtag toe aan het telefoonboek voor het bellen met stemcommando. U kunt maximaal 35 stemtags registreren.

1 Start de Bluetooth-modus

Houd de knop [TI] minimaal 1 seconde ingedrukt.

U kunt "Settings" ook in de menulijstmodus selecteren.

2 Activeer de functie voor het bewerken van telefoonboeknamen

Draai aan de knop [VOL] om de gewenste optie weer te geven en druk vervolgens op de knop [VOL].

Selecteer "BT Settings" > "Voice Tag" > "PB Name Edit".

3 Zoek de naam die u wilt registreren

Selecteer de naam die u wilt registreren aan de hand van 4 <Een nummer bellen in het telefoonboek> (pagina 29).

Als een stemtag al voor een naam geregistreerd is, wordt "*" voor de naam weergegeven.

4 Selecteer een modus

Draai aan de knop [VOL].

Display	Bewerking
"PB Name Regist"	Een stemtag registreren.
"PB Name Check"*	Een stemtag afspelen.
"PB Name Delete"*	Een stemtag verwijderen.
"Return"	Naar stap 2 terugkeren.

* Wordt enkel weergegeven wanneer een naam wordt geselecteerd waarvoor reeds een stemtag werd geregistreerd.

Selecteer "PB Name Regist" (Registreren)

5 Registreer een stemtag (eerste keer)

"Enter Voice 1" wordt weergegeven.

Sprek binnen de 2 seconden na het horen van de pieptoon een stemtag in.

6 Bevestig de stemtag (tweede keer)

"Enter Voice 2" wordt weergegeven.

Sprek binnen de 2 seconden na het horen van de pieptoon de stemtag in die u in stap 6 hebt ingesproken.

"Completed" wordt weergegeven.

7 Voltooi de registratie

Druk op de knop [VOL].

Naar stap 2 terugkeren. U kunt onmiddellijk een andere stemtag registreren.



- Als uw stem niet herkend wordt, wordt een bericht weergegeven. Als u op de knop [VOL] drukt, kunt u opnieuw proberen uw stem in te voeren. (pagina 58)

Selecteer "PB Name Check" (Afspelen)

5 Druk op de knop [VOL].

Speel de geregistreerde stem af en keer terug naar stap 2.

Selecteer "PB Name Delete" (Verwijderen)

5 Een stemtag verwijderen

Druk op de knop [VOL].

6 Draai aan de knop [VOL] om "YES" te selecteren en druk vervolgens op de knop [VOL].

Sluit de BT-instellingenfunctie af

Houd de knop [TI] minimaal 1 seconde ingedrukt.



- Tijdens het registreren van een stemtag is er geen geluid hoorbaar.

Bluetooth instellen

Functie van KDC-6047U

Een stemcommando voor categorie instellen

Voeg een stemtag toe aan de categorie (type) van het telefoonnummer voor het bellen met stemcommando.

1 Start de Bluetooth-modus

Houd de knop [TI] minimaal 1 seconde ingedrukt.

☞ U kunt "Settings" ook in de menulijstmodus selecteren.

2 Activeer de functie voor het bewerken van het type telefoonnummer

Draai aan de knop [VOL] om de gewenste optie weer te geven en druk vervolgens op de knop [VOL].

Selecteer "BT Settings" > "Voice Tag" > "PN Type Edit".

3 Selecteer de categorie (type) die u wilt instellen

Draai aan de knop [VOL] om de gewenste optie weer te geven en druk vervolgens op de knop [VOL].

Selecteer "General", "Home", "Office", "Mobile" of "Other".

4 Selecteer een modus

Draai aan de knop [VOL].

Display	Bewerking
"PN Type Regist"	Een stemtag registreren.
"PN Type Check"*	Een stemtag afspelen.
"PN Type Delete"*	Een stemtag verwijderen.
"Return"	Naar stap 2 terugkeren.

* Wordt enkel weergegeven wanneer een naam wordt geselecteerd waarvoor reeds een stemtag werd geregistreerd.

5 Registreer de categorie (type) door de stappen 5 t/m 7 uit te voeren zoals beschreven in <Een stemcommando toevoegen> (pagina 55).

6 Sluit de BT-instellingenfunctie af

Houd de knop [TI] minimaal 1 seconde ingedrukt.



- Stel de stemtag in voor alle 5 de categorieën. Wanneer de stemtag niet is geregistreerd voor alle categorieën, kan de telefoonlijst niet worden opgeroepen door een stemcommando.

SMS (Short Message Service)

De SMS downloaden

Download de SMS die is aangekomen op de mobiele telefoon zodat het bericht op dit toestel kan worden gelezen.

1 Start de Bluetooth-modus

KDC-BT60U

Druk op de knop [📶].

KDC-6047U

Houd de knop [TI] minimaal 1 seconde ingedrukt.

➦ U kunt "Settings" ook in de menulijstmodus selecteren.

2 Activeer de downloadfunctie voor SMS

Draai aan de knop [VOL] om de gewenste optie weer te geven en druk vervolgens op de knop [VOL].

Selecteer "BT Settings" > "SMS Download".

3 Begin te downloaden

Druk op de knop [VOL].

"Downloading" wordt weergegeven.

Als het downloaden is voltooid, wordt "Completed" weergegeven.

4 Sluit de BT-instellingenfunctie

KDC-BT60U

Druk op de knop [📶].

KDC-6047U

Houd de knop [TI] minimaal 1 seconde ingedrukt.



- De mobiele telefoon moet in staat zijn om de SMS te versturen door middel van Bluetooth. Het kan nodig zijn om de mobiele telefoon in te stellen. Wanneer de mobiele telefoon de SMS-functie niet ondersteunt, wordt het item SMS download in de functiebesturingsmodus niet weergegeven.
- Wanneer de SMS werd gedownload van de mobiele telefoon, worden de nieuwe berichten in de mobiele telefoon geopend.
- De reeds gelezen en ongelezen SMS-berichten kunnen met een maximum van respectievelijk 75 worden gedownload.

SMS (Short Message Service)

De SMS die is toegekomen in de mobiele telefoon wordt weergegeven op de ontvanger.

Er wordt een nieuw bericht weergegeven.



- Om ongevallen te voorkomen wordt het afgeraden aan de bestuurder om een SMS te lezen tijdens het rijden.

Wanneer een nieuw bericht binnenkomt

"SMS Received" wordt weergegeven.

Andere bewerkingen op het scherm verdwijnen.

De SMS weergeven

1 Start de Bluetooth-modus

KDC-BT60U

Druk op de knop [📶].

KDC-6047U

Houd de knop [TI] minimaal 1 seconde ingedrukt.

➦ U kunt "Settings" ook in de menulijstmodus selecteren.

2 Activeer de inboxmodus voor SMS

Draai aan de knop [VOL] om de gewenste optie weer te geven en druk vervolgens op de knop [VOL].

Selecteer "BT Settings" > "SMS Inbox".

Een berichtenlijst wordt weergegeven.

3 Selecteer een bericht

Draai aan de knop [VOL].

Telkens wanneer de knop [DISP] wordt ingedrukt, kunt u schakelen tussen telefoonnummer of naam en ontvangstdatum van bericht.

4 Geef de tekst weer

Druk op de knop [VOL].

U kunt door het bericht schuiven door aan de knop [VOL] te draaien.

U kunt teruggaan naar de lijst met berichten door opnieuw op de knop [VOL] te drukken.

5 Sluit de functie SMS-postvak af

Druk op de knop [MENU].

6 Sluit de BT-instellingenfunctie

KDC-BT60U

Druk op de knop [📶].

KDC-6047U

Houd de knop [TI] minimaal 1 seconde ingedrukt.



- Het ongeopende bericht wordt bovenaan in de lijst weergegeven. Andere berichten worden weergegeven in volgorde van ontvangst.
- De SMS die is toegekomen toen de mobiele telefoon niet met Bluetooth was verbonden, kan niet worden weergegeven. Download de SMS.
- Het tekstbericht kan niet worden weergegeven tijdens het downloaden van de SMS.

Basisbediening vanaf afstandsbediening

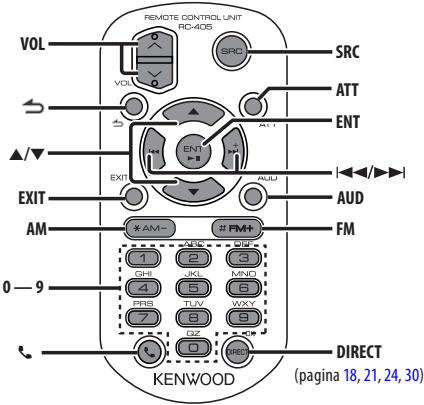

Algemene functies

- Volumeregeling: [VOL]
- Geluidsbron selecteren: [SRC]
- Volume verlagen: [ATT]
Wanneer de knop opnieuw wordt ingedrukt, keert het volume terug naar het vorige niveau.
- Terugkeren naar vorig item: [↶]
- Functie afsluiten: [EXIT]
- Item selecteren: [▲]/[▼]
- Invoeren: [ENT]
- Functie voor audioregeling activeren: [AUD]

Tuner als geluidsbron

- Frequentieband selecteren: [FM]/[AM]
- Radiozender selecteren: [◀◀]/[▶▶]
- Voorkeurzenders oproepen: [1] — [6]

USB/Muziek-CD/Audiobestand als geluidsbron

- Muziek selecteren: [◀◀]/[▶▶]
- Map selecteren: [FM]/[AM]
- Onderbreken/Afspelen: [ENT]
- Start de menulijstmodus: [▲]/[▼]
- Tijdens zoekmodus tussen mappen/bestanden bewegen: [▲]/[▼]
- Terugkeren naar vorige map: [↶]

iPod als geluidsbron

- Start de menulijstmodus: [▲]/[▼]
- Tijdens zoekmodus naar muziek tussen items bewegen: [▲]/[▼]
- Terugkeren naar vorig item: [↶]
- Muziek selecteren: [◀◀]/[▶▶]

Handsfree telefoonbediening

Een gesprek tot stand brengen

- Start de Bluetooth-modus [📶]
- Een kiesmethode selecteren: [▲]/[▼] → [ENT]
- Kiesnummers opgeven:
Een getal invoeren: [0] – [9]
“+” invoeren: [▶▶]
“#” invoeren: [FM]
“*” invoeren: [AM]
Het ingevoerde telefoonnummer wissen: [◀◀]
- Een telefoongesprek voeren: [DIRECT]

Een gesprek ontvangen

- Een telefoongesprek beantwoorden: [📞]
- Tussen privégesprek en handsfree gesprek schakelen: [ENT]

Gesprek in de wacht

- Ander binnenkomend gesprek beantwoorden waarbij huidig gesprek wordt onderbroken: [📞]
- Ander binnenkomend gesprek beantwoorden na beëindigen van huidig gesprek: [SRC]
- Doorgaan met huidig gesprek: [1]

Tijdens een gesprek

- Gesprek beëindigen: [SRC]

Afstandsbediening voorbereiden

Trek het batterijvel uit de afstandsbediening in de richting van de pijl.

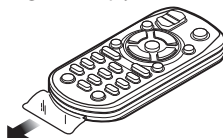

De batterij van de afstandsbediening vervangen

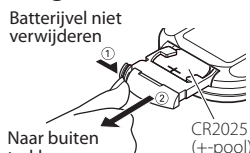

Gebruik een in de handel verkrijgbare knoopbatterij (CR2025).

Let bij het plaatsen van de batterij op de plus- (+) en minpolen (-) zoals op de afbeelding in de behuizing wordt aangegeven.

⚠ LET OP

- Plaats de afstandsbediening niet op warme plaatsen zoals het dashboard.
- Lithiumbatterij.
Gevaar van explosie als de batterij verkeerd wordt teruggeplaatst.
Vervang de batterij door hetzelfde of een vergelijkbaar type.
- De batterijen mogen niet worden blootgesteld aan buitensporige hitte, zoals direct zonlicht, vuur, enz.
- Houd de batterij buiten het bereik van kinderen en in de oorspronkelijke verpakking totdat u gereed bent om deze te gaan gebruiken. Gooi gebruikte batterijen onmiddellijk weg. Als een batterij wordt ingeslikt, raadpleegt u onmiddellijk een arts.

Bijlage

Audiobestanden

• Afspeelbaar audiobestand

AAC-LC (.m4a), MP3 (.mp3), WMA (.wma)

• Afspeelbare diskmedia

CD-R/RW/ROM

• Bestandsindelingen voor afspeelbare disks

ISO 9660 Level 1/2, Joliet, Romeo, Lange bestandsnaam.

Afspeelbaar USB-apparaat

USB-massaopslagklasse

• Afspeelbaar bestandssysteem van USB-apparaat

FAT16, FAT32

Zelfs als de audiobestanden aan de bovenstaande normen voldoen, kunnen zij mogelijk niet worden afgespeeld, afhankelijk van de media- en apparaattypen en de omstandigheden.

• Afspeelvolgorde van audiobestanden

In het onderstaande voorbeeld van een mappen-/bestandenstructuur worden de bestanden afgespeeld in de volgorde van ① tot ⑩.

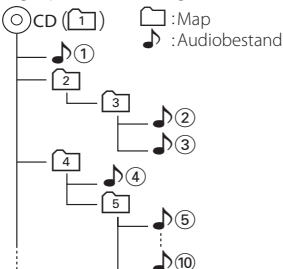

Een online handleiding over audiobestanden is beschikbaar op de site www.kenwood.com/cs/ce/audiofile/. Deze online handleiding bevat gedetailleerde informatie en opmerkingen die niet zijn opgenomen in deze handleiding. Lees ook de online handleiding door.



- Het woord "USB device" dat in deze handleiding wordt gebruikt, verwijst naar flashgeheugens en digitale audiospelers met USB-aansluitingen.

iPod/iPhone die kan worden aangesloten op dit toestel

Made for

- iPod nano (1st generation)
- iPod nano (2nd generation)
- iPod nano (3rd generation)
- iPod nano (4th generation)
- iPod nano (5th generation)
- iPod with video
- iPod classic
- iPod touch (1st generation)
- iPod touch (2nd generation)

Works with

- iPhone
- iPhone 3G
- iPhone 3GS



iPhone
4GB 8GB 16GB



iPhone 3G
8GB 16GB



iPhone 3GS
16GB 32GB

- Update de iPod/iPhone-software naar de nieuwste versie.
- Welk type besturing beschikbaar is, varieert afhankelijk van het type iPod dat is aangesloten. Raadpleeg www.kenwood.com/cs/ce/ipod/ voor meer informatie.
- Het woord "iPod" dat in deze handleiding wordt gebruikt, geeft de iPod of de iPhone aan die is aangesloten met de iPod-aansluitkabel* (optioneel accessoire).
* Niet ondersteund model KCA-iP500.
Raadpleeg de website voor iPod's die kunnen worden aangesloten en de iPod-aansluitkabel.
<http://www.kenwood.com/cs/ce/ipod/>



- Als u het afspelen start nadat u de iPod hebt aangesloten, wordt de muziek op de iPod als eerste afgespeeld.
In dit geval wordt "RESUMING" weergegeven en wordt er geen mapnaam, enz. weergegeven. Als u het browse-item wijzigt, wordt een correcte titel, enz. weergegeven.
- U kunt geen iPod bedienen als "KENWOOD" of "✓" op de iPod wordt weergegeven.

Info over USB-apparaat

- Als het USB-apparaat op dit toestel is aangesloten, kan het mits dit toestel van voeding wordt voorzien, worden opgeladen.
- Installeer het USB-apparaat op een plaats waar u er tijdens het rijden geen hinder van ondervindt.
- U kunt geen USB-apparaat via een USB-hub en multikaartlezer aansluiten.
- Zorg voor reservekopieën van de audiobestanden die u met dit toestel gebruikt. Afhankelijk van de bedieningsomstandigheden van het USB-apparaat kunt u bestanden wissen. Wij betalen geen vergoeding voor schade als gevolg van het verloren gaan van opgeslagen gegevens.
- Bij dit toestel wordt geen USB-apparaat meegeleverd. U moet een in de handel verkrijgbaar USB-apparaat aanschaffen.
- Wanneer u het USB-apparaat aansluit, wordt het gebruik van CA-U1EX (optie) aangeraden. Normale weergave is niet gegarandeerd wanneer u een andere kabel dan de USB-compatibele kabel gebruikt. Aansluiting van een kabel met een totale lengte van meer dan 5 m kan abnormale weergave tot gevolg hebben.

Info over “KENWOOD Music Editor”

- Dit toestel ondersteunt de pc-toepassing “KENWOOD Music Editor Lite versie 1.0” of hoger.
- Wanneer u een audiobestand met door “KENWOOD Music Editor Lite ver1.0” toegevoegde database-informatie gebruikt, kunt u een bestand zoeken op titel, album of artiestennaam via de informatie uit <Bestand zoeken> (pagina 16).
- In de instructiehandleiding wordt de term “Music Editor-media” gebruikt om het apparaat aan te geven dat audiobestanden bevat met databasegegevens die zijn toegevoegd met KENWOOD Music Editor.
- “KENWOOD Music Editor Lite versie 1.0” is verkrijgbaar op de volgende website:
www.kenwood.com/cs/ce/
- Voor meer informatie over “KENWOOD Music Editor Lite versie 1.0” raadpleegt u de bovenstaande site of de help bij de toepassing.

Informatie over mobiele telefoon

Dit toestel voldoet aan de volgende Bluetooth-specificaties:

KDC-BT60U

Versie	Bluetooth Standard Ver. 2.1+EDR
Profiel	HFP (Hands Free Profile) OPP (Object Push Profile) PBAP (Phone Book Access Profile) SYNC (Synchronisatieprofiel)

KDC-6047U

U moet uw mobiele telefoon vooraf bij uw Bluetooth-apparaat registreren. Zorg ervoor dat u de instructiehandleiding van de het Bluetooth-apparaat ook leest.

U kunt op de volgende URL nagaan welke mobiele telefoons zijn gecontroleerd op compatibiliteit:

<http://www.kenwood.com/cs/ce/bt/>



- De apparaten die de Bluetooth-functionaliteit ondersteunen, zijn gecertificeerd voor conformiteit met de Bluetooth-norm volgens de procedure die wordt voorgeschreven door Bluetooth SIG Inc. Afhankelijk van het gebruikte type bestaat echter de kans dat deze apparaten niet kunnen communiceren met uw mobiele telefoon.
- HFP is een profiel dat wordt gebruikt voor handsfree bellen.
- OPP is een profiel dat wordt gebruikt voor het overdragen van gegevens, bijvoorbeeld de inhoud van een telefoonlijst, tussen apparaten.

Informatie over Bluetooth-audiospeler

Dit toestel voldoet aan de volgende Bluetooth-specificaties:

KDC-BT60U

Versie	Bluetooth Standard Ver. 2.1+EDR
Profiel	A2DP (Advanced Audio Distribution Profile) AVRCP (Audio/Video Remote Control Profile)

KDC-6047U

Versie	Bluetooth Standard-versie 1.2
Profiel	A2DP (Advanced Audio Distribution Profile) AVRCP (Audio/Video Remote Control Profile)



- A2DP is een profiel dat is ontworpen voor het overdragen van de muziek van een audiospeler.
- AVRCP is een profiel dat is ontworpen om het afspelen en selecteren van muziek door een audiospeler te regelen.

Bijlage

Menulijst

Normale functie-items

Display	Pagina
"Clock & Date"	37
"Clock Adjust"	
"Time Synchronized"	
"Date Adjust"	
"Date Mode Select"	
"DISP & ILLUMI"	—
"Display Select"	—
"Type Select"	34, 35
"Side Select"	34
"Text Select"	
"Graphic Select"	35
"Status"	34
"Color Select"	36
"Display Off Mode"	32
"Display Dimmer"	
"Contrast"	
"DISP N/P"	
"TEXT Scroll"	
"ILLUMI Dimmer"	
"ILLUMI Effect"	
"ILLUMI MSC SYNC"	
"RDS Settings"	22
"News"	
"AF"	
"RDS Regional"	
"Auto TP Seek"	
"DEMO Mode"	39

Functie-items die tijdens stand-by worden weergegeven

Display	Pagina
"Settings"	—
"Clock & Date"	—
"DISP & ILLUMI"	—
"Initial Settings"	—
"SRC Select"	38
"Beep"	
"Russian"	
"MENU Language"	
"Power OFF Wait"	
"Built in AUX"	
"Forced CD-DA"	
"Favorite Delete"	
"Built in AMP"	
"DSI"	

Functie-items die worden weergegeven wanneer de iPod als geluidsbron is geselecteerd

Display	Pagina
"Music"	10
"Playlists"	
"Artists"	
"Albums"	
"Songs"	
"Podcasts"	
"Genres"	
"Composers"	
"Play Mode"	11
"iPod by Hand"	
"Folder Random"	
"All Random"	
"File Repeat"	
"Settings"	—
"Skip Search"	12
"Delete My Playlist"	
"Clock & Date"	—
"DISP & ILLUMI"	—
"RDS Settings"	—

Functie-items die worden weergegeven wanneer de USB als geluidsbron is geselecteerd

Display	Pagina
"Music"	16
"Play Mode"	17
"File Scan"	
"Folder Random"	
"File Repeat"	
"Folder Repeat"	
"Settings"	—
"Skip Search"	17
"Clock & Date"	—
"DISP & ILLUMI"	—
"RDS Settings"	—

Functie-items die worden weergegeven wanneer de muziek-CD of het audiobestand als geluidsbron is geselecteerd

Display	Pagina
"Music"	19
"Play Mode"	20
"File Scan"	
"Track Scan"	
"Folder Random"	
"Disc Random"	
"Magazine Random"	
"File Repeat"	
"Folder Repeat"	
"Track Repeat"	
"Disc Repeat"	
"Settings"	–
"Clock & Date"	–
"DISP & ILLUMI"	–
"RDS Settings"	–

Functie-items die worden weergegeven wanneer de tuner als geluidsbron is geselecteerd

Display	Pagina
"List & Memory"	23, 24
"FM1"	
"FM2"	
"FM3"	
"AM"	
"PTY Search"	24
"Settings"	–
"Local Seek"	22
"Seek Mode"	
"Auto Memory"	23
"Forced MONO"	22
"News"	
"AF"	
"RDS Regional"	
"Auto TP Seek"	
"Clock & Date"	–
"DISP & ILLUMI"	–

Functie-items die worden weergegeven wanneer de AUX-hulpingang als geluidsbron is geselecteerd

Display	Pagina
"Settings"	–
"AUX Name Set"	36
"Clock & Date"	–
"DISP & ILLUMI"	–
"RDS Settings"	–

Functie-items die worden weergegeven wanneer het handsfree toestel als geluidsbron is geselecteerd

Display	Pagina
"BT Settings"	–
"Phone Selection"	53
"Audio Selection"	
"SMS Download"	58
"SMS inbox"	58
"Voice Tag"	55
"Detailed Setup"	–
"Device Regist."	52
"SPCL DVC Select"	
"Device Delete"	54
"PIN Code Edit"	53
"Auto Answer"	50
"Bluetooth HF/Audio"	
"Call Beep"	
"BT F/W Update"	
"Mic Gain"	
"NR Level"	
"Echo Cancel LV"	
"Clock & Date"	–
"DISP & ILLUMI"	–
"RDS Settings"	–







Functie-items die worden weergegeven wanneer Bluetooth-audio als geluidsbron is geselecteerd

Display	Pagina
"Settings"	–
"Audio Selection"	
"Detailed Setup"	–
"Device Regist."	52
"SPCL DVC Select"	
"Device Delete"	54
"PIN Code Edit"	53
"BT F/W Update"	50
"Clock & Date"	–
"DISP & ILLUMI"	–
"RDS Settings"	–

Bijlage

Indicatoritems op display

Geluidsbron	Display	Overzicht
Algemeen	"ATT"	Geeft aan dat de signaalverzwaker actief is.
	"FAV"	Geeft aan dat de favoriet geregistreerd kan worden.
iPod/USB/ CD-speler/ Diskwisselaar	"CD-IN"	Geeft aan dat er een disk is geplaatst.
	"SCAN"	Geeft aan dat de scanfunctie ingeschakeld is.
	"SCAN"	Geeft aan dat de bestandscanfunctie ingeschakeld is.
	"RDM"	Geeft aan dat de functie voor het in willekeurige volgorde afspelen van de disk ingeschakeld is.
	"RDM"	Geeft aan dat de functie voor het in willekeurige volgorde afspelen van het muzieknummer/bestand ingeschakeld is.
	"Fo-RDM"	Geeft aan dat de functie voor het in willekeurige volgorde afspelen van de mapinhoud ingeschakeld is.
	"M-RDM"	Geeft aan dat de functie voor het in willekeurige volgorde afspelen van de magazijninhoud ingeschakeld is.
	"ALL-RDM"	Geeft aan dat de functie voor het in willekeurige volgorde afspelen van alles ingeschakeld is.
	"PL-RDM"	Geeft aan dat de functie voor het in willekeurige volgorde afspelen van de afspeellijst ingeschakeld is.
	"DMS-RDM"	Geeft aan dat de functie voor het in willekeurige volgorde afspelen van de DMS-inhoud ingeschakeld is.
	"DMS-REP"	Geeft aan dat de DMS-herhaalfunctie ingeschakeld is.
	"D-REP"	Geeft aan dat de diskherhaalfunctie ingeschakeld is.
	"T-REP"	Geeft aan dat de herhaalfunctie voor muzieknummers ingeschakeld is.
	"Fo-REP"	Geeft aan dat de herhaalfunctie voor mappen ingeschakeld is.
	"Fi-REP"	Geeft aan dat de herhaalfunctie voor bestanden ingeschakeld is.
	"P-REP"	Geeft aan dat de herhaalfunctie voor afspeellijsten ingeschakeld is.
	"REP"	Geeft aan dat de herhaalfunctie ingeschakeld is.
	"MP3"	Identificeert het MP3-bestand.
	"WMA"	Identificeert het WMA-bestand.
	"AAC"	Identificeert het AAC-LC-bestand.
"MYLIST"	Geeft aan dat de functie voor het afspelen van afspeellijsten nu geselecteerd is.	
TUNER	"RDS"	Geeft de status van de RDS-zender weer wanneer de AF-functie ingeschakeld is. (Aan: RDS wordt ontvangen. Knipperend: RDS wordt niet ontvangen.)
	"ST"	Geeft aan dat de stereo-uitzending ontvangen wordt.
	"TI"	Geeft de ontvangststatus van verkeersinformatie weer. (Aan: TI wordt ontvangen. Knipperend: TI wordt niet meer ontvangen.)

Geluidsbron	Display	Overzicht
Handsfree	"C-Wait"	Geeft aan dat er een gesprek in de wacht staat.
	"PRIVATE"	Geeft aan dat er een telefoongesprek via de mobiele telefoon wordt gevoerd.
	"BT"	Geeft aan dat de Bluetooth-functie gebruikt kan worden.
		Geeft het batterijniveau van mobiele telefoons aan. Vol  Bijna leeg
		Geeft aan dat het accuniveau voor mobiele telefoons niet opgehaald kan worden.
		Geeft de signaalsterkte van mobiele telefoons weer. Maximum  Minimum 
	OUT	Geeft aan dat het toestel zich buiten het bereik bevindt.
		Geeft aan dat de signaalsterkte voor mobiele telefoons niet opgehaald kan worden.

Dit product wordt niet geïnstalleerd door de fabrikant van een voertuig op de productielijn, noch door de professionele invoerder van een voertuig in EU-lidstaten.

Informatie over het weggooien van elektrische en elektronische apparatuur en batterijen (particulieren)



Dit symbool geeft aan dat gebruikte elektrische, elektronische producten en batterijen niet bij het normale huishoudelijke afval mogen.



Lever deze producten in bij de aangewezen inzamelingspunten, waar ze gratis worden geaccepteerd en op de juiste manier worden verwerkt, teruggewonnen en hergebruikt..



Pb

Voor inleveradressen zie www.nvmp.nl, www.ictmilieu.nl, www.stibat.nl.

Wanneer u dit product op de juiste manier als afval inlevert, spaart u waardevolle hulpbronnen en voorkomt u potentiële negatieve gevolgen voor de volksgezondheid en het milieu, die anders kunnen ontstaan door een onjuiste verwerking van afval.

Opgelet: Het teken "Pb" onder het teken van de batterijen geeft aan dat deze batterij lood bevat.

Markering op producten die laserstralen gebruiken

**CLASS 1
LASER PRODUCT**

Dit label is aangebracht op de behuizing/houder en toont dat de component een laserstraal gebruikt die als Klasse 1 is geclassificeerd. Dit betekent dat de laserstraal relatief zwak is. Er is geen gevaar van straling buiten het toestel.

- The "AAC" logo is a trademark of Dolby Laboratories.
- The Bluetooth word mark and logos are owned by the Bluetooth SIG, Inc. and any use of such marks by Kenwood Corporation is under license. Other trademarks and trade names are those of their respective owners.
- iPod is a trademark of Apple Inc., registered in the U.S. and other countries.
- iPhone is a trademark of Apple Inc.
- "Made for iPod" means that an electronic accessory has been designed to connect specifically to iPod and has been certified by the developer to meet Apple performance standards.
- "Works with iPhone" means that an electronic accessory has been designed to connect specifically to iPhone and has been certified by the developer to meet Apple performance standards.
- Apple is not responsible for the operation of this device or its compliance with safety and regulatory standards.

Accessoires/installatieprocedure

Accessoires

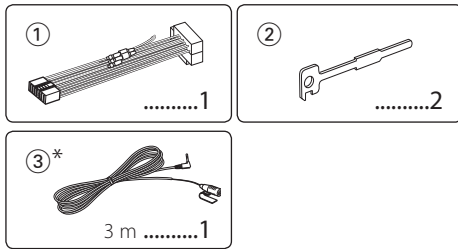

*Accessoire van KDC-BT60U

Installatieprocedure

- 1 Voorkom kortsluiting door de sleutel uit het contact te halen en de ⊖ minpool van de batterij los te koppelen.
- 2 Zorg voor de juiste verbindingen van invoer- en uitvoerkabels op elk toestel.
- 3 Verbind de kabel met de bedradingsbundel.
- 4 Neem stekker B van de bedradingsbundel en verbind hem met de luidspreker aansluiting in het voertuig.
- 5 Neem stekker A van de bedradingsbundel en verbind hem met de externe spanningsaansluiting van het voertuig.
- 6 Neem de bedradingsbundel en verbind deze met het toestel.
- 7 Installeer het toestel in het voertuig.
- 8 Sluit de ⊖ minpool van de batterij weer aan.
- 9 Druk op de reset-knop.



- De bevestiging en bedrading van dit product vereist vakbekwaamheid en ervaring. Laat de bevestiging en bedrading om veiligheidsredenen door vaklui uitvoeren.
- Zorg dat het toestel op een negatieve gelijkstroomvoeding van 12-volt is geaard.
- Installeer het toestel niet op plaatsen die aan direct zonlicht, hitte of extreme vochtigheid blootstaan. Vermijd ook plaatsen waar het zeer stoffig is of waar gevaar bestaat voor waterspatten.
- Gebruik bij het installeren uitsluitend de bijgeleverde schroeven. Gebruik uitsluitend de bij het toestel geleverde schroeven. Als u de verkeerde schroeven gebruikt, kan het toestel beschadigd raken.
- Als de voeding niet is ingeschakeld ("Protect" wordt weergegeven), dan is het mogelijk dat de luidsprekerkabel kortgesloten is of het chassis van het voertuig raakt waardoor de beveiligingsfunctie is geactiveerd. Daarom moet u de luidsprekerkabel controleren.

- Controleer of alle verbindingen juist zijn en de stekkers goed in de aansluitingen zijn vergrendeld.
- Als het contact van uw voertuig geen ACC-stand heeft of de ontstekingskabel (contactkabel) met een spanningsbron is verbonden waar constant spanning op staat, zoals bijvoorbeeld een accukabel, zal de spanning van het toestel niet gekoppeld zijn aan het contact (met andere woorden, de spanning van het toestel wordt niet gelijk met het contact in- en uitgeschakeld). Als u de spanning van het toestel wilt koppelen aan het contact van het voertuig, moet u de ontstekingskabel met een spanningsbron verbinden die gelijk met het contact van het voertuig wordt in- en uitgeschakeld.
- Gebruik een in de handel verkrijgbare conversieconnector als de connector niet in de voertuigconnector past.
- Isoleer niet-aangesloten kabels met isolatieband of ander geschikt materiaal. Om kortsluiting te voorkomen mag u de kapes op de uiteinden van de niet-aangesloten kabels of aansluitingen niet verwijderen.
- Als de console een deksel heeft, moet u er bij de installatie van het toestel op letten dat het voorpaneel bij het openen en sluiten het deksel niet raakt.
- Als de zekering is doorgebrand, controleert u eerst of de kabels elkaar niet raken en zo een kortsluiting veroorzaken en vervangt u vervolgens de oude zekering door een nieuwe met dezelfde stroomsterkte.
- Sluit de luidsprekerkabels juist met de overeenkomende aansluitingen aan. Dit toestel kan beschadigd raken of niet functioneren als u de ⊖ kabels deelt of met een metalen deel van het voertuig aardt.
- Controleer na het installeren van het toestel of de remlichten, richtingaanwijzers, ruitenwissers enz. van het voertuig juist functioneren.
- Installeer het toestel onder een maximale hoek van 30°.
- De ontvangst wordt mogelijk slechter wanneer zich metalen voorwerpen bevinden in de buurt van de Bluetooth-antenne.



Bluetooth-antenne

Informatie over CD-spelers/diskwisselaars die zijn aangesloten op dit toestel

Als de CD-speler/diskwisselaar over een "O-N"-schakelaar beschikt, stelt u deze in op de stand "N". De functies die kunnen worden gebruikt en de informatie die kan worden getoond verschillen naargelang de modellen die worden aangesloten.

Voor een goede ontvangst

Houd voor een goede ontvangst rekening met het volgende:

- Communiceer met de mobiele telefoon terwijl deze zich op een afstand van maximaal 10 m bevindt. Het communicatiebereik kan korter worden, afhankelijk van de omgevings situatie. Het communicatiebereik wordt tevens korter als er zich een obstakel tussen dit toestel en de mobiele telefoon bevindt. Het bovengenoemde maximale communicatiebereik (10 m) is niet altijd verzekerd.
- Een zendstation of walkietalkie in de buurt kan de communicatie verstoren ten gevolge van een te krachtig signaal.

Verbinden van kabels met aansluitingen

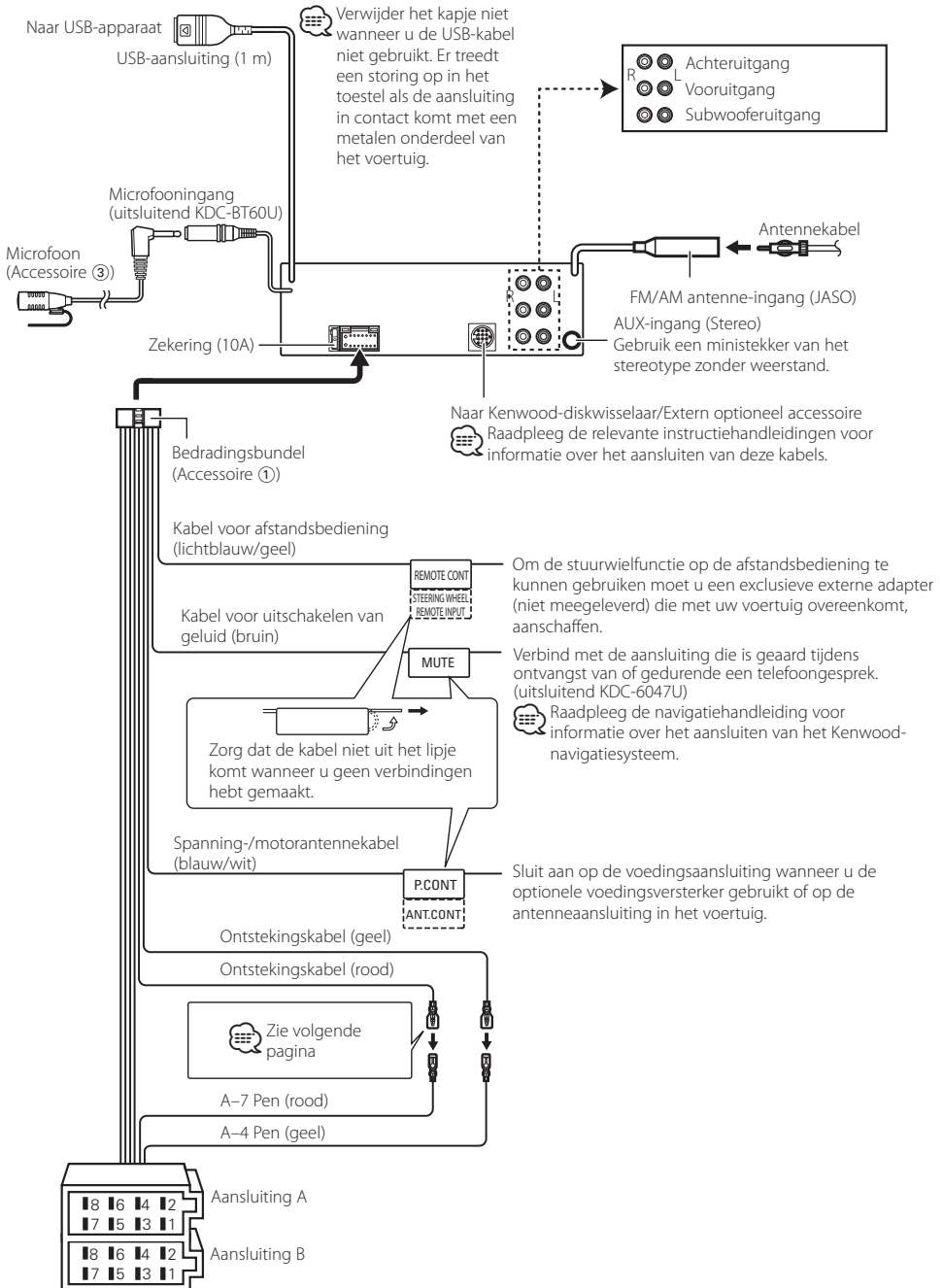

Stekkerfunctietabel

Pennummers voor ISO-stekkers	Kleur van kabel	Functies
Externe voedingsaansluiting		
A-4	Geel	Batterij
A-5	Blauw/wit	Voedingsregeling
A-6	Oranje/wit	Dimmer
A-7	Rood	Contact (ACC)
A-8	Zwart	Massaverbinding
Luidsprekerstekker		
B-1	Paars	Rechtsachter (+)
B-2	Paars/zwart	Rechtsachter (-)
B-3	Grijs	Rechtsvoor (+)
B-4	Grijs/zwart	Rechtsvoor (-)
B-5	Wit	Linksvoor (+)
B-6	Wit/zwart	Linksvoor (-)
B-7	Groen	Linksachter (+)
B-8	Groen/zwart	Linksachter (-)

⚠ WAARSCHUWING

Aansluiten van de ISO-stekker

De penopstelling van de ISO-stekkers is afhankelijk van uw type voertuig. Zorg dat de aansluitingen juist zijn om beschadiging van het toestel te voorkomen.

De standaardverbinding van de bedradingsbundel wordt in stap [1](#) hieronder beschreven. Maak de weergegeven verbindingen als de penopstelling van de ISO-stekker overeenkomt met de beschrijving in [2](#).

De kabel moet opnieuw worden aangesloten zoals weergegeven in [2](#) hieronder als u dit toestel installeert in **Volkswagen**-modellen.

- [1](#) (Standaardinstelling) De pen A-7 (rood) van de ISO-stekker van het voertuig is gekoppeld aan de ontsteking en de pen A-4 (geel) is aangesloten op de constante spanningsbron.

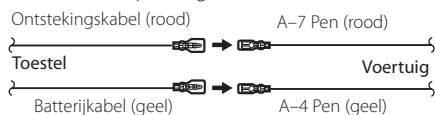

- [2](#) Pen A-7 (rood) van de ISO-stekker is aangesloten op de constante spanningsbron en pen A-4 (geel) is gekoppeld aan de ontsteking.

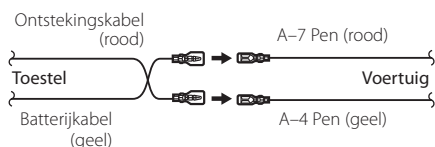

Toestel installeren/verwijderen

Installatie

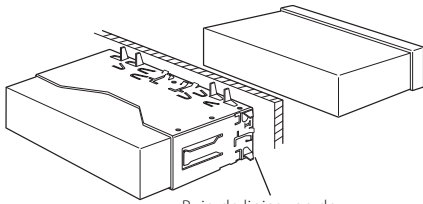

Buig de lipjes van de bevestigingshuls met een schroevendraaier of iets dergelijks en bevestig op zijn plaats.



- Controleer dat het toestel goed op zijn plaats is geïnstalleerd. Het toestel zal niet juist functioneren indien het niet goed is geplaatst (het geluid zal bijvoorbeeld overslaan).

Harde rubberen frame verwijderen

- 1 Laat de klempennen van het verwijderstaafje aangrijpen en maak de twee vergrendelingen bovenaan los. Til het frame op en trek het naar voren zoals getoond in de afbeelding.

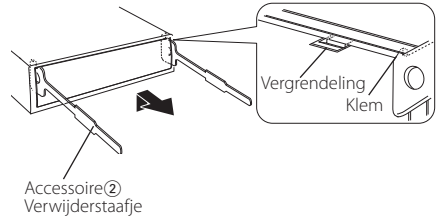

- 2 Wanneer de vergrendelingen bovenaan los zijn, maakt u de twee vergrendelingen onderaan los.



- Het frame kan op dezelfde wijze vanaf de onderkant worden verwijderd.

Toestel verwijderen

- 1 Zie <Harde rubberen frame verwijderen> en verwijder het harde rubberen frame.
- 2 Koppel het voorpaneel los.
- 3 Steek de twee verwijderstaafjes diep in de gleuven aan elke kant, zoals getoond in de afbeelding.
- 4 Duw de verwijderstaafjes omlaag terwijl u ze indrukt en trek het toestel half naar buiten.

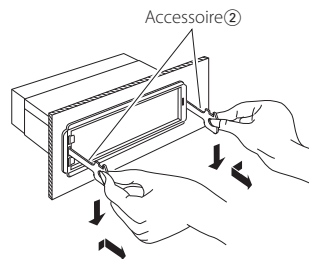

- Wees voorzichtig om verwonding door de klempennen op het verwijderstaafje te vermijden.
- 5 Trek het toestel met uw handen geheel naar voren en wees hierbij voorzichtig dat u het niet laat vallen.

⚠ LET OP

Installeer dit toestel in de console van uw voertuig. Raak de metalen onderdelen van dit toestel niet aan tijdens en kort nadat u het toestel hebt gebruikt. Metalen onderdelen zoals warmteafvoeren en behuizingen worden heet.

Microfoon installeren

- 1 Controleer de installatiepositie van de microfoon (accessoire ③).
- 2 Verwijder olie en ander vuil van het installatieoppervlak.
- 3 Installeer de microfoon.
- 4 Leid de kabel omhoog naar het toestel en maak de kabel op verscheidene punten met tape of iets soortgelijks vast.

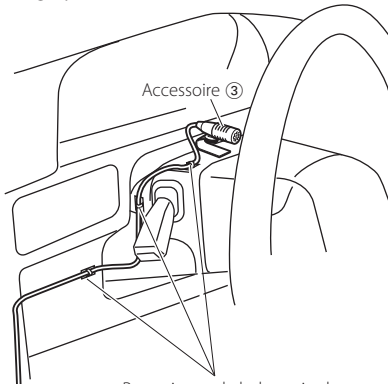

Bevestig een kabel met in de handel verkrijgbare kleefband.

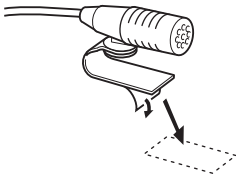

Pel het dekblad van dubbelzijdig kleefband en bevestig dit op de hierboven weergegeven locatie.



Stel de richting van de microfoon af op de positie van de chauffeur.



- Installeer de microfoon zo ver mogelijk uit de buurt van de mobiele telefoon.

Oplossen van problemen

Het is mogelijk dat sommige functies van dit toestel door sommige instellingen die op dit toestel zijn gemaakt, uitgeschakeld zijn.

- ! **Kan de subwoofer niet instellen.**
- ! **Geen weergave van de subwoofer.**
- ! **De subwooferpositie kan niet worden ingesteld op Handmatig.**
 - ▶ De functie voor dubbele zone (Dual zone) is uitgeschakeld.
 - ☞ <Dubbele-zonesysteem> (pagina 43)
 - ▶ In de optie voor het selecteren van de luidspreker is None geselecteerd voor de subwoofer.
 - ☞ <Luidspreker instellen> (pagina 44)

- ! **Kan de equalizer niet instellen.**
- ! **Kan de Bass Boost niet instellen.**
- ! **Kan de Highway Sound niet instellen.**
- ! **Kan Supreme niet instellen.**
- ! **Kan Position Control niet instellen.**
 - ▶ De functie voor dubbele zone (Dual zone) is uitgeschakeld.
 - ☞ <Dubbele-zonesysteem> (pagina 43)
 - ▶ De DSP-functie is uitgeschakeld.
 - ☞ "DSP Set" van <Audioregeling> (pagina 40)
 - ▶ In de optie voor het selecteren van de luidspreker is None geselecteerd voor de achterste luidsprekers.
 - ☞ <Luidspreker instellen> (pagina 44)

- ! **De uitvoerbepemming van de subbron kan niet worden geselecteerd in de dubbele zone.**
- ! **Het volume van de achterste luidsprekers kan niet worden afgesteld.**
 - ▶ De dubbele-zonefunctie is uitgeschakeld.
 - ☞ <Dubbele-zonesysteem> (pagina 43)

- ! **Kan het display niet instellen.**
 - ▶ <Demonstratiemodus instellen> (pagina 39) is niet uitgeschakeld.

- ! **Kan niet omschakelen naar de USB/iPod-geluidsbron.**
 - ▶ De dubbele-zonefunctie is ingesteld op USB/iPod.
 - ☞ <Dubbele-zonesysteem> (pagina 43)

- ! **Het aantal muziknummers dat is opgenomen in de categorie "SONGS" van dit toestel wijkt af van het aantal muziknummers in de categorie "SONGS" van de iPod.**
 - ▶ Podcast-bestanden worden niet meegeteld op dit toestel aangezien dit toestel het afspelen van podcast-bestanden niet ondersteunt.

Vele problemen worden slechts veroorzaakt door een verkeerde bediening of verkeerde verbindingen. Controleer voordat u uw handelaar raadpleegt eerst de volgende lijst voor een mogelijke oplossing van uw probleem.

Algemeen

- ? **Het bedieningsgeluid (pieptoon) werkt niet.**
 - ✓ De preout-stekker wordt gebruikt.
 - ☞ De Touch Sensor Tone kan niet door de preout-stekker worden doorgegeven.
- ? **De verlichting knippert als op een knop wordt gedrukt.**
 - ✓ Dit is het toetsverlichtingseffect.
 - ☞ U kunt dit effect in "ILLUMI Effect" van <Displayweergave instellen> (pagina 32).

- ? **Het toetsverlichtingseffect dat plaatsvindt in combinatie met het geluidsvolume is gering.**
 - ✓ Het toetsverlichtingseffect kan onvoldoende zijn afhankelijk van het geluidsvolume en de geluidskwaliteit.

Tuner als geluidsbron

- ? **Ontvangst van radio-uitzendingen is slecht.**
 - ✓ De voertuigantenne is niet uitgeschoven.
 - ☞ Trek de antenne helemaal uit.

Disk als geluidsbron

- ? **Niet de gekozen disk maar een andere wordt afgespeeld.**
 - ✓ De opgegeven CD is nogal vuil.
 - ☞ Maak de CD schoon. Raadpleeg hiervoor de schoonmaakinstructies voor CD's in de sectie <Omgaan met CD's> (pagina 5).
 - ✓ De disk wordt in een andere sleuf dan de opgegeven sleuf geladen.
 - ☞ Werp het diskmagazijn uit en controleer het cijfer van de opgegeven disk.
 - ✓ De disk is ernstig bekrast.
 - ☞ Probeer een andere disk uit.

Audiobestand als geluidsbron

- ? **Het geluid slaat over bij het afspelen van een audiobestand.**
 - ✓ Het medium is bekrast of vuil.
 - ☞ Maak het medium schoon. Raadpleeg hiervoor de schoonmaakinstructies voor CD's in de sectie <Omgaan met CD's> (pagina 5).
 - ✓ De opnamevoorwaarden zijn slecht.
 - ☞ Neem het medium opnieuw op of gebruik andere media.

Handsfree toestel als geluidsbron

? Het gespreksvolume bij handsfree bellen is laag.

- ✓ Het handsfree gespreksvolume is te laag ingesteld.
 - ☞ U kunt het handsfree gespreksvolume apart instellen. Pas het aan tijdens handsfree bellen. "Mic Gain" en "NR Level" <Bluetooth instellen> (pagina 50).

? Er komt geen geluid uit de achterste luidsprekers.

- ✓ U spreekt in de handsfree gespreksmodus.
 - ☞ Er komt tijdens de handsfree gespreksmodus geen geluid uit de achterste luidsprekers.

? Na het ontvangen van een binnenkomend gesprek is er geen pieptoon hoorbaar.

- ✓ Afhankelijk van het type mobiele telefoon is er geen pieptoon hoorbaar.
 - ☞ De "Call Beep" van <Bluetooth instellen> (pagina 50) is ingesteld op ON.

? Stem wordt niet herkend.

- ✓ Een voertuigraam is open.
 - ☞ Als het omgevingsgeluid te luid is, kunnen stemmen niet goed worden herkend. Doe het raam van het voertuig dicht om het lawaai te beperken.
- ✓ Zachte stem.
 - ☞ Als de stem te zacht is, kan de stem niet goed worden herkend. Spreek iets luider en op natuurlijke wijze in de microfoon.
- ✓ De persoon die de stemtag insprak is niet degene die de stemtag heeft geregistreerd.
 - ☞ Alleen de stem van degene die de stemtag heeft geregistreerd, kan worden herkend.

Bluetooth-audio als geluidsbron

? De Bluetooth-audiospeler kan niet worden geregistreerd (gekoppeld).

- ✓ De pincode is vastgesteld.
 - ☞ Als er een pincode in de instructiehandleiding van de Bluetooth-audiospeler is gespecificeerd, registreert u deze en refereert u daarbij aan <Pincode registreren> (pagina 53) om de Bluetooth-audiospeler te registreren. Als geen pincode is opgegeven in de instructiehandleiding, probeert u het met "0000".

? Het geluid van de Bluetooth-audiospeler wordt onderbroken.

- ✓ De afstand tussen dit toestel en de audiospeler is te groot.
 - ☞ Zet de audiospeler dichterbij dit toestel.
- ✓ Een ander Bluetooth-apparaat beïnvloedt de Bluetooth-communicatie.
 - ☞ Zet het andere Bluetooth-apparaat uit.
 - ☞ Zet andere Bluetooth-apparaten uit de buurt van dit toestel.
- ✓ Er wordt een ander Bluetooth-apparaat of -profiel gebruikt voor de communicatie.
 - ☞ Door het downloaden van het telefoonboek of de SMS wordt het geluid onderbroken.

Oplossen van problemen

De onderstaande berichten geven de toestand van uw systeem weer.

TOC Error:	<ul style="list-style-type: none">• Geen disk in het diskmagazijn geplaatst.• De CD is vuil. De CD bevindt zich ondersteboven. De CD is erg bekrast.	No Device:	Het USB-apparaat is geselecteerd als geluidsbron hoewel er geen USB-apparaat is aangesloten. <ul style="list-style-type: none">➔ Wijzig de geluidsbron in elke geluidsbron behalve USB. Sluit een USB-apparaat aan en wijzig de geluidsbron opnieuw in USB.
ERROR 05:	De disk is onleesbaar.	N/A Device:	<ul style="list-style-type: none">• Er is een niet-ondersteund USB-apparaat aangesloten.• Er is geen verbinding tot stand gebracht met de iPod.➔ Controleer of de aangesloten iPod een iPod is die ondersteund wordt. Raadpleeg <Audiobestanden> (pagina 62) voor informatie over de ondersteunde iPods.
ERROR 77/Mecha Error:	Het toestel functioneert om een andere reden niet juist. <ul style="list-style-type: none">➔ Druk op de reset-knop op het toestel. Als de foutcode "ERROR 77"/"Mecha Error" niet verdwijnt, neem dan contact op met uw dichtstbijzijnde servicecentrum.	No Music Data/Error 15:	<ul style="list-style-type: none">• Het aangesloten USB-apparaat bevat geen afspeelbaar audiobestand.• Er wordt een medium afgespeeld waarop gegevens staan die niet door het toestel weergegeven kunnen worden.
ERROR 99:	Er is iets fout met het magazijn van de wisselaar. Of het toestel functioneert niet naar behoren. <ul style="list-style-type: none">➔ Controleer het diskmagazijn. Druk vervolgens op de reset-knop van het toestel. Als de foutcode "ERROR 99" niet verdwijnt, neem dan contact op met uw dichtstbijzijnde servicecentrum.	USB ERROR:	Er zijn problemen opgetreden bij het aangesloten USB-apparaat. <ul style="list-style-type: none">➔ Verwijder het USB-apparaat en schakel de voeding van het toestel vervolgens uit en weer in. Als dezelfde displayweergave verschijnt, gebruik dan een ander USB-apparaat.
CD-IN (knippert):	Het CD-spelergedeelte functioneert niet goed. <ul style="list-style-type: none">➔ Plaats de CD opnieuw. Als de CD niet kan worden uitgeworpen of als het display blijft knipperen zelfs wanneer de CD correct is geplaatst, schakel dan de voeding uit en neem contact op met uw dichtstbijzijnde servicecentrum.	iPod Error:	Er is geen verbinding tot stand gebracht met de iPod. <ul style="list-style-type: none">➔ Verwijder het USB-apparaat en sluit het vervolgens opnieuw aan.➔ Controleer of de iPod-software de nieuwste versie is.
Protect (knippert):	De luidsprekerkabel is kortgesloten of raakt het chassis van het voertuig waardoor de beveiligingsfunctie is geactiveerd. <ul style="list-style-type: none">➔ Sluit de luidsprekerkabel correct aan of isoleer de luidsprekerkabel correct en druk op de reset-knop. Als de foutcode "Protect" niet verdwijnt, neem dan contact op met uw dichtstbijzijnde servicecentrum.	USB REMOVE (knippert):	De verwijdermodus is geselecteerd voor het USB-apparaat/de iPod. U kunt het USB-apparaat/de iPod veilig verwijderen.
Unsupported File:	U probeert een audiobestand af te spelen met een indeling die niet wordt ondersteund door dit toestel.	No Number:	<ul style="list-style-type: none">• De beller heeft geen beller-id.• Er zijn geen gegevens over het telefoonnummer beschikbaar.
Copy Protection:	Er werd een bestand afgespeeld dat tegen kopiëren is beveiligd.	No Data:	<ul style="list-style-type: none">• Er is geen lijst met uitgaande gesprekken.• Er is geen lijst met binnenkomende gesprekken.• Er is geen lijst met gemiste gesprekken.• Er is geen lijst met telefoonboeken.
Read Error:	Het bestandssysteem van het aangesloten USB-apparaat is kapot. <ul style="list-style-type: none">➔ Kopieer de bestanden en mappen van het USB-apparaat opnieuw. Als het foutbericht nog steeds wordt weergegeven, initialiseer dan het USB-apparaat of gebruik andere USB-apparaten.	No Entry:	De mobiele telefoon is niet geregistreerd (gekoppeld).
		HF Disconnect:	Het toestel kan niet communiceren met de mobiele telefoon.
		HF Error 07:	Het is niet mogelijk toegang tot het geheugen te krijgen. <ul style="list-style-type: none">➔ Schakel de voeding uit en weer in. Als dit bericht nog steeds wordt weergegeven, drukt u op de reset-knop op de besturingseenheid.

HF Error 68:	Het toestel kan niet communiceren met de mobiele telefoon. ↳ Schakel de voeding uit en weer in. Als dit bericht nog steeds wordt weergegeven, drukt u op de reset-knop op de besturingseenheid.
Unknown:	Het Bluetooth-apparaat kan niet worden gedetecteerd.
Device Full:	Er werden reeds 5 Bluetooth-apparaten geregistreerd. Er kunnen geen bijkomende Bluetooth-apparaten meer worden geregistreerd.
PIN Code NG:	De pincode is verkeerd.
Connect NG:	Het toestel kan niet worden verbonden.
Pairing Failed:	Fout tijdens de pairing.
Err No Matching:	De stemtag is verkeerd. De stem kan niet worden herkend wegens een niet geregistreerde stemtag enz.
Too Soft:	De stem klinkt te zacht en kan niet worden herkend.
Too Loud:	De stem klinkt te hard en kan niet worden herkend.
Too Long:	Het woord of de uiting is te lang en kan niet worden herkend.
No Phonebook:	De gegevens bevinden zich niet in het telefoonboek.
No Message:	Geen SMS in de inbox.
No Record:	De stemtag is niet geregistreerd in de telefoonlijst.
Memory Full:	Het aantal stemtags heeft het maximale aantal bereikt dat kan worden opgeslagen in de telefoonlijst.
Favorite: No Memory:	De procedure is niet aan het favorietenvoorkeurigeheugen gekoppeld.
No Access:	De met de favorietenregeling voorgeprogrammeerde procedure is niet beschikbaar. De voorgeprogrammeerde inhoud kan niet worden opgehaald afhankelijk van de geselecteerde bron of modus.
No Voice:	Er is geen gesprek.

Technische gegevens

FM-tunergedeelte

- Frequentiebereik (50 kHz afstand)
 - : 87,5 MHz – 108,0 MHz
- Bruikbare gevoeligheid (signaal-ruisverhouding = 26 dB)
 - : 0,7 μ V/75 Ω
- Onderdrukingsgevoeligheid (signaal-ruisverhouding = 46 dB)
 - : 1,6 μ V/75 Ω
- Frequentieweergave (± 3 dB)
 - : 30 Hz – 15 kHz
- Signaal/ruisverhouding (MONO)
 - : 65 dB
- Selectiviteit (DIN) (± 400 kHz)
 - : ≥ 80 dB
- Stereoscheiding (1 kHz)
 - : 35 dB

MW-tunergedeelte

- Frequentiebereik (9 kHz afstand)
 - : 531 kHz – 1611 kHz
- Bruikbare gevoeligheid (signaal-ruisverhouding = 20 dB)
 - : 25 μ V

LW-tunergedeelte

- Frequentiebereik
 - : 153 kHz – 279 kHz
- Bruikbare gevoeligheid (signaal-ruisverhouding = 20 dB)
 - : 45 μ V

Bluetooth-gedeelte (KDC-BT60U)

- Versie
 - : Bluetooth Ver.2.1+EDR gecertificeerd
- Frequentiebereik
 - : 2,402 – 2,480 GHz
- Uitgangsvermogen
 - : +4 dBm (MAX), 0 dBm (AVE) klasse 2 vermogen
- Maximaal communicatiebereik
 - : In rechte lijn ong. 10 m
- Profielen
 - : HFP (Hands Free Profile)
 - : HSP (Headset Profile)
 - : SPP (Serial Port Profile)
 - : PBAP (Phone Book Access Profile)
 - : OPP (Object Push Profile)
 - : SYNC (Synchronization Profile)
 - : A2DP (Advanced Audio Distribution Profile)
 - : AVRCP (Audio/Video Remote Control Profile)

USB-interface

- USB-standaard
 - : USB 1.1/2.0 (volledige snelheid)
- Maximale toevoerstroom
 - : 500 mA
- Bestandsindeling
 - : FAT16/32
- MP3-decodering
 - : Conform MPEG-1/2 Audio Layer-3
- WMA-decodering
 - : Compatibel met Windows Media Audio
- AAC-decodering
 - : AAC-LC ".m4a"-bestanden

CD-spelergedeelte

- Laserdiode
 - : GaAlAs
- Digitaal filter (D/A)
 - : 8 keer oversampling
- D/A-converter
 - : 24 bits
- Rotatiesnelheid
 - : 500 – 200 opm (CLV)
- Wow en Flutter
 - : Onder meetbare limiet
- Frequentieweergave (± 1 dB)
 - : 10 Hz – 20 kHz
- Totale harmonische vervorming (1 kHz)
 - : 0,008 %
- Signaal/ruisverhouding (1 kHz)
 - : 110 dB
- Dynamisch bereik
 - : 93 dB
- MP3-decodering
 - : Conform MPEG-1/2 Audio Layer-3
- WMA-decodering
 - : Compatibel met Windows Media Audio
- AAC-decodering
 - : AAC-LC ".m4a"-bestanden

Audiogedeelte

Maximaal uitgangsvermogen
: 50 W x 4
Uitgangsvermogen (DIN 45324, +B=14,4 V)
: 30 W x 4
Luidsprekerimpedantie
: 4 – 8 Ω
Toonbereik
BAND1 (60 Hz): ± 9 dB
BAND2 (250 Hz): ± 9 dB
BAND3 (1 kHz): ± 9 dB
BAND4 (4 kHz): ± 9 dB
BAND5 (16 kHz): ± 9 dB
Voor-uitgangsniveau/belasting (CD)
: 4000 mV/10 k Ω
Voor-uitgangsimpedantie
: $\leq 600 \Omega$

Hulpingang

Frequentieweergave (± 1 dB)
: 20 Hz – 20 kHz
Maximale ingangsspanning
: 1200 mV
Ingangsimpedantie
: 10 k Ω

Algemeen

Bedrijfsspanning
KDC-BT60U (10,5 – 16V toegestaan) : 14,4 V
KDC-6047U (11 – 16V toegestaan) : 14,4 V
Maximaal stroomverbruik
: 10 A
Installatieafmetingen (B x H x D)
: 182 x 53 x 158 mm
Gewicht
: 1,30 kg

- Technische gegevens zijn zonder voorafgaande kennisgeving wijzigbaar.

Conformiteitsverklaring met betrekking tot de EMC-richtlijn van de Europese Unie (2004/108/EC)

Voor KDC-BT60U: Conformiteitsverklaring met betrekking tot de R&TTE-richtlijn van de Europese Unie (1999/5/EC)

Fabrikant:

Kenwood Corporation
2967-3 Ishikawa-machi, Hachioji-shi, Tokio, 192-8525 Japan

EU-vertegenwoordiger:

Kenwood Electronics Europe BV
Amsterdamseweg 37, 1422 AC UITHOORN, Nederland



English

Hereby, Kenwood declares that this unit KDC-BT60U is in compliance with the essential requirements and other relevant provisions of Directive 1999/5/EC.

Français

Par la présente Kenwood déclare que l'appareil KDC-BT60U est conforme aux exigences essentielles et aux autres dispositions pertinentes de la directive 1999/5/CE.

Par la présente, Kenwood déclare que ce KDC-BT60U est conforme aux exigences essentielles et aux autres dispositions de la directive 1999/5/CE qui lui sont applicables.

Deutsch

Hiermit erklärt Kenwood, dass sich dieser KDC-BT60U in Übereinstimmung mit den grundlegenden Anforderungen und den anderen relevanten Vorschriften der Richtlinie 1999/5/EG befindet. (BMW)

Hiermit erklärt Kenwood die Übereinstimmung des Gerätes KDC-BT60U mit den grundlegenden Anforderungen und den anderen relevanten Festlegungen der Richtlinie 1999/5/EG. (Wien)

Nederlands

Hierbij verklaart Kenwood dat het toestel KDC-BT60U in overeenstemming is met de essentiële eisen en de andere relevante bepalingen van richtlijn 1999/5/EG.

Bij deze verklaart Kenwood dat deze KDC-BT60U voldoet aan de essentiële eisen en aan de overige relevante bepalingen van Richtlijn 1999/5/EC.

Italiano

Con la presente Kenwood dichiara che questo KDC-BT60U è conforme ai requisiti essenziali ed alle altre disposizioni pertinenti stabilite dalla direttiva 1999/5/CE.

Español

Por medio de la presente Kenwood declara que el KDC-BT60U cumple con los requisitos esenciales y cualesquiera otras disposiciones aplicables o exigibles de la Directiva 1999/5/CE.

Português

Kenwood declara que este KDC-BT60U está conforme com os requisitos essenciais e outras disposições da Directiva 1999/5/CE.

Polska

Kenwood niniejszym oświadcza, że KDC-BT60U spełnia zasadnicze wymogi oraz inne istotne postanowienia dyrektywy 1999/5/EC.

Český

Kenwood tímto prohlašuje, že KDC-BT60U je ve shodě se základními požadavky a s dalšími příslušnými ustanoveními Nařízení vlády č. 426/2000 Sb.

Magyar

Alulírott, Kenwood, kijelenti, hogy a jelen KDC-BT60U megfelel az 1999/5/EC irányelvben meghatározott alapvető követelményeknek és egyéb vonatkozó előírásoknak.

Svenska

Härmed intygar Kenwood att denna KDC-BT60U står i överensstämmelse med de väsentliga egenskapskrav och övriga relevanta bestämmelser som framgår av direktiv 1999/5/EG.

Suomi

Kenwood vakuuttaa täten että KDC-BT60U tyyppinen laite on direktiivin 1999/5/EY oleellisten vaatimusten ja sitä koskevien direktiivin muiden ehtojen mukainen.

Slovensko

S tem Kenwood izjavlja, da je ta KDC-BT60U v skladu z osnovnimi zahtevami in ostalimi ustreznimi predpisi Direktive 1999/5/EC.

Slovensky

Spoločnosť Kenwood týmto vyhlasuje, že KDC-BT60U spĺňa základné požiadavky a ďalšie príslušné ustanovenia Direktívy 1999/5/EC.

Dansk

Undertegnede Kenwood erklærer herved, at følgende udstyr KDC-BT60U overholder de væsentlige krav og øvrige relevante krav i direktiv 1999/5/EF.

Ελληνικά

ΜΕ ΤΗΝ ΠΑΡΟΥΣΑ Kenwood ΔΗΛΩΝΕΙ ΟΤΙ ΚΑΤΑ ΤΗΝ ΚΑΤΑΡΤΙΣΤΗΝ ΔΙΕΥΚΥΝΣΗΝ ΤΗΣ ΟΥΣΙΩΔΕΙΣ ΑΠΑΙΤΗΣΕΙΣ ΚΑΙ ΤΙΣ ΛΟΙΠΕΣ ΣΧΕΤΙΚΕΣ ΔΙΑΤΑΞΕΙΣ ΤΗΣ ΟΔΗΓΙΑΣ 1999/5/ΕΚ.

Eesti

Sellega kinnitab Kenwood, et see KDC-BT60U vastab direktiivi 1999/5/EC põhilistele nõudmistele ja muudele asjakohastele määrustele.

Latviešu

Ar šo, Kenwood, apstiprina, ka KDC-BT60U atbilst Direktīvas 1999/5/EC galvenajām prasībām un citiem tās nosacījumiem.

Lietuviškai

Šiuo, Kenwood, pareiškia, kad šis KDC-BT60U atitinka pagrindinius Direktyvos 1999/5/EB reikalavimus ir kitas svarbias nuostatas.

Malti

Hawnhekk, Kenwood, jiddikjara li dan KDC-BT60U jikkonforma mal-ftigijiet essenzjali u ma provvedimenti oħrajn relevanti li hemm fid-Direttiva 1999/5/EC.

Українська

Компанія Kenwood заявляє, що цей виріб KDC-BT60U відповідає ключовим вимогам та іншим пов'язаним положенням Директиви 1999/5/EC.

Turkish

Kenwood, işbu belge ile KDC-BT60U numaralı bu ünitenin 1999/5/EC Direktifinin özel gereksinimlerine ve ilgili diğer hükümlerine uygun olduğunu beyan eder.



Dit symbol geeft aan dat Kenwood dit product heeft vervaardigd met de bedoeling de schadelijke invloed op het milieu tot een minimum te beperken.

