

# KENWOOD

SINTOLETTORE STEREO COMPACT DISC

**KDC-BT60U**  
**KDC-6047U**

## ISTRUZIONI PER L'USO

Kenwood Corporation

Prima di leggere il presente manuale, fare clic sul pulsante di seguito per controllare che si tratti dell'ultima edizione e le pagine modificate.

### SI DICHIARA CHE :

I Lettori CD con Sintonizzatore AM/FM Kenwood per auto, modelli KDC-BT60U, KDC-6047U rispondono alle prescrizioni dell'art. 2 comma 1 del D.M. 28 agosto 1995, n. 548. Fatto ad Uithoorn il 22 ottobre 2009

Kenwood Electronics Europe B.V.  
Amsterdamseweg 37  
1422 AC Uithoorn  
The Netherlands



# Indice

<b>Prima dell'uso</b>	<b>4</b>	<b>Operazioni audio Bluetooth</b>	<b>26</b>
<b>Nomi dei componenti e funzioni</b>	<b>6</b>	Collegamento di un dispositivo Bluetooth	
<b>Funzioni generali</b>	<b>8</b>	Funzionamento di base	
Prima dell'uso		<b>Funzionamento delle chiamate vivavoce</b>	<b>27</b>
Operazioni comuni		Collegamento di un dispositivo Bluetooth	
Funzionamento dell'elenco menu		Ricevere una chiamata	
<b>Funzionamento dell'iPod/iPhone</b>	<b>10</b>	Durante una chiamata	
Funzionamento di base		Chiamata in attesa	
Selezione di un brano mediante ricerca nell'iPod		Altre funzioni	
Modo riproduzione		Effettuare una chiamata	
Impostazione dell'iPod		Composizione rapida (numeri preimpostati)	
Selezione del modo di ricerca		Chiamare un numero memorizzato in rubrica	
Ricerca diretta		Chiamare un numero nel registro chiamate	
Ricerca correlata		Comporre un numero	
Ricerca in ordine alfabetico		Effettuare una chiamata vocale	
Ricerca con salto		Registrare un numero nell'elenco di numeri preimpostati	
Il mio elenco di riproduzione		Visualizzazione del tipo di numero di telefono (categoria)	
<b>Funzionamento del dispositivo USB</b>	<b>16</b>	<b>Impostazioni display</b>	<b>32</b>
Funzionamento di base		Funzionamento di base	
Ricerca di file		Impostazione del display	
Modo riproduzione		Personalizzazione del modo di visualizzazione su 5 righe, su 3 righe e stile iPod	
Impostazione USB		Modo di visualizzazione analizzatore di spettro	
Ricerca con salto brani		Selezione del colore dell'illuminazione	
Ricerca diretta del brano		Impostazione del display per l'ingresso ausiliario	
<b>Funzionamento dei dischi musicali/ file audio</b>	<b>19</b>	<b>Orologio e altre funzioni</b>	<b>37</b>
Funzionamento di base		Regolazione orologio e data	
Ricerca brano		Impostazioni iniziali	
Modo riproduzione		Impostazione del modo dimostrativo	
Funzionamento di base del multilettore (opzionale)		Disattivazione dell'audio alla ricezione di una chiamata	
Ricerca diretta del brano		Frontalino antifurto	
Ricerca diretta del disco		<b>Regolazioni dell'audio</b>	<b>40</b>
<b>Funzionamento del sintonizzatore</b>	<b>22</b>	Controllo dell'audio	
Funzionamento di base		Selezione della curva di equalizzazione preimpostata	
Impostazione del sintonizzatore		Controllo manuale equalizzatore	
Memoria di preselezione delle stazioni		Selezione della posizione di ascolto	
Modo di memorizzazione automatica		Regolazione precisa della posizione di ascolto	
Sintonizzazione con preselezione		Sistema Dual Zone	
Sintonizzazione ad accesso diretto			
PTY (Tipo di programma)			
Preimpostazione del tipo di programma			
Modifica della lingua per la funzione PTY			

<b>Impostazione DSP</b>	<b>44</b>	<b>Accessori/procedura d'installazione</b>	<b>66</b>
Selezione del tipo di veicolo		<b>Collegamento dei cavi ai terminali</b>	<b>68</b>
Impostazione dell'altoparlante		<b>Installazione/rimozione dell'unità</b>	<b>70</b>
Regolazioni precise in base al tipo di veicolo		<b>Guida alla risoluzione dei problemi</b>	<b>72</b>
Impostazione X'Over		<b>Specifiche</b>	<b>76</b>
Memoria di preselezione audio			
Richiamo delle preselezioni audio			
<b>Controllo preferiti</b>	<b>48</b>		
Memoria di preselezione dei preferiti			
Richiamo della preselezione dei preferiti			
Eliminazione della memoria di preselezione dei preferiti			
<b>Impostazione Bluetooth</b>	<b>50</b>		
Impostazione Bluetooth			
Registrazione di un dispositivo Bluetooth			
Registrazione del codice PIN			
Selezione del dispositivo Bluetooth da collegare			
Eliminazione di un dispositivo Bluetooth registrato			
Download della rubrica telefonica			
Aggiunta di un comando di chiamata vocale			
Impostazione di un comando vocale per categoria			
<b>SMS (Short Message Service)</b>	<b>57</b>		
Download di messaggi SMS			
SMS (Short Message Service)			
<b>Funzioni di base del telecomando</b>	<b>58</b>		
<b>Appendice</b>	<b>60</b>		
File audio			
iPod/iPhone collegabili a questa unità			
Dispositivo USB			
Informazioni su "KENWOOD Music Editor"			
Telefono cellulare			
Informazioni sul lettore audio Bluetooth			
Elenco menu			
Voci indicatore display			

## Prima dell'uso

### ▲ AVVERTENZA

#### Per prevenire lesioni o incendi, adottare le seguenti precauzioni:

Per evitare cortocircuiti, non inserire mai oggetti di metallo (come monete o strumenti di metallo) all'interno dell'unità.

#### Non utilizzare questa unità senza prima aver cancellato il modo dimostrativo!

Inizialmente l'unità è impostata sul modo dimostrativo.

Se si utilizza l'unità per la prima volta, uscire dal modo dimostrativo. Vedere [<Impostazione del modo dimostrativo>](#) (pagina 39).

#### Reset dell'unità

Se l'unità o l'unità collegata (multiletto automatico, ecc.) non funziona correttamente, premere il tasto di ripristino. L'unità ritorna alle impostazioni predefinite quando viene premuto il tasto di ripristino.

Tasto di ripristino

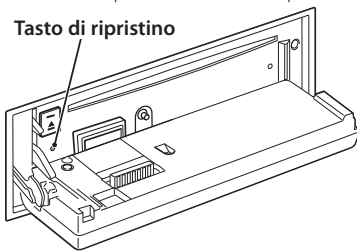

#### Pulizia dell'unità

Se il frontalino dell'unità è macchiato, pulirlo con un panno morbido asciutto, come ad esempio un panno al silicone.

Se il frontalino è molto macchiato, rimuovere la macchia con un panno imbevuto di un detergente neutro, quindi ripulirlo con un panno morbido pulito e asciutto.



- Non applicare detergenti spray direttamente sull'unità: si rischia di danneggiare i componenti meccanici. Pulendo il frontalino con un panno non morbido o usando un liquido volatile come diluente o alcol si rischia di graffiare la superficie o di cancellare le scritte.

#### Contatti elettrici dell'unità e del frontalino

- Per evitarne il deterioramento, non toccare i contatti elettrici dell'unità e del frontalino con le dita.
- Se i contatti elettrici dell'unità o del frontalino sono sporchi, pulirli con un panno morbido pulito e asciutto.

#### Appannamento della lente

Se si accende il riscaldamento dell'auto quando fa freddo, è possibile si formi umidità o condensa sulla lente all'interno del lettore CD dell'unità. Tale appannamento della lente con la formazione di condensa può impedire la riproduzione dei CD. In questo caso, rimuovere il disco e attendere che la condensa evapori. Se l'unità continua a non funzionare correttamente, rivolgersi al rivenditore Kenwood più vicino.

#### Note

- Se si verificano problemi durante l'installazione, rivolgersi al rivenditore Kenwood più vicino.
- All'acquisto di accessori opzionali, contattare il proprio rivenditore Kenwood e verificare che gli accessori siano adatti al proprio modello e alla regione di utilizzo.
- È possibile visualizzare i caratteri ISO 8859-1.
- È possibile visualizzare i caratteri ISO 8859-5 o ISO 8859-1. Impostare "Russian" in [<Impostazioni iniziali>](#) (pagina 38) su "On".
- La funzione RDS non funziona se tale servizio non è fornito dalle emittenti.
- Nel presente documento, se l'indicatore di descrizione si accende, significa che viene visualizzato uno stato. Per informazioni dettagliate sul display dello stato, fare riferimento alla sezione [<Funzionamento di base>](#) (pagina 32).
- Le illustrazioni nel display e nel pannello riportate nel presente manuale sono esempi utilizzati per spiegare più chiaramente l'utilizzo dei comandi. Pertanto, ciò che viene visualizzato sul display nelle illustrazioni può differire da ciò che realmente appare sul display dell'unità; parte delle illustrazioni potrebbe non essere visualizzata.

## Modo d'impiego dei CD

- Non toccare la superficie registrata del CD.
- Non fissare del nastro adesivo ecc. sul CD. Inoltre, non usare CD su cui sia stato applicato del nastro adesivo.
- Non usare accessori per dischi.
- Pulire il CD partendo dal centro del disco verso il bordo esterno.
- Per rimuovere un CD dall'unità, estrarlo tenendolo in posizione orizzontale.
- Se il foro centrale del CD o il bordo esterno hanno delle sbavature, utilizzare il CD solo dopo averle eliminate usando una penna a sfera ecc.

## CD non utilizzabili

- Non è possibile utilizzare CD di forma non rotonda.

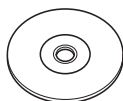

- Non è possibile usare dei CD colorati sulla superficie di registrazione o dei CD sporchi.

- Questa unità è in grado di riprodurre soltanto CD



Questa unità potrebbe non riprodurre correttamente i CD non recanti tali marchi.

- Non è possibile riprodurre i CD-R o i CD-RW non finalizzati. (Per ulteriori informazioni sul processo di finalizzazione, fare riferimento al software di masterizzazione per CD-R/CD-RW e alle istruzioni per l'uso del registratore.)
- Non è possibile utilizzare CD da tre pollici (8 cm). Il tentativo di inserimento con l'uso di un adattatore può causare malfunzionamenti.

## Nomi dei componenti e funzioni

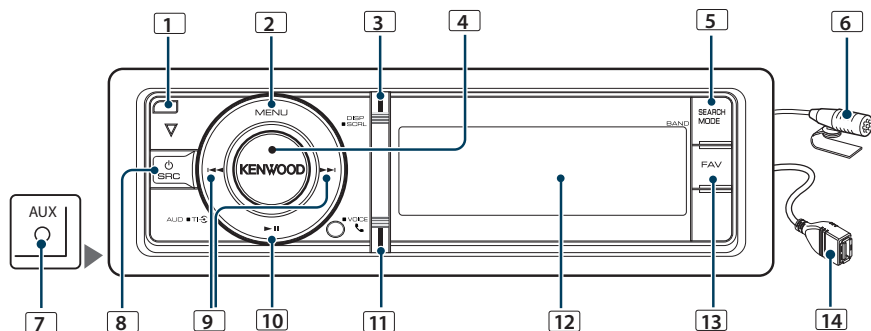

### 1 Tasto di rilascio

Per abbassare il frontalino in posizione di apertura ed inserire o estrarre un CD (premere il tasto).

### 2 Tasto [MENU]

Per selezionare un brano o impostare funzioni. Vedere <Funzionamento dell'elenco menu> (pagina 8).

### 3 Tasto [DISP]

Per cambiare la voce sul display (premere il tasto).

### 4 Manopola [VOL]

Per regolare il volume (ruotare la manopola).  
Per selezionare una voce dell'elenco menu (ruotare e premere la manopola). Per informazioni dettagliate vedere <Funzionamento dell'elenco menu> (pagina 8).  
KDC-BT60U : Per attivare o disattivare la funzione di informazioni sul traffico (tenere premuto il tasto per almeno 1 secondo).

KDC-6047U : Per eseguire una chiamata vocale (tenere premuto il tasto per almeno 1 secondo).

### 5 Tasto [SEARCH MODE]

Per accedere al modo di ricerca (iPod), spostarsi tra le cartelle (file audio), ecc. Per ulteriori dettagli, vedere il funzionamento di ciascuna sorgente descritta a pagina 10 o successive.

### 6 Microfono (KDC-BT60U)

Il microfono per il vivavoce è fornito in dotazione. Se è impossibile riconoscere la voce a causa del basso volume del microfono o dei rumori nel veicolo, regolare le impostazioni del microfono in <Impostazione Bluetooth> (pagina 50).

### 7 Terminale di ingresso ausiliario

È possibile collegare dispositivi audio portatili con una mini spina (3,5 mm Ø).

- Utilizzare un cavo mini-plug di tipo stereo senza resistenza.

### 8 Tasto [SRC]

Per accendere l'unità e selezionare la sorgente (premere il tasto).

Per spegnere l'unità (tenere premuto il tasto per almeno 1 secondo).

### 9 Tasti [◀◀] / [▶▶]

Per selezionare una stazione, un brano e le voci di impostazione (premere il tasto).

### 10 Tasto [▶II]

Per avviare o interrompere la riproduzione di un CD, file audio e iPod (premere il tasto).

Per selezionare il modo di rimozione e rimuovere il dispositivo USB o l'iPod (premere il tasto per almeno 2 secondi).

### 11 Tasto [Bluetooth] (KDC-BT60U)

Per accedere al modo Bluetooth (premere il tasto).

### Tasto [TI] (KDC-6047U)

Per attivare o disattivare la funzione di informazioni sul traffico (premere il tasto).

Per accedere al modo Bluetooth (tenere premuto il tasto per almeno 1 secondo).

### 12 Finestra di visualizzazione

### 13 Tasto [FAV]

Per richiamare una voce registrata tra i preferiti (premere il tasto).

Per registrare tra i Preferiti (tenere premuto il tasto per almeno 1 secondo).

### 14 Terminale USB

È possibile collegare un dispositivo USB o un iPod.



# Funzioni generali

## Prima dell'uso

### Uscire dal modo dimostrativo

Disattivare il modo dimostrativo al primo utilizzo dopo l'installazione.

- 1 Per uscire dal modo dimostrativo premere la manopola [VOL] quando viene visualizzato il messaggio "To cancel Demo press the volume knob" (15 secondi circa).
- 2 Premere la manopola [VOL] per selezionare "YES", quindi premere la manopola [VOL].



- Il modo dimostrativo può essere annullato anche in "DEMO Mode" nel modo Elenco menu. Vedere <Impostazione del modo dimostrativo> (pagina 39).

## Operazioni comuni

### Selezione dell'alimentazione e della sorgente

Per accendere l'apparecchio premere il tasto [SRC].

Quando l'unità è accesa, selezionare una sorgente.

- Modo di selezione 1 della sorgente: Premere il tasto [SRC], quindi ruotare la manopola [VOL]. Per impostare la sorgente selezionata, premere la manopola [VOL].
- Modo di selezione 2 della sorgente: Ogni volta che si preme il tasto [SRC] si scorrono le diverse sorgenti.  
Sintonizzatore ("TUNER") → Audio Bluetooth ("BT AUDIO") (solo KDC-BT60U) → USB ("USB") o iPod ("iPod") → Ingresso ausiliario ("AUX") → Standby ("STANDBY") → Sintonizzatore...  
Tenendo premuto il tasto [SRC] per almeno 1 secondo, si spegne l'apparecchio.



- Il modo di selezione della sorgente può essere impostato in "SRC Select" in <Impostazioni iniziali> (pagina 38).
- Inizialmente la sorgente ingresso ausiliario è impostata su "OFF". Impostare la funzione "Built in AUX" descritta in <Impostazioni iniziali> (pagina 38) su "ON".
- Quando si collega un accessorio opzionale, viene visualizzato il nome sorgente di ciascun dispositivo.
- Quando il sistema riconosce un iPod collegato, il display non visualizza più "USB" ma "iPod".

- Dopo 20 minuti in modalità standby, l'unità si spegne automaticamente per non consumare la batteria del veicolo. Il tempo che deve trascorrere prima che si spenga l'unità può essere impostato sotto a "Power Off Wait" in <Impostazioni iniziali> (pagina 38).

### Volume

Ruotando la manopola [VOL] si regola il volume audio.

## Funzionamento dell'elenco menu

La procedura base per utilizzare questa funzione è descritta di seguito. Le singole voci della funzione sono descritte nelle procedure operative.

### 1 Selezionare la sorgente

Premere il tasto [SRC]. Ruotare la manopola [VOL] e premerla quando viene visualizzata la voce desiderata.

Le voci delle funzioni variano da sorgente a sorgente. Per un elenco delle voci della funzione. Vedere <Elenco menu> (pagina 62).

➤ Modo di selezione 2 della sorgente: Premendo più volte il tasto [SRC] è possibile passare da una sorgente all'altra.

### 2 Accedere al modo Elenco menu Premere il tasto [MENU].

### 3 Selezionare la voce di impostazione Ruotare la manopola [VOL] e premerla quando viene visualizzata la voce desiderata.

Ripetere l'operazione finché la voce di impostazione desiderata risulta selezionata.

➤ Premere il tasto [MENU] per ritornare alla voce precedente.

### Esempio di funzionamento:

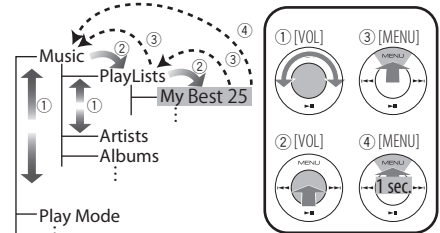

In questo manuale la selezione qui sopra viene indicata come

**Selezionare "Music" > "Playlists" > "My Best 25".**



#### 4 Impostazione

- Quando l'icona "PUSH" viene visualizzata (sul lato destro del display)  
Ruotare la manopola [VOL] per selezionare il valore di un'impostazione, quindi premere la manopola [VOL].
- Quando l'icona "PUSH" non viene visualizzata  
Premere il tasto [◀◀] o [▶▶] per selezionare il valore di un'impostazione.

#### 5 Uscire dal modo di Elenco menu

Tenere premuto il tasto [MENU] per almeno 1 secondo per ritornare alla prima gerarchia.  
Premere il tasto [MENU] nella prima gerarchia per uscire dal modo Elenco menu.



- Non è possibile impostare la voce se è visualizzata l'icona "X".

# Funzionamento dell'iPod/iPhone

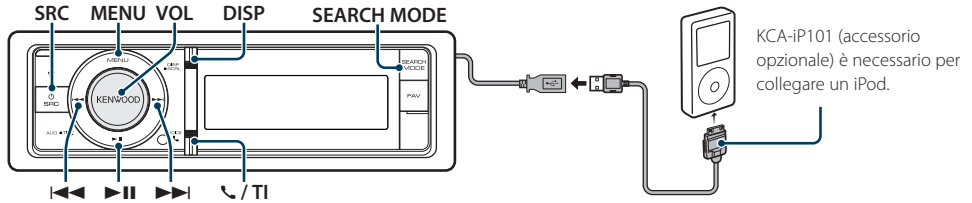

## Funzionamento di base

### Riproduzione da iPod

#### • Collegare un iPod

Una volta collegato, la sorgente si attiva automaticamente e inizia la riproduzione di un brano.

#### • Selezionare la sorgente iPod

Premere il tasto [SRC]. Ruotare la manopola [VOL] e premerla quando viene visualizzata la voce desiderata.

Selezionare il display "iPod".

↳ Modo di selezione 2 della sorgente: Premendo più volte il tasto [SRC] è possibile passare da una sorgente all'altra.

### Selezione del brano

Premere il tasto [◀◀] o [▶▶].

### Avanzamento o riavvolgimento rapido

Tenere premuto il tasto [◀◀] o [▶▶].

### Pausa e riproduzione

Premere il tasto [▶||] per sospendere o riprendere la riproduzione.

### Rimozione dell'iPod

Premere il tasto [▶||] per almeno 2 secondi.

L'unità accede al modo di rimozione del dispositivo USB (viene visualizzato "USB REMOVE") e l'iPod può essere rimosso in sicurezza.

## Selezione di un brano mediante ricerca nell'iPod

Display	Voci
"Music"	
"Playlists"	Elenchi di riproduzione
"Artists"	Artisti
"Albums"	Album
"Songs"	Brani
"Podcasts"	Podcast
"Genres"	Generi
"Composers"	Compositori

### 1 Selezionare la sorgente iPod

### 2 Accedere al modo Elenco menu

Premere il tasto [MENU].

### 3 Ruotare la manopola [VOL] e premerla quando viene visualizzata la voce desiderata.

Selezionare "Music".

### 4 Selezionare un brano

Tipo di operazione	Operazione
Spostamento tra le voci	Ruotare la manopola [VOL].
Selezione di una voce	Premere la manopola [VOL].
Ricerca rapida	Premere il tasto [DISP] o [↶] / [TI] per scorrere verso l'alto o verso il basso, saltando di pagina in pagina Premere il tasto [DISP] o [↶] / [TI] per almeno 1 secondo per scorrere rapidamente verso l'alto o verso il basso in modo continuo. Premere nuovamente il tasto per arrestare lo scorrimento.
Ritorno alla voce precedente	Premere il tasto [MENU].
Ritorno al menu precedente	Premere il tasto [MENU] per almeno 1 secondo.

↳ Per esempio: Ricerca per nome artista.

Ruotare la manopola [VOL] e premerla quando viene visualizzata la voce desiderata.

Selezionare "Music" > "Artists" > nome dell'artista > nome dell'album > titolo del brano

## Annullamento del modo Elenco menu

Premere il tasto [MENU] per almeno 1 secondo, quindi premerlo di nuovo brevemente.



- L'unità memorizza la posizione in cui si è trovato un brano nel modo di ricerca. Quando si accede al modo Elenco menu dopo aver cercato un brano, la posizione memorizzata viene visualizzata. Tenere premuto il tasto [MENU] per almeno 1 secondo per passare alla prima gerarchia, selezionare una voce di menu e impostarne i parametri.
- I caratteri che non possono essere visualizzati sono lasciati vuoti. Se nessuno dei caratteri può essere visualizzato, vengono visualizzati i nomi e le cifre delle voci di ricerca.

Voci	Display	Voci	Display
Elenchi di riproduzione	"PLIST****"	Podcast	"PDCT****"
Artisti	"ART****"	Generi	"GEN****"
Album	"ALB****"	Compositori	"COM****"
Brani	"PRGM****"		

## Modo riproduzione

È possibile selezionare un modo di riproduzione, come la riproduzione casuale e la riproduzione ripetuta.

### 1 Selezionare la sorgente iPod

### 2 Accedere al modo Elenco menu

Premere il tasto [MENU].

### 3 Ruotare la manopola [VOL] e premerla quando viene visualizzata la voce desiderata.

Selezionare "Play Mode".

### 4 Selezionare il modo di riproduzione

Ruotare la manopola [VOL].

Display	Descrizione
"Play Mode"	
"iPod by Hand"	Quando è impostata su "ON", consente di controllare l'iPod tramite il comando sull'iPod. "ON"/"OFF"
"Folder Random"	Quando è impostata su "ON", riproduce i brani nella cartella in ordine casuale. "ON"/"OFF"
"All Random"	Quando è impostato su "ON", riproduce tutti i brani dell'iPod in modo casuale. "ON"/"OFF"
"File Repeat"	Quando è impostata su "ON", riproduce ripetutamente i brani. "ON"/"OFF"

( \_\_ : impostazione predefinita)

## 5 Impostazione

Premere il tasto [◀◀] o [▶▶].

## 6 Uscire dal modo Elenco menu

Premere il tasto [MENU] per almeno 1 secondo, quindi premerlo di nuovo brevemente.

## Osservazioni

### • All Random (Tutto casuale)

- Il tempo necessario per l'attivazione della funzione Tutto casuale potrebbe aumentare a seconda del numero di brani contenuti nell'iPod.
- L'attivazione della funzione Tutto casuale commuta la voce di ricerca dell'iPod su "Songs". Questa voce di ricerca non cambia neppure quando la funzione Tutto casuale viene disattivata.
- Se la voce di ricerca viene commutata su ricerca il brano mentre la funzione Tutto casuale è attiva, la funzione Tutto casuale viene disattivata e i brani nella voce di ricerca vengono riprodotti in ordine casuale.

### • iPod by Hand (Controllo iPod in modalità manuale)

Consente di controllare l'iPod tramite il comando sull'iPod.



- Nel controllo iPod in modalità manuale, non è possibile controllare l'iPod utilizzando questa unità.
- Questa modalità non è compatibile con la visualizzazione delle informazioni sui brani. Sul display viene visualizzato "iPod by Hand Mode".
- È possibile controllare l'iPod se questo è conforme alla funzione di controllo iPod.

# Funzionamento dell'iPod/iPhone

## Impostazione dell'iPod

È possibile selezionare le seguenti voci di impostazione dell'iPod.

### 1 Selezionare la sorgente iPod

### 2 Accedere al modo Elenco menu

Premere il tasto [MENU].

### 3 Ruotare la manopola [VOL] e premerla quando viene visualizzata la voce desiderata.

Selezionare "Settings".

### 4 Selezionare la voce di impostazione

Ruotare la manopola [VOL] e premerla quando viene visualizzata la voce desiderata.

Display	Descrizione
"Settings"	
"Skip Search"	Imposta il rapporto dei salti eseguiti con <Ricerca con salto> (pagina 14). "0.5%" / "1%" / "5%" / "10%"
"Delete My Playlist"	Elimina il mio elenco di riproduzione registrato. Per il funzionamento vedere <Eliminazione di un brano dall'elenco di riproduzione> (pagina 15). "One" / "All" → "Yes" / "No"

( \_\_\_ : impostazione predefinita)

## 5 Impostazione

- Quando l'icona "[PUSH]" viene visualizzata (sul lato destro del display)

Ruotare la manopola [VOL] per selezionare il valore di un'impostazione, quindi premere la manopola [VOL].

- Quando l'icona "[PUSH]" non viene visualizzata  
Premere il tasto [◀◀] o [▶▶] per selezionare il valore di un'impostazione.

## 6 Uscire dal modo Elenco menu

Premere il tasto [MENU] per almeno 1 secondo, quindi premerlo di nuovo brevemente.



- L'impostazione di "Skip Search" in <Impostazione dell'iPod> (pagina 12) e quella in <Impostazione USB> (pagina 17) sono sempre le stesse. La modifica dell'impostazione di una si riflette sull'altra.

## Selezione del modo di ricerca

È possibile scegliere il metodo di ricerca più adeguato per il brano desiderato tra 4 tipi di modo di ricerca.

### Riproduzione normale

Display	Descrizione
"Direct Search"	È possibile cercare rapidamente il brano desiderato specificando la voce di ricerca (artista, album, ecc.) e l'iniziale. Vedere <Ricerca diretta> (pagina 13).
"Related Search"	Ricerca i brani dello stesso artista o dello stesso genere di quello riprodotto al momento. Vedere <Ricerca correlata> (pagina 13).
"Recall My Playlist"	Registra un brano nel mio elenco di riproduzione e lo riproduce.
"Delete My Playlist"	Vedere <Il mio elenco di riproduzione> (pagina 15).
"Register My P-list"	

### Ricerca

Display	Descrizione
"Direct Search"	È possibile cercare rapidamente il brano desiderato specificando la voce di ricerca (artista, album, ecc.) e l'iniziale. Vedere <Ricerca diretta> (pagina 13).
"Alphabet Search"	È possibile selezionare un carattere alfabetico dall'elenco nella voce di ricerca (artista, album, ecc.) attualmente selezionata. Vedere <Ricerca in ordine alfabetico> (pagina 14).
"Skip Search"	Il numero di brani da saltare è determinato dal rapporto del numero totale di brani nell'elenco attualmente selezionato. Vedere <Ricerca con salto> (pagina 14).
"Register My P-list"	Registra un brano in Il mio elenco di riproduzione. Vedere <Il mio elenco di riproduzione> (pagina 15).

## 1 Selezionare la sorgente iPod

Premere il tasto [SRC]. Ruotare la manopola [VOL] e premerla quando viene visualizzata la voce desiderata.

Selezionare il display "iPod".

☞ Modo di selezione 2 della sorgente: Premendo più volte il tasto [SRC] è possibile passare da una sorgente all'altra.

## 2 Accedere al modo di ricerca

Premere il tasto [SEARCH MODE].

## 3 Selezionare il modo di ricerca

Ruotare la manopola [VOL].

## 4 Avviare il modo di ricerca

Premere la manopola [VOL].

## Annullamento del modo di ricerca

Premere il tasto [SEARCH MODE].

## Ricerca diretta

È possibile cercare rapidamente il brano desiderato specificando la voce di ricerca (artista, album, ecc..) e l'iniziale.

### 1 Selezionare la sorgente iPod

2 Premere il tasto [SEARCH MODE].

### 3 Accedere al modo di ricerca diretta

Ruotare la manopola [VOL] e premerla quando viene visualizzata la voce desiderata. Selezionare "Direct Search".

### 4 Selezionare la voce di ricerca

Ruotare la manopola [VOL] e premerla quando viene selezionata la voce di ricerca desiderata.

Display	Items	Display	Items
"PLAYLISTS"	Elenchi di riproduzione	"PODCASTS"	Podcast
"ARTISTS"	Artisti	"GENRES"	Generi
"ALBUMS"	Album	"COMPOSERS"	Compositori
"SONGS"	Brani		

### 5 Selezionare il carattere da cercare

Tipo di operazione	Operazione
Spostamento tra le voci	Ruotare la manopola [VOL].
Selezione di una voce	Premere la manopola [VOL].
Passaggio alla colonna successiva	Premere il tasto [◀◀] o [▶▶].

È possibile inserire fino a 3 caratteri.

### 6 Confermare l'iniziale selezionata

Ruotare la manopola [VOL] e premerla quando viene visualizzata la voce desiderata. Selezionare "DONE".

Avviare la ricerca. Al termine della ricerca, il modo di ricerca musica viene selezionato nuovamente in corrispondenza della posizione del carattere selezionato.

A questo punto è necessario effettuare una ricerca. Vedere il passo 4 di <Selezione di un brano mediante ricerca nell'iPod> (pagina 10) per selezionare un brano.

## Annullamento della ricerca diretta

Premere il tasto [SEARCH MODE].



- I caratteri che si possono inserire sono caratteri alfabetici (dalla A alla Z), caratteri numerici (0 - 9) e " \* ".
- " \* " indica caratteri diversi dai caratteri alfabetici e numerici. Non si possono più inserire caratteri quando si inserisce " \* " nella prima posizione.
- Se la prima stringa di caratteri inizia con l'articolo "a", "an" o "the" nel modo di ricerca diretta la ricerca viene effettuata senza tener conto dell'articolo.

## Ricerca correlata

Ricerca i brani dello stesso artista o dello stesso genere di quello riprodotto al momento.

### 1 Riprodurre il brano sull'iPod

2 Premere il tasto [SEARCH MODE].

### 3 Accedere al modo di ricerca correlata

Ruotare la manopola [VOL] e premerla quando viene visualizzata la voce desiderata. Selezionare "Related Search".

### 4 Selezionare la voce di ricerca

Ruotare la manopola [VOL] e premerla quando viene selezionata la voce di ricerca desiderata.

Display	Ricerca brano
"Search Artist"	Visualizza gli album dello stesso artista.
"Search Album"	Visualizza i brani dell'album nel quale è contenuto quello in riproduzione.
"Search Genre"	Visualizza gli artisti dello stesso genere.
"Search Composer"	Visualizza l'album che comprende i brani creati dallo stesso compositore.

A questo punto è necessario effettuare una ricerca. Vedere il passo 4 di <Selezione di un brano mediante ricerca nell'iPod> (pagina 10) per selezionare un brano.

## Annullamento della ricerca correlata

Premere il tasto [SEARCH MODE].



- La ricerca correlata non può essere eseguita durante la riproduzione di un podcast.
- Se il brano riprodotto non contiene informazioni sulle voci di ricerca o se non sono stati trovati brani, viene visualizzato "Not Found".

# Funzionamento dell'iPod/iPhone

## Ricerca in ordine alfabetico

È possibile selezionare un brano in base alla lettera. Questa funzione ricerca i brani il cui nome contiene il o i caratteri indicati nella lista di voci di ricerca selezionata (artista, album, ecc.)

### 1 Selezionare la sorgente iPod

#### 2 Accedere al modo di ricerca

Premere il tasto [MENU].

Ruotare la manopola [VOL] e premerla quando viene visualizzata la voce desiderata.

Selezionare "Music" > voce.

#### 3 Accedere al modo di ricerca in ordine alfabetico

Premere il tasto [SEARCH MODE].

Ruotare la manopola [VOL] e premerla quando viene visualizzata la voce desiderata.

Selezionare "Alphabet Search".

#### 4 Cercare la voce

Tipo di operazione	Operazione
Selezionare il carattere	Premere il tasto [DISP] o [ ] / [TI].
Spostamento tra le voci	Ruotare la manopola [VOL].
Selezione di una voce	Premere la manopola [VOL].
Ritorno alla voce precedente	Premere il tasto [MENU].

A questo punto è necessario effettuare una ricerca. Vedere il passo 4 di <Selezione di un brano mediante ricerca nell'iPod> (pagina 10) per selezionare un brano.

## Annullamento della ricerca in ordine alfabetico

Premere il tasto [SEARCH MODE].



- Il tempo necessario per la ricerca in ordine alfabetico può diventare lungo a seconda del numero brani o voci dell'iPod.
- Se la prima stringa di caratteri inizia con un articolo "a", "an" o "the" nel modo di ricerca in ordine alfabetico, la ricerca viene eseguita ignorando l'articolo.

## Ricerca con salto

È possibile scorrere verso l'alto o verso il basso, a seconda del numero delle voci di ricerca selezionate, in modo da poter commutare rapidamente la posizione di visualizzazione.

### 1 Selezionare la sorgente iPod

#### 2 Accedere al modo di ricerca

Premere il tasto [MENU].

Ruotare la manopola [VOL] e premerla quando viene visualizzata la voce desiderata.

Selezionare "Music" > voce.

#### 3 Premere il tasto [SEARCH MODE].

#### 4 Accedere al modo di ricerca con salto

Ruotare la manopola [VOL] e premerla quando viene visualizzata la voce desiderata.

Selezionare "Skip Search".

#### 5 Cercare la voce

Tipo di operazione	Operazione
Spostamento tra le voci	Ruotare la manopola [VOL].
Selezione di una voce	Premere la manopola [VOL].
Ricerca con salto brani	Premere il tasto [DISP] o [ ] / [TI]. Tenendo premuto questo tasto per almeno 3 secondi, il salto dei brani passa al 10% indipendentemente dall'impostazione effettuata.
Imposta il rapporto dei salti eseguiti	Premere il tasto [ ] o [ ].
Ritorno alla voce precedente	Premere il tasto [MENU].

A questo punto è necessario effettuare una ricerca. Vedere il passo 4 di <Selezione di un brano mediante ricerca nell'iPod> (pagina 10) per selezionare un brano.

## Annullamento della ricerca con salto

Premere il tasto [SEARCH MODE].



- Impostare il rapporto con "Skip Search" in <Impostazione dell'iPod> (pagina 12).

## Il mio elenco di riproduzione

Consente di registrare i brani preferiti nell'elenco di riproduzione di questa unità. È possibile registrare fino a 10 brani nell'elenco di riproduzione.

### Registrazione di brani nell'elenco di riproduzione

#### 1 Riprodurre il brano da registrare

#### 2 Premere il tasto [SEARCH MODE].

#### 3 Registrare il brano

Ruotare la manopola [VOL] e premerla quando viene visualizzata la voce desiderata.

Selezionare "Register My Playlist"

Viene visualizzato "## Stored (numero registrazione)".



- Creare un elenco di riproduzione dai brani memorizzati in un iPod. Se si prova a registrare un brano memorizzato in un iPod diverso, appare "No Information", quindi appare "Delete My Playlist". Selezionare "Yes" per eliminare l'elenco di riproduzione quando si intende ricrearlo.
- Il brano visualizzato nel modo di ricerca brano può essere registrato allo stesso modo. Per informazioni su come utilizzare la funzione di ricerca brano, vedere <Selezione di un brano mediante ricerca nell'iPod> (pagina 10).
- Se si prova a registrare l'undicesimo brano, viene visualizzato "Memory Full" e non è possibile registrarlo. Per registrare il brano, eliminare un brano non necessario.
- Non registrare i podcast. Potrebbero venire registrati brani non desiderati o la riproduzione potrebbe non venire eseguita correttamente.

### Riproduzione di un brano nell'elenco di riproduzione

#### 1 Premere il tasto [SEARCH MODE].

#### 2 Accedere al modo Il mio elenco di riproduzione

Ruotare la manopola [VOL] e premerla quando viene visualizzata la voce desiderata.

Selezionare "Recall My Playlist"

#### 3 Riprodurre un brano dall'elenco di riproduzione

Ruotare la manopola [VOL] e premerla quando viene visualizzata la voce desiderata.

Selezionare il brano da riprodurre.



- Disattivando ACC o spegnendo l'unità il modo Il mio elenco di riproduzione viene annullato.
- È possibile che la fine del brano venga tagliata, a meno che questo finisca con un silenzio di almeno 1 secondo.
- La riproduzione casuale non può essere eseguita durante la riproduzione di un brano dell'elenco di riproduzione.

### Eliminazione di un brano dall'elenco di riproduzione

#### 1 Premere il tasto [SEARCH MODE].

#### 2 Accedere al modo di eliminazione dell'elenco di riproduzione

Ruotare la manopola [VOL] e premerla quando viene visualizzata la voce desiderata.

Selezionare "Delete My Playlist"

#### 3 Ruotare la manopola [VOL] e premerla quando viene visualizzata la voce desiderata.

Selezionare "Delete One" o "Delete All".

Selezionando "Delete All" si va al passo 5 e vengono eliminati tutti i brani.

#### 4 Ruotare la manopola [VOL] e premerla quando viene visualizzata la voce desiderata.

Selezionare il brano da eliminare.

#### 5 Ruotare la manopola [VOL] e premerla quando viene visualizzata la voce desiderata.

Selezionare "Yes".

Viene visualizzato "Complete".



- È anche possibile eliminare tutti i brani dall'elenco di riproduzione selezionando "Delete My Playlist" descritto nella sezione <Impostazione dell'iPod> (pagina 12).
- Se si collega un iPod diverso da quello registrato a Il mio elenco di riproduzione, "Delete One" e "Delete All" non appariranno e verranno eliminati tutti i brani.

# Funzionamento del dispositivo USB

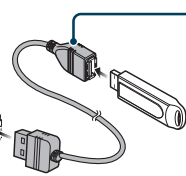
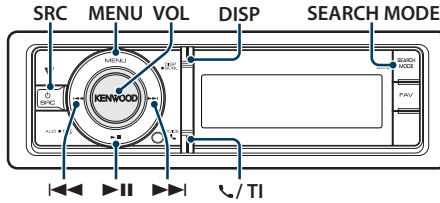

Per il collegamento del dispositivo USB si consiglia di usare un cavo CA-U1EX (accessorio opzionale)

## Funzionamento di base

### Riproduzione di un dispositivo USB

#### • Collegare un dispositivo USB

Una volta collegato, la sorgente si attiva automaticamente e inizia la riproduzione di un brano.

#### • Selezionare la sorgente USB

Premere il tasto [SRC]. Ruotare la manopola [VOL] e premerla quando viene visualizzata la voce desiderata.

Selezionare il display "USB".

☞ Modo di selezione 2 della sorgente: Premendo più volte il tasto [SRC] è possibile passare da una sorgente all'altra.

### Passaggio alla cartella successiva

Premere il tasto [SEARCH MODE].

### Selezione del brano

Premere il tasto [◀◀] o [▶▶].

### Avanzamento o riavvolgimento rapido

Tenere premuto il tasto [◀◀] o [▶▶].



• Nessuna emissione di suoni durante la riproduzione del file audio.

### Pausa e riproduzione

Premere il tasto [▶||] per sospendere o riprendere la riproduzione.

### Rimozione del dispositivo USB

Premere il tasto [▶||] per almeno 2 secondi.

L'unità accede al modo di rimozione del dispositivo USB (viene visualizzato "USB REMOVE") e il dispositivo USB può essere rimosso in sicurezza.

## Ricerca di file

Selezione del file da ascoltare tra quelli contenuti nel dispositivo da cui si sta riproducendo.

### Dispositivo USB

Display	Voci
"Music"	Elenco dei nomi delle cartelle o dei file.

### Supporto Music Editor

Display	Voci
"Music"	
"Playlists"	Elenchi di riproduzione
"Artists"	Artisti
"Albums"	Album
"Songs"	Brani
"Genres"	Generi

### 1 Selezionare la sorgente USB

### 2 Accedere al modo Elenco menu

Premere il tasto [MENU].

### 3 Ruotare la manopola [VOL] e premerla quando viene visualizzata la voce desiderata.

Selezionare "Music".



### 4 Selezionare un file

Tipo di operazione	Operazione
Spostamento tra le voci	Ruotare la manopola [VOL].
Selezione di una voce	Premere la manopola [VOL].
Ricerca rapida	Premere il tasto [DISP] o [↶] / [TI] per scorrere verso l'alto o verso il basso, saltando di pagina in pagina Premere il tasto [DISP] o [↶] / [TI] per almeno 1 secondo per scorrere rapidamente verso l'alto o verso il basso in modo continuo. Premere nuovamente il tasto per arrestare lo scorrimento.
Ritorno alla voce precedente	Premere il tasto [MENU].
Ritorno al menu precedente	Premere il tasto [MENU] per almeno 1 secondo.



➤ Per esempio: Ricerca di .

Ruotare la manopola [VOL] e premerla quando viene visualizzata la voce desiderata.

Selezionare "Music" >  >  > 

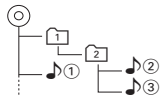

### Annullamento del modo Elenco menu

Premere il tasto [MENU] per almeno 1 secondo, quindi premerlo di nuovo brevemente.



- Quando si cerca un brano in modo di ricerca file, l'unità memorizza la posizione del brano in riproduzione dopo la ricerca. Per impostare una voce di menu diversa dopo avere cercato un brano, tenere premuto il tasto [MENU] per almeno 1 secondo per passare alla prima gerarchia.

## Modo riproduzione

È possibile selezionare un modo di riproduzione, come la riproduzione casuale e la riproduzione ripetuta.

### 1 Selezionare la sorgente USB

### 2 Accedere al modo Elenco menu

Premere il tasto [MENU].

### 3 Ruotare la manopola [VOL] e premerla quando viene visualizzata la voce desiderata.

Selezionare "Play Mode".

### 4 Selezionare il modo di riproduzione

Ruotare la manopola [VOL].

Display	Descrizione
"Play Mode"	
"File Scan"	Quando è impostata su "ON", riproduce l'introduzione dei brani nella cartella in maniera consecutiva. "ON"/"OFF"
"Folder Random"	Quando è impostata su "ON", riproduce i brani nella cartella in ordine casuale. "ON"/"OFF"
"File Repeat"	Quando è impostata su "ON", riproduce ripetutamente i brani. "ON"/"OFF"
"Folder Repeat"	Quando è impostata su "ON", riproduce ripetutamente i brani nella cartella. "ON"/"OFF"

( \_\_ : impostazione predefinita)

## 5 Impostazione

Premere il tasto [] o [].

## 6 Uscire dal modo Elenco menu

Premere il tasto [MENU] per almeno 1 secondo, quindi premerlo di nuovo brevemente.

## Impostazione USB

È possibile selezionare le seguenti voci di impostazione USB.

### 1 Selezionare la sorgente USB

### 2 Accedere al modo Elenco menu

Premere il tasto [MENU].

### 3 Ruotare la manopola [VOL] e premerla quando viene visualizzata la voce desiderata.

Selezionare "Settings".

### 4 Selezionare la voce di impostazione

Ruotare la manopola [VOL] e premerla quando viene visualizzata la voce desiderata.

Display	Descrizione
"Settings"	
"Skip Search"	Imposta il rapporto dei salti eseguiti con <Ricerca con salto> (pagina 14). "0.5%"/"1%"/"5%"/"10%"

( \_\_ : impostazione predefinita)

### 5 Impostazione

Premere il tasto [] o [].

### 6 Uscire dal modo Elenco menu

Premere il tasto [MENU] per almeno 1 secondo, quindi premerlo di nuovo brevemente.



- L'impostazione di "Skip Search" in <Impostazione dell'iPod> (pagina 12) e quella in <Impostazione USB> (pagina 17) sono sempre le stesse. La modifica dell'impostazione di una si riflette sull'altra.

# Funzionamento del dispositivo USB

## Ricerca con salto brani

È possibile scorrere verso l'alto o verso il basso, a seconda del numero delle voci di ricerca selezionate, in modo da poter commutare rapidamente la posizione di visualizzazione.

### 1 Selezionare la sorgente USB

### 2 Accedere al modo di di ricerca file

Premere il tasto [MENU].

Ruotare la manopola [VOL] e premerla quando viene visualizzata la voce desiderata.

Selezionare "Music" > voce.

### 3 Accedere al modo di ricerca con salto

Premere il tasto [SEARCH MODE].

### 4 Ricercare il brano

Tipo di operazione	Operazione
Spostamento tra le voci	Ruotare la manopola [VOL].
Selezione di una voce	Premere la manopola [VOL].
Ricerca con salto brani	Premere il tasto [DISP] o [ ] / [TI]. Tenendo premuto questo tasto per almeno 3 secondi, il salto dei brani passa al 10% indipendentemente dall'impostazione effettuata.
Imposta il rapporto dei salti eseguiti	Premere il tasto [◀◀] o [▶▶].
Ritorno alla voce precedente	Premere il tasto [MENU].

Dopo questo passo, vedere il passo 4 di <Ricerca di file> (pagina 16) per selezionare un brano.

### Annullamento della ricerca con salto

Premere il tasto [SEARCH MODE].



- Questa operazione è disponibile soltanto per i file registrati nel database creato con KENWOOD Music Editor.
- Impostare il rapporto con "Skip Search" in <Impostazione USB> (pagina 17).

## Funzione del telecomando

### Ricerca diretta del brano

Ricerca di brani inserendo il numero di file.

#### 1 Accedere al modo di ricerca diretta brano

Premere il tasto [DIRECT] sul telecomando.

#### 2 Inserire il numero del brano

Premere i tasti numerici sul telecomando.

#### 3 Ricercare il brano

Premere il tasto [◀◀] o [▶▶].

### Annullamento della ricerca diretta del brano

Premere il tasto [DIRECT].



- La ricerca diretta del brano non può essere eseguita durante la riproduzione di "Music Editor", la riproduzione casuale o la scansione.

# Funzionamento dei dischi musicali/file audio

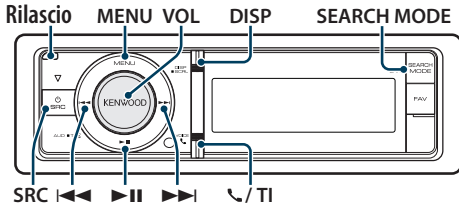

## Funzionamento di base

### Apertura del frontalino

Premere il tasto di apertura.



- Spingere il frontalino verso sinistra e riportarlo nella posizione precedente.

### Riproduzione di un disco

- Inserire un disco.

Una volta inserito, la sorgente si attiva automaticamente e inizia la riproduzione di un brano.

Quando viene inserito un CD, l'indicatore "CD-IN" è attivato.

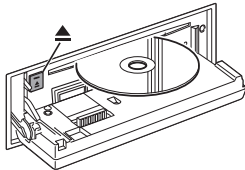

- **Selezionare la sorgente CD**

Premere il tasto [SRC]. Ruotare la manopola [VOL] e premerla quando viene visualizzata la voce desiderata.

Selezionare il display "CD".

- Modo di selezione 2 della sorgente: Premendo più volte il tasto [SRC] è possibile passare da una sorgente all'altra.

### Espulsione del disco

Premere il tasto [▲].

### Passaggio alla cartella successiva

Premere il tasto [SEARCH MODE].



- Questa operazione può essere eseguita solo per il file audio.

### Selezione del brano

Premere il tasto [◀◀] o [▶▶].

### Avanzamento o riavvolgimento rapido

Tenere premuto il tasto [◀◀] o [▶▶].



- Nessuna emissione di suoni durante la riproduzione del file audio.

### Pausa e riproduzione

Premere il tasto [▶II] per sospendere o riprendere la riproduzione.

### Funzione della sorgente CD interna

## Ricerca brano

Selezione del brano da ascoltare tra quelli contenuti nel disco da cui si sta riproducendo.

Display	Descrizione
"Music"	Elenco tracce (CD musicale) / Elenco dei nomi delle cartelle o dei file (file audio)

### 1 Selezionare la sorgente CD

### 2 Accedere al modo Elenco menu

Premere il tasto [MENU].

### 3 Ruotare la manopola [VOL] e premerla quando viene visualizzata la voce desiderata.

Selezionare "Music".

### 4 Ricercare il brano

Tipo di operazione	Operazione
Spostamento tra le voci	Ruotare la manopola [VOL].
Selezione di una voce	Premere la manopola [VOL].
Ricerca rapida	<p>Premere il tasto [DISP] o [↶] / [TI] per scorrere verso l'alto o verso il basso, saltando di pagina in pagina</p> <p>Premere il tasto [DISP] o [↷] / [TI] per almeno 1 secondo per scorrere rapidamente verso l'alto o verso il basso in modo continuo. Premere nuovamente il tasto per arrestare lo scorrimento.</p>
Ritorno alla voce precedente	Premere il tasto [MENU].
Ritorno al menu precedente	Premere il tasto [MENU] per almeno 1 secondo.

### Annullamento del modo Elenco menu

Premere il tasto [MENU] per almeno 1 secondo, quindi premerlo di nuovo brevemente.

# Funzionamento dei dischi musicali/file audio

## Modo riproduzione

È possibile selezionare un modo di riproduzione, come la riproduzione casuale e la riproduzione ripetuta.

- 1 Selezionare la sorgente CD**
- 2 Accedere al modo Elenco menu**  
Premere il tasto [MENU].
- 3 Ruotare la manopola [VOL] e premerla quando viene visualizzata la voce desiderata.**  
Selezionare "Play Mode".
- 4 Selezionare il modo di riproduzione**  
Ruotare la manopola [VOL].

### Sorgente CD musicale

Display	Descrizione
"Play Mode"	
"Track Scan"	Quando è impostata su "ON", riproduce l'introduzione dei brani sul disco in maniera consecutiva. "ON" / "OFF"
"Disc Random"	Quando è impostata su "ON", riproduce i brani sul disco in ordine casuale. "ON" / "OFF"
"Track Repeat"	Quando è impostata su "ON", riproduce ripetutamente i brani. "ON" / "OFF"

( \_ : impostazione predefinita)

### Sorgente file audio

Display	Descrizione
"Play Mode"	
"File Scan"	Quando è impostata su "ON", riproduce l'introduzione dei brani sul disco in maniera consecutiva. "ON" / "OFF"
"Folder Random"	Quando è impostata su "ON", riproduce i brani sul disco in ordine casuale. "ON" / "OFF"
"File Repeat"	Quando è impostata su "ON", riproduce ripetutamente i brani. "ON" / "OFF"
"Folder Repeat"	Quando è impostata su "ON", riproduce ripetutamente i brani sul disco. "ON" / "OFF"

( \_ : impostazione predefinita)

### Sorgente multilettore

Display	Descrizione
"Play Mode"	
"Track Scan"	Quando è impostata su "ON", riproduce l'introduzione dei brani sul disco in maniera consecutiva. "ON" / "OFF"
"Disc Random"	Quando è impostata su "ON", riproduce i brani sul disco in ordine casuale. "ON" / "OFF"
"Magazine Random"	Quando è impostata su "ON", riproduce i brani nel multilettore in ordine casuale. "ON" / "OFF"
"Track Repeat"	Quando è impostata su "ON", riproduce ripetutamente i brani. "ON" / "OFF"
"Disc Repeat"	Quando è impostata su "ON", riproduce ripetutamente i brani sul disco. "ON" / "OFF"

( \_ : impostazione predefinita)

## 5 Impostazione

Premere il tasto [◀◀] o [▶▶].

## 6 Uscire dal modo Elenco menu

Premere il tasto [MENU] per almeno 1 secondo, quindi premerlo di nuovo brevemente.

## Funzionamento di base del multilettore (opzionale)

### Selezione della sorgente multilettore

Premere il tasto [SRC]. Ruotare la manopola [VOL] e premerla quando viene visualizzata la voce desiderata.

Selezionare il display "CD CHANGER".

➤ Modo di selezione 2 della sorgente: Premendo più volte il tasto [SRC] è possibile passare da una sorgente all'altra.

### Passaggio al disco successivo

Premere il tasto [SEARCH MODE].

### Selezione del brano

Premere il tasto [◀◀] o [▶▶].

### Avanzamento o riavvolgimento rapido

Tenere premuto il tasto [◀◀] o [▶▶].

### Pausa e riproduzione

Premere il tasto [▶II] per sospendere o riprendere la riproduzione.

*Funzione del telecomando*

## **Ricerca diretta del brano**

---

Per ricercare un brano inserendo il numero di traccia.

### **1 Accedere al modo di ricerca diretta brano**

Premere il tasto [DIRECT] sul telecomando.

### **2 Inserire il numero del brano**

Premere i tasti numerici sul telecomando.

### **3 Ricercare il brano**

Premere il tasto [◀◀] o [▶▶].

### **Annullamento della ricerca diretta del brano**

Premere il tasto [DIRECT].



- La ricerca diretta del brano non può essere eseguita durante la riproduzione casuale o la scansione.

*Funzione del multilettore con telecomando*

## **Ricerca diretta del disco**

---

Ricerca del disco inserendo il numero disco.

### **1 Accedere al modo di ricerca diretta del disco**

Premere il tasto [DIRECT] sul telecomando.

### **2 Inserire il numero del disco**

Premere i tasti numerici sul telecomando.

### **3 Ricercare il disco**

Premere il tasto [FM] o [AM].

### **Annullamento della ricerca diretta del disco**

Premere il tasto [DIRECT].



- La ricerca diretta del disco non può essere eseguita durante la riproduzione casuale o la scansione.
- Inserire "0" per selezionare il disco 10.

# Funzionamento del sintonizzatore

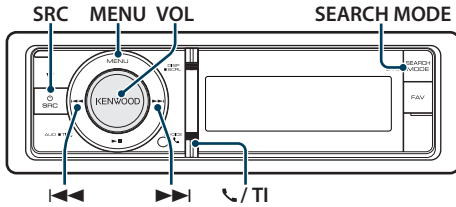

## Funzionamento di base

### Selezione della sorgente sintonizzatore

Premere il tasto [SRC]. Ruotare la manopola [VOL] e premerla quando viene visualizzata la voce desiderata.

Selezionare il display "Tuner".

➤ Modo di selezione 2 della sorgente: Premendo più volte il tasto [SRC] è possibile passare da una sorgente all'altra.

### Selezione della banda ricevente

Premere il tasto [SEARCH MODE].

Premendo il tasto si commuta la banda ricevente (FM1, FM2, FM3, AM).

### Selezione della stazione ricevente

Premere il tasto [◀◀] o [▶▶].

➤ I dettagli della selezione della stazione durante il funzionamento sono impostati in "Seek mode" in <Impostazione del sintonizzatore> (pagina 22).

### Informazioni sul traffico

#### KDC-BT60U

Tenere premuta la manopola [VOL] per almeno 1 secondo.

#### KDC-6047U

Premere il tasto [ ] / [TI].

Attiva o disattiva la funzione Informazioni sul traffico.

Quando la funzione è impostata su ON, la spia "TI" è accesa.

Se inizia un bollettino sul traffico quando la funzione è attivata, viene visualizzato "Traffic INFO" e si ricevono le informazioni sul traffico.

➤ Se viene regolato il volume durante la ricezione delle informazioni sul traffico, il volume regolato viene automaticamente memorizzato e applicato alla successiva attivazione della funzione Informazioni sul traffico.

## Impostazione del sintonizzatore

È possibile selezionare le seguenti voci di impostazione del sintonizzatore.

- 1 Selezionare la sorgente del sintonizzatore**
- 2 Accedere al modo Elenco menu**  
Premere il tasto [MENU].
- 3 Ruotare la manopola [VOL] e premerla quando viene visualizzata la voce desiderata.**  
Selezionare "Settings".
- 4 Selezionare la voce di impostazione da regolare**  
Ruotare la manopola [VOL] e premerla quando viene visualizzata la voce desiderata.

Display	Descrizione
"Settings"	
"Local Seek"	Nella sintonizzazione con ricerca automatica vengono ricercate solo stazioni che offrono una buona ricezione. "OFF" / "ON"
"Seek Mode"	Seleziona il modo di sintonizzazione della radio. "Auto1": Ricerca automatica di una stazione. "Auto2": Ricerca in base all'ordine delle stazioni nella memoria di preselezione. "Manual": Sintonizzazione manuale.
"Auto Memory"	Memorizza 6 stazioni che offrono una buona ricezione. Vedere <Modo di memorizzazione automatica> (pagina 23).
"Forced MONO"	Riduce il rumore delle trasmissioni stereo commutandole a monoaurale. "OFF" / "ON"
"News"	Attiva/disattiva la funzione di ricezione automatica dei notiziari e imposta il tempo di disattivazione dell'interruzione dei notiziari. "OFF" / "00min" – "90min"
"AF"	Se la ricezione delle stazioni è scarsa, passa automaticamente alla stazione che trasmette lo stesso programma nella stessa rete RDS. (AF: Frequenza alternativa) "OFF" / "ON"
"RDS Regional"	Imposta se passare alla stazione solo nella regione specifica usando il comando "AF". "OFF" / "ON"
"Auto TP Seek"	Se la ricezione della stazione delle informazioni sul traffico è scarsa, cerca automaticamente una stazione con una ricezione migliore. "OFF" / "ON"

( \_ : impostazione predefinita)

## 5 Impostazione

Premere il tasto [◀◀] o [▶▶].

## 6 Uscire dal modo Elenco menu

Premere il tasto [MENU] per almeno 1 secondo, quindi premerlo di nuovo brevemente.

### Osservazioni

- **News (notiziari con impostazione di timeout)**  
Riceve automaticamente i notiziari quando vengono trasmessi. Impostare il tempo durante il quale disattivare l'interruzione dopo l'avvio di un altro notiziario. Questa funzione si attiva passando da "News 00min" a "News 90min". Se il notiziario inizia quando questa funzione è attivata, viene visualizzato "News" e il notiziario viene ricevuto. Se viene impostato "20min", la ricezione di un altro notiziario non inizia prima di 20 minuti. Il volume del notiziario è allo stesso livello impostato per le informazioni sul traffico.
- **Forced MONO (Forzatura MONO)**  
Campi elettrici forti (come quelli generati dai cavi dell'alta tensione) possono rendere instabile la qualità dell'audio quando questa impostazione è attiva. In tal caso, disattivarla.

## Memoria di preselezione delle stazioni

Memorizzazione di una stazione.

- 1 Selezionare la banda radio e la sintonia della stazione radio che si desidera inserire nella memoria di preselezione**
- 2 Accedere al modo Elenco menu**  
Premere il tasto [MENU].
- 3 Accedere al modo memoria di preselezione**  
Ruotare la manopola [VOL] e premerla quando viene visualizzata la voce desiderata.  
Selezionare "List & Memory".
- 4 Selezionare il numero da memorizzare**  
Ruotare la manopola [VOL] e premerla per almeno 2 secondi quando viene visualizzata la voce desiderata.  
Selezionare il numero preimpostato.

Display	Descrizione
"List & Memory"	
"_1"	numero preimpostato 1.
"_2"	numero preimpostato 2.
⋮	
"_6"	numero preimpostato 6.

### Annullamento del modo memoria di preselezione

Premere il tasto [MENU] per almeno 1 secondo, quindi premerlo di nuovo brevemente.

## Modo di memorizzazione automatica

Memorizzazione automatica di stazioni che offrono una buona ricezione.

- 1 Selezionare la banda radio che si desidera inserire nella memoria di preselezione**
- 2 Accedere al modo Elenco menu**  
Premere il tasto [MENU].
- 3 Accedere al modo di memorizzazione automatica**  
Ruotare la manopola [VOL] e premerla quando viene visualizzata la voce desiderata.  
Selezionare "Settings" > "Auto Memory".
- 4 Attivare il modo di memorizzazione automatica**  
Ruotare la manopola [VOL] e premerla quando viene visualizzata la voce desiderata.  
Selezionare "YES".

Quando le 6 stazioni che si possono ricevere sono state memorizzate, si chiude il modo di memorizzazione automatica.

## Sintonizzazione con preselezione

Richiamo delle stazioni memorizzate.

- 1 Selezionare la banda radio**
- 2 Accedere al modo Elenco menu**  
Premere il tasto [MENU].
- 3 Selezionare una stazione dalla memoria**  
Ruotare la manopola [VOL] e premerla quando viene visualizzata la voce desiderata.  
Selezionare "List & Memory" > Numero di preselezione.

# Funzionamento del sintonizzatore

Funzione del telecomando

## Sintonizzazione ad accesso diretto

Sintonizzazione sulla stazione radio desiderata inserendo la frequenza.

### 1 Selezionare la banda radio

### 2 Accedere al modo di sintonizzazione ad accesso diretto

Premere il tasto [DIRECT] sul telecomando.

Viene visualizzato “- - - -”.

### 3 Inserire la frequenza

Premere i tasti numerici sul telecomando.

Esempio:

Frequenza desiderata	Tasti da premere
92,1 MHz (FM)	[9], [2], [1]
810 kHz (AM)	[8], [1], [0]

### 4 Sintonizzarsi sulla frequenza inserita

Premere il tasto [◀◀] o [▶▶].

## Annullamento della sintonizzazione ad accesso diretto

Premere il tasto [DIRECT] sul telecomando.



- Si può immettere la frequenza della banda FM in incrementi di minimo 0,1 MHz.

## PTY (Tipo di programma)

Selezionare il tipo di programma tra quelli di seguito e ricercare una stazione.

Tipo di programma	Display	Tipo di programma	Display
Parlato	“Speech”	Musica classica	“Classics”
Musica	“Music”	Altri tipi di musica	“Other M”
Notizie	“News”	Meteo	“Weather”
Attualità	“Affairs”	Finanza	“Finance”
Informazioni	“Info”	Programmi per bambini	“Children”
Sport	“Sport”	Affari sociali	“Social”
Programmi educativi	“Educate”	Religione	“Religion”
Teatro	“Drama”	Chiamate in diretta	“Phone In”
Cultura	“Culture”	Viaggi	“Travel”
Scienza	“Science”	Tempo libero	“Leisure”
Varie	“Varied”	Musica jazz	“Jazz”
Musica pop	“Pop M”	Musica country	“Country”
Musica rock	“Rock M”	Musica nazionale	“Nation M”
Musica leggera	“Easy M”	Revival	“Oldies”
Musica classica leggera	“Light M”	Musica folk	“Folk M”
		Documentari	“Document”

- I modi Parlato e Musica comprendono i tipi di programmi indicati di seguito.  
Parlato: voci con caratteri bianchi.  
Musica: voci con caratteri neri.

### 1 Selezionare la banda FM

Premere il tasto [SEARCH MODE].

Selezionare “FM1”, “FM2” o “FM3”.

### 2 Accedere al modo Elenco menu

Premere il tasto [MENU].

### 3 Accedere al modo PTY

Ruotare la manopola [VOL] e premerla quando viene visualizzata la voce desiderata.

Selezionare “PTY Search”.

### 4 Selezionare il tipo di programma

Ruotare la manopola [VOL].

### 5 Ricercare la stazione del tipo di programma selezionato

Premere il tasto [◀◀] o [▶▶].

### 6 Uscire dal modo PTY

Premere il tasto [MENU].





- Questa funzione non può essere usata durante i bollettini sul traffico o la ricezione AM.
- Se il tipo di programma selezionato non viene trovato, viene visualizzato "No PTY". Selezionare un altro tipo di programma.
- L'operazione termina automaticamente se entro 30 secondi non si effettua alcuna operazione.

## Preimpostazione del tipo di programma

Memorizzazione del tipo di programma nella memoria del tasto di preselezione per poter poi richiamare lo stesso rapidamente.

### Preselezione del tipo di programma

#### 1 Selezionare il tipo di programma da preimpostare

Vedere <PTY (Tipo di programma)> (pagina 24).

#### 2 Accedere al modo di preimpostazione del tipo di programma

Premere il tasto [SEARCH MODE].

#### 3 Selezionare il numero da memorizzare

Ruotare la manopola [VOL] e premerla per almeno 2 secondi quando viene visualizzata la voce desiderata.

Selezionare il numero preimpostato.

### Richiamo del tipo di programma preselezionato

#### 1 Accedere al modo PTY

Vedere <PTY (Tipo di programma)> (pagina 24).

#### 2 Accedere al modo di preimpostazione del tipo di programma

Premere il tasto [SEARCH MODE].

#### 3 Selezionare il tipo di programma desiderato nella memoria

Ruotare la manopola [VOL] e premerla quando viene visualizzata la voce desiderata.

Selezionare il numero preimpostato.

## Modifica della lingua per la funzione PTY

Per selezionare la lingua in cui visualizzare il tipo di programma procedere come indicato di seguito.

Lingua	Display	Lingua	Display
Inglese	"English"	Norvegese	"Norwegian"
Spagnolo	"Spanish"	Portoghese	"Portuguese"
Francese	"French"	Svedese	"Swedish"
Olandese	"Dutch"	Tedesco	"German"

#### 1 Accedere al modo PTY

Vedere <PTY (Tipo di programma)> (pagina 24).

#### 2 Accedere al modo di modifica della lingua

Premere il tasto [VOL].

#### 3 Selezionare la lingua

Ruotare la manopola [VOL] e premerla quando viene visualizzata la voce desiderata.

Selezionare una lingua.

## Operazioni audio Bluetooth

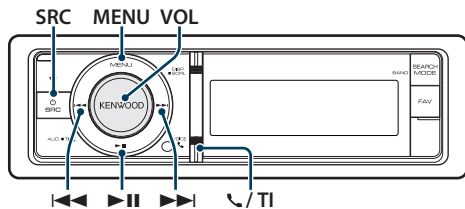

### Collegamento di un dispositivo Bluetooth

Prima di usare il dispositivo Bluetooth è necessario collegarlo a questa unità.

#### Accoppiamento (registrazione di un dispositivo Bluetooth)

Affinché il lettore audio Bluetooth sia utilizzabile con questa unità, è necessario registrarlo (accoppiamento).

#### 1 Accendere l'unità

Premere il tasto [SRC].

#### 2 Avviare la registrazione dell'unità dal dispositivo Bluetooth

Dal dispositivo Bluetooth, registrare il lettore audio (accoppiamento). Selezionare "KENWOOD BT CD/R-4P1"/"KCA-BT200" dall'elenco delle unità collegate.

#### 3 Inserire un codice PIN

Inserire il codice PIN ("0000") nel dispositivo Bluetooth.

Verificare sul dispositivo Bluetooth che la registrazione sia stata completata.

Il codice PIN predefinito è "0000". È possibile cambiarlo. Vedere <Registrazione del codice PIN> (pagina 53).

#### 4 Dal dispositivo Bluetooth, avviare la connessione Bluetooth.



- Se l'accoppiamento non va a buon fine, provare a procedere come segue.
  - Il codice PIN è impostato su "0000". Vedere <Registrazione del codice PIN> (pagina 53).
  - Spegnerne e riaccendere l'unità. Quindi ripetere l'operazione di accoppiamento.
  - Se sono stati registrati altri lettori audio eliminarli. Quindi ripetere l'operazione di accoppiamento. Vedere <Eliminazione di un dispositivo Bluetooth registrato> (pagina 54).
- Quando si registra da questa unità, vedere <Registrazione di un dispositivo Bluetooth> (pagina 52).

- Per informazioni dettagliate sui lettori audio Bluetooth che è possibile collegare, vedere <Informazioni sul lettore audio Bluetooth> (pagina 61).

### Funzionamento di base

#### Selezione della sorgente audio Bluetooth

Premere il tasto [SRC]. Ruotare la manopola [VOL] e premerla quando viene visualizzata la voce desiderata.

Selezionare il display "BT Audio".

Modo di selezione 2 della sorgente: Premendo più volte il tasto [SRC] è possibile passare da una sorgente all'altra.

#### Pausa e riproduzione

Premere il tasto [▶II].

#### Ricerca brano

Premere il tasto [◀◀] o [▶▶].



- Tutte o parte delle operazioni sopra indicate non possono essere eseguite se il lettore audio Bluetooth non dispone di un telecomando.
- La commutazione tra le sorgenti audio Bluetooth non avvia o arresta automaticamente la riproduzione. Eseguire le operazioni per l'avvio o l'arresto della riproduzione.
- Alcuni lettori audio non possono essere comandati remotamente o ricollegati dopo aver scollegato il Bluetooth. Attivare l'unità principale del lettore audio per collegare il Bluetooth.

## Funzionamento delle chiamate vivavoce

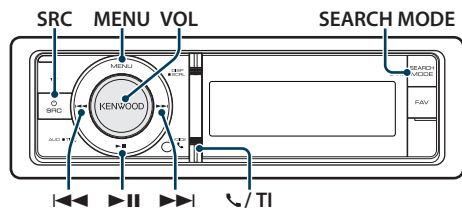

### Collegamento di un dispositivo Bluetooth

Prima di usare il dispositivo Bluetooth è necessario collegarlo a questa unità. Seguire la procedura in tre passi indicata di seguito.

#### **Passo 1. Accoppiamento (registrazione di un dispositivo Bluetooth)**

Per poter usare il proprio dispositivo Bluetooth (cellulare) con questa unità, è necessario registrarlo (accoppiamento).

##### **1 Accendere l'unità**

Premere il tasto [SRC].

##### **2 Avviare la registrazione dell'unità dal dispositivo Bluetooth**

Dal dispositivo Bluetooth, registrare l'unità vivavoce (accoppiamento). Selezionare "KENWOOD BT CD/R-4P1"/"KCA-BT200" dall'elenco delle unità collegate.

##### **3 Inserire un codice PIN**

Inserire il codice PIN ("0000") nel dispositivo Bluetooth.

Verificare sul dispositivo Bluetooth che la registrazione sia stata completata.

Il codice PIN predefinito è "0000". È possibile cambiarlo. Vedere <Registrazione del codice PIN> (pagina 53).

##### **4 Dal dispositivo Bluetooth avviare la connessione in vivavoce.**

#### **Passo 2. Connessione**

Se sono stati registrati due o più telefoni cellulari, è necessario selezionarne uno. Per ulteriori dettagli, vedere <Selezione del dispositivo Bluetooth da collegare> (pagina 53).

Quando è collegato un telefono cellulare, la spia "BT" è accesa.

#### **Passo 3. Chiamate vivavoce**

È possibile effettuare chiamate vivavoce quando è stato stabilito il collegamento.



- Quando si registra da questa unità, vedere <Registrazione di un dispositivo Bluetooth> (pagina 52).
- Per ulteriori dettagli sul telefono cellulare Bluetooth con funzione vivavoce, vedere <Telefono cellulare> (pagina 61).

### Ricevere una chiamata

#### **Rispondere ad una chiamata**

Premere la manopola [VOL].



- Le seguenti operazioni consentono di disconnettere la linea:
  - Inserire un CD.
  - Collegare un dispositivo USB.
- Il nome del chiamante viene visualizzato se è già stato registrato nella rubrica telefonica.

#### **Rifiutare una chiamata in entrata**

Premere il tasto [SRC] o [ ] / [TI] per almeno 1 secondo.

### Durante una chiamata

#### **Interrompere una chiamata**

Premere il tasto [SRC] o [ ] / [TI] per almeno 1 secondo.

#### **Passare al modo privato**

Premere la manopola [►II].

Commuta tra telefonata privata ("PRIVATE") e telefonata in vivavoce ogni volta che si preme questo tasto.



- Su alcuni telefoni cellulari, il passaggio al modo privato potrebbe provocare la selezione della sorgente usata prima dell'avvio della connessione vivavoce. In questo caso, non è possibile riportare la sorgente al modo vivavoce da questa unità. Per ritornare al modo vivavoce, è necessario selezionarlo sul telefono cellulare.

#### **Regolare il volume della voce durante una chiamata**

Ruotare la manopola [VOL].

## Funzionamento delle chiamate vivavoce

### Chiamata in attesa

#### **Rispondere ad una chiamata in entrata mettendo in attesa la chiamata corrente**

- 1 Premere la manopola [VOL].
- 2 Ruotare la manopola [VOL] e premerla quando viene visualizzata la voce desiderata. Selezionare "ANSWER".

#### **Rispondere ad un'altra chiamata in entrata dopo aver terminato la chiamata corrente**

Premere il tasto [SRC].

#### **Continuare la chiamata corrente**

- 1 Premere la manopola [VOL].
- 2 Ruotare la manopola [VOL] e premerla quando viene visualizzata la voce desiderata. Selezionare "REJECT".

#### **Rispondere ad una chiamata in attesa dopo aver terminato la chiamata corrente**

Premere il tasto [SRC].

#### **Commutare tra la chiamata corrente e la chiamata in attesa**

Premere la manopola [VOL].

Ad ogni pressione della manopola si commuta il chiamante.

### Altre funzioni

#### **Cancelare il messaggio di disconnessione**

**KDC-BT60U**

Premere il tasto [📞].

**KDC-6047U**

Premere il tasto [TI] per almeno 1 secondo.

"HF Disconnect" scompare.

### Effettuare una chiamata

#### **1 Accedere al modo Bluetooth**

**KDC-BT60U**

Premere il tasto [📞].

**KDC-6047U**

Premere il tasto [TI] per almeno 1 secondo.

#### **2 Selezionare un metodo di composizione**

Ruotare la manopola [VOL] e premerla quando viene visualizzata la voce desiderata.

Display	Descrizione
"Preset Call"	Chiamare un numero preimpostato.
"Phonebook"	Selezionare l'iniziale da cercare in rubrica.
"In Call"	Chiamare un numero dell'elenco delle chiamate in entrata.
"Out Call"	Chiamare un numero dell'elenco delle chiamate in uscita.
"Missed Call"	Chiamare un numero dell'elenco delle chiamate perse.
"Number Dial"	Effettuare una chiamata inserendo il numero di telefono.

Il metodo di funzionamento di ogni modo è descritto di seguito.

#### **3 Uscire dal modo del metodo di composizione**

**KDC-BT60U**

Premere il tasto [📞].

**KDC-6047U**

Premere il tasto [TI] per almeno 1 secondo.

### Composizione rapida (numeri preimpostati)

#### **1 Accedere al modo Bluetooth**

**KDC-BT60U**

Premere il tasto [📞].

**KDC-6047U**

Premere il tasto [TI] per almeno 1 secondo.

#### **2 Selezionare il modo di composizione dei numeri preimpostati**

Ruotare la manopola [VOL] e premerla quando viene visualizzata la voce desiderata.

Selezionare "Preset Call".

#### **3 Selezionare il numero da richiamare dalla memoria**

Ruotare la manopola [VOL] e premerla quando viene visualizzata la voce desiderata.

Selezionare il numero preimpostato.

Viene visualizzato il numero di telefono.

#### 4 Uscire dal modo di composizione dei numeri preimpostati

Premere la manopola [MENU].

#### 5 Effettuare una chiamata

Premere la manopola [VOL].



- È necessario registrare il numero preimpostato. Vedere <Registrare un numero nell'elenco di numeri preimpostati> (pagina 31).

### Chiamare un numero memorizzato in rubrica

#### 1 Accedere al modo Bluetooth

**KDC-BT60U**

Premere il tasto [📶].

**KDC-6047U**

Premere il tasto [TI] per almeno 1 secondo.

#### 2 Selezionare il modo rubrica telefonica

Ruotare la manopola [VOL] e premerla quando viene visualizzata la voce desiderata.

Selezionare "Phonebook".

#### 3 Selezionare l'iniziale da ricercare

Tipo di operazione	Operazione
Passare al carattere successivo.	Ruotare la manopola [VOL].
Passare alla riga successiva.	Premere il tasto [◀◀] o [▶▶].
Confermare l'iniziale selezionata.	Tenere premuta la manopola [VOL] per almeno 1 secondo.

#### 4 Selezionare il nome

Tipo di operazione	Operazione
Passaggio al numero di telefono successivo.	Ruotare la manopola [VOL].
Determinare il numero di telefono selezionato.	Premere la manopola [VOL].

#### 🔗 Commutare tra i modi di visualizzazione

Premere il tasto [DISP].

Premendo questo tasto ogni volta si commuta tra nome e numero di telefono.

#### 5 Effettuare una chiamata

Premere la manopola [VOL].



- Durante la ricerca vengono cercati i caratteri non accentati, ad esempio "u", al posto dei caratteri accentati,

ad esempio "ü".

### Chiamare un numero nel registro chiamate

#### 1 Accedere al modo Bluetooth

**KDC-BT60U**

Premere il tasto [📶].

**KDC-6047U**

Premere il tasto [TI] per almeno 1 secondo.

#### 2 Selezionare il modo del registro chiamate

Ruotare la manopola [VOL] e premerla quando viene visualizzata la voce desiderata.

Selezionare "Out Call" (chiamata in uscita), "In Call" (chiamata in entrata) o "Missed Call" (chiamata persa).

#### 3 Selezionare un nome o un numero di telefono

Ruotare la manopola [VOL] e premerla quando viene visualizzata la voce desiderata.

#### 🔗 Commutare tra i modi di visualizzazione

Premere il tasto [DISP].

Premendo questo tasto ogni volta si commuta tra nome e numero di telefono.

#### 4 Effettuare una chiamata

Premere la manopola [VOL].



- L'elenco delle chiamate in uscita, l'elenco delle chiamate in entrata e l'elenco delle chiamate senza risposta sono costituiti dalle chiamate effettuate e ricevute da questa unità. Non si tratta degli elenchi memorizzati nella

## Funzionamento delle chiamate vivavoce

memoria del telefono cellulare.

### Comporre un numero

#### 1 Accedere al modo Bluetooth

**KDC-BT60U**

Premere il tasto .

**KDC-6047U**

Premere il tasto [TI] per almeno 1 secondo.

#### 2 Selezionare il modo di composizione numero

Ruotare la manopola [VOL] e premerla quando viene visualizzata la voce desiderata.

Selezionare "Number Dial".

#### 3 Inserire un numero di telefono

Tipo di operazione	Operazione
Selezionare i numeri.	Ruotare la manopola [VOL].
Passare al numero successivo.	Premere il tasto [▶▶].
Cancellare l'ultimo numero.	Premere il tasto [◀◀].

• Premere un numero ([1] – [0]), #([FM]), \*([AM]) o il tasto +([▶▶]) sul telecomando.

➤ Per cancellare il numero di telefono inserito cifra per cifra:

Premere il tasto [◀◀] sul telecomando.

#### 4 Effettuare una chiamata

• Premere la manopola [VOL].

• Premere il tasto [DIRECT] sul telecomando.



- È possibile inserire al massimo 32 cifre.

Funzionamento di KDC-6047U

### Effettuare una chiamata vocale

#### 1 Accedere al modo di riconoscimento vocale

Tenere premuta la manopola [VOL] per almeno 1 secondo.

#### 2 Viene visualizzato "PB Name?".

Quando viene emesso un segnale acustico, pronunciare il nome entro 2 secondi.

#### 3 Viene visualizzato "PN Type".

Quando viene emesso un segnale acustico, pronunciare la categoria entro 2 secondi.

#### 4 Effettuare una chiamata

**Premere la manopola [VOL].**

➤ Questo passo è uguale al passo 4 della

procedura descritta in <Chiamare un numero memorizzato in rubrica> (pagina 29). È possibile effettuare una chiamata o selezionare una categoria.



- Se risulta impossibile riconoscere la voce, viene visualizzato un messaggio. Premendo la manopola [VOL] è possibile riprovare la registrazione vocale. Vedere <Guida alla risoluzione dei problemi> (pagina 72).
- È necessario registrare un'etichetta vocale sia per il nome che per la categoria. Vedere <Impostazione di un

[comando vocale per categoria](#)> (pagina 56).

- L'audio non viene emesso durante il riconoscimento vocale.

## Registrare un numero nell'elenco di numeri preimpostati

---

### 1 Selezionare il numero di telefono da registrare

Selezionare il numero di telefono facendo riferimento a:

- [Chiamare un numero memorizzato in rubrica](#) (pagina 29)
- [Chiamare un numero nel registro chiamate](#) (pagina 29)

### 2 Accedere al modo memoria di preselezione

Premere il tasto [VOL] per almeno 2 secondi.

### 3 Selezionare il numero preimpostato da memorizzare

Ruotare la manopola [VOL] e premerla per almeno 1 secondo quando è visualizzata la voce desiderata.

Selezionare il numero preimpostato.

### 4 Determinare il numero preimpostato da memorizzare

Ruotare la manopola [VOL] e premerla quando viene visualizzata la voce desiderata.





### *Uscire dal modo memoria di preselezione*

Premere il tasto [MENU].

## Visualizzazione del tipo di numero di telefono (categoria)

---

Le voci di categoria nella rubrica sono visualizzate come segue:

Display	Informazioni
"GENERAL" / 	Generale
"HOME" / 	Casa
"OFFICE" / 	Ufficio
"MOBILE" / 	Cellulare
"OTHER" / 	Altro

# Impostazioni display

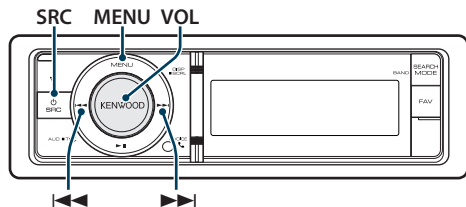

## Funzionamento di base

### Commutazione della visualizzazione

Premere il tasto [DISP].

Modo	Tipo di visualizzazione
Modo di visualizzazione su 5 righe	Visualizza 4 o 5 righe di testo.
Modo di visualizzazione su 3 righe	Visualizza 2 o 3 righe di testo.
Modo di visualizzazione stile iPod	Visualizzazione come sull'iPod. (solo con sorgente iPod)
Modo di visualizzazione analizzatore di spettro	Visualizza una riga di testo e l'analizzatore di spettro.
Modi di visualizzazione orologio	Visualizza l'orologio.



- Se si seleziona il modo di visualizzazione su 5 righe, lo stato (indicatore ON/OFF di ciascuna funzione) può essere visualizzato sulla prima riga, mentre l'icona della sorgente selezionata al momento e il titolo dell'informazione possono essere visualizzati sul lato sinistro con la seguente operazione in <Personalizzazione del modo di visualizzazione su 5 righe, su 3 righe e stile iPod> (pagina 34).

Visualizzazione dello stato:

Selezionare "Settings" > "DISP & ILLUMI" > "Display Select" > "Status"

Visualizzazione laterale:

Selezionare "Settings" > "DISP & ILLUMI" > "Display Select" > "Status"

### Scorrimento del testo

Premere il tasto [DISP] per almeno 1 secondo.

Il testo visualizzato scorre.

## Impostazione del display

È possibile selezionare le seguenti voci di impostazione del display.

### 1 Selezionare la sorgente

Premere il tasto [SRC]. Ruotare la manopola [VOL] e premerla quando viene visualizzata la voce desiderata.

➤ Modo di selezione 2 della sorgente: Premendo più volte il tasto [SRC] è possibile passare da una sorgente all'altra.

### 2 Accedere al modo Elenco menu

Premere il tasto [MENU].

### 3 Accedere al modo di impostazione del display

Ruotare la manopola [VOL] e premerla quando viene visualizzata la voce desiderata.

Selezionare "Settings" > "DISP & ILLUMI".

### 4 Selezionare la voce di menu

Ruotare la manopola [VOL] e premerla quando viene visualizzata la voce desiderata.

Display	Descrizione
"Settings"	
"DISP & ILLUMI"	Esecuzione delle impostazioni del display e dell'illuminazione.
"Display Select"	Selezione e personalizzazione del tipo di visualizzazione.
"Color Select"	Selezione del colore dell'illuminazione del pannello. Vedere <Selezione del colore dell'illuminazione> (pagina 36).
"Display Off Mode"	Se non si esegue alcuna operazione per almeno 5 secondi quando "OFF" è selezionato, il display si spegne. Nel modo di impostazione, il display non si spegne neppure dopo 5 secondi. "OFF" / "ON"
"Display Dimmer"	Riduce la luminosità dell'illuminazione del display. "Auto": Attenua l'illuminazione in base all'interruttore delle luci interne del veicolo. "Manual1": Attenua l'illuminazione in modo progressivo. "Manual2": Attenua l'illuminazione in modo che risulti più scura di quanto impostato per Manual1. "OFF": Non attenua l'illuminazione.
"Contrast"	Regolazione del contrasto del display. "1" - "5" - "12"
"DISP N/P"	Commuta il display del pannello tra positivo e negativo. "POS11" / "POS12" / "NEGA1" / "NEGA2"
"TEXT Scroll"	Specifica se scorrere il testo automaticamente. "Auto" / "Manual"



"ILLUMI Dimmer"	<p>Riduce la luminosità dell'illuminazione dei tasti.</p> <p><b>"Auto"</b>: Attenua l'illuminazione in base all'interruttore delle luci interne del veicolo.</p> <p><b>"Manual1"</b>: Attenua l'illuminazione in modo progressivo.</p> <p><b>"Manual2"</b>: Attenua l'illuminazione in modo che risulti più scura di quanto impostato per Manual1.</p> <p><b>"OFF"</b>: Non attenua l'illuminazione.</p>
"ILLUMI Effect"	<p>Imposta la modifica della luminosità dell'illuminazione dei tasti in combinazione con il funzionamento dei tasti.</p> <p><b>"OFF"/"ON"</b></p>
"ILLUMI MSC SYNC"	<p>Imposta la modifica del colore dell'illuminazione dei tasti in base al volume audio.</p> <p><b>"OFF"/"ON"</b></p>

( \_\_ : impostazione predefinita)

## 5 Impostazione

- Quando l'icona "**PUSH**" viene visualizzata (sul lato destro del display)

Ruotare la manopola [VOL] per selezionare il valore di un'impostazione, quindi premere la manopola [VOL].

- Quando l'icona "**PUSH**" non viene visualizzata  
Premere il tasto [**◀◀**] o [**▶▶**] per selezionare il valore di un'impostazione.

## 6 Uscire dal modo Elenco menu

Premere il tasto [MENU] per almeno 1 secondo, quindi premerlo di nuovo brevemente.

# Impostazioni display

## Personalizzazione del modo di visualizzazione su 5 righe, su 3 righe e stile iPod

È possibile personalizzare il display nel modo di visualizzazione su 5 righe, su 3 righe e stile iPod.

### 1 Selezionare la sorgente

Premere il tasto [SRC]. Ruotare la manopola [VOL] e premerla quando viene visualizzata la voce desiderata.

➤ Modo di selezione 2 della sorgente: Premendo più volte il tasto [SRC] è possibile passare da una sorgente all'altra.

### 2 Accedere al modo Elenco menu

Premere il tasto [MENU].

### 3 Accedere al modo di impostazione del display e selezionare il modo di visualizzazione su 5 righe, su 3 righe o stile iPod

Ruotare la manopola [VOL] e premerla quando viene visualizzata la voce desiderata.

Selezionare "Settings" > "DISP & ILLUMI" > "Display Select" > "Type Select" > modo di visualizzazione su 5 righe, su 3 righe o stile iPod.

### 4 Selezionare la voce di impostazione da regolare

Ruotare la manopola [VOL] e premerla quando viene visualizzata la voce desiderata.

Display	Impostazione
"Display Select"	
"Type Select"	Selezione del modo di visualizzazione su 5 righe, su 3 righe o stile iPod.
"Side Select"	Impostazione della visualizzazione laterale. Text/ Icon/ Disappear
"Text Select"	Impostazione della visualizzazione del testo. <b>1. Ruotare la manopola [VOL] per selezionare la parte di testo visualizzata</b> La parte di testo selezionata lampeggia. <b>2. Premere il tasto [◀◀] o [▶▶] per selezionare il testo</b>
"Status"	Imposta la visualizzazione dello stato del modo di visualizzazione su 5 righe. Visualizzato/ Non visualizzato

( \_ : impostazione predefinita)

### 5 Impostazione

Premere il tasto [◀◀] o [▶▶].

### 6 Uscire dal modo Elenco menu

Premere il tasto [MENU] per almeno 1 secondo, quindi premerlo di nuovo brevemente.

## Selezione della visualizzazione del testo

### Sorgente sintonizzatore FM

Frequenza e nome dell'emittente ("Frequency/PS")	Testo radio avanzato* ("Radio Text Plus")
Titolo del brano* ("Song Title")	Testo radio ("Radio Text")
Nome dell'artista* ("Artist Name")	Analizzatore di spettro e orologio("Speana/Clock")
Nome della stazione* ("Station Name")	Data ("Date")
	Spazio vuoto ("Blank")

\* Vengono visualizzate le informazioni testo radio avanzato.

### Modo di visualizzazione su 3 righe

Frequenza e nome dell'emittente ("Frequency/PS")	Testo radio avanzato* ("Radio Text Plus")
Titolo del brano e nome dell'artista* ("Title/Artist")	Testo radio ("Radio Text")
Nome della stazione* ("Station Name")	Analizzatore di spettro e orologio("Speana/Clock")
	Data ("Date")
	Spazio vuoto ("Blank")

\* Vengono visualizzate le informazioni testo radio avanzato.

### Sorgente sintonizzatore AM

Frequenza ("Frequency")	Data ("Date")
Analizzatore di spettro e orologio("Speana/Clock")	Spazio vuoto ("Blank")

## In sorgente USB/ iPod/ file audio

### Modo di visualizzazione su 5 righe

Titolo del brano ("Song Title")	Barra del tempo di riproduzione ("Time Bar") : solo iPod
Nome dell'album ("Album Name")	
Nome dell'artista ("Artist name")	Analizzatore di spettro e orologio("Speana/Clock")
Nome della cartella ("Folder name")	Data ("Date")
Nome del file ("File name")	Spazio vuoto ("Blank")
Tempo di riproduzione ("P-Time")	

### Modo di visualizzazione su 3 righe

Titolo e artista ("Artist/Title")	Barra del tempo di riproduzione ("Time Bar") : solo iPod
Album e artista ("Artist/Album")	
Nome della cartella ("Folder name")	Analizzatore di spettro e orologio("Speana/Clock")
Nome del file ("File name")	Data ("Date")
Tempo di riproduzione ("P-Time")	Spazio vuoto ("Blank")

### Modo di visualizzazione stile iPod

Titolo del brano ("Song Title")	Nome dell'artista ("Artist name")
Nome dell'album ("Album Name")	Spazio vuoto ("Blank")

## Sorgente CD musicale

Titolo del disco ("Disc title")	Analizzatore di spettro e orologio ("Speana/Clock")
Titolo della traccia ("Track title")	Data ("Date")
Tempo di riproduzione ("P-Time")	Spazio vuoto ("Blank")

## Sorgente d'ingresso ausiliario

Nome della sorgente ("Source Name")	Data ("Date")
Analizzatore di spettro e orologio ("Speana/Clock")	Spazio vuoto ("Blank")

## Standby

Nome della sorgente ("Source Name")	Orologio ("Clock")
Data ("Date")	Spazio vuoto ("Blank")

## Sorgente audio Bluetooth (solo KDC-BT60U)

Modo di visualizzazione su 5 righe

Audio Bluetooth ("Source Name")	Analizzatore di spettro e orologio ("Speana/Clock")
Titolo del brano ("Song Title")	Data ("Date")
Nome dell'artista ("Artist name")	Spazio vuoto ("Blank")
Nome dell'album ("Album Name")	

Modo di visualizzazione su 3 righe

Audio Bluetooth ("Source Name")	Analizzatore di spettro e orologio ("Speana/Clock")
Titolo e artista ("Artist/Title")	Data ("Date")
Album e artista ("Artist/Album")	Spazio vuoto ("Blank")

## Sorgente multiletto (opzionale)

Titolo del disco ("Disc title")	Analizzatore di spettro e orologio ("Speana/Clock")
Titolo della traccia ("Track title")	Data ("Date")
Tempo di riproduzione ("P-Time")	Spazio vuoto ("Blank")



- Se l'elemento selezionato non contiene informazioni, vengono visualizzate informazioni alternative.
- Alcuni elementi possono non essere selezionati a seconda del tipo di visualizzazione e della riga.
- Se si seleziona "Folder name" durante la riproduzione con l'iPod, i nomi verranno visualizzati in base alle voci di ricerca attualmente selezionate.
- Se il controllo iPod in modalità manuale viene impostato su ON durante la riproduzione con l'iPod, viene visualizzato "iPod by Hand Mode".
- Se non è possibile visualizzare tutti i caratteri durante la riproduzione con iPod, viene visualizzato il numero del file nell'elenco.

Informazioni	Display
Titolo del brano	"TITLE****"
Nome della cartella	"FLD****"
Nome del file	"FILE****"

## Modo di visualizzazione analizzatore di spettro

È possibile personalizzare il display nel modo di visualizzazione analizzatore di spettro.

### 1 Selezionare la sorgente

Premere il tasto [SRC]. Ruotare la manopola [VOL] e premerla quando viene visualizzata la voce desiderata.

☞ Modo di selezione 2 della sorgente: Premendo più volte il tasto [SRC] è possibile passare da una sorgente all'altra.

### 2 Accedere al modo Elenco menu

Premere il tasto [MENU].

### 3 Accedere al modo di impostazione del display e selezionare il modo di visualizzazione analizzatore di spettro

Ruotare la manopola [VOL] e premerla quando viene visualizzata la voce desiderata.

Selezionare "Settings" > "DISP & ILLUMI" > "Display Select" > "Type Select" > Modo di visualizzazione analizzatore di spettro.

### 4 Selezionare la voce di impostazione da regolare

Ruotare la manopola [VOL] e premerla quando viene visualizzata la voce desiderata.

Display	Impostazione
"Display Select"	
"Type Select"	Selezione del modo di visualizzazione analizzatore di spettro.
"Graphic Select"	Modifica della visualizzazione del modo di visualizzazione analizzatore di spettro.
"Text Select"	Impostazione della visualizzazione del testo.

### 5 Impostazione

Premere il tasto [◀◀] o [▶▶].

### 6 Uscire dal modo Elenco menu

Premere il tasto [MENU] per almeno 1 secondo, quindi premerlo di nuovo brevemente.

# Impostazioni display

## Selezione del colore dell'illuminazione

Selezione del colore dell'illuminazione del pannello.

- 1 Accedere al modo Elenco menu**  
Premere il tasto [MENU].
- 2 Accedere al modo di selezione del colore dell'illuminazione**  
Ruotare la manopola [VOL] e premerla quando viene visualizzata la voce desiderata.  
Selezionare "Settings" > "DISP & ILLUMI" > "Color Select".
- 3 Selezionare la zona per cui si vuole impostare il colore dell'illuminazione**  
Ruotare la manopola [VOL] e premerla quando viene visualizzata la voce desiderata.

Zona	Display
Display e tasto	"All"
Display	"Display"
Tasto	"Key"

- 4 Selezionare il colore dell'illuminazione**  
Ruotare la manopola [VOL] e premerla quando viene visualizzata la voce desiderata.  
Selezionare il colore tra "Variable Scan" / "Color 1" — "Color 10" / "User".

### Creazione del colore "User"

È possibile creare un colore personalizzato quando si sceglie tra "Color1" — "Color 10".

Se si seleziona "User", è possibile richiamare il colore creato.

- 1. Tenere premuta la manopola [VOL] per almeno 1 secondo.**  
Accedere al modo di regolazione dettagliata del colore.
- 2. Impostare il colore.**

Tipo di operazione	Operazione
Per selezionare il colore da regolare. (rosso, verde o blu)	Premere il tasto [◀◀] o [▶▶].
Per regolare il colore. (Gamma: 0 – 9)	Ruotare la manopola [VOL].

- 3. Premere la manopola [VOL].**  
Uscire dal modo di regolazione dettagliata del colore.
- 5 Uscire dal modo Elenco menu**  
Premere il tasto [MENU] per almeno 1 secondo, quindi premerlo di nuovo brevemente.

## Impostazione del display per l'ingresso ausiliario

Seleziona il display quando si passa alla sorgente ingresso ausiliario.

- 1 Selezionare la sorgente ausiliaria**  
Premere il tasto [SRC]. Ruotare la manopola [VOL] e premerla quando viene visualizzata la voce desiderata.  
Selezionare il display "AUX".  
☞ Modo di selezione 2 della sorgente: Premendo più volte il tasto [SRC] è possibile passare da una sorgente all'altra.
- 2 Accedere al modo Elenco menu**  
Premere il tasto [MENU].
- 3 Accedere al modo di impostazione del display per l'ingresso ausiliario**  
Ruotare la manopola [VOL] e premerla quando viene visualizzata la voce desiderata.  
Selezionare "Settings" > "AUX Name Set".
- 4 Selezionare il display per l'ingresso ausiliario**  
Ruotare la manopola [VOL].  
Selezionare "AUX", "DVD", "PORTABLE", "GAME", "VIDEO" o "TV".
- 5 Uscire dal modo Elenco menu**  
Premere il tasto [MENU] per almeno 1 secondo, quindi premerlo di nuovo brevemente.



- Il display per l'ingresso ausiliario può essere impostato solamente quando vengono selezionati l'ingresso ausiliario interno o l'ingresso ausiliario opzionale del KCA-S220A. Nel modello KCA-S220A, "AUX EXT" viene visualizzato per impostazione predefinita.
- Inizialmente la sorgente ausiliaria è impostata su "OFF". Prima di impostare il display, impostare "Built in AUX" descritto in <Impostazioni iniziali> (pagina 38) su "ON".

# Orologio e altre funzioni

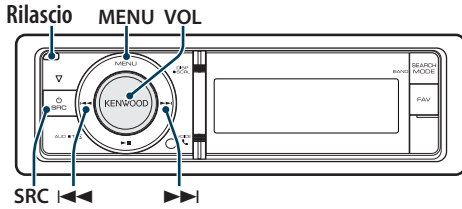

## Regolazione orologio e data

È possibile regolare l'orologio e la data.

Display	Descrizione
"Settings"	
"Clock & Date"	
"Clock Adjust"	Imposta l'orologio.
"Time Synchronized"	Sincronizza l'orologio interno dell'unità con l'orario trasmesso dalle emittenti RDS. "OFF" / "ON"
"Date Adjust"	Imposta la data.
"Date Mode Select"	Imposta il modo di visualizzazione della data.

( \_ : impostazione predefinita)

### 1 Accedere al modo Elenco menu

Premere il tasto [MENU].

### 2 Selezionare la regolazione automatica ora dell'RDS

Ruotare la manopola [VOL] e premerla quando viene visualizzata la voce desiderata.

Selezionare "Settings" > "Clock & Date" > "Time Synchronize" > "ON" o "OFF".

Se si seleziona "OFF", andare al passo 3.

Se si seleziona "ON", andare al passo 5.

### 3 Accedere al modo di regolazione dell'orologio

Ruotare la manopola [VOL] e premerla quando viene visualizzata la voce desiderata.

Selezionare "Settings" > "Clock & Date" > "Clock Adjust".

### 4 Regolazione dell'orologio

1. Ruotare la manopola [VOL] per impostare l'ora.

2. Premere il tasto [▶▶].

3. Ruotare la manopola [VOL] per impostare i minuti.

4. Premere la manopola [VOL].

### 5 Accedere al modo di regolazione della data

Ruotare la manopola [VOL] e premerla quando viene visualizzata la voce desiderata.

Selezionare "Date Adjust".

### 6 Regolazione della data

1. Ruotare la manopola [VOL] per impostare l'anno.

2. Premere il tasto [▶▶].

3. Ruotare la manopola [VOL] per impostare il mese.

4. Premere il tasto [▶▶].

5. Ruotare la manopola [VOL] per impostare il giorno.

6. Premere la manopola [VOL].

### 7 Accedere al modo formato data

Ruotare la manopola [VOL] e premerla quando viene visualizzata la voce desiderata.

Selezionare "Date Mode Select".

### 8 Selezionare il formato data

Ruotare la manopola [VOL] e premerla quando viene visualizzata la voce desiderata.

Selezionare una delle 7 voci.

### 9 Uscire dal modo Elenco menu

Premere il tasto [MENU] per almeno 1 secondo, quindi premerlo di nuovo brevemente.

# Orologio e altre funzioni

## Impostazioni iniziali

È possibile selezionare le seguenti voci di impostazione iniziale.

### 1 Selezionare Standby

Premere il tasto [SRC]. Ruotare la manopola [VOL] e premerla quando viene visualizzata la voce desiderata.

Selezionare il display "STANDBY".

➤ Modo di selezione 2 della sorgente: Premendo più volte il tasto [SRC] è possibile passare da una sorgente all'altra.

### 2 Accedere al modo Elenco menu

Premere il tasto [MENU].

### 3 Accedere al modo di impostazione iniziale

Ruotare la manopola [VOL] e premerla quando viene visualizzata la voce desiderata.

Selezionare "Initial Settings".

### 4 Selezionare la voce di impostazione da regolare

Ruotare la manopola [VOL].

Display	Descrizione
"Initial Settings"	
"SRC Select"	Imposta il metodo di selezione della sorgente. "Settings 1"/"2"
"Beep"	Attiva/disattiva il tono di conferma operazione (segnale acustico). "OFF"/"ON"
"Russian"	Quando questa impostazione è attiva, le seguenti stringhe di carattere vengono visualizzate in russo: Nome cartella/nome file/titolo brano/nome artista/nome album/KCA-BT200 (accessorio opzionale) "OFF"/"ON"
"Menu Language"	È possibile selezionare la lingua di visualizzazione per la voce dell'elenco menu. "English"/"Français"/"Español"/"Deutsch"/"Italiano"/"Русский"
"Power OFF Wait"	Impostazione del timer di spegnimento automatico dell'unità dopo un periodo prolungato in modalità standby. Questa impostazione permette di non consumare la batteria del veicolo. "----": La funzione del timer di spegnimento automatico è disattivata. "20min"/"40min"/"60min": Spegne l'apparecchio dopo i minuti impostati.

"Built in AUX"	Quando è impostato su ON, è possibile selezionare la sorgente ausiliaria AUX. "ON": Consente la selezione della sorgente ausiliaria. Utilizzare questa impostazione se il terminale ausiliario integrato è sempre collegato all'apparecchio esterno. "OFF": Disattivare la selezione della sorgente ausiliaria. Utilizzare questa impostazione quando il terminale ausiliario integrato non viene utilizzato.
"Forced CD-DA"	Imposta il modo di lettura CD. "Settings 1": Distingue automaticamente tra disco file audio e CD musicale durante la riproduzione di un disco. "Settings 2": Forza la riproduzione come CD musicale.
"Favorite Delete"	Elimina la memoria di preselezione dei preferiti. Vedere <Eliminazione della memoria di preselezione dei preferiti> (pagina 48).
"Built in AMP"	Selezionando "OFF", l'amplificatore integrato si spegne. Lo spegnimento dell'amplificatore integrato migliora la qualità dell'audio dell'uscita preamplificata. "OFF"/"ON"
"DSI"	Il DSI (Disabled System Indicator/indicatore sistema disattivato) dell'unità lampeggia quando viene rimosso il frontalino. "OFF"/"ON"

( \_ : impostazione predefinita)

## 5 Impostazione

- Quando l'icona " [PUSH] " viene visualizzata (sul lato destro del display) Ruotare la manopola [VOL] per selezionare il valore di un'impostazione, quindi premere la manopola [VOL].
- Quando l'icona " [PUSH] " non viene visualizzata Premere il tasto [◀◀] o [▶▶] per selezionare il valore di un'impostazione.

## 6 Uscire dal modo Elenco menu

Premere il tasto [MENU] per almeno 1 secondo, quindi premerlo di nuovo brevemente.

## Impostazione del modo dimostrativo

Attivazione/disattivazione del modo dimostrativo.

- 1 Accedere al modo Elenco menu**  
Premere il tasto [MENU].
- 2 Accedere all'impostazione del modo dimostrativo**  
Ruotare la manopola [VOL] e premerla quando viene visualizzata la voce desiderata.  
Selezionare "DEMO Mode".
- 3 Impostare il modo dimostrativo**  
Ruotare la manopola [VOL] e premerla quando viene visualizzata la voce desiderata.  
Selezionare "ON" o "OFF".
- 4 Uscire dal modo Elenco menu**  
Premere il tasto [MENU].

Funzionamento di KDC-6047U

## Disattivazione dell'audio alla ricezione di una chiamata

L'audio si disattiva automaticamente quando si riceve una chiamata.

### Quando si riceve una chiamata

Viene visualizzato "CALL".  
L'audio si mette in pausa.

### Ascolto dell'audio durante una chiamata

Premere il tasto [SRC].  
Il display "CALL" scompare e viene riattivato l'audio.

### Al termine della chiamata

Riagganciare.  
Il display "CALL" scompare e viene riattivato l'audio.



- Per utilizzare la funzione di silenziamento all'arrivo di una chiamata, è necessario collegare il cavo MUTE al telefono tramite un accessorio per telefoni disponibile in commercio. Vedere <Collegamento dei cavi ai terminali> (pagina 68).

## Frontalino antifurto

È possibile rimuovere e portare con sé il frontalino dell'unità per prevenire eventuali furti.

### Rimozione del frontalino

- 1 Premere il tasto di apertura.**  
Si apre il frontalino.
- 2 Spingere il frontalino verso sinistra, tirarlo in avanti e rimuoverlo.**

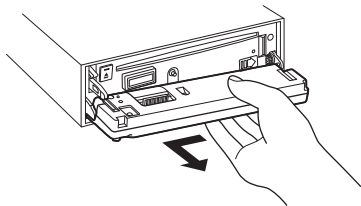

- Il frontalino è uno strumento ad alta precisione e può essere danneggiato da urti o vibrazioni.
- Tenere il frontalino nell'apposita custodia quando è rimosso.
- Non esporre il frontalino (e la relativa custodia) alla luce diretta del sole o a calore o umidità eccessivi. Evitare anche luoghi in cui il prodotto si può impolverare facilmente o può essere raggiunto da spruzzi d'acqua.

### Attacco del frontalino

- 3 Allineare il perno dell'unità con l'incavo del frontalino.**

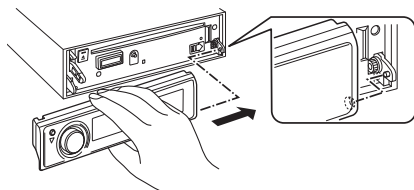

- 4 Spingere il frontalino finché non si sente un clic.**  
Il frontalino è bloccato ed è possibile utilizzare l'unità.

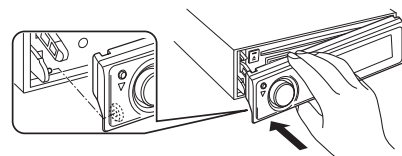

# Regolazioni dell'audio

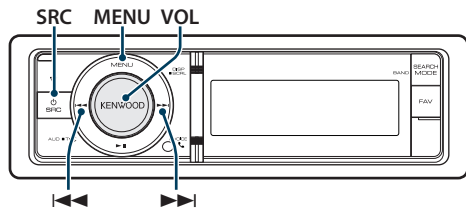

## Controllo dell'audio

È possibile regolare le seguenti voci di impostazione audio.

Display	Descrizione
"SubWoofers Level"	È possibile impostare il livello del subwoofer. "–15" — "0" — "+15"
"DSP Set"	"Bypass": Disabilitazione della funzione DSP. "Through": Disabilitazione della funzione DSP.
"Equalizer"	Imposta la qualità del suono. - Selezione della curva di equalizzazione preimpostata (pagina 41). - Controllo manuale equalizzatore (pagina 42).
"Bass Boost"	Regola il livello dei bassi dell'amplificatore in due passi. "OFF"/"Step1" — "2"
"HIGHWAY-SOUND"	Compensa il volume basso o il suono dei bassi coperto dai rumori del traffico per rendere più chiaro il suono della voce. "OFF"/"Step1"/"2"/"3"
"Supreme+"	Attiva/disattiva la funzione Supreme plus. Può essere impostato con la sorgente CD musicale, la sorgente file audio dell'USB e la sorgente iPod. "ON"/"OFF"
"Position"	Compensa l'ambiente audio in base alla posizione di ascolto. - Selezione della posizione di ascolto (pagina 42). - Regolazione precisa della posizione di ascolto (pagina 43).
"Balance"	Regola il bilanciamento degli altoparlanti sinistro/destro. (Sinistra) "L15" — "0" — "R15" (Destra)
"Fader"	Regola il bilanciamento degli altoparlanti anteriore/posteriore. (Dietro) "R15" — "0" — "F15" (Davanti)
"2Zone Rear Volume"	vedere <Sistema Dual Zone> (pagina 43).
"SubWoofers"	Attiva/disattiva l'uscita del subwoofer. "ON"/"OFF"

"Detailed Setup"	
"Car Type"	Per avere un suono chiaro, impostare un ambiente sonoro secondo la posizione e le dimensioni degli altoparlanti installati fisicamente in base ai seguenti elementi:
"Speaker"	
"Car Type Adjust"	
"X'Over"	- Selezione del tipo di veicolo (pagina 44). - Impostazione dell'altoparlante (pagina 44). - Regolazioni precise in base al tipo di veicolo (pagina 45). - Impostazione X'Over (pagina 46).
"Volume offset"	il volume di ogni sorgente può essere impostato in modo diverso dal volume principale. "–8" — "±0" (AUX: "–8" — "+8")
"2Zone"	Impostazione del sistema Dual Zone.
"2Zone Select"	- Sistema Dual Zone (pagina 43).
"Preset"	Impostazione della preselezione audio. - Memoria di preselezione audio (pagina 46). - Richiamo delle preselezioni audio (pagina 47).

( \_ : impostazione predefinita)

### 1 Selezionare la sorgente

Premere il tasto [SRC]. Ruotare la manopola [VOL] e premerla quando viene visualizzata la voce desiderata.

Selezionare una sorgente diversa da "STANDBY".

➤ Modo di selezione 2 della sorgente: Premendo più volte il tasto [SRC] è possibile passare da una sorgente all'altra.

### 2 Accedere al modo di controllo dell'audio

Premere la manopola [VOL].

### 3 Selezionare la voce di impostazione da regolare

Ruotare la manopola [VOL] e premerla quando viene visualizzata la voce desiderata.

### 4 Impostazione

Premere il tasto [◀◀] o [▶▶] per selezionare un valore di impostazione, quindi premerla la manopola [VOL].

### 5 Uscire dal modo di controllo dell'audio

Premere il tasto [MENU] per almeno 1 secondo, quindi premerlo di nuovo brevemente.

### Osservazioni

#### • DSP Set

Quando "DSP Set" è impostato su "BYPASS", la funzione DSP è disabilitata e le voci colorate non possono essere impostate.



## • HIGHWAY-SOUND

Aumenta il volume dei suoni più deboli coperti dai rumori del traffico per rendere il suono più udibile. Inoltre accentua il suono dei bassi coperto dai rumori del traffico per renderlo più dinamico.

## • Supreme+ (Supreme Plus)

Tecnologia che permette di estrapolare e integrare con un algoritmo proprietario la gamma ad alta frequenza tagliata durante la codifica. I bassi e il suono della voce tagliati durante la codifica vengono integrati per la riproduzione con una qualità del suono naturale. L'integrazione viene ottimizzata dal formato di compressione (AAC, MP3 o WMA) ed elaborata in base alla velocità dei bit. L'effetto è insignificante con musica codificata a velocità di trasmissione alta, a velocità di trasmissione variabile o che ha una gamma di alta frequenza minima. Vengono anche integrati i bassi e il suono della voce di CD musicali/iPod.

## • Sistema Dual Zone

La sorgente principale e la sorgente secondaria (ingresso ausiliario) producono il canale anteriore e il canale posteriore separatamente.

## Selezione della curva di equalizzazione preimpostata

È possibile selezionare i seguenti tipi di curva di equalizzazione.

Display	Curva di equalizzazione
"Natural"	Naturale
"User"	Utente*
"Rock"	Rock
"Pops"	Pop
"Easy"	Leggera
"Top 40"	Top 40
"Jazz"	Jazz
"Game"	Gioco
"iPod"	iPod (solo con sorgente iPod)

\* Viene richiamata la curva di equalizzazione impostata nella sezione <Controllo manuale equalizzatore>.

( \_ : impostazione predefinita)

### 1 Selezionare la sorgente

**Premere il tasto [SRC]. Ruotare la manopola [VOL] e premerla quando viene visualizzata la voce desiderata.**

Selezionare una sorgente diversa da "STANDBY".

➤ Modo di selezione 2 della sorgente: Premendo più volte il tasto [SRC] è possibile passare da una sorgente all'altra.

### 2 Accedere al modo di controllo dell'audio

**Premere la manopola [VOL].**

### 3 Accedere al modo di equalizzazione preimpostata

**Ruotare la manopola [VOL] e premerla quando viene visualizzata la voce desiderata. Selezionare "Equalizer" > "Preset Equalizer".**

### 4 Selezionare la curva di equalizzazione

**Premere il tasto [◀◀] o [▶▶].**

➤ **Selezionare la curva di equalizzazione per l'iPod**

Se "iPod" è selezionato, è possibile scegliere tra 22 tipi di curva di equalizzazione diversi per l'iPod.

#### 1. Accedere al modo equalizzatore dell'iPod

Premere la manopola [VOL].

#### 2. Selezionare la curva di equalizzazione per l'iPod

Premere il tasto [◀◀] o [▶▶] e premerlo

quando viene visualizzata la voce desiderata.

### 5 Uscire dal modo di controllo dell'audio

**Premere il tasto [MENU] per almeno 1 secondo, quindi premerlo di nuovo brevemente.**



• È possibile selezionarne una per ogni sorgente.

# Regolazioni dell'audio

## Controllo manuale equalizzatore

È possibile regolare le seguenti voci del controllo equalizzatore.

Banda	Voce	Intervallo
"BAND1" (62,5 Hz)	Livello della banda "GAIN"	-9 --+9 dB
	Effetto basso "EFCT"	"ON"/"OFF"
"BAND2" (250 Hz)	Livello della banda "GAIN"	-9 --+9 dB
"BAND3" (1 kHz)	Livello della banda "GAIN"	-9 --+9 dB
"BAND4" (4 kHz)	Livello della banda "GAIN"	-9 --+9 dB
"BAND5" (16 kHz)	Livello della banda "GAIN"	-9 --+9 dB

( \_ : impostazione predefinita)

### 1 Selezionare la sorgente

Premere il tasto [SRC]. Ruotare la manopola [VOL] e premerla quando viene visualizzata la voce desiderata.

Selezionare una sorgente diversa da "STANDBY".

➤ Modo di selezione 2 della sorgente: Premendo più volte il tasto [SRC] è possibile passare da una sorgente all'altra.

### 2 Accedere al modo di controllo dell'audio

Premere la manopola [VOL].

### 3 Accedere al modo controllo manuale equalizzatore

Ruotare la manopola [VOL] e premerla quando viene visualizzata la voce desiderata.

Select "Equalizer" ➤ "Manual Equalizer"

### 4 Selezionare la voce da impostare

Tipo di operazione	Operazione
Selezione della voce.	Ruotare la manopola [VOL].
Regolazione di ogni voce.	Premere il tasto [◀◀] o [▶▶].
Impostare il valore	Premere il tasto [VOL].

### 5 Uscire dal modo di controllo dell'audio

Premere il tasto [MENU] per almeno 1 secondo, quindi premerlo di nuovo brevemente.



- Se nella sezione <Selezione della curva di equalizzazione preimpostata> (pagina 41) è selezionato "iPod", il controllo manuale equalizzatore è disattivato.
- È possibile selezionarne una per ogni sorgente.

## Selezione della posizione di ascolto

L'ambiente sonoro può essere compensato in base alla posizione selezionata. A seconda della posizione di ascolto, selezionare la posizione dalle seguenti impostazioni.

Posizione di compensazione	Display
Nessuna compensazione.	"ALL"
Posizione frontale sinistra	"Front-Left"
Posizione frontale destra	"Front-Right"
Posizione frontale	"Front"

( \_ : impostazione predefinita)

### 1 Selezionare la sorgente

Premere il tasto [SRC]. Ruotare la manopola [VOL] e premerla quando viene visualizzata la voce desiderata.

Selezionare una sorgente diversa da "STANDBY".

➤ Modo di selezione 2 della sorgente: Premendo più volte il tasto [SRC] è possibile passare da una sorgente all'altra.

### 2 Accedere al modo di controllo dell'audio

Premere la manopola [VOL].

### 3 Accedere al modo di impostazione della posizione preimpostata

Ruotare la manopola [VOL] e premerla quando viene visualizzata la voce desiderata.

Selezionare "Position" ➤ "Preset Position".

### 4 Selezionare la posizione da compensare

Premere il tasto [◀◀] o [▶▶].

### 5 Uscire dal modo di controllo dell'audio

Premere il tasto [MENU] per almeno 1 secondo, quindi premerlo di nuovo brevemente.

## Regolazione precisa della posizione di ascolto

Regolazione precisa del valore specificato nella selezione posizione preimpostata per altoparlante.

### 1 Selezionare la sorgente

Premere il tasto [SRC]. Ruotare la manopola [VOL] e premerla quando viene visualizzata la voce desiderata.

Selezionare una sorgente diversa da "STANDBY".

☞ Modo di selezione 2 della sorgente: Premendo più volte il tasto [SRC] è possibile passare da una sorgente all'altra.

### 2 Accedere al modo di controllo dell'audio

Premere la manopola [VOL].

### 3 Accedere al modo di impostazione manuale della posizione

Ruotare la manopola [VOL] e premerla quando viene visualizzata la voce desiderata.

Selezionare "Position" > "DTA".

### 4 Selezionare l'altoparlante da impostare

Ruotare la manopola [VOL] e premerla quando viene visualizzato il valore desiderato.

Voce	Panoramica impostazioni
"FRONT" / "L"	Altoparlante anteriore sinistro
"FRONT" / "R"	Altoparlante anteriore destro
"REAR" / "L"	Altoparlante posteriore sinistro
"REAR" / "R"	Altoparlante posteriore destro
"SUBWOOFER" / "L"	Subwoofer sinistro
"SUBWOOFER" / "R"	Subwoofer destro
"INITIAL"	Inizializzare i valori di impostazione.

### 5 Impostare il valore

Premere il tasto [◀◀] o [▶▶].

Regolare tra 0 e 170 cm.

Premere la manopola [VOL] per almeno 1 secondo per eseguire il comando "INITIAL".

### 6 Uscire dal modo di controllo dell'audio

Premere il tasto [MENU] per almeno 1 secondo, quindi premerlo di nuovo brevemente.

## Sistema Dual Zone

La sorgente principale e la sorgente secondaria (ingresso ausiliario) producono il canale anteriore e il canale posteriore separatamente.

Display	Descrizione
"2Zone Rear Volume"*1	Regolazione del volume del canale posteriore. "0" — "35"
"Detailed Setup"	
"2Zone"	Impostazione del sistema Dual Zone. "OFF" / "ON"
"2Zone Select"*1	Specifica la destinazione dell'audio della sorgente secondaria quando la funzione Dual Zone è attivata. "Rear" / "Front"

\*1 Il sistema Dual Zone impostato su "ON".  
( \_ : impostazione predefinita)

### 1 Selezionare la sorgente

Premere il tasto [SRC]. Ruotare la manopola [VOL] e premerla quando viene visualizzata la voce desiderata.

Selezionare una sorgente diversa da "STANDBY".

☞ Modo di selezione 2 della sorgente: Premendo più volte il tasto [SRC] è possibile passare da una sorgente all'altra.

### 2 Accedere al modo di controllo dell'audio

Premere la manopola [VOL].

### 3 Ruotare la manopola [VOL] e premerla quando viene visualizzata la voce desiderata.

Selezionare "Detailed Setup".

### 4 Selezionare la voce da impostare

Ruotare la manopola [VOL] e premerla quando viene visualizzata la voce desiderata.

### 5 Uscire dal modo di controllo dell'audio

Premere il tasto [MENU] per almeno 1 secondo, quindi premerlo di nuovo brevemente.



- Selezionare la sorgente principale con il tasto [SRC].
- Regolare il volume del canale anteriore con la manopola [VOL].
- Il controllo dell'audio non ha effetti sulla sorgente secondaria.
- Vi sono le seguenti limitazioni quando il sistema Dual Zone è abilitato.
  - Il subwoofer non emette alcun suono.
  - "Fader", "Subwoofer Level" in <Controllo dell'audio> (pagina 40) e la funzione DSP non sono disponibili.
- La sorgente audio Bluetooth può essere impostata esclusivamente sull'altoparlante anteriore. Impostare "2Zone Select" su "Rear".

## Impostazione DSP

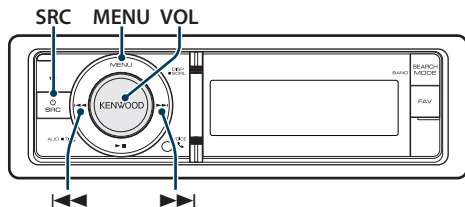

### Selezione del tipo di veicolo

È possibile compensare il ritardo della comparsa del suono selezionando l'ambiente dai seguenti tipi di veicoli.

Display	Descrizione
"OFF"	Nessuna compensazione.
"Compact"	Utilitaria
"Sedan"	Berlina
"Wagon"	Station-wagon
"Minivan"	Minivan
"SUV"	SUV
"Passenger Van"	Furgone passeggeri

( \_ : impostazione predefinita)

#### 1 Selezionare la sorgente

Premere il tasto [SRC]. Ruotare la manopola [VOL] e premerla quando viene visualizzata la voce desiderata.

Selezionare una sorgente diversa da "STANDBY".

➤ Modo di selezione 2 della sorgente: Premendo più volte il tasto [SRC] è possibile passare da una sorgente all'altra.

#### 2 Accedere al modo di controllo dell'audio

Premere la manopola [VOL].

#### 3 Accedere al modo di selezione cabina

Ruotare la manopola [VOL] e premerla quando viene visualizzata la voce desiderata.

Selezionare "Detailed Setup" > "Car Type".

#### 4 Selezionare il tipo di automobile

Premere il tasto [◀◀] o [▶▶].

#### 5 Impostare il valore

Premere il tasto [VOL].

#### 6 Uscire dal modo di controllo dell'audio

Premere il tasto [MENU] per almeno 1 secondo, quindi premerlo di nuovo brevemente.



• È possibile compensare le distanze in modo dettagliato utilizzando la funzione <Regolazioni precise in base al tipo di veicolo> (pagina 45).

## Impostazione dell'altoparlante

La frequenza X'Over degli altoparlanti viene impostata automaticamente quando si seleziona una delle seguenti voci per la posizione e l'ingombro di ogni altoparlante.

Altoparlante	Voce	Intervallo
"FRONT"	"SIZE"	Ingombro altoparlante anteriore "0.E.M.", "10cm", "13cm", "16cm", "17cm", "18cm", "4x6", "5x7", "6x8", "6x9", "7x10"
	"LOCATION"	Posizione altoparlante anteriore "Door", "On Dash", "Under Dash"
	"TWEETER"	Ingombro altoparlante tweeter "None", "Use"
"REAR"	"SIZE"	Ingombro altoparlante posteriore "None", "0.E.M.", "10cm", "13cm", "16cm", "17cm", "18cm", "4x6", "5x7", "6x8", "6x9", "7x10"
	"LOCATION"	Posizione altoparlante posteriore • "Door", "Rear Deck" • "2nd Row", "3rd Row" (tipo di veicolo: "Minivan", "Passenger Van")
"SUB W"	"SIZE"	Ingombro altoparlante subwoofer "None", "16cm", "20cm", "25cm", "30cm", "38cm Over"

( \_ : impostazione predefinita)

#### 1 Selezionare la sorgente

Premere il tasto [SRC]. Ruotare la manopola [VOL] e premerla quando viene visualizzata la voce desiderata.

Selezionare una sorgente diversa da "STANDBY".

➤ Modo di selezione 2 della sorgente: Premendo più volte il tasto [SRC] è possibile passare da una sorgente all'altra.

#### 2 Accedere al modo di controllo dell'audio

Premere la manopola [VOL].

#### 3 Accedere al modo di impostazione degli altoparlanti

Ruotare la manopola [VOL] e premerla quando viene visualizzata la voce desiderata.

Selezionare "Detailed Setup" > "Speaker".

#### 4 Selezionare la voce da impostare

Tipo di operazione	Operazione
Selezione della voce.	Ruotare la manopola [VOL].
Regolazione di ogni voce.	Premere il tasto [◀◀] o [▶▶].
Impostare il valore	Premere il tasto [VOL].

#### 5 Uscire dal modo di controllo dell'audio

Premere il tasto [MENU] per almeno 1 secondo, quindi premerlo di nuovo brevemente.

## Regolazioni precise in base al tipo di veicolo

Regolazione precisa della sintonia del valore di compensazione della posizione dell'altoparlante specificato in [<Selezione del tipo di veicolo>](#) (pagina 44).

Display	Voce	Intervallo
"Front"	Altoparlante frontale	0 – 440 cm
"Rear"	Altoparlante posteriore	0 – 440 cm
"SW"	Subwoofer	0 – 440 cm

( \_ : impostazione predefinita)

### 1 Selezionare la sorgente

Premere il tasto [SRC]. Ruotare la manopola [VOL] e premerla quando viene visualizzata la voce desiderata.

Selezionare una sorgente diversa da "STANDBY".

☞ Modo di selezione 2 della sorgente: Premendo più volte il tasto [SRC] è possibile passare da una sorgente all'altra.

### 2 Accedere al modo di controllo dell'audio

Premere la manopola [VOL].

### 3 Accedere al modo di regolazione del tipo di veicolo

Ruotare la manopola [VOL] e premerla quando viene visualizzata la voce desiderata.

Selezionare "Detailed Setup" > "Car Type Adjust".

### 4 Selezionare la voce da impostare

Tipo di operazione	Operazione
Selezione della voce.	Ruotare la manopola [VOL].
Regolazione di ogni voce.	Premere il tasto [◀◀] o [▶▶].
Impostare il valore	Premere il tasto [VOL].

Le impostazioni del ritardo sono identificate e compensate automaticamente specificando le distanze di ciascun altoparlante dal centro dell'interno del veicolo.

- 1 Impostare le posizioni anteriore e posteriore e l'altezza del punto di riferimento sulla posizione delle orecchie della persona seduta sul sedile anteriore e impostare le posizioni destra e sinistra sul centro dell'interno del veicolo.
- 2 Misurare le distanze dal punto di riferimento agli altoparlanti.
- 3 Calcolare la differenza di distanza in base all'altoparlante più lontano.

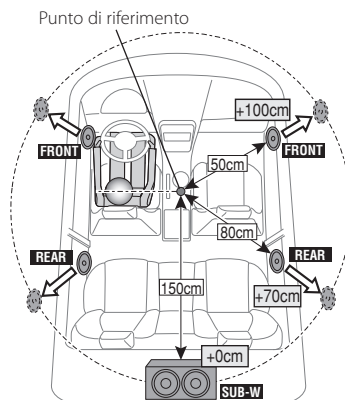

### 5 Uscire dal modo di controllo dell'audio

Premere il tasto [MENU] per almeno 1 secondo, quindi premerlo di nuovo brevemente.

# Impostazione DSP

## Impostazione X'Over

Regolazione precisa dei seguenti valori di impostazione corrispondenti ai valori di crossover impostati nella sezione <Impostazione dell'altoparlante> (pagina 44).

Display	Voce	Intervallo
"X'Over"		
"Front"	"FC"	Filtro passa alto anteriore Through, 30, 40, 50, 60, 70, 80, 90, 100, 120, 150, 180, 220, 250 (Hz)
	"SLOPE"	Pendenza passa alto anteriore -6, -12, -18, -24 dB/Oct
"Rear"	"FC"	Filtro passa alto posteriore Through, 30, 40, 50, 60, 70, 80, 90, 100, 120, 150, 180, 220, 250 (Hz)
	"SLOPE"	Pendenza passa alto posteriore -6, -12, -18, -24 dB/Oct
"Subwoofer"	"FC"	Filtro passa basso subwoofer 30, 40, 50, 60, 70, 80, 90, 100, 120, 150, 180, 220, 250*, Through (Hz)
	"SLOPE"	Pendenza subwoofer -6, -12, -18, -24 dB/Oct
	"PHASE"	Fase subwoofer Inverso (180°)/ Normale (0°)

( \_\_ : impostazione predefinita)

### 1 Selezionare la sorgente

Premere il tasto [SRC]. Ruotare la manopola [VOL] e premerla quando viene visualizzata la voce desiderata.

Selezionare una sorgente diversa da "STANDBY".

➤ Modo di selezione 2 della sorgente: Premendo più volte il tasto [SRC] è possibile passare da una sorgente all'altra.

### 2 Accedere al modo di controllo dell'audio

Premere la manopola [VOL].

### 3 Accedere al modo di impostazione X'Over

Ruotare la manopola [VOL] e premerla quando viene visualizzata la voce desiderata.

Selezionare "Detailed Setup" > "X'Over".

### 4 Selezionare l'altoparlante da impostare

Ruotare la manopola [VOL] e premerla quando viene visualizzata la voce desiderata.

Selezionare "Front", "Rear" o "Subwoofer".

### 5 Selezionare la voce da impostare

Tipo di operazione	Operazione
Selezione della voce.	Ruotare la manopola [VOL].
Regolazione di ogni voce.	Premere il tasto [◀◀] o [▶▶].
Impostare il valore	Premere il tasto [VOL].

6 Ripetere i passi da 3 a 4 per completare le impostazioni X'Over.

### 7 Uscire dal modo di controllo dell'audio

Premere il tasto [MENU] per almeno 1 secondo, quindi premerlo di nuovo brevemente.

## Memoria di preselezione audio

Registrazione dell'impostazione dei valori di controllo del suono.

### 1 Impostazione del controllo del suono

Fare riferimento ai seguenti passaggi per impostare il controllo del suono.

- Selezione del tipo di veicolo (pagina 44)
- Impostazione dell'altoparlante (pagina 44)
- Regolazioni precise in base al tipo di veicolo (pagina 45)
- Impostazione X'Over (pagina 46)
- Controllo manuale equalizzatore (pagina 42)
- Selezione della posizione di ascolto (pagina 42)
- Regolazione precisa della posizione di ascolto (pagina 43)

### 2 Accedere al modo memoria di preselezione audio

Ruotare la manopola [VOL] e premerla quando viene visualizzata la voce desiderata.

Selezionare "Detailed Setup" > "Preset" > "Memory".

### 3 Selezionare il numero da memorizzare

Ruotare la manopola [VOL] e premerla quando viene visualizzata la voce desiderata.

Selezionare un numero preimpostato.

### 4 Ruotare la manopola [VOL] e premerla quando viene visualizzata la voce desiderata.

Selezionare "YES".

Viene visualizzato "Memory Completed".

### 5 Uscire dal modo di controllo dell'audio

Premere il tasto [MENU] per almeno 1 secondo, quindi premerlo di nuovo brevemente.



- Registrare 6 modelli di memorie di preselezione audio.
- Numero preimpostato "1":  
Alla pressione del tasto di ripristino, tutte le fonti avranno il valore d'impostazione registrato.
- Numero preimpostato "1" e "2":  
Non è possibile cancellare la memoria tramite il tasto di ripristino.

- Questa funzione non può essere registrata se l'equalizzatore dell'iPod è impostato in [<Selezione della curva di equalizzazione preimpostata>](#) (pagina 41).

## **Richiamo delle preselezioni audio**

---

Richiamo delle impostazioni dell'audio registrate con [<Memoria di preselezione audio>](#) (pagina 46).

### **1 Selezionare la sorgente**

**Premere il tasto [SRC]. Ruotare la manopola [VOL] e premerla quando viene visualizzata la voce desiderata.**

Selezionare una sorgente diversa da "STANDBY".

↻ Modo di selezione 2 della sorgente: Premendo più volte il tasto [SRC] è possibile passare da una sorgente all'altra.

### **2 Accedere al modo di richiamo della preselezione audio**

**Ruotare la manopola [VOL] e premerla quando viene visualizzata la voce desiderata.**

**Selezionare "Detailed Setup" > "Preset" > "Recall".**

### **3 Selezionare il numero da richiamare dalla memoria**

**Ruotare la manopola [VOL] e premerla quando viene visualizzata la voce desiderata.**

**Selezionare il numero preimpostato.**

### **4 Ruotare la manopola [VOL] e premerla quando viene visualizzata la voce desiderata.**

**Selezionare "YES".**

Viene visualizzato "Recall Completed".

### **5 Uscire dal modo di controllo dell'audio**

**Premere il tasto [MENU] per almeno 1 secondo, quindi premerlo di nuovo brevemente.**



- La voce "User" di [<Selezione della curva di equalizzazione preimpostata>](#) (pagina 41) viene cambiata nel valore richiamato.
- La curva di equalizzazione viene impostata sul valore richiamato dalla sorgente selezionata.

# Controllo preferiti

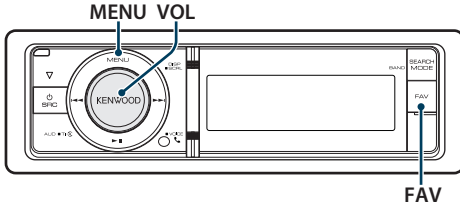

## Memoria di preselezione dei preferiti

Registrazione della procedura operativa per selezionare la propria stazione di radiodiffusione preferita o gli elenchi di riproduzione/artisti dell'iPod, ecc.

### 1 Visualizzare una voce tra i preferiti

Sorgente	Voci registrabili
Sintonizzatore	Frequenza
iPod	Voce di ricerca come elenchi di riproduzione/artisti/album, ecc.
Impostazione elenco menu	Voce di impostazione elenco menu
Controllo dell'audio	Voce di controllo dell'audio
Telefono vivavoce	Recupero numero di telefono.

"FAV" viene visualizzato quando è possibile registrare la procedura operativa.

### Impostazione dell'iPod

Si può registrare l'elenco desiderato nella prima gerarchia.

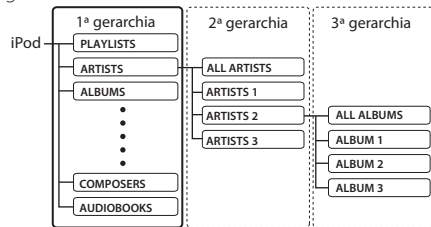

### 2 Accedere al modo memoria di preselezione dei preferiti

Premere il tasto [FAV] per almeno 1 secondo.

### 3 Selezionare il numero da memorizzare

Ruotare la manopola [VOL].

### 4 Inserire la preselezione dei preferiti nella memoria

Premere la manopola [VOL].

### Annullamento del modo memoria di preselezione dei preferiti

Premere il tasto [FAV].



- La registrazione della procedura operativa di un numero preselezionato esistente sovrascrive la procedura esistente.
- Registrare 6 memorie di preselezione dei preferiti. Non è possibile cancellare la memoria tramite il tasto di ripristino.
- Se i contenuti dell'iPod vengono cambiati dopo la registrazione dei PREFERITI, l'elenco registrato nell'unità sarà diverso da quello dell'iPod. In questo caso, eseguire di nuovo la registrazione dei PREFERITI.

## Richiamo della preselezione dei preferiti

Recupero di una voce registrata in Preferiti.

### 1 Accedere al modo di richiamo della preselezione dei preferiti

Premere il tasto [FAV].

### 2 Selezionare il numero da richiamare nella memoria dei preferiti

Ruotare la manopola [VOL] e premerla quando viene visualizzata la voce desiderata. Selezionare il numero preimpostato.

### Annullamento del modo di richiamo della preselezione dei preferiti

Premere il tasto [FAV].



- Quando l'iPod è selezionato come sorgente, viene visualizzata la schermata degli elenchi di selezione per elenchi di riproduzione/artisti/album, ecc.. I brani non verranno riprodotti automaticamente.

## Eliminazione della memoria di preselezione dei preferiti

Eliminazione di una voce registrata in Preferiti.

### 1 Selezionare Standby

Premere il tasto [SRC]. Ruotare la manopola [VOL] e premerla quando viene visualizzata la voce desiderata.

Selezionare il display "STANDBY".

➡ Modo di selezione 2 della sorgente: Premendo più volte il tasto [SRC] è possibile passare da una sorgente all'altra.

### 2 Accedere al modo Elenco menu

Premere il tasto [MENU].



- 3 Accedere al modo di eliminazione della memoria di preselezione dei preferiti**  
Ruotare la manopola [VOL] e premerla quando viene visualizzata la voce desiderata.  
Selezionare "Initial Settings" > "Favorite Delete".
- 4 Accedere al modo di eliminazione della memoria di preselezione dei preferiti**  
Premere la manopola [VOL].
- 5 Selezionare il numero da eliminare**  
Ruotare la manopola [VOL] e premerla quando viene visualizzata la voce desiderata.  
Selezionare il numero preimpostato.  
Viene visualizzato "Delete?".  
Selezionare "ALL" se si vuole eliminare tutto.
- 6 Ruotare la manopola [VOL] e premerla quando viene visualizzata la voce desiderata.**  
Selezionare "YES".  
Viene visualizzato "Completed".  
Uscire dal modo di eliminazione della memoria di preselezione dei preferiti.

## Impostazione Bluetooth

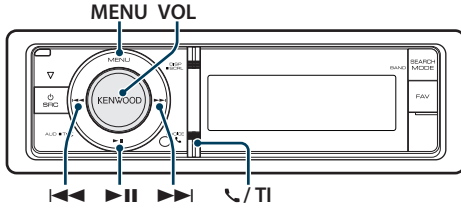

### Impostazione Bluetooth

È possibile selezionare le seguenti voci di impostazione Bluetooth.

#### 1 Accedere al modo Bluetooth

**KDC-BT60U**

Premere il tasto [MENU].

**KDC-6047U**

Premere il tasto [TI] per almeno 1 secondo.

È anche possibile effettuare la selezione da "Settings" in modo Elenco menu.

#### 2 Ruotare la manopola [VOL] e premerla quando viene visualizzata la voce desiderata.

Selezionare "BT Settings".

#### 3 Selezionare la voce di menu

Ruotare la manopola [VOL] e premerla quando viene visualizzata la voce desiderata.

Display	Descrizione
"BT Settings"	
"Phone Selection"	Selezionare la connessione a un telefono cellulare o al lettore audio Bluetooth.
"Audio Selection"	Vedere <Selezione del dispositivo Bluetooth da collegare> (pagina 53).
"SMS Download"	Download di un messaggio SMS. Vedere <Download di messaggi SMS> (pagina 57).
"SMS Inbox"	Visualizzazione del messaggio SMS ricevuto. Vedere <SMS (Short Message Service)> (pagina 57).
"Voice Tag"	Registra la voce per il riconoscimento vocale e la voce per selezionare la categoria numero di telefono nella rubrica. - Aggiunta di un comando di chiamata vocale (pagina 55) - Impostazione di un comando vocale per categoria (pagina 56)
"Detailed Setup"	Passa alla voce dettagliata.
"Device Regist."	Registrazione di un dispositivo Bluetooth (accoppiamento).
"SPCL DVC Select"	Vedere <Registrazione di un dispositivo Bluetooth> (pagina 52).

"Device Delete"	Annullamento della registrazione del dispositivo Bluetooth. Vedere <Eliminazione di un dispositivo Bluetooth registrato> (pagina 54).
"PIN Code Edit"	Indicazione del codice PIN richiesto quando si registra questa unità utilizzando il dispositivo Bluetooth. Vedere <Registrazione del codice PIN> (pagina 53).
"Auto Answer"	Risposta automatica ad una chiamata al termine dell'intervallo preimpostato per la risposta automatica. "OFF"/"0s" – "8s" – "99s"
"Bluetooth HF/ Audio"	È possibile specificare gli altoparlanti di uscita per la comunicazione con vivavoce e l'audio Bluetooth. "FRONT": La voce viene emessa dagli altoparlanti anteriori. "ALL" La voce viene emessa dagli altoparlanti anteriori e posteriori.
"Call Beep"	È possibile fare in modo che l'altoparlante emetta un segnale acustico quando è in arrivo una chiamata. "ON": Viene emesso un segnale acustico. "OFF": Il segnale acustico viene annullato.
"BT F/W Update"	Visualizza la versione del firmware di questa unità.
"Mic Gain"*1	Regola la sensibilità del microfono integrato per la telefonata. Regolare la voce dell'utente chiamante. Se impostato su "+", il volume della voce aumenta. "-3" – "0" – "+3"
"NR Level"*1	Riduce i rumori dell'ambiente circostante senza cambiare il volume del microfono integrato. Regolare la voce dell'utente chiamante quando non è chiara. Se impostato su "+", la riduzione del rumore aumenta. "-3" – "0" – "+3"
"Echo Cancel LV"*1	Regola il livello di cancellazione dell'eco. Se impostato su "+", la riduzione della cancellazione dell'eco aumenta. "-2" – "0" – "+2"

( \_ : impostazione predefinita)

\*1 Funzione di KDC-BT60U

#### 4 Impostazione

- Quando l'icona "[PUSH]" viene visualizzata (ul lato destro del display)  
Ruotare la manopola [VOL] per selezionare il valore di un'impostazione, quindi premere la manopola [VOL].
- Quando l'icona "[PUSH]" non viene visualizzata  
Premere il tasto [◀◀] o [▶▶] per selezionare il valore di un'impostazione.

## 5 Uscire dal modo impostazione BT

**KDC-BT60U**

Premere il tasto [📞].

**KDC-6047U**

Premere il tasto [TI] per almeno 1 secondo.

### Osservazioni

- **“Auto Answer” (impostazione dell'intervallo di tempo per la risposta automatica)**

Con questa funzione l'unità risponde automaticamente alle chiamate dopo l'intervallo di tempo impostato per la risposta automatica.

“OFF”: Non risponde automaticamente alle chiamate.

“0”: Risponde automaticamente alle chiamate subito.

“1s” – “99s”: Risponde automaticamente alle chiamate dopo 1 – 99 secondi.



- Se l'intervallo impostato nel telefono cellulare è inferiore a quello impostato nell'unità, viene usato quello del telefono cellulare.
  - Questa funzione non funziona per le chiamate in attesa.
  - **“Bluetooth HF/Audio” (impostazione degli altoparlanti per l'uscita vocale)**
- Selezionare l'altoparlante più lontano dal microfono per prevenire distorsioni o echi.
- **“BT F/W Update” (Visualizzazione della versione del firmware)**

Visualizza la versione del firmware di questa unità.

Per informazioni su come aggiornare il firmware, consultare il nostro sito Web.

<http://www.kenwood.com/cs/ce/bt/>

## Impostazione Bluetooth

### Registrazione di un dispositivo Bluetooth

Per poter usare il proprio dispositivo Bluetooth (cellulare) con questa unità, è necessario registrarlo (accoppiamento). È possibile registrare fino ad un massimo di cinque dispositivi Bluetooth in questa unità.

#### Per la registrazione da questa unità

#### 1 Accedere al modo Bluetooth

**KDC-BT60U**

Premere il tasto [F].

**KDC-6047U**

Premere il tasto [TI] per almeno 1 secondo.

☞ È anche possibile effettuare la selezione da "Settings" in modo Elenco menu.

#### 2 Accedere al modo di registrazione del dispositivo Bluetooth

Ruotare la manopola [VOL] e premerla quando viene visualizzata la voce desiderata.

Selezionare "BT Settings" > "Detailed Setup" > "Device Regist."

Ricerca del dispositivo Bluetooth.

Al termine della ricerca, viene visualizzato "Finished".

#### 3 Selezionare un dispositivo Bluetooth

Ruotare la manopola [VOL] e premerla quando viene visualizzata la voce desiderata.

#### 4 Viene visualizzato "Pairing" (eccetto KCA-BT200)

Se viene visualizzato "Pairing Success", andare al passo 7.

Se viene visualizzato "PIN Code NG", andare ai passi 5 e 6.

#### 5 Inserire il codice PIN

Tipo di operazione	Operazione
Selezionare i numeri.	Ruotare la manopola [VOL].
Passare al numero successivo.	Premere il tasto [▶▶].
Cancellare l'ultimo numero.	Premere il tasto [◀◀].

#### 6 Trasmettere il codice PIN

Tenere premuta la manopola [VOL] per almeno 1 secondo.

Se viene visualizzato "Pairing Success", la registrazione è completata.

☞ Se viene visualizzato un messaggio di errore anche se il codice PIN è corretto, provare <Registrazione di un dispositivo Bluetooth speciale>.

#### 7 Tornare all'elenco dispositivi

Premere la manopola [MENU].

#### 8 Uscire dal modo impostazione BT

**KDC-BT60U**

Premere il tasto [F].

**KDC-6047U**

Premere il tasto [TI] per almeno 1 secondo.



- Questa unità consente di inserire fino ad 8 numeri come codice PIN. Se non è possibile inserire un codice PIN da questa unità, è possibile inserirlo dal dispositivo Bluetooth.
- Se sono registrati 5 o più dispositivi Bluetooth, non è possibile registrare un altro dispositivo Bluetooth.

#### Registrazione di un dispositivo Bluetooth speciale

Consente la registrazione di un dispositivo speciale che non può essere registrato con la normale procedura di registrazione (accoppiamento).

##### 1. Selezionare il modo di registrazione del dispositivo speciale

Ruotare la manopola [VOL] e premerla quando viene visualizzata la voce desiderata.

Selezionare "BT Settings" > "Detailed Setup" > "SPCL DVC Select".

##### 2. Accedere al modo di registrazione del dispositivo speciale

Tenere premuta la manopola [VOL] per almeno 1 secondo.

Viene visualizzato un elenco.

##### 3. Selezionare un nome dispositivo

Ruotare la manopola [VOL] e premere al centro quando viene visualizzato il nome del dispositivo desiderato.

Se viene visualizzato "Completed", la registrazione è completata.

##### 4. Seguire il passo 3 della procedura <Per la registrazione da questa unità> e completare la registrazione (accoppiamento).

#### Annullamento del modo di registrazione del dispositivo speciale

Premere il tasto [MENU] per almeno 1 secondo.



- Se il nome del dispositivo non è nell'elenco, selezionare "Other Phones".

## Registrazione del codice PIN

Dal dispositivo Bluetooth, indicare il codice PIN necessario per la registrazione di questa unità.

### 1 Accedere al modo Bluetooth

**KDC-BT60U**

Premere il tasto .

**KDC-6047U**

Premere il tasto [TI] per almeno 1 secondo.

☞ È anche possibile effettuare la selezione da "Settings" in modo Elenco menu.

### 2 Accedere al modo di modifica del codice PIN

Ruotare la manopola [VOL] e premerla quando viene visualizzata la voce desiderata.

Selezionare "BT Settings" > "Detailed Setup" > "PIN Code Edit".

Viene visualizzata l'impostazione corrente del codice PIN.

### 3 Inserire il codice PIN

Tipo di operazione	Operazione
Selezionare i numeri.	Ruotare la manopola [VOL].
Passare al numero successivo.	Premere il tasto [▶▶].
Cancellare l'ultimo numero.	Premere il tasto [◀◀].

### 4 Registrare un codice PIN

Tenere premuta la manopola [VOL] per almeno 1 secondo.

Se viene visualizzato "Completed", la registrazione è completata.

### 5 Uscire dal modo impostazione BT

**KDC-BT60U**

Premere il tasto .

**KDC-6047U**

Premere il tasto [TI] per almeno 1 secondo.



- Il valore predefinito è "0000".
- È possibile inserire un codice PIN di massimo 8 cifre.

## Selezione del dispositivo Bluetooth da collegare

Se sono stati registrati due o più dispositivi Bluetooth, è necessario selezionare il dispositivo Bluetooth da usare.

### 1 Accedere al modo Bluetooth

**KDC-BT60U**

Premere il tasto .

**KDC-6047U**

Premere il tasto [TI] per almeno 1 secondo.

☞ È anche possibile effettuare la selezione da "Settings" in modo Elenco menu.

### 2 Selezionare il modo di selezione del dispositivo Bluetooth

Ruotare la manopola [VOL] e premerla quando viene visualizzata la voce desiderata.

**Telefono cellulare**

Selezionare "BT Settings" > "Phone Selection".

**Letture audio (solo KDC-6047U)**

Selezionare "BT Settings" > "Audio Selection".

### 3 Accedere al modo di selezione del dispositivo Bluetooth

Tenere premuta la manopola [VOL] per almeno 1 secondo.

Viene visualizzato "(name)".

### 4 Selezionare il dispositivo Bluetooth

Ruotare la manopola [VOL].

### 5 Impostare il dispositivo Bluetooth

Premere il tasto [◀◀] o [▶▶].

Viene visualizzato "\* (name)" o "- (name)".

"\*": Il dispositivo Bluetooth selezionato è occupato.

"-": Il dispositivo Bluetooth selezionato è nel modo di attesa.

" " (spazio vuoto): Il dispositivo Bluetooth selezionato è deselezionato.

### 6 Uscire dal modo impostazione BT

**KDC-BT60U**

Premere il tasto .

**KDC-6047U**

Premere il tasto [TI] per almeno 1 secondo.



- Se è già stato selezionato un dispositivo Bluetooth, deselezionarlo e poi selezionarne un altro.
- Se non è possibile selezionare un dispositivo utilizzando il lettore audio, collegare il dispositivo al lettore audio.

## Impostazione Bluetooth

### Eliminazione di un dispositivo Bluetooth registrato

È possibile eliminare un dispositivo Bluetooth registrato.

#### 1 Accedere al modo Bluetooth

**KDC-BT60U**

Premere il tasto .

**KDC-6047U**

Premere il tasto [TI] per almeno 1 secondo.

☞ È anche possibile effettuare la selezione da "Settings" in modo Elenco menu.

#### 2 Accedere al modo di eliminazione del dispositivo Bluetooth

Ruotare la manopola [VOL] e premerla quando viene visualizzata la voce desiderata.

Selezionare "BT Settings" > "Detailed Setup" > "Device Delete".

Viene visualizzato "(name)".

#### 3 Selezionare il dispositivo Bluetooth

Ruotare la manopola [VOL].

#### 4 Eliminare il dispositivo Bluetooth selezionato

Premere la manopola [VOL].

#### 5 Ruotare la manopola [VOL] e premerla quando viene visualizzata la voce desiderata.

Selezionare "YES".

Viene visualizzato "Delete".

#### 6 Uscire dal modo impostazione BT

**KDC-BT60U**

Premere il tasto .

**KDC-6047U**

Premere il tasto [TI] per almeno 1 secondo.



• Eliminando un telefono cellulare registrato vengono eliminati anche la rubrica, il registro chiamate, i messaggi SMS e le etichette vocali.

### Download della rubrica telefonica

Scaricare su questa unità i dati della rubrica telefonica del telefono cellulare in modo da poter usare la rubrica.

#### Per scaricare i dati automaticamente

Se il telefono cellulare supporta una funzione di sincronizzazione rubrica, la rubrica viene scaricata automaticamente dopo il collegamento Bluetooth.



- Potrebbe essere necessario regolare l'impostazione nel telefono cellulare.
- Se è impossibile trovare dati rubrica nell'unità nonostante venga visualizzato il display di completamento operazione, il telefono cellulare potrebbe non supportare il download automatico dei dati rubrica. In questo caso, tentare il download manuale.

#### Per scaricare i dati manualmente dal telefono cellulare

##### 1 Dal telefono cellulare, terminare la connessione vivo voce.

##### 2 Dal telefono cellulare, inviare i dati della rubrica telefonica a questa unità

Dal telefono cellulare, scaricare i dati della rubrica telefonica su questa unità.

- Durante il download:  
Viene visualizzato "Downloading".
- Dopo il completamento del download:  
Viene visualizzato "Completed".

##### 3 Dal telefono cellulare, avviare la connessione vivo voce.

#### Per cancellare il messaggio di completamento del download

Premere qualsiasi tasto.



- È possibile registrare fino a 1000 numeri di telefono per ogni telefono cellulare registrato.
- È possibile registrare fino a 32 cifre per ogni numero di telefono e ogni nome può contenere fino a 50\* caratteri. (\* 50: Numero di caratteri alfabetici. È possibile inserire un numero inferiore di caratteri, a seconda del tipo di caratteri.)
- Per annullare il download dei dati rubrica, azionare il telefono cellulare.

## Aggiunta di un comando di chiamata vocale

Aggiungere un'etichetta vocale alla rubrica per la chiamata vocale. È possibile registrare fino ad un massimo di 35 etichette vocali.

### 1 Accedere al modo Bluetooth

Premere il tasto [TI] per almeno 1 secondo.

➔ È anche possibile effettuare la selezione da "Settings" in modo Elenco menu.

### 2 Accedere al modo di modifica nome rubrica

Ruotare la manopola [VOL] e premerla quando viene visualizzata la voce desiderata.

Selezionare "BT Settings" > "Voice Tag" > "PB Name Edit".

### 3 Cercare il nome da registrare

Selezionare il nome da registrare facendo riferimento al punto 4 in <Chiamare un numero memorizzato in rubrica> (pagina 29).

Se è già stata registrata un'etichetta vocale per un nome, "\*" viene visualizzato prima del nome.

### 4 Selezionare un modo

Ruotare la manopola [VOL].

Display	Operazione
"PB Name Regist"	Registrare un'etichetta vocale.
"PB Name Check"*	Riprodurre un'etichetta vocale.
"PB Name Delete"*	Eliminare un'etichetta vocale.
"Return"	Tornare al passaggio 2.

\* Viene visualizzato esclusivamente quando si seleziona un nome per il quale è già stata registrata un'etichetta vocale.

### Selezionare "PB Name Regist" (Registra)

#### 5 Registrare un'etichetta vocale (primo)

Viene visualizzato "Enter Voice 1".

Quando viene emesso un segnale acustico, pronunciare l'etichetta vocale entro 2 secondi.

#### 6 Confermare l'etichetta vocale (secondo)

Viene visualizzato "Enter Voice 2".

Quando viene emesso un segnale acustico, pronunciare la stessa etichetta vocale pronunciata nel passo 6 entro 2 secondi.

Viene visualizzato "Completed".

#### 7 Terminare la registrazione

Premere la manopola [VOL].

Tornare al passaggio 2. È possibile registrare consecutivamente un'altra etichetta vocale.



- Se risulta impossibile riconoscere la voce, viene visualizzato un messaggio. Premendo la manopola [VOL] è possibile riprovare la registrazione vocale. (pagina 57)

### Selezionare "PB Name Check" (Riproduci)

#### 5 Premere la manopola [VOL].

Riprodurre la voce registrata e tornare al passaggio 2.

### Selezionare "PB Name Delete" (Elimina)

#### 5 Eliminare un'etichetta vocale

Premere la manopola [VOL].

#### 6 Ruotare la manopola [VOL] per selezionare "YES", quindi premere la manopola [VOL].

### Uscire dal modo impostazione BT

Premere il tasto [TI] per almeno 1 secondo.



- Non viene emesso alcun audio durante la registrazione di etichette vocali.

## Impostazione Bluetooth

Funzionamento di KDC-6047U

### Impostazione di un comando vocale per categoria

Consente di aggiungere un'etichetta vocale alle categorie (tipi) di numeri di telefono per chiamate vocali.

#### 1 Accedere al modo Bluetooth

Premere il tasto [TI] per almeno 1 secondo.

☞ È anche possibile effettuare la selezione da "Settings" in modo Elenco menu.

#### 2 Accedere al modo di modifica del tipo di numero di telefono

Ruotare la manopola [VOL] e premerla quando viene visualizzata la voce desiderata.

Selezionare "BT Settings" > "Voice Tag" > "PN Type Edit".

#### 3 Selezionare la categoria (tipo) che si desidera impostare

Ruotare la manopola [VOL] e premerla quando viene visualizzata la voce desiderata.

Selezionare "General", "Home", "Office", "Mobile" o "Other".

#### 4 Selezionare un modo

Ruotare la manopola [VOL].

Display	Operazione
"PN Type Regist"	Registrare un'etichetta vocale.
"PN Type Check"*	Riprodurre un'etichetta vocale.
"PN Type Delete"*	Eliminare un'etichetta vocale.
"Return"	Tornare al passaggio 2.

\* Viene visualizzato esclusivamente quando si seleziona un nome per il quale è già stata registrata un'etichetta vocale.

#### 5 Registrare la categoria (tipo) eseguendo i passi da 5 a 7 in <Aggiunta di un comando di chiamata vocale> (pagina 55).

#### 6 Uscire dal modo impostazione BT

Premere il tasto [TI] per almeno 1 secondo.



- Impostare l'etichetta vocale per tutte le 5 categorie. Se l'etichetta vocale non viene registrata per tutte le categorie, potrebbe non essere possibile richiamare la rubrica tramite comando vocale.



## SMS (Short Message Service)

### Download di messaggi SMS

Consente di scaricare i messaggi di testo (SMS) arrivati al cellulare in modo da poterli leggere su quest'unità.

#### 1 Accedere al modo Bluetooth

**KDC-BT60U**

Premere il tasto [📶].

**KDC-6047U**

Premere il tasto [TI] per almeno 1 secondo.

➤ È anche possibile effettuare la selezione da "Settings" in modo Elenco menu.

#### 2 Accedere al modo di download SMS

Ruotare la manopola [VOL] e premerla quando viene visualizzata la voce desiderata.

Selezionare "BT Settings" > "SMS Download".

#### 3 Iniziare il download

Premere la manopola [VOL].

Viene visualizzato "Downloading".

Al termine del download, viene visualizzato "Completed".

#### 4 Uscire dal modo impostazione BT

**KDC-BT60U**

Premere il tasto [📶].

**KDC-6047U**

Premere il tasto [TI] per almeno 1 secondo.



- Il telefono cellulare deve supportare la trasmissione di SMS tramite Bluetooth. Potrebbe essere necessario regolare l'impostazione nel telefono cellulare. Se il telefono cellulare non supporta la funzione SMS, la voce di download degli SMS nel modo di controllo funzioni non viene visualizzata.
- Quando si scaricano messaggi SMS dal telefono cellulare, i messaggi da leggere nel telefono vengono aperti sull'unità.
- È possibile scaricare fino a 75 messaggi SMS già letti e non ancora letti rispettivamente.

### SMS (Short Message Service)

I messaggi SMS arrivati sul telefono cellulare vengono visualizzati sul ricevitore.

Viene visualizzato un messaggio appena arrivato.



- Per evitare di provocare incidenti stradali, si raccomanda al conducente di non leggere i messaggi SMS durante la guida.

#### Quando arriva un nuovo messaggio

Viene visualizzato "SMS Received".

Il messaggio può essere eliminato dal display con un'azione qualsiasi.

#### Visualizzazione del messaggio SMS

##### 1 Accedere al modo Bluetooth

**KDC-BT60U**

Premere il tasto [📶].

**KDC-6047U**

Premere il tasto [TI] per almeno 1 secondo.

➤ È anche possibile effettuare la selezione da "Settings" in modo Elenco menu.

##### 2 Accedere al modo cartella di SMS in arrivo

Ruotare la manopola [VOL] e premerla quando viene visualizzata la voce desiderata.

Selezionare "BT Settings" > "SMS Inbox".

Viene visualizzato un elenco di messaggi.

##### 3 Selezionare un messaggio

Ruotare la manopola [VOL].

Ogni volta che si preme il tasto [DISP] si passa dal numero di telefono o nome alla data di ricezione del messaggio.

##### 4 Visualizzare il messaggio

Premere la manopola [VOL].

Ruotando la manopola [VOL] si scorre il messaggio. Premendo di nuovo la manopola [VOL] si ritorna alla schermata dell'elenco dei messaggi.

##### 5 Uscire dal modo cartella di SMS in arrivo

Premere il tasto [MENU].

##### 6 Uscire dal modo impostazione BT

**KDC-BT60U**

Premere il tasto [📶].

**KDC-6047U**

Premere il tasto [TI] per almeno 1 secondo.



- I messaggi da leggere vengono visualizzati all'inizio dell'elenco. Gli altri messaggi vengono visualizzati nell'ordine di ricezione.
- Non è possibile visualizzare messaggi SMS ricevuti quando il telefono cellulare non è collegato con Bluetooth. Scaricare il messaggio SMS.
- Non è possibile visualizzare il messaggio SMS durante il download dello stesso.

## Funzioni di base del telecomando

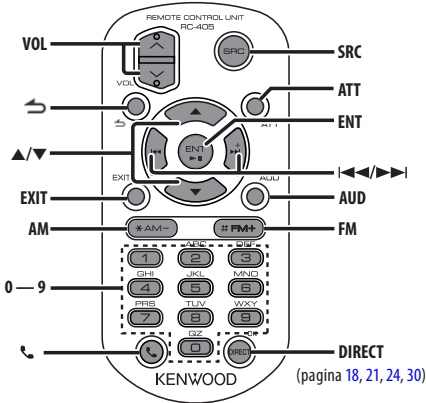

### Comandi generali

- Controllo del volume: **[VOL]**
- Selezione della sorgente: **[SRC]**
- Riduzione del volume: **[ATT]**  
Alla seconda pressione del tasto, il livello del volume ritorna al livello precedente.
- Ritorno alla voce precedente: **[↶]**
- Uscita dal modo: **[EXIT]**
- Selezione della voce: **[▲]/[▼]**
- Determinazione: **[ENT]**
- Accedere al modo di controllo dell'audio: **[AUD]**

### Sorgente sintonizzatore

- Selezione della banda: **[FM]/[AM]**
- Selezione della stazione: **[◀◀]/[▶▶]**
- Richiamo delle stazioni preselezionate: **[1] — [6]**

### Sorgente USB/CD musicale/file audio

- Selezione del brano: **[◀◀]/[▶▶]**
- Selezione della cartella: **[FM]/[AM]**
- Pausa/riproduzione: **[ENT]**
- Accedere al modo Elenco menu: **[▲]/[▼]**
- Spostamento tra cartelle/file in modo di ricerca: **[▲]/[▼]**
- Ritorno alla cartella precedente: **[↶]**

### Sorgente iPod

- Accedere al modo Elenco menu: **[▲]/[▼]**
- Spostamento tra le voci in modo ricerca brano: **[▲]/[▼]**
- Ritorno alla voce precedente: **[↶]**
- Selezione del brano: **[◀◀]/[▶▶]**

## Controllo telefono vivavoce

### Effettuare una chiamata

- Accedere al modo Bluetooth: [📶]
- Selezionare un metodo di composizione: [▲]/[▼] → [ENT]
- Inserire il numero da chiamare:  
Inserire un numero: [0] – [9]  
Inserire "+": [▶▶]  
Inserire "#": [FM]  
Inserire "\*": [AM]  
Eliminare il numero di telefono inserito: [◀◀]
- Effettuare una chiamata: [DIRECT]

### Ricevere una chiamata

- Rispondere a una chiamata: [📶]
- Commutare tra il modo telefonata privata e il modo telefonata vivavoce: [ENT]

### Chiamata in attesa

- Rispondere ad un'altra chiamata in entrata mettendo in attesa la chiamata corrente: [📶]
- Rispondere ad un'altra chiamata in entrata dopo aver terminato la chiamata corrente: [SRC]
- Continuare la chiamata corrente: [1]

### Durante una chiamata

- Terminare la chiamata: [SRC]

## Preparazione del telecomando

Rimuovere la linguetta protettiva della batteria dal telecomando, tirandola in direzione della freccia.

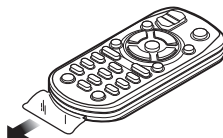

## Sostituzione delle batterie del telecomando

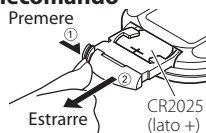

Utilizzare una batteria a bottone disponibile in commercio (CR2025).

Inserire la batteria rispettando i poli + e -, in base a quanto indicato all'interno della custodia.

### ⚠ ATTENZIONE

- Non collocare il telecomando in luoghi caldi quali il cruscotto.
- Batteria al litio.  
Pericolo di esplosione se la batteria non è sostituita correttamente.  
Sostituire solo con una batteria uguale o di tipo equivalente.
- Il pacco batterie o le batterie non devono essere esposti a calore eccessivo, come sole, fuoco o simili.
- Tenere la batteria fuori dalla portata dei bambini e all'interno dell'imballo originale fino al momento dell'uso. Smaltire immediatamente le batterie usate. In caso di ingestione, contattare immediatamente un medico.

# Appendice

## File audio

### • File audio riproducibili

AAC-LC (.m4a), MP3 (.mp3), WMA (.wma)

### • Dischi riproducibili

CD-R/RW/ROM

### • Formati file disco riproducibili

ISO 9660 Level 1/2, Joliet, Romeo, Nomi file lunghi.

### Dispositivi USB riproducibili

Dispositivo di archiviazione di massa USB

### • Formati file system dispositivo USB riproducibili

FAT16, FAT32

Anche se i file audio rispettano gli standard sopra elencati, la riproduzione potrebbe non essere possibile a causa del tipo o delle condizioni del supporto o del dispositivo.

### • Ordine di riproduzione del file audio

Nell'esempio riportato di seguito relativo a una struttura ad albero delle cartelle/dei file, i file vengono riprodotti in ordine da ① a ⑩.

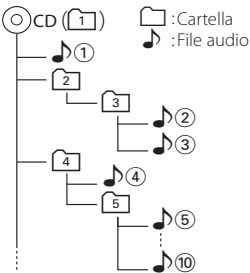

All'indirizzo [www.kenwood.com/cs/ce/audiofile/](http://www.kenwood.com/cs/ce/audiofile/) è disponibile una guida in linea sui file audio. Al suo interno sono contenute informazioni dettagliate non riportate in questo manuale. Si consiglia pertanto di leggere anche il manuale online.



- In questo manuale la parola "dispositivo USB" si riferisce a memorie flash e lettori audio digitali con terminali USB.

## iPod/iPhone collegabili a questa unità

Made for

- iPod nano (1st generation)
- iPod nano (2nd generation)
- iPod nano (3rd generation)
- iPod nano (4th generation)
- iPod nano (5th generation)
- iPod with video
- iPod classic
- iPod touch (1st generation)
- iPod touch (2nd generation)

Works with

- iPhone
- iPhone 3G
- iPhone 3GS



**iPhone**  
4GB 8GB 16GB



**iPhone 3G**  
8GB 16GB



**iPhone 3GS**  
16GB 32GB

- Aggiornare il software dell'iPod/iPhone all'ultima versione.
- Il tipo di comandi disponibili varia in base al tipo di iPod collegato. Vedere [www.kenwood.com/cs/ce/ipod/](http://www.kenwood.com/cs/ce/ipod/) per ulteriori dettagli.
- Il termine "iPod" nel presente manuale indica l'iPod o l'iPhone collegato tramite il cavo di collegamento iPod\* (accessorio opzionale).  
\* Non supportato nel modello KCA-iP500.  
Fare riferimento al sito Internet per informazioni sugli iPod e sui cavi di collegamento iPod collegabili. <http://www.kenwood.com/cs/ce/ipod/>



- Se si avvia la riproduzione dopo aver collegato l'iPod, vengono riprodotti per primi i brani dell'iPod. In questo caso, viene visualizzato "RESUMING" senza visualizzare il nome di una cartella, ecc. Cambiando l'elemento selezionato si visualizza un titolo corretto, ecc.
- Non è possibile controllare l'iPod se "KENWOOD" o "✓" è visualizzato sull'iPod.

## Dispositivo USB

- Quando il dispositivo USB è collegato a questa unità, è possibile caricarlo se l'unità è collegata all'alimentazione.
- Installare il dispositivo USB in un punto in cui non sia di intralcio al conducente.
- Non è possibile collegare un dispositivo USB tramite un hub USB e un multiletto per schede.
- Fare delle copie di backup dei file audio usati con questa unità. I file possono essere cancellati a seconda delle condizioni operative del dispositivo USB.  
Non saremo responsabili per eventuali danni dovuti alla cancellazione dei dati memorizzati.

- Nessun dispositivo USB è fornito in dotazione con questa unità. Il dispositivo USB deve essere acquistato separatamente.
- Per il collegamento del dispositivo USB si consiglia di usare un cavo CA-U1EX (accessorio opzionale). La riproduzione normale non è garantita quando si usa un cavo diverso da quello USB compatibile. Il collegamento di un cavo la cui lunghezza totale supera 5 m può causare una riproduzione anomala.

## Informazioni su "KENWOOD Music Editor"

- Questa unità supporta l'applicazione per PC "KENWOOD Music Editor Lite ver1.0" o successiva.
- Quando si utilizzano i file audio con le informazioni del database aggiunte da "KENWOOD Music Editor Lite ver1.0", è possibile cercare un file per titolo, album o nome dell'artista utilizzando <Ricerca di file> (pagina 16).
- Nelle Istruzioni per l'uso il termine "Music Editor media" è utilizzato per indicare il dispositivo che contiene i file audio con le informazioni del database aggiunte con KENWOOD Music Editor.
- "KENWOOD Music Editor Lite ver1.0" è disponibile nel seguente sito Web:  
[www.kenwood.com/cs/ce/](http://www.kenwood.com/cs/ce/)
- Per ulteriori informazioni su "KENWOOD Music Editor Lite ver1.0" consultare il suddetto sito o la guida dell'applicazione.

## Telefono cellulare

Questa unità è conforme alle seguenti specifiche Bluetooth:

### KDC-BT60U

Versione	Standard Bluetooth vers. 2.1+EDR
Profilo	HFP (Hands Free Profile) OPP (Object Push Profile) PBAP (Phone book Access Profile) SYNC (Synchronization Profile)

### KDC-6047U

È necessario registrare il proprio telefono cellulare con l'unità Bluetooth prima di procedere. Assicurarsi di leggere il manuale di istruzioni dell'unità Bluetooth.

Per i telefoni cellulari compatibili, visitare il sito Internet:

<http://www.kenwood.com/cs/ce/bt/>



- La conformità alla Standard Bluetooth delle unità con tecnologia Bluetooth è stata certificata secondo la procedura prescritta da Bluetooth SIG. Tuttavia, queste unità potrebbero non essere in grado di comunicare con alcuni tipi di telefoni cellulari.
- HFP è un profilo usato per effettuare chiamate in vivavoce.
- OPP è un profilo usato per trasferire dati (come ad esempio la rubrica telefonica) tra le unità.

## Informazioni sul lettore audio Bluetooth

Questa unità è conforme alle seguenti specifiche Bluetooth:

### KDC-BT60U

Versione	Standard Bluetooth vers. 2.1+EDR
Profilo	A2DP (Advanced Audio Distribution Profile) AVRCP (Audio/Video Remote Control Profile)

### KDC-6047U

Versione	Standard Bluetooth vers. 1.2
Profilo	A2DP (Advanced Audio Distribution Profile) AVRCP (Audio/Video Remote Control Profile)



- A2DP è un profilo creato per trasferire la musica da un lettore audio.
- AVRCP è un profilo creato per controllare la riproduzione e la selezione di musica da un lettore audio.

# Appendice

## Elenco menu

### Voci delle funzioni comuni

Display	Pagina
"Clock & Date"	37
"Clock Adjust"	
"Time Synchronized"	
"Date Time Adjust"	
"Date Mode Select"	
"DISP & ILLUMI"	—
"Display Select"	—
"Type Select"	34, 35
"Side Select"	34
"Text Select"	
"Graphic Select"	35
"Status"	34
"Color Select"	36
"Display Off Mode"	32
"Display Dimmer"	
"Contrast"	
"DISP N/P"	
"TEXT Scroll"	
"ILLUMI Dimmer"	
"ILLUMI Effect"	
"ILLUMI MSC SYNC"	
"RDS Settings"	22
"News"	
"AF"	
"RDS Regional"	
"Auto TP Seek"	
"DEMO Mode"	39

### Voci delle funzioni che appaiono durante lo standby

Display	Pagina
"Settings"	—
"Clock & Date"	—
"DISP & ILLUMI"	—
"Initial Settings"	—
"SRC Select"	38
"Beep"	
"Russian"	
"MENU Language"	
"Power OFF Wait"	
"Built in AUX"	
"Forced CD-DA"	
"Favorite Delete"	
"Built in AMP"	
"DS1"	

### Voci delle funzioni che appaiono quando è selezionata la sorgente iPod

Display	Pagina
"Music"	10
"Playlists"	
"Artists"	
"Albums"	
"Songs"	
"Podcasts"	
"Genres"	
"Composers"	
"Play Mode"	11
"iPod by Hand"	
"Folder Random"	
"All Random"	
"File Repeat"	
"Settings"	—
"Skip Search"	12
>Delete My Playlist"	
"Clock & Date"	—
"DISP & ILLUMI"	—
"RDS Settings"	—

### Voci delle funzioni che appaiono quando è selezionata la sorgente USB

Display	Pagina
"Music"	16
"Play Mode"	17
"File Scan"	
"Folder Random"	
"File Repeat"	
"Folder Repeat"	
"Settings"	—
"Skip Search"	17
"Clock & Date"	—
"DISP & ILLUMI"	—
"RDS Settings"	—

**Voci delle funzioni che appaiono quando è selezionata la sorgente CD musicale/file audio**

Display	Pagina
"Music"	19
"Play Mode"	20
"File Scan"	
"Track Scan"	
"Folder Random"	
"Disc Random"	
"Magazine Random"	
"File Repeat"	
"Folder Repeat"	
"Track Repeat"	
"Disc Repeat"	
"Settings"	–
"Clock & Date"	–
"DISP & ILLUMI"	–
"RDS Settings"	–

**Voci delle funzioni che appaiono quando è selezionata la sorgente del sintonizzatore**

Display	Pagina
"List & Memory"	23, 23
"FM1"	
"FM2"	
"FM3"	
"AM"	
"PTY Search"	24
"Settings"	–
"Local Seek"	22
"Seek Mode"	
"Auto Memory"	23
"Forced MONO"	22
"News"	
"AF"	
"RDS Regional"	
"Auto TP Seek"	
"Clock & Date"	–
"DISP & ILLUMI"	–

**Voci delle funzioni che appaiono quando è selezionata la sorgente AUX**

Display	Pagina
"Settings"	–
"AUX Name Set"	36
"Clock & Date"	–
"DISP & ILLUMI"	–
"RDS Settings"	–

**Voci delle funzioni che appaiono quando è selezionata la sorgente vivavoce**













Display	Pagina
"BT Settings"	–
"Phone Selection"	53
"Audio Selection"	
"SMS Download"	57
"SMS inbox"	57
"Voice Tag"	55
"Detailed Setup"	–
"Device Regist."	52
"SPCL DVC Select"	
"Device Delete"	54
"PIN Code Edit"	53
"Auto Answer"	50
"Bluetooth HF/Audio"	
"Call Beep"	
"BT F/W Update"	
"Mic Gain"	
"NR Level"	
"Echo Cancel LV"	
"Clock & Date"	–
"DISP & ILLUMI"	–
"RDS Settings"	–

**Voci delle funzioni che appaiono quando è selezionata la sorgente audio Bluetooth**

Display	Pagina
"Settings"	–
"Audio Selection"	
"Detailed Setup"	–
"Device Regist."	52
"SPCL DVC Select"	
"Device Delete"	54
"PIN Code Edit"	53
"BT F/W Update"	50
"Clock & Date"	–
"DISP & ILLUMI"	–
"RDS Settings"	–

# Appendice

## Voci indicatore display

Sorgente	Display	Descrizione
Generale	"ATT"	Indica che l'attenuatore è attivato.
	"FAV"	Indica che il preferito può essere registrato.
iPod/USB/CD/ multiletto	"CD-IN"	Indica che è inserito un disco.
	"SCAN"	Indica che la funzione di scansione è attivata.
	"SCAN"	Indica che la funzione di scansione file è attivata.
	"RDM"	Indica che la funzione di riproduzione casuale disco è attivata.
	"RDM"	Indica che la funzione di riproduzione casuale traccia/file è attivata.
	"Fo-RDM"	Indica che la funzione di riproduzione casuale cartella è attivata.
	"M-RDM"	Indica che la funzione di riproduzione casuale multiletto è attivata.
	"ALL-RDM"	Indica che la funzione Tutto casuale è attivata.
	"PL-RDM"	Indica che la funzione di riproduzione casuale dell'elenco di riproduzione è attivata.
	"DMS-RDM"	Indica che la funzione di riproduzione casuale DMS è attivata.
	"DMS-REP"	Indica che la funzione di ripetizione DMS è attivata.
	"D-REP"	Indica che la funzione di ripetizione disco è attivata.
	"T-REP"	Indica che la funzione di ripetizione traccia è attivata.
	"Fo-REP"	Indica che la funzione di ripetizione cartella è attivata.
	"Fi-REP"	Indica che la funzione di ripetizione file è attivata.
	"P-REP"	Indica che la funzione di ripetizione elenco di riproduzione è attivata.
	"REP"	Indica che la funzione di ripetizione è attivata.
	"MP3"	Identifica il file MP3.
	"WMA"	Identifica il file WMA.
	"AAC"	Identifica il file AAC-LC.
"MYLIST"	Indica che il modo Il mio elenco di riproduzione è selezionato.	
Sintonizzatore	"RDS"	Indica lo stato della stazione RDS quando la funzione AF è attivata. (Acceso: ricezione RDS in corso. Lampeggiante: nessuna ricezione RDS.)
	"ST"	Indica la ricezione della trasmissione stereo.
	"TI"	Indica lo stato di ricezione delle informazioni sul traffico. (Acceso: ricezione TI in corso. Lampeggiante: nessuna ricezione TI.)
Vivavoce	"C-Wait"	Indica una chiamata in attesa
	"PRIVATE"	Indica che è in corso una chiamata sul cellulare.
	"BT"	Indica che può essere utilizzata la funzione Bluetooth.
		Indica il livello di carica della batteria del telefono cellulare. Completamente carica     Quasi completamente scarica
		Indica che il livello di carica della batteria del telefono cellulare non è rilevabile.
		Indica la forza del segnale del telefono cellulare. Massimo      Minimo
	OUT	Indica che ci si trova fuori dalla zona di copertura.
	Indica che la forza del segnale del telefono cellulare non è rilevabile.	



Il presente prodotto non è installato dalla casa produttrice di un veicolo nella linea di produzione né dall'azienda importatrice di un veicolo in un Paese membro UE.

### **Informazioni sullo smaltimento delle vecchie apparecchiature elettriche ed elettroniche e le batterie (valido per i paesi europei che hanno adottato sistemi di raccolta separata)**



I prodotti e le batterie recanti il simbolo di un contenitore di spazzatura su ruote barrato non possono essere smaltiti insieme ai normali rifiuti di casa.



I vecchi prodotti elettrici ed elettronici e le batterie devono essere riciclati presso una apposita struttura in grado di trattare questi prodotti e di smaltirne i loro componenti. Per conoscere dove e come recapitare tali prodotti nel luogo a voi più vicino, contattare l'apposito ufficio comunale.



**Pb**

Un appropriato riciclo e smaltimento aiuta a conservare la natura e a prevenire effetti nocivi alla salute e all'ambiente.

Nota: Il simbolo "Pb" sotto al simbolo delle batterie indica che questa batteria contiene piombo.

### **Etichetta per i prodotti che impiegano raggi laser**

**CLASS 1  
LASER PRODUCT**

L'etichetta si trova sul rivestimento o sulla scatola e serve ad avvertire che il componente impiega raggi laser che sono stati classificati come classe 1. Ciò significa che l'apparecchio utilizza raggi laser di una classe inferiore. Non c'è alcun pericolo di radiazioni pericolose all'esterno dell'apparecchio.

- The "AAC" logo is a trademark of Dolby Laboratories.
- The Bluetooth word mark and logos are owned by the Bluetooth SIG, Inc. and any use of such marks by Kenwood Corporation is under license. Other trademarks and trade names are those of their respective owners.
- iPod is a trademark of Apple Inc., registered in the U.S. and other countries.
- iPhone is a trademark of Apple Inc.
- "Made for iPod" means that an electronic accessory has been designed to connect specifically to iPod and has been certified by the developer to meet Apple performance standards.
- "Works with iPhone" means that an electronic accessory has been designed to connect specifically to iPhone and has been certified by the developer to meet Apple performance standards.
- Apple is not responsible for the operation of this device or its compliance with safety and regulatory standards.

# Accessori/procedura d'installazione

## Accessori

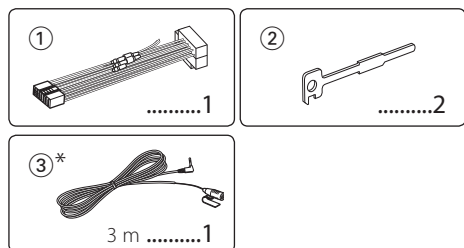

\*Accessorio di KDC-BT60U

## Procedimento per l'installazione

- 1 Per evitare cortocircuiti, rimuovere la chiave dal blocchetto di accensione e scollegare il polo  $\ominus$  della batteria.
- 2 Eseguire correttamente i collegamenti dei cavi di ingresso e di uscita per ciascuna unità.
- 3 Collegare il cavo al fascio di cavi.
- 4 Prendere il connettore B del fascio di cavi e collegarlo al connettore dell'altoparlante nel veicolo.
- 5 Prendere il connettore A del fascio di cavi e collegarlo al connettore di alimentazione esterna sul veicolo.
- 6 Collegare il connettore del fascio di cavi all'unità.
- 7 Installare l'unità nel veicolo.
- 8 Ricollegare il polo  $\ominus$  della batteria.
- 9 Premere il tasto di ripristino.



- Il montaggio e il cablaggio di questo prodotto richiedono conoscenze specifiche ed esperienza. Per questioni di sicurezza, incaricare del montaggio e dell'applicazione del cablaggio personale specializzato.
- Alimentare l'unità esclusivamente con una tensione nominale di 12 V CC, con polo negativo a massa.
- Non installare l'unità in un luogo esposto a luce solare diretta o a calore o umidità eccessivi. Evitare anche luoghi in cui il prodotto si può impolverare facilmente o può essere raggiunto da spruzzi d'acqua.
- Non usare viti diverse da quelle in dotazione. Utilizzare esclusivamente le viti fornite in dotazione. Se si utilizzano viti errate, è possibile danneggiare l'unità.
- Se l'alimentazione non si accende (viene visualizzato "Protect"), è possibile che il cavo dell'altoparlante sia in cortocircuito o che abbia toccato il telaio del veicolo attivando, così, la funzione di protezione. Pertanto, controllare il cavo dell'altoparlante.
- Accertarsi che tutte le connessioni via cavo siano eseguite

- saldamente inserendo i jack fino a bloccarli completamente.
- Se l'interruttore di accensione del proprio veicolo non è dotato di posizione ACC o se il cavo di accensione è collegato ad una fonte di alimentazione con tensione costante come il cavo della batteria, l'alimentazione dell'unità non sarà collegata all'interruttore di accensione (cioè l'unità non si accenderà e non si spegnerà in sincronizzazione con l'accensione e lo spegnimento del motore). Se si vuole collegare l'alimentazione dell'unità all'accensione, collegare il cavo di accensione a una sorgente di alimentazione che possa essere attivata e disattivata con la chiave di accensione.
- Utilizzare un adattatore di conversione disponibile in commercio se il connettore non entra nella presa del veicolo.
- Isolare i cavi non collegati con del nastro isolante in vinile o un altro materiale simile. Per evitare cortocircuiti, non rimuovere i cappucci all'estremità dei cavi o dei terminali scollegati.
- Se il pannello dei comandi ha un coperchio, assicurarsi di installare l'unità in modo tale che il frontalino non sbatta contro il coperchio quando si apre e si chiude.
- Se un fusibile salta, assicurarsi innanzitutto che i cavi non siano in contatto, con la possibilità di provocare un cortocircuito, quindi sostituire il vecchio fusibile con uno nuovo della stessa potenza.
- Collegare i cavi degli altoparlanti correttamente ai terminali ai quali corrispondono. L'unità potrebbe danneggiarsi o non funzionare correttamente se si condividono i cavi  $\ominus$  o se li si collega a qualsiasi parte metallica nel veicolo.
- Dopo aver installato l'unità, controllare che le luci dei freni, i lampeggianti, i tergicristalli ecc. del veicolo funzionino correttamente.
- Installare l'unità in modo tale che l'angolo di montaggio sia di 30° o inferiore.
- La ricezione potrebbe essere ridotta se sono presenti oggetti metallici vicino all'antenna Bluetooth.

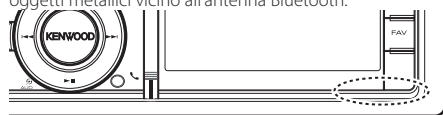

Unità antenna Bluetooth

## Informazioni sui multilettori/lettori CD collegati a questa unità

Se il multilettore/lettore CD ha un interruttore "O-N", impostarlo sulla posizione "N".

Le funzioni che è possibile utilizzare e le informazioni che è possibile visualizzare variano a seconda dei modelli collegati.

## **Per una buona ricezione**

Per garantire una buona ricezione, osservare ciò che segue:

- Utilizzare il telefono cellulare entro la distanza del raggio visivo di 10 m. Il raggio di comunicazione potrebbe essere ridotto a seconda dell'ambiente circostante. Il raggio di comunicazione risulta altresì ridotto quando è presente un ostacolo tra la presente unità e il telefono cellulare. Il raggio di comunicazione sopra indicato (10m) non è sempre garantito.
- Se nelle vicinanze è presente una stazione di radiodiffusione o un walkie-talkie, potrebbero verificarsi delle interferenze nella comunicazione a causa del segnale troppo forte.

# Collegamento dei cavi ai terminali

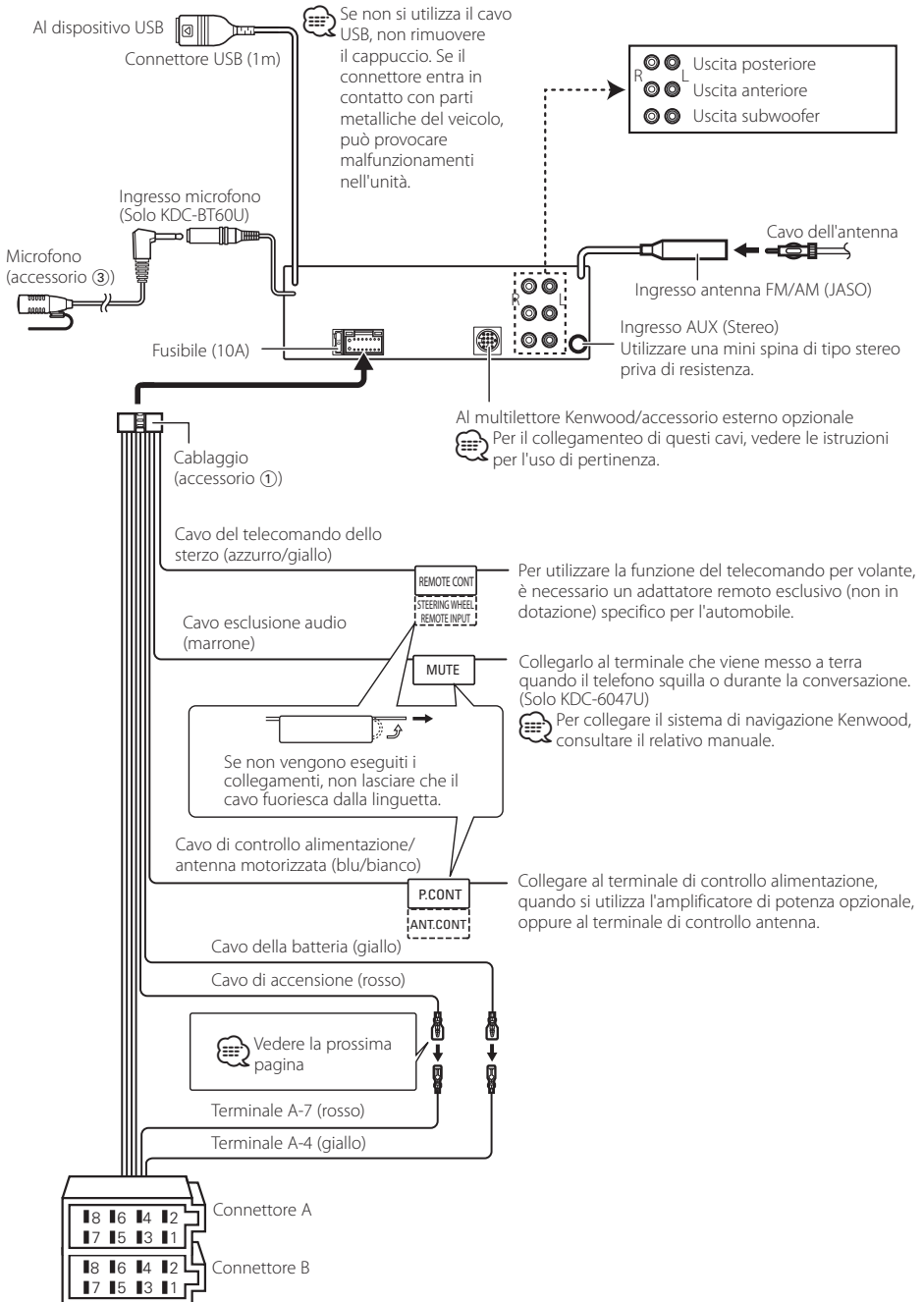

## Guida alle funzioni dei connettori

Numeri dei terminali per i connettori ISO	Colore del cavo	Funzioni
Connettore di alimentazione esterna		
A-4	Giallo	Batteria
A-5	Blu/bianco	Controllo alimentazione
A-6	Arancione/bianco	Dimmer
A-7	Rosso	Accensione (ACC)
A-8	Nero	Collegamento di messa a terra (massa)
Connettore altoparlante		
B-1	Viola	Posteriore destro (+)
B-2	Viola/nero	Posteriore destro (-)
B-3	Grigio	Anteriore destro (+)
B-4	Grigio/nero	Anteriore destro (-)
B-5	Bianco	Anteriore sinistro (+)
B-6	Bianco/nero	Anteriore sinistro (-)
B-7	Verde	Posteriore sinistro (+)
B-8	Verde/nero	Posteriore sinistro (-)

## ▲ AVVERTENZA

### Collegamento del connettore ISO

La disposizione dei terminali per i connettori ISO dipende dal tipo di veicolo. Assicurarsi di eseguire i collegamenti corretti per evitare danni all'unità.

Il collegamento predefinito per il cablaggio è descritto al punto **1** di seguito. Se i terminali del connettore ISO sono impostati come descritto al punto **2**, eseguire il collegamento come mostrato nella figura.

Assicurarsi di ricollegare il cavo come indicato al punto **2** di seguito per installare l'unità nei veicoli **Volkswagen** ecc.

**1** (Impostazione predefinita) Il terminale A-7 (rosso) del connettore ISO del veicolo è collegato all'accensione e il terminale A-4 (giallo) è collegato alla fonte di alimentazione costante.

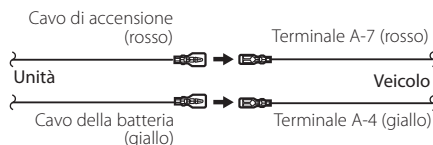

**1 2** Il terminale A-7 (rosso) del connettore ISO del veicolo è collegato alla fonte di alimentazione costante e il terminale A-4 (giallo) è collegato all'accensione.

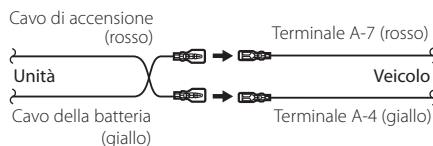

# Installazione/rimozione dell'unità

## Installazione

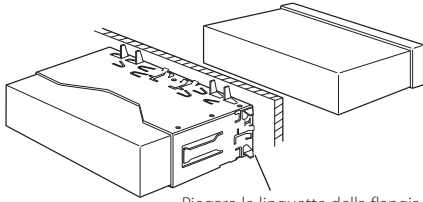

Piegare le linguette della flangia di montaggio con un cacciavite o un utensile simile e fissarle in posizione.



- Accertarsi che l'unità sia installata saldamente in posizione. Se l'unità non è stabile, potrebbe non funzionare correttamente (ad esempio, l'audio potrebbe saltare).

## Rimozione della struttura in gomma dura

- 1 Fissare le spine di arresto sullo strumento di rimozione e rimuovere i due fermi sulla parte superiore. Alzare la struttura e tirarla in avanti come mostrato nella figura.

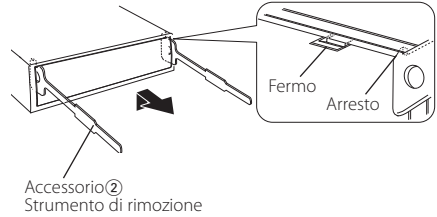

- 2 Dopo aver rimosso la parte superiore, sbloccare i due fermi inferiori.



- L'intelaiatura può essere rimossa dal lato inferiore nella stessa maniera.

## Rimozione dell'unità

- 1 Rimuovere la struttura in gomma dura facendo riferimento alla sezione <Rimozione della struttura in gomma dura>.
- 2 Staccare il frontalino.
- 3 Inserire i due strumenti di rimozione a fondo nelle fessure sui lati come indicato nella figura.
- 4 Abbassare lo strumento di rimozione ed estrarre parzialmente l'unità premendo verso l'interno.

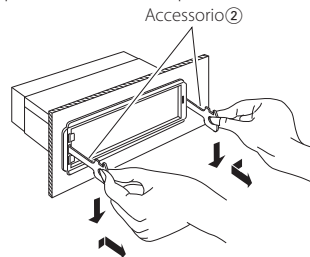

- Fare attenzione a non ferirsi con lo strumento di rimozione.
- 5 Tirare l'unità con le mani fino a farla uscire completamente, facendo attenzione a non lasciarla cadere.

### **ATTENZIONE**

Installare l'unità nella console del veicolo. Non toccare la parte metallica dell'unità durante e subito dopo averla utilizzata. Le parti metalliche come il dissipatore di calore e l'involucro diventano molto calde.

## **Installazione dell'unità del microfono**

- 1 Controllare la posizione di installazione del microfono (accessorio ③).
- 2 Rimuovere eventuali tracce di olio e sporco dalla superficie di installazione.
- 3 Installare il microfono.
- 4 Collegare il cavo all'unità fissandolo in diversi punti con del nastro adesivo o materiale simile.

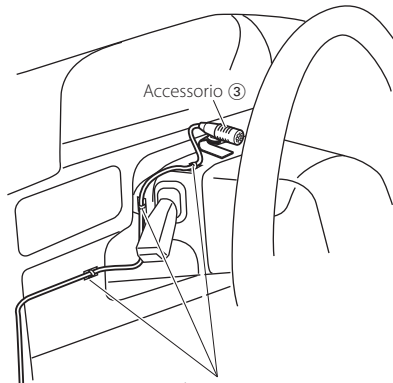

Fissare il cavo con comune nastro adesivo.

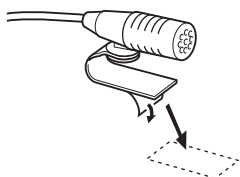

Staccare la carta patinata del nastro biadesivo per fissarlo nella posizione indicata sopra.



Orientare il microfono verso il conducente.



- Installare il microfono il più lontano possibile dal telefono cellulare.

# Guida alla risoluzione dei problemi

Alcune funzioni di questa unità potrebbero essere disattivate a causa di alcune impostazioni effettuate sull'unità.

- ! **Impossibile impostare il subwoofer.**
- ! **Nessuna uscita dal subwoofer.**
- ! **Impossibile impostare la posizione riportata nella sezione Impostazione manuale della posizione.**
  - ▶ La funzione Dual Zone è attivata.  
☞ <Sistema Dual Zone> (pagina 43)
  - ▶ Nell'opzione di selezione degli altoparlanti, viene selezionato None per il subwoofer.  
☞ <Impostazione dell'altoparlante> (pagina 44)

- ! **Impossibile impostare l'equalizzatore.**
- ! **Impossibile impostare i bassi amplificatore.**
- ! **Impossibile impostare la funzione Highway sound.**
- ! **Impossibile impostare la funzione Supreme.**
- ! **Impossibile impostare il controllo della posizione.**
  - ▶ La funzione Dual Zone è attivata.  
☞ <Sistema Dual Zone> (pagina 43)
  - ▶ La funzione DSP è disabilitata.  
☞ "DSP Set" in <Controllo dell'audio> (pagina 40)
  - ▶ Nell'opzione di selezione degli altoparlanti, viene selezionato None per gli altoparlanti posteriori.  
☞ <Impostazione dell'altoparlante> (pagina 44)

- ! **Impossibile selezionare la destinazione di uscita della sorgente secondaria in Dual Zone.**
- ! **Impossibile regolare il volume degli altoparlanti posteriori.**
  - ▶ La funzione Dual zone è disabilitata.  
☞ <Sistema Dual Zone> (pagina 43)

- ! **Impossibile impostare il display.**
  - ▶ <Impostazione del modo dimostrativo> (pagina 39) non è disattivato.

- ! **Impossibile passare alla sorgente USB/iPod.**
  - ▶ La funzione Dual zone è impostata su USB/iPod.  
☞ <Sistema Dual Zone> (pagina 43)

- ! **Il numero di brani contenuti nella categoria "SONGS" di questa unità è diverso da quello contenuto nella categoria "SONGS" dell'iPod.**
  - ▶ I file podcast non vengono contattati in questa unità poiché la riproduzione non è supportata.

Ciò che potrebbe sembrare un malfunzionamento nell'unità potrebbe essere soltanto il risultato di un lieve malfunzionamento o di un collegamento errato. Prima di contattare il servizio di assistenza, analizzare i possibili problemi nella tabella che segue.

## Generale

- ? **Il suono di conferma operazione (bip) non viene emesso.**

- ✓ Si sta usando la presa di uscita preamplificata.  
☞ Il tono di conferma operazione non può essere emesso dal jack di preuscita.

- ? **L'illuminazione lampeggia quando si utilizza la manopola o un pulsante.**

- ✓ È un effetto di illuminazione dei tasti.  
☞ Viene impostato da "ILLUMI Effect" in <Impostazione del display> (pagina 32).

- ? **L'effetto di illuminazione dei tasti in base al volume audio è scarso.**

- ✓ L'effetto di illuminazione dei tasti può essere insufficiente a seconda del volume e della qualità dell'audio.

## Sorgente sintonizzatore

- ? **La ricezione radio è scarsa.**

- ✓ L'antenna del veicolo non è estesa.  
☞ Estrarre completamente l'antenna.

## Sorgente disco

- ? **Il disco specificato non viene riprodotto, ma un altro disco viene riprodotto al suo posto.**

- ✓ Il CD specificato è sporco.  
☞ Pulire il CD come indicato nella sezione <Modo d'impiego dei CD> (pagina 5).

- ✓ Il disco viene caricato in uno slot diverso da quello specificato.

- ☞ Far uscire il caricatore e verificare il numero del disco.

- ✓ Il disco è graffiato.

- ☞ Provare con un altro disco.

## Sorgente file audio

- ? **L'audio salta quando viene riprodotto un file audio.**

- ✓ Il supporto è graffiato o sporco.  
☞ Pulire il supporto come indicato nella sezione <Modo d'impiego dei CD> (pagina 5).

- ✓ Le condizioni di registrazione non sono buone.

- ☞ Registrare di nuovo il supporto oppure utilizzarne un altro.



## Vivavoce

### ? Il volume in modo vivavoce è basso.

- ✓ Il volume del vivavoce è impostato su un livello troppo basso.
  - ☞ È possibile regolare il volume del vivavoce separatamente. Regolarlo durante chiamate in modo vivavoce. "Mic Gain" e "NR Level" <Impostazione Bluetooth> (pagina 50).

### ? Non si sente alcun suono dagli altoparlanti posteriori.

- ✓ È attivo il modo vivavoce.
  - ☞ Non si sente alcun suono dagli altoparlanti posteriori in modo vivavoce.

### ? Non viene emesso alcun segnale acustico quando è in arrivo una chiamata.

- ✓ Questa funzione potrebbe non essere disponibile su alcuni telefoni cellulari.
  - ☞ "Call Beep" in <Impostazione Bluetooth> (pagina 50) è attivato.

### ? Riconoscimento vocale impossibile.

- ✓ Il finestrino del veicolo è aperto.
  - ☞ Se ci sono molti rumori circostanti, il riconoscimento vocale non può essere effettuato correttamente. Chiudere i finestrini per ridurre i rumori.
- ✓ Voce bassa.
  - ☞ Se la voce è troppo bassa, il riconoscimento vocale non può essere effettuato correttamente. Parlare al microfono con voce un po' più alta e naturale.
- ✓ La persona che pronuncia l'etichetta vocale non è la stessa che l'ha registrata.
  - ☞ Il riconoscimento vocale è possibile solo per la voce che ha registrato l'etichetta vocale.

## Sorgente audio Bluetooth

### ? Il lettore audio Bluetooth non può essere registrato (accoppiamento).

- ✓ Il codice PIN è fisso.
  - ☞ Se nelle istruzioni per l'uso del lettore audio Bluetooth è specificato un codice PIN, inserirlo facendo riferimento alla sezione <Registrazione del codice PIN> (pagina 53) per registrare il lettore audio Bluetooth. Se nelle istruzioni per l'uso non è specificato nessun codice PIN, provare con "0000".

### ? Il suono del lettore audio Bluetooth è discontinuo.

- ✓ La distanza tra l'unità e il lettore audio è troppo elevata.
  - ☞ Spostare il lettore audio più vicino all'unità.
- ✓ Un altro dispositivo Bluetooth disturba la comunicazione Bluetooth.
  - ☞ Spegnerne l'altro dispositivo Bluetooth.
  - ☞ Spostare l'altro dispositivo Bluetooth lontano dall'unità.
- ✓ Viene utilizzato un altro dispositivo o profilo Bluetooth per la comunicazione.
  - ☞ Il download della rubrica o degli SMS scollega l'audio.

# Guida alla risoluzione dei problemi

## I messaggi riportati di seguito indicano lo stato dei sistemi.

TOC Error:	<ul style="list-style-type: none"><li>• Non è stato inserito alcun disco nel caricatore.</li><li>• Il CD è sporco. Il CD è al contrario. Il CD è graffiato.</li></ul>	N/A Device:	<ul style="list-style-type: none"><li>• È stato collegato un dispositivo USB non ammesso.</li><li>• Il collegamento all'iPod non si è concluso con successo.</li><li>➔ Verificare che l'iPod collegato sia un iPod supportato. Vedere &lt;File audio&gt; (pagina 60) per informazioni sugli iPod supportati.</li></ul>
ERROR 05:	Impossibile leggere il disco.	No Music Data/Error 15:	<ul style="list-style-type: none"><li>• Il dispositivo USB non contiene alcun file audio riproducibile.</li><li>• È stato riprodotto un supporto contenente dati che l'unità non è in grado di riprodurre.</li></ul>
ERROR 77/Mecha Error:	L'unità non funziona correttamente. <ul style="list-style-type: none"><li>➔ Premere il tasto di ripristino sull'unità. Se il codice "ERROR 77"/"Mecha Error" non scompare, rivolgersi al centro di assistenza più vicino.</li></ul>	USB ERROR:	Potrebbe essersi verificato qualche problema al dispositivo USB collegato. <ul style="list-style-type: none"><li>➔ Rimuovere il dispositivo USB, quindi portare l'interruttore di accensione su ON. Se viene visualizzato nuovamente lo stesso display, utilizzare un altro dispositivo USB.</li></ul>
ERROR 99:	Si è verificato un problema con il caricatore o l'unità non funziona correttamente per qualche motivo. <ul style="list-style-type: none"><li>➔ Controllare il caricatore. Quindi premere il tasto di ripristino sull'unità. Se il codice "ERROR 99" non scompare, rivolgersi al centro di assistenza più vicino.</li></ul>	iPod Error:	Il collegamento all'iPod non si è concluso con successo. <ul style="list-style-type: none"><li>➔ Rimuovere il dispositivo USB e ricollegarlo.</li><li>➔ Verificare che sia installata l'ultima versione del software per l'iPod.</li></ul>
CD-IN (lampeggio):	Il lettore CD non funziona correttamente. <ul style="list-style-type: none"><li>➔ Reinserire il CD. Se è impossibile estrarre il CD o se il display continua a lampeggiare anche se il CD è stato reinserito correttamente, spegnere l'unità e rivolgersi al centro di assistenza più vicino.</li></ul>	USB REMOVE (lampeggio):	È stato selezionato il modo di rimozione per il dispositivo USB/iPod. È possibile rimuovere il dispositivo USB/iPod in condizioni di sicurezza.
Protect (lampeggio):	Cortocircuito del cavo dell'altoparlante oppure contatto tra lo stesso e il telaio del veicolo con la successiva attivazione della funzione di protezione. <ul style="list-style-type: none"><li>➔ Collegare o isolare correttamente il cavo dell'altoparlante e premere il tasto di ripristino. Se il codice "Protect" non scompare, rivolgersi al centro di assistenza più vicino.</li></ul>	No Number:	<ul style="list-style-type: none"><li>• L'identificativo di chiamata dell'utente chiamante è nascosto.</li><li>• Non vi sono dati sul numero di telefono.</li></ul>
Unsupported File:	Un file audio è riprodotto con un formato non ammesso da quest'unità.	No Data:	<ul style="list-style-type: none"><li>• L'elenco delle chiamate in uscita è vuoto.</li><li>• L'elenco delle chiamate in entrata è vuoto.</li><li>• L'elenco delle chiamate senza risposta è vuoto.</li><li>• Non è presente una rubrica.</li></ul>
Copy Protection:	Riproduzione di un file protetto da copia.	No Entry:	Il telefono cellulare non è stato registrato (accoppiamento).
Read Error:	Il file system del dispositivo USB collegato presenta un errore. <ul style="list-style-type: none"><li>➔ Copiare nuovamente i file e le cartelle del dispositivo USB. Se il messaggio di errore è ancora visualizzato, inizializzare il dispositivo USB oppure utilizzare altri dispositivi USB.</li></ul>	HF Disconnect:	L'unità non è in grado di comunicare con il telefono cellulare.
No Device:	Il dispositivo USB è selezionato come sorgente anche se nessun dispositivo USB è stato collegato. <ul style="list-style-type: none"><li>➔ Selezionare una sorgente diversa da USB. Collegare un dispositivo USB e cambiare di nuovo la sorgente ad USB.</li></ul>	HF Error 07:	Non è possibile accedere alla memoria. <ul style="list-style-type: none"><li>➔ Spegner e riaccendere l'unità. Se viene ancora visualizzato questo messaggio, premere il tasto di ripristino sull'unità di controllo.</li></ul>
		HF Error 68:	L'unità non è in grado di comunicare con il telefono cellulare. <ul style="list-style-type: none"><li>➔ Spegner e riaccendere l'unità. Se viene ancora visualizzato questo messaggio, premere il tasto di ripristino sull'unità di controllo.</li></ul>
		Un Known:	Impossibile rilevare il dispositivo Bluetooth.
		Device Full:	Sono già stati registrati 5 dispositivi Bluetooth. Non è possibile registrare altri dispositivi Bluetooth.

- PIN Code NG: Il codice PIN è errato.
- Connect NG: Impossibile collegare l'unità al dispositivo.
- Pairing Failed: Errore di accoppiamento.
- Err No Matching:  
L'etichetta vocale è errata. Impossibile riconoscere la voce a causa di un'etichetta vocale non registrata ecc.
- Too Soft: La voce è troppo bassa, riconoscimento vocale impossibile.
- Too Loud: La voce è troppo alta, riconoscimento vocale impossibile.
- Too Long: La parola o frase pronunciata è troppo lunga, riconoscimento vocale impossibile.
- No Phonebook: Non vi sono dati nella rubrica.
- No Message: Nessun messaggio di testo nella cartella messaggi in arrivo.
- No Record: L'etichetta vocale non è registrata nella rubrica.
- Memory Full: Il numero di etichette vocali ha raggiunto il numero massimo consentito per la registrazione nella rubrica.
- Favorite: No Memory:  
La procedura non è registrata nella memoria di preselezione dei Preferiti.
- No Access: La procedura preselezionata con il controllo preferiti non può essere disponibile. Il contenuto della preselezione potrebbe non essere richiamato a seconda della sorgente o del modo.
- No Voice: Nessuna chiamata.

# Specifiche

## Sezione sintonizzatore FM

---

- Gamma di frequenza (spazio 50 kHz)
  - : 87,5 MHz – 108,0 MHz
- Sensibilità utile (S/R = 26dB)
  - : 0,7  $\mu$ V/75  $\Omega$
- Riduzione sensibilità (S/R = 46dB)
  - : 1,6  $\mu$ V/75  $\Omega$
- Risposta in frequenza ( $\pm$ 3,0 dB)
  - : 30 Hz – 15 kHz
- Rapporto segnale/rumore (MONO)
  - : 65 dB
- Selettività (DIN) ( $\pm$ 400 kHz)
  - :  $\geq$  80 dB
- Separazione stereo (1 kHz)
  - : 35 dB

## Sezione sintonizzatore MW

---

- Gamma di frequenza (spazio 9 kHz)
  - : 531 kHz – 1611 kHz
- Sensibilità utile (S/R = 20dB)
  - : 25  $\mu$ V

## Sezione sintonizzatore LW

---

- Gamma di frequenza
  - : 153 kHz – 279 kHz
- Sensibilità utile (S/R = 20dB)
  - : 45  $\mu$ V

## Sezione Bluetooth (KDC-BT60U)

---

- Versione
  - : Bluetooth ver.2.1+Certificazione EDR
- Gamma di frequenza
  - : 2,402 – 2,480 GHz
- Potenza di uscita
  - : +4dBm (MAX), 0dBm (AVE) Classe 2
- Gamma di comunicazione massima
  - : Raggio visivo circa 10 m
- Profili
  - : HFP (Hands Free Profile)
  - : HSP (Headset Profile)
  - : SPP (Serial Port Profile)
  - : PBAP (Phone Book Access Profile)
  - : OPP (Object Push Profile)
  - : SYNC (Synchronization Profile)
  - : A2DP (Advanced Audio Distribution Profile)
  - : AVRCP (Audio/Video Remote Control Profile)

## Interfaccia USB

---

- Standard USB
  - : USB1.1/ 2.0 (Full speed)
- Corrente di alimentazione massima
  - : 500 mA
- Sistema file
  - : FAT16/ 32
- Decodifica MP3
  - : Conforme a MPEG-1/2 Audio Layer-3
- Decodifica WMA
  - : Conforme a Windows Media Audio
- Decodifica AAC
  - : File AAC-LC “.m4a”

## Sezione lettore CD

---

- Diodo laser
  - : GaAlAs
- Filtro digitale (D/A)
  - : Sovraccampionamento ottuplo
- Convertitore D/A
  - : 24 Bit
- Velocità di rotazione
  - : 500 – 200 giri/min. (CLV)
- Wow & Flutter
  - : Al di sotto dei limiti misurabili
- Risposta in frequenza ( $\pm$ 1 dB)
  - : 10 Hz – 20 kHz
- Distorsione armonica totale (1 kHz)
  - : 0,008 %
- Rapporto segnale/rumore (1 kHz)
  - : 110 dB
- Gamma dinamica
  - : 93 dB
- Decodifica MP3
  - : Conforme a MPEG-1/2 Audio Layer-3
- Decodifica WMA
  - : Conforme a Windows Media Audio
- Decodifica AAC
  - : AAC-LC files “.m4a”

## Sezione audio

---

Potenza di uscita massima

: 50 W x 4

Potenza di uscita (DIN 45324, +B=14,4V)

: 30 W x 4

Impedenza altoparlante

: 4 – 8  $\Omega$

Controlli di tono

BAND1 (60 Hz):  $\pm 9$  dB

BAND2 (250 Hz):  $\pm 9$  dB

BAND3 (1 kHz):  $\pm 9$  dB

BAND4 (4 kHz):  $\pm 9$  dB

BAND5 (16 kHz):  $\pm 9$  dB

Livello/carico uscita preamplificata (CD)

: 4000 mV/10 k $\Omega$

Impedenza di preuscita

:  $\leq 600 \Omega$

## Ingresso ausiliario

---

Risposta in frequenza ( $\pm 1$  dB)

: 20 Hz – 20 kHz

Tensione massima di ingresso

: 1200 mV

Impedenza di ingresso

: 10 k $\Omega$

## Generale

---

Tensione di esercizio

KDC-BT60U (10,5 – 16V consentiti) : 14,4 V

KDC-6047U (11 – 16V consentiti) : 14,4 V

Consumo di corrente massimo

: 10 A

Dimensioni di installazione (L x A x P)

: 182 x 53 x 158 mm

Peso

: 1,30 kg

- Le specifiche sono soggette a modifica senza preavviso.

## Dichiarazione di conformità relativa alla direttiva EMC 2004/108/CE

### Per KDC-BT60U: Dichiarazione di conformità relativa alla direttiva R&TTE 1999/5/CE

#### Produttore:

Kenwood Corporation  
2967-3 Ishikawa-machi, Hachioji-shi, Tokyo, 192-8525 Giappone

#### Rappresentante UE:

Kenwood Electronics Europe BV  
Amsterdamseweg 37, 1422 AC UITHOORN, Paesi Bassi



#### English

Hereby, Kenwood declares that this unit KDC-BT60U is in compliance with the essential requirements and other relevant provisions of Directive 1999/5/EC.

#### Français

Par la présente Kenwood déclare que l'appareil KDC-BT60U est conforme aux exigences essentielles et aux autres dispositions pertinentes de la directive 1999/5/CE.

Par la présente, Kenwood déclare que ce KDC-BT60U est conforme aux exigences essentielles et aux autres dispositions de la directive 1999/5/CE qui lui sont applicables.

#### Deutsch

Hiermit erklärt Kenwood, dass sich dieser KDC-BT60U in Übereinstimmung mit den grundlegenden Anforderungen und den anderen relevanten Vorschriften der Richtlinie 1999/5/EG befindet. (BMW)

Hiermit erklärt Kenwood die Übereinstimmung des Gerätes KDC-BT60U mit den grundlegenden Anforderungen und den anderen relevanten Festlegungen der Richtlinie 1999/5/EG. (Wien)

#### Nederlands

Hierbij verklaart Kenwood dat het toestel KDC-BT60U in overeenstemming is met de essentiële eisen en de andere relevante bepalingen van richtlijn 1999/5/EG.

Bij deze verklaart Kenwood dat deze KDC-BT60U voldoet aan de essentiële eisen aan de overige relevante bepalingen van Richtlijn 1999/5/EC.

#### Italiano

Con la presente Kenwood dichiara che questo KDC-BT60U è conforme ai requisiti essenziali ed alle altre disposizioni pertinenti stabilite dalla direttiva 1999/5/CE.

#### Español

Por medio de la presente Kenwood declara que el KDC-BT60U cumple con los requisitos esenciales y cualesquiera otras disposiciones aplicables o exigibles de la Directiva 1999/5/CE.

#### Português

Kenwood declara que este KDC-BT60U está conforme com os requisitos essenciais e outras disposições da Directiva 1999/5/CE.

#### Polska

Kenwood niniejszym oświadcza, że KDC-BT60U spełnia zasadnicze wymagania oraz inne istotne postanowienia dyrektywy 1999/5/EC.

#### Česky

Kenwood tímto prohlašuje, že KDC-BT60U je ve shodě se základními požadavky a s dalšími příslušnými ustanoveními Nařízení vlády č. 426/2000 Sb.

#### Magyar

Alulírott, Kenwood, kijelenti, hogy a jelen KDC-BT60U megfelel az 1999/5/EC irányelvben meghatározott alapvető követelményeknek és egyéb vonatkozó előírásoknak.

#### Svenska

Härmed intygar Kenwood att denna KDC-BT60U står i överensstämmelse med de väsentliga egenskapskrav och övriga relevanta bestämmelser som framgår av direktiv 1999/5/EG.

#### Suomi

Kenwood vakuuttaa täten että KDC-BT60U tyyppinen laite on direktiivin 1999/5/EY oleellisten vaatimusten ja sitä koskevien direktiivin muiden ehtojen mukainen.

#### Slovensko

S tem Kenwood izjavlja, da je ta KDC-BT60U v skladu z osnovnimi zahtevami in ostalimi ustreznimi predpisi Direktive 1999/5/EC.

#### Slovensky

Spoločnosť Kenwood týmto vyhlasuje, že KDC-BT60U spĺňa základné požiadavky a ďalšie príslušné ustanovenia Direktívy 1999/5/EC.

#### Dansk

Undertegnede Kenwood erklærer herved, at følgende udstyr KDC-BT60U overholder de væsentlige krav og øvrige relevante krav i direktiv 1999/5/EF.

#### Ελληνικά

ΜΕ ΤΗΝ ΠΑΡΟΥΣΑ Kenwood ΔΗΛΩΝΕΙ ΟΤΙ ΚΑΤΑ ΤΗΝ ΔΙΕΥΚΡΙΝΙΣΤΙΚΗ ΠΡΟΣ ΤΙΣ ΟΥΣΙΩΔΕΙΣ ΑΠΑΙΤΗΣΕΙΣ ΚΑΙ ΤΙΣ ΛΟΙΠΕΣ ΣΧΕΤΙΚΕΣ ΔΙΑΤΑΞΕΙΣ ΤΗΣ ΟΔΗΓΙΑΣ 1999/5/ΕΚ.

#### Eesti

Sellega kinnitab Kenwood, et see KDC-BT60U vastab direktiivi 1999/5/EC põhilistele nõudmistele ja muudele asjakohastele määrustele.

#### Latviešu

Ar šo, Kenwood, apstiprina, ka KDC-BT60U atbilst Direktīvas 1999/5/EC galvenajām prasībām un citiem tās nosacījumiem.

#### Lietuviškai

Šiuo, Kenwood, pareiškia, kad šis KDC-BT60U atitinka pagrindinius Direktyvos 1999/5/EB reikalavimus ir kitas svarbias nuostatas.

#### Malti

Hawnhekk, Kenwood, jiddikjara li dan KDC-BT60U jikkonforma mal-htigijiet essenzjali u ma provvedimenti oħrajn relevanti li hemm fid-Direttiva 1999/5/EC.

#### Українська

Компанія Kenwood заявляє, що цей виріб KDC-BT60U відповідає ключовим вимогам та іншим пов'язаним положенням Директиви 1999/5/EC.

#### Turkish

Kenwood, işbu belge ile KDC-BT60U numaralı bu ünitenin 1999/5/EC Direktifinin özel gereksinimlerine ve ilgili diğer hükümlerine uygun olduğunu beyan eder.



Questo simbolo indica che Kenwood ha realizzato questo prodotto in modo da diminuire gli impatti dannosi sull'ambiente.

