

KENWOOD

PREDVAJALNIK DIGITALNIH MEDIJEV

KIV-700

NAVODILA ZA UPORABO

Kenwood Corporation

Pred branjem teh navodil kliknite na spodnji gumb, da preverite, če imate zadnjo verzijo in vse popravke.



Pregled vsebine

Pred uporabo	3	Prostoročno telefoniranje (dodatno)	28	Nastavitev Bluetooth-a (dodatno)	50
Poimenovanje sestavnih delov in glavne funkcije	4	Priklop Bluetooth naprave		Nastavitev Bluetooth-a	
Splošno	5	Sprejemanje klica		Registrirati napravo Bluetooth	
Izhod iz predstavitvenega načina		Med klicem		Registracija PIN kode	
Vklop in izbira vira		Čakajoč klic		Izbira Bluetooth naprave za povezavo	
Glasnost		Ostale funkcije		Brisanje registrirane Bluetooth naprave	
Delovanje seznama menijev		Klicanje		Prenos telefonskega imenika	
Delovanje iPod-a/iPhone-a	6	Hitro izbiranje (prednastavljeno)		Dodajanje ukaza glasovnega klicanja	
Osnovne funkcije		Klicanje številke iz imenika		Nastavitev glasovnega ukaza za kategorijo	
Izbiranje skladbe z brskanjem po iPod-u		Klicanje številke s seznama klicev		SMS (SMS sporočilo) (dodatno)	56
Način predvajanja		Klicanje številke		Prenos SMS-a	
Nastavitev iPod-a		Klicanje z glasovnim izbiranjem		Prikaz SMS-a	
Izbiranje načina iskanja		Registrirati seznam prednastavljenih števil klicanja		Osnovno delovanje daljinskega upravljalca	58
Neposredno iskanje		Prikaz vrste (kategorije) telefonske številke		Splošno upravljanje	
Posredno iskanje		Nastavitve zaslona	32	Vir sprejemnik	
Iskanje po abecedi		Osnovne funkcije		Vir USB/notranji pomnilnik	
Iskanje s preskakovanjem		Nastavitve zaslona		Vir iPod	
Moj seznam predvajanja		Izbira barve osvetlitve		Krmiljenje prostoročnega telefoniranja	
Delovanje USB naprave in notranjega pomnilnika	14	Prilagoditev prikaza ure		Priprava daljinskega upravljalnika	
Osnovne funkcije		Prilagoditev zaslona		Zamenjava baterije daljinskega upravljalnika	
Iskanje datotek		Nastavitev zaslona pomožnega vhoda		Dodatek	60
Iskanje s preskakovanjem		Ura in ostale funkcije	36	O avdio datoteki	
Način predvajanja		Nastavitev ure in datuma		O video datotekah	
Neposredno iskanje glasbe		Začetne nastavitve		O slikovnih datotekah	
Nastavitev USB-ja		Nastavitev predstavitvenega načina		iPod/iPhone, ki ju je možno povezati na enoto	
Kopiranje z USB naprave		Utišati glasnost po sprejemu telefonskega klica		O USB napravi	
Brisanje datotek v pomnilniku		Aktiviranje varnostne kode		O USB razdelilniku	
Ogledovanje slikovnih datotek		Deaktiviranje varnostne kode		O "KENWOOD Music Editor" (urejevalniku glasbe)	
Prenos ozadja		Nastavitve zvoka	40	Seznam menijev	
Upravljanje izmenjevalnika plošč (dodatno)	20	Avdio kontrola		Seznam indikatorjev	
Osnovne funkcije		Izbira prednastavljene krivulje izenačevalnika		Seznam časovnih pasov	
Način predvajanja		Ročna nastavitev izenačevalnika		Dodatni pribor/Vgradnja opreme	67
Neposredno iskanje glasbe		Izbiranje položaja poslušanja		Povezovanje žic na priključke	68
Neposredno iskati plošče		Fina nastavitev položaja poslušanja		Vgradnja/odstranjevanje naprave	70
Funkcije sprejemnika	22	Sistem Dual Zone (dvojno območje)		Odpravljanje težav	71
Osnovne funkcije		Nastavitev DSP-ja	44	Specifikacije	74
Nastavitev sprejemnika		Izbiranje tipa vozila			
Prednastavljeni pomnilnik postaja		Nastavitev zvočnikov			
Samodejni vnos v pomnilnik		Fina nastavitev tipa vozila			
Prednastavitev uglaševanja		Nastaviti X'Over			
Uglaševanje z neposrednim dostopom		Prednastavljeni avdio pomnilnik			
PTY (vrsta programa)		Priklicati avdio prednastavitve			
Prednastavitev vrste programa		Prednostno krmiljenje	48		
Spreminjanje jezika za funkcijo PTY		Pomnilnik prednostnih prednastavitve			
Bluetooth avdio kontrola (dodatno)	26	Priklicati prednostno prednastavitve			
Priklop Bluetooth naprave		Izbrisati pomnilnik prednostnih prednastavitve			
Osnovne funkcije					

Pred uporabo

▲ OPOZORILO

Varnostni ukrepi za zaščito pred telesnimi poškodbami in požarom:

- Ne gledajte na ekran naprave med vožnjo.
- Kratkemu stiku se izognete tako, da v aparatu ne puščate oziroma tam odlagate kovinskih predmetov (drobiža, kovinskih orodij).

Enoto je dovoljeno uporabiti po tem, ko preključite predstavitveni način!

Naprava je v začetku nastavljena na način, v katerem je prikazano njeno delovanje.

Ob prvi uporabi naprave morate preklicati predstavitveni način. Glejte [<Izhod iz predstavitvenega načina>](#) (stran 5).

- Predstavitve je prikaz delovanja. Lahko se razlikuje od dejanskega delovanja.

Ponastavitev naprave

Če ta naprava ali priključena naprava (izmenjevalnik plošč, itd.) ne deluje pravilno, ponastavite napravo (reset). Med pritiskanjem na gumba [Glasnost] in [MENU] vsaj 3 sekunde držite gumb [SRC]. Ko je ponastavitev končana, se obnovijo tovarniške nastavitve.

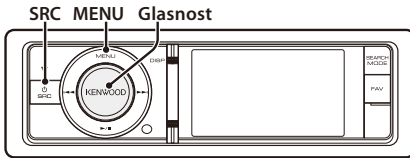

Čiščenje naprave

Če je zaščitna prednja plošča umazana, jo obrišite s suho mehko tkanino, na primer s silikonsko krpo.

Če je plošča zelo umazana, obrišite madeže s tkanino, navlaženo z nevtralnimi čistilom, nato pa čistilo obrišite s površine.



- Nanašanje pršilnega čistila neposredno na napravo lahko vpliva na mehanske dele naprave. Če prednjo ploščo čistite z grobo tkanino ali uporabljate hlapljive tekočine, kakršni sta razredčilo ali alkohol, lahko opraskate površino in izbršete črke.

Opombe

- Če med vgradnjo pride do težav, se posvetujte s svojim prodajalcem Kenwoodovih izdelkov.
- Ob nakupu dodatne opreme preverite pri Kenwoodovem prodajalcu, ali deluje z vašim modelom in na vašem območju.
- Izpišejo se lahko znaki, ki ustrezajo zahtevam ISO 8859-5 ali ISO 8859-1. Nastavite "Russian" v poglavju [<Začetne nastavitve>](#) (stran 37) na "ON".
- Funkciji RDS ali RBDS ne delujeta tam, kjer te storitve ne podpira nobena radijska postaja.
- Slike vsebin na zaslonu in na kontrolni plošči smo vključili v priročnik, da bi vam lahko natančneje pojasnili upravljanje z nastavitvami. Slike v priročniku se zato lahko razlikujejo od dejanskega videza zaslona na opremi; nekatere slike so lahko povsem drugačne in jih na opremi ne boste našli.

Poimenovanje sestavnih delov in glavne funkcije

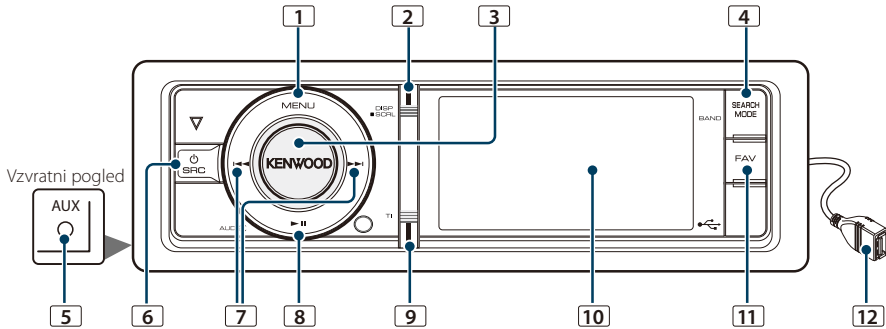

1 Gumb [MENU]

Za izbiro skladbe ali nastavitev funkcij. Glejte [<Delovanje seznama menijev>](#) (stran 5).

2 Gumb [DISP]

Za nastavitve elementa zaslona (pritisnite na gumb).

3 Gumb [Glasnost]

Za nastavitve glasnosti (obrnite gumb).
Za izbiro elementa nastavitvenega menija (obrnite in pritisnite na gumb). Glejte [<Delovanje seznama menijev>](#) (stran 5).

Za klicanje s prepoznavo glasu (držite gumb vsaj 1 sekundo). *1 Glejte [<Klicanje z glasovnim izbiranjem>](#) (stran 31).

4 Gumb [SEARCH MODE]

Za vstop v iskalni način (iPod), pomikanje med mapami (avdio datoteke), itd. Za podrobnosti glejte delovanje posameznega vira, ki je opisano od strani 6 naprej.

5 Priključek za dodatni vhod

Prenosno avdio napravo lahko priključite z mini stereo vtikačem (3,5 mm ø).

- Uporabite stereo kabel na mini vtič brez upornosti.

6 Gumb [SRC]

Za vklop naprave in izbiro vira (pritisnite na gumb).

Za izklop naprave (pritisnite in držite gumb vsaj 1 sekundo).

7 Gumba [◀◀] / [▶▶]

Za izbiro postaje ali skladbe. (pritisnite na gumb).

8 Gumb [▶II]

Za začetek ali prekinitev predvajanja zvokovne datoteke in iPod-a. (pritisnite na gumb).

Za izbiro načina odstranjevanja in odstranitev USB naprave ali iPod-a (pritisnite in držite gumb vsaj 2 sekundi).

9 Gumb [TI]

Za vklop ali izklop prometnih informacij (pritisnite na gumb).

Za vstop v Bluetooth način (držite gumb vsaj 1 sekundo). *1

10 Zaslón

11 Gumb [FAV]

Za priklic vnesene priljubljene (pritisnite na gumb).

Za vnos priljubljene (držite gumb vsaj 1 sekundo).

12 USB priključek

Sedaj lahko priključite USB napravo ali iPod.



*1 samo s priključenim KCA-BT300/BT200 (dodatna oprema).

Splošno

Izhod iz predstavitvenega načina

Če napravo uporabljate prvič po namestitvi, izklopite predstavitveni način.

- 1 Za izhod iz predstavitvenega načina pritisnite na gumb [Glasnost], ko se prikaže sporočilo "To Cancel DEMO Press the volume knob" (pribl. 15 sekund).
- 2 Obrnite gumb [Glasnost], izberite "YES" (da) in nato pritisnite na gumb [Glasnost].

Vklop in izbira vira

S pritiskom na gumb [SRC] vklopite napravo.

Ko je enota vključena "ON", izberite vir.

- Način izbire SRC 1: Pritisnite na gumb [SRC], nato obrnite gumb [Glasnost]. Za potrditev izbranega vira pritisnite na gumb [Glasnost].
- Način izbire SRC 2: S pritiskom na gumb [SRC] preklapljate med viri.
Sprejemnik ("TUNER") → USB ali iPod ("USB" ali "iPod") → Notranji pomnilnik ("Int.Mem.") → Dodatni vhod ("AUX") → Stanje pripravljenosti ("STANDBY")

Če držite gumb [SRC] vsaj 1 sekundo, izklopite napravo.



- Način izbire vira lahko nastavite v "Source Select" v poglavju <Začetne nastavitve> (stran 37).
- Pomožni vhodni vir je prednastavljen na izklop "OFF". Nastavite "Built in AUX" na "ON" (vklop), kot je opisano v poglavju <Začetne nastavitve> (stran 37).
- Potem ko povežete neobvezni pomožni priključek, se izpiše ime vira za posamezno napravo.
- Potem ko sistem prepozna iPod, se zaslon preklopi z "USB" na "iPod".
- Enota se avtomatsko izključi "OFF" po izteku 20 minut v načinu stanja pripravljenosti - varčevanje akumulatorja v vozilu. Čas do popolnega izklopa "Power OFF Wait" lahko nastavite, kot je opisano v poglavju <Začetne nastavitve> (stran 37).
- Vira notranji pomnilnik ne morete izbrati, ko je "AV Out Set", ki je opisan v <Začetne nastavitve> (stran 37), vklopljen ("ON").

Glasnost

Z vrtenjem gumba [Glasnost] nastavite glasnost.

Delovanje seznama menijev

Spodaj so opisani osnovni postopki nastavitve funkcij. Nastavitve posameznih funkcij so razložene v ustreznih poglavjih.

1 Izbrati vir

Pritisnite na gumb [SRC]. Obrnite gumb [Glasnost] in ob prikazu želenega elementa nanj pritisnite.

Funkcije elementov se od vira do vira razlikujejo. Za seznam elementov funkcij glejte <Seznam menijev> (stran 62).

☞ Način izbire SRC 2: S pritiskanjem na gumb [SRC] preklapljate med viri.

2 Vstop v način seznama menijev

Pritisnite na gumb [MENU].

3 Izbira elementa

Obrnite gumb [Glasnost] in ob prikazu želenega elementa nanj pritisnite.

Ponavljajte postopek, dokler se ne prikaže želeni element nastavitve.

☞ Pritisnite na gumb [MENU], da se vrnete na prejšnji element.

Primer nastavitve:

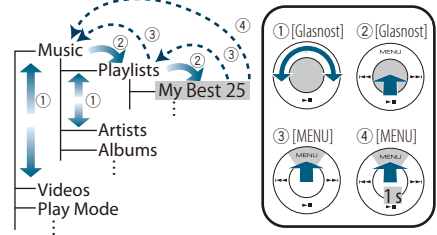

V tem priročniku je zgornji izbor prikazan kot **Izberite "Music" > "Playlists" > "My Best 25".**

4 Nastavitev

Obrnite gumb [Glasnost], izberite želeno vrednost nastavitve in nato pritisnite na ta gumb.

5 Izhod iz načina nastavitve menijev

Za vrnitev na 1. hierarhijo držite gumb [MENU] vsaj 1 sekundo.

Za izhod iz načina seznama menijev v 1. hierarhiji pritisnite na gumb [MENU].

Delovanje iPod-a/iPhone-a

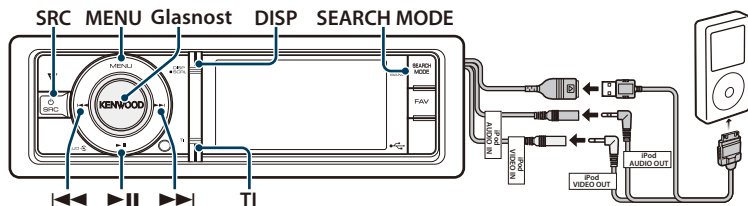

Osnovne funkcije

Predvajanje iPod-a

• Priključite iPod

Ob priključitvi se vir samodejno preklopi in skladba se začne predvajati.

• Izberite vir iPod

Pritisnite na gumb [SRC]. Obrnite gumb [Glasnost] in ob prikazu zelenega elementa nanj pritisnite.

Izberite zasloni prikaz "iPod".

☞ Način izbire SRC 2: S pritiskanjem na gumb [SRC] preklapljate med viri.

Izbira skladbe

Pritisnite na gumb [◀◀] ali [▶▶].

☞ Zaradi nalaganje slike po izbiri skladbe z napravo nekaj sekund ni mogoče upravljati.

Hitro predvajanje naprej ali hitro predvajanje nazaj

Držite gumb [◀◀] ali [▶▶].

Premor in predvajanje

Za premor ali nadaljevanje predvajanja pritisnite na gumb [▶II].

Odstranite iPod

Držite gumb [▶II] vsaj 2 sekundi.

V napravi se vklopi način za odstranitev USB naprave (USB REMOVE) (prikaže se "USB REMOVE"), zato lahko sedaj iPod varno odstranite.

Izbira USB naprave

V primeru uporabe USB razdelilnika lahko pride do težav s prepoznavo iPod-a. Priključite neposredno na napravo.

1. Vstop v način seznama menijev

Pritisnite na gumb [MENU].

2. Obrnite gumb [Glasnost] in ob prikazu zelenega elementa nanj pritisnite.

Izberite "Port Up".

Za priklop naprave ponovite omenjeni postopek.



- Podrobnosti o USB razdelilniku so opisane v poglavju <O USB napravi> (stran 61).

Izbiranje vrste zaslona

Za izbiro načina zaslona pritisnite na gumb [DISP].

Izbirate lahko med majhno sliko, veliko sliko, videom ali uro.

☞ Video način se prikaže samo ob uporabi ročne zavore.

Primer majhne slike

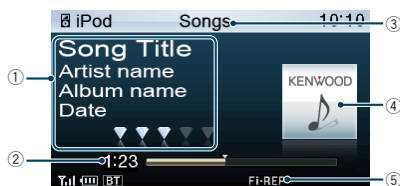

- 1 Podatki od skladbi (glejte <Prilagoditev zaslona> (stran 34))
- 2 Čas predvajanja in črta časa predvajanja
- 3 Element iskanja
- 4 Slika
- 5 Indikator načina predvajanja (glejte <Seznam indikatorjev> (stran 64))

Izbiranje skladbe z brskanjem po iPod-u

Prikaz na zaslonu	Elementi
"Music"	
"Playlists"	Seznami predvajanj
"Artists"	Izvajalci
"Albums"	Albumi
"Songs"	Skladby
"Podcasts"	Podcasti
"Genres"	Zvrsti
"Composers"	Skladatelji
"Audiobooks"	Zvočne knjige
"Videos" ^{*1}	
"Video Playlists"	Seznami prevajanja videa
"Movies"	Filmi
"Music Videos"	Glasbeni videi
"TV Shows"	TV oddaje
"Video Podcasts"	Video podcasti
"Rentals"	Najemi

*1 Imena in število elementov v "Videos" so enaki kot pri iPod-u.

1 Izberite vir iPod

2 Vstop v način seznama menijev

Pritisnite na gumb [MENU].

3 Obrnite gumb [Glasnost] in ob prikazu želenega elementa nanj pritisnite.

Izberite "Music" ali "Videos".

4 Izbiranje skladbe

Dejanje	Postopek
Pomikanje med elementi	Obrnite gumb [Glasnost].
Izbira elementa	Pritisnite na gumb [Glasnost].
Naslednja ali prejšnja stran	Pritisnite na gumb [DISP] ali [TI]. Za pomikanje držite gumb [DISP] ali [TI] vsaj 1 sekundo. Za prekinitvev pomikanja ponovno pritisnite na gumb.
Vrnitev na predhodni element	Pritisnite na gumb [MENU].
Vrnitev v začetni meni	Držite gumb [MENU] vsaj 1 sekundo.

☞ Na primer: iskanje po imenu izvajalca.

Izberite "Music" > "Artists" > Ime izvajalca (Artist name) > Naslov albuma (Album name) > Naslov skladbe (Song title)

Izhod iz načina seznama menijev

Držite gumb [MENU] vsaj 1 sekundo, nato nanj pritisnite.



- Naprava si zapomni položaj, kjer ste našli skladbo v načinu iskanja. Ko po iskanju skladbe vstopite v način seznama menijev, se prikaže shranjeni položaj. Za pomik v 1. hierarhijo držite gumb [MENU] vsaj 1 sekundo, izberite element menija in nastavite njegove parametre.
- Znaki, ki jih ni mogoče prikazati, se ne prikažejo. Če nobenega znaka ni mogoče prikazati, se prikaže ime elementa iskanja in številke.

Elementi	Prikaz na zaslonu	Elementi	Prikaz na zaslonu
Seznami predvajanj	"PLIST****"	Podcasti	"PDCI****"
Izvajalci	"ART****"	Zvrsti	"GEN****"
Albumi	"ALB****"	Skladatelji	"COM****"
Skladby	"PRGM****"		

"CAT****", "LIST****" ali "PRGM****" so lahko prikazani glede na hierarhijo map video datotek.

Delovanje iPod-a/iPhone-a

Način predvajanja

Izbirate lahko med dvema načinoma predvajanja: naključnim predvajanjem in ponovnim predvajanjem.

1 Izberite vir iPod

2 Vstop v način seznama menijev

Pritisnite na gumb [MENU].

3 Obrnite gumb [Glasnost] in ob prikazu želenega elementa nanj pritisnite.

Izberite "Play Mode".

4 Izbiranje načina predvajanja

Obrnite gumb [Glasnost] in ob prikazu želenega elementa nanj pritisnite.

Prikaz na zaslonu	Pregled
"Play Mode"	
"iPod By Hand Mode"	Ko je izbran vklop "ON", možno upravljati iPod s komando na enoti iPod. Vklop <input checked="" type="checkbox"/> / Izklop <input type="checkbox"/>
"Folder Random"	Ko je izbran vklop "ON", se glasba iz mape naključno predvaja. (samo glasba) Vklop <input checked="" type="checkbox"/> / Izklop <input type="checkbox"/>
"All Random"	Ko je izbran vklop "ON", se skladbe na iPod-u naključno predvajajo. (samo glasba) Vklop <input checked="" type="checkbox"/> / Izklop <input type="checkbox"/>
"File Repeat"	Ko je izbran vklop "ON", se ponavlja predvajanje glasbe. Vklop <input checked="" type="checkbox"/> / Izklop <input type="checkbox"/>

(___ : tovarniška nastavitve)

5 Nastavitev

Pritisnite na gumb [Glasnost].

6 Izhod iz načina seznama menijev

Držite gumb [MENU] vsaj 1 sekundo, nato nanj pritisnite.

Opombe

• Vse naključno

- Čas, potreben za vklop funkcije naključnega predvajanja vseh skladb, se lahko podaljša, kar je odvisno od števila skladb v iPodu.
- Vklop funkcije naključnega predvajanja vseh skladb spremeni predmet iskanja iPod-a na "Songs". Element iskanja se ne spremeni, tudi če izključite funkcijo naključnega predvajanja vseh skladb.
- Če se ob vključenih funkcijah naključnega predvajanja vseh skladb spremeni predmet iskanja glasbe, se funkcija naključnega predvajanja vseh skladb izključi in pesmi v predmetu iskanja se predvajajo v naključnem zaporedju.

- **Ročni način iPod-a (neposredno upravljanje z iPod-om)**
Omogoča neposredno upravljanje z iPod-om (s pomočjo gumbov).



- Funkcije upravljanja iPod-a s pomočjo te enote v ročnem načinu so opisane v poglavju <Osnovne funkcije>.
- Ta način ni skladen s prikazom podatkov o skladbah. Na zaslonu se izpiše "iPod by Hand Mode".
- iPod je možno krmiliti, če ustreza krmilni funkciji iPod-a.
- Ko izključite ročni način med predvajanjem video datoteke, se video datoteka ustavi in začne se glasbena datoteka.

Nastavitev iPod-a

Nastavite lahko naslednje elemente iPod-a.

1 Izberite vir iPod

2 Vstop v način seznama menijev

Pritisnite na gumb [MENU].

3 Obrnite gumb [Glasnost] in ob prikazu želenega elementa nanj pritisnite.

Izberite "Settings".

4 Izбира elementa

Obrnite gumb [Glasnost] in ob prikazu želenega elementa nanj pritisnite.

Prikaz na zaslonu	Pregled
"Settings"	
"Skip Search"	Nastavi razmerje preskakovanja s <Iskanje s preskakovanjem> (stran 11). "0.5%" / "1%" / "5%" / "10%"
"Device F/W Version"	Prikaz različice strojne programske opreme te enote.
"Delete My Playlist"	Izbriše shranjen Moj seznam predvajanja. Za delovanje glejte <Moj seznam predvajanja> (stran 12). "Delete One" / "Delete All" → "YES" / "NO"
"Audiobook Speed"	Nastavi hitrost predvajanja avdio knjige. "Slower" / "Normal" / "Faster"
"Sound Check"	Nastavi enako raven glasnosti vseh skladb. Nastavitev glasnosti je potrebna v primeru uporabe iTunes. "ON" / "OFF"

(___ : tovarniška nastavitve)

5 Nastavitev

Obrnite gumb [Glasnost], izberite zeleno vrednost nastavitve in nato pritisnite na ta gumb.

6 Izhod iz načina seznama menijev

Držite gumb [MENU] vsaj 1 sekundo, nato nanj pritisnite.



- Nastavitev "Skip Search" v <Nastavitev iPod-a> (stran 8) in v <Nastavitev USB-ja> (stran 16) sta vedno enaki. Spreminjanje vrednosti ene nastavitve vpliva na drugo.

Izbiranje načina iskanja

Izberete lahko najbolj primerno metodo iskanja zelene skladbe.

Način iskanja pri običajnem predvajanju

Prikaz na zaslonu	Pregled
"Direct Search"	Hitro iskanje zelene skladbe s pomočjo elementa iskanja (izvajalec, album, itd.) in znaka. Glejte <Neposredno iskanje> (stran 10).
"Related Search"	Iskanje glasbe istega izvajalca ali zvrsti, ki se ravnokar predvaja. (samo glasba) Glejte <Posredno iskanje> (stran 10).
"Recall My Playlist"	Vnos skladb v Moj seznam predvajanja in
"Delete My Playlist"	njihovo predvajanje.
"Register My Playlist"	Glejte <Moj seznam predvajanja> (stran 12).

Način iskanja pri brskanju

Prikaz na zaslonu	Pregled
"Direct Search"	Hitro iskanje zelene skladbe s pomočjo elementa iskanja (izvajalec, album, itd.) in znaka. Glejte <Neposredno iskanje> (stran 10).
"Alphabet Search"	Izberete lahko črko abecede iz seznama v trenutnem iskalnem okvirju (izvajalec, album, ipd.). Glejte <Iskanje po abecedi> (stran 11).
"Skip Search"	Število skladb, ki jih želite preskočiti, se določi glede na razmerje števila vseh skladb z izbranim seznamom. Glejte <Iskanje s preskakovanjem> (stran 11).
"Register My Playlist"	Vnos skladb v Moj seznam predvajanja. Glejte <Moj seznam predvajanja> (stran 12).

1 Izberite vir iPod

Pritisnite na gumb [SRC]. Obrnite gumb [Glasnost] in ob prikazu zelenega elementa nanj pritisnite.

Izberite zaslonski prikaz "iPod".

☞ Način izbire SRC 2: S pritiskanjem na gumb [SRC] preklapljate med viri.

2 Vstop v način iskanja

Pritisnite na gumb [SEARCH MODE].

☞ Izbira načina iskanja je odvisna od tega, ali je vključeno običajno predvajanje ali brskanje. Za brskanje glejte <Izbiranje skladbe z brskanjem po iPod-u> (stran 7).

3 Izberite način iskanja

Obrnite gumb [Glasnost].

4 Zaženite način iskanja

Pritisnite na gumb [Glasnost].

Prekinitev načina iskanja

Pritisnite na gumb [SEARCH MODE].

Delovanje iPod-a/iPhone-a

Neposredno iskanje

Hitro iskanje zelene skladbe s pomočjo elementa iskanja (izvajalec, album, itd.) in znaka.

1 Izberite vir iPod

2 Vstop v način iskanja

Pritisnite na gumb [SEARCH MODE].

3 Vstop v način neposrednega iskanja

Obrnite gumb [Glasnost] in ob prikazu zelenega elementa nanj pritisnite.

Izberite "Direct Search".

4 Izbira elementa brskanja

Obrnite gumb [Glasnost] in ob prikazu zelenega elementa nanj pritisnite.

Prikaz na zaslону	Elementi	Prikaz na zaslону	Elementi
"Music"		"Videos"* ¹	
"Playlists"	Seznami predvajanj	"Video Playlists"	Seznami prevajanja videa
"Artists"	Izvajalci	"Movies"	Filmi
"Albums"	Albumi	"Music Videos"	Glasbeni videi
"Songs"	Skladby	"TV Shows"	TV oddaje
"Podcasts"	Podcasti	"Video Podcasts"	Video podcasti
"Genres"	Zvrsti	"Rentals"	Najemi
"Composers"	Skladatelji		
"Audiobooks"	Zvočne knjige		

*¹ Imena in število elementov v "Videos" so enaki kot pri iPod-u.

5 Izberite znak, po katerem želite iskati

Dejanje	Postopek
Pomikanje med elementi	Obrnite gumb [Glasnost].
Izbira elementa	Pritisnite na gumb [Glasnost].
Pomik v naslednji stolpec.	Pritisnite na gumb [◀◀] ali [▶▶].

Vnesete lahko do 3 znake.

6 Določite izbrani znak

Obrnite gumb [Glasnost] in ob prikazu zelenega elementa nanj pritisnite.

Izberite "DONE".

Zaženite iskanje. Potem ko se iskanje zaključi, se ponovno nastavi način iskanja glasbe, in sicer na mestu izbranega znaka.

Po tem koraku morate iskati. Za izbiro skladbe glejte 4. točko poglavja <Izbiranje skladbe z brskanjem po iPod-u> (stran 7).

Prekinitev neposrednega iskanja

Pritisnite na gumb [SEARCH MODE].



- Vnašate lahko abecedne znake (od A do Z), številčne znake (od 0 do 9) in " * ".
- " * " označuje znake, ki niso abecedni ali številčni. Če na prvo mesto vnesete " * ", ne morete vnesti nobenega znaka več.
- Če se prvi niz znakov v načinu neposrednega iskanja prične s členi "a", "an", "the", se le-ti pri iskanju ne upoštevajo.

Posredno iskanje

Iskanje glasbe istega izvajalca ali zvrsti, ki se ravnokar predvaja. (samo glasba)

1 Predvajanje glasbe na iPod-u

2 Pritisnite na gumb [SEARCH MODE].

3 Vstop v način posrednega iskanja

Obrnite gumb [Glasnost] in ob prikazu zelenega elementa nanj pritisnite.

Izberite "Related Search".

4 Izbira elementa brskanja

Obrnite gumb [Glasnost] in ob prikazu zelenega elementa nanj pritisnite.

Prikaz na zaslону	Brskanje po glasbi
"Search Artist"	Prikaže album istega izvajalca.
"Search Album"	Prikaže skladbe albuma, ki vsebuje tudi predvajano skladbo.
"Search Genre"	Prikaže izvajalca iste zvrsti.
"Search Composer"	Prikaže album, ki vsebuje glasbo istega izvajalca.

Po tem koraku morate iskati. Za izbiro skladbe glejte 4. točko poglavja <Izbiranje skladbe z brskanjem po iPod-u> (stran 7).

Preklic posrednega iskanja

Pritisnite na gumb [SEARCH MODE].



- Med predvajanjem video datoteke posredno iskanje ni možno.
- Če predvajana glasba ne vsebuje podatkov glede elementov iskanja ali glasbe ni mogoče najti, se prikaže "Not Found".

Iskanje po abecedi

Omogoča izbiranje skladbe glede na abecedni vrstni red. Ta funkcija išče skladbe v seznamu izbranih elementov iskanja (izvajalec, album, itd), katerih imena vsebujejo izbrane znake.

1 Izberite vir iPod

2 Vstopite v način iskanja

Pritisnite na gumb [MENU].

Obrnite gumb [Glasnost] in ob prikazu želenega elementa nanj pritisnite.

Izberite "Music" ali "Videos" > kategorija > element iskanja.

3 Zagon v načina abecednega iskanja

Pritisnite na gumb [SEARCH MODE].

Obrnite gumb [Glasnost] in ob prikazu želenega elementa nanj pritisnite.

Izberite "Alphabet Search".

4 Iskanje elementa

Dejanje	Postopek
Izbira znaka	Pritisnite na gumb [DISP] ali [TI].
Pomikanje med elementi	Obrnite gumb [Glasnost].
Izbira elementa	Pritisnite na gumb [Glasnost].
Vrnitev na predhodni element	Pritisnite na gumb [MENU].

Preklicati abecedno iskanje

Pritisnite na gumb [SEARCH MODE].



- Čas iskanja po abecedi se lahko podaljša, kar je odvisno od števila skladb in seznamov predvajanja na iPodu.
- Če se prvi niz znakov v načinu iskanja po abecedi prične s členi "a", "an", ali "the", se le-ti pri iskanju ne upoštevajo.

Iskanje s preskakovanjem

Glede na število izbranih elementov iskanja se lahko pomikate navzgor ali navzdol in tako hitro preklopite položaj zaslona.

1 Izberite vir iPod

2 Vstopite v način iskanja

Pritisnite na gumb [MENU].

Obrnite gumb [Glasnost] in ob prikazu želenega elementa nanj pritisnite.

Izberite "Music" ali "Videos" > kategorija > element iskanja.

3 Vstop v način iskanja s preskakovanjem

Pritisnite na gumb [SEARCH MODE].

Obrnite gumb [Glasnost] in ob prikazu želenega elementa nanj pritisnite.

Izberite "Skip Search".

4 Iskanje elementa

Dejanje	Postopek
Pomikanje med elementi	Obrnite gumb [Glasnost].
Izbira elementa	Pritisnite na gumb [Glasnost].
Iskanje s preskakovanjem	Pritisnite na gumb [DISP] ali [TI]. Pritisnite na gumb 3 sekunde ali več, tako da zaženete preskok skladb na 10 % ne glede na nastavev.
Nastavitev razmerja preskakovanja	Pritisnite na gumb [◀◀] ali [▶▶].
Vrnitev na predhodni element	Pritisnite na gumb [MENU].

Prekinitev iskanja s preskakovanjem

Pritisnite na gumb [SEARCH MODE].



- Razmerje nastavite z elementom "Skip Search" v poglavju <Nastavitev iPod-a> (stran 8).

Delovanje iPod-a/iPhone-a

Moj seznam predvajanja

Ta funkcija omogoča, da na seznam predvajanja te naprave uvrstite vaše priljubljene skladbe. Na seznam lahko uvrstite do 30 skladb.

Uvrščanje skladb na seznam

1 Predvajanje skladbe, ki jo želite uvrstiti

2 Pritisnite na gumb [SEARCH MODE].

3 Uvrščanje skladbe

Obrnite gumb [Glasnost] in ob prikazu želenega elementa nanj pritisnite.

Izberite "Register My Playlist".

Prikaže se "## Stored (številka vnosa)".



- Naredite seznam predvajanja s pomočjo skladb, ki so shranjene na iPod-u. Če želite vnesti skladbo, ki je shranjena na drugem iPod-u, se prikaže "No Information" in nato "ALL Delete?". Če želite ponovno narediti seznam predvajanja, izberite "Yes", da ga prej izbrišete.
- Skladbo, ki je prikazana v načinu iskanja glasbe, lahko vnesete na enak način. Za uporabo funkcije iskanja glasbe glejte <Izbiranje skladbe z brskanjem po iPod-u> (stran 7).
- Če poskusite vnesti 31. pesem, se prikaže "Memory Full" in vnos skladbe ni možen. Za vnos skladbe izbrišite drugo skladbo.
- Ne vnašajte Podcastov. Lahko pride do vnosa neželenih skladb ali nepravilnega predvajanja.

Predvajanje skladbe s seznama

1 Pritisnite na gumb [SEARCH MODE].

2 Vstop v Moj seznam predvajanja

Obrnite gumb [Glasnost] in ob prikazu želenega elementa nanj pritisnite.

Izberite "Recall My Playlist".

3 Predvajanje skladbe s seznama

Obrnite gumb [Glasnost] in ob prikazu želenega elementa nanj pritisnite.

Izberite skladbo, ki jo želite predvajati.



- Z obračanjem ključa v položaj ACC OFF (izklop električnega napajanja) ali izklopom naprave prekinete način Moj seznam predvajanja.
- Možno je, da se konec skladbe odreže, razen v primeru, ko je na koncu tišina, ki traja 1 sekundo ali dlje.
- Med predvajanjem skladbe s seznama naključno predvajanje ni možno.

Izbris skladbe s seznama

1 Pritisnite na gumb [SEARCH MODE].

2 Vstop v način za brisanje seznama predvajanja

Obrnite gumb [Glasnost] in ob prikazu želenega elementa nanj pritisnite.

Izberite "Delete My Playlist".

3 Obrnite gumb [Glasnost] in ob prikazu želenega elementa nanj pritisnite.

Izberite "Delete One" (izbriši eno) ali "Delete All" (izbriši vse).

Z izbiro "Delete All" se pomaknete na točko 5 in izbrišete vse skladbe.

4 Obrnite gumb [Glasnost] in ob prikazu želenega elementa nanj pritisnite.

Izberite skladbo, ki jo želite izbrisati.

5 Obrnite gumb [Glasnost] in ob prikazu želenega elementa nanj pritisnite.

Izberite "YES".

Prikaže se "Completed" (končano).



- Vse skladbe na seznamu predvajanja lahko izbrišete tudi z izbiro "Brisanje Mojega seznama predvajanja", ki je opisana v poglavju <Nastavitev iPod-a> (stran 8).
- Če priklopite iPod, ki ni registriran v Mojem seznamu predvajanja, možnosti "Delete One" in "Delete All" nista na voljo in vse skladbe se izbrišejo.

Delovanje USB naprave in notranjega pomnilnika

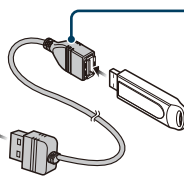
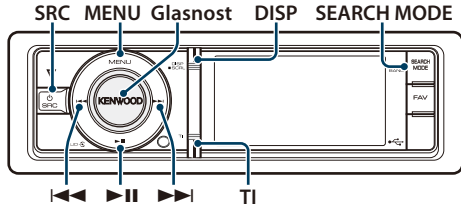

Za priklop USB naprave je priporočljiva uporaba CA-U1EX (dodatek).

Osnovne funkcije

Predvajanje z USB naprave

- **Priključite USB napravo**
Ob priključitvi se vir samodejno preklopi in skladba se začne predvajati.
- **Izberite vir USB/notranji pomnilnik**
Pritisnite na gumb [SRC]. Obrnite gumb [Glasnost] in ob prikazu želenega elementa nanj pritisnite.
Izberite "USB" ali "Int.Mem." zaslon.
☞ Način izbire SRC 2: S pritiskanjem na gumb [SRC] preklapljate med viri.

Pomik na naslednjo mapo (razen za medij Music Editor)

Pritisnite na gumb [SEARCH MODE].

Izbira skladbe

Pritisnite na gumb [◀◀] ali [▶▶].

Hitro predvajanje naprej ali hitro predvajanje nazaj

Držite gumb [◀◀] ali [▶▶].

Premor in predvajanje

Za premor ali nadaljevanje predvajanja pritisnite na gumb [▶II].

Odstranite USB napravo

Držite gumb [▶II] vsaj 2 sekundi.
V napravi se vklopi način za odstranitev USB naprave (USB REMOVE) (prikaže se "USB REMOVE"), zato lahko sedaj USB napravo varno odstranite.

Izbira USB naprave

V primeru uporabe USB razdelilnika lahko pride do težav s prepoznavo USB naprave. Priključite neposredno na napravo.

1. **Vstop v način seznama menijev**
Pritisnite na gumb [MENU].
2. Obrnite gumb [Glasnost] in ob prikazu želenega elementa nanj pritisnite.
Izberite "Port Up".

Za priklop naprave ponovite omenjeni postopek.

Iskanje pogona čitalnika kartic

Izbiranje naprave, ki je vstavljena v čitalnik kartic.

1. **Vstop v način seznama menijev**
Pritisnite na gumb [MENU].
2. **Izberite pogon**
Obrnite gumb [Glasnost] in ob prikazu želenega elementa nanj pritisnite.
Izberite "Drive Select" > "Drive#".

Izbiranje vrste zaslona

Za izbiro načina zaslona pritisnite na gumb [DISP].

Izbirate lahko med majhno sliko, veliko sliko, videom ali uro.

☞ Video način se prikaže samo ob uporabi ročne zavore.

Primer majhne slike



- ① Podatki od skladbi (glejte <Prilagoditev zaslona> (stran 34))
- ② Čas predvajanja in številka datoteke
- ③ Indikator formata datoteke
- ④ Slika
- ⑤ Indikator načina predvajanja (glejte <Seznam indikatorjev> (stran 64))

Notranji pomnilnik

Zvokovne datoteke, video datoteke ali slikovne datoteke lahko shranite s kopiranjem z USB naprave.

- Količina vgrajenega pomnilnika: 512 MB

Iskanje datotek

Izbira datoteke, ki jo želite poslušati z naprave, ki se ravno predvaja.

Vir USB naprava/notranji pomnilnik

Prikaz na zaslonu	Elementi
"USB List"/ "Internal Memory List"	Seznam imen map ali datotek.

Medij urejevalnika glasbe (Music Editor)

Prikaz na zaslonu	Elementi
"Music"	
"Playlists"	Seznami predvajanj
"Artists"	Izvajalci
"Albums"	Albumi
"Songs"	Skladby
"Genres"	Zvrsti

1 Izberite vir USB/notranji pomnilnik

2 Vstop v način seznama menijev

Pritisnite na gumb [MENU].

3 Obrnite gumb [Glasnost] in ob prikazu zelenega elementa nanj pritisnite.

Izberite "USB List", "Internal Memory List" ali "Music".

4 Izberite datoteko

Dejanje	Postopek
Pomikanje med elementi	Obrnite gumb [Glasnost].
Izbira elementa	Pritisnite na gumb [Glasnost].
Naslednja ali prejšnja stran	Pritisnite na gumb [DISP] ali [TI]. Za pomikanje držite gumb [DISP] ali [TI] vsaj 1 sekundo. Za prekinitve pomikanja ponovno pritisnite na gumb.
Vrnitev na predhodni element	Pritisnite na gumb [MENU].
Vrnitev v začetni meni	Držite gumb [MENU] vsaj 1 sekundo.

☞ Na primer: Iskanje 🎵📁.

Izberite "USB List" > [1] > [2] > 🎵📁

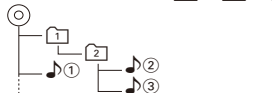

Izhod iz načina seznama menijev

Držite gumb [MENU] vsaj 1 sekundo, nato nanj pritisnite.



- Ko v načinu iskanja datoteke iščete skladbo, si naprava zapomni položaj skladbe, ki jo predvajate po iskanju. Za nastavitve drugega elementa menija po iskanju skladbe

držite gumb [MENU] vsaj 1 sekundo, da se pomaknete v 1. hierarhijo.

Opombe

• Prikaz slikovnih datotek

Četudi med predvajanjem zvokovne datoteke izberete slikovno datoteko, se predvajanje nadaljuje. S pritiskanjem na gumb [◀◀] ali [▶▶] preklaplja med slikovnimi datotekami.

- Slik iz naprave USB, ki vsebuje samo slikovne datoteke, ni mogoče prikazati. Uporabite napravo USB, na kateri so glasbene ali video datoteke, kakor tudi slikovne datoteke.

Funkcije medija Music Editor (glasbenega urejevalnika)

Iskanje s preskakovanjem

Glede na število izbranih elementov iskanja se lahko pomikate navzgor ali navzdol in tako hitro preklopite položaj zaslona.

1 Izberite USB vir

2 Vstop v način iskanja datotek

Pritisnite na gumb [MENU].

Obrnite gumb [Glasnost] in ob prikazu zelenega elementa nanj pritisnite.

Izberite "Music" > element.

3 Vstop v način iskanja s preskakovanjem

Pritisnite na gumb [SEARCH MODE].

4 Iskanje elementa

Dejanje	Postopek
Pomikanje med elementi	Obrnite gumb [Glasnost].
Izbira elementa	Pritisnite na gumb [Glasnost].
Iskanje s preskakovanjem	Pritisnite na gumb [DISP] ali [TI]. Pritisnite na gumb 3 sekunde ali več, tako da zaženete preskok skladb na 10 % ne glede na nastavitve.
Nastavitev razmerja preskakovanja	Pritisnite na gumb [◀◀] ali [▶▶].
Vrnitev na predhodni element	Pritisnite na gumb [MENU].

Za izbiranje skladb si po tej točki oglejte tudi točko 4 poglavja <Iskanje datotek> (stran 15).

Prekinitve iskanja s preskakovanjem

Pritisnite na gumb [SEARCH MODE].



- Razmerje nastavite z elementom "Skip Search" v poglavju <Nastavitev USB-ja> (stran 16).

Delovanje USB naprave in notranjega pomnilnika

Način predvajanja

Izbirate lahko med dvema načinoma predvajanja: naključnim predvajanjem in ponovnim predvajanjem.

- 1 Izberite vir USB/notranji pomnilnik**
- 2 Vstop v način seznama menijev**
Pritisnite na gumb [MENU].
- 3 Obrnite gumb [Glasnost] in ob prikazu želenega elementa nanj pritisnite.**
Izberite "Play Mode".
- 4 Izbira elementa**
Obrnite gumb [Glasnost] in ob prikazu želenega elementa nanj pritisnite.

Prikaz na zaslonu	Pregled
"Play Mode"	
"File Scan"	Ko je izbran vklop "ON", se predvajajo po vrsti uvodne glasbe v mapi. Vklop <input checked="" type="checkbox"/> / Izklop <input type="checkbox"/>
"Folder Random"	Ko je izbran vklop "ON", se glasba iz mape naključno predvaja. Vklop <input checked="" type="checkbox"/> / Izklop <input type="checkbox"/>
"All Random"*1	Ko je izbran vklop "ON", se skladbe na USB napravi naključno predvajajo. Vklop <input checked="" type="checkbox"/> / Izklop <input type="checkbox"/>
"File Repeat"	Ko je izbran vklop "ON", se ponavlja predvajanje glasbe. Vklop <input checked="" type="checkbox"/> / Izklop <input type="checkbox"/>
"Folder Repeat"*1	Ko je izbran vklop "ON", se ponavlja predvajanje glasbe iz mape. Vklop <input checked="" type="checkbox"/> / Izklop <input type="checkbox"/>

(__ : tovarniška nastavitvev)

*1 V primeru uporabe medija Music Editor ni na voljo.

- 5 Nastavitvev**
Pritisnite na gumb [Glasnost].
- 6 Izhod iz načina seznama menijev**
Držite gumb [MENU] vsaj 1 sekundo, nato nanj pritisnite.

Funkcija daljinskega krmilnika

Neposredno iskanje glasbe

Iskanje glasbe z vnosom številke datoteke.

- 1 Vstop v način neposrednega iskanja glasbe**
Pritisnite na gumb [DIRECT] na daljinskem krmilniku.
- 2 Vnesti številko glasbe**
Pritisnite na številčne tipke na daljinskem krmilniku.
- 3 Iskanje glasbe**
Pritisnite na gumb [◀◀] ali [▶▶].

Prekinitev neposrednega iskanja glasbe

Pritisnite na gumb [DIRECT].



- Neposredno iskanje glasbe ni možno med predvajanjem medija "Music Editor", naključnega predvajanja in predvajanja s skeniranjem.

Nastavitvev USB-ja

Nastavite lahko naslednje elemente USB-ja.

- 1 Izberite USB vir**
- 2 Vstop v način seznama menijev**
Pritisnite na gumb [MENU].
- 3 Obrnite gumb [Glasnost] in ob prikazu želenega elementa nanj pritisnite.**
Izberite "Settings".
- 4 Izbira elementa**
Obrnite gumb [Glasnost] in ob prikazu želenega elementa nanj pritisnite.

Prikaz na zaslonu	Pregled
"Settings"	
"Skip Search"*1	Nastavite razmerje preskakovanja s <Iskanje s preskakovanjem> (stran 15). "0.5%" / "1%" / "5%" / "10%"
"Device F/W Version"	Prikaz različice strojne programske opreme te enote.
"Device F/W Update"	Posodobi strojno programsko opremo. Podatki o posodobitvah so na voljo na naslednji spletni strani. www.kenwood.com/cs/ce/

(__ : tovarniška nastavitvev)

*1 Na voljo v primeru uporabe medija Music Editor.

- 5 Izhod iz načina seznama menijev**
Držite gumb [MENU] vsaj 1 sekundo, nato nanj pritisnite.



- Nastavitev "Skip Search" v <Nastavitev iPod-a> (stran 8) in v <Nastavitev USB-ja> (stran 16) sta vedno enaki. Spreminjanje vrednosti ene nastavitve vpliva na drugo.

Funkcije USB vira

Kopiranje z USB naprave

Kopiranje datotek in map z USB naprave na notranji pomnilnik.

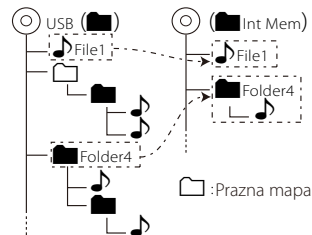

1 Izberite USB vir

Pritisnite na gumb [SRC]. Obrnite gumb [Glasnost] in ob prikazu želenega elementa nanj pritisnite.

Izberite "USB" zaslon.

☞ Način izbire SRC 2: S pritiskanjem na gumb [SRC] preklapljate med viri.

2 Vstop v način seznama menijev

Pritisnite na gumb [MENU].

3 Vstopite v način kopiranja

Obrnite gumb [Glasnost] in ob prikazu želenega elementa nanj pritisnite. Izberite "Copy from USB".

4 Izberite datoteko ali mapo, ki jo želite kopirati

Dejanje	Postopek
Pomikanje med elementi	Obrnite gumb [Glasnost].
Izbira elementa	Pritisnite na gumb [Glasnost].
Hitro iskanje	Pritisnite na gumb [DISP] ali [TI].
Vrnitev na predhodni element	Pritisnite na gumb [MENU].
Vrnitev v začetni meni	Držite gumb [MENU] vsaj 1 sekundo, nato nanj pritisnite.

5 Potrdite izbrano datoteko ali mapo

Držite gumb [Glasnost] vsaj 3 sekunde.

6 Začnite s kopiranjem

Obrnite gumb [Glasnost] in ob prikazu želenega elementa nanj pritisnite. Izberite "OK".

Ko je kopiranje zaključeno, se prikaže "Completed".

☞ Prekinitev kopiranja

1. Pritisnite na gumb [Glasnost].
2. Obrnite gumb [Glasnost] in ob prikazu želenega elementa nanj pritisnite. Izberite "YES".

7 Izhod iz načina kopiranja

Obrnite gumb [Glasnost] in ob prikazu želenega elementa nanj pritisnite.

Izberite "EXIT".

Če izberete "NEXT", se vrnete na 3. točko.



- Če je izbrana mapa, se kopirajo datoteke v tej mapi. Podmape se ne kopirajo.
- Če imata datoteki ali mapi isto ime, se prikaže sporočilo. Če izberete "OK", se imenu dodeli številka "Ime_001".
- Če za izbrane datoteke ali mape ni dovolj prostora, se prikaže "MEMORY OVER". Zmanjšajte število datotek za kopiranje ali izbršite nepotrebne datoteke v pomnilniku USB naprave.
- Če se kopiranje prekine ali med kopiranjem zmanjka prostora, se do takrat skopirane datoteke ohranijo.
- Prikazan prostor je groba ocena. Dejanska velikost je lahko večja ali manjša.
- Zvokovne datoteke z DRM-jem lahko kopirate, predvajate pa ne.
- Nekateri digitalni avdio predvajalniki ne omogočajo kopiranja datotek.
- V primeru kopiranja z medija Music Editor lahko skopirane zvokovne datoteke predvajate kot običajne zvokovne datoteke. Izbira datotek s pomočjo funkcije medija urejevalnika glasbe ni možna.
- Če med kopiranjem zažene motor, se datoteke lahko izgubijo.
- Datoteke kopirajte, ko je motor vklopljen.
- Na notranjem pomnilniku shranjenih datotek ne morete kopirati na druge medije.
- Če med kopiranjem datotek z USB naprave sprejmete klic z napravo za prostoročno telefoniranje, se kopiranje ustavi.
- Med kopiranjem ali brisanjem lahko nastavljate samo:
 - Glasnost
 - Slabilnik zvoka
 - Izklop naprave

Prekinitev kopiranja

Če med kopiranjem izklopite kontakt, se pojavi zaslon, ki zahteva potrditev kopiranja po ponovnem vklopu kontakta (funkcija nadaljevanja).

- 1 Ko se izpiše "Continue USB Copy?" (nadaljaj kopiranje z USB-ja).
- 2 Zaženite motor in izberite "YES".
- 3 Pritisnite na gumb [Glasnost]. Kopiranje se nadaljuje.

Delovanje USB naprave in notranjega pomnilnika

Funkcija vira notranjega pomnilnika

Brisanje datotek v pomnilniku

Brisanje datotek v pomnilniku.

Prikaz na zaslonu	Elementi
"Settings"	
"Internal Memory Delete"	Izbríše mapo ali datoteko.
"Internal Memory Format"	Izvede formatiranje za izbris vseh na notranjem pomnilniku shranjenih datotek.

Format notranjega pomnilnika

1 Izberite vir notranjega pomnilnika

Pritisnite na gumb [SRC]. Obrnite gumb [Glasnost] in ob prikazu želenega elementa nanj pritisnite.

Izberite "Int.Mem." zaslon.

↻ Način izbire SRC 2: S pritiskanjem na gumb [SRC] preklapljate med viri.

2 Vstop v način seznama menijev

Pritisnite na gumb [MENU].

3 Vstop v način za formatiranje notranjega pomnilnika

Obrnite gumb [Glasnost] in ob prikazu želenega elementa nanj pritisnite.

Izberite "Settings" > "Internal Memory Format".

4 Obrnite gumb [Glasnost] in ob prikazu želenega elementa nanj pritisnite.

Izberite "YES".

5 Izhod iz načina seznama menijev

Držite gumb [MENU] vsaj 1 sekundo, nato nanj pritisnite.

Brisanje datoteke ali mape

1 Izberite vir notranjega pomnilnika

2 Vstop v način seznama menijev

Pritisnite na gumb [MENU].

3 Vstopite v način za brisanje

Obrnite gumb [Glasnost] in ob prikazu želenega elementa nanj pritisnite.

Izberite "Settings" > "Internal Memory Delete".

4 Izberite datoteko ali mapo, ki jo želite izbrisati

Dejanje	Postopek
Pomikanje med elementi	Obrnite gumb [Glasnost].
Izbira elementa	Pritisnite na gumb [Glasnost].
Hitro iskanje	Pritisnite na gumb [DISP] ali [TI].
Vrnitev na predhodni element	Pritisnite na gumb [MENU].
Vrnitev v začetni meni	Držite gumb [MENU] vsaj 1 sekundo, nato nanj pritisnite.

5 Potrdite izbrano datoteko ali mapo

Držite gumb [Glasnost] vsaj 3 sekunde.

6 Začnite s brisanjem

Obrnite gumb [Glasnost] in ob prikazu želenega elementa nanj pritisnite.

Izberite "OK".

Ko je brisanje zaključeno, se prikaže "Completed".

↻ Prekinitev brisanja

1. Pritisnite na gumb [Glasnost].

2. Obrnite gumb [Glasnost] in ob prikazu želenega elementa nanj pritisnite. Izberite "YES".

7 Izhod iz načina brisanja

Obrnite gumb [Glasnost] in ob prikazu želenega elementa nanj pritisnite.

Izberite "EXIT".

Če izberete "NEXT", se vrnete na 4. točko.

Funkcija vira USB-ja ali notranjega pomnilnika

Ogledovanje slikovnih datotek

Na ta način lahko izbirate in gledate slikovne datoteke na napravi.

1 Izberite vir USB ali notranji pomnilnik

2 Izberite slikovno datoteko

Glejte <Iskanje datotek> (stran 15) in izberite želeno slikovno datoteko.

1. Pritisnite na gumb [MENU].
2. Obrnite gumb [Glasnost] in ob prikazu zelenega elementa nanj pritisnite. Izberite "USB List" ali "Internal Memory List" > mapa > slikovna datoteka.

Izbira datoteke

Pritisnite na gumb [◀◀] ali [▶▶].

Slikovna predstavitev (slide show)

1 Vstop v način seznama menijev

Pritisnite na gumb [MENU].

☞ Če se pri tej točki prikaže prva hierarhija, preskočite 2. točko in nadaljujte s 3. točko.

2 Za pomik na prvo hierarhijo držite gumb [MENU] vsaj 1 sekundo.

3 Izberite slikovno predstavitev

Obrnite gumb [Glasnost] in ob prikazu zelenega elementa nanj pritisnite.

Izberite "Slide" > "START" ali "STOP".

4 Izhod iz načina seznama menijev

Držite gumb [MENU] vsaj 1 sekundo, nato nanj pritisnite.

Prekinitev prikazovanja slikovne datoteke

Pritisnite gumb [DISP].



- Predvajanje zvokovne datoteke se nadaljuje tudi, če med predvajanjem izberete slikovno datoteko. Za upravljanje zvokovnih datotek morate prikazovanje slikovne datoteke prekiniti.
- Če med predvajanjem video datoteke začnete prikazovati slikovno datoteko, se predvajanje video datoteke zaustavi.
- Slikovna predstavitev se prikaže samo ob uporabi ročne zavore.

Funkcija vira USB-ja ali notranjega pomnilnika

Prenos ozadja

Za prikazovalnik te enote lahko uporabite preneseno sliko.

1 Priključite USB napravo

Povežite napravo USB, v kateri so datoteke za prenos v to enoto.

☞ Slikovno datoteko lahko prenesete z notranjega pomnilnika.

2 Izberite datoteke za prenos

Glejte <Iskanje datotek> (stran 15) in izberite želeno slikovno datoteko.

1. Pritisnite na gumb [MENU].
2. Obrnite gumb [Glasnost] in ob prikazu zelenega elementa nanj pritisnite. Izberite "USB List" ali "Internal Memory List" > mapa > slikovna datoteka.

3 Vstop v način seznama menijev

Pritisnite na gumb [MENU].

☞ Če se pri tej točki prikaže prva hierarhija, preskočite 4. točko in nadaljujte s 5. točko.

4 Za pomik na prvo hierarhijo držite gumb [MENU] vsaj 1 sekundo.

5 Zagon snemanja

Obrnite gumb [Glasnost] in ob prikazu zelenega elementa nanj pritisnite.

Izberite "Save as Wallpaper".

Ko se snemanje zaključi, se izpiše "Completed".

6 Izhod iz načina seznama menijev

Držite gumb [MENU] vsaj 1 sekundo, nato nanj pritisnite.

Nastavitev prenesene slike za ozadje

Pritisnite na gumb [DISP], da izberete majhno sliko.

Nastavite "Graphic Select" v <Prilagoditev zaslon> (stran 34).



- Med slikovno predstavitevjo prenos ozadja (slikovne datoteke) ni možen. Prekinite slikovno predstavitev in nato prenesite ozadje.
- S prenosom novega ozadja preprišete trenutno ozadje. Prenesenega slikovnega gradiva ni mogoče izbrisati.

Upravljanje izmenjevalnika plošč (dodatno)

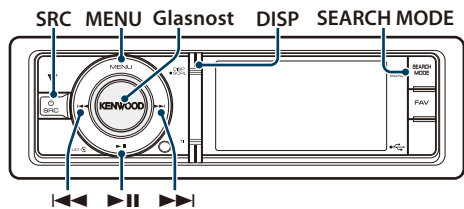

Osnovne funkcije

Izberite vir CD izmenjevalnik

Pritisnite na gumb [SRC]. Obrnite gumb [Glasnost] in ob prikazu želenega elementa nanj pritisnite.

Izberite zaslonski prikaz "CD CH".

➔ Način izbire SRC 2: S pritiskanjem na gumb [SRC] preklaplja te med viri.

Pomik na naslednjo ploščo

Pritisnite na gumb [SEARCH MODE].

Izbira skladb

Pritisnite na gumb [◀◀] ali [▶▶].

Hitro predvajanje naprej ali hitro predvajanje nazaj

Držite gumb [◀◀] ali [▶▶].

Premor in predvajanje

Za premor ali nadaljevanje predvajanja pritisnite na gumb [▶||].

Izbiranje vrste zaslona

Za izbiro načina zaslona pritisnite na gumb [DISP].

Izberite podatke ali uro.

Primer zaslona s podatki



① Podatki od skladbi (glejte <Prilagoditev zaslona> (stran 34))

② Čas predvajanja in številka skladbe

③ Indikator načina predvajanja (glejte <Seznam indikatorjev> (stran 64))

Način predvajanja

Izbirate lahko med dvema načinoma predvajanja: naključnim predvajanjem in ponovnim predvajanjem.

1 Izberite vir CD izmenjevalnik

2 Vstop v način seznama menijev

Pritisnite na gumb [MENU].

3 Obrnite gumb [Glasnost] in ob prikazu želenega elementa nanj pritisnite. Izberite "Play Mode".

4 Izbira elementa

Obrnite gumb [Glasnost] in ob prikazu želenega elementa nanj pritisnite.

Prikaz na zaslonu	Pregled
"Play Mode"	
"Track Scan"	Ko je izbran vklop "ON", se predvajajo po vrsti uvodne glasbe na plošči. Vklop "☑"/ Izklop "☐"
"Disc Random"	Ko je izbran vklop "ON", se predvaja na slepo glasba s plošče. Vklop "☑"/ Izklop "☐"
"Magazine Random"	Ko je izbran vklop "ON", se predvaja na slepo glasba z menjalnika plošč. Vklop "☑"/ Izklop "☐"
"Track Repeat"	Ko je izbran vklop "ON", se ponavlja predvajanje glasbe. Vklop "☑"/ Izklop "☐"
"Disc Repeat"	Ko je izbran vklop "ON", se ponavlja predvajanje glasbe s plošče. Vklop "☑"/ Izklop "☐"

(☐ : tovarniška nastavitve)

5 Nastavitev

Pritisnite na gumb [Glasnost].

6 Izhod iz načina seznama menijev

Držite gumb [MENU] vsaj 1 sekundo, nato nanj pritisnite.

Funkcija daljinskega krmilnika

Neposredno iskanje glasbe

Iskanje glasbe z vnosom številke posnetka.

1 Vstop v način neposrednega iskanja glasbe

Pritisnite na gumb [DIRECT] na daljinskem krmilniku.

2 Vnesti številko glasbe

Pritisnite na številčne tipke na daljinskem krmilniku.

3 Iskanje glasbe

Pritisnite na gumb [◀◀] ali [▶▶].

Prekinitev neposrednega iskanja glasbe

Pritisnite na gumb [DIRECT].



- Neposredno iskanje glasbe ni možno v načinu naključnega predvajanja ali predvajanja s skeniranjem.

Funkcija izmenjevalnika plošč z daljinskim upravljalnikom

Neposredno iskati plošče

Iskanje plošče z vnosom številke plošče.

1 Vstop v način neposrednega iskanja plošče

Pritisnite na gumb [DIRECT] na daljinskem krmilniku.

2 Vnesti številko plošče

Pritisnite na številčne tipke na daljinskem krmilniku.

3 Iskati ploščo

Pritisnite gumb [FM+] ali [AM-].

Preklicati neposredno iskanje plošče

Pritisnite na gumb [DIRECT].



- Neposredno iskanje plošče med naključnim predvajanjem ali predvajanjem s skeniranjem ni na voljo.
- Vhod "0" za nastavitev plošče 10.

Funkcije sprejemnika

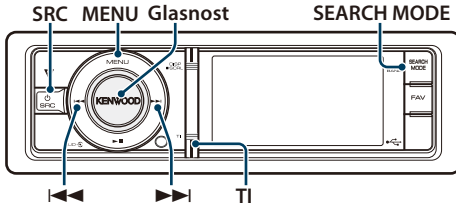

Osnovne funkcije

Izbira vira sprejemnika

Pritisnite na gumb [SRC]. Obrnite gumb [Glasnost] in ob prikazu želenega elementa nanj pritisnite.

Izberite zaslonski prikaz "TUNER".

☞ Način izbire SRC 2: S pritiskanjem na gumb [SRC] preklapljate med viri.

Izbira sprejemnega pasu

Pritisnite na gumb [SEARCH MODE].

S pritiskanjem na gumbe preklapljate med frekvenčnimi pasovi (FM1, FM2, FM3, AM).

Izbira postaje

Pritisnite na gumb [◀◀] ali [▶▶].

☞ Podrobnosti o izbiranju postaje med delovanjem so pojasnjene v razdelku "Seek Mode" poglavja <Nastavitev sprejemnika> (stran 22).

Prometne informacije

Pritisnite na gumb [TI].

Na ta način vklopite (ON) ali izklopite (OFF) prometne informacije.

Ko je funkcija vključena ON, sveti indikator "TI".

Če se prometne informacije začnejo, ko je funkcija vključena ON,

se prikaže "Traffic INFO" in prometne informacije se začnejo sprejemati.

☞ Če spremenite glasnost, medtem ko sprejemate prometne informacije, se nastavljena glasnost samodejno shrani. Shranjena glasnost se uporabi pri naslednjem vklopu funkcije prometnih informacij.

Izbiranje vrste zaslona

Za izbiro načina zaslona pritisnite na gumb [DISP].

Izberite podatke ali uro.

Primer zaslona s podatki

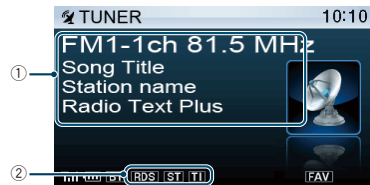

- ① Podatki o postaji (glejte <Prilagoditev zaslona> (stran 34))
- ② Indikator stanja (glejte <Seznam indikatorjev> (stran 64))

Nastavitev sprejemnika

Izberete lahko naslednje nastavitve sprejemnika.

1 Izberite vir sprejemnika

2 Vstop v način seznama menijev

Pritisnite na gumb [MENU].

3 Obrnite gumb [Glasnost] in ob prikazu želenega elementa nanj pritisnite.

Izberite "Settings".

4 Izberite element nastavitve

Obrnite gumb [Glasnost] in ob prikazu želenega elementa nanj pritisnite.

Prikaz na zaslonu	Pregled
"Settings"	
"Local Seek"	Med samodejnim iskanjem išče samo postaje z dobrim sprejemom. "ON" / "OFF"
"Seek Mode"	Izbira načina iskanja postaj. "Auto1": Samodejno iskanje postaje. "Auto2": Iskanje po vrstnem redu v pomnilniku shranjenih postaj. "Manual": Običajno ročno iskanje postaj.
"Auto Memory"	Samodejno shraniti 6 postaj z dobrim sprejemom. "YES" / "NO"
"Forced MONO"	Zmanjšanje šuma med sprejemanjem stereo postaj kot mono. "ON" / "OFF"
"News"	Vključiti/izključiti funkcijo avtomatskega sprejema novic in nastaviti onemogočen čas prekinitve novic. "OFF" / "00min" – "90min"
"AF"	Ko je sprejem postaje slab, samodejno preklopi na postajo, ki predvaja enak program preko istega RDS omrežja. (AF: Alternative Frequency) (druga frekvenca) "ON" / "OFF"

"RDS Regional"	Nastavitev zamenjave postaje le v določenih območjih z uporabo funkcije "AF". "ON"/"OFF"
"Auto TP Seek"	Ko je sprejem postaje s prometnimi informacijami slab, samodejno išče postajo, ki ima boljši sprejem. "ON"/"OFF"

(___ : tovarniška nastavitev)

5 Nastavitev

Obrnite gumb [Glasnost], izberite želeno vrednost nastavitve in nato pritisnite na ta gumb.

6 Izhod iz načina seznama menijev

Držite gumb [MENU] vsaj 1 sekundo, nato nanj pritisnite.

Opombe

• Novice (Poročila s časovno omejitvijo)

Samodejni sprejem novic po zagonu. Nastavite čas, med katerim je prekinitev onemogočena po začetku druge objave novic. Sprememba "News 00min" v "News 90min" vključi to funkcijo. Če se objava novic začne, ko je funkcija vključena, se prikaže "News" in novice se prejemajo.

Če je nastavljeno "20min", se pred pretekom 20 minut prejetje drugih novic ne bo začelo. Glasnost novic je enaka glasnosti, nastavljeni za prometne informacije.

• "Forced MONO"

Če je ta funkcija vklopljena, lahko močno električno polje (v bližini električnih vodov) povzroči nestabilno kakovost zvoka. V tem primeru jo izklopite.

Prednastavljeni pomnilnik postaj

Shraniti postajo v pomnilnik.

- 1 Izberite radijski pas in se uglasite na želeno radijsko postajo, ki jo želite shraniti v pomnilnik**
- 2 Vstop v način seznama menijev**
Pritisnite na gumb [MENU].
- 3 Vstop v način prednastavljenega pomnilnika**
Obrnite gumb [Glasnost] in ob prikazu želenega elementa nanj pritisnite.
Izberite "List & Memory".
- 4 Izbrati številko za vnos v pomnilnik**
Obrnite gumb [Glasnost] in ga ob prikazu želenega elementa držite vsaj 2 sekundi.
Izberite prednastavljeno številko.

Prikaz na zaslonu	Pregled
"List & Memory"	
"-1"	1. prednastavljena številka.
"-2"	2. prednastavljena številka.
:	
"-6"	6. prednastavljena številka.

Funkcije sprejemnika

Samodejni vnos v pomnilnik

Samodejno vstavljanje postaj z dobrim sprejemom v pomnilnik.

- 1 Izberite radijski pas, ki ga želite shraniti v pomnilnik**
- 2 Vstop v način seznama menijev**
Pritisnite na gumb [MENU].
- 3 Vstop v način avtomatskega vnosa v pomnilnik**
Obrnite gumb [Glasnost] in ob prikazu zelenega elementa nanj pritisnite.
Izberite "Settings" > "Auto Memory".
- 4 Odpreti avtomatski vnos v pomnilnik**
Obrnite gumb [Glasnost] in ob prikazu zelenega elementa nanj pritisnite.
Izberite "YES".

Ko je v spomin vnesenih 6 postaj z dobrim sprejemom, se samodejni vnos v spomin zapre.

Prednastavitev uglaševanja

Priklic postaj iz pomnilnika.

- 1 Izberite radijski pas**
- 2 Vstop v način seznama menijev**
Pritisnite na gumb [MENU].
- 3 Izbrati zelen postaje iz pomnilnika**
Obrnite gumb [Glasnost] in ob prikazu zelenega elementa nanj pritisnite.
Izberite "List & Memory" > Preset number (prednastavljena številka).

Funkcija daljinskega krmilnika

Uglaševanje z neposrednim dostopom

Uglaševanje na zeleno radijsko postajo z vnosom frekvence.

- 1 Izberite radijski pas**
- 2 Vstop v način uglaševanja z neposrednim dostopom**
Pritisnite na gumb [DIRECT] na daljinskem krmilniku.
Izpiše se "----".
- 3 Vnesti frekvenco**
Pritisnite na številčne tipke na daljinskem krmilniku.

Primer:

Želena frekvenca	Pritisniti gumb
92,1 MHz (FM)	[9], [2], [1]
810 kHz (AM)	[8], [1], [0]

- 4 Uglasitev na vneseno frekvenco**
Pritisnite na gumb [◀◀] ali [▶▶].

Preklikati uglaševanje z neposrednim dostopom

Pritisnite na gumb [DIRECT] na daljinskem krmilniku.



- Vnesete lahko frekvenčni pas FM postopoma po min. 0,1 MHz.

PTY (vrsta programa)

Nastavitev vrste programa in iskanje postaje.

Vrsta programa	Prikaz na zaslonu	Vrsta programa	Prikaz na zaslonu
Govor	"Speech"	Druga glasba	"Other M"
Glasba	"Music"	Vreme	"Weather"
Novice	"News"	Finance	"Finance"
Aktualno	"Affairs"	Otroški programi	"Children"
Informacije	"Info"	Družabni dogodki	"Social"
Šport	"Sport"	Verske oddaje	"Religion"
Izobraževanje	"Educate"	Kontaktne oddaje	"Phone In"
Gledališče	"Drama"	Potovanja	"Travel"
Kultura	"Culture"	Razvedrilo	"Leisure"
Znanost	"Science"	Jazz glasba	"Jazz"
Razno	"Varied"	Country glasba	"Country"
Pop glasba	"Pop M"	Narodnozabavna glasba	"Nation M"
Rock glasba	"Rock M"	Zimzelene melodije	"Oldies"
Lahka glasba za poslušanje	"Easy M"	Ljudska glasba	"Folk M"
Lahka klasična glasba	"Light M"	Dokumentarne oddaje	"Document"
Resna klasična glasba	"Classics"		

• Govor in glasba vsebujeta zgoraj navedene vrste programov.

Govor: bele črke.

Glasba: črne črke.

1 Izberite FM pas

Pritisnite na gumb [SEARCH MODE].

Izberite "FM1", "FM2" ali "FM3".

2 Vstop v način seznama menijev

Pritisnite na gumb [MENU].

3 Vstop v način PTY

Obrnite gumb [Glasnost] in ob prikazu zelenega elementa nanj pritisnite.

Nastavite "PTY Search".

4 Izbrati vrsto programa

Obrnite gumb [Glasnost].

5 Iskati postajo izbrane vrste programa

Pritisnite na gumb [◀◀] ali [▶▶].

6 Izhod iz načina PTY

Držite gumb [MENU] vsaj 1 sekundo, nato nanj pritisnite.



• Te funkcije ne morete uporabljati med prometnimi obvestili ali med sprejemom AM.

- Ko izbrane vrste programa ni mogoče najti, se prikaže napis "No PTY". Izberite drugo vrsto programa.
- Če 30 sekund ne naredite ničesar, se nastavitev samodejno prekine.

Prednastavitev vrste programa

Shranjevanje vrste programa v pomnilnik z gumbom za prednastavitev in hiter priklic.

Prednastavitev vrste programa

1 Izbrati vrsto programa za prednastavitev

Glejte <PTY (vrsta programa)> (stran 25).

2 Vstop v način prednastavitve vrste programa

Pritisnite na gumb [SEARCH MODE].

3 Izbrati številko za vnos v pomnilnik

Obrnite gumb [Glasnost] in ga ob prikazu zelenega elementa držite vsaj 2 sekundi.

Izberite prednastavljeno številko.

Priklic prednastavljene vrste programa

1 Vstop v način PTY

Glejte <PTY (vrsta programa)> (stran 25).

2 Vstop v način prednastavitve vrste programa

Pritisnite na gumb [SEARCH MODE].

3 Izbrati želeno vrsto programa iz pomnilnika

Obrnite gumb [Glasnost] in ob prikazu zelenega elementa nanj pritisnite.

Izberite prednastavljeno številko.

Spreminjanje jezika za funkcijo PTY

Izbira jezika zaslona za vrsto programa.

Jezik	Prikaz na zaslonu	Jezik	Prikaz na zaslonu
angleščina	"English"	norveščina	"Norwegian"
španščina	"Spanish"	portugalsščina	"Portuguese"
francoščina	"French"	švedščina	"Swedish"
nizozemščina	"Dutch"	nemščina	"German"

1 Vstop v način PTY

Glejte <PTY (vrsta programa)> (stran 25).

2 Vstop v način nastavitve jezika

Pritisnite na gumb [Glasnost].

3 Izbrati jezik

Obrnite gumb [Glasnost] in ob prikazu zelenega elementa nanj pritisnite.

Izberite jezik.

Bluetooth avdio kontrola (dodatno)

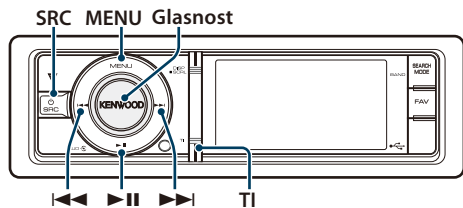

Priklop Bluetooth naprave

Pred uporabo morate Bluetooth napravo priklopiti na to enoto.

Povezovanje (registracija Bluetooth naprav)

Za uporabo s to enoto (povezovanje) je treba Bluetooth avdio predvajalnik registrirati.

1 Vklpite to enoto

Pritisnite na gumb [SRC].

2 Z upravljanjem Bluetooth naprave začnite z registracijo te enote

Z upravljanjem Bluetooth naprave registrirajte avdio predvajalnik (povezovanje). S seznama priklopljenih naprav izberite "KCA-BT300"/"KCA-BT200".

3 Vnesti kodo PIN

Vnesite PIN kodo ("0000") v Bluetooth napravo.

Prepričajte se, da je registracija na napravi Bluetooth zaključena.

☞ PIN koda je privzeto nastavljena na "0000". To vrednost lahko spremenite. Glejte <Registracija PIN kode> (stran 52).

4 Z upravljanjem naprave Bluetooth zaženite Bluetooth povezavo.



- Če povezovanje ni uspešno, poskusite naslednje.
 - PIN kodo nastavite na "0000". Glejte <Registracija PIN kode> (stran 52).
 - Izklpite in vklopite to enoto. Poskusite vzpostaviti povezavo.
 - Če so registrirani drugi avdio predvajalniki, jih izbršite. Poskusite vzpostaviti povezavo. Glejte <Brisanje registrirane Bluetooth naprave> (stran 53).
- Ko registrirate s te enote, glejte <Registrirati napravo Bluetooth> (stran 51).
- Za podrobnosti o Bluetooth avdio predvajalniku, ki ga lahko priklopite, glejte poglavje <O Bluetooth avdio predvajalniku> v navodilih za uporabo Bluetooth naprave.

Osnovne funkcije

Izbrati avdio vir Bluetooth

Pritisnite na gumb [SRC]. Obrnite gumb [Glasnost] in ob prikazu želenega elementa nanj pritisnite.

Nastavite zaslon "BT AUD EXT".

☞ Način izbire SRC 2: S pritiskanjem na gumb [SRC] preklapljate med viri.

Premor in predvajanje

Pritisnite na gumb [▶II].

Iskanje glasbe

Pritisnite na gumb [◀◀] ali [▶▶].

Izbiranje vrste zaslona

Za izbiro načina zaslona pritisnite na gumb [DISP].

Izberite podatke ali uro.

Primer zaslona s podatki

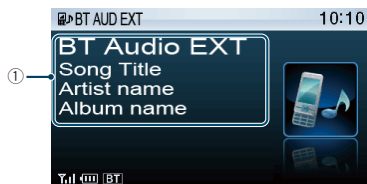

- ① Podatki o skladbi*1
(samo s priključenim KCA-BT300 (dodatna oprema))



- *1 Če Bluetooth avdio predvajalnik podpira AVRCP1.3 profil, so ti elementi prikazani.
- Vseh ali določenih operacij, kot so opisane zgoraj, avdio predvajalnik Bluetooth ne izvaja, če predvajalnik ne podpira možnosti daljinskega krmiljenja.
- S preklpom med avdio viri Bluetooth se ne zažene ali zaustavi predvajanje samodejno. Izvršite operacijo za zagon ali zaustavitev predvajanja.
- Določenih avdio predvajalnikov ni možno krmiliti z daljave ali ponovno povezati, potem ko odklopite napravo Bluetooth. Za povezavo Bluetooth upravljajte glavno enoto avdio predvajalnika.

Prostoročno telefoniranje (dodatno)

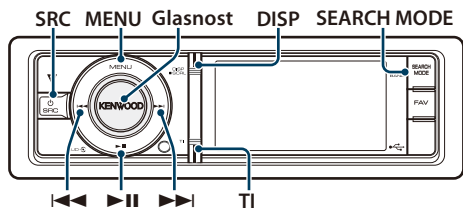

Priklop Bluetooth naprave

Pred uporabo morate Bluetooth napravo priklopiti na to enoto. V ta namen so potrebni naslednji 3 koraki.

1. korak **Povezovanje (registracija Bluetooth naprav)**

Napravo Bluetooth (mobilni telefon) je treba registrirati za uporabo s to enoto (povezovanje).

1 Vključite to enoto Pritisnite na gumb [SRC].

2 Z upravljanjem Bluetooth naprave začnite z registracijo te enote

Z upravljanjem Bluetooth naprave registrirajte enoto za prostoročno telefoniranje (povezovanje). S seznama priklopljenih naprav izberite "KCA-BT300"/"KCA-BT200".

3 Vnesti kodo PIN Vnesite PIN kodo ("0000") v Bluetooth napravo.

Prepričajte se, da je registracija na napravi Bluetooth zaključena.

➤ PIN koda je privzeto nastavljena na "0000". To vrednost lahko spremenite. Glejte <Registracija PIN kode> (stran 52).

4 Z upravljanjem naprave Bluetooth zaženite prostoročno povezavo.

2. korak **Povezava**

Če ste registrirali dva ali več mobilnih telefonov, izberite le enega. Za več podrobnosti glejte poglavje <Izbira Bluetooth naprave za povezavo> (stran 52).

Ko je mobilni telefon povezan, se prižge indikator "BT".

3. korak **Prostoročno telefoniranje**

Prostoročno telefoniranje je možno, ko je povezava vzpostavljena.



- Ko registrirate s te enote, glejte <Registrirati napravo Bluetooth> (stran 51).
- Za podrobnosti o Bluetooth mobilnem telefonu s funkcijo prostoročnega telefoniranja glejte poglavje <O mobilnem telefonu> v navodilih za uporabo Bluetooth naprave.

Sprejemanje klica

Sprejemanje telefonskega klica

Pritisnite na gumb [Glasnost].



- Dejanja, ki prekinajo telefonsko zvezo:
 - Priklop USB naprave.
 - Ime kličočega je prikazano le, če je bilo že registrirano v telefonski imenik.

Zavrnitev dohodnega klica

Pritisnite na gumb [SRC] in držite gumb [TI] vsaj 1 sekundo.

Med klicem

Prekinitev klica

Pritisnite na gumb [SRC] in držite gumb [TI] vsaj 1 sekundo.

Preklop na zasebni način

Pritisnite na gumb [▶ II].

Preklopi med zasebnim pogovorom ("PRIVATE") in prostoročnim pogovorom ob vsakem pritisku na gumb.



- Glede na vrsto vašega mobilnega telefona, lahko s preklpom na zasebni pogovor izberete vir, ki je bil v uporabi pred začetkom prostoročne povezave. V tem primeru se z upravljanjem enote vira ne da nastaviti nazaj na prostoročen pogovor. Če se želite vrniti na prostoročen pogovor, to storite z mobilnim telefonom.

Nastavitev glasnosti med klicem

Obrnite gumb [Glasnost].

Čakajoč klic

Sprejemanje novega dohodnega klica, medtem ko trenutni klic začasno odložite

Obrnite gumb [Glasnost] in ob prikazu želenega elementa nanj pritisnite.

Izberite "Answer".

Sprejem novega dohodnega klica po prekinitvi trenutnega klica

Pritisnite na gumb [SRC] in držite gumb [TI] vsaj 1 sekundo.

Nadaljevanje trenutnega klica

Obrnite gumb [Glasnost] in ob prikazu želenega elementa nanj pritisnite.

Izberite "Reject".

Sprejemanje čakajočega klica po prekinitvi trenutnega klica

Pritisnite na gumb [SRC] in držite gumb [TI] vsaj 1 sekundo.

Preklapljanje med trenutnim in čakajočim klicem

Pritisnite na gumb [Glasnost].

Vsak pritisk na ta gumb zamenja osebo, s katero se pogovarjate.

Ostale funkcije

Brisanje sporočila o prekinitvi povezave

Držite gumb [TI] vsaj 1 sekundo.

Ugasne sporočilo "HF Disconnect".







Klicanje

1 Vstop v Bluetooth način

Držite gumb [TI] vsaj 1 sekundo.

2 Izbrati način klicanja

Obrnite gumb [Glasnost] in ob prikazu želenega elementa nanj pritisnite.

Prikaz na zaslonu	Pregled
 "Preset Call"	Klicanje številke iz telefonskega imenika
 "Phonebook"	Izbira znaka za iskanje v imeniku.
 "In Call"	Klicanje številke s seznama dohodnih klicev.
 "Out Call"	Klicanje številke s seznama odhodnih klicev.
 "Missed Call"	Klicanje številke s seznama zgrešenih klicev.
 "Number Dial"	Klicanje z vnosom telefonske številke.

Vsi postopki so opisani v nadaljevanju.

3 Izhod iz načina klicanja

Držite gumb [TI] vsaj 1 sekundo.

Hitro izbiranje (prednastavljeno)

1 Vstop v Bluetooth način

Držite gumb [TI] vsaj 1 sekundo.

2 Izberite način klicanja shranjene številke

Obrnite gumb [Glasnost] in ob prikazu želenega elementa nanj pritisnite.

Izberite "Preset Call".

3 Izbrati številko za prklic iz pomnilnika

Obrnite gumb [Glasnost] in ob prikazu želenega elementa nanj pritisnite.

Izberite prednastavljeno številko.

Izpiše se telefonska številka.

4 Klicati

Pritisnite na gumb [Glasnost].



- Prednastavljeno številko morate najprej registrirati. Glejte poglavje <Registrirati seznam prednastavljenih številk klicanja> (stran 31).

Prostoročno telefoniranje (dodatno)

Klicanje številke iz imenika

- 1 Vstop v Bluetooth način**
Držite gumb [TI] vsaj 1 sekundo.
- 2 Izbrati način imenika**
Obrnite gumb [Glasnost] in ob prikazu zelenega elementa nanj pritisnite.
Izberite "Phonebook".
- 3 Izberite znak, po katerem želite iskati**

Dejanje	Postopek
Pomik na naslednji znak.	Obrnite gumb [Glasnost].
Določite izbrani znak.	Pritisnite na gumb [Glasnost].

- 4 Izberite ime ali telefonsko številko**
Obrnite gumb [Glasnost].
 **Preklapljanje med načini zaslona**
Pritisnite gumb [DISP].
S pritiskanjem na ta gumb preklapljate med imenom in telefonsko številko.

- 5 Klicati**
Pritisnite na gumb [Glasnost].



- V načinu iskanja sistem išče črko brez naglasa, kot je "u", namesto črke z naglasom, kot je "ü".

Klicanje številke s seznama klicev

- 1 Vstop v Bluetooth način**
Držite gumb [TI] vsaj 1 sekundo.
- 2 Izbrati način dnevnika klicev**
Obrnite gumb [Glasnost] in ob prikazu zelenega elementa nanj pritisnite.
Izberite "Out Call" (odhodni klic), "In Call" (dohodni klic) ali "Missed Call" (zgrešeni klic).
- 3 Izbrati ime ali telefonsko številko**
Obrnite gumb [Glasnost].
 **Preklapljanje med načini zaslona**
Pritisnite gumb [DISP].
S pritiskanjem na ta gumb preklapljate med imenom in telefonsko številko.
- 4 Klicati**
Pritisnite na gumb [Glasnost].





- Sezname odhodnih, dohodnih in zgrešenih klicev so sezname klicev, ki so izhajali in bili sprejeti preko te enote. Ti klici niso shranjeni v spominu mobilnega telefona.

Klicanje številke

- 1 Vstop v Bluetooth način**
Držite gumb [TI] vsaj 1 sekundo.
- 2 Izberite način klicanja številke**
Obrnite gumb [Glasnost] in ob prikazu zelenega elementa nanj pritisnite.
Izberite "Number Dial".
- 3 Vstop v imenik**

Dejanje	Postopek
Izbira številke.	Obrnite gumb [Glasnost].
Pomik na naslednjo številko.	Pritisnite na gumb [▶▶].
Izbris zadnje številke.	Pritisnite na gumb [◀◀].

- Pritisnite na številčni gumb ([1] – [0]), #[(FM)], *([AM]) ali gumb +([▶▶]) na daljinskem upravljalniku.
 **Izbrisati vneseno številko številko za številko:**
Pritisnite na gumb [◀◀] na daljinskem krmilniku.
- 4 Klicati**
 - Pritisnite na gumb [Glasnost].
 - Pritisnite na gumb [DIRECT] na daljinskem krmilniku.
 - Vnesete lahko največ 32 številke.

Klicanje z glasovnim izbiranjem

1 Vstop v način prepoznave glasu

Držite gumb [VOL] vsaj 1 sekundo.

2 Izpiše se "Phonebook Name?".

Ko zaslišite zvočni signal, v 2 sekundah izrecite ime.

3 Izpiše se "Phonebook Type?".

Ko zaslišite zvočni signal, v 2 sekundah izrecite kategorijo.

4 Klicati

Pritisnite na gumb [Glasnost].

☞ Ta korak je enak 4. koraku postopka <Klicanje številke iz imenika> (stran 30). Možno klicati ali izbrati kategorijo.



- Če vašega glasu ni mogoče prepoznati, se prikaže sporočilo. S pritiskom na gumb [Glasnost] lahko priključete vnos glasu. Glejte <Navodila za iskanje napak> (stran 72).
- Za ime in kategorijo je treba registrirati glasovno oznako. Glejte <Nastavitev glasovnega ukaza za kategorijo> (stran 55).
- Med prepoznavo glasu ni izhoda zvoka.

Registrirati seznam prednastavljenih števil klicanja

1 Izberite telefonsko številko za registracijo

Izberite telefonsko številko z upoštevanjem naslednjega:

- Klicanje številke iz imenika (stran 30)
- Klicanje številke s seznama klincev (stran 30)
- Klicanje številke (stran 30)

2 Vstop v način prednastavljenega pomnilnika

Držite gumb [Glasnost] vsaj 2 sekundi.

3 Izbira številke za vnos v pomnilnik

Obrnite gumb [Glasnost].

Izberite prednastavljeno številko.

4 Potrditev številke za vnos v pomnilnik

Držite gumb [Glasnost] vsaj 2 sekundi.

Izhod iz načina prednastavljenega pomnilnika

Pritisnite na gumb [MENU].

Prikaz vrste (kategorije) telefonske številke

V imeniku so izpisani elementi kategorije, kot sledi:

Prikaz na zaslonu	Informacije
"General" / "☎"	Splošno
"Home" / "🏠"	Dom
"Office" / "🏢"	Pisarna
"Mobile" / "📱"	Mobilni telefon
"Other" / "☎"	Drugo

Nastavitve zaslona

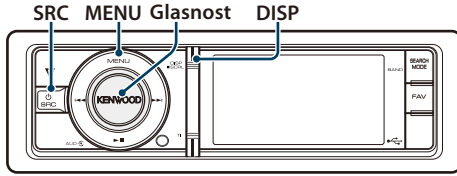

Osnovne funkcije

Izbiranje vrste zaslona

Pritisnite gumb [DISP].

Način	Vrsta zaslona
Majhna slika	Prikaže podatke o skladbi. (samo za vir iPod/USB/notranji pomnilnik)
Velika slika	Ločeno prikaže sliko in podatke o skladbi, itd. (samo za vir iPod/USB/notranji pomnilnik)
Video *1	Prikaže video ali video datoteko. (samo video datoteka)
Informacije	Prikaže podatke o postaji, itd. (razen vir iPod/USB/notranji pomnilnik)
Ura	Prikazati uro.

*1 Video način se prikaže samo ob uporabi ročne zavore.

Pomikanje besedila

Držite gumb [DISP] vsaj 1 sekundo.

Prikazano besedilo se pomika.

Nastavitve zaslona

Izberete lahko naslednje nastavive zaslona.

1 Izbrati vir

Pritisnite na gumb [SRC]. Obrnite gumb [Glasnost] in ob prikazu želenega elementa nanj pritisnite.

☞ Način izbire SRC 2: S pritiskanjem na gumb [SRC] preklapljate med viri.

2 Vstop v način seznama menijev

Pritisnite na gumb [MENU].

3 Vstop v način za nastavev zaslona

Obrnite gumb [Glasnost] in ob prikazu želenega elementa nanj pritisnite. Izberite "Settings" > "Display & Illumination".

4 Izberite element nastavitve

Obrnite gumb [Glasnost] in ob prikazu želenega elementa nanj pritisnite.

Prikaz na zaslonu	Pregled
"Settings"	
"Display & Illumination"	Nastavev zaslona in osvetlitve.
"Display Select"	Izbira in prilagoditev vrste zaslona.
"Display Off Mode"	Zaslona ugasne, ko enote vsaj 5 sekund ne upravljate, medtem ko je nastavljen "OFF". V načinu namestitve zaslon ne ugasne tudi po izteku 5 sekund. "ON"/"OFF"
"Display Dimmer"	Zmanjšati svetlost osvetlitve zaslona. "Auto": Zatemniti osvetlitev v kombinaciji s stikalom za svetilke vozila. "OFF": Ni zatemnitve osvetlitve.
"Text Scroll"	Specificirati možnost avtomatskega premika po besedilu. "Auto"/"Manual"
"Key Color Select"	Izbrati barve osvetlitve plošče. Glejte <Izbira barve osvetlitve> (stran 33).
"Key ILLUMI Dimmer"	Zmanjšati svetlost osvetlitve ključa. "Auto": Zatemniti osvetlitev v kombinaciji s stikalom za svetilke vozila. "Manual1": Dolgotrajna zatemnitev osvetlitve. "Manual2": Zatemniti osvetlitev bolj kot Manual1. "OFF": Ni zatemnitve osvetlitve.
"ILLUMI Effect"	Nastavi, ali se svetlost osvetlitve tipk spremeni skladno z uporabo tipk. "ON"/"OFF"
"ILLUMI Music SYNC"	Nastavi, ali se svetlost osvetlitve tipk spreminja skladno z nivojem glasnosti. "ON"/"OFF"
"Aspect Set"*1	Nastavev razmerja stranic video datotek. "Full": Širokozaslonski prikaz z razmerjem stranic 16:9. "Normal": Običajni prikaz z razmerjem stranic 4:3.
"Monitor Setup"	
"Brightness"	Nastavev svetlosti zaslona. "-3" - "0" - "+3"
"Contrast"	Nastavi kontrast zaslona. "-3" - "0" - "+3"

(__ : tovarniška nastavev)

*1 Samo za vir iPod/USB/notranji pomnilnik.

5 Nastavev

Obrnite gumb [Glasnost], izberite želeno vrednost nastavitve in nato pritisnite na ta gumb.

6 Izhod iz načina seznama menijev

Držite gumb [MENU] vsaj 1 sekundo, nato nanj pritisnite.

Izbira barve osvetlitve

Izbrati barve osvetlitve plošče.

1 Vstop v način seznama menijev

Pritisnite na gumb [MENU].

2 Vstop v način izbire barve osvetlitve

Obrnite gumb [Glasnost] in ob prikazu želenega elementa nanj pritisnite.

Izberite "Settings" > "Display & Illumination" > "Key Color Select".

3 Izbrati barvo osvetlitve

Obračajte gumb [Glasnost] in ko se prikaže želeni element, nanj pritisnite.

Izberite barvo v "Variable Scan"/"Color1" — "Color10"/"User".

Ustvariti barvo "User"

Ustvarite lahko prvotno barvo, medtem ko izbirate iz "Color1" — "Color10".

Barvo, ki jo ustvarite, lahko priključete z izbiro ukaza "User".

1. Držite gumb [Glasnost] vsaj 1 sekundo.

Vstopite v način nastavitve podrobnosti barve.

2. Obrnite gumb [Glasnost] in ob prikazu želenega elementa nanj pritisnite.

Izbere barvo za nastavev. (rdeča, zelena ali modra)

3. Obrnite gumb [Glasnost], da nastavite barvo (razpon: 0 – 9) in nato pritisnite na ta gumb.

4. Držite gumb [Glasnost] vsaj 1 sekundo.

Zapustite način nastavitve podrobnosti barve.

4 Izhod iz načina seznama menijev

Držite gumb [MENU] vsaj 1 sekundo, nato nanj pritisnite.

Prilagoditev prikaza ure

Prilagodite lahko prikaz zaslona z uro.

1 Izbrati vir

Pritisnite na gumb [SRC]. Obrnite gumb [Glasnost] in ob prikazu želenega elementa nanj pritisnite.

☞ Način izbire SRC 2: S pritiskanjem na gumb [SRC] preklapljate med viri.

2 Vstop v način seznama menijev

Pritisnite na gumb [MENU].

3 Vstopite v način za nastavev zaslona in izberite prikaz ure

Obrnite gumb [Glasnost] in ob prikazu želenega elementa nanj pritisnite.

Izberite "Settings" > "Display & Illumination" > "Display Select" > "Type Select" > Prikaz ure.

4 Izberite element nastavitve

Obrnite gumb [Glasnost] in ob prikazu želenega elementa nanj pritisnite.

Prikaz na zaslonu	Nastavev
"Display Select"	
"Type Select"	Izbere prikaz ure.
"Text Select"	Nastavev prikaza besedila.
"Graphic Select"	Preklop med enojno in dvojno uro ter analognim in digitalnim prikazom.

5 Nastavev

Obrnite gumb [Glasnost], izberite želeno vrednost nastavitve in nato pritisnite na ta gumb.

6 Izhod iz načina seznama menijev

Držite gumb [MENU] vsaj 1 sekundo, nato nanj pritisnite.

Nastavitve zaslona

Prilagoditev zaslona

Prilagodite lahko prikaz majhne slike, velike slike ali informacij.

1 Izbrati vir

Pritisnite na gumb [SRC]. Obrnite gumb [Glasnost] in ob prikazu želenega elementa nanj pritisnite.

☞ Način izbire SRC 2: S pritiskanjem na gumb [SRC] preklapljate med viri.

2 Vstop v način seznama menijev

Pritisnite na gumb [MENU].

3 Vstopite v način za nastavitve zaslona in izberite informacijski zaslon

Obrnite gumb [Glasnost] in ob prikazu želenega elementa nanj pritisnite.

Izberite "Settings" > "Display & Illumination" > "Display Select" > "Type Select" > Majhna slika, Velika slika ali Informacije.

4 Izberite element nastavitve

Obrnite gumb [Glasnost] in ob prikazu želenega elementa nanj pritisnite.

Prikaz na zaslonu	Nastavitev
"Display Select"	
"Type Select"	Izberite majhno sliko, veliko sliko ali informacije.
"Side Select"*1	Nastavitev prikaza ikone. Vklop/izklop
"Text Select"	Nastavitev prikaza besedila.
"Graphic Select"*1	Spremeni ozadje. Prvotno ozadje/uporabnikovo ozadje*2

*1 Samo za majhno sliko in informacije.

*2 Glejte <Prenos ozadja> (stran 19).

5 Nastavitev

Obrnite gumb [Glasnost], izberite zeleno vrednost nastavitve in nato pritisnite na ta gumb.

Za izbiro "Text Select":

1. Obrnite gumb [Glasnost], izberite del z besedilom in nato pritisnite na ta gumb.
2. Obrnite gumb [Glasnost], izberite besedilo in nato pritisnite na ta gumb.

6 Izhod iz načina seznama menijev

Držite gumb [MENU] vsaj 1 sekundo, nato nanj pritisnite.

Izbira besedilnega zaslona

Vir FM sprejemnik

Frekvenca in ime programske storitve ("Frequency/PS")	Radio tekst plus*1 ("Radio Text Plus")
Naslov skladbe*1 ("Song Title")	Radio tekst ("Radio Text")
Ime izvajalca*1 ("Artist Name")	Datum ("Date")
Ime postaje*1 ("Station Name")	Spektralni analizator ("Speana")
	Prazno ("Blank")

*1 Prikaz informacij radijskega besedila plus.

Vir AM sprejemnik

Frekvenca ("Frequency")	Spektralni analizator ("Speana")
Datum ("Date")	Prazno ("Blank")

Vir USB/iPod/notranji pomnilnik

Naslov skladbe ("Song Title")	Moja ocena ("My rate"): samo iPod
Ime izvajalca ("Artist Name")	Datum ("Date")
Naslov albuma ("Album Name")	Spektralni analizator ("Speana")
Ime mape ("Folder Name")	Prazno ("Blank")
Ime datoteke ("File Name")	

Vir dodatni vhod (AUX)

Ime vira ("Source Name")	Spektralni analizator ("Speana")
Datum ("Date")	Prazno ("Blank")

V seznamu pripravljenosti

Ime vira ("Source Name")	Prazno ("Blank")
Datum ("Date")	

Vir Bluetooth avdio (dodatno)

Bluetooth avdio ("Source Name")	Datum ("Date")
Naslov skladbe*1 ("Song Title")	Spektralni analizator ("Speana")
Ime izvajalca*1 ("Artist Name")	Prazno ("Blank")
Naslov albuma*1 ("Album Name")	

*1 samo s priključenim KCA-BT300 (dodatna oprema)

Vir izmenjevalnik plošč (dodatno)

Ime vira ("Source Name")	Datum ("Date")
Naslov plošče ("Disc Title")	Spektralni analizator ("Speana")
Naslov posnetka ("Track Title")	Prazno ("Blank")



- Če izbrani element prikaza ne vsebuje nobene informacije, se prikaže druga informacija.
- Določene elemente ni možno izbrati - odvisno od tipa zaslona in vrstice.
- Če med predvajanjem iPod-a izberete "Folder Name", bodo imena prikazana glede na trenutno izbiro elementov brskanja.
- Če je nastavljen krmiljenje iPod v ročnem načinu, se izpiše "iPod by Hand Mode", medtem ko se predvaja iPod.
- Če ni možno prikazati vseh znakov, medtem ko se predvaja iPod, se izpiše številka datoteke s seznama.

Informacije	Prikaz na zaslonu
Naslov skladbe	"TITLE****"
Ime mape	"FLD****"
Ime datoteke	"FILE****"

Nastavitev zaslona pomožnega vhoda

Izbira zaslona ob preklopu na vir pomožnega vhoda.

1 Izbrati vir AUX

Pritisnite na gumb [SRC]. Obrnite gumb [Glasnost] in ob prikazu želenega elementa nanj pritisnite.

Izberite zasloni prikaz "AUX".

☞ Način izbire SRC 2: S pritiskanjem na gumb [SRC] preklapljate med viri.

2 Vstop v način seznama menijev

Pritisnite na gumb [MENU].

3 Vhod v način nastavitve zaslona pomožnega vhoda

Obrnite gumb [Glasnost] in ob prikazu želenega elementa nanj pritisnite.

Izberite "Settings" > "Name Set".

4 Izbrati zaslon pomožnega vhoda

Obrnite gumb [Glasnost].

Izberite "AUX", "DVD", "PORTABLE", "GAME", "VIDEO" ali "TV".

5 Izhod iz načina seznama menijev

Držite gumb [MENU] vsaj 1 sekundo, nato nanj pritisnite.



- Zaslon pomožnega vhoda je možno nastaviti, če uporabljate vgrajeni pomožni vhod ali pomožni vhod za neobvezni KCA-S220A. Na KCA-S220A se izpiše "AUX EXT" kot privzeta vrednost.
- Vir AUX je prednastavljen na izklop "OFF". Pred nastavitvijo zaslona nastavite funkcijo "Built in AUX", ki je opisana v poglavju <Začetne nastavitve> (stran 37), na "ON".

Ura in ostale funkcije

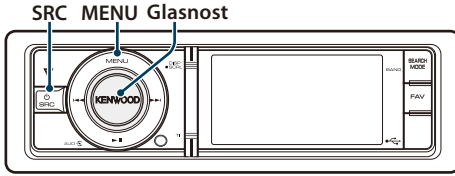

Nastavitev ure in datuma

Ta funkcija omogoča nastavitev ure in datuma.

Prikaz na zaslonu	Pregled
"Settings"	
"Clock & Date"	
"Clock Adjust"*1	Nastavitev ure in časovnega pasu.
"Time Synchronized"	Sinhronizacija časovnih podatkov postaje RDS z uro v napravi. "ON"/"OFF"
"Summer Time"*1	V primeru vklopa (ON) premakne uro za eno uro naprej. "ON"/"OFF"
"Sub Clock Adjust"	Nastavitev časovne razlike zaradi poletnega časa. "-1h"/"0h"/"+1h"
"Date Adjust"	Nastavitev datuma.
"Date Mode"	Nastaviti način prikaza datuma.

(_ : tovarniška nastavitev)

*1 "Time Synchronized" (sinhronizirani čas) je izklapljen ("OFF").

1 Vstop v način seznama menijev

Pritisnite na gumb [MENU].

2 Izбира samodejne nastavitve časa RDS-a

Obrnite gumb [Glasnost] in ob prikazu zelenega elementa nanj pritisnite.

Izberite "Settings" > "Clock & Date" > "Time Synchronized" > "ON" ali "OFF".

Če izberete "OFF", nadaljujte s 3. točko.

Če izberete "ON", nadaljujte s 6. točko.

3 Vstop v način nastavitve ure

Obrnite gumb [Glasnost] in ob prikazu zelenega elementa nanj pritisnite.

Izberite "Clock Adjust".

4 Nastavitev časovnega in datumskega pasu

1. Obrnite gumb [Glasnost] in ob prikazu zelenega elementa nanj pritisnite.

Nastavite ure, minute ali časovni pas (domači ali izbrani).

2. Obrnite gumb [Glasnost], izberite želeno vrednost nastavitve in nato pritisnite na ta gumb.

3. Pritisnite na gumb [MENU].

5 Izbira poletnega časa

Obrnite gumb [Glasnost] in ob prikazu zelenega elementa nanj pritisnite.

Izberite "Summer Time" > "ON" ali "OFF".

6 Vstop v način nastavitve datuma

Obrnite gumb [Glasnost] in ob prikazu zelenega elementa nanj pritisnite.

Izberite "Date Adjust".

7 Nastaviti datum

1. Obrnite gumb [Glasnost] in ob prikazu zelenega elementa nanj pritisnite.

Nastavite mesec, dan ali leto.

2. Obrnite gumb [Glasnost], izberite želeno vrednost nastavitve in nato pritisnite na ta gumb.

3. Pritisnite na gumb [MENU].

8 Vstop v način formata datuma

Obrnite gumb [Glasnost] in ob prikazu zelenega elementa nanj pritisnite.

Izberite "Date Mode".

9 Izberite prikaz datuma

Obrnite gumb [Glasnost] in ob prikazu zelenega elementa nanj pritisnite.

Izberite med 7 tipi.

10 Izhod iz načina seznama menijev

Držite gumb [MENU] vsaj 1 sekundo, nato nanj pritisnite.

Opombe

• Časovni pas

Časovni pas za vaš kraj nastavite kot "Home". Če nastavite časovni pas za drug kraj v "Sub", lahko na zaslonu prikazete uri za dva časovna pasova. Glejte <Prilagoditev prikaza ure> (stran 33).

Za seznam časovnih pasov glejte <Seznam časovnih pasov> (stran 65).

Začetne nastavitve

Izberete lahko naslednje elemente začetne nastavitve.

1 Izberite stanje pripravljenosti

Pritisnite na gumb [SRC]. Obrnite gumb [Glasnost] in ob prikazu želenega elementa nanj pritisnite.

Izberite zaslonski prikaz "STANDBY".

☞ Način izbire SRC 2: S pritiskanjem na gumb [SRC] preklapljate med viri.

2 Vstop v način seznama menijev

Pritisnite na gumb [MENU].

3 Vstop v način začetnih nastavitev

Obrnite gumb [Glasnost] in ob prikazu želenega elementa nanj pritisnite.

Izberite "Initial Settings".

4 Izberite element nastavitve

Obrnite gumb [Glasnost] in ob prikazu želenega elementa nanj pritisnite.

Prikaz na zaslonu	Pregled
"Initial Settings"	
"Security Set"	Nastavi/ponastavi varnostno kodo
"Security Clear"	- Aktiviranje varnostne kode (stran 38) - Deaktiviranje varnostne kode (stran 39)
"Source Select"	Nastaviti način izbire vira. "1"/"2"
"Beep"	Vklop ali izklop zvočnega signala (pisk) za preverjanje delovanja. "ON"/"OFF"
"Russian"	Ko je ta funkcija vklopljena (ON), se naslednji znakovni nizi prikažejo v ruščini: ime mape/ime datoteke/naslov skladbe/ ime izvajalca/ime albuma/KCA-BT300/BT200 (dodatna oprema) "ON"/"OFF"
"Menu Language Select"	Izberete lahko jezik zaslona za seznam menijev. "English"/"Français"/"Español"/"Deutsch"/ "Italiano"/"Русский"
"Power OFF Wait"	Nastavitev časovnika za samodejen izklop naprave, ko se stanje pripravljenosti nadaljuje. S to nastavitvijo varčujete z energijo akumulatorja vozila. "----"/: Funkcija časovnika za samodejni izklop je izklopljena. "20min"/"40min"/"60min": Izklopi napajanje naprave po minutah.

"Built in AUX"	Ko je to nastavljeno na ON, se lahko izbere vir AUX. "ON": Omogoča izbiro AUX vira. Uporabite to nastavitve, če je vgrajen AUX terminal ves čas povezan z zunanjo opremo. "OFF": Onemogoči izbiro AUX vira. Uporabite to nastavitve, ko vgrajenega AUX terminala ne uporabljate.
"Favorite Delete"	Izbrisati pomnilnik prednostnih prednastavitev. Glejte <Izbrisati pomnilnik prednostnih prednastavitev> (stran 49).
"Built in AMP"	Z izbiro "OFF" se izključi vgrajeni ojačevalnik. Z izklopom vgrajenega ojačevalnika se izboljša kakovost zvoka s Preout-a. "ON"/"OFF"
"AV Out Set"	Spremeni nastavitve iPod-a z AV izhoda na priključek, ki ima samo izhod. "ON"/"OFF"
"System F/W Update"	Posodobiti strojno programsko opremo. Podatki o posodobitvah so na voljo na naslednji spletni strani. www.kenwood.com/cs/ce/

(_ : tovarniška nastavitve)

5 Nastavitev

Obrnite gumb [Glasnost], izberite želeno vrednost nastavitve in nato pritisnite na ta gumb.

6 Izhod iz načina seznama menijev

Držite gumb [MENU] vsaj 1 sekundo, nato nanj pritisnite.

Ura in ostale funkcije

Nastavitev predstavitvenega načina

Vklop/izklop predstavitvenega načina.

- 1 Vstop v način seznama menijev**
Pritisnite na gumb [MENU].
- 2 Vstop v nastavitev predstavitvenega načina**
Obrnite gumb [Glasnost] in ob prikazu želenega elementa nanj pritisnite.
Izberite "DEMO Mode".
- 3 Nastaviti način demonstracije**
Obrnite gumb [Glasnost] in ob prikazu želenega elementa nanj pritisnite.
Izberite "ON" (vklop) ali "OFF" (izklop).
- 4 Izhod iz načina seznama menijev**
Držite gumb [MENU] vsaj 1 sekundo, nato nanj pritisnite.

Utišati glasnost po sprejemu telefonskega klica

Ob prejemu telefonskega klica avdio sistem samodejno utiša zvok.

Ob prejetju klica

"CALL" is displayed.

Avdio sistem vklopi premor.

Poslušanje avdia med klicem

Pritisnite na gumb [SRC].

"CALL" izgine in avdio sistem se ponovno vzpostavi.

Ob koncu klica

Odložite telefon

"CALL" izgine in avdio sistem se ponovno vzpostavi.



- Za funkcijo izklopa glasnosti telefona "TEL Mute" povežite žico "MUTE" na telefon, in sicer z običajnim telefonskim priključkom. Glejte <Povezovanje žic na priključke> (stran 68).

Aktiviranje varnostne kode



- Varnostno kodo lahko nastavite s štiri mestno številko po vaši izbiri.
- Varnostne kode ni mogoče prikazati. Varnostno kodo si zabeležite in jo skrbno čuvajte.

- 1 Izberite stanje pripravljenosti**
Pritisnite na gumb [SRC]. Obrnite gumb [Glasnost] in ob prikazu želenega elementa nanj pritisnite.
Izberite zaslonski prikaz "STANDBY".
☞ Način izbire SRC 2: S pritiskanjem na gumb [SRC] preklapljate med viri.
- 2 Vstop v način seznama menijev**
Pritisnite na gumb [MENU].
- 3 Vstopite v način zaklepanja z varnostno kodo**
Obrnite gumb [Glasnost] in ob prikazu želenega elementa nanj pritisnite.
Izberite "Initial Settings" > "Security Set".
Ko se izpiše "Enter", se hkrati izpiše tudi "----".
- 4 Vnesite varnostno kodo**
 - 1. Obrnite gumb [Glasnost] in ob prikazu želenega elementa nanj pritisnite.**
Izberite številko.
 - 2. Obrnite gumb [Glasnost], izberite številke in nato pritisnite na ta gumb.**
- 5 Potrdite varnostno kodo**
Držite gumb [Glasnost] vsaj 2 sekundi.
Ko se izpiše "Re-Enter", se hkrati izpiše tudi "----".
- 6 Izvedite 4. in 5. točko in ponovno vnesite varnostno kodo.**
Na zaslonu se prikaže "Approved".
Funkcija zaklepanja z varnostno kodo se aktivira.

 - Če pri 4. in 5. točki vnesete napačno kodo, ponovite postopek od 4. točke naprej.
- 7 Izhod iz načina seznama menijev**
Držite gumb [MENU] vsaj 1 sekundo, nato nanj pritisnite.

Vnašanje varnostne kode

Varnostna koda mora uporabljati avdio enoto, potem ko je bila ta enota odstranjena iz napajanja z baterijo ali je pritisnjen gumb Reset.

- 1** Vključite napajanje.
- 2** Izvedite 4. in 5. točko in vnesite varnostno kodo.

Na zaslonu se prikaže "Approved".
Zdaj napravo lahko uporabljate.

Deaktiviranje varnostne kode

Deaktiviranje funkcije varnostne kode.

- 1 Izberite stanje pripravljenosti**
Pritisnite na gumb [SRC]. Obrnite gumb [Glasnost] in ob prikazu želenega elementa nanj pritisnite.
Izberite zaslonski prikaz "STANDBY".
☞ Način izbire SRC 2: S pritiskanjem na gumb [SRC] preklapljate med viri.
- 2 Vstop v način seznama menijev**
Pritisnite na gumb [MENU].
- 3 Vstopite v način zaklepanja z varnostno kodo**
Obrnite gumb [Glasnost] in ob prikazu želenega elementa nanj pritisnite.
Izberite "Initial Settings" > "Security Clear".
Ko se izpiše "Enter", se hkrati izpiše tudi "– – – –".
- 4 Vnesite varnostno kodo**
 1. Obrnite gumb [Glasnost] in ob prikazu želenega elementa nanj pritisnite.
Izberite številko.
 2. Obrnite gumb [Glasnost], izberite številke in nato pritisnite na ta gumb.
- 5 Pritisnite gumb za upravljanje za najmanj 2 sekundi.**
Se na zaslonu prikaže "Clear".
Funkcija varnostne kode je deaktivirana.
- 6 Izhod iz načina seznama menijev**
Držite gumb [MENU] vsaj 1 sekundo, nato nanj pritisnite.

Nastavitve zvoka

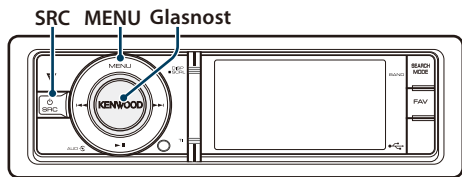

Avdio kontrola

Nastaviti je možno naslednje elemente avdio kontrole.

Prikaz na zaslonu	Pregled
"Subwoofer Level"	Nastavite lahko raven globokotona. "-15" — "0" — "+15"
"DSP Set"	"Bypass": Onemogoči DSP funkcijo. "Through": Omogoči DSP funkcijo.
"Equalizer"	Nastaviti kakovost zvoka. - Izбира prednastavljene krivulje izenačevalnika (stran 41). - Ročna nastavitvev izenačevalnika (stran 41).
"BassBoost"	Nastaviti raven povečanja basa v dveh fazah. "OFF" / "STEP1" / "2"
"HIGHWAY-SOUND"	Kompenzirati majhno glasnost ali izgubo basa zaradi hrupa na cesti - za bolj jaseen glas. "OFF" / "STEP1" / "2" / "3"
"Supreme+"	Vklop/izklop funkcije "Supreme plus". Se lahko nastavi, ko je za vir izbran USB, iPod ali notranji pomnilnik. "ON" / "OFF"
"position"	Kompenzirati zvočno okolje, ustrezno položaju poslušanja. - Izbiranje položaja poslušanja (stran 42). - Fina nastavitvev položaja poslušanja (stran 42).
"Balance"	Nastavitvev glasnosti levih in desnih zvočnikov. (levo) "L15" — "0" — "R15" (desno)
"Fader"	Nastavitvev glasnosti prednjih in zadnjih zvočnikov. (zadaj) "R15" — "0" — "F15" (spredaj)
"2Zone Rear Volume"	Glejte <Sistem Dual Zone (dvojno območje)> (stran 43).
"Subwoofer"	Vklop ali izklop izhoda nizkotona. "ON" / "OFF"
"Detailed Setup"	
"Car Type"	Za čist zvok morate nastaviti zvočno okolje glede na mesto vgradnje in velikost zvočnikov, glejte:
"Speaker Setting"	
"Car Type Adjust"	
"X'Over"	- Izbiranje tipa vozila (stran 44). - Nastavitvev zvočnikov (stran 44). - Fina nastavitvev tipa vozila (stran 45). - Nastavitvi X'Over (stran 46).
"Volume Offset"	Jakost vsakega zvočnega vira lahko nastavite kot razliko od osnovne jakosti. "-8" — "0" (AUX: "-8" — "+8")

"2Zone Select"	Nastavitve sistema Dual Zone.
"2Zone Front/Rear"	- Sistem Dual Zone (dvojno območje) (stran 43).
"Preset"	Prednastavitve avdia. - Priklicati avdio prednastavitvev (stran 47). - Prednastavitveni avdio pomnilnik (stran 46).

(_ : tovarniška nastavitvev)

1 Izbrati vir

Pritisnite na gumb [SRC]. Obrnite gumb [Glasnost] in ob prikazu zelenega elementa nanj pritisnite.

Izberite kateri koli vir, razen "STANDBY".

☞ Način izbire SRC 2: S pritiskanjem na gumb [SRC] preklapljate med viri.

2 Vhod v način avdio komande

Pritisnite na gumb [Glasnost].

3 Izberite element nastavitve

Obrnite gumb [Glasnost] in ob prikazu zelenega elementa nanj pritisnite.

4 Nastavitvev

Obrnite gumb [Glasnost], izberite zeleno vrednost nastavitvev in nato pritisnite na ta gumb.

5 Izhod iz načina avdio komande

Držite gumb [MENU] vsaj 1 sekundo.

Opombe

• Nastavitvev DSP-ja (DSP Set)

Ko je "DSP Set" nastavljen na "Bypass", je DSP funkcija izklopljena in obarvanih elementov ni mogoče nastaviti.

• HIGHWAY-SOUND

Poveča glasnost oslabelega zvoka, ki se zgublja zaradi cestnega hrupa - za bolj slišen zvok. Dodatno, poudari base, ki se izgubijo zaradi hrupa na cesti - za večjo zvočno dinamiko.

• HIGHWAY-SOUND ni na voljo pri sprejemniku .

• Supreme+ (Supreme Plus)

Tehnologija za ekstrapoliranje in dopolnitev z ustreznim algoritmom; visokofrekvenčno območje, ki se prekine med zakodiranjem. Bas in vokal, prekinjena med zakodiranjem, sistem dopolni za reprodukcijo naravne zvočne kakovosti. Dopolnjevanje se optimizira v stisnjemem formatu in procesira v skladu z bitno hitrostjo. Učinek je zanemarljiv pri glasbi, ki je zakodirana pri visoki bitni stopnji, variabilni bitni stopnji ali če ima minimalno območje visoke frekvence.

• Sistem Dual Zone (dvojno območje)

Glavni vir in podvir ločeno procesirata prednji in zadnji kanal.

Izbira prednastavljene krivulje izenačevalnika

Izbirate lahko med naslednjimi krivuljami izenačevalnika:

Prikaz na zaslonu	Krivulja izenačevalnika
"Natural"	Naravno
"User"	Uporabniško*
"Rock"	Rock
"Pops"	Pop
"Easy"	Enostavno
"Top40"	Top 40
"Jazz"	Jazz
"Game"	Igre
"iPod"	iPod (le za vir iPod)

* Priklic krivulje izenačevalnika, kot je določena v poglavju <Ročna nastavitvev izenačevalnika>

1 Vhod v način avdio komande Pritisnite na gumb [Glasnost].

2 Vstop v način prednastavljenega izenačevalnika

Obrnite gumb [Glasnost] in ob prikazu želenega elementa nanj pritisnite. Izberite "Equalizer" > "Preset Equalizer".

3 Izbira krivulje izenačevalnika

Obrnite gumb [Glasnost] in ob prikazu želenega elementa nanj pritisnite.

Zbrati krivuljo izenačevalnika iPod

Izbirati je možno med 22 tipi krivulj izenačevalnika za iPod, potem ko izberete možnost "iPod".

1. Vstop v način izenačevalnika iPod

Pritisnite na gumb [Glasnost].

2. Zbrati krivuljo izenačevalnika iPod

Obrnite gumb [Glasnost] in ob prikazu želenega elementa nanj pritisnite.

4 Izhod iz načina avdio komande

Držite gumb [MENU] vsaj 1 sekundo.



- Izbrati je možno za vse posamezne vire.

Ročna nastavitvev izenačevalnika

Nastavitve je možno naslednje elemente izenačevalnika.

Pas	Predmet	Območje
"BAND1" (62,5 Hz)	"GAIN" raven pasu "EFFECT" Bas učinek	-9 — +9 dB "ON"/"OFF"
"BAND2" (250 Hz)	"GAIN" raven pasu	-9 — +9 dB
"BAND3" (1 kHz)	"GAIN" raven pasu	-9 — +9 dB
"BAND4" (4 kHz)	"GAIN" raven pasu	-9 — +9 dB
"BAND5" (16 kHz)	"GAIN" raven pasu	-9 — +9 dB

1 Vhod v način avdio komande Pritisnite na gumb [Glasnost].

2 Vstop v način ročnega krmiljenja izenačevalnika

Obrnite gumb [Glasnost] in ob prikazu želenega elementa nanj pritisnite. Izberite "Equalizer" > "Manual Equalizer".

3 Izberite element nastavitve

Obrnite gumb [Glasnost] in ob prikazu želenega elementa nanj pritisnite.

4 Nastavitvev

Obrnite gumb [Glasnost], izberite želeno vrednost nastavitve in nato pritisnite na ta gumb.

5 Izhod iz načina avdio komande

Držite gumb [MENU] vsaj 1 sekundo.



- Če v meniju <Izbira prednastavljene krivulje izenačevalnika> (stran 41) izberete "iPod", ročna nastavitvev izenačevalnika ni možna.
- Izbrati je možno za vse posamezne vire.

Nastavitve zvoka

Izbiranje položaja poslušanja

Nastavitev zvočnega okolja glede na položaj poslušanja. Izbira položaja glede na položaj poslušanja.

Kompenzirani sedež	Prikaz na zaslonu
Ni kompenzacije.	"ALL"
Sedež spredaj levo	"FL"
Sedež spredaj desno	"FR"
Sedež spredaj	"F ALL"

1 Vhod v način avdio komande

Pritisnite na gumb [Glasnost].

2 Vstop v način nastavitve prednastavljenega položaja

Obrnite gumb [Glasnost] in ob prikazu želenega elementa nanj pritisnite.

Izberite "Position" > "Preset Position".

3 Izbrati sedež za kompenzacijo

Obrnite gumb [Glasnost], izberite želeno vrednost nastavitve in nato pritisnite na ta gumb.

4 Izhod iz načina avdio komande

Držite gumb [MENU] vsaj 1 sekundo.

Fina nastavitvev položaja poslušanja

Natančno nastaviti vrednost, kot je določena z izbiro prednastavljenega položaja na posamezni zvočnik.

1 Vhod v način avdio komande

Pritisnite na gumb [Glasnost].

2 Vstop v način ročne nastavitve položaja

Obrnite gumb [Glasnost] in ob prikazu želenega elementa nanj pritisnite.

Izberite "Position" > "DTA".

3 Izberite element nastavitve

Obrnite gumb [Glasnost] in ob prikazu želenega elementa nanj pritisnite.

Predmet	Pregled nastavitve
"Front" / "L"	Zvočnik spredaj levo
"Front" / "R"	Zvočnik spredaj desno
"Rear" / "L"	Zvočnik zadaj levo
"Rear" / "R"	Zvočnik zadaj desno
"SW" / "L"	Nizkotonec levo
"SW" / "R"	Nizkotonec desno
"INITIAL"	Inicializirati vrednosti nastavitve.

4 Nastavitev

Obrnite gumb [Glasnost], izberite želeno vrednost nastavitve in nato pritisnite na ta gumb.

Nastavite med 0 in 170 cm.

Če želite izvršiti "INITIAL", držite gumb [Glasnost] vsaj 1 sekundo.

5 Izhod iz načina avdio komande

Držite gumb [MENU] vsaj 1 sekundo.

Sistem Dual Zone (dvojno območje)

Za prednji in zadnji kanal lahko izberete različne vires.

Prikaz na zaslonu	Pregled
"2Zone Rear Volume"*1	Nastavitev glasnosti zadnjega kanala. "0" — "35"
"Detailed Setup"	
"2Zone Select"	Dual Zone sistem omogočite z izbiro podvira. "OFF"/"USB" ("iPod")/"INT MEM"/"AUX"
"2Zone Front/Rear"*1	Določitev cilja zvoka podvira, ko je vključena funkcija Dual Zone (dvojnega območja). "Rear"/"Front"

(__ : tovarniška nastavitve)

*1 Dual Zone sistem je omogočen.

1 Izbrati vir

Pritisnite na gumb [SRC]. Obrnite gumb [Glasnost] in ob prikazu zelenega elementa nanj pritisnite.

Izberite kateri koli vir, razen "STANDBY".

↗ Način izbire SRC 2: S pritiskanjem na gumb [SRC] preklapljate med viri.

2 Vhod v način avdio komande

Pritisnite na gumb [Glasnost].

3 Obrnite gumb [Glasnost] in ob prikazu zelenega elementa nanj pritisnite.

Izberite "Detailed Setup".

4 Izberite element nastavitve

Obrnite gumb [Glasnost] in ob prikazu zelenega elementa nanj pritisnite.

5 Nastavitev

Obrnite gumb [Glasnost], izberite zeleno vrednost nastavitve in nato pritisnite na ta gumb.

6 Izhod iz načina avdio komande

Držite gumb [MENU] vsaj 1 sekundo.



- Glavni vir izberite z gumbom [SRC].
- Z gumbom [Glasnost] nastavite glasnost prednjega kanala.
- Upravljanje avdia nima vpliva na pomožni vir.
- "USB", "iPod" in "Int.Mem." (notranji pomnilnik) ne morete nastaviti hkrati za glavni vir in podvire.
- Ko je sistem Dual Zone (dvojnega območja) vklopljen, pride do naslednjih omejitev.
 - Iz nizkotonca ni signala.
 - Elementi "Fader", "Subwoofer Level" poglavja <Avdio kontrola> (stran 40) in DSP funkcija niso na voljo.
- Bluetooth avdio vir lahko nastavite izključno na prednji zvočnik. Nastavite "2Zone Front/Rear" na "Rear".
- V načinu dual zone ne morete upravljati z virom, ki je nastavljen kot podvir. Prekinite način in upravljajte z virom.

Nastavitev DSP-ja

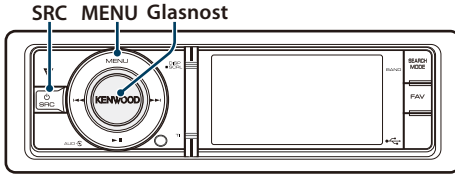

Izbiranje tipa vozila

Zakasnitev prihoda zvoka lahko kompenzirate z izbiro okolja naslednjih tipov vozil.

Prikaz na zaslonu	Pregled
"Off"	Ni kompenzacije.
"Compact"	Kompaktno vozilo
"Sedan"	Limuzina
"Wagon"	Kombinirano vozilo
"Minivan"	Kombi
"SUV"	Športno funkcionalna vozila
"Passenger Van"	Potniški kombi

1 Vhod v način avdio komande

Pritisnite na gumb [Glasnost].

2 Vstop v način nastavitve tipa vozila

Obrnite gumb [Glasnost] in ob prikazu želenega elementa nanj pritisnite.

Izberite "Detailed Setup" > "Car Type".

3 Izbrati tip vozila

Obrnite gumb [Glasnost] in ob prikazu želenega elementa nanj pritisnite.

4 Izhod iz načina avdio komande

Držite gumb [MENU] vsaj 1 sekundo.



- Z uporabo funkcije <Fina nastavitev tipa vozila> (stran 45) lahko podrobno nastavite kompenzacijo razdalj.

Nastavitev zvočnikov

Zvočnik X'Over se avtomatsko nastavi, potem ko izberete položaj in velikost posameznega zvočnika iz naslednjih elementov.

Zvočnik	Predmet	Območje
"FRONT"	"Location"	Lokacija zvočnika spredaj "Door" (vrata), "On Dash" (na armaturni plošči), "Under Dash" (pod armaturno ploščo)
	"Size"	Velikost zvočnika spredaj "O.E.M." (prva vgradnja), "10cm", "13cm", "16cm", "17cm", "18cm", "4x6", "5x7", "6x8", "6x9", "7x10"
	"Tweeter"	Visokotonec velikosti zvočnika "None" (brez), "Use" (v uporabi)
"REAR"	"Location"	Lokacija zvočnika zadaj • "Door" (vrata), "Rear Deck" (zadnja polica) • "2nd Row" (2. vrsta), "3rd Row" (3. vrsta) (Tip vozila: "Minivan" (enoprostorec), "Passenger Van" (potniški kombi))
	"Size"	Velikost zvočnika zadaj "None", "O.E.M.", "10cm", "13cm", "16cm", "17cm", "18cm", "4x6", "5x7", "6x8", "6x9", "7x10"
"SUB W"	"Size"	Nizkotonec velikosti zvočnika "None" (brez), "16cm", "20cm", "25cm", "30cm", "38cm Over"

1 Vhod v način avdio komande

Pritisnite na gumb [Glasnost].

2 Vstop v način nastavitve zvočnika

Obrnite gumb [Glasnost] in ob prikazu želenega elementa nanj pritisnite.

Izberite "Detailed Setup" > "Speaker Setting".

3 Izberite element nastavitve

Obrnite gumb [Glasnost] in ob prikazu želenega elementa nanj pritisnite.

4 Nastavitev

Obrnite gumb [Glasnost], izberite želeno vrednost nastavitve in nato pritisnite na ta gumb.

5 Izhod iz načina avdio komande

Držite gumb [MENU] vsaj 1 sekundo.

Fina nastavitve tipa vozila

Fina nastavitve kompenzacijske vrednosti položaja zvočnika, kot je opisano v poglavju <Izbiranje tipa vozila> (stran 44).

Prikaz na zaslonu	Predmet	Območje
"Front"	Zvočnik spredaj	0 – 440 cm
"Rear"	Zvočnik zadaj	0 – 440 cm
"SW"	"Subwoofer"	0 – 440 cm

1 Vhod v način avdio komande

Pritisnite na gumb [Glasnost].

2 Vstop v način nastavitve tipa vozila

Obrnite gumb [Glasnost] in ob prikazu zelenega elementa nanj pritisnite.

Izberite "Detailed Setup" > "Car Type Adjust".

3 Izberite element nastavitve

Obrnite gumb [Glasnost] in ob prikazu zelenega elementa nanj pritisnite.

4 Nastavitve

Obrnite gumb [Glasnost], izberite zeleno vrednost nastavitve in nato pritisnite na ta gumb.

Nastavitve časa zakasnitve se avtomatsko prepoznajo in kompenzirajo, in sicer z določljivo razdaljo zvočnikov od središčne točke v vozilu.

1 Nastavite prednji in zadnji položaj ter višino izhodne točke na višino ušes osebe, ki sedi na prednjem sedežu, nato nastavite levi in desni položaj na sredino notranjosti vozila.

2 Izmerite razdaljo od izhodne točke do zvočnikov.

3 Izračunajte razliko razdalje z ozirom na najbolj oddaljen zvočnik.

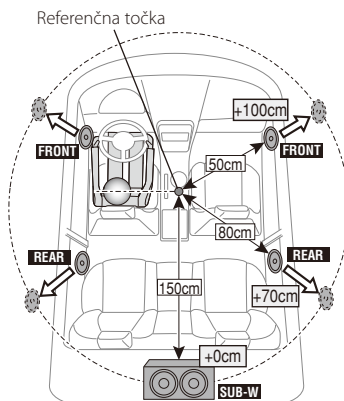

5 Izhod iz načina avdio komande

Držite gumb [MENU] vsaj 1 sekundo.

Nastavitev DSP-ja

Nastaviti X'Over

Fina nastavitev naslednjih vrednosti glede na vrednosti crossover-ja (X'Over) v poglavju

<Nastavitev zvočnikov> (stran 44).

Prikaz na zaslonu	Predmet	Območje
"X'Over"		
"Front"	"FC"	Prednji visoko prepustni filter Skozi, 30, 40, 50, 60, 70, 80, 90, 100, 120, 150, 180, 220, 250 (Hz)
	"SLOPE"	Prednji visoko prepustni naklon -6, -12, -18, -24 dB/okt
"Rear"	"FC"	Zadnji visoko prepustni filter Skozi, 30, 40, 50, 60, 70, 80, 90, 100, 120, 150, 180, 220, 250 (Hz)
	"SLOPE"	Zadnji visoko prepustni naklon -6, -12, -18, -24 dB/okt
"Subwoofer"	"FC"	Nizko prepustni filter nizkotonca 30, 40, 50, 60, 70, 80, 90, 100, 120, 150, 180, 220, 250, skozi (Hz)
	"SLOPE"	Naklon nizkotonca -6, -12, -18, -24 dB/okt
	"PHASE"	Faza nizkotonca Reverse (180°)/ Normal (0°)

1 Vhod v način avdio komande

Pritisnite na gumb [Glasnost].

2 Vhod v način nastavitve X'Over

Obrnite gumb [Glasnost] in ob prikazu želenega elementa nanj pritisnite.

Izberite "Detailed Setup" > "X'Over".

3 Izbrati zvočnik za nastavitev

Obrnite gumb [Glasnost] in ob prikazu želenega elementa nanj pritisnite.

Izberite "Front", "Rear" ali "SubWoofer".

4 Izberite element nastavitve

Obrnite gumb [Glasnost] in ob prikazu želenega elementa nanj pritisnite.

5 Nastavitev

Obrnite gumb [Glasnost], izberite zeleno vrednost nastavitve in nato pritisnite na ta gumb.

6 Za zaključek nastavitve crossover-ja (X'Over) ponovite 3. in 5. točko.

7 Izhod iz načina avdio komande

Držite gumb [MENU] vsaj 1 sekundo.

Prednastavljeni avdio pomnilnik

Registrirati nastavitev vrednosti s krmiljenjem zvoka.

1 Nastaviti zvočno krmiljenje

V zvezi z navodili za nastavitev zvočnega krmiljenja veljajo operacije, kot sledi.

- Izbiranje tipa vozila (stran 44)
- Nastavitev zvočnikov (stran 44)
- Fina nastavitev tipa vozila (stran 45)
- Nastaviti X'Over (stran 46)
- Ročna nastavitev izenačevalnika (stran 41)
- Izbiranje položaja poslušanja (stran 42)
- Fina nastavitev položaja poslušanja (stran 42)

2 Vstop v način pomnilnika avdio

prednastavitve

Obrnite gumb [Glasnost] in ob prikazu želenega elementa nanj pritisnite.

Izberite "Detailed Setup" > "Preset" > "Preset Memory".

3 Izbrati številko za vnos v pomnilnik

Obrnite gumb [Glasnost] in ob prikazu želenega elementa nanj pritisnite.

Izberite prednastavljeno številko.

4 Obrnite gumb [Glasnost] in ob prikazu želenega

elementa nanj pritisnite.

Izberite "YES".

Prikaže se "Completed" (končano).

5 Izhod iz načina avdio komande

Držite gumb [MENU] vsaj 1 sekundo.



- Registrirajte 6 vzorcev pomnilnika avdio prednastavitvev.
- Prednastavljena številka "1":
S pritiskom na gumb za ponastavitev se vsi viri ponastavijo na registrirano vrednost.
- Prednastavljeni številki "1" in "2":
Z gumbom za ponastavitev pomnilnika ni možno izbrisati.
- Te funkcije ni možno registrirati, ko je nastavljen izenačevalnik iPod v možnosti <Izbira prednastavljene krivulje izenačevalnika> (stran 41).

Priklicati avdio prednastavitvev

Priklic nastavitvev zvoka, ki ste jih izvedli s pomočjo poglavja <Prednastavljeni avdio pomnilnik> (stran 46).

1 Izbrati vir

Pritisnite na gumb [SRC]. Obrnite gumb [Glasnost] in ob prikazu zelenega elementa nanj pritisnite.

☞ Način izbire SRC 2: S pritiskanjem na gumb [SRC] preklapljate med viri.

2 Vstop v način priklica avdio prednastavitve

Obrnite gumb [Glasnost] in ob prikazu zelenega elementa nanj pritisnite.

Izberite "Detailed Setup" > "Preset" > "Preset Recall".

3 Izbrati številko za priklic iz pomnilnika

Obrnite gumb [Glasnost] in ob prikazu zelenega elementa nanj pritisnite.

Izberite prednastavljeno številko.

4 Obrnite gumb [Glasnost] in ob prikazu zelenega elementa nanj pritisnite.

Izberite "YES".

Prikaže se "Completed" (končano).

5 Izhod iz načina avdio komande

Držite gumb [MENU] vsaj 1 sekundo.



- Nastavitev "User" v poglavju <Izbira prednastavljene krivulje izenačevalnika> (stran 41) se spremeni na priklicano vrednost.
- Krivulja izenačevalnika se preklopi na vrednost, kot jo prikliče izbrani vir.

Prednostno krmiljenje

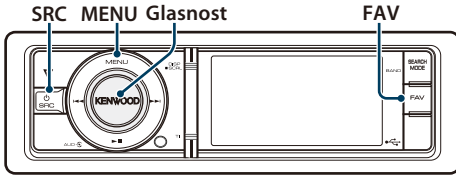

Pomnilnik prednostnih prednastavitev

Registracija procesov za izbiro prednostne postaje ali seznama predvajanja iPod/izvajalcev itd.

1 Prikažati prednostni element

Vir	Elementi, ki jih je možno registrirati
UGLAŠEVALEC	Frekvenca ali kanal
iPod	Elementi iskanja, kot so sezname predvajanj/izvajalci/albumi, itd.
Nastavitev seznama menjitev	Element nastavitve seznama menjitev
Audio kontrola	Element avdio kontrole
Prostoročno telefoniranje	Poizvedba telefonske številke

Ko je možno registrirati proces operacije, se izpiše "FAV".

Nastaviti iPod

Registrirati je možno seznam v prvi pomnilniški hierarhiji.

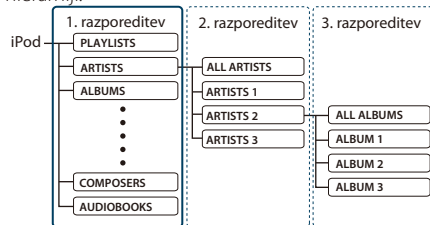

2 Vstop v način pomnilnika prednostnih prednastavitev

Držite gumb [FAV] vsaj 1 sekundo.

3 Izbrati številko za vnos v pomnilnik

Obrnite gumb [Glasnost].

4 Vnesti prednostno prednastavitev v pomnilnik

Pritisnite na gumb [Glasnost].

Prekinitev načina pomnilnika prednostnih prednastavitev

Pritisnite na gumb [FAV].



- Z registracijo procesa operacije na obstoječo prednastavljeno številko sistem prepíše čez obstoječi proces.
- Vnesite 6 priljubljenih prednastavitev v pomnilnik. Pomnilnika ni možno zbrisati s pritiskanjem na gumb za ponastavitev.
- Če se po registraciji priljubljenih (FAVORITE) vsebina v iPod-u spremeni, se spremeni tudi v to enoto registrirani seznam. V tem primeru ponovite registracijo priljubljenih (FAVORITE).

Priklicati prednostne prednastavitve

Poizvedeti element, registriran med prednostne nastavitve.

1 Vstop v način priklica prednostnih prednastavitev

Pritisnite na gumb [FAV].

2 Izbrati številko za priklic iz prednostnega pomnilnika

Obrnite gumb [Glasnost] in ob prikazu zelenega elementa nanj pritisnite.

Izberite prednastavljeno številko.

Preklicati način priklica prednostnih prednastavitev

Pritisnite na gumb [FAV].



- Potem ko izberete iPod za vir, se izpiše zaslonski seznam predvajanj/izvajalcev/albumov itd. Skladbe se ne predvajajo samodejno.
- Če je iPod priključen preko USB razdelilnika, lahko priljubljene nastavitve prikličete le med predvajanjem na iPod-u.

Izbrisati pomnilnik prednostnih prednastavitev

Izbrisati element, registriran med prednostne nastavitve.

1 Izberite stanje pripravljenosti

Pritisnite na gumb [SRC]. Obrnite gumb [Glasnost] in ob prikazu zelenega elementa nanj pritisnite.

Izberite zaslonski prikaz "STANDBY".

☞ Način izbire SRC 2: S pritiskanjem na gumb [SRC] preklapljate med viri.

2 Vstop v način seznama menijev

Pritisnite na gumb [MENU].

3 Vstop v način izbrisa pomnilnika prednostnih prednastavitev

Obrnite gumb [Glasnost] in ob prikazu zelenega elementa nanj pritisnite.

Izberite "Initial Settings" > "Favorite Delete".

4 Izbrati številko za izbris

Obrnite gumb [Glasnost] in ob prikazu zelenega elementa nanj pritisnite.

Izberite prednastavljeno številko.

Izberite "ALL", če želite izbrisati vse.

5 Obrnite gumb [Glasnost] in ob prikazu zelenega elementa nanj pritisnite.

Izberite "YES".

Prikaže se "Completed" (končano).

Izhod iz načina izbrisa pomnilnika prednostnih prednastavitev

Držite gumb [MENU] vsaj 1 sekundo, nato nanj pritisnite.

Nastavitev Bluetooth-a (dodatno)

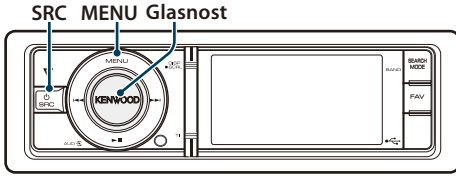

Nastavitev Bluetooth-a

Nastavite lahko naslednje elemente Bluetooth-a.

1 Vstop v Bluetooth način

Držite gumb [TI] vsaj 1 sekundo.

2 Obrnite gumb [Glasnost] in ob prikazu zelenega elementa nanj pritisnite.

Izberite "BT Settings".

3 Izberite element nastavitve

Obrnite gumb [Glasnost] in ob prikazu zelenega elementa nanj pritisnite.

Prikaz na zaslonu	Pregled
"SMS Inbox"	Prikaz prejetega kratkega sporočila. Glejte poglavje <Prikaz SMS-a> (stran 56).
"BT Settings"	
"Phone Selection"	Izberite povezavo z mobilnim telefonom ali Bluetooth avdio predvajalnikom.
"Audio Selection"	Glejte <Izbira Bluetooth naprave za povezavo> (stran 52).
"SMS Download"	Prenos kratkega sporočila. Glejte <Prenos SMS-a> (stran 56).
"Voice Tag"	Registrira glas za prepoznavanje glasu in glas za izbiro kategorije telefonska številka v imeniku. - Dodajanje ukaza glasovnega klicanja (stran 54) - Nastajanje glasovnega ukaza za kategorijo (stran 55)
"Detailed Setup"	Podrobna nastavitve.
"Device Registration"	Registriraj napravo Bluetooth (povezovanje). Glejte <Registriraj napravo Bluetooth> (stran 51).
"Special Device Select"	
"Device Delete"	Prekinitev registracije Bluetooth naprave. Glejte <Brisanje registrirane Bluetooth naprave> (stran 53).
"PIN Code Edit"	Določite PIN kodo, ki je potrebna ob registraciji te enote z Bluetooth napravo. Glejte <Registracija PIN kode> (stran 52).
"Auto Answer"	Samodejno sprejeti klic, potem ko se izteče prednastavljeni časovni interval za avtomatski sprejem. "OFF"/"0s" – "8s" – "99s"

"Bluetooth HF/Audio"	Izberete lahko izhodne zvočnike z prostoročno glasovno komunikacijo in Bluetooth avdio zvok. "Front": Oddaja glas iz prednjih zvočnikov. "ALL": Oddaja glas iz prednjih in zadnjih zvočnikov.
"Call Beep"	Ob prihajajočem dohodnem klicu lahko nastavite pisk iz zvočnikov. "ON": Zvočni signal se vključi. "OFF": Zvočni signal je preklican.
"BT F/W Update"	Prikaz različice strojne programske opreme te enote.
"Mic Gain"*1	Nastavitev občutljivosti mikrofona za telefonski klic. Nastavite glas kličočega. Če nastavite "+", se glasnost poveča. "-3" – "0" – "+3"
"Noise Reduction"*1	Zmanjšanje hrupa iz okolja z enako nastavitvijo glasnosti mikrofona. Nastavite glas kličočega, ko ta ni razumljiv. Če nastavite "+", se hrup zmanjša. "-3" – "0" – "+3"
"Echo Cancel Level"*1	Nastavitev ravni zmanjšanja odmeva. Če nastavite "+", se zmanjšanje odmeva poveča. "-2" – "0" – "+2"

(__ : tovarniška nastavitve)

*1 Funkcija KCA-BT300 (dodatna oprema)

4 Nastavitev

Obrnite gumb [Glasnost], izberite zeleno vrednost nastavitve in nato pritisnite na ta gumb.

5 Izhod iz načina nastavitve Bluetooth-a

Držite gumb [MENU] vsaj 1 sekundo.

Opombe

• "Auto Answer" (Nastaviti časovni interval za avtomatski sprejem)

Ta funkcija omogoča samodejni odgovor (sprejem) klica po preteku prednastavljenega časovnega intervala za samodejni odgovor.

"OFF": Sistem ne sprejme telefonskega klica samodejno.

"0": Sistem takoj samodejno sprejme telefonski klic.

"1s" – "99s": Sistem samodejno sprejme telefonski klic po preteku 1–99 sekund.



- Če je čas, nastavljen v mobilnem telefonu, krajši od nastavljenega v enoti, sistem uporabi prvega.
- Ta funkcija ne deluje za klic na čakanju.

• "BT F/W Update" (Prikaz različice strojne programske opreme)

Prikaz različice strojne programske opreme te enote.

Za informacije o posodobitvi strojne programske opreme obiščite našo spletno stran.

<http://www.kenwood.com/cs/ce/bt/>

Registrirati napravo Bluetooth

Napravo Bluetooth (mobilni telefon) je treba registrirati za uporabo s to enoto (povezovanje). Na to enoto je možno registrirati do 5 Bluetooth naprav.

Registracija s te enote

1 Vstop v Bluetooth način

Držite gumb [TI] vsaj 1 sekundo.

2 Vstop v način registracije naprave Bluetooth

Obrnite gumb [Glasnost] in ob prikazu želenega elementa nanj pritisnite.

Izberite "BT Settings" > "Detailed Setup" > "Device Registration".

Iskanje Bluetooth naprave.

Ko je iskanje zaključeno, se prikaže napis "Finished".

3 Izbiranje Bluetooth naprave

Obrnite gumb [Glasnost] in ob prikazu želenega elementa nanj pritisnite.

4 Prikaže se "Pairing" (samo KCA-BT300)

Če se prikaže "Pairing Success" (povezava uspela), nadaljujte s 7. točko.

Če se prikaže "PIN Code NG", nadaljujte s 5. točko.

5 Vnesti kodo PIN

1. Obrnite gumb [Glasnost] in ob prikazu želenega elementa nanj pritisnite. Izberite številko.

2. Obrnite gumb [Glasnost], izberite številke in nato pritisnite na ta gumb.

6 Prenesti kodo PIN

Držite gumb [Glasnost] vsaj 1 sekundo.

Če je prikazan napis "Pairing Success", je registracija zaključena.

☞ Če se izpiše sporočilo o napaki, kljub temu da je PIN koda pravilna, poskusite <Registracija posebne Bluetooth naprave>.

7 Vrnitev v seznam naprav

Pritisnite na gumb [Glasnost].

8 Izhod iz načina nastavitve Bluetooth-a

Držite gumb [MENU] vsaj 1 sekundo.



- Za to enoto je možno sestaviti kodo PIN iz maks. 8 števk. Če PIN kode ni mogoče vnesti s te enote, jo je mogoče vnesti z Bluetooth naprave.
- Če je že registriranih 5 Bluetooth naprav, ne morete registrirati nove Bluetooth naprave.

Registracija posebne Bluetooth naprave

Omogoča registracijo posebne naprave, ki je običajno ni mogoče registrirati (povezovanje).

1. Izbrati način registracije posebne naprave Bluetooth

Obrnite gumb [Glasnost] in ob prikazu želenega elementa nanj pritisnite.

Izberite "BT Settings" > "Detailed Setup" > "Special Device Select".

Prikaže se seznam.

2. Izbrati ime naprave

Obrnite gumb [Glasnost] in pritisnite na sredino gumba, potem ko se izpiše ime želene naprave.

Ko se registracija zaključi, se izpiše "Completed".

3. Izvedite postopek pod 3. točko poglavja

<Registracija s te enote> in zaključite registracijo (povezovanje).

Preključitev načina za registracijo posebne naprave

Držite gumb [MENU] vsaj 1 sekundo.



- Če na seznamu ni imena naprave, izberite "Other Phones".

Nastavitev Bluetooth-a (dodatno)

Registracija PIN kode

Z upravljanjem Bluetooth naprave določite PIN kodo, ki je potrebna za registracijo te enote.

1 Vstop v Bluetooth način

Držite gumb [TI] vsaj 1 sekundo.

2 Vstop v način urejanja kode PIN

Obrnite gumb [Glasnost] in ob prikazu zelenega elementa nanj pritisnite.

Izberite "BT Settings" > "Detailed Setup" > "PIN Code Edit".

Prikaže se trenutna nastavitev PIN kode.

3 Vnesti kodo PIN

1. Obrnite gumb [Glasnost] in ob prikazu zelenega elementa nanj pritisnite. Izberite številko.

2. Obrnite gumb [Glasnost], izberite številke in nato pritisnite na ta gumb.

4 Registrirati kodo PIN

Držite gumb [Glasnost] vsaj 1 sekundo.

Ko se registracija zaključi, se izpiše "Completed".

5 Izhod iz načina nastavitve Bluetooth-a

Držite gumb [MENU] vsaj 1 sekundo.



- Privzeta nastavitev je "0000".
- Kodo PIN je možno sestaviti iz maks. osmih števk.

Izbira Bluetooth naprave za povezavo

Če ste registrirali že dve ali več naprav Bluetooth, je treba izbrati napravo Bluetooth, ki jo želite uporabiti.

1 Vstop v Bluetooth način

Držite gumb [TI] vsaj 1 sekundo.

2 Izbrati način izbire naprave Bluetooth

Obrnite gumb [Glasnost] in ob prikazu zelenega elementa nanj pritisnite.

Mobilni telefon

Izberite "BT Settings" > "Phone Selection".

Avdio predvajalnik

Izberite "BT Settings" > "Audio Selection".

Izpiše se "(ime)".

3 Izbrati napravo Bluetooth

Obrnite gumb [Glasnost].

4 Namestiti napravo Bluetooth

Pritisnite na gumb [Glasnost].

Prikaže se "📶 (ime)" ali "📶 (ime)".

"📶" (modra): Izbrana Bluetooth naprava je zasedena.

"📶" (siva): Izbrana Bluetooth naprava je v stanju pripravljenosti.

" " (prazno): Bluetooth naprava ni izbrana.

5 Izhod iz načina nastavitve Bluetooth-a

Držite gumb [MENU] vsaj 1 sekundo.



- Če ste že izbrali Bluetooth napravo, preključite izbiro in izberite drugo.
- Če naprave ni možno izbrati z avdio predvajalnikom, napravo povežite z avdio predvajalnikom.

Brisanje registrirane Bluetooth naprave

Registrirano Bluetooth napravo lahko tudi izbrišete.

1 Vstop v Bluetooth način

Držite gumb [TI] vsaj 1 sekundo.

2 Vstop v način izbrisa naprave Bluetooth

Obrnite gumb [Glasnost] in ob prikazu želenega elementa nanj pritisnite.

Izberite "BT Settings" > "Detailed Setup" > "Device Delete".

Izpiše se "(ime)".

3 Izbrati napravo Bluetooth

Obrnite gumb [Glasnost].

4 Izbrisati izbrano napravo Bluetooth

Pritisnite na gumb [Glasnost].

5 Obrnite gumb [Glasnost] in ob prikazu želenega elementa nanj pritisnite.

Izberite "YES".

Prikazan je napis "Delete".

6 Izhod iz načina nastavitve Bluetooth-a

Držite gumb [MENU] vsaj 1 sekundo.



- Potem ko izbrišete registrirani mobilni telefon, se izbrišejo tudi imenik, dnevnik, SMS sporočila in glasovna oznaka tega telefona.

Prenos telefonskega imenika

Prenesite telefonski imenik z mobilnega telefona na to enoto, da lahko uporabljate tudi telefonski imenik te enote.

Samodejni prenos

Če mobilni telefon podpira funkcijo sinhronizacije telefonskega imenika, potem se po vzpostavitvi Bluetooth povezave telefonski imenik samodejno prenese.



- V določenih primerih je potrebna nastavitve mobilnega telefona.
- Če po celotnem prikazu v enoti ni najdenih podatkov o telefonskem imeniku, vaš telefon morda ne podpira samodejnega prenosa podatkov telefonskega imenika. V tem primeru poskusite imenik prenesti ročno.

Ročni prenos z mobilnega telefona

1 Z upravljanjem mobilnega telefona zaključite prostoročno povezavo.

2 Z upravljanjem mobilnega telefona poslati podatke imenika v to enoto

Z upravljanjem mobilnega telefona prenesite podatke telefonskega imenika na to enoto.

- Med prenosom: se izpiše "Downloading".
- Po uspešnem prenosu: Prikaže se "Completed" (končano).

3 Z upravljanjem mobilnega telefona zaženite prostoročno povezavo.

Izbrisati sporočilo o zaključku snemanja

Pritisnite na kateri koli gumb.



- Za vsak registrirani mobilni telefon je možno registrirati maks. 1.000 telefonskih števil.
- Za vsako telefonsko številko je mogoče uporabiti do 32 števil, do 50 znakov* pa predstavlja ime. (* 50: Število abecednih znakov. Glede na vrsto znakov je mogoče vnesti tudi manj znakov.)
- Preklic prenosa podatkov imenika z upravljanjem mobilnega telefona.

Nastavitev Bluetooth-a (dodatno)

Dodajanje ukaza glasovnega klicanja

Dodati glasovno oznako v imenik, in sicer za glasovno klicanje. Registrirate lahko do 35 glasovnih oznak.

1 Vstop v Bluetooth način

Držite gumb [T1] vsaj 1 sekundo.

2 Vstop v način za urejanje imen imenika

Obrnite gumb [Glasnost] in ob prikazu zelenega elementa nanj pritisnite.

Izberite "BT Settings" > "Voice Tag" >

"Phonebook Name Edit".

3 Iskati ime za registracijo

Izberite ime, ki ga želite registrirati, upoštevajte točko 4 <Klicanje številke iz imenika> (stran 30).

Če je za določeno ime glasovna oznaka že registrirana, se pred imenom prikaže "**".

4 Izbrati način

Obrnite gumb [Glasnost].

Prikaz na zaslonu	Postopek
"Phonebook Name Registration"	Registracija glasovne oznake.
"Phonebook Name Check"*	Predvajanje glasovne oznake.
"Phonebook Name Delete"*	Brisanje glasovne oznake.

* Se izpiše le, če izberete ime, za katerega ste registrirali glasovno oznako.

Izberite "Phonebook Name Registration" (registracija)

5 Registrirati glasovno značko (prvo)

Izpiše se "Enter Voice 1".

Ko zaslišite zvočni signal, v 2 sekundah izgovorite glasovno oznako.

6 Potrditi glasovno značko (drugo)

Izpiše se "Enter Voice 2".

Ko zaslišite zvočni signal, v 2 sekundah izgovorite isto glasovno oznako, ki ste jo izrekli pri 6. koraku. Prikaže se "Completed" (končano).

7 Zaključiti registracijo

Pritisnite na gumb [Glasnost].

Povratek na 3. korak. Glasovno značko lahko kadar koli registrirate.



• Če vašega glasu ni mogoče prepoznati, se prikaže sporočilo. S pritiskom na gumb [Glasnost] lahko priključete vnos glasu. Glejte <Navodila za iskanje napak> (stran 72).

Izberite "Phonebook Name Check" (predvajaj)

5 Pritisnite na gumb [Glasnost].

Predvajajte registrirano glasovno značko in se vrnite na 3. korak.

Izberite "Phonebook Name Delete" (izbriši)

5 Brisanje glasovne oznake

Pritisnite na gumb [Glasnost].

6 Obrnite gumb [Glasnost], izberite "YES" (da) in nato pritisnite na gumb [Glasnost].

Izhod iz načina nastavitve Bluetooth-a

Držite gumb [MENU] vsaj 1 sekundo.



• Med registracijo glasovne oznake iz zvočnikov ne prihajajo zvoki.

Nastavitev glasovnega ukaza za kategorijo

Dodajte glasovno oznako kategoriji (vrsti) telefonske številke za glasovno klicanje.

1 Vstop v Bluetooth način

Držite gumb [TI] vsaj 1 sekundo.

2 Vhod v način urejanja telefonske številke

Obrnite gumb [Glasnost] in ob prikazu zelenega elementa nanj pritisnite.

Izberite "BT Settings" > "Voice Tag" > "Phonebook Type Edit".

3 Izbrati kategorijo (tip) za nastavitev

Obrnite gumb [Glasnost] in ob prikazu zelenega elementa nanj pritisnite.

Izberite "General", "Home", "Office", "Mobile" ali "Other"

4 Izbrati način

Obrnite gumb [Glasnost].

Prikaz na zaslonu	Postopek
"Phonebook Type Registration"	Registracija glasovne oznake.
"Phonebook Type Check"*	Predvajanje glasovne oznake.
"Phonebook Type Delete"*	Brisanje glasovne oznake.

* Se izpiše le, če izberete ime, za katerega ste registrirali glasovno oznako.

5 Registriracija kategorije (tipa) z upoštevanjem postopka od 5. do 7. točke poglavja <Dodajanje ukaza glasovnega klicanja> (stran 54).

6 Izhod iz načina nastavitve Bluetooth-a

Držite gumb [MENU] vsaj 1 sekundo.



- Nastavite glasovne oznake za vseh 5 kategorij. Če ne registrirate glasovne oznake za vse kategorije, v določenih primerih imenika ni možno priklicati z glasovnim ukazom.

SMS (SMS sporočilo) (dodatno)

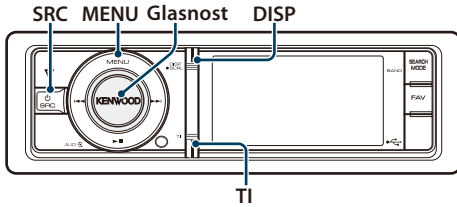

Prenos SMS-a

Prenesite kratko sporočilo (SMS), ki je prispelo na mobilni telefon, tako da ga boste lahko prebrali na tej enoti.

1 Vstop v Bluetooth način

Držite gumb [TI] vsaj 1 sekundo.

2 Vhod v način snemanja sporočil SMS

Obrnite gumb [Glasnost] in ob prikazu želenega elementa nanj pritisnite.

Izberite "BT Settings" > "SMS Download".

3 Zagon snemanja

Pritisnite na gumb [Glasnost].

Izpiše se "SMS Downloading".

Ko se snemanje zaključi, se izpiše "Completed".

4 Izhod iz načina nastavitve Bluetooth-a

Držite gumb [MENU] vsaj 1 sekundo.



- Mobilni telefon mora podpirati prenos SMS sporočil preko Bluetooth-a. V določenih primerih je potrebna nastavitve mobilnega telefona. Če mobilni telefon ne podpira funkcije SMS, potem element prenašanja SMS-a v načinu upravljanja funkcij ni prikazan.
- Ko je SMS prenesen z mobilnega telefona, se odprejo neprebrana sporočila v mobilnem telefonu.
- Prebrana in neprebrana kratka sporočila je možno v zadevnem zaporedju sneti do maks. 75.

Prikaz SMS-a

Prejeto SMS sporočilo se prikaže na sprejemniku. Prikaže se novo prejeto sporočilo.



- V izogib prometnim nesrečam naj voznik med vožnjo ne bere SMS sporočil.

Ko prispe novo sporočilo

Izpiše se "SMS RECEIVED".

Sporočilo se izbriše, ko zaženete katero koli operacijo.

Prikaz SMS sporočil

1 Vstop v Bluetooth način

Držite gumb [TI] vsaj 1 sekundo.

2 Vhod v način nabiralnika za sporočila SMS

Obrnite gumb [Glasnost] in ob prikazu želenega elementa nanj pritisnite.

Izberite "SMS Inbox".

Prikaže se seznam sporočil.

3 Izbrati sporočilo

Obrnite gumb [Glasnost].

Z vsakim pritiskom na gumb [DISP] preklapljate med telefonsko številko ali imenom in datumom prejema sporočila.

4 Prikazati besedilo

Pritisnite na gumb [Glasnost].

Z obračanjem gumba [Glasnost] se pomikate po sporočilu.

S ponovnim pritiskom na gumb [Glasnost] se vrnete na zaslon seznama sporočil.

5 Izhod iz načina nabiralnika za sporočila SMS

Pritisnite na gumb [MENU].

6 Izhod iz načina nastavitve Bluetooth-a

Držite gumb [MENU] vsaj 1 sekundo.



- Neprebrano sporočilo je prikazano na vrhu seznama. Ostala sporočila so prikazana glede na datum prejema.
- SMS sporočilo, prejeto v času, ko mobilni telefon ni povezan prek Bluetooth-a, se ne prikaže. Prenesite SMS sporočilo.
- Med prenašanjem SMS sporočil prikaz kratkega sporočila ni možen.

Osnovno delovanje daljinskega upravljalca

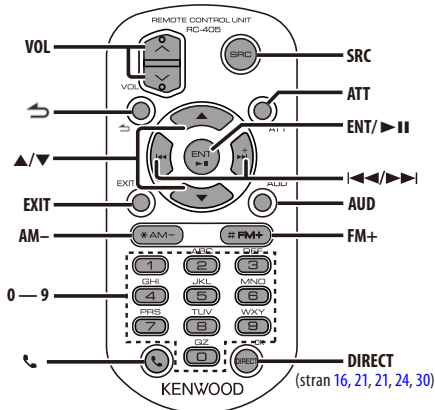

Splošno upravljanje

- Upravljanje glasnosti: **[VOL]**
- Izbira vira: **[SRC]**
- Zmanjšanje glasnosti: **[ATT]**
S ponovnim pritiskom na gumb se glasnost ponastavi na predhodno raven.
- Vrnitev na prejšnji element: **[↶]**
- Izhod iz načina: **[EXIT]**
- Izbira elementa: **[▲]/[▼]**
- Potrditev: **[ENT]**
- Vhod v način avdio kontrole: **[AUD]**

Vir sprejemnik

- Izbira pasu: **[FM+]/[AM-]**
- Izbira postaje: **[◀◀]/[▶▶]**
- Priklic prednastavljenih postaj: **[1] — [6]**

Vir USB/notranji pomnilnik

- Izbira skladbe: **[◀◀]/[▶▶]**
- Izbira mape: **[FM+]/[AM-]**
- Premor/predvajanje: **[▶II]**
- Pomikanje med načinom seznama menijev: **[▲]/[▼]**
- Vrnitev k prejšnji mapi: **[↶]**

Vir iPod

- Pomikanje med načinom seznama menijev: **[▲]/[▼]**
- Vrnitev na prejšnji element: **[↶]**
- Izbira skladbe: **[◀◀]/[▶▶]**
- Premor/predvajanje: **[▶II]**

Krmiljenje prostoročnega telefoniranja

Klicanje

- Vnos izbire načina klicanja: [📞]
- Izbira načina klicanja: [ENT]
- Vnos telefonske številke:
Vnos številke: [0] – [9]
Vnos znaka "+": [▶▶|]
Vnos znaka "#": [FM+]
Vnos znaka "*": [AM-]
Brisanje vnesene telefonske številke: [◀◀|]
- Klicanje: [DIRECT]

Sprejemanje klica

- Odgovarjanje na klic: [📞]
- Preklop med načinom zasebnega pogovora in prostoročnim načinom pogovora: [ENT]

Čakajoč klic

- Sprejem drugega prejetega klica in zadržanje trenutnega klica : [📞]
- Sprejem drugega prejetega klica po končanju trenutnega klica: [SRC]
- Nadaljevanje trenutnega klica: [1]

Med klicem

- Prekinitev klica: [SRC]

Priprava daljinskega upravljalnika

V smeri puščice potegnite nosilec baterije iz daljinskega upravljalnika.

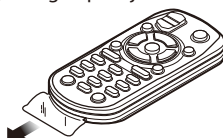

Zamenjava baterije daljinskega upravljalnika

Pritisnite na drsnik

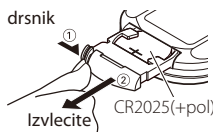

Uporabite komercialno dostopno gumbno baterijo (CR2025).
Vstavite baterijo in pazite, da sta + in – pol pravilno usmerjena, kot je prikazano na sliki na ohišju.

⚠️ POZOR

- Ne puščajte daljinskega upravljalnika na vročih mestih, kot je denimo armaturna plošča.
- Litijeva baterija.
V primeru nepravilne zamenjave obstaja nevarnost eksplozije.
Zamenjajte samo z enako ali ekvivalentno baterijo.
- Baterijskega sklopa ali baterij ne smete izpostavljati preveliki vročini, kot npr. sončnim žarkom, ognju ipd.
- Baterijo hranite izven dosega otrok in v originalni embalaži. Izrabljene baterije takoj zavržite. V primeru zaužitja takoj pokličite zdravnika.

Dodatek

O avdio datoteki

• Avdio datoteka, ki jo je možno predvajati

AAC-LC (.m4a)
MP3 (.mp3)
WMA (.wma)
Linear PCM (WAV) (.wav)

• USB-naprava, ki jo je možno predvajati

USB razred množičnega pomnilnika

• Datotečni sistem USB naprave, ki ga je možno predvajati

FAT16, FAT32

Čeprav so zvokovne datoteke narejene v skladu z zgoraj omenjenimi standardi, predvajanje včasih ni možno, odvisno od vrste in stanja medija ali naprave.

• Vrstni red predvajanja avdio datoteke

V primeru spodnjega zaporedja mape/datoteke se datoteke predvajajo v vrstnem redu od ① do ⑩.

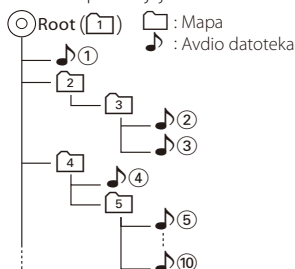

Spletni priročnik o zvokovnih datotekah vam je na voljo na spletni strani www.kenwood.com/cs/ce/audiofile/. V tem priročniku najdete podrobnejše informacije in napotke, ki jih v pričujočem priročniku ni. Preberite tudi spletni priročnik.



- V tem priročniku se beseda "USB naprava" nanaša na flash pomnilnike in digitalne predvajalnike zvoka, ki so opremljeni z USB priključkom.

O video datotekah

• Sprejemljive video datoteke

H.264/MPEG-4 AVC (.mp4, .avi : Baseline profil)
MPEG-4 (.mp4, .avi : Simple profil)
WMV 9 (.wmv)

• Velikost slike

320 x 240 (QVGA), 160 x 120

• Sprejemljivi mediji

Razred USB naprave za masovno shranjevanje, iPod

Sprejemljiv datotečni sistem USB naprave, imena datotek in map ter vrstni red predvajanja so enaki kot pri avdio datotekah. Glej <O avdio datotekah>.

O slikovnih datotekah

• Sprejemljive slikovne datoteke

JPEG (.jpg)
BMP (.bmp)

• Sprejemljivi mediji

Razred USB naprav za masovno shranjevanje
Sprejemljiv datotečni sistem USB naprave, imena datotek in map ter vrstni red predvajanja so enaki kot pri avdio datotekah. Glej <O avdio datotekah>.

iPod/iPhone, ki ju je možno povezati na enoto

Made for

- iPod nano (1. generacija)
- iPod nano (2. generacija)
- iPod nano (3. generacija)
- iPod nano (4. generacija)
- iPod nano (5. generacija)
- iPod z videom
- iPod classic
- iPod touch (1. generacija)
- iPod touch (2. generacija)

Works with

- iPhone
- iPhone 3G
- iPhone 3GS



iPhone
4GB 8GB 16GB



iPhone 3G
8GB 16GB



iPhone 3GS
16GB 32GB

- Posodobite iPod/iPhone z najnovejšo programsko opremo.
- Krmiljenje je odvisno od vrste priključenega iPoda. Za več podrobnosti obiščite spletno stran www.kenwood.com/cs/ce/ipod/.
- Beseda "iPod", ki se uporablja v navodilih, označuje iPod ali iPhone, povezan s kablom iPod. (Model KCA-iP500 ni podprt)

V zvezi z napravami iPod in povezovalnimi kablji obiščite spletno stran:

<http://www.kenwood.com/cs/ce/ipod/>



- Če začnete predvajanje po priključitvi iPod-a, se najprej predvaja glasba, ki jo je predvajal iPod. V tem primeru se prikaže sporočilo "RESUMING" brez prikaza imena mape, itd. S spremembo elementa iskanja se bo prikazal pravi naslov, itd.
- Če je na iPod-u izpisano "KENWOOD" ali "✓", z njim ni možno upravljati.

O USB napravi

- Ko je naprava USB priključena na to enoto, se polni iz vključene enote.
- Namestite napravo USB na mesto, kjer vas ne bo ovirala med vožnjo.
- Izdelujte varnostne kopije glasbenih datotek, ki jih uporabljate z napravo. Datoteke se lahko izbrišejo glede na pogoje delovanja naprave USB. Za škodo, ki nastane z izbrisom shranjenih podatkov, ne prevzemamo odgovornosti.
- USB naprava ni priložena napravi. USB napravo morate dokupiti.
- Za priklop USB naprave je priporočljiva uporaba CA-U1EX (dodatek).
- Če uporabite kabel, ki ni združljiv s USB tehnologijo, normalno predvajanje ni zagotovljeno. Povezava s kablom, daljšim od 4 metrov, lahko povzroči nenormalno predvajanje.

O USB razdelilniku

- Uporabite lahko USB razdelilnik z največ 3 vhodi. Uporabite lahko tudi USB razdelilnik s 4 ali več vhodi, a na voljo boste imeli le 3 vhode.
- Na to napravo ne smete priključiti več kot 2 USB razdelilnika. Ta naprava ne prepozna več kot 2 USB razdelilnika.
- Na USB razdelilnik lahko priklopite le en iPod.
- Čitalnik kartic priklopite neposredno na napravo. Če ga priklopite na USB razdelilnik, lahko pride od nepravilnega delovanja naprave.
- Predvajanja ni mogoče nadaljevati, če je na USB razdelilnik priključena več kot ena naprava USB istega modela.

O "KENWOOD Music Editor" (urejevalniku glasbe)

- Ta naprava podpira programski paket "KENWOOD Music Editor Lite ver1.0" ali novejši.
- Ko uporabite zvokovno datoteko s podatki iz podatkovne baze programa "KENWOOD Music Editor Lite ver1.0", lahko z uporabo funkcije <Iskanje datotek> (stran 15) iščete po naslovu, albumu ali imenu izvajalca.
- V navodilih za uporabo se izraz "Music Editor media" (medij urejevalnika glasbe) uporablja za napravo, ki vsebuje zvokovne datoteke s podatki iz podatkovne baze programa KENWOOD Music Editor.
- Program "KENWOOD Music Editor Lite ver1.0" je na voljo na naslednji spletni strani:
www.kenwood.com/cs/ce/
- Za več informacij o programu "KENWOOD Music Editor Lite ver1.0" obiščite zgoraj omenjeno spletno stran ali si oglejte pomoč programa.

Dodatek

Seznam menijev

Elementi splošnih funkcij

Prikaz na zaslonu	Stran
"Settings"	–
"Clock & Date"	36
"Clock Adjust"	
"Time Synchronized"	
"Summer Time"	
"Sub Clock Adjust"	
"Date Adjust"	
"Date Mode"	
"Display & Illumination"	–
"Display Select"	–
"Type Select"	34, 33
"Side Select"	34
"Text Select"	
"Graphic Select"	34, 33
"Display Off Mode"	32
"Display Dimmer"	
"Text Scroll"	
"Key Color Select"	33
"Key ILLUMI Dimmer"	32
"ILLUMI Effect"	
"ILLUMI Music SYNC"	
"Aspect Set"	
"Monitor Setup"	
"RDS Setting"	–
"News"	22
"AF"	
"RDS Regional"	
"Auto TP Seek"	
"DEMO Mode"	38

Prikaz elementov funkcij v stanju pripravljenosti

Prikaz na zaslonu	Stran
"Settings"	–
"Clock & Date"	–
"Display & Illumination"	–
"Initial Settings"	–
"Security Set"	38
"Security Clear"	39

"Source Select"	37
"Beep"	
"Russian"	
"Menu Language Select"	
"Power OFF Wait"	
"Built in AUX"	
"Favorite Delete"	
"Built in AMP"	
"AV Out Set"	
"System F/W Update"	

Prikaz elementov funkcij, ko je kot vir izbran iPod

Prikaz na zaslonu	Stran
"Music"	7
"Playlists"	
"Artists"	
"Albums"	
"Songs"	
"Podcasts"	
"Genres"	
"Composers"	
"Audiobooks"	
"Videos"	7
"Video Playlists"	
"Movies"	
"Music Videos"	
"TV Shows"	
"Video Podcasts"	
"Rentals"	
"Play Mode"	8
"iPod By Hand Mode"	
"Folder Random"	
"All Random"	
"File Repeat"	
"Port Up"	6
"Settings"	–
"Skip Search"	8
"Device F/W Version"	
"Delete My Playlist"	
"Audiobook Speed"	
"Sound Check"	
"Clock & Date"	–
"Display & Illumination"	–
"RDS Setting"	–

Prikaz elementov funkcij, ko je kot vir izbrana USB naprava

Prikaz na zaslonu	Stran
"USB List"	15
"Copy from USB"	17
"Play Mode"	16
"File Scan"	
"Folder Random"	
"All Random"	
"File Repeat"	
"Folder Repeat"	
"Port Up"	14
"Drive Select"	14
"Slide"	19
"Save as Wallpaper"	19
"Settings"	–
"Device F/W Version"	16
"Device F/W Update"	
"Clock & Date"	–
"Display & Illumination"	–
"RDS Setting"	–

Prikaz elementov funkcij, ko je kot vir izbran medij Music Editor-ja

Prikaz na zaslonu	Stran
"Music"	15
"Playlists"	
"Artists"	
"Albums"	
"Songs"	
"Genres"	
"Copy from USB"	17
"Play Mode"	16
"File Scan"	
"Folder Random"	
"File Repeat"	
"Port Up"	14
"Drive Select"	14
"Settings"	–
"Skip Search"	16
"Device F/W Version"	
"Device F/W Update"	
"Clock & Date"	–
"Display & Illumination"	–
"RDS Setting"	–

Prikaz elementov funkcij, ko je kot vir izbran notranji pomnilnik

Prikaz na zaslonu	Stran
"Internal Memory List"	15
"Play Mode"	16
"File Scan"	
"Folder Random"	
"All Random"	
"File Repeat"	
"Folder Repeat"	
"Settings"	–
"Internal Memory Delete"	18
"Internal Memory Format"	
"Clock & Date"	–
"Display & Illumination"	–
"RDS Setting"	–

Prikaz elementov funkcij, ko je kot vir izbran izmenjevalnik plošč

Prikaz na zaslonu	Stran
"Play Mode"	20
"Track Scan"	
"Disc Random"	
"Magazine Random"	
"Track Repeat"	
"Disc Repeat"	
"Settings"	–
"Clock & Date"	–
"Display & Illumination"	–
"RDS Setting"	–

Prikaz elementov funkcij, ko je kot vir izbran radijski sprejemnik

Prikaz na zaslonu	Stran
"List & Memory"	23, 24
"FM1"	
"FM2"	
"FM3"	
"AM"	
"PTY Search"	25
"Settings"	–
"Local Seek"	22
"Seek Mode"	
"Auto Memory"	24
"Forced MONO"	22
"News"	
"AF"	
"RDS Regional"	
"Auto TP Seek"	
"Clock & Date"	–
"Display & Illumination"	–

Dodatek

Prikaz elementov funkcij, ko je kot vir izbran AUX

Prikaz na zaslonu	Stran
"Settings"	—
"Name Set"	35
"Clock & Date"	—
"Display & Illumination"	—
"RDS Setting"	—















Prikaz elementov funkcij, ko je kot vir izbrana naprava za prostoročno telefoniranje

Prikaz na zaslonu	Stran
"Preset Call"	29
"Phonebook"	30
"In Call"	30
"Out Call"	
"Missed Call"	
"SMS Inbox"	56
"Number Dial"	30
"BT Settings"	—
"Phone Selection"	52
"Audio Selection"	
"SMS Download"	56
"Voice Tag"	54
"Detailed Setup"	—
"Device Registration"	51
"Special Device Select"	
"Device Delete"	53
"PIN Code Edit"	52
"Auto Answer"	50
"Bluetooth HF/Audio"	
"Call Beep"	
"BT F/W Update"	
"Mic Gain"	
"Noise Reduction"	
"Echo Cancel Level"	

Prikaz elementov funkcij, ko je kot vir izbran Bluetooth avdio predvajalnik

Prikaz na zaslonu	Stran
"Settings"	—
"Audio Selection"	52
"Detailed Setup"	—
"Device Registration"	51
"Special Device Select"	
"Device Delete"	53
"PIN Code Edit"	52
"BT F/W Update"	50
"Clock & Date"	—
"Display & Illumination"	—
"RDS Setting"	—

Seznam indikatorjev

Vir	Prikaz na zaslonu	Pregled	
Splošno	"ATT"	Označuje, da je izklop zvoka vključen.	
	"FAV"	Označuje, da lahko registrirate priljubljeno nastavev.	
iPod/USB	"MP3"	Označuje MP3 datoteko.	
	"WMA"	Označuje WMA datoteko.	
	"AAC"	Označuje AAC-LC datoteko.	
	"WAV"	Označuje WAVE datoteko.	
	"MPG4"	Označuje MPEG4 datoteko.	
	"H.264"	Označuje H.264 datoteko.	
	"WMV"	Označuje WMV datoteko.	
	"SCAN"	Označuje, da je funkcija Scan (skenirano predvajanje) vklopljena.	
	"Fo-RDM"	Označuje, da je funkcija naključnega predvajanja map vklopljena.	
	"ALL-RDM"	Označuje, da je funkcija naključnega predvajanja vseh elementov vklopljena.	
CD izmenjevalnik	"Fo-REP"	Označuje, da je funkcija ponovnega predvajanja mape vklopljena.	
	"Fi-REP"	Označuje, da je funkcija ponovnega predvajanja datoteke vklopljena.	
	"SCAN"	Označuje, da je funkcija Scan (skenirano predvajanje) vklopljena.	
	"RDM"	Označuje, da je funkcija naključnega predvajanja posnetka vklopljena.	
	"M-RDM"	Označuje, da je funkcija naključnega predvajanja magazina vklopljena.	
	"D-REP"	Označuje, da je funkcija ponovnega predvajanja plošče vklopljena.	
	"T-REP"	Označuje, da je funkcija ponovnega predvajanja posnetka vklopljena.	
	"REP"	Označuje, da je funkcija ponovnega predvajanja vklopljena.	
	Sprejemnik	"ST"	Označuje sprejem signala v stereo tehniki.
		"RDS"	Označuje stanje RDS postaje, ko AF funkcija vklopljena. (Prižgan indikator: Sistem sprejema RDS signal. Utripanje indikatorja: Sistem RDS signala ne sprejema.)
"TI"		Označuje stanje sprejema prometnih informacij. (Prižgan indikator: sistem sprejema prometne informacije. Utripanje indikatorja: sistem ne sprejema prometnih informacij.)	
Prostoročno	"BT"	Stanje povezave Bluetooth mobilnega telefona.	
	" 	Stanje napoljenosti baterije mobilnega telefona. Polna  >  >  >  skoraj prazna	
	" 	Označuje, da prikaz ravni napoljenosti baterije mobilnega telefona ni možen.	
	"  >  >  >  najmanjša	Moč signala mobilnega telefona. Največja  >  >  >  najmanjša	
	"OUT"	Označuje območje brez signala.	
	" 	Označuje, da prikaz moči signala mobilnega telefona ni možen.	
	"CALL WAIT"	Označuje čakajoč klic.	
	"PRIVATE"	Označuje zasedenost mobilnega telefona v zasebnem načinu.	

Seznam časovnih pasov

Celina	Mesto	Časovna razlika	
Območje	Havaji	-10:00	
	Aljaska	-9:00	
	Pacifiški čas	-8:00	
	Arizona	-7:00	
	Gorski čas	-7:00	
	Centralni čas	-6:00	
	Vzhodni čas	-5:00	
	Indiana	-5:00	
	Atlantski čas	-4:00	
	Srednjeatlantski čas	-2:00	
	Zahodna centralna Afrika	+1:00	
	Mesto	Abu Dhabi	+4:00
		Adelaide	+9:30
Aman		+2:00	
Amsterdam		+1:00	
Anchorage		-9:00	
Ankara		+2:00	
Atene		+2:00	
Atlanta		-5:00	
Auckland		+12:00	
Bagdad		+3:00	
Baku		+4:00	
Bangkok		+7:00	
Peking		+8:00	
Bejrut		+2:00	
Berlin		+1:00	
Bogotá		-5:00	
Brasilia		-3:00	
Bruselj		+1:00	
Bukarešta		+2:00	
Budimpešta		+1:00	
Buenos Aires		-3:00	
Kairo		+2:00	
Zelenortske otoki		-1:00	
Caracas		-4:30	
Chicago		-6:00	
Kopenhagen		+1:00	
Denver		-7:00	
Detroit		-5:00	
Daka		+6:00	
Ekaterinburg		+5:00	
Harare		+2:00	
Helsinki		+2:00	
Hong Kong		+8:00	
Islamabad		+5:00	
Carigrad		+2:00	
Jakarta		+7:00	
Jeruzalem		+2:00	
Johannesburg		+2:00	
Kabul		+4:30	

Celina	Mesto	Časovna razlika
	Kansas City	-6:00
	Katmandu	+5:45
	Kingston	-5:00
	Krasnojarsk	+7:00
	Kuala Lumpur	+8:00
	Kuvajt	+3:00
	Kijev	+2:00
	Las Vegas	-8:00
	Lima	-5:00
	London	+0:00
	Los Angeles	-8:00
	Madrid	+1:00
	Magadan	+11:00
	Manila	+8:00
	Mexico City	-6:00
	Otoki Midway	-11:00
	Minsk	+2:00
	Moskva	+3:00
	Nairobi	+3:00
	Nova Kaledonija	+11:00
	New Delhi	+5:30
	New Orleans	-6:00
	New York	-5:00
	Newfoundland	-3:30
	Novosibirsk	+6:00
	Nuku'alofa	+13:00
	Oslo	+1:00
	Ottawa	-5:00
	Panama	-5:00
	Pariz	+1:00
	Praga	+1:00
	Rim	+1:00
	San Francisco	-8:00
	Santiago	-4:00
	Sarajevo	+1:00
	Seattle	-8:00
	Singapur	+8:00
	St. Petersburg	+3:00
	Stockholm	+1:00
	Sydney	+10:00
	Taipei	+8:00
	Teheran	+3:30
	Tokio	+9:00
	Toronto	-5:00
	Tunis	+1:00
	Vancouver	-8:00
	Dunaj	+1:00
	Varšava	+1:00
	Yangon	+6:30
	Zagreb	+1:00
	Zurich	+1:00

(GMT)

Izdelka ni vgradil proizvajalec vozila v proizvodnji, niti profesionalni uvoznik vozila v državo članico EU.

Informacije o odlaganju stare električne in elektronske opreme in baterij (za države članice EU, ki uporabljajo sistem ločevanja odpadkov)



Izdelke in baterije, ki so označeni s simbolom (prekrižan koš za odpadke), ni dovoljeno zavreči skupaj z ostalimi gospodinjstskimi odpadki.



Odsluženo električno in elektronsko opremo je treba reciklirati v ustreznem obratu, ki ima vso potrebno tehnologijo za rokovanje s takšnimi izdelki in odpadnimi stranskimi produkti.



Pb

Za informacije o zbirnih mestih se obrnite na lokalne oblasti.

Z recikliranjem in pravilnim odlaganjem odpadkov po svoje prispevamo k ohranjanju naravnih virov in preprečevanju škodljivih učinkov na zdravje in okolje.

Opomba: Znak "Pb" - pod simbolom za baterije - označuje, da je v baterijskem vložku svinec.

- "Adobe Reader" is a trademark of Adobe Systems Incorporated.
- The "AAC" logo is a trademark of Dolby Laboratories.
- iTunes is a trademark of Apple Inc.
- iPod is a trademark of Apple Inc., registered in the U.S. and other countries.
- iPhone is a trademark of Apple Inc.
- "Made for iPod" means that an electronic accessory has been designed to connect specifically to iPod and has been certified by the developer to meet Apple performance standards.
- "Works with iPhone" means that an electronic accessory has been designed to connect specifically to iPhone and has been certified by the developer to meet Apple performance standards.
- Apple is not responsible for the operation of this device or its compliance with safety and regulatory standards.

Dodatni pribor/Vgradnja opreme

Dodatni pribor

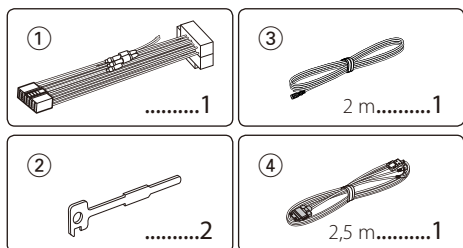

Postopek vgradnje

- 1 Za zaščito pred kratkimi stiki odstranite ključ iz stikala in odklopite sponko ⊖ akumulatorja.
- 2 Pravilno povežite vhod in izhod za posamezno enoto.
- 3 Povežite žico na žično tuljavo.
- 4 Povežite konektor B na žično tuljavo in ga priključite na konektor zvočnika v vozilu.
- 5 Povežite konektor A na žično tuljavo in ga priključite na zunanji napajalni konektor na vozilu.
- 6 Povežite konektor žične tuljave na enoto.
- 7 Namestite enoto v vozilo.
- 8 Ponovno povežite sponko ⊖ akumulatorja.
- 9 Med pritiskanjem na gumba [Glasnost] in [MENU] vsaj 3 sekunde držite gumb [SRC]. Glejte <Ponastavitev naprave> (stran 3).



- Za montažo in ožičenje tega izdelka potrebujete določene spretnosti in izkušnje. Zaradi varnosti rajši prepustite montažo in povezovanje priključkov strokovnjakom.
- Ozemljite napravo na negativno 12-voltno enosmerno napajanje.
- Ne nameščajte naprave na mesto, kjer bo izpostavljena neposredni sončni svetlobi ali prekomerni toploti ali vlagi. Izogibajte se tudi mestom, kjer je veliko prahu, ali kjer obstaja možnost pljuskov vode.
- Ne uporabljajte svojih vijakov. Uporabljajte izključno priložene vijake. Neustrezni vijaki lahko poškodujejo napravo.
- Če se enota ne vključi (izpiše se "Protect"), je lahko žica zvočnika v kratkem stiku ali v stiku s šasijo vozila, zato se je verjetno vključila zaščitna funkcija. V ta namen preverite žico zvočnika.
- Prepričajte se, da so vse žične povezave varne, tako da vtiči popolnoma sedejo v vtičnico.

- Če vaše vozilo na ključavnici za vžig nima označenega položaja za ACC, ali pa je kabel za vžig povezan z virom stalne napetosti, denimo s kablom akumulatorja, napajanje ne bo povezano z vžigom (ne bo se vklopilo/izklopilo skupaj z vžigom). Če želite napajanje enote povezati z vžigom, povežite žico vžiga z napajalnim virom, ki ga lahko vključite in izključite s ključem za vžig.
- Če konektor ne sede v konektor vozila, uporabite ustrezni vmesnik.
- Izolirajte nepovezane žice z vinilnim trakom ali podobnim materialom. Da preprečite kratak stik, ne odstranjujte kopic na koncih nepriključenih žic ali sponk.
- Če varovalka pregori, se najprej prepričajte, da se žice med seboj ne dotikajo in povzročajo kratkega stika, nato pa zamenjajte staro varovalko z novo iste amperske vrednosti.
- Pravilno povežite kable zvočnikov z ustreznimi sponkami. Če delite ⊖ žice ali jih ozemljite na kakršen koli kovinski del v avtu, lahko s tem poškodujete enoto.
- Po vgradnji naprave preverite, ali zavorne luči, smerniki, brisalci ipd. na avtu pravilno delujejo.

O CD-predvajalnikih/menjalnikih plošč, povezanih na to enoto

Če je CD-predvajalnik/menjalnik plošč opremljen s stikalom "O-N", stikalo prestavite na "N". Funkcije, ki jih lahko uporabljate, in informacije, ki se izpišejo, niso enake - odvisno od povezanih modelov.

Povezovanje žic na priključke

USB naprava
(v prosti prodaji)

ne odstranjujte pokrovička naprave USB, kadar ne uporabljate kabla USB. Konektor povzroči okvaro enote, če pride v stik s kovinskim delom vozila.

iPod
(v prosti prodaji)

iPod kabel
(pribor ④)

Iz varnostnih razlogov, se prepričajte, da ste povezali parkirni senzor.
Povežite z zanko zaznavnega stikala parkirne zavore vozila.



Tabela s funkcijami priključkov

Številke nožic za ISO konektorje	Barva kabla	Funkcije
Zunanji napajalni konektorji		
A-4	Rumena	Akumulator
A-5	Modra/bela	Krmiljenje napajanja
A-6	Oranžna/bela	Zatamnitev
A-7	Rdeča	Vžig (ACC)
A-8	Črna	Ozemljitev (stik)
Konektorji za zvočnike		
B-1	Vijolična	Zadaj desno (+)
B-2	Vijolična/črna	Zadaj desno (-)
B-3	Siva	Spredaj desno (+)
B-4	Siva/črna	Spredaj desno (-)
B-5	Bela	Spredaj levo (+)
B-6	Bela/črna	Spredaj levo (-)
B-7	Zelena	Zadaj levo (+)
B-8	Zelena/črna	Zadaj levo (-)

▲ OPOZORILO

Povezovanje ISO konektorjev

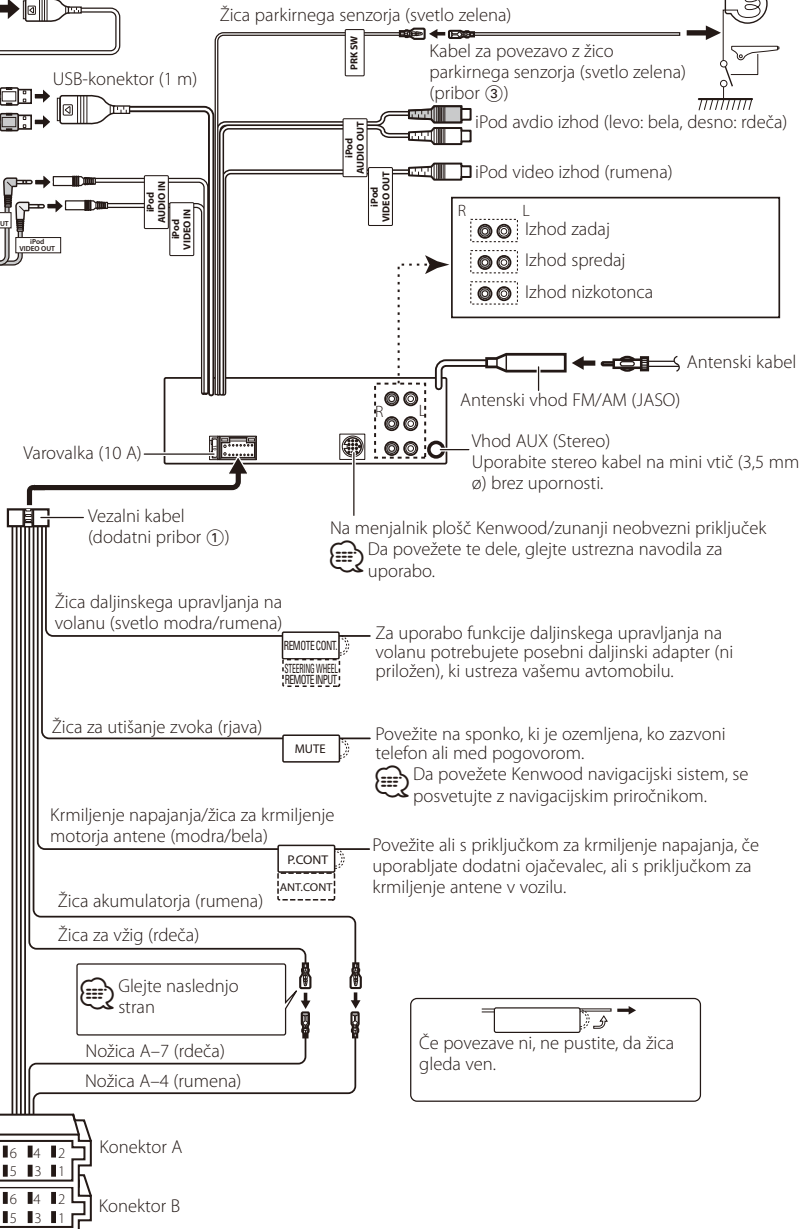
Položaj nožic (pinov) za ISO konektorje je odvisen od tipa vozila. Preverite, ali ste priključke pravilno povezali, in tako preprečite poškodbo aparata.

Tovarniško pripravljeno povezovanje za vezalni kabel je opisano pod točko **1** spodaj. Če so nožice ISO priključka nastavljene tako, kakor je opisano pod točko **2**, izvedite vezavo po spodnji skici.

Poskrbite, da boste kabel za namestitev naprave v vozila znamke **Volkswagen** ponovno priključili tako, kot je prikazano v odstavku **2** spodaj.

1 (Privzeta nastavitev) Zatič A-7 (rdeč) ISO konektorjev vozila je povezan z zaganjačem, zatič A-4 (rumen) pa je povezan s konstantno zalogo energije.

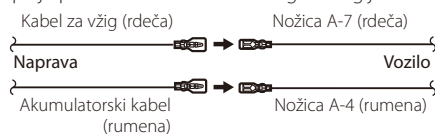

2 Zatič konektorjev vozila A-7 (rdeč) je povezan s konstantno zalogo energije, zatič A-4 (rumen) pa je povezan z zaganjačem.

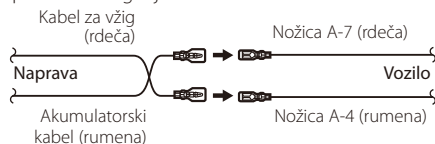

Vgradnja/odstranjanje naprave

Vgradnja

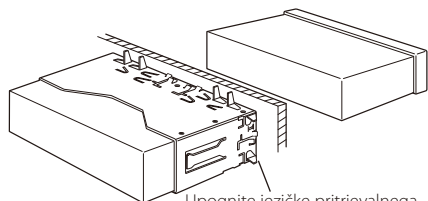

Upognite jezičke pritrjevalnega okrova z izvijačem ali podobnim orodjem in jih trdno zataknete v podlago.



- Prepričajte se, da je aparat nameščen varno. Če enota ni stabilna, morda ne bo pravilno delovala (na primer, zvok lahko preskakuje).

Odstranjanje okvirja iz trde gume

- 1 Vklopite zadržane zatiče na orodju in odstranite dva zapaha zgoraj. Dvignite okvir in ga potegnite naprej, kot je prikazano na sliki.

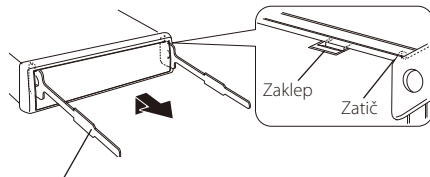

Dodatek ②
Orodje za odstranjanje

- 2 Ko odstranite zgornji del, odstranite še spodnji dve lokaciji.



- Okvir lahko na enak način odstranite s spodnje strani.

Odstranjanje naprave

- 1 Glejte poglavje <Odstraniti okvir iz trde gume> in okvir odstranite.
- 2 Namestite dve orodji za odstranjanje globoko v reže na obeh straneh, kot kaže slika.
- 3 Potisnite dol orodje in povlecite enoto na pol hoda, medtem ko pritiskate notri.

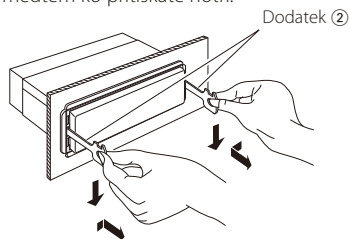

- Pazite, da se z zatičema na orodju za odstranjanje ne poškodujete.
- 4 Z rokami povlecite enoto ven do konca giba in pazite, da vam ne pade.

POZOR

Namestite napravo v konzolo vozila.

Med in takoj po uporabi te naprave se ne dotikajte njenih kovinskih delov. Kovinski deli, kot sta hladilnik in ohišje, postanejo vroči.

Odpravljanje težav

Nekatere funkcije te enote se onemogočijo z določenimi nastavitvami enote.

- !** **Nizkotonca ni možno nastaviti.**
- Iz niskotonca ni izhoda.**
- Ni možno nastaviti položaja niskotonca ročne nastavitve položaja.**
 - ▶ Funkcija Dual zone (dvojnega območja) je onemogočena.
 - ☞ <Sistem Dual Zone (dvojno območje)> (stran 43)
 - V načinu za izbiro zvočnikov je pri nizkotoncu nastavljeno None (brez).
 - ☞ <Nastavitev zvočnikov> (stran 44)

- !** **Izenačevalnika ni možno nastaviti.**
- Bass Boost-a ni možno nastaviti.**
- Highway sound-a ni možno nastaviti.**
- Supreme ni možno nastaviti.**
- Položaja poslušanja ni možno nastaviti.**
 - ▶ Funkcija Dual zone (dvojnega območja) je onemogočena.
 - ☞ <Sistem Dual Zone (dvojno območje)> (stran 43)
 - Funkcija DSP je onemogočena.
 - ☞ "Nastavitev DSP-ja" v poglavju <Avdio kontrola> (stran 40)
 - V načinu za izbiro zvočnikov je pri zadnjih zvočnikih nastavljeno None (brez).
 - ☞ <Nastavitev zvočnikov> (stran 44)

- !** **Ni možno izbrati cilja izhoda podvira v sistemu Dual zone (dvojnem območju).**
- Ni možno nastaviti glasnosti zvočnika zadaj.**
 - ▶ Funkcija Dual zone je onemogočena.
 - ☞ <Sistem Dual Zone (dvojno območje)> (stran 43)

- !** **Ni mogoče registrirati varnostne kode.**
- Ni možno nastaviti zaslona.**
 - ▶ <Nastavitev predstavitvenega načina> (stran 38) ni izklopljena.

- !** **Preklop na vir USB/iPod ali notranji pomnilnik ni možen.**
 - ▶ Funkcija Dual zone je nastavljena na USB/iPod ali notranji pomnilnik.
 - ☞ <Sistem Dual Zone (dvojno območje)> (stran 43)
 - ▶ AV izhod je vklopljen (ON).
 - ☞ "AV Out Set" v poglavju <Začetne nastavitve> (stran 37)

- !** **Število skladb v kategoriji "Songs" te naprave se razlikuje od števila skladb "Songs" v kategoriji iPod.**
 - ▶ Ta naprava ne šteje podcast datotek in ne podpira njihovega predvajanja.

Kar se zdi, da je napaka v enoti, je morda le posledica nepravilnega obratovanja ali nepravilnega ožičenja. Preden pokličete servis, preverite, kje je vzrok.

Splošno

- ?** **Zvočni signal na dotik ne daje zvoka.**
 - ✓ Uporabljate vtič predojačevalnega signala.
 - ☞ Zvočni signal na dotik ne more delovati preko vtiča predojačevalnega signala.

- ?** **Osvetlitev utripa po pritisku na gumb.**
 - ✓ To je učinek osvetlitve tipk.
 - ☞ Učinek lahko nastavite v "ILLUMI Effect" poglavja <Nastavitve zaslona> (stran 32).

- ?** **Učinek osvetlitve gumbov v kombinaciji z glasnostjo zvoka je majhen.**
 - ✓ Učinek osvetlitve tipk je lahko nezadosten, odvisno od kvalitete in glasnosti zvoka.

Vir sprejemnika

- ?** **Radijski sprejem je slab.**
 - ✓ Avtomobilske antene niste potegnili ven.
 - ☞ Popolnoma izvlecite anteno.

Vir avdio datoteke

- ?** **Med predvajanjem avdio datoteke zvok preskakuje.**
 - ✓ Snemalni pogoji so slabi.
 - ☞ Ponovno snemajte na isti nosilec ali uporabite drugega.

Navodila za iskanje napak

Prostoročno

? Glasnost prostoročnega telefoniranja je majhna.

- ✓ Glasnost prostoročnega telefoniranja je nastavljena na nizko raven.
- ☞ Glasnost prostoročnega telefoniranja lahko nastavite neodvisno. Nastavite jo med prostoročnim pogovorom. "Mic Gain" in "Noise Reduction" <Nastavitev Bluetooth-a> (stran 50).

? Iz zadnjih zvočnikov ni zvoka.

- ✓ Pogovarjate se v načinu prostoročnega telefoniranja.
- ☞ V načinu prostoročnega telefoniranja iz zadnjih zvočnikov ni zvoka.

? Ob sprejemu prejetega klica ni zvočnega signala.

- ✓ Glede na tip vašega mobilnega telefona ni zvočnega signala.
- ☞ Možnost "Call Beep" v <Nastavitev Bluetooth-a> (stran 50) je vklopljena.

? Sistem ne prepozna glasu.

- ✓ Okno vozila je odprto.
- ☞ Če je okoliški hrup prevelik, prepoznavna glasu ni pravilna. Zaprite okna v vozilu, da zmanjšate hrup.
- ✓ Pretih govor.
- ☞ Če je govor pretih, prepoznavna ni pravilna. V mikrofon govorite nekoliko glasneje in naravnije.
- ✓ Oseba, ki izgovorja glasovno oznako ni tista, ki jo je posnela.
- ☞ Možna je le prepoznavna glasu osebe, ki je posnela glasovno oznako.

Avdio vir Bluetooth

? Ni možno registrirati avdio predvajalnika Bluetooth (povezovanje).

- ✓ PIN koda je določena.
- ☞ PIN kodo, določeno v navodilih za uporabo avdio predvajalnika Bluetooth, registrirajte s sklicevanjem na <Registracija PIN kode> (stran 52) tako da registrirate avdio predvajalnik Bluetooth. Če koda PIN ni določena v navodilih, poskusite vnesti "0000".

? Zvok iz avdio predvajalnika Bluetooth je prekinjen.

- ✓ Razdalja med napravo in avdio predvajalnikom je prevelika.
- ☞ Postavitev avdio predvajalnik bliže napravi.
- ✓ Druga Bluetooth naprava vpliva na Bluetooth komunikacijo.
- ☞ Izklopite drugo Bluetooth napravo.
- ☞ Postavite drugo Bluetooth napravo stran od te naprave.
- ✓ Za komunikacijo je uporabljena druga Bluetooth naprava ali profil.
- ☞ Prenos telefonskega imenika ali SMS sporočila izklopi zvok.

Spodnja sporočila označujejo stanje sistema.

- TOC Error: • Pladenj s ploščami je prazen.
• CD je precej umazan. CD je obrnjen narobe. CD je zelo opraskan.
- Error 05: Plošče ni mogoče brati.
- Error 77: Enota iz neznanega vzroka ne deluje pravilno.
☞ Pritisnite na gumb za vrnitev v prejšnje stanje. Če sporočilo "Error 77" ne izgine, se o tem posvetujte na najbližjem servisu.
- Error 99: Nekaj je narobe s skladiščem plošč. Ali pa nekaj preprečuje pravilno delovanje enote.
☞ Preverite pladenj za plošče. In nato pritisnite na gumb za ponastavitev enote. Če sporočilo "Error 99" ne izgine, se o tem posvetujte na najbližjem servisu.
- Protect (utripanje): Zica zvočnika ima kratek stik ali se dotika šasije vozila in, zato se je aktivirala varnostna funkcija.
☞ Pravilno izolirajte ali povežite kabel zvočnika in pritisnite gumb Reset. Če sporočilo "Protect" ne izgine, se o tem posvetujte na najbližjem servisu.
- Nepodprta datoteka: Zvočna datoteka se predvaja v formatu, ki ga naprava ne podpira.
- Copy Protection: Predvaja se datoteka z zaščito pred kopiranjem.
- Read Error: Datotečni sistem povezane USB naprave je pokvarjen.
☞ Ponovno kopirajte mape in datoteke na USB napravo. Če sporočilo o napaki ne izgine, inicializirajte USB napravo ali uporabite drugo USB napravo.
- No Device: USB naprava je izbrana kot vir, čeprav ni priključena.
☞ Spremenite vir na katerikoli vir, razen USB. Priključite USB napravo in ponovno prekopite vir na USB.
- N/A Device: • Priključena je USB naprava, ki ni podprta.
• Povezava z iPod-om ni uspela.
☞ Preverite, da je povezani iPod vrsta podprtega iPod-a. Za informacije o podprtih iPod-ih glejte poglavje <iPod/iPhone, ki ju je možno povezati na enoto> (stran 60).

No Media File/Error 15:	<ul style="list-style-type: none"> • Priključena USB naprava ne vsebuje zvočnih datotek, primernih za predvajanje. • Predvajanje je bil nosilec, na katerem ni posnetih podatkov, ki jih ta naprava lahko predvaja. 	No Entry:	Mobilni telefon ni bil registriran (povezovanje).
USB ERROR:	S priključeno USB napravo je prišlo do težav. <ul style="list-style-type: none"> ✦ Odstranite USB napravo in obrnite stikalo za vklop na ON (VKLOP). Če se prikaže isti zaslon, uporabite drugo USB napravo. 	HF Disconnect:	Naprava ni zmožna komunicirati z mobilnim telefonom.
iPod Error:	Povezava z iPod-om ni uspela. <ul style="list-style-type: none"> ✦ Odstranite USB napravo in jo ponovno priključite. ✦ Prepričajte se, da imate zadnjo verzijo programske opreme za iPod. 	HF Error 07:	Dostop do pomnilnika ni mogoč. <ul style="list-style-type: none"> ✦ Izključite in vklopite napravo. Če sporočilo ne izgine, pritisnite na gumb za ponastavitev na krmilni enoti.
USB REMOVE (utripa):	Nastavljen je način za odstranjevanje USB naprave/iPod-a. Sedaj lahko varno odstranite USB napravo/iPod.	HF Error 68:	Naprava ni zmožna komunicirati z mobilnim telefonom. <ul style="list-style-type: none"> ✦ Izključite in vklopite napravo. Če sporočilo ne izgine, pritisnite na gumb za ponastavitev na krmilni enoti.
Over Capacity:	Snemanje ali kopiranje je bilo prekinjeno, saj je med kopiranjem z USB naprave na notranjem pomnilniku zmanjkalo prostora. <ul style="list-style-type: none"> ✦ Izbrišite nepotrebne datoteke in ponovite postopek snemanja ali kopiranja. 	Un Known:	Bluetooth naprave ni možno zaznati.
Copy Error:	<ul style="list-style-type: none"> • Uporabili ste nezdružljiv digitalni avdio predvajalnik. • Ker USB naprava ni dobro vstavljena, kopiranje ni možno. 	Device Full:	5 Bluetooth naprav je že registrirana. Ni možno registrirati dodatnih Bluetooth naprav.
Delete Error:		PIN Code NG:	PIN koda je napačna.
Format Error:	Med brisanjem ali formatiranjem je prišlo do nepričakovane napake. <ul style="list-style-type: none"> ✦ Ponovite postopek brisanja ali formatiranja. To lahko traja nekaj časa. Če se sporočilo ponovno pojavi, se obrnite na prodajalca izdelkov Kenwood. 	Connect NG:	Enote ni možno povezati na napravo.
Can't Download:		Pairing Failed:	Napaka povezovanja.
Download Error:	Iz neznanega razloga naprava ne deluje pravilno. <ul style="list-style-type: none"> ✦ Za ponovni prenos pritisnite na gumb za ponastavitev. Če se ta napaka še vedno pojavlja, se obrnite na najbližjega prodajalca izdelkov Kenwood. ✦ Poskusite od samega začetka. Če se ta napaka še vedno pojavlja, se obrnite na najbližjega prodajalca izdelkov Kenwood. 	Err No Matching:	Glasovna oznaka ni pravilna. Sistem ne prepozna glasu, ker glasovna oznaka ni registrirana itd.
Writing Error:	Med prenosom datoteke je prišlo do napake pri zapisovanju. <ul style="list-style-type: none"> ✦ Poskusite ponovno prenesti datoteko. 	Too Soft:	Glas je pretih in ga ni mogoče prepoznati.
No Number:	<ul style="list-style-type: none"> • Ključni ne dovolijo prikaza svoje številke. • Ni podatkov o telefonski številki. 	Too Loud:	Glas je preglasen in ga ni mogoče prepoznati.
No Data:	<ul style="list-style-type: none"> • Ni seznama odhodnih klicev. • Ni seznama dohodnih klicev. • Ni seznama zgrešenih klicev. • Ni seznama imenika. 	Too Long:	Beseda ali izjava je predolga za prepoznavanje.
		No Phonebook:	V telefonskem imeniku ni podatkov.
		No Message:	V nabiralniku ni kratkih sporočil.
		No Record:	Glasovna oznaka ni registrirana v imenik.
		Memory Full:	Številka glasovne oznake ima maks. dovoljeno število znakov za registracijo v imenik.
		Favorite: No Memory:	Postopek ni registriran v pomnilnik prednostnih prednastavitev.
		No Access:	Prednastavitev postopka s prednostno komando ni na voljo. Prednastavljene vsebine ni možno priklicati - odvisno od izbranega vira ali načina.
		No Voice:	Ni klika.

Specifikacije

Radijski sprejemnik FM

- Frekvenčno območje (50 kHz prostor)
 - : 87,5 MHz – 108,0 MHz
- Uporabna občutljivost (S/N = 26dB)
 - : 0,7 μ V/75 Ω
- Občutljivost zvočne izolacije (S/N = 46dB)
 - : 1,6 μ V/75 Ω
- Frekvenčni odziv (\pm 3,0 dB)
 - : 30 Hz – 15 kHz
- Razmerje signal/šum (MONO)
 - : 65 dB
- Selekcija (DIN) (\pm 400 kHz)
 - : \geq 80 dB
- Ločljivost kanalov antenskega signala (1 kHz)
 - : 35 dB

Radijski sprejemnik MW

- Frekvenčno območje (9 kHz prostor)
 - : 531 kHz – 1611 kHz
- Uporabna občutljivost (S/N = 20dB)
 - : 25 μ V

Radijski sprejemnik LW

- Frekvenčno območje
 - : 153 kHz – 281 kHz
- Uporabna občutljivost (S/N = 20dB)
 - : 45 μ V

USB-vmesnik

- USB Standard
 - : USB 2.0 (polna hitrost)
- Največji napajalni tok
 - : 5V, 500 mA
- Datotečni sistem
 - : FAT16/ 32
- D/A pretvornik
 - : 24 bit
- Frekvenčni odziv (\pm 1 dB)
 - : 10 Hz – 20 kHz
- Razmerje signal/šum (1 kHz)
 - : 110 dB
- Dinamično območje
 - : 93 dB
- Video dekodiranje
 - : H.264/ MPEG4 AVC, MPEG 4, WMV
- Audio dekodiranje
 - : MP3, WMA, AAC, WAV (Linear PCM)

Monitor

- Velikost slike
 - : 3 Cole (diagonalno)
 - : 65,52 mm (W) x 36,84 mm (H)
- Zaslon
 - : Prozorna TN LCD plošča
- Sistem pogona
 - : TFT aktivna matrika
- Število pikslov
 - : 76,800 (320H x 240V x RGB)
- Razporeditev pikslov
 - : RGB delta
- Osvetlitev
 - : LED

Audio/video

Največja izhodna moč
: 50 W x 4
Izhodna moč (DIN 45324, +B=14,4 V)
: 30 W x 4
Impedanca zvočnikov
: 4 – 8 Ω
Tonsko delovanje
PAS1 (62,5 Hz): ± 9 dB
PAS2 (250 Hz): ± 9 dB
PAS3 (1 kHz): ± 9 dB
PAS4 (4 kHz): ± 9 dB
PAS5 (16 kHz): ± 9 dB
Nivo predizhoda/obremenitev (CD/CD-CH)
: 4000 mV/10 k Ω
Predizhodni upor
: $\leq 600 \Omega$
iPod priključek
Nivo video izhoda: 1 Vp-p (75 Ω)
Nivo avdio izhoda: 1,2 V (10 k Ω)

Dodatni vhod

Frekvenčni odziv (± 1 dB)
: 20 Hz – 20 kHz
Najvišja vhodna napetost
: 1200 mV
Vhodna impedanca
: 10 k Ω

Splošno

Obratovalna napetost
: 14,4 V (11 – 16 V dopustno)
Največja poraba toka
: 10 A
Vgradna velikost (Š x V x G)
: 182 x 53 x 158 mm
Teža
: 1,20 kg

- Tehnični podatki se lahko spremenijo brez vnaprejšnjega obvestila.
- Čeprav je učinkovitih slikovnih točk plošče s tekočimi kristali 99,99% ali več, je možno, da 0,01% slikovnih točk ni vidnih ali so napačno prikazani.

**Izjava o skladnosti glede na Direktivo o
elektromagnetni združljivosti 2004/108/ES**

Izdelovalec:

Kenwood Corporation
2967-3 Ishikawa-machi, Hachioji-shi, Tokyo, 192-8525 Japan

Zastopniki v EU:

Kenwood Electronics Europe BV
Amsterdamseweg 37, 1422 AC UITHOORN, The Netherlands



Ta simbol označuje, da je Kenwood pri proizvodnji tega izdelka uporabil postopke, ki zmanjšujejo škodljive vplive na okolje.

KENWOOD