

# KENWOOD

PŘEHRÁVAČ DIGITÁLNÍCH MÉDIÍ

## KIV-700

---

## NÁVOD K POUŽITÍ

Kenwood Corporation

Než si přečtete tuto příručku, klepnutím na tlačítko níže vyhledejte nejnovější vydání a upravené stránky.



# Obsah

<b>Před použitím</b>	<b>3</b>	<b>Obsluha hands-free telefonování (volitelně)</b>	<b>28</b>	<b>Nastavení Bluetooth (volitelně)</b>	<b>50</b>
<b>Názvy součástí a funkce</b>	<b>4</b>	Připojení zařízení Bluetooth		Nastavení Bluetooth	
<b>Základní ovládání</b>	<b>5</b>	Přijetí hovoru		Zaregistrování zařízení Bluetooth	
Ukončení demo režimu		Během hovoru		Registrace PIN kódu	
Napájení a výběr zdroje		Čekání na hovor		Výběr zařízení Bluetooth které chcete připojit	
Hlasitost		Jiné funkce		Odstranění registrovaného zařízení Bluetooth	
Používání seznamu nabídky		Jak provést hovor		Stažení telefonního seznamu	
<b>Používání iPodu/iPhonu</b>	<b>6</b>	Rychlé vytáčení (přednastavené vytáčení)		Přidání příkazu hlasového vytáčení	
Základní obsluha		Vytáčení čísla z telefonního seznamu		Nastavení hlasového příkazu pro kategorii	
Výběr skladby procházením iPodu		Vytočení čísla ze seznamu hovorů		<b>SMS (Short Message Service) (volitelně)</b>	<b>56</b>
Režim přehrávání		Vytočte číslo		Stahování SMS	
Nastavení iPodu		Provedte hovor hlasovým vytáčením		Zobrazení SMS	
Výběr režimu vyhledávání		Provedení záznamu do seznamu čísel pro přednastavené vytáčení		<b>Základní funkce dálkového ovládání</b>	<b>58</b>
Přímé vyhledávání		Zobrazení typu telefonního čísla (kategorie)		Celkové ovládání	
Související vyhledávání		<b>Nastavení displeje</b>	<b>32</b>	V režimu rádia	
Hledání podle abecedy		Základní obsluha		V režimu zdroje USB/ vnitřní paměti	
Hledání přesakováním		Nastavení zobrazení		Ve zdroji iPod	
Můj seznam skladeb		Výběr barvy podsvícení		Ovládání hands-free telefonu	
<b>Ovládání zařízení USB/ vnitřní paměti</b>	<b>14</b>	Přizpůsobení zobrazení hodin		Příprava jednotky dálkového ovládání	
Základní obsluha		Přizpůsobení zobrazení		Výměna baterie jednotky dálkového ovládání	
Vyhledávání souboru		Nastavení přídavného vstupu displeje		<b>Příloha</b>	<b>60</b>
Hledání přesakováním		<b>Hodiny a další funkce</b>	<b>36</b>	O zvukových souborech	
Režim přehrávání		Nastavení hodin a datumu		O video souborech	
Přímé vyhledávání skladeb		Výchozí nastavení		O obrazových souborech	
Nastavení USB		Nastavení demo režimu		iPod/iPhone, které lze připojit k tomuto zařízení	
Kopírování z USB zařízení		Ztlumení hlasitosti při přijetí telefonního hovoru		O zařízení USB	
Odstranění souborů v paměti		Aktivace bezpečnostního kódu		O USB rozbočovači	
Zobrazení souboru s obrázkem		Deaktivace bezpečnostního kódu		Informace o aplikaci "KENWOOD Music Editor"	
Stahování tapety		<b>Nastavení zvuku</b>	<b>40</b>	Seznam nabídky	
<b>Ovládání měniče disků (volitelně)</b>	<b>20</b>	Ovládání zvuku		Položky indikátorů na displeji	
Základní obsluha		Výběr přednastavené křivky ekvalizéru		Seznam časových pásem	
Režim přehrávání		Manuální ovládání ekvalizéru		<b>Příslušenství/Postup při instalaci</b>	<b>67</b>
Přímé vyhledávání skladeb		Výběr polohy poslechu		<b>Připojení kabelů ke konektorům</b>	<b>68</b>
Přímé vyhledání disku		Jemné nastavení polohy poslechu		<b>Instalace/odpojení zařízení</b>	<b>70</b>
<b>Obsluha ladění</b>	<b>22</b>	Systém duální zóny		<b>Odstraňování problémů</b>	<b>71</b>
Základní obsluha		<b>Nastavení DSP</b>	<b>44</b>	<b>Specifikace</b>	<b>74</b>
Nastavení tuneru		Výběr typu vozidla			
Paměť uložených stanic		Nastavení reproduktorů			
Automatické ukládání do paměti		Jemné nastavení typu vozidla			
Vyvolání stanic z paměti		Nastavení X'Over			
Ladění přímým zadáním		Předvolby paměti zvuku			
PTY (typ programu)		Vyvolání přednastaveného zvuku			
Předvolba typu programu		<b>Ovládání oblíbených položek</b>	<b>48</b>		
Změna jazyka pro funkci PTY		Předvolby paměti oblíbených			
<b>Ovládání zvuku Bluetooth (volitelně)</b>	<b>26</b>	Vyvolání předvoleb oblíbených			
Připojení zařízení Bluetooth		Vymazání předvoleb paměti oblíbených			
Základní obsluha					

## Před použitím

### ▲VÝSTRAHA

#### Abyste zabránili zranění osob nebo vzniku požáru, dbejte následujících opatření:

- Při řízení se na displej zařízení nedívejte dlouho.
- Aby nedošlo ke zkratu, nevkládejte do přístroje ani v něm nenechávejte kovové předměty (např. mince nebo kovové nářadí).

#### Nepoužívejte zařízení dříve, než zrušíte demo režim

Toto zařízení je dle výchozího nastavení v demo režimu.

Když používáte tento přístroj poprvé, zrušte demo režim. Viz [<Ukončení demo režimu> \(strana 5\)](#).

- Demo je obrázek operace. Může se lišit od aktuální operace.

#### Resetování přístroje

Jestliže tento přístroj nebo připojený přístroj (automatický měnič disků, atd.) nefunguje správně, resetujte přístroj. Stiskněte a podržte ovladač [Hlasitost] a tlačítko [MENU] a stiskněte a podržte tlačítko [SRC] alespoň 3 sekundy. Přístroj se po dokončení resetování vrátí k továrnímu nastavení.

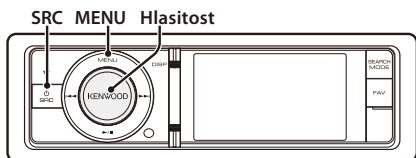

#### Čištění jednotky

Pokud je čelní panel zařízení znečištěn, otřete jej suchým měkkým hadříkem jako např. silikonovým hadříkem.

Pokud je čelní panel znečištěn silně, otřete nečistoty hadříkem navlhčeným v neutrálním čisticím prostředku a poté jej znovu otřete čistým, jemným a suchým hadříkem.



- Použití spreje přímo na přístroj může mít vliv na mechanické díly. Pokud čelní panel otřete hrubým hadrem nebo agresivní kapalinou, jako např. ředidlem nebo alkoholem, můžete povrch poškrábat nebo smazat nápisy.

### Poznámky

- Jestliže při instalaci přístroje nastanou obtíže, obraťte se na prodejce Kenwood.
- Při nákupu volitelného příslušenství zjistěte u prodejce Kenwood, zda bude fungovat s vaším modelem a ve vaší oblasti.
- Zobrazit lze znaky, které odpovídají ISO 8859-5 nebo ISO 8859-1. Nastavte "Russian" v části [<Výchozí nastavení> \(strana 37\)](#) na "ON".
- Funkce RDS nebo RBDS nefunguje v místech, kde služba není podporována žádnou rozhlasovou stanicí.
- Obrázky obrazovek a panelu použité v této příručce jsou příklady použité pro jasnější vysvětlení používání ovládacích prvků. Proto to, co je zobrazeno na obrazovce na obrázku se může lišit od zobrazení na samotném zařízení. Některé obrázky obrazovek nemusí být využitelné.

## Názvy součástí a funkce

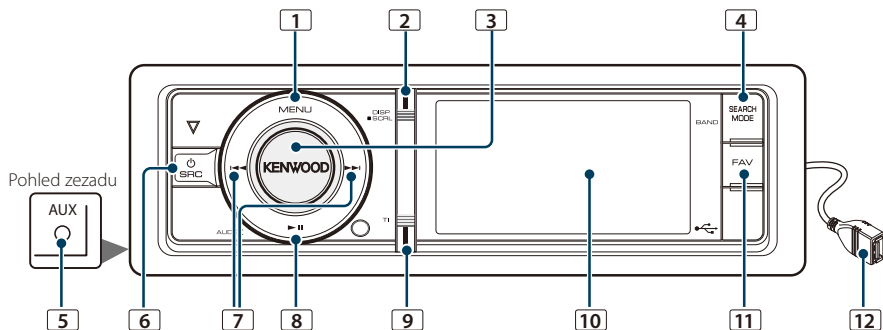

### 1 Tlačítko [MENU]

Slouží k výběru skladby nebo nastavení funkcí. Viz [<Používání seznamu nabídky> \(strana 5\)](#).

### 2 Tlačítko [DISP]

Slouží ke změně položky zobrazení (stiskněte tlačítko).

### 3 Ovladač [Hlasitost]

Slouží k nastavení hlasitosti (otáčejte ovladačem). Slouží k výběru položky nastavení nabídky (otočte a stiskněte ovladač). Podrobnosti viz [<Používání seznamu nabídky> \(strana 5\)](#). Slouží k volání s hlasovým vytáčením (stiskněte a podržte ovladač alespoň 1 sekundu). \*1 Viz [<Provedte hovor hlasovým vytáčením> \(strana 31\)](#).

### 4 Tlačítko [SEARCH MODE]

Slouží ke vstupu do režimu vyhledávání (iPod), k přecházení mezi složkami (zvukový soubor) atd. Další podrobnosti viz obsluha jednotlivých zdrojů popsaná na straně 6 nebo dále.

### 5 Konektor pomocného výstupu

Přenosné audio zařízení lze připojit pomocí konektoru mini (prům. 3,5 mm).

- Použijte kabel s mini-zástrčkou typu stereo, který nemá žádný odpor.

### 6 Tlačítko [SRC]

Slouží k zapnutí tohoto přístroje a k výběru zdroje (stiskněte tlačítko). Slouží k vypnutí tohoto zařízení (stiskněte toto tlačítko alespoň 1 sekundu).

### 7 Tlačítka [◀◀] / [▶▶]

Slouží k výběru stanice a písně (stiskněte tlačítko).

### 8 Tlačítko [▶II]

Slouží ke spuštění nebo přerušení přehrávání zvukového souboru a iPodu (stiskněte tlačítko). Slouží k výběru režimu odebrání a vyjmutí zařízení USB nebo iPod (stiskněte toto tlačítko alespoň 2 sekundy nebo déle).

### 9 Tlačítko [TI]

Slouží k zapnutí nebo vypnutí funkce dopravních informací (stiskněte tlačítko). Slouží ke vstupu do režimu Bluetooth (stiskněte toto tlačítko alespoň 1 sekundu). \*1

### 10 Okno displeje

### 11 Tlačítko [FAV]

Slouží k vyvolání zaregistrované oblíbené položky (stiskněte tlačítko). Slouží k zaregistrování oblíbené položky (stiskněte toto tlačítko alespoň 1 sekundu).

### 12 USB konektor

Lze připojit zařízení USB nebo iPod.



\*1 Pouze s připojeným KCA-BT300/BT200 (volitelné příslušenství).

# Základní ovládání

## Ukončení demo režimu

Při prvním použití přístroje po instalaci vypněte demo režim.

- 1 Pro ukončení demo režimu stiskněte ovladač [Hlasitost] jakmile se zobrazí zpráva "To Cancel DEMO Press the Volume Knob" (přibl. 15 sekund).
- 2 Otáčením ovladače [Hlasitost] vyberte "YES" a poté ovladač [Hlasitost] stiskněte.

## Napájení a výběr zdroje

Stisknutím tlačítka [SRC] ZAPNETE napájení.

Po ZAPNUTÍ vyberte zdroj.

- Režim výběru SRC 1: Stiskněte tlačítko [SRC] a potom otáčejte ovladačem [Hlasitost]. Chcete-li nastavit vybraný zdroj, stiskněte ovladač [Hlasitost].
- Režim výběru SRC 2: Každé stisknutí tlačítka [SRC] přepne zdroj.  
Tuner ("TUNER") → USB nebo iPod ("USB" nebo "iPod") → Vnitřní paměť ("Int.Mem.") → Pomocný vstup ("AUX") → Pohotovostní režim ("STANDBY")

Podržením tlačítka [SRC] stisknutého po dobu alespoň 1 sekundy napájení VYPNETE.



- Režim výběru SRC lze nastavit v "Source Select" části <Výchozí nastavení> (strana 37).
- Zdroj pomocného vstupu je dle výchozích nastavení zvolen na hodnotu "OFF". Nastavte položku "Built in AUX" popsanou v části <Výchozí nastavení> (strana 37) na "ON".
- Jakmile je připojeno volitelné příslušenství, objeví se původní název pro každé zařízení.
- Jakmile je rozpoznáno připojení zařízení iPod, zobrazení zdroje se změní z "USB" na "iPod".
- Toto zařízení se po 20 minutách v pohotovostním režimu automaticky VYPÍNÁ, aby se šetřila baterie vozidla. Doba, která musí uplynout do VYPNUTÍ lze nastavit v "Power Off Wait" v části <Výchozí nastavení> (strana 37).
- Zdroj Vnitřní paměť nelze vybrat, když je položka "AV Out Set" popsaná v části <Výchozí nastavení> (strana 37) nastavena na "ON".

## Hlasitost

Otočením ovladače [Hlasitost] nastavíte hlasitost zvuku.

## Používání seznamu nabídky

V následující části je popsáno základní ovládání pro používání této funkce. Jednotlivé položky funkce jsou popsány v pokynech pro ovládání.

### 1 Vyberte zdroj

Stiskněte tlačítko [SRC]. Otáčejte ovladačem [Hlasitost] a zatlačte na jeho střed, je-li zobrazena požadovaná položka.

Položky funkcí se mezi jednotlivými zdroji liší. Seznam položek funkcí viz <Seznam nabídky> (strana 62).

☞ Režim výběru SRC 2: Opakovaným stisknutím tlačítka [SRC] se rovněž přepíná zdroj.

### 2 Vstupte do režimu seznamu nabídky

Stiskněte tlačítko [MENU].

### 3 Vyberte položku nastavení

Otáčejte ovladačem [Hlasitost] a zatlačte na jeho střed, je-li zobrazena požadovaná položka.

Zopakujte postup, dokud nebude vybrána požadovaná položka nastavení.

☞ Stisknutím tlačítka [MENU] se vrátíte na předchozí položku.

**Příklad použití:**

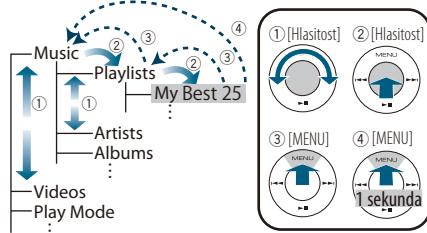

V této příručce je výše uvedený oddíl uváděn jako **Vyberte "Music" > "Playlists" > "My Best 25"**.

### 4 Proveďte nastavení

Otáčením ovladače [Hlasitost] vyberte požadované nastavení a poté ovladač [Hlasitost] stiskněte.

### 5 Ukončení režimu nastavení nabídky

Stisknutím a podržením tlačítka [MENU] alespoň 1 sekundu se vrátíte na první úroveň. Stisknutím tlačítka [MENU] na první úrovni ukončíte režim seznamu nabídky.

# Používání iPodu/iPhonu

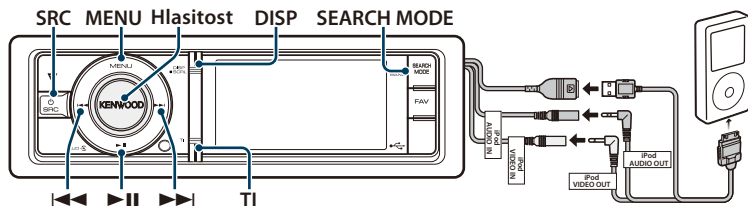

## Základní obsluha

### Přehrávání iPodu

#### • Připojení iPodu

Po připojení se zdroj automaticky přepne a spustí se přehrávání skladby.

#### • Výběr zdroje iPodu

Stiskněte tlačítko [SRC]. Otáčejte ovladačem [Hlasitost] a zatlačte na jeho střed, je-li zobrazena požadovaná položka.

Vyberte zobrazení "iPod".

☞ Režim výběru SRC 2: Opakovaným stisknutím tlačítka [SRC] se rovněž přepíná zdroj.

### Výběr skladby

Stiskněte tlačítko [◀◀] nebo [▶▶].

☞ Během načítání grafiky po výběru písně nelze tento přístroj několik sekund ovládat.

### Rychle vpřed a rychle vzad

Stiskněte a podržte tlačítko [◀◀] nebo [▶▶].

### Pozastavení a přehrávání

Stisknutím tlačítka [▶II] pozastavíte nebo obnovíte přehrávání.

### Vyjmutí iPodu

Stiskněte tlačítko [▶II] na dobu alespoň 2 sekund.

Zařízení přejde do režimu USB REMOVE (zobrazí se "USB REMOVE") a iPod lze bezpečně vyjmout.

### Výběr zařízení USB

Při použití rozbočovače USB nemusí být zařízení iPod rozpoznáno. Přepněte na zařízení, které má být připojeno.

#### 1. Vstupte do režimu seznamu nabídky

Stiskněte tlačítko [MENU].

#### 2. Otáčejte ovladačem [Hlasitost] a zatlačte na jeho střed, je-li zobrazena požadovaná položka.

Vyberte "Port Up".

Zopakováním těchto kroků přepněte na zařízení, které má být připojeno.



- Další podrobnosti o rozbočovači USB viz <O zařízení USB> (strana 61).

### Přepínání zobrazení

Stisknutím tlačítka [DISP] vyberte režim zobrazení.

Slouží k výběru režimu malé grafiky, velké grafiky, videa nebo hodin.

☞ Režim Video se zobrazí pouze po zatažení ruční brzdy.

Příklad zobrazení režimu malé grafiky



- 1 Informace o písni (viz <Přizpůsobení zobrazení> (strana 34))
- 2 Čas přehrávání a indikátor času přehrávání
- 3 Procházení
- 4 Grafika alba
- 5 Indikátor režimu přehrávání (viz <Položky indikátorů na displeji> (strana 64))

## Výběr skladby procházením iPodu

Displej	Položky
"Music"	
"Playlists"	Seznamy skladeb
"Artists"	Interpreti
"Albums"	Alba
"Songs"	Skladby
"Podcasts"	Podcasty
"Genres"	Žánry
"Composers"	Skladatelé
"Audiobooks"	Zvukové knihy
"Videos" <sup>*1</sup>	
"Video Playlists"	Seznamy stop videa
"Movies"	Filmy
"Music Videos"	Hudební videa
"TV Shows"	TV pořady
"Video Podcasts"	Video podcasty
"Rentals"	Nájemné

\*1 Název a počet položek zobrazených v části "Videos" jsou stejné, jako v iPodu.

### 1 Výběr zdroje iPodu

### 2 Vstupte do režimu seznamu nabídky

Stiskněte tlačítko [MENU].

### 3 Otáčejte ovladačem [Hlasitost] a zatlačte na jeho střed, je-li zobrazena požadovaná položka. Vyberte "Music" nebo "Videos".

### 4 Vyberte skladbu

Typ procesu	Proces
Pohyb mezi položkami	Otočte ovladačem [Hlasitost].
Výběr položky	Stiskněte ovladač [Hlasitost].
O stránku nahoru nebo dolů	Stiskněte tlačítko [DISP] nebo [TI]. Stisknutím a podržením tlačítka [DISP] nebo [TI] alespoň 1 sekundu můžete posouvat stránku souvisle. Dalším stisknutím tlačítka zastavíte posouvání.
Návrat na předchozí položku	Stiskněte tlačítko [MENU].
Návrat na hlavní nabídku	Stiskněte a podržte tlačítko [MENU] alespoň 1 sekundu.

☞ Například: Vyhledávání podle jména interpreta. Vyberte "Music" > "Artists" > Jméno interpreta > Název alba > Název skladby

### Zrušení režimu seznamu nabídky

Stiskněte a podržte tlačítko [MENU] alespoň 1 sekundu a potom jej znovu krátce stiskněte.



- Zařízení si zapamatuje místo, na kterém jste našli skladbu v režimu vyhledávání. Když vstoupíte do režimu seznamu nabídky po vyhledávání skladby, zobrazíte se pozice uložená v paměti. Stisknutím a podržením tlačítka [MENU] alespoň 1 sekundu přejděte na první úroveň, vyberte položku nabídky a nastavte její parametry.
- Znaky, které nelze zobrazit, jsou ponechány prázdné. Pokud nelze zobrazit žádné znaky, zobrazí se název procházené položky a číslice.

Položky	Displej	Položky	Displej
Seznamy skladeb	"PLIST****"	Podcasty	"PDCT****"
Interpreti	"ART****"	Žánry	"GEN****"
Alba	"ALB****"	Skladatelé	"COM****"
Skladby	"PRGM****"		

Může se zobrazit "CAT\*\*\*\*", "LIST\*\*\*\*" nebo "PRGM\*\*\*\*" v závislosti na hierarchii složek s videosoubory.

# Používání iPodu/iPhonu

## Režim přehrávání

Můžete vybrat režim přehrávání, například náhodné nebo opakované přehrávání.

### 1 Výběr zdroje iPodu

### 2 Vstupte do režimu seznamu nabídky

Stiskněte tlačítko [MENU].

### 3 Otáčejte ovladačem [Hlasitost] a zatlačte na jeho střed, je-li zobrazena požadovaná položka. Vyberte "Play Mode".

### 4 Vyberte Play Mode

Otáčejte ovladačem [Hlasitost] a zatlačte na jeho střed, je-li zobrazena požadovaná položka.

Displej	Přehled
"Play Mode"	
"iPod By Hand Mode"	Při nastavení na "ON" umožňuje ovládat iPod pomocí ovladačů na iPodu. On <input type="checkbox"/> / Off <input type="checkbox"/>
"Folder Random"	Při nastavení na "ON" přehrává nahodile hudbu ze složky. (Pouze hudba) On <input type="checkbox"/> / Off <input type="checkbox"/>
"All Random"	Když je tato položka nastavena na "ON", přehrávání náhodně všechny skladby v iPodu. (Pouze hudba) On <input type="checkbox"/> / Off <input type="checkbox"/>
"File Repeat"	Při nastavení na "ON" přehrává opakovaně skladbu. On <input type="checkbox"/> / Off <input type="checkbox"/>

( \_\_\_ : Tovární nastavení)

### 5 Provedte nastavení

Stiskněte ovladač [Hlasitost].

### 6 Ukončení režimu seznamu nabídky

Stiskněte a podržte tlačítko [MENU] alespoň 1 sekundu a potom jej znovu krátce stiskněte.

#### Poznámky

##### • All Random

- Čas potřebný pro zapnutí funkce náhodného přehrávání všech skladeb může v závislosti na počtu skladeb na iPodu trvat delší dobu.
- Zapnutím funkce Vše náhodně změníte položku procházení iPodu na hodnotu "Songs". Tato položka hledání nebude změněna ani v případě, že je funkce náhodného přehrávání všech skladeb vypnuta.
- Pokud je položka hledání změněna na hledání hudby v okamžiku, kdy je zapnuta funkce náhodného přehrávání všech písní, funkce náhodného přehrávání všech písní se vypne a písně v položce procházení jsou přehrávány v náhodném pořadí.

##### • iPod By Hand Mode (Režim ručního ovládání iPodu)

Umožňuje ovládat iPod pomocí tlačítek na iPodu.



- V režimu ručního ovládání iPodu jsou funkce iPodu ovladatelné tímto přístrojem popsány v části <Základní obsluha>.
- Tento režim není kompatibilní se zobrazením informací o hudbě. Na displeji se zobrazí "iPod By Hand Mode".
- iPod lze ovládat, pouze pokud je kompatibilní s funkcí ovládání iPodu.
- Když zrušíte ruční režim během přehrávání video souboru, video soubor se zastaví a spustí se hudební soubor.

## Nastavení iPodu

Můžete vybrat následující položky nastavení iPodu.

### 1 Výběr zdroje iPodu

### 2 Vstupte do režimu seznamu nabídky

Stiskněte tlačítko [MENU].

### 3 Otáčejte ovladačem [Hlasitost] a zatlačte na jeho střed, je-li zobrazena požadovaná položka. Vyberte "Settings".

### 4 Vyberte položku nastavení

Otáčejte ovladačem [Hlasitost] a zatlačte na jeho střed, je-li zobrazena požadovaná položka.

Displej	Přehled
"Settings"	
"Skip Search"	Slouží k nastavení poměru přeskočení funkce <Hledání přeskokováním> (strana 11). "0.5%"/"1%"/"5%"/"10%"
"Device F/W Version"	Zobrazte verzi firmwaru této jednotky.
"Delete My Playlist"	Odstraní můj zaregistrovaný seznam skladeb. Pokyny viz <Můj seznam skladeb> (strana 12). "Delete One"/"Delete All" → "YES"/"NO"
"Audiobook Speed"	Nastavuje rychlost přehrávání audio knihy. "Slower"/"Normal"/"Faster"
"Sound Check"	Nastaví hlasitost zvuku všech písní na stejnou úroveň. Nastavení hlasitosti zvuku je vyžadováno pomocí iTunes. "ON"/"OFF"

( \_\_\_ : Tovární nastavení)

### 5 Provedte nastavení

Otáčením ovladače [Hlasitost] vyberte požadované nastavení a poté ovladač [Hlasitost] stiskněte.

### 6 Ukončení režimu seznamu nabídky

Stiskněte a podržte tlačítko [MENU] alespoň 1 sekundu a potom jej znovu krátce stiskněte.





- Nastavení položky “Skip Search” v části <Nastavení iPodu> (strana 8) a v části <Nastavení USB> (strana 16) jsou vždy stejná. Změna jednoho nastavení se projeví na druhém nastavení.

## Výběr režimu vyhledávání

Můžete vybrat nejvhodnější metodu vyhledávání požadované písně.

### Režim vyhledávání při normálním přehrávání

Displej	Přehled
“Direct Search”	Můžete rychle vyhledat požadovanou skladbu určením položky vyhledávání (interpret, album atd.) a písmene. Viz <Přímé vyhledávání> (strana 10).
“Related Search”	Slouží k vyhledávání hudby stejného interpreta nebo žánru, který se přehrává. (Pouze hudba) Viz <Související vyhledávání> (strana 10).
“Recall My Playlist”	Zaregistruje skladbu do Mého seznamu skladeb a přehraje ji.
“Delete My Playlist”	Viz <Můj seznam skladeb> (strana 12).
“Register My Playlist”	

### Režim vyhledávání při procházení

Displej	Přehled
“Direct Search”	Můžete rychle vyhledat požadovanou skladbu určením položky vyhledávání (interpret, album atd.) a písmene. Viz <Přímé vyhledávání> (strana 10).
“Alphabet Search”	Ze seznamu můžete pro právě vybranou procházenou položku (interpret, album, atd.) vybrat písmen. Viz <Hledání podle abecedy> (strana 11).
“Skip Search”	Počet skladeb, které se mají přeskočit, je určen poměrem celkového počtu skladeb v právě vybraném seznamu. Viz <Hledání přeskokováním> (strana 11).
“Register My Playlist”	Zaregistruje skladbu do Mého seznamu skladeb. Viz <Můj seznam skladeb> (strana 12).

## 1 Výběr zdroje iPodu

Stiskněte tlačítko [SRC]. Otáčejte ovladačem [Hlasitost] a zatlačte na jeho střed, je-li zobrazena požadovaná položka.

Vyberte zobrazení “iPod”.

- ☞ Režim výběru SRC 2: Opakovaným stisknutím tlačítka [SRC] se rovněž přepíná zdroj.

## 2 Vstupte do režimu vyhledávání

Stiskněte tlačítko [SEARCH MODE].

- ☞ Režim vyhledávání, který lze vybrat, se mění v závislosti na normálním přehrávání nebo procházení. Používání procházení viz <Výběr skladby procházením iPodu> (strana 7).

**3 Vyberte režim vyhledávání**  
Otočte ovladačem [Hlasitost].

**4 Spustíte režim vyhledávání**  
Stiskněte ovladač [Hlasitost].

### Zrušení režimu vyhledávání

Stiskněte tlačítko [SEARCH MODE].

# Používání iPodu/iPhonu

## Přímé vyhledávání

Můžete rychle vyhledat požadovanou skladbu určením položky vyhledávání (interpret, album atd.) a písmene.

### 1 Výběr zdroje iPodu

### 2 Vstupte do režimu vyhledávání

Stiskněte tlačítko [SEARCH MODE].

### 3 Vstupte do režimu přímého vyhledávání

Otáčejte ovladačem [Hlasitost] a zatlačte na jeho střed, je-li zobrazena požadovaná položka. Vyberte "Direct Search".

### 4 Výběr položky procházení

Otáčejte ovladačem [Hlasitost] a stiskněte jej, když se zobrazí požadovaná položka procházení.

Displej	Položky	Displej	Položky
"Music"		"Videos"*1	
"Playlists"	Seznamy skladeb	"Video Playlists"	Seznamy stop videa
"Artists"	Interpreti	"Movies"	Filmy
"Albums"	Alba	"Music Videos"	Hudební videa
"Songs"	Skladby	"TV Shows"	TV pořady
"Podcasts"	Podcasty	"Video Podcasts"	Video podcasty
"Genres"	Žánry	"Rentals"	Nájemné
"Composers"	Skladatelé		
"Audiobooks"	Zvukové knihy		

\*1 Název a počet položek zobrazených v části "Videos" jsou stejné, jako v iPodu.

### 5 Vyberte vyhledávaný znak

Typ procesu	Proces
Pohyb mezi položkami	Otočte ovladačem [Hlasitost].
Výběr položky	Stiskněte ovladač [Hlasitost].
Přejděte na další sloupec	Stiskněte tlačítko [◀] nebo [▶].

Lze zadat až 3 znaky.

### 6 Potvrďte vybrané písmeno

Otáčejte ovladačem [Hlasitost] a zatlačte na jeho střed, je-li zobrazena požadovaná položka. Vyberte "DONE".

Spustte hledání. Po dokončení vyhledávání je znovu vybrán režim hledání hudby na pozici vybraného znaku.

Po tomto kroku je třeba procházet. Pokyny pro výběr skladby viz krok 4 části <Výběr skladby procházením iPodu> (strana 7).

### Zrušení přímého vyhledávání

Stiskněte tlačítko [SEARCH MODE].



- Lze zadat znaky abecedy (A až Z), znaky číslic (0 až 9) a "\*" .
- "\*" označuje znaky jiné, než znaky abecedy a znaky číslic. Zadáte-li "\*" jako první, nelze zadat další znaky.
- Pokud první znak řetězce v režimu přímého vyhledávání začíná členem "a", "an" nebo "the", je název hledán bez členu.

## Související vyhledávání

Slouží k vyhledávání hudby stejného interpreta nebo žánru, který se přehrává. (Pouze hudba)

### 1 Přehrajte hudbu v iPodu

### 2 Stiskněte tlačítko [SEARCH MODE].

### 3 Vstupte do režimu souvisejícího vyhledávání

Otáčejte ovladačem [Hlasitost] a zatlačte na jeho střed, je-li zobrazena požadovaná položka. Vyberte "Related Search".

### 4 Výběr položky procházení

Otáčejte ovladačem [Hlasitost] a stiskněte jej, když se zobrazí požadovaná položka procházení.

Displej	Prochází hudbu
"Search Artist"	Zobrazí album stejného interpreta.
"Search Album"	Zobrazí album, které obsahu přehrávanou hudbu.
"Search Genre"	Zobrazí interpreta stejného žánru.
"Search Composer"	Zobrazí album obsahující hudbu vytvořenou stejným skladatelem.

Po tomto kroku je třeba procházet. Pokyny pro výběr skladby viz krok 4 části <Výběr skladby procházením iPodu> (strana 7).

### Zrušení souvisejícího vyhledávání

Stiskněte tlačítko [SEARCH MODE].



- Související hledání nelze provést během přehrávání videosouboru.
- Když přehrávaná hudba nemá žádné informace o procházených položkách nebo když nebyla nalezena žádná hudba, zobrazí se "Not Found".

## Hledání podle abecedy

Můžete vybrat skladbu podle abecedy. Tato funkce prohledává skladby, které v názvu vyhledávané položky (interpret, album, atd.) obsahují zvolené znaky.

### 1 Výběr zdroje iPodu

### 2 Vstupte do režimu procházení

Stiskněte tlačítko [MENU].

Otáčejte ovladačem [Hlasitost] a zatlačte na jeho střed, je-li zobrazena požadovaná položka. Vyberte "Music" nebo "Videos" > kategorie > položka procházení.

### 3 Vstupte do režimu vyhledávání podle abecedy

Stiskněte tlačítko [SEARCH MODE].

Otáčejte ovladačem [Hlasitost] a zatlačte na jeho střed, je-li zobrazena požadovaná položka. Vyberte "Alphabet Search".

### 4 Vyhledejte položku

Typ procesu	Proces
Vyhledejte znak	Stiskněte tlačítko [DISP] nebo [TI].
Pohyb mezi položkami	Otočte ovladačem [Hlasitost].
Výběr položky	Stiskněte ovladač [Hlasitost].
Návrat na předchozí položku	Stiskněte tlačítko [MENU].

### Zrušení hledání podle abecedy

Stiskněte tlačítko [SEARCH MODE].



- Doba potřebná pro hledání podle abecedy může být v závislosti na počtu skladeb nebo položek v iPodu velmi dlouhá.
- Pokud první znak řetězce v režimu hledání podle abecedy začíná členem "a", "an" nebo "the", je název hledán bez členu.

## Hledání přeskokováním

Můžete posouvat nahoru nebo dolů podle počtu vybraných vyhledávaných položek, takže můžete rychle měnit polohu zobrazení.

### 1 Výběr zdroje iPodu

### 2 Vstupte do režimu procházení

Stiskněte tlačítko [MENU].

Otáčejte ovladačem [Hlasitost] a zatlačte na jeho střed, je-li zobrazena požadovaná položka. Vyberte "Music" nebo "Videos" > kategorie > položka procházení.

### 3 Vstupte do režimu vyhledávání přeskokováním

Stiskněte tlačítko [SEARCH MODE].

Otáčejte ovladačem [Hlasitost] a zatlačte na jeho střed, je-li zobrazena požadovaná položka. Vyberte "Skip Search".

### 4 Vyhledejte položku

Typ procesu	Proces
Pohyb mezi položkami	Otočte ovladačem [Hlasitost].
Výběr položky	Stiskněte ovladač [Hlasitost].
Hledání přeskokováním	Stiskněte tlačítko [DISP] nebo [TI]. Držte tlačítko stisknuté po dobu 3 sekund nebo déle a bez ohledu na nastavení budete přeskokovat skladby po 10 %.
Slouží k nastavení poměru přeskočení	Stiskněte tlačítko [◀◀] nebo [▶▶].
Návrat na předchozí položku	Stiskněte tlačítko [MENU].

### Zrušení vyhledávání přeskokováním

Stiskněte tlačítko [SEARCH MODE].



- Nastavte poměr pomocí "Skip Search" v části <Nastavení iPodu> (strana 8).

# Používání iPodu/iPhonu

## Můj seznam skladeb

Umožňuje vám zaregistrovat oblíbené skladby ze seznamu skladeb v přístroji. Do seznamu skladeb můžete zaregistrovat až 30 skladeb.

### Zaregistrování skladeb do seznamu skladeb

#### 1 Přehrajte skladbu, kterou chcete zaregistrovat

#### 2 Stiskněte tlačítko [SEARCH MODE].

#### 3 Zaregistrujte skladbu

Otáčejte ovladačem [Hlasitost] a zatlačte na jeho střed, je-li zobrazena požadovaná položka. Vyberte "Register My Playlist".

Zobrazí se "## Stored (registrační číslo)".



- Vytvoříte si seznam skladeb ze skladeb uložených na jednom iPodu. Pokud se pokusíte zaregistrovat skladbu uloženou na jiném iPodu, zobrazí se "No Information" a poté "ALL Delete?". se zobrazí. Výběrem "YES" odstraníte seznam skladeb, když chcete vytvořit nový.
- Skladbu zobrazenou v režimu Vyhledávání hudby můžete zaregistrovat stejným způsobem. Pokyny pro používání funkce vyhledávání hudby viz <Výběr skladby procházením iPodu> (strana 7).
- Pokud se pokusíte zaregistrovat 31. skladbu, zobrazí se zpráva "Memory Full" a registraci nebude možné provést. Chcete-li registraci provést, odstraňte nepotřebnou skladbu.
- Podcasty neregistrujte. Skladby, které nechcete registrovat, se mohou zaregistrovat nebo nemusí přehrávání správně pracovat.

### Přehrávání skladby ze seznamu skladeb

#### 1 Stiskněte tlačítko [SEARCH MODE].

#### 2 Vstupte do režimu Můj seznam skladeb

Otáčejte ovladačem [Hlasitost] a zatlačte na jeho střed, je-li zobrazena požadovaná položka. Vyberte "Recall My Playlist".

#### 3 Přehrajte skladbu v seznamu skladeb

Otáčejte ovladačem [Hlasitost] a zatlačte na jeho střed, je-li zobrazena požadovaná položka. Vyberte skladbu, kterou chcete přehrát.



- VYPNUTÍM ACC nebo napájení bude režimu Můj seznam skladeb zrušen.
- Konec skladby, bez sekundového nebo delšího ticha na konci skladby, nemusí být přehrán.
- Během přehrávání skladby ze seznamu skladeb nelze provést náhodné přehrávání.

### Odstranění skladeb ze seznamu skladeb

#### 1 Stiskněte tlačítko [SEARCH MODE].

#### 2 Vstupte do režimu odstranění seznamu skladeb

Otáčejte ovladačem [Hlasitost] a zatlačte na jeho střed, je-li zobrazena požadovaná položka. Vyberte "Delete My Playlist".

#### 3 Otáčejte ovladačem [Hlasitost] a zatlačte na jeho střed, je-li zobrazena požadovaná položka. Vyberte "Delete One" nebo "Delete All".

Výběrem "Delete All" přejdete na krok 5 a všechny skladby jsou odstraněny.

#### 4 Otáčejte ovladačem [Hlasitost] a zatlačte na jeho střed, je-li zobrazena požadovaná položka. Vyberte skladbu, kterou chcete odstranit.

#### 5 Otáčejte ovladačem [Hlasitost] a zatlačte na jeho střed, je-li zobrazena požadovaná položka. Vyberte "YES".

Zobrazí se "Completed".



- Všechny skladby v seznamu skladeb můžete rovněž odstranit výběrem možnosti "Delete My Playlist", která je popsána v <Nastavení iPodu> (strana 8).
- Pokud připojíte jiný iPod, než který je zaregistrován do Mého seznamu skladeb, možnosti "Delete One" a "Delete All" se nezobrazí a všechny skladby budou odstraněny.



# Ovládání zařízení USB/ vnitřní paměti

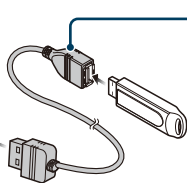
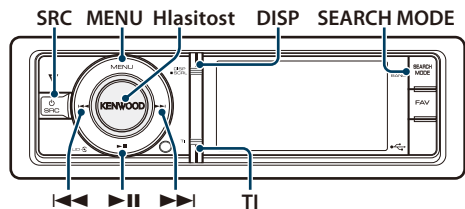

Pokud připojujete USB zařízení, doporučujeme použít CA-U1EX (volitelné příslušenství).

## Základní obsluha

### Přehrávání zařízení USB

#### • Připojení zařízení USB

Po připojení se zdroj automaticky přepne a spustí se přehrávání skladby.

#### • Výběr zdroje USB/ vnitřní paměti

Stiskněte tlačítko [SRC]. Otáčejte ovladačem [Hlasitost] a zatlačte na jeho střed, je-li zobrazena požadovaná položka.

Vyberte zobrazení "USB" nebo "Int.Mem.."

☞ Režim výběru SRC 2: Opakovaným stisknutím tlačítka [SRC] se rovněž přepíná zdroj.

### Přesun na další složku (vyjma média Music Editor)

Stiskněte tlačítko [SEARCH MODE].

### Výběr skladby

Stiskněte tlačítko [◀◀] nebo [▶▶].

### Rychle vpřed a rychle vzad

Stiskněte a podržte tlačítko [◀◀] nebo [▶▶].

### Pozastavení a přehrávání

Stisknutím tlačítka [▶II] pozastavíte nebo obnovíte přehrávání.

### Vyjmutí zařízení USB

Stiskněte tlačítko [▶II] na dobu alespoň 2 sekund.

Jednotka přejde do režimu USB REMOVE (zobrazí se "USB REMOVE") a zařízení USB lze bezpečně vyjmout.

### Výběr zařízení USB

Při použití rozbočovače USB nemusí být zařízení USB rozpoznáno. Přepněte na zařízení, které má být připojeno.

#### 1. Vstupte do režimu seznamu nabídky

Stiskněte tlačítko [MENU].

#### 2. Otáčejte ovladačem [Hlasitost] a zatlačte na jeho střed, je-li zobrazena požadovaná položka.

### Vyberte "Port Up".

Zopakováním těchto kroků přepněte na zařízení, které má být připojeno.

### Hledání jednotky multifunkční čtečky karet

Výběr zařízení vloženého do čtečky pro více karet.

#### 1. Vstupte do režimu seznamu nabídky

Stiskněte tlačítko [MENU].

#### 2. Výběr jednotky

Otáčejte ovladačem [Hlasitost] a zatlačte na jeho střed, je-li zobrazena požadovaná položka.

Vyberte "Drive Select" > "Drive#".

### Přepínání zobrazení

Stisknutím tlačítka [DISP] vyberte režim zobrazení.

Slouží k výběru režimu malé grafiky, velké grafiky, videa nebo hodin.

☞ Režim Video se zobrazí pouze po zatažení ruční brzdy.

Příklad zobrazení režimu malé grafiky



① Informace o písni (viz <Přizpůsobení zobrazení> (strana 34))

② Čas přehrávání a číslo souboru

③ Indikátor formátu souboru

④ Grafika alba

⑤ Indikátor režimu přehrávání (viz <Položky indikátorů na displeji> (strana 64))

### O vnitřní paměti

Zvukové soubory, videosoubory nebo soubory s obrázky lze ukládat zkopírováním ze zařízení USB.

- Integrovaná paměť flash: 512 MB

## Vyhledávání souboru

Výběr souboru, který chcete poslouchat, z aktuálně přehrávaného zařízení.

### Zdroj zařízení USB/ vnitřní paměť

Displej	Položky
"USB List"/ "Internal Memory List"	Složka nebo seznam souborů.

### Médium Music Editor

Displej	Položky
"Music"	
"Playlists"	Seznamy skladeb
"Artists"	Interpreti
"Albums"	Alba
"Songs"	Skladby
"Genres"	Žánry

#### 1 Výběr zdroje USB/ vnitřní paměti

#### 2 Vstupte do režimu seznamu nabídky

Stiskněte tlačítko [MENU].

#### 3 Otáčejte ovladačem [Hlasitost] a zatlačte na jeho střed, je-li zobrazena požadovaná položka. Vyberte "USB List", "Internal Memory List" nebo "Music".

#### 4 Vyberte soubor

Typ procesu	Proces
Pohyb mezi položkami	Otočte ovladačem [Hlasitost].
Výběr položky	Stiskněte ovladač [Hlasitost].
O stránku nahoru nebo dolů	Stiskněte tlačítko [DISP] nebo [TI]. Stisknutím a podržením tlačítka [DISP] nebo [TI] alespoň 1 sekundu můžete posouvat stránku souvisle. Dalším stisknutím tlačítka zastavíte posouvání.
Návrat na předchozí položku	Stiskněte tlačítko [MENU].
Návrat na hlavní nabídku	Stiskněte a podržte tlačítko [MENU] alespoň 1 sekundu.

➤ Například: Vyhledávání 🎵.

Vyberte "USB List" > [1] > [2] > 🎵

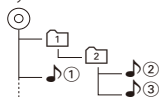

### Zrušení režimu seznamu nabídky

Stiskněte a podržte tlačítko [MENU] alespoň 1 sekundu a potom jej znovu krátce stiskněte.



- Při vyhledávání skladby v režimu vyhledávání souboru si jednotka po vyhledání zapamatuje pozici přehrávané

skladby. Chcete-li po vyhledání skladby nastavit odlišnou položku nabídky, stisknutím a podržením tlačítka [MENU] alespoň 1 sekundu přejděte na první úroveň.

### Poznámky

#### • Zobrazení souborů s obrázky

Přehrávání zvukového souboru bude pokračovat, i když je během přehrávání vybrán soubor s obrázkem. Stisknutím tlačítka [◀◀] nebo [▶▶] lze přepínat mezi soubory s obrázky.

- Obrázek nemůže být zobrazen, pokud zařízení USB obsahuje pouze soubory obrázků. Použijte zařízení USB, které obsahuje hudební nebo video soubory a současně soubory obrázků.

### Funkce média Music Editor

## Hledání přeskokováním

Můžete posouvat nahoru nebo dolů podle počtu vybraných vyhledávaných položek, takže můžete rychle měnit polohu zobrazení.

#### 1 Výběr zdroje USB

#### 2 Vstupte do režimu vyhledávání souboru

Stiskněte tlačítko [MENU].

Otáčejte ovladačem [Hlasitost] a zatlačte na jeho střed, je-li zobrazena požadovaná položka. Vyberte "Music" ► položku.

#### 3 Vstupte do režimu vyhledávání přeskokováním

Stiskněte tlačítko [SEARCH MODE].

#### 4 Vyhledejte položku

Typ procesu	Proces
Pohyb mezi položkami	Otočte ovladačem [Hlasitost].
Výběr položky	Stiskněte ovladač [Hlasitost].
Hledání přeskokováním	Stiskněte tlačítko [DISP] nebo [TI]. Držte tlačítko stisknuté po dobu 3 sekund nebo déle a bez ohledu na nastavení budete přeskokovat skladby po 10 %.
Slouží k nastavení poměru přeskočení	Stiskněte tlačítko [◀◀] nebo [▶▶].
Návrat na předchozí položku	Stiskněte tlačítko [MENU].

Po tomto kroku vyberte skladbu podle kroku 4 části <Vyhledávání souboru> (strana 15).

### Zrušení vyhledávání přeskokováním

Stiskněte tlačítko [SEARCH MODE].



- Nastavte poměr pomocí "Skip Search" v části <Nastavení USB> (strana 16).

# Ovládání zařízení USB/ vnitřní paměti

## Režim přehrávání

Můžete vybrat režim přehrávání, například náhodné nebo opakované přehrávání.

- 1 Výběr zdroje USB/ vnitřní paměti**
- 2 Vstupte do režimu seznamu nabídky**  
Stiskněte tlačítko [MENU].
- 3 Otáčejte ovladačem [Hlasitost] a zatlačte na jeho střed, je-li zobrazena požadovaná položka.**  
Vyberte "Play Mode".
- 4 Vyberte položku nastavení**  
Otáčejte ovladačem [Hlasitost] a zatlačte na jeho střed, je-li zobrazena požadovaná položka.

Displej	Přehled
"Play Mode"	
"File Scan"	Při nastavení na "ON" přehrává postupně úvodní skladby ve složce. On <input checked="" type="checkbox"/> / Off <input type="checkbox"/>
"Folder Random"	Při nastavení na "ON" přehrává nahodile hudbu ze složky. On <input checked="" type="checkbox"/> / Off <input type="checkbox"/>
"All Random" <sup>*1</sup>	Když je tato položka nastavena na "ON", přehrává náhodně všechny skladby v zařízení USB. On <input checked="" type="checkbox"/> / Off <input type="checkbox"/>
"File Repeat"	Při nastavení na "ON" přehrává opakovaně skladbu. On <input checked="" type="checkbox"/> / Off <input type="checkbox"/>
"Folder Repeat" <sup>*1</sup>	Při nastavení na "ON" přehrává opakovaně hudbu ze složky. On <input checked="" type="checkbox"/> / Off <input type="checkbox"/>

( \_\_ : Tovární nastavení)

<sup>\*1</sup> Nelze vybrat při používání média Music Editor.

- 5 Provedte nastavení**  
Stiskněte ovladač [Hlasitost].
- 6 Ukončení režimu seznamu nabídky**  
Stiskněte a podržte tlačítko [MENU] alespoň 1 sekundu a potom jej znovu krátce stiskněte.

*Funkce dálkového ovládání*

## Přímé vyhledávání skladeb

Vyhledávání hudby zadáním čísla souboru.

- 1 Vstupte do režimu přímého vyhledávání hudby**  
Stiskněte tlačítko [DIRECT] na dálkovém ovládání.
- 2 Zadejte číslo skladby**  
Stiskněte číselná tlačítka na dálkovém ovládání.
- 3 Vyhledává melodii**  
Stiskněte tlačítko [◀◀] nebo [▶▶].

## Zrušení přímého vyhledávání hudby

Stiskněte tlačítko [DIRECT].



- Během přehrávání média "Music Editor", náhodného přehrávání nebo přehledového přehrávání nelze použít přímé vyhledávání hudby.

## Nastavení USB

Můžete vybrat následující položky nastavení USB.

- 1 Výběr zdroje USB**
- 2 Vstupte do režimu seznamu nabídky**  
Stiskněte tlačítko [MENU].
- 3 Otáčejte ovladačem [Hlasitost] a zatlačte na jeho střed, je-li zobrazena požadovaná položka.**  
Vyberte "Settings".
- 4 Vyberte položku nastavení**  
Otáčejte ovladačem [Hlasitost] a zatlačte na jeho střed, je-li zobrazena požadovaná položka.

Displej	Přehled
"Settings"	
"Skip Search" <sup>*1</sup>	Slouží k nastavení poměru přeskočení funkce <Hledání přeskokováním> (strana 15) "0.5%" / "1%" / "5%" / "10%"
"Device F/W Version"	Zobrazte verzi firmwaru této jednotky.
"Device F/W Update"	Aktualizuje firmwaru. Informace o aktualizaci budou podle potřeby uvedeny na následující adrese URL. www.kenwood.com/cs/ce/

( \_\_ : Tovární nastavení)

<sup>\*1</sup> Lze vybrat při používání média Music Editor.

- 5 Ukončení režimu seznamu nabídky**  
Stiskněte a podržte tlačítko [MENU] alespoň 1 sekundu a potom jej znovu krátce stiskněte.



- Nastavení položky "Skip Search" v části <Nastavení iPodu> (strana 8) a v části <Nastavení USB> (strana 16) jsou vždy stejná. Změna jednoho nastavení se projeví na druhém nastavení.



## Kopírování z USB zařízení

Zkopírujte soubory a složky ze zařízení USB do vnitřní paměti.

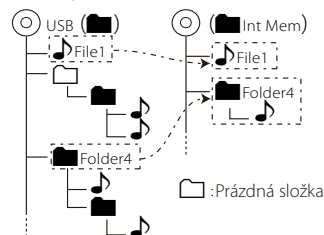

### 1 Výběr zdroje USB

Stiskněte tlačítko [SRC]. Otáčejte ovladačem [Hlasitost] a zatlačte na jeho střed, je-li zobrazena požadovaná položka.

Vyberte zobrazení "USB".

☞ Režim výběru SRC 2: Opakovaným stisknutím tlačítka [SRC] se rovněž přepíná zdroj.

### 2 Vstupte do režimu seznamu nabídek

Stiskněte tlačítko [MENU].

### 3 Aktivujte režim kopírování

Otáčejte ovladačem [Hlasitost] a zatlačte na jeho střed, je-li zobrazena požadovaná položka. Vyberte "Copy from USB".

### 4 Výběr souboru nebo složky pro kopírování

Typ procesu	Proces
Pohyb mezi položkami	Otočte ovladačem [Hlasitost].
Výběr položky	Stiskněte ovladač [Hlasitost].
Vysokorychlostní vyhledávání	Stiskněte tlačítko [DISP] nebo [TI].
Návrat na předchozí položku	Stiskněte tlačítko [MENU].
Návrat na hlavní nabídku	Stiskněte a podržte tlačítko [MENU] alespoň 1 sekundu a potom jej znovu krátce stiskněte.

### 5 Určení vybraného souboru nebo složky

Stiskněte knoflík [Hlasitost] po dobu alespoň 3 sekundy.

### 6 Spusťte kopírování

Otáčejte ovladačem [Hlasitost] a zatlačte na jeho střed, je-li zobrazena požadovaná položka. Vyberte "OK".

Po dokončení kopírování se zobrazí "Completed".

☞ Zrušení kopírování

1. Stiskněte ovladač [Hlasitost].
2. Otáčejte ovladačem [Hlasitost] a zatlačte na jeho střed, je-li zobrazena požadovaná položka. Vyberte "YES".

## 7 Ukončete režim kopírování

Otáčejte ovladačem [Hlasitost] a zatlačte na jeho střed, je-li zobrazena požadovaná položka. Vyberte "EXIT".

Vrátí se na krok 3, pokud je vybráno "NEXT".



- Pokud je vybrána složka, budou zkopírovány soubory ve složce. Podložky se nekopírují.
- Pokud existuje soubor nebo složka se stejným názvem, zobrazí se zpráva. Pokud vyberete "OK", bude přidáno číslo jako "Name\_001".
- Pokud není dostatek prostoru pro vybrané soubory nebo složky, zobrazí se "MEMORY OVER". Snižte počet souborů ke kopírování nebo v USB paměti smažte nepotřebné soubory.
- Pokud je kopírování zrušeno nebo pokud během kopírování dojde místo, soubory zkopírované do tohoto bodu zůstanou.
- Zobrazené místo je hrubý odhad. Skutečná velikost může být větší nebo menší.
- Zvukové soubory s DRM lze kopírovat, ale nelze je přehrávat.
- V závislosti na přehrávači digitálního zvuku nemusí být možné kopírovat soubory.
- Když jsou kopírovány soubory z média Music Editor, zkopírované zvukové soubory jsou přehrávány jako normální zvukový soubor. Není možné vybírat písně pomocí funkce média Music Editor.
- Pokud během kopírování nastartujete motor, může dojít ke ztrátě souborů.
- Kopírujte se spuštěným motorem.
- Soubor ve vnitřní paměti nelze kopírovat na jiné médium.
- Při přijetí telefonního volání hands-free během kopírování souborů ze zařízení USB bude kopírování zastaveno.
- Při kopírování nebo mazání lze používat pouze následující ovládací prvky:
  - Hlasitost
  - Atenuátor
  - Power off (Vypnout)

### Když je kopírování přerušeno

Pokud je ACC během kopírování vypnuto, při dalším zapnutí ACC (funkce Resume) se zobrazí obrazovka s žádostí o potvrzení, zda chcete pokračovat v kopírování.

#### 1 Když se zobrazí "Continue USB Copy?".

#### 2 Nastartujte motor a potom vyberte "YES".

#### 3 Stiskněte ovladač [Hlasitost].

Kopírování bude obnoveno.

# Ovládání zařízení USB/ vnitřní paměti

Funkce zdroje vnitřní paměti

## Odstranění souborů v paměti

Odstranění souborů v paměti.

Displej	Položky
"Settings"	
"Internal Memory Delete"	Odstraňte složku nebo soubor.
"Internal Memory Format"	Chcete-li odstranit všechny soubory uložené ve vnitřní paměti, proveďte formátování.

### Formátovat vnitřní paměť

#### 1 Výběr zdroje vnitřní paměti

Stiskněte tlačítko [SRC]. Otáčejte ovladačem [Hlasitost] a zatlačte na jeho střed, je-li zobrazena požadovaná položka.

Vyberte zobrazení "Int.Mem."

↻ Režim výběru SRC 2: Opakovaným stisknutím tlačítka [SRC] se rovněž přepíná zdroj.

#### 2 Vstupte do režimu seznamu nabídky

Stiskněte tlačítko [MENU].

#### 3 Vstup do režimu formátování vnitřní paměti

Otáčejte ovladačem [Hlasitost] a zatlačte na jeho střed, je-li zobrazena požadovaná položka. Vyberte "Settings" > "Internal Memory Format".

#### 4 Otáčejte ovladačem [Hlasitost] a zatlačte na jeho střed, je-li zobrazena požadovaná položka. Vyberte "YES".

#### 5 Ukončení režimu seznamu nabídky

Stiskněte a podržte tlačítko [MENU] alespoň 1 sekundu a potom jej znovu krátce stiskněte.

### Odstranění souboru nebo složky

#### 1 Výběr zdroje vnitřní paměti

#### 2 Vstupte do režimu seznamu nabídky

Stiskněte tlačítko [MENU].

#### 3 Aktivujte režim mazání

Otáčejte ovladačem [Hlasitost] a zatlačte na jeho střed, je-li zobrazena požadovaná položka. Vyberte "Settings" > "Internal Memory Delete".

#### 4 Výběr souboru nebo složky pro odstranění

Typ procesu	Proces
Pohyb mezi položkami	Otočte ovladačem [Hlasitost].
Výběr položky	Stiskněte ovladač [Hlasitost].
Vysokorychlostní vyhledávání	Stiskněte tlačítko [DISP] nebo [TI].
Návrat na předchozí položku	Stiskněte tlačítko [MENU].
Návrat na hlavní nabídku	Stiskněte a podržte tlačítko [MENU] alespoň 1 sekundu a potom jej znovu krátce stiskněte.

#### 5 Určení vybraného souboru nebo složky

Stiskněte knoflík [Hlasitost] po dobu alespoň 3 sekundy.

#### 6 Spusťte mazání

Otáčejte ovladačem [Hlasitost] a zatlačte na jeho střed, je-li zobrazena požadovaná položka. Vyberte "OK".

Po dokončení odstranění se zobrazí "Completed".

↻ Zrušení mazání

1. Stiskněte ovladač [Hlasitost].

2. Otáčejte ovladačem [Hlasitost] a zatlačte na jeho střed, je-li zobrazena požadovaná položka. Vyberte "YES".

#### 7 Ukončení režimu odstraňování

Otáčejte ovladačem [Hlasitost] a zatlačte na jeho střed, je-li zobrazena požadovaná položka. Vyberte "EXIT".

Vrátí se na krok 4, pokud je vybráno "NEXT".

*Funkce zdroje USB nebo vnitřní paměti*

## Zobrazení souboru s obrázkem

V tomto přístroji můžete vybrat a zobrazit soubor s obrázkem.

### 1 Výběr zdroje USB nebo vnitřní paměti

### 2 Výběr souboru obrázků

Viz <Vyhledávání souboru> (strana 15) a vyberte soubor s obrázkem, který se má zobrazit.

1. Stiskněte tlačítko [MENU].
2. Otáčejte ovladačem [Hlasitost] a zatlačte na jeho střed, je-li zobrazena požadovaná položka.  
Vyberte "USB List" nebo "Internal Memory List" > složka > soubor obrázků.

### Pokyny pro výběr souboru

Stiskněte tlačítko [◀◀] nebo [▶▶].

### Prezentace

### 1 Vstupte do režimu seznamu nabídky

Stiskněte tlačítko [MENU].

☞ Pokud je v tomto kroku zobrazena první úroveň hierarchie, přeskočte krok 2 a přejděte na krok 3.

### 2 Stisknutím a podržením tlačítka [MENU]

alespoň 1 sekundu přejděte na první úroveň hierarchie.

### 3 Výběr prezentace

Otáčejte ovladačem [Hlasitost] a zatlačte na jeho střed, je-li zobrazena požadovaná položka. Vyberte "Slide" > "START" nebo "STOP".

### 4 Ukončení režimu seznamu nabídky

Stiskněte a podržte tlačítko [MENU] alespoň 1 sekundu a potom jej znovu krátce stiskněte.

### Zrušení souboru obrázků

Stiskněte tlačítko [DISP].



- Přehrávání zvukového souboru bude pokračovat, i když je během přehrávání vybrán soubor obrázků. Chcete-li ovládat zvukové soubory, zrušte zobrazení souboru obrázků.
- Pokud je spuštěno přehrávání souborů obrázků během přehrávání souboru videa, přehrávání videa se zastaví.
- Režim Snímek se zobrazí pouze po zatažení ruční brzd.

*Funkce zdroje USB nebo vnitřní paměti*

## Stahování tapety

Stažený obrázek lze použít pro zobrazení tohoto zařízení.

### 1 Připojení zařízení USB

Připojte zařízení USB obsahující soubory, které chcete stáhnout do tohoto zařízení.

☞ Soubor obrázků lze stáhnout z vnitřní paměti.

### 2 Vyberte soubory určené k načtení

Viz <Vyhledávání souboru> (strana 15) a vyberte soubor obrázků, který se má stáhnout.

1. Stiskněte tlačítko [MENU].
2. Otáčejte ovladačem [Hlasitost] a zatlačte na jeho střed, je-li zobrazena požadovaná položka.  
Vyberte "USB List" nebo "Internal Memory List" > složka > soubor obrázků.

### 3 Vstupte do režimu seznamu nabídky

Stiskněte tlačítko [MENU].

☞ Pokud je v tomto kroku zobrazena první úroveň hierarchie, přeskočte krok 4 a přejděte na krok 5.

### 4 Stisknutím a podržením tlačítka [MENU]

alespoň 1 sekundu přejděte na první úroveň hierarchie.

### 5 Spustěte načítání

Otáčejte ovladačem [Hlasitost] a zatlačte na jeho střed, je-li zobrazena požadovaná položka. Vyberte "Save as Wallpaper".

Po dokončení stahování se zobrazí "Completed".

### 6 Ukončení režimu seznamu nabídky

Stiskněte a podržte tlačítko [MENU] alespoň 1 sekundu a potom jej znovu krátce stiskněte.

### Nastavení staženého obrázků jako tapety

Stisknutím tlačítka [DISP] vyberte režim malé grafiky.

Nastavte „Graphic Select“ v části <Přizpůsobení zobrazení> (strana 34).



- Tapetu (soubor obrázků) nelze stáhnout během prezentace. Zrušte prezentaci a potom stáhněte tapetu.
- Během stahování nová tapeta nahradí aktuálně staženou tapetu. Stažené obrázky nelze žádným způsobem odstranit.

# Ovládání měniče disků (volitelně)

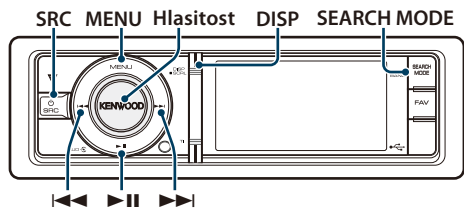

## Základní obsluha

### Vyberte zdroj měniče disků CD

Stiskněte tlačítko [SRC]. Otáčejte ovladačem [Hlasitost] a zatlačte na jeho střed, je-li zobrazena požadovaná položka.

Vyberte zobrazení "CD CH".

☛ Režim výběru SRC 2: Opakovaným stisknutím tlačítka [SRC] se rovněž přepíná zdroj.

### Přechod na další disk

Stiskněte tlačítko [SEARCH MODE].

### Výběr skladby

Stiskněte tlačítko [◀◀] nebo [▶▶].

### Rychle vpřed a rychle vzad

Stiskněte a podržte tlačítko [◀◀] nebo [▶▶].

### Pozastavení a přehrávání

Stisknutím tlačítka [▶II] pozastavíte nebo obnovíte přehrávání.

### Přepínání zobrazení

Stisknutím tlačítka [DISP] vyberte režim zobrazení.

Slouží k výběru informací nebo hodin.

Příklad režimu zobrazení informací



- ① Informace o písni (viz <Přizpůsobení zobrazení> (strana 34))
- ② Čas přehrávání a číslo stopy
- ③ Indikátor režimu přehrávání (viz <Položky indikátorů na displeji> (strana 64))

## Režim přehrávání

Můžete vybrat režim přehrávání, například náhodné nebo opakované přehrávání.

### 1 Vyberte zdroj měniče disků CD

### 2 Vstupte do režimu seznamu nabídky

Stiskněte tlačítko [MENU].

### 3 Otáčejte ovladačem [Hlasitost] a zatlačte na jeho střed, je-li zobrazena požadovaná položka. Vyberte "Play Mode".

### 4 Vyberte položku nastavení

Otáčejte ovladačem [Hlasitost] a zatlačte na jeho střed, je-li zobrazena požadovaná položka.

Displej	Přehled
"Play Mode"	
"Track Scan"	Při nastavení na "ON" přehrává postupně úvod skladeb na disku. On <input checked="" type="checkbox"/> / Off <input type="checkbox"/>
"Disc Random"	Při nastavení na "ON" přehrává nahodile hudbu z disku. On <input checked="" type="checkbox"/> / Off <input type="checkbox"/>
"Magazine Random"	Při nastavení na "ON" přehrává nahodile hudbu z měniče disků. On <input checked="" type="checkbox"/> / Off <input type="checkbox"/>
"Track Repeat"	Při nastavení na "ON" přehrává opakovaně skladbu. On <input checked="" type="checkbox"/> / Off <input type="checkbox"/>
"Disc Repeat"	Při nastavení na "ON" přehrává opakovaně hudbu z disku. On <input checked="" type="checkbox"/> / Off <input type="checkbox"/>

( \_ : Tovární nastavení)

### 5 Proveďte nastavení

Stiskněte ovladač [Hlasitost].

### 6 Ukončení režimu seznamu nabídky

Stiskněte a podržte tlačítko [MENU] alespoň 1 sekundu a potom jej znovu krátce stiskněte.

*Funkce dálkového ovládání*

## **Přímé vyhledávání skladeb**

---

Vyhledávání hudby zadáním čísla stopy.

### **1 Vstupte do režimu přímého vyhledávání hudby**

Stiskněte tlačítko [DIRECT] na dálkovém ovládání.

### **2 Zadejte číslo skladby**

Stiskněte číselná tlačítka na dálkovém ovládání.

### **3 Vyhledává melodii**

Stiskněte tlačítko [◀◀] nebo [▶▶].

### **Zrušení přímého vyhledávání hudby**

Stiskněte tlačítko [DIRECT].



- Přímé vyhledávání hudby nelze provést během přehrávání náhodného přehrávání nebo přehledového přehrávání.

*Funkce měniče disků s dálkovým ovládáním*

## **Přímé vyhledání disku**

---

Vyhledávání disku vložení čísla disku.

### **1 Vstupte do režimu přímého vyhledávání disku**

Stiskněte tlačítko [DIRECT] na dálkovém ovládání.

### **2 Vložte číslo disku**

Stiskněte číselná tlačítka na dálkovém ovládání.

### **3 Vyhledává disk**

Stiskněte tlačítko [FM+] nebo [AM-].

### **Deaktivace Přímého vyhledávání disku**

Stiskněte tlačítko [DIRECT].



- Přímé vyhledávání disku nelze provádět během náhodného nebo přehledového přehrávání.
- Pro výběr disku 10 zadejte "0".

# Obsluha ladění

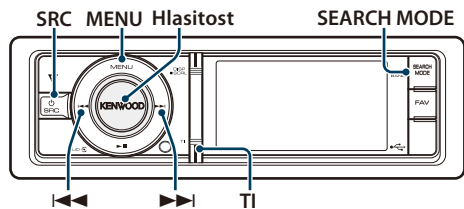

## Základní obsluha

### Výběr zdroje tuneru

Stiskněte tlačítko [SRC]. Otáčejte ovladačem [Hlasitost] a zatlačte na jeho střed, je-li zobrazena požadovaná položka.

Vyberte zobrazení "TUNER".

☞ Režim výběru SRC 2: Opakovaným stisknutím tlačítka [SRC] se rovněž přepíná zdroj.

### Výběr přijímaného pásma

Stiskněte tlačítko [SEARCH MODE].

Stisknutím tohoto tlačítka přepnete přijímané pásmo (FM1, FM2, FM3, AM).

### Výběr přijímané stanice

Stiskněte tlačítko [◀◀] nebo [▶▶].

☞ Podrobné informace o výběru stanic se zadávají v "Seek Mode" v části <Nastavení tuneru> (strana 22).

### Dopravní informace

Stiskněte tlačítko [TI].

ZAPÍNA nebo VYPÍNA funkci dopravních informací. Když je tato funkce zapnuta, aktivuje se indikátor "TI".

Pokud bude zahájeno dopravní vysílání, když je tato funkce zapnutá, zobrazí se "Traffic INFO" a budou přijímány dopravní informace.

☞ Pokud je během příjmu dopravních informací upravena hlasitost, upravená hlasitost se automaticky zapamatuje. Zapamatovaná hlasitost bude použita při příštím zapnutí funkce Dopravní informace.

### Přepínání zobrazení

Stisknutím tlačítka [DISP] vyberte režim zobrazení.

Slouží k výběru informací nebo hodin.

Příklad režimu zobrazení informací

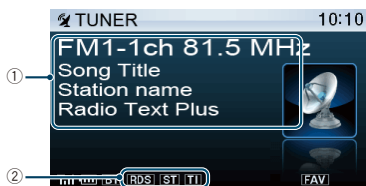

- ① Informace o stanici (viz <Přizpůsobení zobrazení> (strana 34))
- ② Stavový indikátor (viz <Položky indikátorů na displeji> (strana 64))

## Nastavení tuneru

Můžete vybrat následující položky nastavení tuneru.

- 1 Vyberte zdroj rádia**
- 2 Vstupte do režimu seznamu nabídky**  
Stiskněte tlačítko [MENU].
- 3 Otáčejte ovladačem [Hlasitost] a zatlačte na jeho střed, je-li zobrazena požadovaná položka. Vyberte "Settings".**
- 4 Vyberte položku nastavení, kterou chcete upravit**  
Otáčejte ovladačem [Hlasitost] a zatlačte na jeho střed, je-li zobrazena požadovaná položka.

Displej	Přehled
"Settings"	
"Local Seek"	V automatickém vyhledávání budou naladěny pouze stanice s dobrým signálem. "ON"/"OFF"
"Seek Mode"	Vybírá ladící režim rádia. "Auto1": Automatické vyhledávání stanic. "Auto2": Vyhledávání stanic uložených v paměti. "Manual": Běžné ruční ovládání ladění.
"Auto Memory"	Automaticky si zapamatuje 6 stanic s dobrým příjmem. "YES"/"NO"
"Forced MONO"	Omezuje šum při příjmu stereofonního vysílání jako monofonního. "ON"/"OFF"
"News"	Zapíná/vypíná funkci automatického příjmu a nastavuje zablokování vstupu zpráv. "OFF"/"00min" – "90min"
"AF"	Jakmile je příjem stanice slabý, automaticky přepíná na stanici, která vysílá stejný program na stejné RDS síti. (AF: náhradní frekvence) "ON"/"OFF"
"RDS Regional"	Nastavuje volbu přepnutí na stanici pouze v určené oblasti pomocí řízení "AF". "ON"/"OFF"

"Auto TP Seek"	Jestliže je příjem stanice s dopravními informacemi slabý, pak automaticky hledá stanici, která má lepší příjem. "ON"/"OFF"
----------------	--

( \_\_ : Tovární nastavení)

## 5 Provedte nastavení

Otáčením ovladače [Hlasitost] vyberte požadované nastavení a poté ovladač [Hlasitost] stiskněte.

## 6 Ukončení režimu seznamu nabídky

Stiskněte a podržte tlačítko [MENU] alespoň 1 sekundu a potom jej znovu krátce stiskněte.

### Poznámky

- **News (zprávy s nastavením prodlevy)**

Automaticky přijímá zprávy, jakmile začnou. Nastavte dobu, po kterou je přerušení blokováno poté, co začnou další zprávy. Změna "News 00min" na "News 90min" zapíná tuto funkci. Pokud začne vysílání zpráv a tato funkce je ZAPNUTA, zobrazí se "News" a zahájí se příjem zpráv. Jestliže bylo nastaveno "20min", příjem dalších zpráv nezačne dřív než za 20 minut. Hlasitost zpravodajství má stejnou úroveň, jako úroveň nastavení pro dopravní informace.

- **Forced MONO**

Když je tato funkce zapnutá, mohou silná elektrická pole (například z elektrického vedení) způsobit nestabilní kvalitu zvuku. V takové situaci tuto funkci vypněte.

## Paměť uložených stanic

Uložení stanice do paměti.

### 1 Vyberte rozhlasové pásmo a vyladte požadovanou rozhlasovou stanici, kterou chcete uložit do paměti předvoleb

### 2 Vstupte do režimu seznamu nabídky

Stiskněte tlačítko [MENU].

### 3 Spustíte režim předvoleb paměti

Otáčejte ovladačem [Hlasitost] a zatlačte na jeho střed, je-li zobrazena požadovaná položka. Vyberte "List & Memory".

### 4 Vyberte číslo, které chcete uložit do paměti

Otočte ovladačem [Hlasitost] a po zobrazení požadované položky jej stiskněte a podržte alespoň 2 sekundy.

Vyberte číslo předvolby.

Displej	Přehled
"List & Memory"	
"_1"	Číslo předvolby 1.
"_2"	Číslo předvolby 2.
⋮	
"_6"	Číslo předvolby 6.

# Obsluha ladění

## Automatické ukládání do paměti

Automaticky ukládá do paměti stanice s dobrým signálem.

- 1 Vyberte rozhlasové pásmo, které chcete uložit do paměti předvoleb**
- 2 Vstupte do režimu seznamu nabídky**  
Stiskněte tlačítko [MENU].
- 3 Spusťte režim automatického ukládání do paměti**  
Otáčejte ovladačem [Hlasitost] a zatlačte na jeho střed, je-li zobrazena požadovaná položka. Vyberte "Settings" > "Auto Memory".
- 4 Otevřete Automatické ukládání do paměti**  
Otáčejte ovladačem [Hlasitost] a zatlačte na jeho střed, je-li zobrazena požadovaná položka. Vyberte "YES".

Jakmile je do paměti uloženo 6 stanic, které lze přijímat, automatické ukládání do paměti se zavře.

## Vyvolání stanic z paměti

Vyvolání stanic z paměti.

- 1 Vyberte rozhlasové pásmo**
- 2 Vstupte do režimu seznamu nabídky**  
Stiskněte tlačítko [MENU].
- 3 Vyberte z paměti požadovanou stanici**  
Otáčejte ovladačem [Hlasitost] a zatlačte na jeho střed, je-li zobrazena požadovaná položka. Vyberte "List & Memory" > číslo předvolby.

*Funkce dálkového ovládání*

## Ladění přímým zadáním

Vyladte požadovanou rozhlasovou stanici zadáním frekvence.

- 1 Vyberte rozhlasové pásmo**
- 2 Aktivujte režim Ladění přímým zadáním**  
Stiskněte tlačítko [DIRECT] na dálkovém ovládání.  
Zobrazí se "----".
- 3 Zadejte frekvenci**  
Stiskněte číselná tlačítka na dálkovém ovládání.  
Příklad:

Požadovaný kmitočet	Stisknutá tlačítka
92,1 MHz (FM)	[9], [2], [1]
810 kHz (AM)	[8], [1], [0]

- 4 Vyladte zadanou frekvenci**  
Stiskněte tlačítko [◀◀] nebo [▶▶].

### Zrušení Ladění přímým zadáním

Stiskněte tlačítko [DIRECT] na dálkovém ovládání.



- Frekvenci pásma FM můžete měnit po minimálně 0,1 MHz.



## PTY (typ programu)

Volba typu programu níže a vyhledávání stanice.

Typ programu	Displej	Typ programu	Displej
Mluvené slovo	"Speech"	Ostatní hudební žánry	"Other M"
Hudba	"Music"	Počasí	"Weather"
Zprávy	"News"	Informace z finančních trhů	"Finance"
Aktuální události	"Affairs"	Programy pro děti	"Children"
Informace	"Info"	Společenský život	"Social"
Sport	"Sport"	Náboženství	"Religion"
Vzdělávací pořady	"Educate"	Program s telefonickými vstupy posluchačů	"Phone In"
Dramatická tvorba	"Drama"	Cestování	"Travel"
Kultura	"Culture"	Volný čas	"Leisure"
Věda	"Science"	Jazz	"Jazz"
Různé	"Varied"	Country	"Country"
Populární hudba	"Pop M"	Národní hudba	"Nation M"
Rock	"Rock M"	Hudba oldies	"Oldies"
Hudba lehkého žánru	"Easy M"	Lidová hudba	"Folk M"
Lehká klasická hudba	"Light M"	Dokumenty	"Document"
Vážná klasická hudba	"Classics"		

- Mluvené slovo a hudba obsažená v typech programů:  
Mluvené slovo: Položky uvedené bílými písmeny.  
Hudba: Položky uvedené černými písmeny.

### 1 Vyberte pásmo FM

Stiskněte tlačítko [SEARCH MODE].

Vyberte "FM1", "FM2" nebo "FM3".

### 2 Vstupte do režimu seznamu nabídky

Stiskněte tlačítko [MENU].

### 3 Vstup do režimu PTY

Otáčejte ovladačem [Hlasitost] a zatlačte na jeho střed, je-li zobrazena požadovaná položka. Vyberte "PTY Search".

### 4 Zvolte typ programu

Otočte ovladačem [Hlasitost].

### 5 Vyhledávání stanice s vybraným typem programu

Stiskněte tlačítko [◀◀] nebo [▶▶].

### 6 Ukončete režim PTY

Stiskněte a podržte tlačítko [MENU] alespoň 1 sekundu a potom jej znovu krátce stiskněte.



- Tuto funkci nelze použít při dopravním vysílání nebo poslechu stanic v AM pásmu.
- Pokud není nalezen vybraný typ programu, zobrazí se "No PTY". Zvolte jiný typ programu.
- Funkce se automaticky ukončí, jestliže neprovedete do 30 vteřin žádný úkon.

## Předvolba typu programu

Vložení vybraného typu programu do paměti a snadné vyvolání programu rychlou volbou.

### Předvolba typu programu

#### 1 Zvolte typ programu, který chcete uložit do paměti

Viz <PTY (typ programu)> (strana 25).

#### 2 Spustíte režim předvoleb typu programu

Stiskněte tlačítko [SEARCH MODE].

#### 3 Vyberte číslo, které chcete uložit do paměti

Otočte ovladačem [Hlasitost] a po zobrazení požadované položky jej stiskněte a podržte alespoň 2 sekundy.

Vyberte číslo předvolby.

### Vyvolání předvoleb typu programu

#### 1 Vstup do režimu PTY

Viz <PTY (typ programu)> (strana 25).

#### 2 Spustíte režim předvoleb typu programu

Stiskněte tlačítko [SEARCH MODE].

#### 3 Vyberte požadovaný typ programu v paměti

Otáčejte ovladačem [Hlasitost] a zatlačte na jeho střed, je-li zobrazena požadovaná položka. Vyberte číslo předvolby.

## Změna jazyka pro funkci PTY

Volba jazyka displeje pro typ programu.

Jazyk	Displej	Jazyk	Displej
Anglický	"English"	Norský	"Norwegian"
Španělský	"Spanish"	Portugalský	"Portuguese"
Francouzský	"French"	Švédský	"Swedish"
Holandský	"Dutch"	Německý	"German"

#### 1 Vstup do režimu PTY

Viz <PTY (typ programu)> (strana 25).

#### 2 Spustíte režim změny jazyka

Stiskněte ovladač [Hlasitost].

#### 3 Zvolte jazyk

Otáčejte ovladačem [Hlasitost] a zatlačte na jeho střed, je-li zobrazena požadovaná položka. Vyberte jazyk.

# Ovládání zvuku Bluetooth (volitelně)

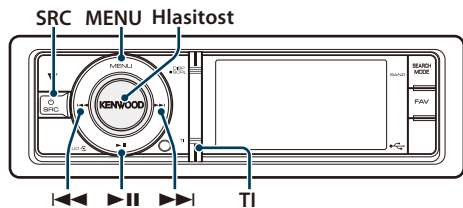

## Připojení zařízení Bluetooth

Před používáním zařízení Bluetooth je třeba připojit zařízení Bluetooth k tomuto přístroji.

### Párování (registrování ze zařízení Bluetooth)

Aby bylo možné použít přehrávač zvuku Bluetooth s touto jednotkou, musíte jej zaregistrovat (spárovat).

#### 1 Zapněte tuto jednotku

Stiskněte tlačítko [SRC].

#### 2 Zahajte registrování této jednotky pomocí zařízení Bluetooth

Pomocí zařízení Bluetooth zaregistrujte zvukový přehrávač (spárování). Vyberte "KCA-BT300"/"KCA-BT200" ze seznamu připojených přístrojů.

#### 3 Zadejte PIN kód

Zadejte PIN kód ("0000") do zařízení Bluetooth. Na zařízení Bluetooth zkontrolujte, že registrace je kompletní.

☞ PIN kód je ve výchozí konfiguraci nastaven na "0000". Tento kód můžete změnit. Viz <Registrace PIN kódu> (strana 52).

#### 4 Pomocí zařízení Bluetooth zahajte připojení Bluetooth.



- Pokud párování není úspěšné, vyzkoušejte následující postupy.
  - Kód PIN je nastaven na "0000". Viz <Registrace PIN kódu> (strana 52).
  - Vypněte a znovu zapněte napájení tohoto přístroje. A potom zkuste znovu provést párování.
  - Pokud jsou již zaregistrovány jiné zvukové přehrávače, odstraňte je. A potom zkuste znovu provést párování. Viz <Odstranění registrovaného zařízení Bluetooth> (strana 53).
- Při registrování z této jednotky viz <Zaregistrování zařízení Bluetooth> (strana 51).
- Podrobnosti o přehrávači zvuku Bluetooth, který lze připojit, viz <O přehrávači zvuku Bluetooth> v návodu na použití přístroje Bluetooth.

## Základní obsluha

### Výběr zdroje zvuku Bluetooth

Stiskněte tlačítko [SRC]. Otáčejte ovladačem [Hlasitost] a zatlačte na jeho střed, je-li zobrazena požadovaná položka.

Vyberte zobrazení "BT AUD EXT".

☞ Režim výběru SRC 2: Opakovaným stisknutím tlačítka [SRC] se rovněž přepíná zdroj.

### Pozastavení a přehrávání

Stiskněte tlačítko [▶II].

### Vyhledávání skladeb

Stiskněte tlačítko [◀◀] nebo [▶▶].

### Přepínání zobrazení

Stisknutím tlačítka [DISP] vyberte režim zobrazení.

Slouží k výběru informací nebo hodin.

Příklad režimu zobrazení informací



① Informace o písni\*<sup>1</sup>

(Pouze s připojeným KCA-BT300 (volitelně příslušenství))



- \*<sup>1</sup> Pokud přehrávač zvuku Bluetooth podporuje profil AVRCP1.3, lze zobrazit tyto položky.
- Všechny nebo některé z výše uvedených operací nelze provádět, pokud audio přehrávač Bluetooth není připraven na dálkové ovládání.
- Přepnutí mezi zdroji zvuku Bluetooth automaticky nespouští nebo neukončí přehrávání. Proveďte operaci pro zahájení nebo ukončení přehrávání.
- Některé audio přehrávače nelze ovládat dálkově nebo znovu připojit po odpojení Bluetooth. Ovládejte hlavní jednotku audio přehrávače, abyste připojili Bluetooth.



# Obsluha hands-free telefonování (volitelně)

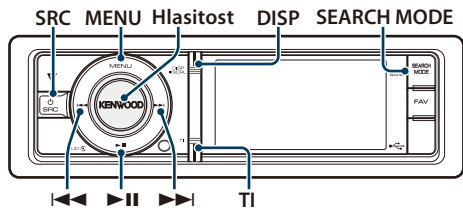

- Při registraci z této jednotky viz <Zaregistrování zařízení Bluetooth> (strana 51).
- Podrobnosti o mobilním telefonu Bluetooth s funkcí hands-free viz <O mobilním telefonu> v návodu na použití přístroje Bluetooth.

## Připojení zařízení Bluetooth

Před používáním zařízení Bluetooth je třeba připojit zařízení Bluetooth k tomuto přístroji. Je nezbytné provést následující 3 kroky.

### Krok 1. Párování (registrování ze zařízení Bluetooth)

Aby bylo možné použít zařízení Bluetooth (mobilní telefon) s tímto zařízením, musíte jej zaregistrovat (spárovat).

#### 1 Zapněte tuto jednotku Stiskněte tlačítko [SRC].

#### 2 Zahajte registrování této jednotky pomocí zařízení Bluetooth

Pomocí zařízení Bluetooth zaregistrujte jednotku s hands-free (spárování). Vyberte "KCA-BT300"/"KCA-BT200" ze seznamu připojených přístrojů.

#### 3 Zadejte PIN kód

Zadejte PIN kód ("0000") do zařízení Bluetooth. Na zařízení Bluetooth zkontrolujte, že registrace je kompletní.

☞ PIN kód je ve výchozí konfiguraci nastaven na "0000". Tento kód můžete změnit. Viz <Registrace PIN kódu> (strana 52).

#### 4 Pomocí zařízení Bluetooth zahajte připojení s hands-free.

### Krok 2. Připojení

Jestliže jste zaregistrovali 2 nebo více mobilních telefonů, musíte vybrat jeden z nich. Další podrobnosti najdete v části <Výběr zařízení Bluetooth které chcete připojit> (strana 52).

Po připojení mobilního telefonu se rozsvítí indikátor "BT".

### Krok 3. Telefonování s hands-free

Můžete telefonovat hand-free, když je navázáno připojení.

## Přijetí hovoru

### Přijetí hovoru

Stiskněte ovladač [Hlasitost].



- Následující operace odpojí linku:
  - Připojení zařízení USB
- Jméno volajícího se zobrazí, pokud byl již zaznamenán v telefonním seznamu.

### Odmítnutí příchozího hovoru

Stiskněte tlačítko [SRC] nebo stiskněte a podržte tlačítko [TI] alespoň 1 sekundu.

## Během hovoru

### Přerušení hovoru

Stiskněte tlačítko [SRC] nebo stiskněte a podržte tlačítko [TI] alespoň 1 sekundu.

### Přepnutí na Soukromý režim

Stiskněte tlačítko [▶II].

Při každém stisknutí tlačítka přepíná mezi soukromým rozhovorem ("PRIVATE") a rozhovorem s hands-free.



- V závislosti na typu vašeho mobilního telefonu může přepnutí na soukromý hovor vybrat zdroj, který byl použit před zahájením připojení hands-free. Pokud k tomu dojde, zdroj nemůže být přepnut zpět na režim hovoru hands-free pomocí této jednotky. Chcete-li se vrátit na režim hovoru hands-free, proveďte operaci na vašem mobilním telefonu.

### Nastavení hlasitosti zvuku během hovoru

Otočte ovladačem [Hlasitost].

## Čekání na hovor

### **Přijetí dalšího příchozího hovoru při potlačené funkci Současný hovor**

Otáčejte ovladačem [Hlasitost] a zatlačte na jeho střed, je-li zobrazena požadovaná položka. Vyberte "Answer".

### **Přijetí dalšího příchozího hovoru po Ukončení současného hovoru**

Stiskněte tlačítko [SRC] nebo stiskněte a podržte tlačítko [TI] alespoň 1 sekundu.

### **Pokračování v běžícím hovoru**

Otáčejte ovladačem [Hlasitost] a zatlačte na jeho střed, je-li zobrazena požadovaná položka. Vyberte "Reject".

### **Odpověď na čekající hovor po ukončení aktuálního hovoru**

Stiskněte tlačítko [SRC] nebo stiskněte a podržte tlačítko [TI] alespoň 1 sekundu.

### **Přepínání mezi Současným hovorem a Čekajícím hovorem**

Stiskněte ovladač [Hlasitost]. Každé stisknutí tohoto tlačítka přepíná volající stranu.

## Jiné funkce

### **Vymazání zprávy o odpojení**

Stiskněte a podržte tlačítko [TI] alespoň 1 sekundu. Zmizí nápis "HF Disconnect".







## Jak provést hovor

### **1 Přejděte do režimu Bluetooth**

Stiskněte a podržte tlačítko [TI] alespoň 1 sekundu.

### **2 Vyberte způsob vytáčení**

Otáčejte ovladačem [Hlasitost] a zatlačte na jeho střed, je-li zobrazena požadovaná položka.

Displej	Přehled
 "Preset Call"	Volání čísla v předvolbě.
 "Phonebook"	Výběr písmene pro vyhledávání v telefonním seznamu.
 "In Call"	Volání čísla v seznamu příchozích volání.
 "Out Call"	Volání čísla v seznamu odchozích volání.
 "Missed Call"	Volání čísla v seznamu zmeškaných volání.
 "Number Dial"	Telefonování zadáním telefonního čísla.

V následující části je popsán způsob ovládání každého režimu.

### **3 Opusťte režim způsobu vytáčení**

Stiskněte a podržte tlačítko [TI] alespoň 1 sekundu.

## Rychlé vytáčení (přednastavené vytáčení)

### **1 Přejděte do režimu Bluetooth**

Stiskněte a podržte tlačítko [TI] alespoň 1 sekundu.

### **2 Vyberte režim přednastaveného vytáčení**

Otáčejte ovladačem [Hlasitost] a zatlačte na jeho střed, je-li zobrazena požadovaná položka. Vyberte "Preset Call".

### **3 Vyberte číslo, které chcete z paměti vyvolat**

Otáčejte ovladačem [Hlasitost] a zatlačte na jeho střed, je-li zobrazena požadovaná položka. Vyberte číslo předvolby. Zobrazí se telefonní číslo.

### **4 Proveďte hovor**

Stiskněte ovladač [Hlasitost].



- Musíte zaregistrovat číslo pro přednastavené vytáčení. Viz <Provedení záznamu do seznamu čísel pro přednastavené vytáčení> (strana 31).

# Obsluha hands-free telefonování (volitelně)

## Vytáčení čísla z telefonního seznamu

- 1 Přejděte do režimu Bluetooth**  
Stiskněte a podržte tlačítko [TI] alespoň 1 sekundu.
- 2 Vyberte režim Telefonní seznam**  
Otáčejte ovladačem [Hlasitost] a zatlačte na jeho střed, je-li zobrazena požadovaná položka. Vyberte "Phonebook".
- 3 Vyberte vyhledávaný znak**

Typ procesu	Proces
Přejděte na další znak.	Otočte ovladačem [Hlasitost].
Určete vybrané písmeno.	Stiskněte ovladač [Hlasitost].

- 4 Výběr jména nebo telefonního čísla**  
Otočte ovladačem [Hlasitost].  
 Přepínání mezi režimy zobrazení  
Stiskněte tlačítko [DISP].  
Každým stisknutím tohoto tlačítka přepnete mezi jménem a telefonním číslem.

- 5 Proveďte hovor**  
Stiskněte ovladač [Hlasitost].



- Během vyhledávání se hledají písmena bez diakritiky, jako např. "u" místo písmena "ů".

## Vytočení čísla ze seznamu hovorů

- 1 Přejděte do režimu Bluetooth**  
Stiskněte a podržte tlačítko [TI] alespoň 1 sekundu.
- 2 Vyberte režim seznamu hovorů**  
Otáčejte ovladačem [Hlasitost] a zatlačte na jeho střed, je-li zobrazena požadovaná položka. Vyberte "Out Call" (odchozí volání), "In Call" (příchozí volání) nebo "Missed Call" (zmeškané volání).
- 3 Vyberte jméno nebo telefonní hovor**  
Otočte ovladačem [Hlasitost].  
 Přepínání mezi režimy zobrazení  
Stiskněte tlačítko [DISP].  
Každým stisknutím tohoto tlačítka přepnete mezi jménem a telefonním číslem.
- 4 Proveďte hovor**  
Stiskněte ovladač [Hlasitost].



- Seznam odchozích hovorů, seznam příchozích hovorů a seznam zmeškaných hovorů jsou seznamy hovorů z této jednotky. Nejsou to hovory uložené v paměti mobilního telefonu.

## Vytočte číslo

- 1 Přejděte do režimu Bluetooth**  
Stiskněte a podržte tlačítko [TI] alespoň 1 sekundu.
- 2 Vyberte režim vytočení čísla**  
Otáčejte ovladačem [Hlasitost] a zatlačte na jeho střed, je-li zobrazena požadovaná položka. Vyberte "Number Dial".
- 3 Vložte telefonní číslo**

Typ procesu	Proces
Vyberte čísla.	Otočte ovladačem [Hlasitost].
Přesuňte se k další číslíci.	Stiskněte tlačítko [▶▶].
Vymažte poslední číslíci.	Stiskněte tlačítko [◀◀].

- Na dálkovém ovladači stiskněte tlačítka číslic ([1] – [0]), #([FM]), \*([AM]), nebo +([▶▶]).  
 Jak vymazat vložené telefonní číslo číslic po číslicí:  
Na dálkovém ovladači stiskněte tlačítko [◀◀].

- 4 Proveďte hovor**
  - Stiskněte ovladač [Hlasitost].
  - Na dálkovém ovladači stiskněte tlačítko [DIRECT].



- Můžete vložit max. 32 číslic.

## Provedte hovor hlasovým vytáčením

**1 Vstupte do režimu rozpoznání hlasu**  
Stiskněte a podržte tlačítko [VOL] alespoň 1 sekundu.

**2 Zobrazí se "Phonebook Name?".**  
Po pípnutí vyslovte během 2 sekund jméno.

**3 Zobrazí se "Phonebook Type?".**  
Po pípnutí vyslovte během 2 sekund název kategorie.

**4 Provedte hovor**  
Stiskněte ovladač [Hlasitost].

➔ Tento krok je stejný jako krok 4 postupu v části <Vytáčení čísla z telefonního seznamu> (strana 30). Můžete provést hovor nebo vybrat kategorii.



- Jestliže váš hlas nemůže být rozpoznán, zobrazí se zpráva. Stisknutí knoflíku [Hlasitost] vám umožňuje znovu zkusit hlasový vstup. Viz <Odstraňování problémů> (strana 72).
- Jak jméno, tak kategorie vyžadují registraci hlasového štítku. Viz <Nastavení hlasového příkazu pro kategorii> (strana 55).
- Při rozpoznávání hlasu je potlačen zvukový výstup.

## Provedení záznamu do seznamu čísel pro přednastavené vytáčení

**1 Vyberte telefonní číslo, které chcete zaregistrovat**

Vyberte telefonní číslo podle následujících pokynů:

- Vytáčení čísla z telefonního seznamu (strana 30)
- Vytočení čísla ze seznamu hovorů (strana 30)
- Vytočte číslo (strana 30)

**2 Spustíte režim předvoleb paměti**

Stiskněte knoflík [Hlasitost] po dobu alespoň 2 sekundy.

**3 Výběr čísla předvolby, které chcete uložit do paměti**

Otočte ovladačem [Hlasitost].

Vyberte číslo předvolby.

**4 Určení čísla předvolby, které chcete uložit do paměti**

Stiskněte knoflík [Hlasitost] po dobu alespoň 2 sekundy.

**Opusťte režim předvoleb paměti**

Stiskněte tlačítko [MENU].

## Zobrazení typu telefonního čísla (kategorie)

Položky kategorií v telefonním seznamu se zobrazí následujícím způsobem:

Displej	Informace
"General" / "📞"	Obecné
"Home" / "🏠"	Doma
"Office" / "🏢"	Kancelář
"Mobile" / "📱"	Mobilní telefon
"Other" / "☎️"	Ostatní

# Nastavení displeje

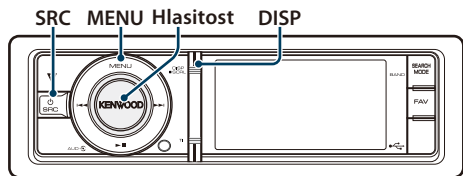

## Základní obsluha

### Přepínání zobrazení

Stiskněte tlačítko [DISP].

REŽIM	Typ zobrazení
Malé grafiky	Zobrazuje informace o písni. (pouze pro zdroj iPod/USB/ vnitřní paměť)
Velké grafiky	Zobrazuje grafiku a informace o písni atd. odděleně. (pouze pro zdroj iPod/ USB/ vnitřní paměť)
Video*1	Zobrazuje video v souboru videa. (Pouze soubor videa)
Informace	Zobrazuje informace o stanicí atd. (Vyjma zdroje iPod/ USB/ vnitřní paměť)
Hodiny	Zobrazí hodiny.

\*1 Režim Video se zobrazí pouze po zatažení ruční brzdy.

### Posouvání textu

Stiskněte a podržte tlačítko [DISP] alespoň 1 sekundu.

Zobrazený text se posouvá.

## Nastavení zobrazení

Můžete vybrat následující položky nastavení zobrazení.

### 1 Vyberte zdroj

Stiskněte tlačítko [SRC]. Otáčejte ovladačem [Hlasitost] a zatlačte na jeho střed, je-li zobrazena požadovaná položka.

☞ Režim výběru SRC 2: Opakovaným stisknutím tlačítka [SRC] se rovněž přepíná zdroj.

### 2 Vstupte do režimu seznamu nabídky

Stiskněte tlačítko [MENU].

### 3 Vstupte do režimu nastavení zobrazení

Otáčejte ovladačem [Hlasitost] a zatlačte na jeho střed, je-li zobrazena požadovaná položka. Vyberte "Settings" > "Display & Illumination".

### 4 Vyberte položku nastavení, kterou chcete upravit

Otáčejte ovladačem [Hlasitost] a zatlačte na jeho střed, je-li zobrazena požadovaná položka.

Displej	Přehled
"Settings"	
"Display & Illumination"	Provádění nastavení zobrazení a podsvícení.
"Display Select"	Výběr a přizpůsobení typu zobrazení.
"Display Off Mode"	Jestliže jednotka není po volbě "OFF" (vypnuto) během doby 5 sekund obsluhována, displej se vypne. V režimu nastavení se displej nevypne, i když doba 5 sekund uplyne. "ON"/"OFF"
"Display Dimmer"	Sníží jas podsvícení displeje. "Auto": Ztlumí podsvícení v závislosti na vypínači světel ve voze. "OFF": Neztlumí podsvícení.
"Text Scroll"	Určuje, zdali je text rolován automaticky. "Auto"/"Manual"
"Key Color Select"	Výběr barvy podsvícení panelu. Viz <Výběr barvy podsvícení> (strana 33).
"Key ILLUMI Dimmer"	Sníží jas podsvícení tlačítek. "Auto": Ztlumí podsvícení v závislosti na vypínači světel ve voze. "Manual1": Trvale ztlumí podsvícení. "Manual2": Ztlumí podsvícení více než Manual1. "OFF": Neztlumí podsvícení.
"ILLUMI Effect"	Nastavuje, zda jas osvětlení kláves bude měněn v závislosti na činnosti kláves. "ON"/"OFF"
"ILLUMI Music SYNC"	Nastavuje, zda jas osvětlení kláves bude měněn v závislosti na hlasitosti zvuku. "ON"/"OFF"
"Aspect Set"*1	Slouží k nastavení poměru stran souborů videa. "Full": Zobrazuje na širokouhlé obrazovce s poměrem stran 16:9. "Normal": Zobrazuje na standardní obrazovce s poměrem stran 4:3.
"Monitor Setup"	
"Brightness"	Nastavení jasu displeje. "-3" – "0" – "+3"
"Contrast"	Upraví kontrast displeje. "-3" – "0" – "+3"

( \_ : Tovární nastavení)

\*1 Pouze pro zdroj iPod/ USB/ vnitřní paměť.

### 5 Proveďte nastavení

Otáčením ovladače [Hlasitost] vyberte požadované nastavení a poté ovladač [Hlasitost] stiskněte.

### 6 Ukončení režimu seznamu nabídky

Stiskněte a podržte tlačítko [MENU] alespoň 1 sekundu a potom jej znovu krátce stiskněte.



## Výběr barvy podsvícení

Výběr barvy podsvícení panelu.

- 1 Vstupte do režimu seznamu nabídky**  
Stiskněte tlačítko [MENU].
- 2 Spusťte režim výběru barvy podsvícení**  
Otáčejte ovladačem [Hlasitost] a zatlačte na jeho střed, je-li zobrazena požadovaná položka. Vyberte "Settings" > "Display & Illumination" > "Key Color Select".
- 3 Vyberte barvu podsvícení**  
Otáčejte ovladačem [Hlasitost], dokud se nezobrazí požadovaná položka; potom stiskněte ovladač [Hlasitost].  
Vyberte barvu z "Variable Scan"/"Color1" — "Color 10"/"User".  
**Vytvoření barvy "User"**  
Při výběru z "Color1" — "Color10" si můžete vytvořit vlastní barvu.  
Vámi vytvořenou barvu lze vyvolat pomocí volby "User".
  - 1. Stiskněte ovladač [Hlasitost] na alespoň 1 sekundu.**  
Spusťte režim podrobného nastavení barev.
  - 2. Otáčejte ovladačem [Hlasitost] a zatlačte na jeho střed, je-li zobrazena požadovaná položka.**  
Vyberte barvu, kterou chcete upravit. (červená, zelená nebo modrá)
  - 3. Otáčením ovladače [Hlasitost] upravte barvu (rozsah: 0 – 9) a potom stiskněte ovladač [Hlasitost].**
  - 4. Stiskněte ovladač [Hlasitost] na alespoň 1 sekundu.**  
Ukončete režim podrobného nastavení barev.
- 4 Ukončení režimu seznamu nabídky**  
Stiskněte a podržte tlačítko [MENU] alespoň 1 sekundu a potom jej znovu krátce stiskněte.

## Prizpůsobení zobrazení hodin

Můžete přizpůsobit zobrazení režimu hodin.

- 1 Vyberte zdroj**  
Stiskněte tlačítko [SRC]. Otáčejte ovladačem [Hlasitost] a zatlačte na jeho střed, je-li zobrazena požadovaná položka.  
☞ Režim výběru SRC 2: Opakovaným stisknutím tlačítka [SRC] se rovněž přepíná zdroj.
  - 2 Vstupte do režimu seznamu nabídky**  
Stiskněte tlačítko [MENU].
  - 3 Vstup do režimu nastavení zobrazení a výběr zobrazení hodin**  
Otáčejte ovladačem [Hlasitost] a zatlačte na jeho střed, je-li zobrazena požadovaná položka. Vyberte "Settings" > "Display & Illumination" > "Display Select" > "Type Select" > zobrazení hodin.
  - 4 Vyberte položku nastavení, kterou chcete upravit**  
Otáčejte ovladačem [Hlasitost] a zatlačte na jeho střed, je-li zobrazena požadovaná položka.
- | Displej          | Nastavení  |
|------------------|--|
| "Display Select" |  |
| "Type Select"    | Slouží k výběru režimu zobrazení hodin.  |
| "Text Select"    | Nastavte textové zobrazení.  |
| "Graphic Select" | Přepíná mezi jednoduchými a duálními hodinami a mezi analogovým a digitálním zobrazením. |
- 5 Proveďte nastavení**  
Otáčením ovladače [Hlasitost] vyberte požadované nastavení a poté ovladač [Hlasitost] stiskněte.
  - 6 Ukončení režimu seznamu nabídky**  
Stiskněte a podržte tlačítko [MENU] alespoň 1 sekundu a potom jej znovu krátce stiskněte.

# Nastavení displeje

## Přizpůsobení zobrazení

Můžete přizpůsobit zobrazení režimu malé grafiky, velké grafiky nebo informací.

### 1 Vyberte zdroj

Stiskněte tlačítko [SRC]. Otáčejte ovladačem [Hlasitost] a zatlačte na jeho střed, je-li zobrazena požadovaná položka.

☞ Režim výběru SRC 2: Opakovaným stisknutím tlačítka [SRC] se rovněž přepíná zdroj.

### 2 Vstupte do režimu seznamu nabídky

Stiskněte tlačítko [MENU].

### 3 Vstup do režimu nastavení zobrazení a výběr zobrazení informací

Otáčejte ovladačem [Hlasitost] a zatlačte na jeho střed, je-li zobrazena požadovaná položka. Vyberte "Settings" > "Display & Illumination" > "Display Select" > "Type Select" > Malé grafiky, AVELké grafiky nebo Informací.

### 4 Vyberte položku nastavení, kterou chcete upravit

Otáčejte ovladačem [Hlasitost] a zatlačte na jeho střed, je-li zobrazena požadovaná položka.

Displej	Nastavení
"Display Select"	
"Type Select"	Slouží k výběru režimu malé grafiky, velké grafiky nebo informací.
"Side Select"*1	Slouží k nastavení ikony na displeji. Appear/ Disappear
"Text Select"	Nastavte textové zobrazení.
"Graphic Select"*1	Slouží ke změně tapety. Original/ User Wallpaper*2

\*1 Pouze pro režim malé grafiky nebo informací.

\*2 Viz <Stahování tapety> (strana 19).

### 5 Provedte nastavení

Otáčením ovladače [Hlasitost] vyberte požadované nastavení a poté ovladač [Hlasitost] stiskněte.

Při výběru "Text Select":

1. Otáčením ovladače [Hlasitost] vyberte část textového zobrazení a potom stiskněte ovladač [Hlasitost].
2. Otáčením ovladače [Hlasitost] vyberte text a potom stiskněte ovladač [Hlasitost].

### 6 Ukončení režimu seznamu nabídky

Stiskněte a podržte tlačítko [MENU] alespoň 1 sekundu a potom jej znovu krátce stiskněte.

## Výběr zobrazení textu

### V režimu rádia FM

Frekvence & název programu ("Frequency/PS")	Rádio text plus*1 ("Radio Text Plus")
Název skladby*1 ("Song Title")	Rádio text ("Radio Text")
Jméno interpreta*1 ("Artist Name")	Datum ("Date")
Název stanice*1 ("Station Name")	Spektrální analyzátor ("Speana")
	Prázdné ("Blank")

\*1 Zobrazí se informace o rádiu plus.

### Ve zdroji rádia AM

Frekvence ("Frequency")	Spektrální analyzátor ("Speana")
Datum ("Date")	Prázdné ("Blank")

### V režimu zdroje USB/ iPod/ vnitřní paměť

Název skladby ("Song Title")	Moje hodnocení ("My rate") :
Jméno interpreta ("Artist Name")	Pouze iPod
Název alba ("Album Name")	Datum ("Date")
Název složky ("Folder Name")	Spektrální analyzátor ("Speana")
Název souboru ("File Name")	Prázdné ("Blank")

### V režimu pomocného vstupu

Název zdroje ("Source Name")	Spektrální analyzátor ("Speana")
Datum ("Date")	Prázdné ("Blank")

### V pohotovostním režimu

Název zdroje ("Source Name")	Prázdné ("Blank")
Datum ("Date")	

### V režimu zdroje zvuku Bluetooth (volitelně)

Zvuk Bluetooth ("Source Name")	Datum ("Date")
Název skladby*1 ("Song Title")	Spektrální analyzátor ("Speana")
Jméno interpreta*1 ("Artist Name")	Prázdné ("Blank")
Název alba*1 ("Album Name")	

\*1 (Pouze s připojeným KCA-BT300 (volitelně příslušenství))

### Ve zdroji měniče disků (volitelně)

Název zdroje ("Source Name")	Datum ("Date")
Název disku ("Disc Title")	Spektrální analyzátor ("Speana")
Název skladby ("Track Title")	Prázdné ("Blank")



- Pokud zvolená položka neobsahuje žádné informace, jsou zobrazeny alternativní informace.
- V závislosti na typu zobrazení a řádku nelze některé položky vybrat.
- Pokud při přehrávání z iPodu vyberete "Folder Name", budou zobrazené názvy v závislosti na aktuálně vybraných položkách procházení.
- Pokud je při přehrávání z iPodu zapnut režim manuálního ovládání iPodu, zobrazí se "iPod By Hand Mode".
- Pokud při přehrávání z iPodu není možné zobrazit všechny znaky, zobrazí se číslo souboru v seznamu.

Informace	Displej
Název skladby	"TITLE****"
Název složky	"FLD****"
Název souboru	"FILE****"

## Nastavení přídatného vstupu displeje

Výběr zobrazení při změně na zdroj z pomocného vstupu.

### 1 Vyberte zdroj AUX

Stiskněte tlačítko [SRC]. Otáčejte ovladačem [Hlasitost] a zatlačte na jeho střed, je-li zobrazena požadovaná položka.

Vyberte zobrazení "AUX".

☞ Režim výběru SRC 2: Opakovaným stisknutím tlačítka [SRC] se rovněž přepíná zdroj.

### 2 Vstupte do režimu seznamu nabídky

Stiskněte tlačítko [MENU].

### 3 Spustíte režim nastavení zobrazení pomocného vstupu

Otáčejte ovladačem [Hlasitost] a zatlačte na jeho střed, je-li zobrazena požadovaná položka. Vyberte "Settings" > "Name Set".

### 4 Zvolte přídatný vstup displeje

Otočte ovladačem [Hlasitost].

Vyberte "AUX", "DVD", "PORTABLE", "GAME", "VIDEO" nebo "TV".

### 5 Ukončení režimu seznamu nabídky

Stiskněte a podržte tlačítko [MENU] alespoň 1 sekundu a potom jej znovu krátce stiskněte.



- Displej doplňkového vstupu lze nastavit, používá-li se doplňkový vstup vnitřní nebo z doplňkového zařízení KCA-S220A. U modelu KCA-S220A je dle výchozího nastavení zobrazeno "AUX EXT".
- Zdroj AUX je dle výchozích nastavení zvolen na hodnotu "OFF". Před nastavením zobrazení nastavte "Built in AUX", popsané v části <Výchozí nastavení> (strana 37) na hodnotu "ON".

# Hodiny a další funkce

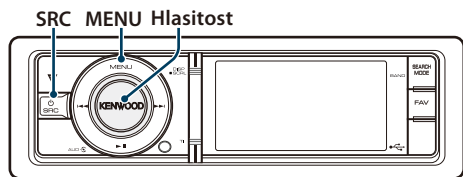

## Nastavení hodin a datumu

Můžete nastavit hodiny a datum.

Displej	Přehled
"Settings"	
"Clock & Date"	
"Clock Adjust"*1	Slouží k nastavení hodin a časového pásma.
"Time Synchronized"	Synchronizace časového údaje RDS stanice a vašeho zařízení. "ON"/"OFF"
"Summer Time"*1	Při nastavení ON posouvá hodiny o jednu hodinu. "ON"/"OFF"
"Sub Clock Adjust"	Slouží k nastavení časového rozdílu způsobeného letním časem. "-1h"/"0h"/"+1h"
"Date Adjust"	Nastavuje datum.
"Date Mode"	Nastavuje režim zobrazení data.

( \_ : Tovární nastavení)

\*1 Položka "Time Synchronized" je nastavena na "OFF".

- 1 Vstupte do režimu seznamu nabídky**  
Stiskněte tlačítko [MENU].
- 2 Vyberte automatické nastavení času RDS**  
Otáčejte ovladačem [Hlasitost] a zatlačte na jeho střed, je-li zobrazena požadovaná položka. Vyberte "Settings" > "Clock & Date" > "Time Synchronized" > "ON" nebo "OFF".  
Když je vybrána možnost "OFF", přejděte na krok 3.  
Když je vybrána možnost "ON", přejděte na krok 6.
- 3 Vstupte do režimu nastavení hodin**  
Otáčejte ovladačem [Hlasitost] a zatlačte na jeho střed, je-li zobrazena požadovaná položka. Vyberte "Clock Adjust".
- 4 Nastavení hodin a časového pásma**
  1. Otáčejte ovladačem [Hlasitost] a zatlačte na jeho střed, je-li zobrazena požadovaná položka.  
Vyberte hodiny, minuty nebo časové pásmo (home nebo sub).
  2. Otáčením ovladače [Hlasitost] vyberte požadované nastavení a poté ovladač [Hlasitost] stiskněte.

3. Stiskněte tlačítko [MENU].

- 5 Výběr letního času**  
Otáčejte ovladačem [Hlasitost] a zatlačte na jeho střed, je-li zobrazena požadovaná položka. Vyberte "Summer Time" > "ON" nebo "OFF".
- 6 Spusťte režim nastavení data**  
Otáčejte ovladačem [Hlasitost] a zatlačte na jeho střed, je-li zobrazena požadovaná položka. Vyberte "Date Adjust".
- 7 Nastavení data**
  1. Otáčejte ovladačem [Hlasitost] a zatlačte na jeho střed, je-li zobrazena požadovaná položka.  
Vyberte měsíc, den nebo rok.
  2. Otáčením ovladače [Hlasitost] vyberte požadované nastavení a poté ovladač [Hlasitost] stiskněte.
  3. Stiskněte tlačítko [MENU].
- 8 Režim zadání formátu data**  
Otáčejte ovladačem [Hlasitost] a zatlačte na jeho střed, je-li zobrazena požadovaná položka. Vyberte "Date Mode".
- 9 Vyberte formát datumu**  
Otáčejte ovladačem [Hlasitost] a zatlačte na jeho střed, je-li zobrazena požadovaná položka. Vyberte ze 7 typů.

- 10 Ukončení režimu seznamu nabídky**  
Stiskněte a podržte tlačítko [MENU] alespoň 1 sekundu a potom jej znovu krátce stiskněte.

### Poznámky

- **Časové pásmo**  
Nastavte časové pásmo vaší oblasti jako "Home". Pokud pro "Sub" nastavíte časové pásmo pro jinou oblast, lze zobrazit dvoje hodiny pro dvě časová pásma. Viz <Přizpůsobení zobrazení hodin> (strana 33).  
Seznam časových pásem viz <Seznam časových pásem> (strana 65).

## Výchozí nastavení

Můžete vybrat následující položky výchozího nastavení.

### 1 Vyberte pohotovostní režim

Stiskněte tlačítko [SRC]. Otáčejte ovladačem [Hlasitost] a zatlačte na jeho střed, je-li zobrazena požadovaná položka.

Vyberte zobrazení "STANDBY".

☞ Režim výběru SRC 2: Opakovaným stisknutím tlačítka [SRC] se rovněž přepíná zdroj.

### 2 Vstupte do režimu seznamu nabídky

Stiskněte tlačítko [MENU].

### 3 Vstupte do režimu výchozího nastavení

Otáčejte ovladačem [Hlasitost] a zatlačte na jeho střed, je-li zobrazena požadovaná položka.

Vyberte "Initial Settings".

### 4 Vyberte položku nastavení, kterou chcete upravit

Otáčejte ovladačem [Hlasitost] a zatlačte na jeho střed, je-li zobrazena požadovaná položka.

Displej	Přehled
"Initial Settings"	
"Security Set"	Nastavuje/Obnovuje bezpečnostní kód.
"Security Clear"	- Aktivace bezpečnostního kódu (strana 38) - Deaktivace bezpečnostního kódu (strana 39)
"Source Select"	Nastaví metodu výběru zdroje. "1"/"2"
"Beep"	Zapnutí/vypnutí kontrolního zvukového signálu (pípnutí). "ON"/"OFF"
"Russian"	Když je tato položka nastavena na ON, zobrazí se následující řetězec znaků v ruštině: Název složky/ Název souboru/ Název písně/ Jméno interpreta/ Název alba/ KCA-BT300/ BT200 (volitelné příslušenství) "ON"/"OFF"
"Menu Language Select"	Můžete vybrat zobrazený jazyk pro položku seznamu nabídky. "English"/"Français"/"Español"/"Deutsch"/ "Italiano"/"Русский"
"Power OFF Wait"	Nastavení automatického vypnutí napájení, pokračuje-li pohotovostní režim. Používání tohoto nastavení může šetřit vaši autobaterii. "----"/: Funkce časovače VYPNUTÍ je VYPNUTÁ. "20min"/"40min"/"60min": Zařízení bude vypnuto za minut.

"Built in AUX"	Když je toto nastaveno na ZAPNUTO, může být vybrán zdroj AUX. "ON": Umožňuje výběr zdroje AUX. Toto nastavení použijte, pokud je vestavěný terminál AUX po celou dobu připojený k externímu zařízení. "OFF": Zakáže výběr zdroje AUX. Toto nastavení použijte, pokud se nepoužije vestavěný konektor AUX.
"Favorite Delete"	Vymaže předvolby paměti oblíbených. Viz část <Vymazání předvoleb paměti oblíbených> (strana 49).
"Built in AMP"	Volba "OFF" vypíná zabudovaný zesilovač. Vypnutí zabudovaného zesilovače zlepšuje kvalitu zvuku z předzesilovače. "ON"/"OFF"
"AV Out Set"	Slouží ke změně nastavení iPodu z výstupu AV pouze na výstup. "ON"/"OFF"
"System F/W Update"	Aktualizuje firmware. Informace o aktualizaci budou podle potřeby uvedeny na následující adrese URL. <a href="http://www.kenwood.com/cs/ce/">www.kenwood.com/cs/ce/</a>

( \_ : Tovární nastavení)

### 5 Proveďte nastavení

Otáčením ovladače [Hlasitost] vyberte požadované nastavení a poté ovladač [Hlasitost] stiskněte.

### 6 Ukončení režimu seznamu nabídky

Stiskněte a podržte tlačítko [MENU] alespoň 1 sekundu a potom jej znovu krátce stiskněte.

# Hodiny a další funkce

## Nastavení demo režimu

Přepínání demo režimu ON/OFF (zapnuto/vypnuto).

- 1 Vstupte do režimu seznamu nabídky**  
Stiskněte tlačítko [MENU].
- 2 Vstupte do režimu nastavení demo**  
Otáčejte ovladačem [Hlasitost] a zatlačte na jeho střed, je-li zobrazena požadovaná položka. Vyberte "DEMO Mode".
- 3 Nastavte demo režim**  
Otáčejte ovladačem [Hlasitost] a zatlačte na jeho střed, je-li zobrazena požadovaná položka. Vyberte "ON" nebo "OFF".
- 4 Ukončení režimu seznamu nabídky**  
Stiskněte a podržte tlačítko [MENU] alespoň 1 sekundu a potom jej znovu krátce stiskněte.

## Ztlumení hlasitosti při přijetí telefonního hovoru

Při přichozím hovoru audiosystém automaticky ztlumí hlasitost.

### **Při přichozím hovoru**

Zobrazí se "CALL".

Audiosystém přeruší činnost.

### **Poslouchání zvuku během hovoru**

Stiskněte tlačítko [SRC].

Z displeje zmizí nápis "CALL" a audiosystém se znovu ZAPNE.

### **Po ukončení hovoru**

Zavěste telefon.

Z displeje zmizí nápis "CALL" a audiosystém se znovu ZAPNE.



- Chcete-li použít funkci TEL Mute (vypnutí zvuku), musíte připojit vodič MUTE k telefonu pomocí běžně dodávaného příslušenství telefonu. Viz <Připojení kabelů ke konektorům> (strana 68).

## Aktivace bezpečnostního kódu



- Bezpečnostní kód je 4místné číslo dle vašeho výběru.
- Bezpečnostní kód nelze zobrazit nebo vyvolat. Poznamenejte si bezpečnostní kód a uschovejte jej.

- 1 Vyberte pohotovostní režim**  
Stiskněte tlačítko [SRC]. Otáčejte ovladačem [Hlasitost] a zatlačte na jeho střed, je-li zobrazena požadovaná položka.  
Vyberte zobrazení "STANDBY".  
☞ Režim výběru SRC 2: Opakovaným stisknutím tlačítka [SRC] se rovněž přepíná zdroj.
- 2 Vstupte do režimu seznamu nabídky**  
Stiskněte tlačítko [MENU].
- 3 Zvolte režim Bezpečnostního kódu**  
Otáčejte ovladačem [Hlasitost] a zatlačte na jeho střed, je-li zobrazena požadovaná položka. Vyberte "Initial Settings" > "Security Set".  
Jakmile je zobrazeno "Enter" (vložit), zobrazuje se rovněž "----".
- 4 Vložte bezpečnostní kód**
  1. Otáčejte ovladačem [Hlasitost] a zatlačte na jeho střed, je-li zobrazena požadovaná položka.  
Vyberte číslici.
  2. Otáčením ovladače [Hlasitost] vyberte čísla a potom stiskněte ovladač [Hlasitost].
- 5 Potvrďte bezpečnostní kód**  
Stiskněte knoflík [Hlasitost] po dobu alespoň 2 sekundy.  
Když se zobrazí "Re-Enter", zobrazí se rovněž "----".
- 6 Proveďte kroky 4 – 5 a znovu zadejte bezpečnostní kód.**  
Zobrazí se "Approved".  
Funkce bezpečnostního kódu je aktivována.  

  - Pokud jste v kroku 4 až 5 zadali špatný kód, zopakujte postup od kroku 4 ještě jednou.
- 7 Ukončení režimu seznamu nabídky**  
Stiskněte a podržte tlačítko [MENU] alespoň 1 sekundu a potom jej znovu krátce stiskněte.

## **Vkládání bezpečnostního kódu**

Chceme-li použít zvukovou jednotku poté, co je poprvé použita po odpojení od bateriového zdroje nebo poté, co bylo stisknuto tlačítko Reset (nulování).

### **1 Zapněte napájení.**

### **2 Provedte kroky 4 – 5 a zadejte bezpečnostní kód.**

Zobrazí se "Approved".

Nyní můžete jednotku používat.

## **Deaktivace bezpečnostního kódu**

---

Deaktivace funkce bezpečnostního kódu:

### **1 Vyberte pohotovostní režim**

Stiskněte tlačítko [SRC]. Otáčejte ovladačem [Hlasitost] a zatlačte na jeho střed, je-li zobrazena požadovaná položka.

Vyberte zobrazení "STANDBY".

☞ Režim výběru SRC 2: Opakovaným stisknutím tlačítka [SRC] se rovněž přepíná zdroj.

### **2 Vstupte do režimu seznamu nabídky**

Stiskněte tlačítko [MENU].

### **3 Zvolte režim Bezpečnostního kódu**

Otáčejte ovladačem [Hlasitost] a zatlačte na jeho střed, je-li zobrazena požadovaná položka. Vyberte "Initial Settings" > "Security Clear".

Jakmile je zobrazeno "Enter" (vložit), zobrazuje se rovněž "----".

### **4 Vložte bezpečnostní kód**

1. Otáčejte ovladačem [Hlasitost] a zatlačte na jeho střed, je-li zobrazena požadovaná položka.

Vyberte číslici.

2. Otáčením ovladače [Hlasitost] vyberte čísla a potom stiskněte ovladač [Hlasitost].

### **5 Stiskněte ovladač alespoň na 2 sekundy.**

Zobrazí se "Clear".

Funkce bezpečnostního kódu je deaktivována.

### **6 Ukončení režimu seznamu nabídky**

Stiskněte a podržte tlačítko [MENU] alespoň 1 sekundu a potom jej znovu krátce stiskněte.

# Nastavení zvuku

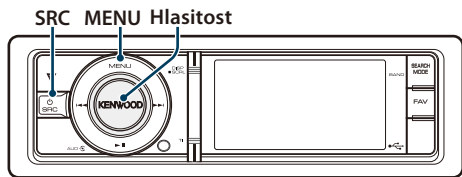

## Ovládání zvuku

Můžete nastavit následující položky nastavení zvuku.

Displej	Přehled
"Subwoofer Level"	Můžete nastavit úroveň subwooferu. "–15" — "0" — "+15"
"DSP Set"	"Bypass": Deaktivuje funkci DSP. "Through": Aktivuje funkci DSP.
"Equalizer"	Nastavuje kvalitu zvuku. - Výběr přednastavené křivky ekvalizéru (strana 41). - Manuální ovládání ekvalizéru (strana 41).
"BassBoost"	Ve dvou krocích nastaví úroveň zdůraznění basů. "OFF" / "STEP1" / "2"
"HIGHWAY-SOUND"	Kompenzuje nízkou hlasitost nebo zaniklé basy v důsledku hluku z vozovky, aby bylo dosaženo čistších vokálních zvuků. "OFF" / "STEP1" / "2" / "3"
"Supreme+"	ZAPÍNÁ/VYPÍNÁ funkci Supreme plus. Lze nastavit, když je zdrojem USB, iPod a vnitřní paměť. "ON" / "OFF"
"Position"	Kompenzuje zvukové prostředí podle polohy poslechu. - Výběr polohy poslechu (strana 42). - Jemné nastavení polohy poslechu (strana 42).
"Balance"	Slouží k nastavení vyvážení levého/právěho reproduktoru. (Vlevo) "L15" — "0" — "R15" (Vpravo)
"Fader"	Slouží k nastavení vyvážení předního/zadního reproduktoru. (Vzadu) "R15" — "0" — "F15" (Vpředu)
"2Zone Rear Volume"	Viz <Systém duální zóny> (strana 43).
"Subwoofer"	Zapíná/vypíná výstup subwooferu. "ON" / "OFF"

"Detailed Setup"	
"Car Type"	Pro dosažení čistšího zvuku nastavte zvukové prostředí podle umístění a velikosti fyzicky nainstalovaných reproduktorů podle následujících pokynů:
"Speaker Setting"	
"Car Type Adjust"	
"X'Over"	- Výběr typu vozidla (strana 44). - Nastavení reproduktorů (strana 44). - Jemné nastavení typu vozidla (strana 45). - Nastavení X'Over (strana 46).
"Volume Offset"	Hlasitost každého zdroje může být nastavena odlišně od základní hlasitosti. "–8" — "0" (AUX: "–8" — "+8")
"2Zone Select"	Slouží k nastavení systému duální zóny.
"2Zone Front/Rear"	- Systém duální zóny (strana 43).
"Preset"	Slouží k nastavení předvolby zvuku. - Vyvolání přednastaveného zvuku (strana 47). - Předvolby paměti zvuku (strana 46).

( \_\_ : Tovární nastavení)

### 1 Vyberte zdroj

Stiskněte tlačítko [SRC]. Otáčejte ovladačem [Hlasitost] a zatlačte na jeho střed, je-li zobrazena požadovaná položka.

Vyberte zdroj jiný než "STANDBY".

⇒ Režim výběru SRC 2: Opakovaným stisknutím tlačítka [SRC] se rovněž přepíná zdroj.

### 2 Spusťte režim ovládání zvuku

Stiskněte ovladač [Hlasitost].

### 3 Vyberte položku nastavení, kterou chcete upravit

Otáčejte ovladačem [Hlasitost] a zatlačte na jeho střed, je-li zobrazena požadovaná položka.

### 4 Proveďte nastavení

Otáčením ovladače [Hlasitost] vyberte požadované nastavení a poté ovladač [Hlasitost] stiskněte.

### 5 Ukončete režim ovládání zvuku

Stiskněte a podržte tlačítko [MENU] alespoň 1 sekundu.

### Poznámky

#### • DSP Set (Nastavení DSP)

Když je položka "DSP Set" nastavena na "Bypass", funkce DSP je deaktivována a barevně označené položky nelze nastavit.

#### • HIGHWAY-SOUND

Zvyší hlasitost nejslabšího zvuku, který se ztrácí kvůli hluku ze silnice, aby byl zvuk slyšitelný. Navíc zvýrazňuje zvuk basů, které se ztrácí kvůli hluku ze silnice, a basy jsou tak dynamičtější.

- HIGHWAY-SOUND není k dispozici v režimu zdroje tuneru.



### • Supreme+ (Supreme Plus)

Technologie, která vyvozuje a doplňuje vlastní algoritmus, vysokofrekvenční rozsah, který je při kódování zablokovan. Zvuk basů a hlasů, které jsou zablokovány kódování jsou doplněny, aby bylo dosaženo přirozenosti zvuku. Náhrada je optimalizována kompresním formátem a zpracována podle bitové rychlosti. Tento jev je zanedbatelný u hudby, která je kódována při vysoké bitové rychlosti, proměnlivou bitovou rychlostí, nebo má minimální rozsah v oblasti vysokých kmitočtů.

### • Dual Zone System (Systém duální zóny)

Hlavní zdroj a dílčí zdroj reprodukuje přední a zadní kanál odděleně.

## Výběr přednastavené křivky ekvalizéru

Můžete vybrat následující křivku ekvalizéru.

Displej	Křivka ekvalizéru
"Natural"	Přirozená
"User"	Uživatelská*
"Rock"	Rock
"Pops"	Pop
"Easy"	Lehká
"Top40"	Top 40
"Jazz"	Jazz
"Game"	Hra
"iPod"	iPod (pouze pokud je zdrojem iPod)

\* Vyvolá se křivka ekvalizéru nastavená v části <Manuální ovládání ekvalizéru>.

### 1 Spusťte režim ovládání zvuku

Stiskněte ovladač [Hlasitost].

### 2 Spusťte režim přednastaveného ekvalizéru

Otáčejte ovladačem [Hlasitost] a zatlačte na jeho střed, je-li zobrazena požadovaná položka. Vyberte "Equalizer" > "Preset Equalizer".

### 3 Vyberte křivku ekvalizéru

Otáčejte ovladačem [Hlasitost] a zatlačte na jeho střed, je-li zobrazena požadovaná položka.

☞ **Vyberte křivku ekvalizéru pro iPod**

Pokud je vybrána položka "iPod", můžete vybírat z 22 typů křivek ekvalizéru pro iPod.

#### 1. Spusťte režim ekvalizéru pro iPod

Stiskněte ovladač [Hlasitost].

#### 2. Vyberte křivku ekvalizéru pro iPod

Otáčejte ovladačem [Hlasitost] a zatlačte na jeho střed, je-li zobrazena požadovaná položka.

### 4 Ukončete režim ovládání zvuku

Stiskněte a podržte tlačítko [MENU] alespoň 1 sekundu.



- Vybírat lze pro každý zdroj.

## Manuální ovládání ekvalizéru

Můžete nastavit následující položky ovládání ekvalizéru.

Pásmo	Položka	Rozsah
"BAND1" (62,5 Hz)	"GAIN" Úroveň pásma	-9 — +9 dB
	"EFFECT" Basový efekt	"ON" / "OFF"
"BAND2" (250 Hz)	"GAIN" Úroveň pásma	-9 — +9 dB
"BAND3" (1 kHz)	"GAIN" Úroveň pásma	-9 — +9 dB
"BAND4" (4 kHz)	"GAIN" Úroveň pásma	-9 — +9 dB
"BAND5" (16 kHz)	"GAIN" Úroveň pásma	-9 — +9 dB

### 1 Spusťte režim ovládání zvuku

Stiskněte ovladač [Hlasitost].

### 2 Spusťte režim manuálního ovládání ekvalizéru

Otáčejte ovladačem [Hlasitost] a zatlačte na jeho střed, je-li zobrazena požadovaná položka. Vyberte "Equalizer" > "Manual Equalizer".

### 3 Vyberte položku nastavení, kterou chcete upravit

Otáčejte ovladačem [Hlasitost] a zatlačte na jeho střed, je-li zobrazena požadovaná položka.

### 4 Proveďte nastavení

Otáčením ovladače [Hlasitost] vyberte požadované nastavení a poté ovladač [Hlasitost] stiskněte.

### 5 Ukončete režim ovládání zvuku

Stiskněte a podržte tlačítko [MENU] alespoň 1 sekundu.



- Pokud je vybráno "iPod" v části <Výběr přednastavené křivky ekvalizéru> (strana 41), ruční ovládání ekvalizéru je deaktivováno.
- Vybírat lze pro každý zdroj.

# Nastavení zvuku

## Výběr polohy poslechu

Zvukové prostředí lze kompenzovat v souladu s vybranou polohou. Podle polohy poslechu vyberte polohu z následujících nastavení.

Kompenzované sedadlo	Displej
Není kompenzováno.	"ALL"
Přední levé sedadlo	"FL"
Přední pravé sedadlo	"FR"
Přední sedadla	"F ALL"

- 1 Spustíte režim ovládání zvuku**  
Stiskněte ovladač [Hlasitost].
- 2 Vstupte do režimu nastavení pozice předvolby**  
Otáčejte ovladačem [Hlasitost] a zatlačte na jeho střed, je-li zobrazena požadovaná položka. Vyberte "Position" > "Preset Position".
- 3 Vyberte sedadlo, které chcete kompenzovat**  
Otáčením ovladače [Hlasitost] vyberte požadované nastavení a poté ovladač [Hlasitost] stiskněte.
- 4 Ukončete režim ovládání zvuku**  
Stiskněte a podržte tlačítko [MENU] alespoň 1 sekundu.

## Jemné nastavení polohy poslechu

Jemné nastavení hodnoty zvolené ve výběru přednastavené pozice jednotlivých reproduktorů.

- 1 Spustíte režim ovládání zvuku**  
Stiskněte ovladač [Hlasitost].
  - 2 Vstupte do režimu ručního nastavení pozice**  
Otáčejte ovladačem [Hlasitost] a zatlačte na jeho střed, je-li zobrazena požadovaná položka. Vyberte "Position" > "DTA".
  - 3 Vyberte položku nastavení, kterou chcete upravit**  
Otáčejte ovladačem [Hlasitost] a zatlačte na jeho střed, je-li zobrazena požadovaná položka.
- | Položka       | Přehled nastavení              |
|---------------|--------------------------------|
| "Front" / "L" | Přední levý reproduktor        |
| "Front" / "R" | Přední pravý reproduktor       |
| "Rear" / "L"  | Zadní levý reproduktor         |
| "Rear" / "R"  | Zadní pravý reproduktor        |
| "SW" / "L"    | Levý subwoofer                 |
| "SW" / "R"    | Pravý subwoofer                |
| "INITIAL"     | Inicializace hodnot nastavení. |
- 4 Proveďte nastavení**  
Otáčením ovladače [Hlasitost] vyberte požadované nastavení a poté ovladač [Hlasitost] stiskněte.  
Nastavte hodnotu mezi 0 a 170 cm.  
Pokud chcete použít "INITIAL", stiskněte a podržte ovladač [Hlasitost] alespoň 1 sekundu.
  - 5 Ukončete režim ovládání zvuku**  
Stiskněte a podržte tlačítko [MENU] alespoň 1 sekundu.

## System duální zóny

Lze vybrat oddělené zdroje pro přední a zadní kanál.

Displej	Přehled
"2Zone Rear Volume"* <sup>1</sup>	Nastavte hlasitost zadního kanálu. "0" — "35"
"Detailed Setup"	
"2Zone Select"	Systém duální zóny je aktivován výběrem dílčího zdroje. "OFF"/"USB" ("iPod")/"INT MEM"/"AUX"
"2Zone Front/Rear"* <sup>1</sup>	Určuje směřování dílčího zdroje zvuku, když je zapnuta funkce duální zóny. "Rear"/"Front"

( \_ : Tovární nastavení)

\*<sup>1</sup> Systém duální zóny je aktivován.

### 1 Vyberte zdroj

Stiskněte tlačítko [SRC]. Otáčejte ovladačem [Hlasitost] a zatlačte na jeho střed, je-li zobrazena požadovaná položka.

Vyberte zdroj jiný než "STANDBY".

☞ Režim výběru SRC 2: Opakovaným stisknutím tlačítka [SRC] se rovněž přepíná zdroj.

### 2 Spusťte režim ovládání zvuku

Stiskněte ovladač [Hlasitost].

### 3 Otáčejte ovladačem [Hlasitost] a zatlačte na jeho střed, je-li zobrazena požadovaná položka. Vyberte "Detailed Setup".

### 4 Vyberte položku nastavení, kterou chcete upravit

Otáčejte ovladačem [Hlasitost] a zatlačte na jeho střed, je-li zobrazena požadovaná položka.

### 5 Proveďte nastavení

Otáčením ovladače [Hlasitost] vyberte požadované nastavení a poté ovladač [Hlasitost] stiskněte.

### 6 Ukončete režim ovládání zvuku

Stiskněte a podržte tlačítko [MENU] alespoň 1 sekundu.



- Hlavní zdroj je zvolen pomocí tlačítka [SRC].
- Hlasitost předního kanálu se nastavuje pomocí ovladače [Hlasitost].
- Ovládání zvuku nemá na druhotný zdroj žádný vliv.
- "USB", "iPod" a "Int.Mem." (vnitřní paměť) nelze nastavit současně pro hlavní a dílčí zdroje.
- Když je aktivován systém duální zóny, existují následující omezení.
  - Ze subwooferu není žádný výstup.
  - Funkce "Fader", "Subwoofer Level" v části <Ovládání zvuku> (strana 40) a DSP nejsou k dispozici.

- Zdroj zvuku Bluetooth lze nastavit individuálně pro přední reproduktor. Nastavte "2Zone Front/Rear" na "Rear".
- Zdroj nastavený jako dílčí zdroj nelze používat během režimu duální zóny. Zrušte režim a použijte zdroj.

## Nastavení DSP

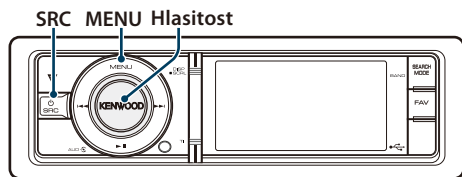

## Výběr typu vozidla

Zpoždění zvuku můžete kompenzovat výběrem prostředí z následujících typů vozidel.

Displej	Přehled
"Off"	Není kompenzováno.
"Compact"	Kompaktní vůz
"Sedan"	Sedan
"Wagon"	Kombi
"Minivan"	Minivan
"SUV"	Športovní užitkový vůz (SUV)
"Passenger Van"	Van

### 1 Spustíte režim ovládání zvuku

Stiskněte ovladač [Hlasitost].

### 2 Vstup do režimu výběru typu vozidla

Otáčejte ovladačem [Hlasitost] a zatlačte na jeho střed, je-li zobrazena požadovaná položka. Vyberte "Detailed Setup" > "Car Type".

### 3 Vyberte typ automobilu

Otáčejte ovladačem [Hlasitost] a zatlačte na jeho střed, je-li zobrazena požadovaná položka.

### 4 Ukončete režim ovládání zvuku

Stiskněte a podržte tlačítko [MENU] alespoň 1 sekundu.



- Chcete-li kompenzovat vzdálenosti podrobněji, použijte funkci <Jemné nastavení typu vozidla> (strana 45).

## Nastavení reproduktorů

X'Over u reproduktoru se automaticky nastaví, pokud je pozice a velikost jednotlivých reproduktorů vybrána z následujících položek;

Reproduktor	Položka	Rozsah
"FRONT"	"Location"	Umístění předního reproduktoru "Door", "On Dash", "Under Dash"
	"Size"	Velikost předního reproduktoru "O.E.M.", "10cm", "13cm", "16cm", "17cm", "18cm", "4x6", "5x7", "6x8", "6x9", "7x10"
	"Tweeter"	Velikost vysokofrekvenčního reproduktoru "None", "Use"
"REAR"	"Location"	Umístění zadního reproduktoru • "Door", "Rear Deck" • "2nd Row", "3rd Row" (Typ vozidla: "Minivan", "Passenger Van")
	"Size"	Velikost zadního reproduktoru "None", "O.E.M.", "10cm", "13cm", "16cm", "17cm", "18cm", "4x6", "5x7", "6x8", "6x9", "7x10"
"SUB W"	"Size"	Velikost subwooferu "None", "16cm", "20cm", "25cm", "30cm", "38cm Over"

### 1 Spustíte režim ovládání zvuku

Stiskněte ovladač [Hlasitost].

### 2 Spustíte režim nastavení reproduktorů

Otáčejte ovladačem [Hlasitost] a zatlačte na jeho střed, je-li zobrazena požadovaná položka. Vyberte "Detailed Setup" > "Speaker Setting".

### 3 Vyberte položku nastavení, kterou chcete upravit

Otáčejte ovladačem [Hlasitost] a zatlačte na jeho střed, je-li zobrazena požadovaná položka.

### 4 Proveďte nastavení

Otáčením ovladače [Hlasitost] vyberte požadované nastavení a poté ovladač [Hlasitost] stiskněte.

### 5 Ukončete režim ovládání zvuku

Stiskněte a podržte tlačítko [MENU] alespoň 1 sekundu.

## Jemné nastavení typu vozidla

Nastavení jemného vyladění hodnoty kompenzace polohy vozidla specifikované v <Vyběr typu vozidla> (strana 44).

Displej	Položka	Rozsah
"Front"	Přední reproduktor	0 – 440 cm
"Rear"	Zadní reproduktor	0 – 440 cm
"SW"	Reproduktor pro hluboké tóny	0 – 440 cm

- 1 Spustíte režim ovládání zvuku**  
Stiskněte ovladač [Hlasitost].
- 2 Vstupte do režimu nastavení typu vozidla**  
Otáčejte ovladačem [Hlasitost] a zatlačte na jeho střed, je-li zobrazena požadovaná položka. Vyberte "Detailed Setup" > "Car Type Adjust".
- 3 Vyberte položku nastavení, kterou chcete upravit**  
Otáčejte ovladačem [Hlasitost] a zatlačte na jeho střed, je-li zobrazena požadovaná položka.

### 4 Provedte nastavení

Otáčením ovladače [Hlasitost] vyberte požadované nastavení a poté ovladač [Hlasitost] stiskněte.

Jednotlivá nastavení doby zpoždění jsou automaticky identifikována a kompenzována zadáním vzdálenosti každého reproduktoru od středu interiéru vozu.

- Nastavte přední a zadní polohu a výšku referenčního bodu na polohu uší osoby sedící na předním sedadle a nastavte levou a pravou polohu vůči středu interiéru vozu.
- Změřte vzdálenosti referenčního bodu od reproduktorů.
- Vypočítejte rozdíly vzdáleností vůči reproduktoru, který je nejdál.

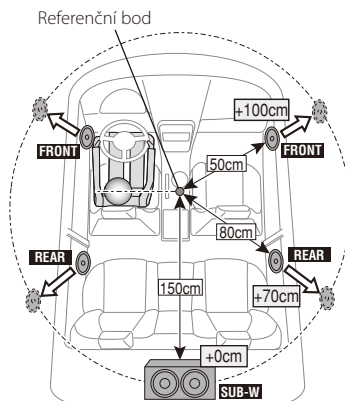

- 5 Ukončete režim ovládání zvuku**  
Stiskněte a podržte tlačítko [MENU] alespoň 1 sekundu.

# Nastavení DSP

## Nastavení X'Over

Jemné ladění následujících položek nastavení odpovídajících hodnotám X'Over nastavte v části <Nastavení reproduktorů> (strana 44).

Displej	Položka	Rozsah
"X'Over"		
"Front"	"FC"	Přední vysokopropustný filtr Through, 30, 40, 50, 60, 70, 80, 90, 100, 120, 150, 180, 220, 250 (Hz)
	"SLOPE"	Přední vysokopropustný spád -6, -12, -18, -24 dB/Oct
"Rear"	"FC"	Zadní vysokopropustný filtr Through, 30, 40, 50, 60, 70, 80, 90, 100, 120, 150, 180, 220, 250 (Hz)
	"SLOPE"	Zadní vysokopropustný spád -6, -12, -18, -24 dB/Oct
"Subwoofer"	"FC"	Nizkopropustný filtr subwooferu 30, 40, 50, 60, 70, 80, 90, 100, 120, 150, 180, 220, 250, Through (Hz)
	"SLOPE"	Spád subwooferu -6, -12, -18, -24 dB/Oct
	"PHASE"	Fáze subwooferu Zpětná (180°)/ Normální (0°)

- 1 Spustíte režim ovládání zvuku**  
Stiskněte ovladač [Hlasitost].
- 2 Vstupte do režimu nastavení X'Over**  
Otáčejte ovladačem [Hlasitost] a zatlačte na jeho střed, je-li zobrazena požadovaná položka. Vyberte "Detailed Setup" > "X'Over".
- 3 Vyberte reproduktor, který chcete nastavit**  
Otáčejte ovladačem [Hlasitost] a zatlačte na jeho střed, je-li zobrazena požadovaná položka. Vyberte "Front", "Rear" nebo "Subwoofer".
- 4 Vyberte položku nastavení, kterou chcete upravit**  
Otáčejte ovladačem [Hlasitost] a zatlačte na jeho střed, je-li zobrazena požadovaná položka.
- 5 Provedte nastavení**  
Otáčením ovladače [Hlasitost] vyberte požadované nastavení a poté ovladač [Hlasitost] stiskněte.
- 6 Pro dokončení nastavení X'Over opakujte kroky 3 až 5**
- 7 Ukončete režim ovládání zvuku**  
Stiskněte a podržte tlačítko [MENU] alespoň 1 sekundu.

## Předvolby paměti zvuku

Registrace nastavení hodnoty pomocí ovládání zvuku.

### 1 Nastavte ovládání zvuku

Nastavení ovládání zvuku naleznete v následujících postupech.

- Výběr typu vozidla (strana 44)
- Nastavení reproduktorů (strana 44)
- Jemné nastavení typu vozidla (strana 45)
- Nastavení X'Over (strana 46)
- Manuální ovládání ekvalizéru (strana 41)
- Výběr polohy poslechu (strana 42)
- Jemné nastavení polohy poslechu (strana 42)

### 2 Spustíte režim předvoleb paměti zvuku

Otáčejte ovladačem [Hlasitost] a zatlačte na jeho střed, je-li zobrazena požadovaná položka. Vyberte "Detailed Setup" > "Preset" > "Preset Memory".

### 3 Vyberte číslo, které chcete uložit do paměti

Otáčejte ovladačem [Hlasitost] a zatlačte na jeho střed, je-li zobrazena požadovaná položka. Vyberte číslo předvolby.

### 4 Otáčejte ovladačem [Hlasitost] a zatlačte na jeho střed, je-li zobrazena požadovaná položka.

Vyberte "YES".

Zobrazí se "Completed".

### 5 Ukončete režim ovládání zvuku

Stiskněte a podržte tlačítko [MENU] alespoň 1 sekundu.



- Zaregistrujte 6 vzorků paměti předvoleb zvuku.
- Číslo předvolby "1": Pokud stisknete tlačítko Reset, všechny zdroje obnoví hodnotu nastavení, která byla zaregistrována.
- Číslo předvolby "1" a "2": Paměť nelze vymazat pomocí tlačítka Reset.
- Tuto funkci nelze zaregistrovat, když je ekvalizér iPodu nastaven v části <Výběr přednastavené křivky ekvalizéru> (strana 41).

## **Vyvolání přednastaveného zvuku**

---

Vyvolání nastavení zvuku zaregistrovaného pomocí [<Předvolby paměti zvuku>](#) (strana 46).

### **1 Vyberte zdroj**

Stiskněte tlačítko [SRC]. Otáčejte ovladačem [Hlasitost] a zatlačte na jeho střed, je-li zobrazena požadovaná položka.

☞ Režim výběru SRC 2: Opakovaným stisknutím tlačítka [SRC] se rovněž přepíná zdroj.

### **2 Spustíte režim vyvolání přednastaveného zvuku**

Otáčejte ovladačem [Hlasitost] a zatlačte na jeho střed, je-li zobrazena požadovaná položka. Vyberte "Detailed Setup" > "Preset" > "Preset Recall".

### **3 Vyberte číslo, které chcete vyvolat z paměti**

Otáčejte ovladačem [Hlasitost] a zatlačte na jeho střed, je-li zobrazena požadovaná položka. Vyberte číslo předvolby.

### **4 Otáčejte ovladačem [Hlasitost] a zatlačte na jeho střed, je-li zobrazena požadovaná položka.**

Vyberte "YES".

Zobrazí se "Completed".

### **5 Ukončete režim ovládání zvuku**

Stiskněte a podržte tlačítko [MENU] alespoň 1 sekundu.



- Hodnota nastavení "User" v části [<Výběr přednastavené křivky ekvalizéru>](#) (strana 41) se změní na vyvolanou hodnotu.
- Křivka ekvalizéru se změní na hodnotu, která byla vyvolána vybraným zdrojem.

# Ovládání oblíbených položek

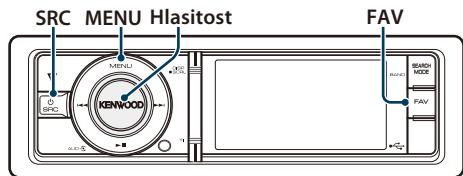

## Předvolby paměti oblíbených

Pomocí operace registrace vyberte oblíbenou stanici nebo seznam skladeb/interpretů z iPodu, atd.

### 1 Zobrazení oblíbené položky

Zdroj	Položky, které lze zaregistrovat
RÁDIO	Frekvence nebo kanál
iPod	Procházené položky, například seznamy skladeb/interpreti/alba atd.
Nastavení seznamu nabídky	Položka nastavení seznamu nabídky
Ovládání zvuku	Položka ovládání zvuku
Telefon s hands-free	Vyvolání telefonního čísla.

Pokud lze operaci zaregistrovat, zobrazí se "FAV".

### Nastavení iPodu

Zaregistrovat lze požadovaný seznam v první hierarchii.

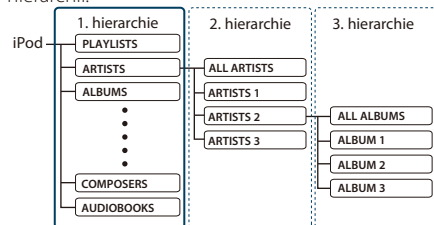

### 2 Spustíte režim předvoleb paměti oblíbených

Stiskněte a podržte tlačítko [FAV] alespoň 1 sekundu.

### 3 Vyberte číslo, které chcete uložit do paměti

Otočte ovladačem [Hlasitost].

### 4 Uložte přednastavené oblíbené do paměti

Stiskněte ovladač [Hlasitost].

### Ukončení režimu předvoleb paměti oblíbených

Stiskněte tlačítko [FAV].



- Zaregistrování operace pod stávající přednastavené číslo přepíše stávající postup.
- Zaregistrujte 6 paměti oblíbených předvoleb. Paměť nelze vymazat pomocí tlačítka Reset.
- Pokud se obsah v iPodu po registraci FAVORITE změní, seznam zaregistrovaný v této jednotce se začne lišit od seznamu v iPodu. V tomto případě proveďte registraci FAVORITE znovu.

## Vyvolání předvoleb oblíbených

Vyvolání položky zaregistrované mezi oblíbené.

### 1 Spustíte režim vyvolání předvoleb oblíbených

Stiskněte tlačítko [FAV].

### 2 Vyberte číslo, které chcete vyvolat z paměti oblíbených

Otáčejte ovladačem [Hlasitost] a zatlačte na jeho střed, je-li zobrazena požadovaná položka. Vyberte číslo předvolby.

### Ukončení režimu vyvolání předvoleb oblíbených

Stiskněte tlačítko [FAV].



- Pokud jako zdroj vyberete iPod, zobrazí se obrazovka výběru seznamu skladeb/interpretů/alb, atd.. Skladby se automaticky nepřehrají.
- Při připojení iPodu prostřednictvím rozbočovače USB lze oblíbenou předvolbu vyvolat pouze během přehrávání iPodu.



## Vymazání předvoleb paměti oblíbených

---

Odstranění položky zaregistrované mezi oblíbené.

### 1 Vyberte pohotovostní režim

Stiskněte tlačítko [SRC]. Otáčejte ovladačem [Hlasitost] a zatlačte na jeho střed, je-li zobrazena požadovaná položka.

Vyberte zobrazení "STANDBY".

☞ Režim výběru SRC 2: Opakovaným stisknutím tlačítka [SRC] se rovněž přepíná zdroj.

### 2 Vstupte do režimu seznamu nabídky

Stiskněte tlačítko [MENU].

### 3 Vstup do režimu odstranění oblíbených předvoleb

Otáčejte ovladačem [Hlasitost] a zatlačte na jeho střed, je-li zobrazena požadovaná položka. Vyberte "Initial Settings" > "Favorite Delete".

### 4 Vyberte číslo, které chcete odstranit

Otáčejte ovladačem [Hlasitost] a zatlačte na jeho střed, je-li zobrazena požadovaná položka. Vyberte číslo předvolby.

Pokud chcete odstranit vše, vyberte možnost "ALL".

### 5 Otáčejte ovladačem [Hlasitost] a zatlačte na jeho střed, je-li zobrazena požadovaná položka.

Vyberte "YES".

Zobrazí se "Completed".

### **Ukončete režim odstranění předvoleb paměti oblíbených.**

Stiskněte a podržte tlačítko [MENU] alespoň 1 sekundu a potom jej znovu krátce stiskněte.

# Nastavení Bluetooth (volitelně)

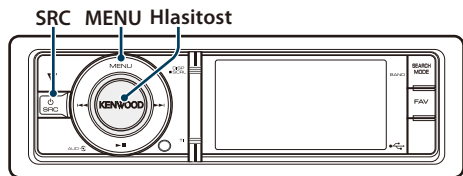

## Nastavení Bluetooth

Můžete vybrat následující položky nastavení Bluetooth.

- 1 Přejděte do režimu Bluetooth**  
Stiskněte a podržte tlačítko [TI] alespoň 1 sekundu.
- 2 Otáčejte ovladačem [Hlasitost] a zatlačte na jeho střed, je-li zobrazena požadovaná položka. Vyberte "BT Settings".**
- 3 Vyberte položku nastavení, kterou chcete upravit**  
Otáčejte ovladačem [Hlasitost] a zatlačte na jeho střed, je-li zobrazena požadovaná položka.

Displej	Přehled
"SMS Inbox"	Zobrazíte přijatou zprávu. Viz <Zobrazení SMS> (strana 56).
"BT Settings"	
"Phone Selection"	Vyberte připojení k mobilnímu telefonu nebo ke zvukovému přehrávači Bluetooth.
"Audio Selection"	Viz <Výběr zařízení Bluetooth které chcete připojit> (strana 52).
"SMS Download"	Stáhněte zprávu. Viz <Stahování SMS> (strana 56).
"Voice Tag"	Registruje hlas pro rozpoznání hlasu a hlas pro výběr kategorie Telefonní číslo v telefonním seznamu. - Přidání příkazu hlasového vytáčení (strana 54) - Nastavení hlasového příkazu pro kategorie (strana 55)
"Detailed Setup"	Přechod na podrobnou položku.
"Device Registration"	Zaregistrujte zařízení Bluetooth (párování). Viz <Zaregistrování zařízení Bluetooth> (strana 51).
"Special Device Select"	
"Device Delete"	Zrušte registraci zařízení Bluetooth. Viz <Odstranění registrovaného zařízení Bluetooth> (strana 53).
"PIN Code Edit"	Zadejte PIN kód požadovaný při registraci této jednotky při použití zařízení Bluetooth. Viz <Registrace PIN kódu> (strana 52).

"Auto Answer"	Automatické přijetí hovoru po uplynutí přednastavené doby pro automatické přijetí hovoru. "OFF"/"0s" – "8s" – "99s"
"Bluetooth HF/ Audio"	Můžete specifikovat výstupní reproduktory pro hlasovou komunikaci hands-free a zvuk Bluetooth. "Front": Přivádí výstup hlasu do předních reproduktorů. "All": Přivádí výstup hlasu do předních a zadních reproduktorů.
"Call Beep"	Zvuk vyzvánění příchozího hovoru můžete přivést na reproduktor. "ON": Ozve se pípnutí. "OFF": Pípnutí je zrušeno.
"BT F/W Update"	Zobrazte verzi firmwaru této jednotky.
"Mic Gain"*1	Upravuje citlivost mikrofonu pro telefonní hovory. Upraví hlas volajícího. Nastavením na "+" zvýšíte hlasitost hlasu. "-3" – "0" – "+3"
"Noise Reduction"*1	Snižuje hluk prostředí, aniž by se změnila hlasitost mikrofonu. Upraví hlas volajícího, pokud není zcela čistý. Nastavením na "+" snížíte hluk. "-3" – "0" – "+3"
"Echo Cancel Level"*1	Slouží k nastavení úrovně potlačení zpětné vazby. Nastavením na "+" zvýšíte potlačení zpětné vazby. "-2" – "0" – "+2"

( \_ : Tovární nastavení)

\*1 Funkce KCA-BT300 (volitelné příslušenství)

- 4 Proveďte nastavení**  
Otáčením ovladače [Hlasitost] vyberte požadované nastavení a poté ovladač [Hlasitost] stiskněte.

- 5 Ukončení režimu nastavení BT**  
Stiskněte a podržte tlačítko [MENU] alespoň 1 sekundu.

### Poznámky

- "Auto Answer" (Nastavení doby pro automatické přijetí hovoru)

Tato funkce automaticky přijímá (reaguje na) volání po uplynutí přednastavené doby pro automatické přijetí hovoru.

"OFF": Nepřijímá volání automaticky.

"0": Okamžitě automaticky přijímá volání.

"1s" – "99s": Automaticky přijímá volání po uplynutí 1 – 99 sekund.



- Jestliže doba nastavená v mobilním telefonu je kratší, než doba nastavená v této jednotce, pak bude použita ta delší.
- Tato funkce je nefunkční pro odložené volání.

- **“BT F/W Update” (Zobrazení verze firmwaru)**  
Zobrazte verzi firmwaru této jednotky.  
Pokyny pro provedení aktualizace firmwaru viz naše webová stránka.  
<http://www.kenwood.com/cs/ce/bt/>

## Zaregistrování zařízení Bluetooth

Aby bylo možné použít zařízení Bluetooth (mobilní telefon) s tímto zařízením, musíte jej zaregistrovat (spárovat). K této jednotce můžete zaregistrovat až 5 Bluetooth zařízení.

### Registrování z této jednotky

#### 1 Přejděte do režimu Bluetooth

Stiskněte a podržte tlačítko [TI] alespoň 1 sekundu.

#### 2 Spustíte režim registrace zařízení Bluetooth

Otáčejte ovladačem [Hlasitost] a zatlačte na jeho střed, je-li zobrazena požadovaná položka. Vyberte “BT Settings” > “Detailed Setup” > “Device Registration”.

Vyberte zařízení Bluetooth.

Po dokončení hledání se zobrazí nápis “Finished”.

#### 3 Vyberte zařízení Bluetooth

Otáčejte ovladačem [Hlasitost] a zatlačte na jeho střed, je-li zobrazena požadovaná položka.

#### 4 Zobrazí se “Pairing” (pouze KCA-BT300)

Pokud se zobrazí “Pairing Success”, pokračujte krokem 7.

Pokud se zobrazí “PIN Code NG”, pokračujte kroky 5.

#### 5 Zadejte PIN kód

1. Otáčejte ovladačem [Hlasitost] a zatlačte na jeho střed, je-li zobrazena požadovaná položka.  
Vyberte číslici.

2. Otáčením ovladače [Hlasitost] vyberte čísla a potom stiskněte ovladač [Hlasitost].

#### 6 Přenos PIN kódu

Stiskněte ovladač [Hlasitost] na alespoň 1 sekundu.

Pokud se zobrazí “Pairing Success”, registrace je dokončena.

☞ Pokud se zobrazí chybová zpráva, i když je kód PIN správný, zkuste <Zaregistrování speciálního Bluetooth zařízení>.

#### 7 Návrat k seznamu zařízení

Stiskněte ovladač [Hlasitost].

## 8 Ukončení režimu nastavení BT

Stiskněte a podržte tlačítko [MENU] alespoň 1 sekundu.



- Tato jednotka umožňuje vložit až osmimístné číslo jako PIN kód. Jestliže PIN kód nemůže být vložen z této jednotky, může být vložen ze zařízení Bluetooth.
- Je-li již registrováno 5 nebo více zařízení Bluetooth, nemůžete zaregistrovat další zařízení Bluetooth.

### Zaregistrování speciálního Bluetooth zařízení

Umožní zaregistrování speciálního zařízení, které nemůže být zaregistrováno normálně (párování).

#### 1. Vyberte režim registrace speciálního zařízení

Otáčejte ovladačem [Hlasitost] a zatlačte na jeho střed, je-li zobrazena požadovaná položka.

Vyberte “BT Settings” > “Detailed Setup” > “Special Device Select”.

Zobrazí se seznam.

#### 2. Vyberte název zařízení

Otočte ovladačem [Hlasitost] a zatlačte na jeho střed v okamžiku, kdy je zobrazen název požadovaného zařízení.

Pokud se zobrazí nápis “Completed”, registrace je dokončena.

#### 3. Projděte krok postupu 3 části <Registrování z této jednotky> a dokončete registraci (párování).

### Zrušení režimu registrace speciálního zařízení

Stiskněte a podržte tlačítko [MENU] alespoň 1 sekundu.



- Pokud není název zařízení v seznamu, vyberte “Other Phones”.

# Nastavení Bluetooth (volitelně)

## Registrace PIN kódu

Prostřednictvím obsluhy zařízení Bluetooth, zadejte PIN kód nezbytný pro registraci této jednotky.

### 1 Přejděte do režimu Bluetooth

Stiskněte a podržte tlačítko [TI] alespoň 1 sekundu.

### 2 Vstupte do režimu úpravy PIN kódu

Otáčejte ovladačem [Hlasitost] a zatlačte na jeho střed, je-li zobrazena požadovaná položka. Vyberte "BT Settings" > "Detailed Setup" > "PIN Code Edit".

Zobrazí se aktuální nastavení PIN kódu.

### 3 Zadejte PIN kód

- Otáčejte ovladačem [Hlasitost] a zatlačte na jeho střed, je-li zobrazena požadovaná položka. Vyberte číslici.
- Otáčením ovladače [Hlasitost] vyberte čísla a potom stiskněte ovladač [Hlasitost].

### 4 Zaregistrujte PIN kód

Stiskněte ovladač [Hlasitost] na alespoň 1 sekundu.

Pokud se zobrazí nápis "Completed", registrace je dokončena.

### 5 Ukončení režimu nastavení BT

Stiskněte a podržte tlačítko [MENU] alespoň 1 sekundu.



- Výchozí nastavení je "0000".
- PIN kód může být zadán o délce až osmi číslic.

## Výběr zařízení Bluetooth které chcete připojit

Jestliže bylo zaregistrováno dvě nebo více zařízení Bluetooth, musíte si vybrat, které Bluetooth zařízení chcete používat.

### 1 Přejděte do režimu Bluetooth

Stiskněte a podržte tlačítko [TI] alespoň 1 sekundu.

### 2 Vyberte režim výběru zařízení Bluetooth

Otáčejte ovladačem [Hlasitost] a zatlačte na jeho střed, je-li zobrazena požadovaná položka.

#### **Mobilní telefon**

Vyberte "BT Settings" > "Phone Selection".

#### **Zvukový přehrávač**

Vyberte "BT Settings" > "Audio Selection".

Zobrazí se "(name)".

### 3 Vyberte zařízení Bluetooth

Otočte ovladačem [Hlasitost].

### 4 Nastavte zařízení Bluetooth

Stiskněte ovladač [Hlasitost].

Zobrazí se "(name)" nebo "(name)".

"(name)" (modrá): Vybrané zařízení Bluetooth je zaneprázdněno.

"(name)" (šedá): Vybrané zařízení Bluetooth je v pohotovostním režimu.

" " (prázdné): Volba zařízení Bluetooth byla potlačena.

### 5 Ukončení režimu nastavení BT

Stiskněte a podržte tlačítko [MENU] alespoň 1 sekundu.



- Jestliže je zařízení Bluetooth již vybráno, zrušte volbu a pak vyberte jiné.
- Pokud nemůžete vybrat zařízení pomocí audio přehrávače, připojte zařízení s audio přehrávačem.

## Odstranění registrovaného zařízení Bluetooth

Zaregistrované zařízení Bluetooth můžete odstranit.

### 1 Přejděte do režimu Bluetooth

Stiskněte a podržte tlačítko [TI] alespoň 1 sekundu.

### 2 Vstupte do režimu odstranění zařízení Bluetooth

Otáčejte ovladačem [Hlasitost] a zatlačte na jeho střed, je-li zobrazena požadovaná položka. Vyberte "BT Settings" > "Detailed Setup" > "Device Delete".

Zobrazí se "(name)".

### 3 Vyberte zařízení Bluetooth

Otočte ovladačem [Hlasitost].

### 4 Odstraňte vybrané zařízení Bluetooth

Stiskněte ovladač [Hlasitost].

### 5 Otáčejte ovladačem [Hlasitost] a zatlačte na jeho střed, je-li zobrazena požadovaná položka. Vyberte "YES".

Zobrazí se "Delete".

### 6 Ukončení režimu nastavení BT

Stiskněte a podržte tlačítko [MENU] alespoň 1 sekundu.



- Jakmile je vymazán zaregistrovaný mobilní telefon, jeho telefonní seznam, záznam, SMS a hlasový šiték jsou také vymazány.

## Stážení telefonního seznamu

Stáhněte si údaje telefonního seznamu z mobilního telefonu do této jednotky, abyste mohli používat telefonní seznam v této jednotce.

### Jak stáhnout seznam automaticky

Jestliže mobilní telefon podporuje funkci synchronizace telefonního seznamu, pak je telefonní seznam stažen automaticky po připojení Bluetooth.



- Může být požadováno nastavení na mobilním telefonu.
- Jestliže se v jednotce nenajdou žádné údaje telefonního seznamu i když je na obrazovce informace o dokončení, pak pravděpodobně váš mobilní telefon nepodporuje automatické stahování údajů telefonního seznamu. V takovém případě se pokuste o ruční stažení.

### Jak stáhnout seznam z mobilního telefonu ručně

#### 1 Obsluhou mobilního telefonu ukončete připojení hands-free.

#### 2 Obsluhou mobilního telefonu odešlete údaje telefonního seznamu na tuto jednotku

Obsluhou telefonního seznamu stáhněte údaje telefonního seznamu do této jednotky.

- Během stahování:  
Zobrazí se "Downloading".
- Po dokončení stahování:  
Zobrazí se "Completed".

#### 3 Obsluhou telefonního seznamu spusťte hands-free připojení.

### Jak vymazat zprávu o dokončení stahování

Stiskněte libovolné tlačítko.



- Pro každý zaregistrovaný mobilní telefon může být zaregistrováno až 1000 telefonních čísel.
- Každé telefonní číslo může mít až 32 číslic spolu s až 50\* znaky představujícími jméno.  
(\* 50: Počet abecedních znaků. V závislosti na typu znaků, může být počet vložených znaků menší.)
- Chcete-li zrušit stahování údajů telefonního seznamu, udělejte to prostřednictvím ovládání mobilního telefonu.

# Nastavení Bluetooth (volitelně)

## Přidání příkazu hlasového vytáčení

Do telefonního seznamu přidejte hlasový štítek pro hlasové vytáčení. Můžete zaregistrovat až 35 hlasových štítků.

### 1 Přejděte do režimu Bluetooth

Stiskněte a podržte tlačítko [TI] alespoň 1 sekundu.

### 2 Vstupte do režimu úpravy jmen v telefonním seznamu

Otáčejte ovladačem [Hlasitost] a zatlačte na jeho střed, je-li zobrazena požadovaná položka. Vyberte "BT Settings" > "Voice Tag" > "Phonebook Name Edit".

### 3 Vyhledání jména pro registraci

Vyberte jméno, které chcete registrovat - informace najdete v části 4 v <Vytáčení čísla z telefonního seznamu> (strana 30).

Jestliže byl ke jménu již registrován hlasový štítek, před jménem se zobrazí "\*".

### 4 Vyberte režim

Otočte ovladačem [Hlasitost].

Displej	Proces
"Phonebook Name Registration"	Zaregistrujte hlasový štítek.
"Phonebook Name Check"*	Přehrajte hlasový štítek.
"Phonebook Name Delete"*	Vymažte hlasový štítek.

\* \* Zobrazí se pouze tehdy, je-li vybráno jméno, pro které byla zaregistrována hlasová značka.

## Výběr "Phonebook Name Registration" (Registration)

### 5 Zaregistrujte hlasový štítek (jako první krok)

Zobrazí se "Enter Voice 1".

Jakmile uslyšíte pípnutí, vyslovte do 2 sekund hlasový štítek.

### 6 Potvrďte hlasový štítek (jako druhý krok)

Zobrazí se "Enter Voice 2".

Jakmile uslyšíte pípnutí, vyslovte do 2 sekund stejný hlasový štítek jako v kroku 6.

Zobrazí se "Completed".

### 7 Ukončete registraci

Stiskněte ovladač [Hlasitost].

Vraťte se ke kroku 3. Průběžně můžete zaznamenat jiný hlasový štítek.



- Jestliže váš hlas nemůže být rozpoznán, zobrazí se zpráva. Stisknutí knoflíku [Hlasitost] vám umožňuje znovu zkusit hlasový vstup. Viz <Odstraňování problémů> (strana 72).

## Výběr "Phonebook Name Check" (Play)

### 5 Stiskněte ovladač [Hlasitost].

Přehrajte zaregistrovaný hlas a vraťte se do kroku 3.

## Výběr "Phonebook Name Delete" (Delete)

### 5 Vymazání hlasového štítku

Stiskněte ovladač [Hlasitost].

### 6 Otáčením ovladače [Hlasitost] vyberte "YES" a poté ovladač [Hlasitost] stiskněte.

## Ukončení režimu nastavení BT

Stiskněte a podržte tlačítko [MENU] alespoň 1 sekundu.



- Při registraci hlasového štítku není připojen hlasový výstup.

## Nastavení hlasového příkazu pro kategorii

Přidejte hlasový štítek pro kategorii (typ) telefonních čísel pro hlasové vytáčení.

### 1 Přejděte do režimu Bluetooth

Stiskněte a podržte tlačítko [TI] alespoň 1 sekundu.

### 2 Spusťte režim úpravy typu telefonního čísla

Otáčejte ovladačem [Hlasitost] a zatlačte na jeho střed, je-li zobrazena požadovaná položka. Vyberte "BT Settings" > "Voice Tag" > "Phonebook Type Edit".

### 3 Vyberte kategorii (typ), kterou chcete nastavit

Otáčejte ovladačem [Hlasitost] a zatlačte na jeho střed, je-li zobrazena požadovaná položka. Vyberte "General", "Home", "Office", "Mobile" nebo "Other".

### 4 Vyberte režim

Otočte ovladačem [Hlasitost].

Displej	Proces
"Phonebook Type Registration"	Zaregistrujte hlasový štítek.
"Phonebook Type Check"*	Přehrajte hlasový štítek.
"Phonebook Type Delete"*	Vymažte hlasový štítek.

\* \* Zobrazí se pouze tehdy, je-li vybráno jméno, pro které byla zaregistrována hlasová značka.

### 5 Zaregistrujte kategorii (typ) provedením kroků

5 až 7 v části <Přidání příkazu hlasového vytáčení> (strana 54).

### 6 Ukončení režimu nastavení BT

Stiskněte a podržte tlačítko [MENU] alespoň 1 sekundu.



- Nastavte hlasový štítek pro všech 5 kategorií. Jestliže hlasový štítek není registrován pro všechny kategorie, telefonní seznam nemusí být pomocí hlasového příkazu přístupný.

## SMS (Short Message Service) (volitelně)

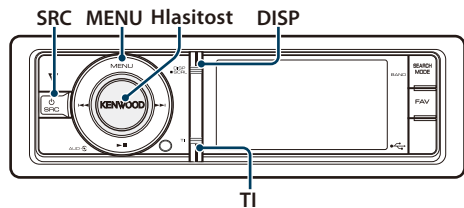

### Stahování SMS

Stáhněte krátkou zprávu (SMS) došlou na váš mobilní telefon, abyste si ji mohli přečíst na této jednotce.

#### 1 Přejděte do režimu Bluetooth

Stiskněte a podržte tlačítko [TI] alespoň 1 sekundu.

#### 2 Vstupte do režimu SMS download

Otáčejte ovladačem [Hlasitost] a zatlačte na jeho střed, je-li zobrazena požadovaná položka. Vyberte "BT Settings" > "SMS Download".

#### 3 Spusťte načítání

Stiskněte ovladač [Hlasitost].

Zobrazí se "SMS Downloading".

Po dokončení stahování se zobrazí "Completed".

#### 4 Ukončení režimu nastavení BT

Stiskněte a podržte tlačítko [MENU] alespoň 1 sekundu.



- Mobilní telefon musí umožňovat odeslání SMS pomocí Bluetooth. Může být požadováno nastavení na mobilním telefonu. Jestliže mobilní telefon nepodporuje funkci SMS, v režimu Ovládání funkcí se neobjeví položka SMS download.
- Když je SMS stažena z mobilního telefonu, otevřou se zprávy, které nebyly v mobilním telefonu otevřeny.
- Může být staženo až 75 již přečtených a nepřečtených krátkých zpráv.

### Zobrazení SMS

SMS přijatá mobilním telefonem je zobrazena na přijímači.

Zobrazí se nově došlá zpráva.



- Aby se předešlo nehodám, řidič nesmí při řízení číst SMS.

#### Jakmile dojde zpráva,

Zobrazí se "SMS RECEIVED".

Při jakékoli operaci toto zobrazení zmizí.

### Zobrazování SMS

#### 1 Přejděte do režimu Bluetooth

Stiskněte a podržte tlačítko [TI] alespoň 1 sekundu.

#### 2 Vstupte do režimu SMS Inbox

Otáčejte ovladačem [Hlasitost] a zatlačte na jeho střed, je-li zobrazena požadovaná položka. Vyberte "SMS Inbox".  
Objeví se seznam zpráv.

#### 3 Vyberte zprávu

Otočte ovladačem [Hlasitost].

Opakovaným stisknutím tlačítka [DISP] lze přepínat mezi telefonním číslem nebo jménem a datem přijetí zprávy.

#### 4 Zobrazení textu

Stiskněte ovladač [Hlasitost].

Otáčením ovladače [Hlasitost] procházejte zprávu. Dalším stisknutím ovladače [Hlasitost] se vrátíte na obrazovku seznamu zpráv.

#### 5 Ukončete režim schránky SMS

Stiskněte tlačítko [MENU].

#### 6 Ukončení režimu nastavení BT

Stiskněte a podržte tlačítko [MENU] alespoň 1 sekundu.



- Na začátku seznamu je zobrazena neotevřená zpráva. Ostatní zprávy jsou znázorněny v tom pořadí, v jakém došly.
- Nelze zobrazit zprávy SMS, které dorazily, když mobilní telefon nebyl připojený k rozhraní Bluetooth. Stáhněte zprávu SMS.
- Krátkou zprávu nelze zobrazit během stahování zprávy SMS.





## Základní funkce dálkového ovládání

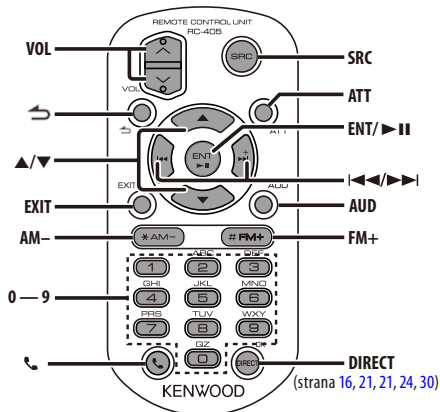

## Celkové ovládání

- Ovládání hlasitosti: **[VOL]**
- Výběr zdroje: **[SRC]**
- Snížení hlasitosti: **[ATT]**  
Při opětovném stisknutí tlačítka se hlasitost vrátí na původní úroveň.
- Návrat na předchozí položku: **[↶]**
- Ukončení z režimu: **[EXIT]**
- Výběr položky: **[▲]/[▼]**
- Určení: **[ENT]**
- Vstupte do režimu ovládání zvuku: **[AUD]**

## V režimu rádia

- Výběr pásma: **[FM+]/[AM-]**
- Výběr stanice: **[◀◀]/[▶▶]**
- Vyvolání předvoleb stanic: **[1] — [6]**

## V režimu zdroje USB/ vnitřní paměti

- Výběr hudby: **[◀◀]/[▶▶]**
- Výběr složky: **[FM+]/[AM-]**
- Pozastavit/přehrát: **[▶II]**
- Pohyb mezi režimem seznamu nabídky: **[▲]/[▼]**
- Návrat na předchozí složku: **[↶]**

## Ve zdroji iPod

- Pohyb mezi režimem seznamu nabídky: **[▲]/[▼]**
- Návrat na předchozí položku: **[↶]**
- Výběr hudby: **[◀◀]/[▶▶]**
- Pozastavit/přehrát: **[▶II]**

## Ovládání hands-free telefonu

### Jak provést hovor

- Zadejte metodu výběru metody vytáčení: [**☎**]
- Vyberte metodu vytáčení: [**ENT**]
- Vstup vytvočením čísla:  
Zadejte číslici: [**0**] – [**9**]  
Zadejte "+": [**▶▶**]
- Zadejte "#": [**FM+**]
- Zadejte "\*": [**AM-**]
- Vymažte vložené telefonní číslo. [**◀◀**]
- Uskutečňte volání: [**DIRECT**]

### Přijetí hovoru

- Přijměte volání: [**☎**]
- Přepněte mezi režimem soukromého volání a režimem volání s hands-free: [**ENT**]

### Čekání na hovor

- Přijetí dalšího příchozího volání při potlačené funkci aktuálního volání: [**☎**]
- Přijetí dalšího příchozího volání po ukončení aktuálního volání: [**SRC**]
- Pokračujte v aktuálním volání: [**1**]

### Během hovoru

- Ukončete volání: [**SRC**]

## Příprava jednotky dálkového ovládání

Vysuňte fólii z přihrádky baterie z jednotky dálkového ovládání ve směru šipky.

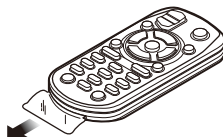

## Výměna baterie jednotky dálkového ovládání

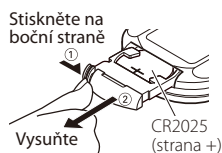

Použijte běžně dostupnou knoflíkovou baterii (CR2025).

Vložte baterii se správně zorientovanými póly + a – podle obrázku uvnitř přihrádky.

### ⚠ POZOR

- Nepokládejte dálkové ovládání na horká místa, například na přístrojovou desku.
- Lithiová baterie.  
V případě nesprávné výměny baterie hrozí nebezpečí výbuchu.  
Nahradte pouze baterií stejného nebo ekvivalentního typu.
- Bateriová jednotka nebo baterie nesmí být vystaveny nadměrnému teplu, například slunečnímu záření, ohni apod.
- Uchovávejte baterie mimo dosah dětí a v původním obalu, dokud je nebudete potřebovat. Použité baterie řádně zlikvidujte. V případě spolknutí ihned kontaktujte lékaře.

## Příloha

### O zvukových souborech

#### • Přehrávatelné audio soubory

AAC-LC (.m4a)  
MP3 (.mp3)  
WMA (.wma)  
Lineární PCM (WAV) (.wav)

#### • Přehrávatelná USB zařízení

Třída USB paměti

#### • Přehrávatelný systém souborů USB zařízení

FAT16, FAT32

I v případě, že zvukové soubory odpovídají výše uvedeným standardům, nemusí být, v závislosti na typu nebo stavu média či zařízení, přehrávání možné.

#### • Pořadí přehrávání audio souborů

V níže uvedeném příkladu stromu složek/souborů jsou soubory přehrávány v pořadí od ① do ⑩.

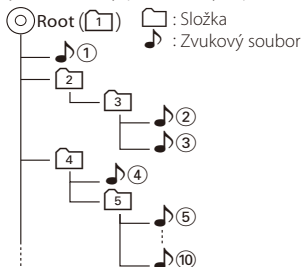

Online příručka ke zvukovým souborům je k dispozici na webových stránkách

[www.kenwood.com/cs/ce/audiophile/](http://www.kenwood.com/cs/ce/audiophile/). V této online příručce naleznete podrobnější informace a poznámky, které nejsou uvedeny v této příručce. Z tohoto důvodu si, prosím, prostudujte také online příručky.



- V této příručce je termín "USB device" (USB zařízení) používán pro flash disky a digitální zvukové přehrávače, které mají USB konektory.

### O video souborech

#### • Použitelné video soubory.

H.264/MPEG-4 AVC (.mp4, .avi : základní profil)  
MPEG-4 (.mp4, .avi : jednoduchý profil)  
WMV 9 (.wmv)

#### • Velikost obrazu

320 x 240 (QVGA), 160 x 120

#### • Použitelná média

Velkokapacitní paměťové zařízení USB, iPod

Přijatelný systém souborů, názvy souborů a složek a pořadí přehrávání zařízení USB jsou stejné, jako pro zvukové soubory. Viz <O zvukových souborech>.

### O obrazových souborech

#### • Použitelné soubory s obrázky.

JPEG (.jpg)  
BMP (.bmp)

#### • Použitelná média

Velkokapacitní paměťové zařízení USB

Přijatelný systém souborů, názvy souborů a složek a pořadí přehrávání zařízení USB jsou stejné, jako pro zvukové soubory. Viz <O zvukových souborech>.

### iPod/iPhone, které lze připojit k tomuto zařízení

Made for

- iPod nano (1st generation)
- iPod nano (2nd generation)
- iPod nano (3rd generation)
- iPod nano (4th generation)
- iPod nano (5th generation)
- iPod with video
- iPod classic
- iPod touch (1st generation)
- iPod touch (2nd generation)

Works with

- iPhone
- iPhone 3G
- iPhone 3GS



**iPhone**  
4GB 8GB 16GB



**iPhone 3G**  
8GB 16GB



**iPhone 3GS**  
16GB 32GB

- Aktualizujte software zařízení iPod/iPhone na největší verzi.
- Dostupný typ ovládání se liší v závislosti na typu připojeného iPodu. Další podrobnosti viz [www.kenwood.com/cs/ce/ipod/](http://www.kenwood.com/cs/ce/ipod/).
- Slovo "iPod" používané v této příručce označuje iPod nebo iPhone připojený pomocí připojovacího kabelu iPod. (Nepodporuje model KCA-iP500) Informace o zařízeních iPod, které lze připojit a o připojovacích kabelech iPod najdete na webových stránkách.

<http://www.kenwood.com/cs/ce/ipod/>



- Pokud po připojení zařízení iPod spustíte přehrávání, jsou nejprve přehrány skladby ze zařízení iPod. V tomto případě je zobrazen nápis "RESUMING", aniž by byl zobrazen název složky, atd. Změnou vybrané položky zobrazíte správný název, atd.
- Pokud je na iPodu zobrazeno "KENWOOD" nebo "✓", nemůžete iPod používat.

## O zařizení USB

- Když je k této jednotce připojeno USB zařízení, bude toto zařízení jednotkou nabíjeno, pakliže bude jednotka zapnutá.
- Zařízení USB nainstalujte do místa, kde nebude překážet při řízení vozidla.
- Pořídte si záložní kopie zvukových souborů použitých v tomto přístroji. V závislosti na provozních podmínkách zařízení USB se mohou soubory smazat.  
Neposkytujeme žádnou kompenzaci za jakékoli poškození, ke kterému došlo v důsledku smazání uložených dat.
- S přístrojem není dodáváno žádné zařízení USB. Je třeba zakoupit běžně prodávané zařízení USB.
- Pokud připojujete USB zařízení, doporučujeme použít CA-U1EX (volitelné příslušenství).
- Při použití jiného než kompatibilního USB kabelu není zaručeno normální přehrávání. Připojení USB kabelu delšího než 4 m může způsobit nestandardní přehrávání.

## O USB rozbočovači

- Můžete použít rozbočovač USB s max. 3 porty. Rozbočovač USB se 4 nebo více porty lze rovněž použít, ale dostupné budou max. 3 z nich.
- K tomuto přístroji nepřipojujte více než 2 rozbočovače USB. Tento přístroj nedokáže rozpoznat rozbočovače USB, pokud je připojeno více než 2 rozbočovače USB.
- K rozbočovači USB lze připojit pouze jeden iPod.
- Připojte multifunkční čtečku karet přímo k tomuto přístroji. V případě připojení k rozbočovači USB není zaručeno správné fungování přístroje.
- Přehrávání není možné, pokud je k USB rozbočovači připojeno více než jedno USB zařízení stejného modelu.

## Informace o aplikaci “KENWOOD Music Editor”

- Toto zařízení podporuje počítačovou aplikaci “KENWOOD Music Editor Lite ver1.0” nebo novější.
- Pokud používáte zvukový soubor s databázovými informacemi přidanými pomocí aplikace “KENWOOD Music Editor Lite ver1.0”, můžete pomocí [<Vyhledávání souboru> \(strana 15\)](#) vyhledávat soubor podle názvu, alba nebo jména interpreta.
- V návodu k použití je termín “medium Music Editor” používán k označení zařízení, které obsahuje zvukové soubory s databázovými informacemi přidanými aplikací KENWOOD Music Editor.
- Aplikace “KENWOOD Music Editor Lite ver1.0” je dostupná na následující webové stránce:  
[www.kenwood.com/cs/ce/](http://www.kenwood.com/cs/ce/)
- Další informace o aplikaci “KENWOOD Music Editor Lite ver1.0” najdete na výše uvedené webové stránce nebo v nápovědě aplikace.

# Příloha

## Seznam nabídky

### Běžné položky funkcí

Displej	Strana
"Settings"	–
"Clock & Date"	36
"Clock Adjust"	
"Time Synchronized"	
"Summer Time"	
"Sub Clock Adjust"	
"Date Adjust"	
"Date Mode"	
"Display & Illumination"	–
"Display Select"	–
"Type Select"	34, 33
"Side Select"	34
"Text Select"	
"Graphic Select"	34, 33
"Display Off Mode"	32
"Display Dimmer"	
"Text Scroll"	
"Key Color Select"	33
"Key ILLUMI Dimmer"	32
"ILLUMI Effect"	
"ILLUMI Music SYNC"	
"Aspect Set"	
"Monitor Setup"	
"RDS Setting"	–
"News"	22
"AF"	
"RDS Regional"	
"Auto TP Seek"	
"DEMO Mode"	38

### Položky funkcí zobrazované v pohotovostním režimu

Displej	Strana
"Settings"	–
"Clock & Date"	–
"Display & Illumination"	–
"Initial Settings"	–
"Security Set"	38
"Security Clear"	39
"Source Select"	37
"Beep"	
"Russian"	
"Menu Language Select"	
"Power OFF Wait"	
"Built in AUX"	
"Favorite Delete"	
"Built in AMP"	
"AV Out Set"	
"System F/W Update"	

### Položky funkcí zobrazované, když je jako zdroj vybrán iPod

Displej	Strana
"Music"	7
"Playlists"	
"Artists"	
"Albums"	
"Songs"	
"Podcasts"	
"Genres"	
"Composers"	
"Audiobooks"	
"Videos"	7
"Video Playlists"	
"Movies"	
"Music Videos"	
"TV Shows"	
"Video Podcasts"	
"Rentals"	
"Play Mode"	8
"iPod By Hand Mode"	
"Folder Random"	
"All Random"	
"File Repeat"	
"Port Up"	6
"Settings"	–
"Skip Search"	8
"Device F/W Version"	
"Delete My Playlist"	
"Audiobook Speed"	
"Sound Check"	
"Clock & Date"	–
"Display & Illumination"	–
"RDS Setting"	–

### **Položky funkcí zobrazované, když je jako zdroj vybráno USB**

Displej	Strana
"USB List"	15
"Copy from USB"	17
"Play Mode"	16
"File Scan"	
"Folder Random"	
"All Random"	
"File Repeat"	
"Folder Repeat"	
"Port Up"	14
"Drive Select"	14
"Slide"	19
"Save as Wallpaper"	19
"Settings"	–
"Device F/W Version"	16
"Device F/W Update"	
"Clock & Date"	–
"Display & Illumination"	–
"RDS Setting"	–

### **Položky funkcí zobrazované, když je vybrán zdroj média Music Editor**

Displej	Strana
"Music"	15
"Playlists"	
"Artists"	
"Albums"	
"Songs"	
"Genres"	
"Copy from USB"	17
"Play Mode"	16
"File Scan"	
"Folder Random"	
"File Repeat"	
"Port Up"	14
"Drive Select"	14
"Settings"	–
"Skip Search"	16
"Device F/W Version"	
"Device F/W Update"	
"Clock & Date"	–
"Display & Illumination"	–
"RDS Setting"	–

### **Položky funkcí zobrazované, když je vybrán zdroj vnitřní paměť**

Displej	Strana
"Internal Memory List"	15
"Play Mode"	16
"File Scan"	
"Folder Random"	
"All Random"	
"File Repeat"	
"Folder Repeat"	
"Settings"	–
"Internal Memory Delete"	18
"Internal Memory Format"	
"Clock & Date"	–
"Display & Illumination"	–
"RDS Setting"	–

### **Položky funkcí zobrazované, když je vybrán zdroj měnič disků**

Displej	Strana
"Play Mode"	20
"Track Scan"	
"Disc Random"	
"Magazine Random"	
"Track Repeat"	
"Disc Repeat"	
"Settings"	–
"Clock & Date"	–
"Display & Illumination"	–
"RDS Setting"	–

### **Položky funkcí zobrazované, když je jako zdroj vybráno rádio**

Displej	Strana
"List & Memory"	23, 24
"FM1"	
"FM2"	
"FM3"	
"AM"	
"PTY Search"	25
"Settings"	–
"Local Seek"	22
"Seek Mode"	
"Auto Memory"	24
"Forced MONO"	22
"News"	
"AF"	
"RDS Regional"	
"Auto TP Seek"	
"Clock & Date"	–
"Display & Illumination"	–

**Další strana ►**

# Příloha

## Položky funkcí zobrazované, když je vybrán zdroj AUX

Displej	Strana
"Settings"	–
"Name Set"	35
"Clock & Date"	–
"Display & Illumination"	–
"RDS"	–













## Položky funkcí zobrazované, když je vybrán zdroj hands-free

Displej	Strana
"Preset Call"	29
"Phonebook"	30
"In Call"	30
"Out Call"	
"Missed Call"	
"SMS Inbox"	56
"Number Dial"	30
"BT Settings"	–
"Phone Selection"	52
"Audio Selection"	
"SMS Download"	56
"Voice Tag"	54
"Detailed Setup"	–
"Device Registration"	51
"Special Device Select"	
"Device Delete"	53
"PIN Code Edit"	52
"Auto Answer"	50
"Bluetooth HF/Audio"	
"Call Beep"	
"BT F/W Update"	
"Mic Gain"	
"Noise Reduction"	
"Echo Cancel Level"	

## Položky funkcí zobrazované, když je vybrán zdroj zvuk Bluetooth

Displej	Strana
"Settings"	–
"Audio Selection"	52
"Detailed Setup"	–
"Device Registration"	51
"Special Device Select"	
"Device Delete"	53
"PIN Code Edit"	52
"BT F/W Update"	50
"Clock & Date"	–
"Display & Illumination"	–
"RDS Setting"	–

## Položky indikátorů na displeji

Zdroj	Displej	Přehled
Obecné	"ATT"	Udává, zda je aktivní tlumič.
	"FAV"	Ukazuje, že lze zaregistrovat oblíbenou položku.
iPod/ USB	"MP3"	Označuje soubor MP3.
	"WMA"	Označuje soubor WMA.
	"AAC"	Označuje soubor AAC-LC.
	"WAV"	Označuje soubor WAVE.
	"MPG4"	Označuje soubor MPEG4.
	"H.264"	Označuje soubor H.264.
	"WMV"	Označuje soubor WMV.
	"SCAN"	Označuje, že funkce přehledu je zapnutá.
	"Fo-RDM"	Označuje, že funkce náhodné složky je zapnutá.
	"ALL-RDM"	Označuje, že funkce náhodného přehrávání všech skladeb je zapnutá.
Měníč CD	"Fo-REP"	Označuje, že funkce opakování složky je zapnutá.
	"Fi-REP"	Označuje, že funkce opakování souboru je zapnutá.
	"SCAN"	Označuje, že funkce přehledu je zapnutá.
	"RDM"	Označuje, že je zapnutá funkce náhodného opakování stopy.
	"M-RDM"	Označuje, že funkce náhodného zásobníku je zapnutá.
RÁDIO	"D-REP"	Označuje, že funkce opakování disku je zapnutá.
	"T-REP"	Označuje, že funkce opakování skladby je zapnutá.
	"REP"	Označuje, že funkce opakování je zapnutá.
	"ST"	Označuje, že stereo vysílání se přijímá.
	"RDS"	Označuje stav RDS stanice, když je funkce AF zapnutá. (Svítil: Je přijímáno RDS. Bliká: Není přijímáno RDS.)
	"TI"	Označuje stav příjmu dopravních informací. (Svítil: Je přijímáno TP. Bliká: Není přijímáno TP)
Hands-free	"BT"	Stav připojení mobilního telefonu Bluetooth.
		Stav akumulátoru mobilního telefonu.
		Plně nabitý  >  >  >  Téměř vybitý
		Označuje, že úroveň baterie mobilního telefonu nelze zjistit.
		Síla signálu mobilního telefonu. Maximální  >  >  >  Minimální
	"OUT"	Označuje mimo zónu pokrytí.
		Označuje, že sílu signálu mobilního telefonu nelze zjistit.
	"CALL WAIT"	Označuje čekající volání.
	"PRIVATE"	Ukazuje, že je mobilní telefon zaneprázdněn v soukromém režimu.



## Seznam časových pásem

Kontinent	Město	Časový rozdíl	
Oblast	Havajské ostrovy	-10:00	
	Aljaška	-9:00	
	Tichomoří	-8:00	
	Arizona	-7:00	
	Horská oblast	-7:00	
	Střed	-6:00	
	Východ	-5:00	
	Indiana	-5:00	
	Atlantik	-4:00	
	Střední Atlantik	-2:00	
	Západ střední Afriky	+1:00	
	Město	Abú Dhabí	+4:00
		Adelaide	+9:30
		Ammán	+2:00
Amsterdam		+1:00	
Anchorage		-9:00	
Ankara		+2:00	
Athény		+2:00	
Atlanta		-5:00	
Auckland		+12:00	
Bagdád		+3:00	
Baku		+4:00	
Bangkok		+7:00	
Peking		+8:00	
Bejrút		+2:00	
Berlín		+1:00	
Bogota		-5:00	
Brazílie		-3:00	
Brusel		+1:00	
Bukurešť		+2:00	
Budapešť		+1:00	
Buenos Aires		-3:00	
Káhira		+2:00	
Kapverdy		-1:00	
Caracas		-4:30	
Chicago		-6:00	
Kodaň		+1:00	
Denver		-7:00	
Detroit		-5:00	
Dháka		+6:00	
Jekatěrinburg		+5:00	
Harare		+2:00	
Helsinky		+2:00	
Hongkong		+8:00	
Islámábád		+5:00	
Istanbul		+2:00	
Jakarta		+7:00	
Jeruzalém		+2:00	
Johannesburg		+2:00	
Kábul		+4:30	

Kontinent	Město	Časový rozdíl
	Kansas	-6:00
	Káthmandú	+5:45
	Kingston	-5:00
	Krasnojarsk	+7:00
	Kuala Lumpur	+8:00
	Kuvajt	+3:00
	Kyjev	+2:00
	Las Vegas	-8:00
	Lima	-5:00
	Londýn	+0:00
	Los Angeles	-8:00
	Madrid	+1:00
	Magadan	+11:00
	Manila	+8:00
	Mexiko	-6:00
	Midwayské ostrovy	-11:00
	Minsk	+2:00
	Moskva	+3:00
	Nairobi	+3:00
	Nová Kaledonie	+11:00
	Nové Dillí	+5:30
	New Orleans	-6:00
	New York	-5:00
	Newfoundland	-3:30
	Novosibirsk	+6:00
	Nuku'alofa	+13:00
	Oslo	+1:00
	Ottawa	-5:00
	Panama	-5:00
	Paříž	+1:00
	Praha	+1:00
	Řím	+1:00
San Francisco	-8:00	
Santiago	-4:00	
Sarajevo	+1:00	
Seattle	-8:00	
Singapur	+8:00	
Sant Petěrburg	+3:00	
Stockholm	+1:00	
Sydney	+10:00	
Taipei	+8:00	
Teherán	+3:30	
Tokyo	+9:00	
Toronto	-5:00	
Tunis	+1:00	
Vancouver	-8:00	
Vídeň	+1:00	
Varšava	+1:00	
Yangon	+6:30	
Záhřeb	+1:00	
Čurych	+1:00	

(GMT)

Toto zařízení není výrobcem instalováno do vozidla při výrobě, ani profesionálním dovozcem vozidel do členských států EU.

## Informace o likvidaci starého elektrického a elektronického vybavení a baterií (pro země EU, které převzaly systém třídění odpadu)



Produkty a baterie obsahující symbol (přeškrtnutý odpadkový kontejner) nesmí být likvidovány jako domácí odpad.



Staré elektrické a elektronické vybavení a baterie mají být recyklovány v zařízení určeném pro manipulaci s těmito předměty a jejich zbytkovými produkty.



Kontaktujte svůj místní správní orgán ohledně umístění nejbližšího takového zařízení.

**Pb**

Správná recyklace a třídění odpadu napomůže zachování přírodních zdrojů, stejně jako ochraně našeho zdraví a životního prostředí před škodlivými vlivy.

Poznámka: Znak "Pb" pod symbolem pro baterie vyjadřuje, že tato baterie obsahuje olovo.

- "Adobe Reader" is a trademark of Adobe Systems Incorporated.
- The "AAC" logo is a trademark of Dolby Laboratories.
- iTunes is a trademark of Apple Inc.
- iPod is a trademark of Apple Inc., registered in the U.S. and other countries.
- iPhone is a trademark of Apple Inc.
- "Made for iPod" means that an electronic accessory has been designed to connect specifically to iPod and has been certified by the developer to meet Apple performance standards.
- "Works with iPhone" means that an electronic accessory has been designed to connect specifically to iPhone and has been certified by the developer to meet Apple performance standards.
- Apple is not responsible for the operation of this device or its compliance with safety and regulatory standards.

# Příslušenství/Postup při instalaci

## Příslušenství

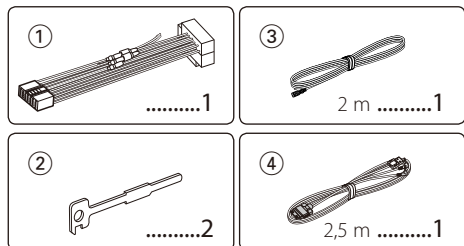

## Postup při instalaci

- 1 Aby nedošlo ke zkratu, vyjměte klíč ze zapalování a z baterie odpojte svorku  $\ominus$ .
- 2 Správně zapojte vstupní a výstupní vodiče jednotlivých přístrojů.
- 3 Kabley připojte ke kabelovému svazku.
- 4 Konektor B na kabelovém svazku připojte k reproduktorovému kabelu vašeho vozu.
- 5 Konektor A na kabelovém svazku připojte k externí napájecí zásuvce vašeho vozu.
- 6 Kabelový svazek připojte k přístroji.
- 7 Přístroj nainstalujte do auta.
- 8 Znovu připojte konektor baterie  $\ominus$ .
- 9 Stiskněte a podržte ovladač [Hlasitost] a tlačítko [MENU] a stiskněte a podržte tlačítko [SRC] alespoň 3 sekundy. Viz <Resetování přístroje> (strana 3).



- Montáž a zapojení výrobku vyžadují zručnost a zkušenosti. Z bezpečnostních důvodů ponechte montáž a instalaci na profesionálech.
- Ujistěte se, že přístroj připojujete na napájení 12 V DC s uzemněným záporným pólem.
- Přístroj neinstalujte na místa vystavená přímému slunečnímu záření, vysokým teplotám nebo nadměrné vlhkosti. Vyhněte se i místům, kde by se do přístroje mohla dostat voda nebo prach.
- K instalaci nepoužívejte jiné šrouby než dodávané. Použijte pouze dodané šrouby. Pokud použijete nesprávné šrouby, mohli byste poškodit zařízení.
- Pokud není ZAPNUTO napájení (zobrazí se "Protect"), mohlo dojít ke zkratování kabelu reproduktoru nebo se kabel dotkl konstrukce vozu a došlo k aktivování ochranné funkce. V takovém případě je potřeba zkontrolovat zapojení reproduktoru.
- Ujistěte se, že jsou všechny spoje dobře zajištěné a zasunuté nadoraz.
- Jestliže zapalování vozidla nedisponuje polohou ACC nebo kabel zapalování je připojen na trvalý zdroj napájení, např. kabel od baterie, nelze napájení přístroje ovládat

zapalováním (tj. přístroj se nebude zapínat a vypínat současně se zapalováním). Pokud chcete závislost na zapalování zachovat, připojte kabel k zapalování ke zdroji pro zařízení, které se zapíná a vypíná současně se zapalováním.

- Pokud konektor nepasuje do konektoru vozidla, použijte běžně dostupný redukční konektor.
- Nedovolte, aby se nezapojené kabely nebo konektory mohly dotýkat kovových částí vozidla nebo jiných vodičů. Aby nedošlo ke zkratu, neodstraňujte kryty z konců nepřipojených kabelů nebo konektorů.
- Pokud vyhoří pojistka, ujistěte se nejdříve, že zkrat nezpůsobilily kabely, teprve potom vyměňte pojistku za novou se stejnými technickými parametry.
- Kabely reproduktorů připojte k odpovídajícím konektorům. Přístroj se může poškodit nebo nemusí pracovat, jestliže vzájemně propojíte kabely  $\ominus$  a/nebo je uzemníte ke kovovým částem vozidla.
- Po instalaci přístroje zkontrolujte, zda brzdová světla, indikátory, stěrače atd. fungují správně.

## Informace o přehrávačích/měnících disků CD připojených k zařízení

Pokud má přehrávač/měníč disků CD spínač "O-N", nastavte jej do pozice "N".

Funkce, které můžete používat, a informace, které lze zobrazit, se mohou v závislosti na připojených modelech lišit.

# Připojení kabelů ke konektorům

Zařízení USB  
(lze běžně zakoupit)

**Když USB kabel nepoužíváte, nesnímejte kryt. Konektor způsobí poruchu zařízení v případě, že se dostane do kontaktu s kovovými částmi vozu.**

Z důvodu bezpečnosti nezapomeňte parkovací senzor připojit.  
Připojte ke svazku vodičů detekčního spínače parkovací brzdy vozidla.

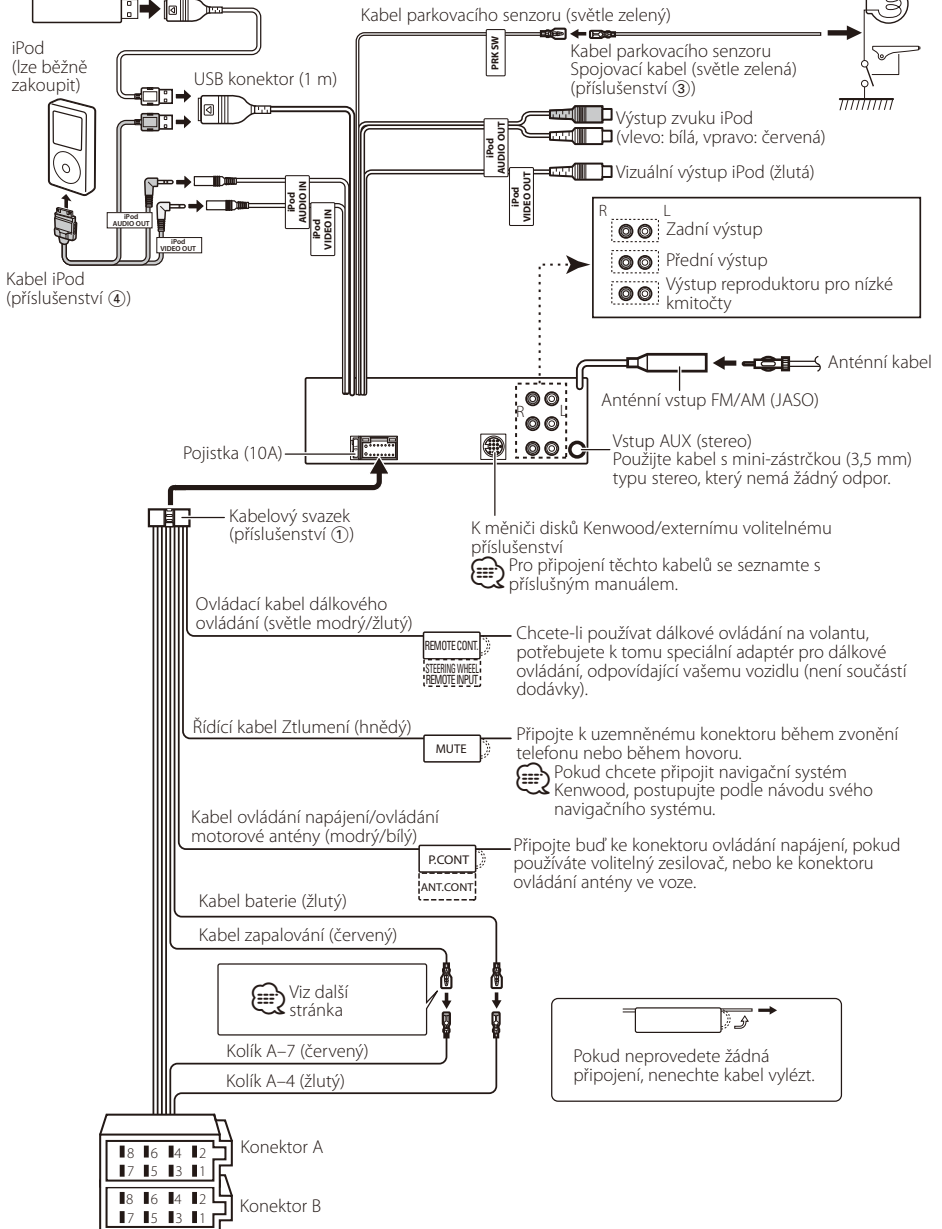

## Průvodce funkcí konektorů

Číslo kolíků pro konektory ISO	Barva kabelu	Funkce
Konektor externího napájení		
A-4	žlutý	Baterie
A-5	modrý/bílý	Ovládání napájení
A-6	oranžový/bílý	Tlumení
A-7	červený	Zapalování (ACC)
A-8	černý	Připojení uzemnění
Konektor reproduktorů		
B-1	fialový	Zadní pravý (+)
B-2	fialový/černý	Zadní pravý (-)
B-3	šedý	Přední pravý (+)
B-4	šedý/černý	Přední pravý (-)
B-5	bílý	Přední levý (+)
B-6	bílý/černý	Přední levý (-)
B-7	zelený	Zadní levý (+)
B-8	zelený/černý	Zadní levý (-)

## ▲ VÝSTRAHA

### Připojení konektoru ISO

Uspořádání kolíků pro konektory ISO závisí na typu vozidla. Ujistěte se, že provedete správné propojení, abyste zabránili poškození zařízení.

Výchozí připojení kabelů je popsáno níže v [1]. Pokud jsou kolíky konektoru ISO nastaveny dle popisu v [2], proveďte propojení dle obrázku.

Připojte kabely dle [2] níže, pokud chcete zařízení nainstalovat ve vozech **Volkswagen**, atd.

- [1] (Základní zapojení) Špička A-7 (červený) na ISO konektoru vozidla je propojena se zapalováním a špička A-4 (žlutý) je připojena k trvalému napájení.

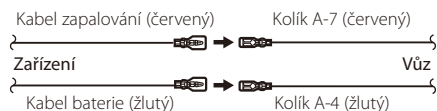

- [2] Špička A-7 (červený) na ISO konektoru vozidla je připojena k trvalému napájení a špička A-4 (žlutý) je propojena se zapalováním.

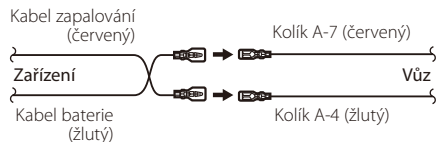

# Instalace/odpojení zařízení

## Instalace

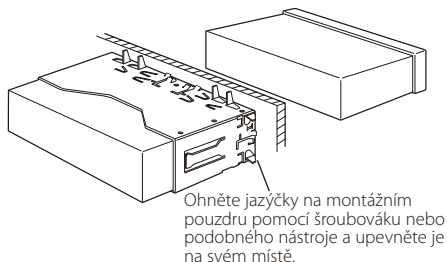

- Ujistěte se, že je přístroj řádně upevněn. Pokud je zařízení nestabilní, může dojít k poruše (např. přesakování zvuku).

## Odstranění plastového rámečku

- 1 Připojte svorky na nástroji pro odpojení a vyjměte dva zámečky an horní úrovní. Zvedněte a vytáhněte rámeček dopředu, jak je zobrazeno na obrázku.

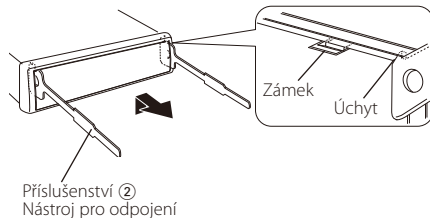

- 2 Po odejmutí horní části vyjměte také dvě spodní úrovně.



- Rámeček může být uvolněn stejným způsobem i zespodu.

## Vyjmutí zařízení

- 1 Viz <Odpojení plastového rámečku> a poté odpojte plastový rámeček.
- 2 Dle obrázku vložte dva nástroje pro odpojení hluboko do otvorů na každé straně.
- 3 Snižte nástroj pro odpojení směrem dolů a zařízení napůl vytáhněte tak, že tlačíte směrem dovnitř.

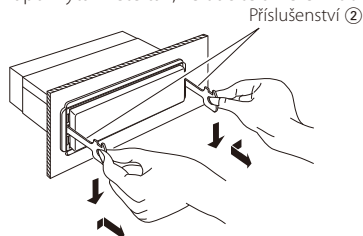

- Dejte pozor, abyste se nezranili o výstupky uvolňovacího přípravku.
- 4 Rukama vytáhněte zařízení zcela ven a dávejte pozor, abyste jej neupustili.

### POZOR

Nainstalujte tuto jednotku do konzole vozu. Během používání jednotky ani krátce po něm se nedotýkejte kovových částí zařízení. Kovové části, jako např. tepelná jímka a okolí, jsou velmi horké.

# Odstraňování problémů

Některé funkce této jednotky mohou být zablokovány některými nastaveními provedenými na této jednotce.

- !** **Nelze nastavit subwoofer.**
- Reproduktor pro hluboké tóny nemá žádný výstup.**
- U manuálního nastavení polohy není možné nastavit pozici subwooferu.**
  - ▶ Funkce duální zóny je povolena.
    - ☞ <Systém duální zóny> (strana 43)
  - ▶ Ve výběru reproduktoru je pro subwoofer vybráno Žádný.
    - ☞ <Nastavení reproduktorů> (strana 44)

- !** **Nelze nastavit ekvalizér.**
- Nelze nastavit zesílení basů.**
- Nelze nastavit zvuk dálnice.**
- Nelze nastavit Supreme.**
- Nelze nastavit ovládání polohy.**
  - ▶ Funkce duální zóny je povolena.
    - ☞ <Systém duální zóny> (strana 43)
  - ▶ Funkce DSP je deaktivována.
    - ☞ "DSP Set" v části <Ovládání zvuku> (strana 40)
  - ▶ Ve výběru reproduktoru je pro zadní reproduktory vybráno Žádný.
    - ☞ <Nastavení reproduktorů> (strana 44)

- !** **V duální zóně nelze vybrat cíl výstupu doplňkového zdroje.**
- Nelze nastavit hlasitost zadních reproduktorů.**
  - ▶ Funkce duální zóny je vypnuta.
    - ☞ <Systém duální zóny> (strana 43)

- !** **Bezpečnostní kód nelze zaregistrovat.**
- Nelze nastavit displej.**
  - ▶ <Nastavení demo režimu> (strana 38) není vypnuté.

- !** **Nelze přepnout na zdroj USB/iPod nebo vnitřní paměť.**
  - ▶ Funkce duální zóny je nastavená na USB/iPod nebo vnitřní paměť.
    - ☞ <Systém duální zóny> (strana 43)
  - ▶ Funkce výstupu AV je nastavena na ZAPNUTO.
    - ☞ "AV Out Set" v části <Výchozí nastavení> (strana 37)

- !** **Počet skladeb obsažených v kategorii "Songs" tohoto zařízení se liší od počtu skladeb obsažených v kategorii "Songs" iPodu.**
  - ▶ Soubory podcastu se v tomto zařízení nepočítají, protože zařízení přehrávání souborů podcastu nepodporuje.

Pokud se zařízení chová jako by mělo poruchu, může se jednat pouze o špatné ovládání nebo nesprávné zapojení kabelů. Než zavoláte servis, zkontrolujte nejprve následující tabulku s možnými potížemi.

## Obecné

- ?** **Nezazní tón dotykového senzoru.**
  - ✓ Je použita zástrčka výstupu předzesilovače.
    - ☞ Ze zástrčky předzesilovače není tón dotykového senzoru reprodukován.
- ?** **Při použití ovladače nebo tlačítka podsvícení bliká.**
  - ✓ Toto je základní efekt osvětlení.
    - ☞ Tento efekt můžete nastavit v "ILLUMI Effect" v části <Nastavení zobrazení> (strana 32).

- ?** **Efekt podsvícení tlačítek je ve spojení s hlasitostí zvuku jen malý.**
  - ✓ Tento základní efekt osvětlení může být nedostatečný podle hlasitosti zvuku a kvality zvuku.

## Zdroj rádia

- ?** **Příjem rozhlasu je nekvalitní.**
  - ✓ Anténa na vozidle není vysunutá.
    - ☞ Anténu zcela vysuňte.

## Přehrávání audio souborů

- ?** **Při přehrávání audio souboru přeskakuje zvuk.**
  - ✓ Nahrávací podmínky jsou špatné.
    - ☞ Médium nahrajte znovu nebo použijte jiné médium.

# Odstraňování problémů

## Hands-free

### **?** Hlasitost hands-free je nízká.

- ✓ Hlasitost hands-free je nastavena na nízkou úroveň.
- ☞ Hlasitost hands-free může být nastavena nezávisle. Nastavte je během hands-free hovoru. "Mic Gain" a "Noise Reduction" <Nastavení Bluetooth> (strana 50).

### **?** Ze zadních reproduktorů nevychází žádný zvuk.

- ✓ Mluvíte v režimu hand-free hovoru.
- ☞ Při hovoru v režimu hands-free nevychází ze zadních reproduktorů žádný zvuk.

### **?** Není slyšet pípnutí při přijetí příchozího hovoru.

- ✓ Pípnutí závisí na typu vašeho mobilního telefonu.
- ☞ Položka "Call Beep" v části <Nastavení Bluetooth> (strana 50) je nastaveno na ZAPNUTO.

### **?** Hlas není rozpoznán.

- ✓ Je otevřeno okno vozidla.
- ☞ Je-li okolní hluk velký, hlas nemůže být správně rozpoznán. Zavřete okno vozidla, abyste snížili hluk.
- ✓ Slabý hlas.
- ☞ Je-li hlas příliš slabý, nemůže být správně rozpoznán. Mluvte do mikrofonu poněkud hlasitěji a přirozeně.
- ✓ Osoba, která vyslovila hlasový štítek, je odlišná od osoby, která ho zaregistrovala.
- ☞ Může být rozpoznán pouze hlas osoby, která zaregistrovala hlasový štítek.

## Zdroj zvuku Bluetooth

### **?** Audio přehrávač Bluetooth nelze zaregistrovat (spárovat).

- ✓ Kód PIN je pevně nastaven.
- ☞ Když je v návodu k použití zmíněn kód PIN pro audio přehrávač Bluetooth, zaregistrujte jej dle části <Registrace PIN kódu> (strana 52), abyste zaregistrovali zvukový přehrávač Bluetooth. Pokud v návodu k použití není uveden žádný kód PIN, zkuste "0000".

### **?** Zvuk z audio přehrávače Bluetooth je přerušovaný.

- ✓ Vzdálenost mezi jednotkou a zvukovým přehrávačem je příliš velká.
- ☞ Přesuňte zvukový přehrávač blíže k jednotce.
- ✓ Jiné zařízení Bluetooth ovlivňuje komunikaci Bluetooth.
- ☞ Vypněte ostatní zařízení Bluetooth.
- ☞ Přesuňte ostatní zařízení Bluetooth od této jednotky.
- ✓ Jiné zařízení nebo profil Bluetooth jsou používány ke komunikaci.
- ☞ Stahování telefonního seznamu nebo SMS přerušuje zvuk.

## Níže uvedené zprávy ukazují stav systému.

- TOC Error: • V zásobníku není žádný disk.  
• CD je silně znečištěné. Disk CD je vložen obráceně. Disk CD je poškrábaný.
- Error 05: Disk je nečitelný.
- Error 77: Přístroj z nějakého důvodu nefunguje.  
☞ Na přístroji stiskněte tlačítko reset. Pokud kód "Error 77" nezmizí, kontaktujte nejbližší servisní centrum.
- Error 99: Se zásobníkem disků se něco stalo. Nebo přístroj z nějakého důvodu nefunguje.  
☞ Zkontrolujte zásobník disků. A poté stiskněte resetovací tlačítko na zařízení. Pokud kód "Error 99" nezmizí, kontaktujte nejbližší servisní centrum.
- Protect (bliká): Kabel reproduktoru byl zkratován nebo se dotkl šasí vozidla, a proto se aktivovala ochranná funkce.  
☞ Připevňte kabel reproduktoru správně nebo ho izolujte a stiskněte tlačítko nulování (reset). Pokud kód "Protect" nezmizí, kontaktujte nejbližší servisní centrum.
- Unsupported file: Audio soubor je ve formátu, který tento přehrávač nepodporuje.
- Copy protection: Bylo spuštěno přehrávání souboru chráněného proti kopírování.
- Read Error: Systém souborů v připojeném zařízení USB je poškozený.  
☞ Zkopírujte si soubory a složky pro USB zařízení. Jestliže se chybová zpráva zobrazuje i nadále, naformátujte zařízení USB nebo použijte jiná.
- No Device: Zařízení USB je vybráno jako zdroj, ačkoli žádné zařízení USB není připojeno.  
☞ Změňte zdroj na kterýkoliv kromě USB. Připojte zařízení USB a změňte zdroj opět na USB.
- N/A Device: • Je připojeno nepodporované zařízení USB.  
• Připojení k zařízení iPod selhalo.  
☞ Zkontrolujte, zda připojený iPod je systémem podporován. Informace o podporovaných iPodech viz <iPod/iPhone, které lze připojit k tomuto zařízení> (strana 60).



No Music Data/Error 15:	<ul style="list-style-type: none"> <li>• Připojené zařízení USB neobsahuje žádný audio soubor, který by bylo možné přehrát.</li> <li>• Vložené médium obsahuje data, která tento přehrávač nepřehrává.</li> </ul>	No Entry:	Mobilní telefon nebyl zaregistrován (párování).
USB ERROR:	<p>Na připojeném zařízení USB se mohla vyskytnout chyba.</p> <ul style="list-style-type: none"> <li>↪ Vyjměte USB zařízení a znovu zapněte síťový vypínač do polohy ZAPNUTO. Je-li na displeji stejná informace, použijte jiné USB zařízení.</li> </ul>	HF Disconnect:	Jednotka nemůže komunikovat s mobilním telefonem.
iPod Error:	<p>Připojení k zařízení iPod selhalo.</p> <ul style="list-style-type: none"> <li>↪ Zařízení USB odpojte, a poté jej opět připojte.</li> <li>↪ Ověřte si, zda-li vaše zařízení iPod používá nejnovější verzi softwaru.</li> </ul>	HF Error 07:	<p>Paměť je nepřístupná.</p> <ul style="list-style-type: none"> <li>↪ Zařízení vypněte a zapněte. Jestliže se tato zpráva objevuje i nadále, stiskněte resetovací tlačítko na řídicí jednotce.</li> </ul>
USB REMOVE (bliká):	<p>Pro USB zařízení/iPod byl vybrán režim odebrání. Nyní můžete USB zařízení/iPod bezpečně odebrat.</p>	HF Error 68:	<p>Jednotka nemůže komunikovat s mobilním telefonem.</p> <ul style="list-style-type: none"> <li>↪ Zařízení vypněte a zapněte. Jestliže se tato zpráva objevuje i nadále, stiskněte resetovací tlačítko na řídicí jednotce.</li> </ul>
Over Capacity:	<p>Nahrávání nebo kopírování bylo zrušeno, protože během kopírování z USB zařízení došlo volné místo ve vnitřní paměti.</p> <ul style="list-style-type: none"> <li>↪ Odstraňte nepotřebné soubory a nahrávání nebo kopírování opakujte.</li> </ul>	Un Known:	Zařízení Bluetooth nemůže být zjištěno.
Copy Error:	<ul style="list-style-type: none"> <li>• Byl použit nekompatibilní přehrávač digitálního zvuku.</li> <li>• Nelze kopírovat, protože zařízení USB není pevně připojeno.</li> </ul>	Device Full:	Bylo již registrováno 5 Bluetooth zařízení. Žádné další Bluetooth zařízení už nemůže být zaregistrováno.
Delete Error:		PIN Code NG:	PIN kód je špatný.
Format Error:	<p>Během mazání nebo formátování se vyskytly neobvyklé podmínky.</p> <ul style="list-style-type: none"> <li>↪ Operaci ještě jednou opakujte. To může několik minut trvat. Pokud se hlášení znovu objeví, kontaktujte nejbližšího prodejce společnosti Kenwood.</li> </ul>	Connect NG:	Jednotka nemůže být připojena k zařízení.
Can't Download:		Pairing Failed:	Chyba při párování.
Download Error:	<p>Tento přístroj nefunguje z nějakého důvodu správně.</p> <ul style="list-style-type: none"> <li>↪ Stisknutím resetovacího tlačítka jej znovu stáhněte. Pokud se chyba nadále zobrazuje, poraďte se nejbližším prodejcem Kenwood.</li> <li>↪ Zkuste celý postup znovu od začátku. Pokud se chyba nadále zobrazuje, poraďte se nejbližším prodejcem Kenwood.</li> </ul>	Err No Matching:	Hlasový štítek je špatný. Zvuk nemůže být rozpoznán z důvodu nezaregistrovaného hlasového štítku, apod.
Writing Error:	<p>Během stahování souboru došlo k chybě zápisu.</p> <ul style="list-style-type: none"> <li>↪ Zkuste stahování zopakovat.</li> </ul>	Too Soft:	Hlas je příliš slabý a nemůže být rozpoznán.
No Number:	<ul style="list-style-type: none"> <li>• Volající strana neoznamuje ID volajících.</li> <li>• Nejsou žádné údaje o telefonním čísle.</li> </ul>	Too Loud:	Hlas je příliš silný, aby mohl být rozpoznán.
No Data:	<ul style="list-style-type: none"> <li>• Není žádný seznam odchozích hovorů.</li> <li>• Není žádný seznam příchozích hovorů.</li> <li>• Není žádný seznam zmeškaných hovorů.</li> <li>• Není žádný telefonní seznam.</li> </ul>	Too Long:	Slovo, nebo jeho vyslovení, je příliš dlouhé aby mohlo být rozpoznáno.
		No Phonebook:	Údaje nejsou v telefonním seznamu obsaženy.
		No Message:	Ve schránce není žádná krátká zpráva.
		No Record:	V telefonním seznamu není zaregistrován žádný hlasový štítek.
		Memory Full:	Počet hlasových štítků dosáhl maximálního počtu, který může být v telefonním seznamu zaregistrován.
		Favorite: No Memory:	Postup není registrován v paměti oblíbených předvoleb
		No Access:	Postup předvolení pomocí ovládání oblíbených není k dispozici. Předvolby nemís být možné v závislosti na vybraném zdroji nebo režimu vyvolat.
		No Voice:	Žádný hovor.

# Specifikace

## Rádio

---

- Rozsah kmitočtů (prostor 50 kHz)
  - : 87,5 MHz – 108,0 MHz
- Užitná citlivost (S/N = 26 dB)
  - : 0,7  $\mu$ V /75  $\Omega$
- Tišící citlivost (S/N = 46 dB)
  - : 1,6  $\mu$ V /75  $\Omega$
- Kmitočtová odezva ( $\pm$ 3,0 dB)
  - : 30 Hz – 15 kHz
- Poměr signál-šum (MONO)
  - : 65 dB
- Selektivita (DIN) ( $\pm$ 400 kHz)
  - :  $\geq$  80 dB
- Separace sterea (1 kHz)
  - : 35 dB

## Rádio MW

---

- Rozsah kmitočtů (prostor 9 kHz)
  - : 531 kHz – 1611 kHz
- Užitná citlivost (S/N = 20 dB)
  - : 25  $\mu$ V

## Rádio LW

---

- Kmitočtový rozsah
  - : 153 kHz – 281 kHz
- Užitná citlivost (S/N = 20 dB)
  - : 45  $\mu$ V

## Rozhraní USB

---

- Standard USB
  - : USB 2.0 (plná rychlost)
- Maximální odebíraný proud
  - : 5 V, 500 mA
- Systém souborů
  - : FAT16/ 32
- Konvertor D/A
  - : 24 bit
- Kmitočtová odezva ( $\pm$ 1 dB)
  - : 10 Hz – 20 kHz
- Poměr signál-šum (1 kHz)
  - : 110 dB
- Dynamický rozsah
  - : 93 dB
- Dekódování videa
  - : H.264/ MPEG4 AVC, MPEG 4, WMV
- Dekódování zvuku
  - : MP3, WMA, AAC, WAV (lineární PCM)

## Monitor

---

- Velikost obrazu
  - : 3 palce (úhlopříčně) šířky
    - : 65,52 mm (Š) x 36,84 mm (V)
- Zobrazovací systém
  - : Průhledný TN LCD panel
- Systém mechaniky
  - : Systém aktivní matice TFT
- Počet pixelů
  - : 76 800 (320 H x 240 V x RGB)
- Uspořádání pixelů
  - : Uspořádání RGB delta
- Podsvícení
  - : LED

## Část zvuku/ videa

---

Maximální výstupní výkon

: 50 W x 4

Výstupní výkon (DIN 45324, +B=14,4V)

: 30 W x 4

Impedance reproduktoru

: 4 – 8  $\Omega$

Tónové akce

PÁSMO 1 (62,5 Hz):  $\pm 9$  dB

PÁSMO 2 (250 Hz):  $\pm 9$  dB

PÁSMO 3 (1 kHz):  $\pm 9$  dB

PÁSMO 4 (4 kHz):  $\pm 9$  dB

PÁSMO 5 (16 kHz):  $\pm 9$  dB

Úroveň předzesilovače / zatížení (CD/CD-CH)

: 4000 mV/10 k $\Omega$

Odpor předzesilovače

:  $\leq 600 \Omega$

Výstup iPod

Úroveň výstupu videa : 1 Vp-p (75  $\Omega$ )

Úroveň výstupu zvuku : 1,2 V (10 k $\Omega$ )

## Pomocný vstup

---

Kmitočtová odezva ( $\pm 1$  dB)

: 20 Hz – 20 kHz

Maximální vstupní napětí

: 1200 mV

Vstupní impedance

: 10 k $\Omega$

## Obecné

---

Provozní napětí

: 14,4 V (povolené 11 – 16 V)

Maximální proudová spotřeba

: 10 A

Instalační velikost (Š x V x H)

: 182 x 53 x 158 mm

Hmotnost

: 1,20 kg

- Technické údaje se mohou změnit bez předchozího oznámení.
- Ačkoliv je počet efektivních pixelů pro panel LCD 99,99 % nebo více, 0,01 % pixelů nemusí svítit nebo může svítit nesprávně.

**Prohlášení o shodě podle Směrnice EMC  
2004/108/EC**

**Výrobce:**

Kenwood Corporation  
2967-3 Ishikawa-machi, Hachioji-shi, Tokyo, 192-8525 Japan

**Zástupce v EU:**

Kenwood Electronics Europe BV  
Amsterdamseweg 37, 1422 AC UITHOORN, The Netherlands



Tento symbol označuje, že společnost Kenwood vyrobila tento výrobek tak, aby se snížil škodlivý vliv na životní prostředí.

---

**KENWOOD**