

KENWOOD

CD-LEMEZJÁTSZÓ ÉS RÁDIO

KDC-BT8044U

KDC-BT8044UY

KDC-W7544U

KDC-W7644UY

KDC-W7044U

KDC-W7144UY

KEZELÉSI UTASÍTÁS

Kenwood Corporation



Hungarian/01 (KEE)

Tartalomjegyzék

Használatba vétel előtt	3	Audiobeállítások	27
Alapműveletek	4	Audiovezérlés	
Telefonálás kihangosítóval		Audiobeállítás	
Funkcióvezérlés	6	Hang beállítása	28
Kijelzési beállítások	11	Utastér kiválasztása	
Megjelenítés típusának kijelölése		Hangszóró-beállítás	
Szövegkijelzés kiválasztása		DTA (Digital Time Alignment) beállítás	
Megvilágítási szín kiválasztása		X'Over beállítás	
A külső bemenet-kijelzés beállításai		Előre beállított Equalizer görbe kiválasztása	
Zenei lemez/audiofájl működtetése	14	Kézi Equalizer vezérlés	
Zenezám keresése		Előre beállított pozíció kiválasztása	
Zene keresése az iPod esetében		Pozíció manuális beállítása	
Zene keresése kezdőbetű alapján		Hangbeállítási memória	
Összes véletlenszerű		Hangbeállítás visszakeresése	
Az iPod kézi vezérlése		Kedvencek vezérlése	33
Zenezám közvetlen keresése		Kedvenc beállított memória	
Közvetlen lemezkeresés		Kedvenc beállítás visszakeresése	
A lemezváltó alapműveletei (külön választható)		Tárolt kedvencek memóriájának törlése	
A rádió működtetése	17	Kedvenc Név beállítása	
Automatikus memóriabevitel		Bluetooth-eszköz beállítása	35
Előre beállított állomások memóriája		Bluetooth-eszköz regisztrálása	
Előre beállított hangolás		Speciális Bluetooth-eszköz regisztrálása	
Közvetlen hozzáféréstű hangolás		PIN kód regisztrálása	
PTY (Programtípus)		A telefonkönyv letöltése	
Programtípus előbeállítása		A csatlakoztatni kívánt Bluetooth-eszköz kiválasztása	
A nyelv megváltoztatása a programtípus (PTY) funkciónál		Regisztrált Bluetooth-eszköz törlése	
Kihangosított telefonálás	19	A firmware verziószámának kijelzése	
Használatba vétel előtt		Hangtárcsázási parancs hozzáadása	
Hívás fogadása		Hangparancs beállítása a kategóriához	
Hívás közben		SMS (Rövidüzenet-szolgáltatás)	
Hívásvárakoztatás		Az SMS letöltése	
Egyéb funkciók		Alapműveletek a távirányítón	40
Hívás indítása		Függelék	42
Szám tárcsázása		Tartozékok/Beszerelési eljárás	47
Gyorstárcsázás (Előre beállított tárcsázás)		Vezetékek csatlakoztatása a kivezetésekhez	48
Telefonkönyvben szereplő szám hívása		Beszerelés/Az egység eltávolítása	49
Hívásnaplóban szereplő szám hívása		Hibakeresési útmutató	51
Hangtárcsázásos hívás indítása		Műszaki adatok	54
Az előre beállított tárcsázási számok listájának regisztrálása			
A telefonszám típusának (kategóriájának) megjelenítése			
A Bluetooth Audio működése	23		
Használatba vétel előtt			
Alapműveletek			
Egyéb funkciók	24		
A biztonsági kód aktiválása			
A biztonsági kód kikapcsolása			
Manuális óra-beállítás			
A dátum beállítása			
A dátum formátumának kiválasztása			
AMP Vezérlés			
Demonstrációs mód beállítása			
Lopásriasztó előlap			

Használatba vétel előtt

▲ FIGYELMEZTETÉS

A személyi sérülések és/vagy a tűz megelőzése érdekében tartsa be az alábbi óvintézkedéseket:

- A rövidzárlat megelőzése érdekében sose tegyen illetve hagyjon bármilyen, fémes tárgyat (például pénzérmét vagy fémszerszámot) az egység belsejében.

Ne használja a készüléket a bemutató mód törlése előtt!

A jelen egység eredetileg demonstrációs módra van beállítva.

A készülék első használatakor érvénytelenítse a <Demonstrációs mód beállítása>-t (26. oldal).

Hogyan állítsa vissza egységét

- Ha a jelen egység vagy a csatlakoztatott egység (automatikus lemezváltó stb.) működése nem megfelelő, nyomja meg a Visszaállító (Reset) gombot. A Visszaállító (Reset) gomb megnyomásakor a készülék visszaáll a gyári beállításokra.

Visszaállító (Reset) gomb

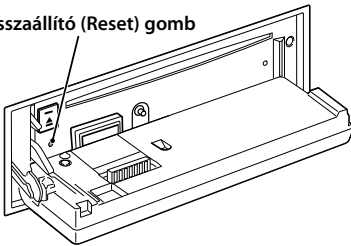

A berendezés tisztítása

Ha a készülék előlapja nem tiszta, törölje át puha, száraz ruhával.

Amennyiben az előlap erősen szennyezett, tisztítsa meg az előlapot egy semleges tisztítószerbe mártott ruhával, majd törölje át újra puha, száraz ruhával.



- Ne permetezzen tisztítószer-sprayt közvetlenül a készülékre, mert kárt tehet a mechanikus alkatrészekben. Ha durva ruhával törli le az előlapot, vagy ha illékony folyékony tisztítószerrel, például hígított vagy alkoholt használ, akkor megkarcolhatja az előlap felületét, vagy letörölheti az előlapon látható karaktereket.

Az előlap kivezetéseinek tisztítása

Ha az egységen vagy az előlapon lévő kivezetések piszkosak, törölje le őket tiszta, puha, száraz ruhával.

A lencse beporásodása

Hideg időben, közvetlenül a gépkocsi fűtésének bekapcsolását követően a levegő páratartalma lecsapódhat a berendezés CD-lejátszójában található lencsén. Ezt nevezük a lencse beporásodásának, mely esetenként lehetetlenné teszi a CD-k lejátszását. Ilyenkor vegye ki a CD-t, és várjon addig, amíg a lecsapódott pára el nem párolog. Ha a berendezés egy kis idő elteltével sem működik megfelelőképpen, vegye fel a kapcsolatot Kenwood-márkakereskedőjével.

- Ha a beszerelés során problémát észlel, vegye fel a kapcsolatot Kenwood-márkakereskedőjével.
- Választható kiegészítők vásárlása esetén forduljon Kenwood-márkakereskedőjéhez, és győződjön meg róla, hogy a választott kiegészítők működnek az Ön modelljével, illetve az Ön területén.
- Az ISO 8859-1 szabványnak megfelelő karakterek jeleníthetők meg.
- Az ISO 8859-5 vagy az ISO 8859-1 szabványnak megfelelő karakterek jeleníthetők meg. Lásd: "MENU" > "Russian" a <Függőképernyő> alatt (6. oldal).
- Az RDS funkció nem működik, ha a szolgáltatást egyetlen műsorszóró állomás sem támogatja.
- A jelen dokumentumban a leírás világító visszajelzője megjelölt állapotot jelez. Az állapotkijelzővel kapcsolatos részletek a <Megjelenítés típusának kijelölése> alatt található (11. oldal).
- A kijelző illusztrációi és a jelen kézikönyvben megjelenő panel segítségével magyarázzuk el érthetőbben a kezelőszervek használatát. Ezért az illusztrációkon szereplő képernyő tartalma eltérhet attól, ami ténylegesen megjelenik a berendezésen, és lehet, hogy a kijelző néhány illusztrációja alkalmazhatatlan.

CD-k kezelése

- Ne érintse meg a CD adatfelületét.
- Ne ragasszon öntapadós címkét stb. a CD felületére, és ne használjon olyan CD-t, amelyre bármilyen ragasztva van.
- Ne használjon lemez típusú kiegészítőket.
- Tisztítsa meg a lemezt a közepétől kifelé haladva.
- A CD-ket a készülékből vízszintesen kihúva vegye ki.
- Ha a CD központi nyílásán vagy külső peremén sorját lát, használat előtt távolítsa el azokat pl. egy golyóstollal.

Nem használható CD-k

- Nem használhatók a kerekétől eltérő alakú CD-k.

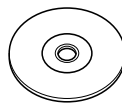

- Az elszíneződött vagy szennyezett adatfelületű CD-k nem használhatók.
- Ez az egység  jelű CD-lemezeket képes lejátszani. Előfordulhat, hogy a jelöléssel nem rendelkező lemezek lejátszása nem lesz megfelelő.
- A nem véglegesített CD-R és CD-RW lemezeket nem lehet lejátszani. (A véglegesítési folyamatról bővebben a CD-R és CD-RW lemezek írási szoftveréből, valamint a CR-R/CD-RW-író kezelési útmutatójából tudhat meg.)

Alapműveletek

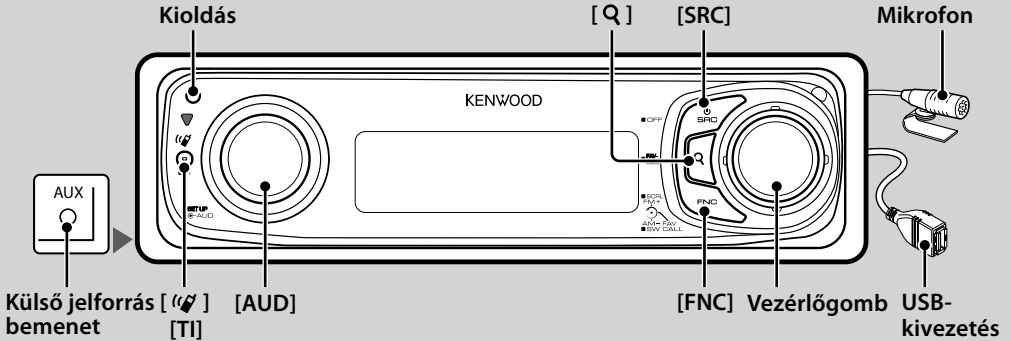

Általános funkciók

Áramellátás/forrás kiválasztása gomb: [SRC]

Az áramellátás bekapcsolása. Jelöljön ki egy forrást bekapcsolt áramellátás mellett. A forrás kijelölésének 1. módja: Nyomja le a [SRC] gombot, majd forgassa el vagy nyomja felfelé vagy lefelé a vezérlőgombot. Ha meg szeretné határozni a kijelölt forrást, nyomja le a vezérlőgombot. A forrás kijelölésének 2. módja: A gomb minden egyes lenyomása más forrásra vált át. Rádió ("TUNER"), USB vagy iPod ("USB" vagy "iPod"), CD ("CD"), Külső bemenet ("AUX") és készenléti ("STANDBY")

Az áramellátás kikapcsolásához legalább 1 másodpercig tartsa nyomva a gombot.



- A forrás kijelölésének módja a <Funkcióvezérlés> (6. oldal) "MENU" > "SRC Select" of.
- A külső bemenet forrása kezdetben "OFF" értékre van állítva. Állítsa a <Funkcióvezérlés> (6. oldal) alatt ismertetett "Built in AUX" beállítást "ON" értékre. : Jelölje ki a "MENU" > "Built in AUX" elemet
- Külön választható tartozékok csatlakoztatásakor minden eszköz esetében megjelenik a forrás neve.
- A gépkocsi akkumulátorának védelme érdekében a készülék áramellátása automatikusan teljesen kikapcsol a készenléti mód 20. perce után. A teljes kikapcsolásig tartó idő a <Funkcióvezérlés> (6. oldal) alatti "Power OFF" beállításban adható meg.
- Az iPod csatlakoztatásának észlelésekor a forrás kijelzője "USB"-ről "iPod"-ra vált.
- Az USB (iPod) forrást CD forrásként ismeri fel a készülék a csatlakoztatott egységen.

Hangerő-szabályozás: [AUD] gomb

A hangerő a gomb elforgatása révén állítható be.

Mélysugárzó-kimenet: Vezérlőgomb

A BE ("SUBWOOFER ON") és KI ("SUBWOOFER OFF") állapot között vált, valahányszor lefelé nyomja legalább 2 másodpercig.

- Ezt a funkciót akkor használhatja, ha az "SWPRE" értéke a <Funkcióvezérlés> pontban (6. oldal) "SW".

Külső jelforrás bemenet

Csatlakoztasson egy hordozható audioeszkört mini dugaszos (ø: 3,5) kábellel.



- Használja a mini dugaszos kábelt: ez sztereó típusú és zérus ellenállású.
- A külső jelforrás használatának beállítása a <Funkcióvezérlés> (6. oldal) "MENU" > "AUX" részben található.

Szöveg/cím görgetése: Vezérlőgomb

Görgeti a CD és az audiófájlok szövegeit, ha fölfelé nyomja legalább 2 másodpercig.

Hang elnémítása telefonhívás fogadásakor

Hívás esetén a "CALL" üzenet jelenik meg a kijelzőn, és az audiorendszer működése szünetel.

A hívás befejezése után a "CALL" üzenet eltűnik a kijelzőről, és az audiorendszer ismét működésbe lép. Az audiorendszer akkor is működésbe lép, ha a hívás közben megnyomja a [SRC] gombot.



- A TEL elnémítás funkció használatához egy kereskedelmi forgalomban kapható telefontartozék felhasználásával csatlakoztatnia kell a MUTE (elnémítás) vezetékét a telefonhoz. Lásd <Vezetékek csatlakoztatása a kivezetésekhez>, (48. oldal).

Funkcióvezérlés: [FNC]

A gomb lenyomása után beállíthatja a különböző funkciókat a vezérlőgomb segítségével. Lásd <Funkcióvezérlés> (6. oldal).

Kategória	A beállítási elem funkciója
MENU	Itt állíthatja be a környezetet.
SETUP	Itt állíthatja be a megjelenítést és a színt.
SOUND	Itt állíthatja be a hangkörnyezetet.
BT	Itt állíthatja be a Bluetooth funkciót.
—	Itt állíthatja be az egyes jelforrások funkcióját.

Kedvencek beállítása: Vezérlőgomb

A vezérlőgomb elforgatásával hívhatja elő a különböző tárolt funkciókat. Például a rádió hallgatása közben előhívhatja és lejátszhatja az iPod lejátszási listáját. Lásd <Kedvencek vezérlése> (33. oldal).

Rádió funkciók

FM sáv: Vezérlőgomb

A gomb minden egyes felfelé történő megnyomására FM1, FM2 és FM3 között vált.

AM sáv: Vezérlőgomb

A gomb lefelé történő megnyomására AM-re vált.

Hangolás: Vezérlőgomb

A frekvencia változtatása a gomb balra vagy a jobbra történő megnyomására.



- A <Funkcióvezérlés> (6. oldal) "SEEK" > "MENU" használata a frekvenciaváltás módosításához.
- Sztereóállomások vétele közben a "ST" jelzőfény világít.

Közlekedési információk: [TI]

- A KDC-BT8044U/ KDC-BT8044UY esetében: A közlekedési információk funkció BE- vagy KI kapcsolása a gomb legalább 1 másodpercig tartó megnyomásával.
- A KDC-W7544U/ KDC-W7644UY/ KDC-W7044U/ KDC-W7144UY esetében: A közlekedési információk funkció BE- vagy KI kapcsolása a gomb megnyomásával.

A funkció bekapcsolt állapotában a "TI" jelzőfény világít. Ha közlekedési hírek kezdődnek, miközben ez a funkció be van kapcsolva, a "Traffic INFO" jelenik meg a kijelzőn, és közlekedési információk hallhatók.



- Ha a közlekedési információk vétele közben beállítja a hangerőt, akkor a készülék eltárolja az új hangerő-beállítást a memóriában. A Közlekedési információk funkció következő alkalommal történő bekapcsolásakor a készülék a memóriában tárolt hangerőt használja.

Lemez- és audiofájl-lejátszási funkciók

Az előlap levétele: Kioldás



- Nyomja balra az előlapot, és állítsa vissza a korábbi helyzetébe.

Lemez lejátszása: Lemezbetöltő nyílás

Lemez behelyezése nyomán megkezdődik a lejátszás. CD behelyezésekor a "CD-IN" jelzőfény kigyullad.

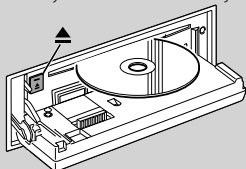

- 3 hüvelyk (8 cm) méretű CD lemezek nem használhatók. Ha átalakítóval próbálja behelyezni a lemezt, az működési hibát okozhat.

Lemez kiadása: [▲]



- A motor kikapcsolása után 10 percig ki lehet venni a lemezt.

USB eszköz/iPod lejátszás: USB-kivezetés

USB-eszköz csatlakoztatásakor elindul a lejátszás.



- A lejátszható audiofájlokról, adathordozókról és eszközökről <Az audiofájlokról> c. részben (42. oldal) tájékozódhat.

Szünet és lejátszás: Vezérlőgomb

A gomb minden egyes megnyomására szünet és lejátszás között vált.

USB-eszköz eltávolítása: [▲]

Az eltávolítási mód a gomb legalább 2 másodpercig tartó megnyomásával választható ki. Ezután az USB-eszköz eltávolítható.

Az eltávolítási módban a kijelzőn az "USB REMOVE" üzenet jelenik meg.

Zeneshám keresése: Vezérlőgomb

A zeneshám váltása a gomb balra vagy a jobbra történő megnyomására.

A zeneshám gyors vissza-, illetve előreléptetése a gomb balra vagy jobbra történő lenyomva tartására. (Az audiofájl lejátszása során nem kerül hang a kimenetre.)

Mappa keresése: Vezérlőgomb

Az audiofájlt tartalmazó mappa váltása a gomb felfelé vagy lefelé történő megnyomására.

- Az iPod műveleteknél a keresési módba lépéshez először a <Zene keresése az iPod esetében> (14. oldal) pontra kell lépnie.

Keresési mód: [Q]

A [Q] gomb lenyomása után gyorsan lehet keresni zeneshámokat az [AUD] gombbal. Részletek: <Zeneshám keresése> (14. oldal).

Telefonálás kihangosítóval

Mikrofon:

(A KDC-BT8044U/ KDC-BT8044UY tartozéka)

A kihangosító telefonhoz mikrofon tartozik.

Ha az Ön hangja felismerhetetlen a gyenge mikrofon hangerő vagy a jármű zajai miatt, módosítsa a mikrofon beállításait a <Funkcióvezérlés> "Mic Gain" > "MENU"-ben és a <Funkcióvezérlés> "NR Level" > "MENU" pontjával (6. oldal).

Funkcióvezérlés

Az alábbi táblázatban szereplő funkciók a Funkcióvezérlés segítségével állíthatók be.

1 Lépjen be a Funkcióvezérlés módba

Nyomja meg az [FNC] gombot.

2 Válasszon ki egy funkciócsoportot

Nyomja balra vagy jobbra a vezérlőgombot.

A vezérlőgomb balra nyomásával be lehet állítani a kívánt elemeket ("MENU", "SETUP" vagy "SOUND").

A vezérlőgomb jobbra nyomásával ki-be lehet kapcsolni az éppen kiválasztott funkcióelemet.

3 Válassza ki a kívánt beállítási elemet

A művelet típusa	Művelet
Mozgás az elemek között	Forgassa el a vezérlőgombot.
Elem kiválasztása	Nyomja meg a vezérlőgombot.
Visszalépés az előző tételre	Nyomja meg az [FNC] gombot. A lista alján jelölje ki a "Return" elemet.

Ismételje meg a kiválasztást és a kijelölést, míg a kívánt beállítási tétel nem kerül kiválasztásra.

Példa:

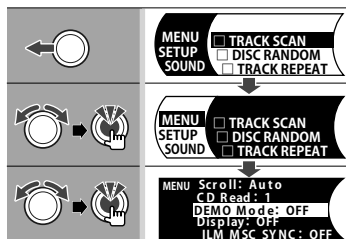

Ebben a kézikönyvben a fenti választást a következőképp jelöljük:

Jelölje ki a "MENU" > "DOT LINE" elemet.

Valamennyi elem esetében a "□" jelölés "✓" jelölésre változik, amikor a jelforrás funkció be van kapcsolva.

4 Hajtsa végre a beállítást

Nyomja balra vagy jobbra a vezérlőgombot.

Nyomja meg a vezérlőgombot, ha be vagy ki szeretné kapcsolni a jelforrás funkció elemét.

- Egyes elemeknél a vezérlőgombot 1 vagy 2 másodpercig lenyomva kell tartani a beállítás érvényesítéséhez. Ezeknél az elemeknél a vezérlőgomb lenyomva tartásához szükséges idő másodpercekben megjelenik a Beviteli oszlopban.
- A hivatkozott oldalszámok a beállítási eljárás leírásával stb. kapcsolatos funkciókat jelzik.

5 Lépjen ki a Funkcióvezérlés módból

Tartsa lenyomva az [FNC] gombot legalább 1 másodpercig.

A megjelenített tétel az éppen kiválasztott forrástól vagy módtól függ. A Feltétel oszlopban található jelzés azt a feltételt jelzi, amely mellett a tétel megjelenítésre kerül.

[SB] : Készenléti módtól eltérő módban beállítható.

[SB] : Készenléti módban beállítható.

[AF-1] : CD/USB/iPod audiófájl forrás mellett beállítható.

[AF-2] : CD/USB audiófájl forrás esetén beállítható (kivéve iPod).

[DISC] : CD/lemezváltó forrás mellett beállítható.

[CD] : CD forrás esetén állítható be.

[CH] : Lemezváltó forrás esetén állítható be.

[Tuner] : Vevő forrás esetén állítható be.

[FM] : FM vétel esetén állítható be.

[AUX] : Külső forrás esetén állítható be.

[iPod] : Csak iPod forrás esetén állítható be.

[2ZONE] : A készenléti forrástól különböző források is beállíthatók az <Audiobeállítás> (27. oldal) "2 ZONE" elemének bekapcsolása ("ON") révén.

[Phone] : Mobiltelefon csatlakoztatásakor beállítható.

[Illumi] : "OFF" értékre állítja a menü "ILM MSC SYNC" értékét.

[→] : Lásd a hivatkozott oldalt.

— : Az összes forrás esetén beállítható.

A vezérlőgomb használható a bevitelre, de a gomb használatának módja beállítási elemenként eltérő.

: Nyomja le a vezérlőgombot, ha váltani szeretne a beállítások között.

: A beállítások közötti váltáshoz nyomja balra vagy jobbra a vezérlőgombot.

: A beállítások váltásához forgassa el a vezérlőgombot.

1 mp. : A beállítási módba való belépéshez nyomja le 1 másodpercig a vezérlőgombot.

2 mp. : A beállítási módba való belépéshez nyomja le 2 másodpercig a vezérlőgombot.



- A tételek beállításáról a feltüntetett számú oldalon tájékozódhat.
- Csak az aktuális forrás esetében rendelkezésre álló funkciók kerülnek kijelzésre.
- A "SOUND" beállítás nem hajtható végre a Kettős Zóna funkció használatakor.

*Gyári beállítás

*1 A KDC-BT8044U funkciója.

*2 A KDC-BT8044UY funkciója.

*3 A KDC-W7544U funkciója.

*4 A KDC-W7644UY funkciója.

*5 A KDC-W7044U funkciója.

*6 A KDC-W7144UY funkciója.

*7 Lásd <Menü szójegyzék> (44. oldal).

Jelforrás funkciója elem

Funkció	Beállítás	Bevitel	A beállítás áttekintése	Feltétel	Oldal
"iPod BY HAND"	"ON"/"OFF"*		Amikor beállítása "ON" (bekapcsolva), az iPod-ot saját vezérlővel történő működtetése.	iPod	15
"FILE SCAN"	"ON"/"OFF"*		Amikor beállítása "ON" (bekapcsolva), a mappában található zeneszámok bevezetésének lejátszása egymás után.	AF₂	—
"FOLDER RDM"	"ON"/"OFF"*		Amikor beállítása "ON" (bekapcsolva), a mappában található zeneszámok véletlenszerű lejátszása.	AF₁	—
"ALL RANDOM"	"ON"/"OFF"*		Amikor beállítása "ON" (bekapcsolva), az iPod-on tárolt valamennyi szám véletlenszerű lejátszása.	iPod	15
"FILE REPEAT"	"ON"/"OFF"*		Amikor beállítása "ON" (bekapcsolva), a zeneszám ismételt lejátszása.	AF₁	—
"FOLDER REP"	"ON"/"OFF"*		Amikor beállítása "ON" (bekapcsolva), a mappában található zeneszámok ismételt lejátszása.	AF₂	—
"TRACK SCAN"	"ON"/"OFF"*		Amikor beállítása "ON" (bekapcsolva), a lemezen lévő zeneszámok elejének lejátszása egymás után.	DISC	—
"DISC RANDOM"	"ON"/"OFF"*		Amikor beállítása "ON" (bekapcsolva), a lemezen található zeneszámok véletlenszerű lejátszása.	DISC	—
"MAGAZINE RDM"	"ON"/"OFF"*		Amikor beállítása "ON" (bekapcsolva), a lemezváltóban található lemezekben lévő zeneszámok véletlenszerű lejátszása.	CH	—
"TRACK REPEAT"	"ON"/"OFF"*		Amikor beállítása "ON" (bekapcsolva), a zeneszám ismételt lejátszása.	DISC	—
"DISC REPEAT"	"ON"/"OFF"*		Amikor beállítása "ON" (bekapcsolva), a lemezen található zeneszámok ismételt lejátszása.	CH	—
"PTY SEARCH"			Programtípus kiválasztása és állomás keresése.	FM	18
"AUTO MEMORY"			6 jól fogható rádióállomás automatikus tárolása.	Tuner	17

Előnyben részesített tétel

Kategória	Tétel	Beállítás	Bevitel	A beállítás áttekintése	Feltétel	Oldal
"MENU"	"Security Set"/ "Security Clear"	—	1 mp.	A biztonsági kód beállítása/visszaállítása.	SB	24
	"SRC Select"	"1"/"2"		A jelforrás kiválasztási módjának beállítása.	SB	*7
	"Skip Search"	"0.5%"/ "1%"/"5%"/ "10%"		Beállítja a <Zene keresése az iPod esetében> segítségével végrehajtott ugrás mértékét.	iPod	14
	"Device Regist"*1*2	—	1 mp.	Bluetooth-eszköz regisztrálása (párba kapcsolás).	SB	35
	"SPCL DVC Select"*1*2	—	1 mp.	Lehetőség olyan speciális eszköz regisztrálására, amely nem regisztrálható normálisan.	SB	35
	"Phone Selection"*1*2	—	1 mp.	Kihangosított kapcsolattal rendelkező mobiltelefon kiválasztása.	SB	36
	"Audio Selection"*1*2	—	1 mp.	A csatlakoztatandó Bluetooth lejátszó kiválasztása.	—	36
	"Device Delete"*1*2	—	1 mp.	A Bluetooth-eszköz regisztrálásának érvénytelenítése.	SB	37
	"BT DVC Status"*1*2	—	1 mp.	A Bluetooth-eszköz állapotának kijelzése.	—	*7
	"PIN Code Edit"*1*2	—	1 mp.	A jelen egység Bluetooth-egységgel való regisztrálásához szükséges PIN kód megadása.	SB	36
	"Auto Answer"*1*2	"OFF"/"05" – "85"* – "995"		Hívás automatikus megválaszolása az automatikus válasz funkcionál előre beállított időtartam elteltevel.	SB	*7

Következő oldal ►





























Funkcióvezérlés

Kategória	Tétel	Beállítás	Bevitel	A beállítás áttekintése	Feltétel	Oldal
	"Mic Gain"*1*2	"-2"-"0"* "-2"		A beépített mikrofon érzékenységének módosítása telefonhíváshoz.	—	*7
	"NR Level"*1*2	"-2"-"0"* "-2"		A környezeti zaj csökkentése a mikrofon hangerejének módosítása nélkül.	—	*7
	"SP Select"*1*2	"FRONT"*/ "F-R"/"F-L"		A hangkimeneti hangszóró megadása.	SB	*7
	"Call Beep"*1*2	"ON"*/"OFF"		Sípoló hangjelzés bejövő hívás esetén.	SB	*7
	"BT F/W Update"*1*2	—	1 mp.	A firmware verziószámának kijelzése és a firmware frissítése.	SB	37
	"Beep"	"OFF"/"ON"*		A műveletek kísérőhangjának (sípoló hang) be- és kikapcsolása.	SB	—
	"Clock Adjust"	—	1 mp.	Az óra beállítása.	—	25
	"Date Adjust"	—	1 mp.	A dátum beállítása.	SB	25
	"Date Mode"	7 típus	1 mp.	A dátumkijelzés módjának beállítása.	SB	25
	"SYNC"	"OFF"/"ON"*		Az RDS állomás időadatának és a készülék órájának szinkronizálása.	SB	—
	"DSJ"	"OFF"/"ON"*		A készülék DSJ-je (letiltott rendszer visszajelzője) villog, amikor az előlap el van távolítva.	SB	—
	"Illumi DIM"	"OFF"/"Auto"* /"MNAL1"/ "MNAL2"		Annak beállítása, hogy a megvilágítás a gépkocsi lámpakapcsolójának hatására halványuljon-e el, vagy állandóan halványan világítson.	SB	*7
	"ILM Effect"	"OFF"/"ON"*		KDC-BT8044U/ KDC-W7544U/ KDC-W7644U: Annak beállítása, hogy a billentyűk megvilágítási színe változzon-e a billentyűművelettel egyidejűleg. KDC-BT8044UY/ KDC-W7044U/ KDC-W7144UY: Annak beállítása, hogy a billentyűk megvilágítási fényereje a billentyűművelettel összekapcsolt módon változzon-e.	SB	—
	"ILM MSC SYNC"	"OFF"/"ON"		KDC-BT8044U/ KDC-W7544U/ KDC-W7644U: Annak beállítása, hogy a billentyűk megvilágítási színe változzon-e a hangerővel egyidejűleg. KDC-BT8044UY/ KDC-W7044U/ KDC-W7144UY: Annak beállítása, hogy a billentyűk megvilágítási fényereje változzon-e a hangerővel egyidejűleg.	—	—
	"Display"	"OFF"/"ON"*		A kijelző kikapcsolása olyankor, amikor semmiféle művelet nem kerül végrehajtásra.	—	*7
	"DISP DIM"	"OFF"/"Auto"* /"MNAL1"/ "MNAL2"		A kijelző egy részének elhalványítása a jármű világításkapcsolójával összekapcsolt módon.	SB	*7
	"Contrast"	"1"-"10"		A kijelző kontrasztjának beállítása.	SB	—
	"DISP N/P"	"POSI 1"/"2" /"NEGA 1"/"2"		A panel kijelzőjének váltása pozitív és negatív között.	SB	*7
	"SWPRE"*5*6	"Rear"/ "SUB-W"		Az előre meghatározott kimenet beállítása.	SB	*7
	"AMP"	"OFF"/"ON"*		A beépített erősítő be-/kikapcsolása.	SB	*7
	"Zone2"	"Rear"/"Front"		A külső bemenet hangja célállomásának megadása olyankor, amikor a Kettős zóna funkció be van kapcsolva.	2ZONE	*7
	"AMP Control"	—		A csatlakoztatott LX erősítő vezérlése.	—	25
	"News"	"OFF"/"00" —"90"		A Hírösszefoglaló automatikus vétele funkció be-/kikapcsolása, és a hírösszefoglaló megszakítása letiltási idejének beállítása.	SB	*7

Kategória	Tétel	Beállítás	Bevitel	A beállítás áttekintése	Feltétel	Oldal	
	"Local Seek"	"OFF"/"ON"		Az automatikus kereső hangolás során csak a jó vételű állomásokat keresi a készülék.	FM	—	
	"Seek Mode"	"AUTO1"/ "AUTO2"/ "MANUAL"		A rádió hangolási módjának kiválasztása.	Tuner	*7	
	"AF"	"OFF"/"ON"		Ha az állomás vétele gyenge, a készülék automatikusan átvált arra az állomásra, amely ugyanazt a programot sugározza ugyanazon RDS hálózaton belül.	FM	*7	
	"Regional"	"OFF"/"ON"		Annak beállítása, hogy csak a meghatározott területen belül történjen-e átváltás az állomásra az "AF" vezérlés révén.	FM	—	
	"Auto TP Seek"	"OFF"/"ON"		Ha a közlekedési információkat sugárzó állomás vétele gyenge, olyan állomás automatikus keresése, amelyről jobb a vétel.	FM	—	
	"MONO"	"OFF"/"ON"		A sztereó adások monóként történő vételével csökkenthet a zaj.	FM	—	
	"Name Seet"	—	1 mp.	A kijelzés beállítása AUX forrásra való váltáskor.	AUX	13	
	"Russian"*2*4*6	"OFF"/"ON"		Az orosz kiválasztása kijelzési nyelvként.	SB	*7	
	"Scroll"	"Auto"/ "Manual"		Annak megadása, hogy a szöveg görgetése automatikusan történjen-e.	—	—	
	"Favorite Delete"	—	1 mp.	Törli a programozott kedvencek memóriáját.	SB	33	
	"Built in AUX"	"OFF"/"ON"		Annak beállítása, hogy az AUX megjelenjen-e a forrás kiválasztása során.	SB	—	
	"Power OFF"	"-----"/ "20min"/ "40min"/ "60min"		A készülék kikapcsolása az előre beállított idő letele után készenléti módban.	SB	*7	
	"CD Read"	"1"/"2"		A CD-olvasási mód beállítása.	SB	*7	
	"DEMO Mode"	"OFF"/"ON"	2 mp.	Annak megadása, hogy legyen-e engedélyezve a demonstrációs mód.	—	26	
"SETUP"	"Display Select"	"Ttpe Select"	"DISP TYPE [A] – [D]"		A kijelzési minta beállítása.	—	11
		"Graphic Select"	"Graphic 1 – 2"		A C-típusú spektrumanalizátor kijelzésének beállítása.	—	—
		"Side Select"	3 típus		A Típus beállítása az A oldalsó kijelzőn.	—	—
		"Text Select"	—		A Típus beállítása az A/B/C szöveges kijelzőn.	—	11
		"Status"	Megjelenik/ eltűnik		A Típus beállítása az A állapotkijelzőn.	—	11
		"DISP Out Select"*1*3*5	—		A jármű oldali kijelző beállítása, ha csatlakoztatva van.	—	—
"Color Select"*3*4	"All"	"Variable Scan"/		Az előlap és a kijelző megvilágítási színének beállítása.	illumi	12	
	"Display"	"Color 1" – "Color 10"/ "User"		A kijelző megvilágítási színének beállítása.	illumi		
	"Right"			Az előlap jobb oldali megvilágítási színének beállítása.	illumi		
	"Left"			Az előlap bal oldali megvilágítási színének beállítása.	illumi		
"SOUND"	"Control"	"EQ"		A hangminőség beállítása.	SB	30	
		"Bass Boost"	"OFF"/ "STEP1"/"2"		A basszuserősítésben két lépést állít be.	SB	—
		"HIGHWAY-SOUND"	"OFF"/"STEP1"/ "2"/"3"		Kompenzálja halk és mély hangok országúti zaj okozta elvesztését, és tisztábbá teszi a vokális hangokat.	SB	*7

Következő oldal ►

Funkcióvezérlés

Kategória	Tétel	Beállítás	Bevitel	A beállítás áttekintése	Feltétel	Oldal
	"Supreme+"	"ON"*/"OFF"		A Supreme funkció be-/kikapcsolása.		*7
	"Position"	—		A hangkörnyezet kiegyenlítése a hallgatási pozíció szerint.		31
"Setup"	"Cabin"	"Compact" etc.		Az autótípus kiválasztása, az egyes hangszórók közötti távolságkülönbség kiegyenlítéséhez.		28
	"Speaker"	—		Beállítja a csatlakoztatott hangszórót, annak méretezését és telepítési pozícióját.		28
	"DTA"	—		A Cabinnál megadott kompenzációs érték finombeállítása.		29
	"X'Over"	—		A hangszórónál megadott X'Over érték finombeállítása.		29
"Preset"	"Recall"	—		A Hangvezérlés segítségével beállított érték regisztrálása. Az <Audio előbeállítási memória> által tárolt beállítás visszakeresése.		32
	"Memory"	—		A Hangvezérlés segítségével beállított érték regisztrálása.		32
"DPS Set"	"Bypass"/ "Through"	—		A "BYPASS" beállítás kikapcsolja a DSP funkciót. A "THROUGH" beállítás bekapcsolja a DSP funkciót.		—
"BT"	"Voice Recognize"	—		Hívás a rögzített hang felismerésével.		22
	"Voice Tag"	"PB Name Edit"		Hang rögzítése beszédhang felismeréséhez.		38
		"PN Type Edit"		Hang rögzítése a telefonszám kategóriájának kiválasztásához a telefonkönyvben.		38
"SMS"	"SMS Download"	—		Rövid üzenet letöltése.		39
	"SMS Inbox"	—		A fogadott rövid üzenet megjelenítése.		39



- A csatlakoztatott mobiltelefonnak rendelkeznie kell SMS-funkcióval az "SMS" funkció használatához.
- A "FILE SCAN" segítségével lejátszott hely
 - Audiofájl: Első 10 másodperc
 - Music Editorral előállított médiafájl: Első 10 másodperc vagy a Bevezető átugrása által kiválasztott rész.
 A bevezető átugrása alatt a zeneszám váltásához forgassa jobbra vagy balra a vezérlőgombot.
 A pásztázási módszer a Music Editor beállításaitól függ. A részletek a Music Editor súgójában található.

Kijelzési beállítások

Megjelenítés típusának kijelölése

Alább példák láthatók a kijelző típusaira.

Kijelző	Kijelző típusa
"TYPE [A]"	4-5 soros szöveg megjelenítése.
"TYPE [B]"	Egy soros szöveg és videó megjelenítése.
"TYPE [C]"	Egy soros szöveg és spektrumanalizátor megjelenítése.
"TYPE [D]"	Az óra megjelenítése.

1 Belépés a kijelzőtípus kiválasztása módba

Jelölje ki a "SETUP" > "Display Select" > "Type Select" elemet.

A funkcióvezérlési tétel kiválasztásával kapcsolatban lásd: <Funkcióvezérlés> (6. oldal).

2 A kijelzőtípus kiválasztása

Forgassa el a vezérlőgombot.

3 Kilépés a Kijelző típusának kiválasztása módból

Nyomja meg az [FNC] gombot.



- A szöveges megjelenített adatok váltásához lásd: <Hangbeállítási memória> (11. oldal).
- A "TYPE [A]" kijelölésekor az állapot (az egyes funkciók ki-be kapcsolt állapotának visszajelzője) megjeleníthető az első sorban, és az aktuálisan kiválasztott jelforrás és a szöveges információ címe megjeleníthető a bal oldalon <Funkcióvezérlés> (6. oldal) alábbi műveletével.
Állapotkijelző: Jelölje ki a "SETUP" > "Display Select" > "Status" elemet
Oldalsó kijelző: Jelölje ki a "SETUP" > "Display Select" > "Status" elemet.
- A "TYPE [C]" kijelölésekor a spektrumanalizátor váltogatható a <Funkcióvezérlés> (6. oldal) következő műveletével.
Jelölje ki a "SETUP" > "Display Select" > "Graphic Select" elemet.

Szövegkijelzés kiválasztása

A kijelzett információ váltása az alábbi forrásokra;

Rádió forrás

Információ	Kijelző
Frekvencia és rádióállomás neve (FM)	"Frequency/PS"
Cím és előadó neve* (FM)	"Title/Artist"
Rádióállomás neve* (FM)	"Station Name"
Rádiószöveg plusz* (FM)	"Radio Text Plus"
Rádiószöveg (FM) *	"Radio Text"
Frekvencia (MW, LW)	"Frequency"
Spektrumanalizátor és óra ("TYPE [A]/[B]") vagy Clock ("TYPE [C]")	"Speana/Clock" vagy "Clock"
Dátum	"Date"
Üres	"Blank"

* A rádiószöveg plusz adatai jelennek meg.

CD & külső lemez forrás

Információ	Kijelző
Lemez címe	"Disc title"
Sáv címe	"Track title"
Lejátszási idő	"P-Time"
Spektrumanalizátor és óra ("TYPE [A]/[B]") vagy Clock ("TYPE [C]")	"Speana/Clock" vagy "Clock"
Dátum	"Date"
Üres	"Blank"

Audiófájlban/ iPod forrásból

Információ	Kijelző
Zeneszám címe és az előadó neve	"Title/Artist"
Album címe és az előadó neve	"Album/Artist"
Mappanév	"Folder name"
Fájlnev	"File name"
Lejátszási idő	"P-Time"
Lejátszási időt jelző sáv (csak iPod esetében)*	"Time Bar"
Spektrumanalizátor és óra ("TYPE [A]/[B]") vagy Clock ("TYPE [C]")	"Speana/Clock" vagy "Clock"
Dátum	"Date"
Üres	"Blank"

* Csak a "TYPE [A]" szöveg alsó sorában jeleníthető meg.

Készenléti állapotban/ Segédkimeneti forrás

Információ	Kijelző
Forrás neve	"Source Name"
Óra	"Clock"
Dátum	"Date"
Üres	"Blank"

Kijelzési beállítások

1 Belépés a szöveges kijelző kiválasztása módba

Jelölje ki a "SETUP" > "Display Select" > "Text Select" elemet.

A funkcióvezérlési tétel kiválasztásával kapcsolatban lásd: <Funkcióvezérlés> (6. oldal).

2 A szöveges kijelző részének kiválasztása Nyomja felfelé vagy lefelé a vezérlőgombot.

A szöveges kijelző számára kijelölt rész villog.

3 A szöveg kiválasztása

Forgassa el a vezérlőgombot.

4 Lépjen ki a Funkcióvezérlés módból

Nyomja meg az [FNC] gombot.



- Ha a kijelzőn kiválasztott elemhez nincs információ, alternatív információ jelenik meg.
- LX-AMP csatlakoztatásakor megjelenik az LX-AMP kijelzési módját beállító elem.
- Egyes elemek nem jelölhetők ki a kijelzési típustól és sortól függően.
- Ha a "Folder name" lehetőséget választja iPod lejátszás közben, nevek jelennek meg az aktuálisan kiválasztott böngészőelemektől függően.
- Ha az iPod Kézi vezérlés mód bekapcsolt állásban van az iPod lejátszásakor, a kijelzőn az "iPod by Hand Mode" üzenet látható.
- Ha az iPod lejátszása közben nem jeleníthető meg az összes karakter, a fájl listában lévő száma jelenik meg.

Információ	Kijelző
Zeneszám címe	"TITLE****"
Mappanév	"FLD****"
Fájlnev	"FILE****"

A KDC-W7544U/ KDC-W7644UY funkciója

Megvilágítási szín kiválasztása

Az előlap megvilágítási színének kiválasztása.

1 Belépés a megvilágítás színének kiválasztása módba

Jelölje ki a "SETUP" > "Color Select" elemet.

A funkcióvezérlési tétel kiválasztásával kapcsolatban lásd: <Funkcióvezérlés> (6. oldal).

2 Válassza ki, hogy hol szeretné beállítani a megvilágítási szint

Hely	Kijelző
Mindenhol	"All"
Kijelző	"Display"
Jobb oldal	"Right"
Bal oldal	"Left"

Forgassa el a vezérlőgombot, majd nyomja meg középen, ha a kívánt elem megjelenik.

3 Válassza ki a megvilágítás színét

Forgassa el a vezérlőgombot, majd nyomja meg középen, ha a kívánt elem megjelenik.

Jelölje ki a szint a "Variable Scan"/ "Color1" — "Color 10"/ "User" beállításban.

"User" (felhasználói) szín létrehozása

A kiválasztáskor saját szint is létre lehet hozni a "Color1" — "Color10" színek közül.

A "User" kiválasztásakor el lehet nevezni a saját szint.

1. Tartsa legalább 1 másodpercig lenyomva a vezérlőgombot.

Lépjen be a részletes színbeállítási módba.

2. Állítsa be a szint.

A művelet típusa	Művelet
A beállítandó szín kiválasztása (piros, zöld, kék)	Nyomja balra vagy jobbra a vezérlőgombot.
A szín beállítása (tartomány: 0–9)	Forgassa el a vezérlőgombot, vagy tolja felfelé vagy lefelé.

3. Nyomja meg a vezérlőgombot.

Lépjen ki a részletes színbeállítási módból.

4 Lépjen ki a Megvilágítás színének kiválasztása módból

Nyomja meg az [FNC] gombot.

A külső bemenet-kijelzés beállításai

A kijelző beállítása külső jelforrásra való váltáskor.

1 Válassza ki az AUX forrást

Nyomja meg az [SRC] gombot.

2 Lépjen be a Külső bemenet kijelzésének beállítása módba

Jelölje ki a "MENU" > "Name Set" elemet.

A funkcióvezérlési tétel kiválasztásával kapcsolatban lásd: <Funkcióvezérlés> (6. oldal).

3 Lépjen be a Külső bemenet kijelzésének beállítása módba

Tartsa legalább 1 másodpercig lenyomva a vezérlőgombot.

Az aktuálisan kiválasztott külső bemenet jelenik meg a kijelzőn.

4 Válassza ki a külső bemenet kijelzését

Forgassa el a vezérlőgombot.

"AUX"/"DVD"/"PORTABLE"/"GAME"/"VIDEO"/"TV"

5 Lépjen ki a Külső bemenet kijelzőjének beállítása módból

Nyomja meg az [FNC] gombot.



- Ha a művelet 10 másodpercre megszakad, az akkor érvényes név rögzítésre kerül, és a segédbemenet-kijelzés mód bezárul.
- A külső bemenet kijelzése csak akkor állítható be, ha beépített külső bemenetet vagy az opciós KCA-S220A külső bemenetet használja. A KCA-S220A esetében az "AUX EXT" az alapkijelzés.
- Az AUX forrás kezdetben "OFF" értékre van állítva. A kijelző beállítása előtt állítsa a <Funkcióvezérlés> (6. oldal) alatt ismertetett "Built in AUX" beállítást "ON" értékre.
: Jelölje ki a "MENU" > "Built in AUX" elemet

Zenei lemez/audiófájl működtetése

Az audiófájl/belső CD forrás funkciója

Zeneszám keresése

A hallgatni kívánt zeneszám kiválasztása az éppen lejátszott eszköztől vagy hordozóról.

1 Lépjen be a zenekeresés módba

Nyomja meg a [Q] gombot.

Megjelenik a "SEARCH" üzenet.

Megjelenik az aktuális audiófájl neve.

2 Zene keresése

Audiófájl

A művelet típusa	Művelet
Mozgás a mappák/fájlok között	Forgassa el a vezérlőgombot, vagy tolja felfelé vagy lefelé.
Mappa/fájl kiválasztása	Nyomja le, illetve nyomja balra vagy jobbra a vezérlőgombot.
Visszalépés az előző mappába	Nyomja balra a vezérlőgombot.
Visszalépés az eredeti mappába	Nyomja balra legalább 1 másodpercig a vezérlőgombot.

"◀" vagy "▶" a megjelenített mappa neve mellett azt jelzi, hogy előtte vagy utána is következik mappa.

A fájl neve egy "♪" kijelzővel jelenik meg.

Belső CD forrás

A művelet típusa	Művelet
Mozgás a zeneszámok között	Forgassa el a vezérlőgombot, vagy tolja felfelé vagy lefelé.
Sáv kiválasztása	Nyomja meg a vezérlőgombot.
Visszalépés az első sávra	Nyomja balra legalább 1 másodpercig a vezérlőgombot.

A zenekereső mód visszavonása

Nyomja meg a [Q] gombot.



- A zenekereső nem használható véletlenszerű lejátszáskor.

Az iPod funkciója

Zene keresése az iPod esetében

A lejátszani kívánt zeneszám keresése (az iPodban).

1 Lépjen be a zenekeresés módba

Nyomja meg a [Q] gombot.

2 Zene keresése

A művelet típusa	Művelet
Mozgás az elemek között	Forgassa el a vezérlőgombot.
Ugrásos keresés *1	Nyomja balra vagy jobbra a vezérlőgombot.
Elem kiválasztása	Nyomja meg a vezérlőgombot.
Visszalépés az előző tételre	Nyomja felfelé a vezérlőgombot.
Visszatérés a főmenübe	Nyomja felfelé legalább 1 másodpercig a vezérlőgombot.
Keresés kezdőbetű alapján	Nyomja lefelé a vezérlőgombot. Lásd a következő részt: <Zene keresése kezdőbetű alapján>.

A kijelző jobb oldalán megjelenik egy görgetősáv.

A zenekereső mód visszavonása

Nyomja meg a [Q] gombot.



- *1 Keresés a zeneszám eleje alapján: Az átugrandó zeneszámok száma az éppen kiválasztott listában lévő zeneszámok teljes számának arányától függ. Az arány a <Funkcióvezérlés> (6. oldal) "Skip Search" elemével állítható be. Ha legalább 3 másodpercig lenyomva tartja a vezérlőgombot, akkor a zeneszámok elejének 10%-a játszódik le a beállítástól függetlenül.
- A zeneszám nevében szereplő, de nem megjeleníthető karakterek üresen maradnak. Ha a zeneszám nevében lévő egyetlen karakter sem jeleníthető meg, a böngészési elem neve és száma jelenik meg.

Elem	Kijelző	Elem	Kijelző
Lejátszási listák	"PLIST****"	Podcastok	"PDC****"
Előadó	"ART****"	Műfajok	"GEN****"
Albumok	"ALB****"	Zeneszerzők	"COM****"
Zeneszámok	"PRGM****"		

Az iPod funkciója

Zene keresése kezdőbetű alapján

Kiválaszthat egy alfabetikus karaktert az éppen kijelölt böngészőben lévő listáról (előadó, album stb.).

1 Lépjen be a zenekeresés módba

Nyomja meg a [Q] gombot.

2 Indítsa el az ábécé szerinti keresést

Nyomja lefelé a vezérlőgombot.

Megjelenik az "A B C ..." üzenet.

- Ha nem tud rákeresni egy zeneszámba ábécésorrendben az éppen kiválasztott böngészőben, a képernyőn megjelenő adatok nem változnak.

3 Válassza ki a keresendő kezdőbetűt

A művelet típusa	Művelet
Lépés a következő karakterre.	Forgassa el a vezérlőgombot, vagy tolja jobbra vagy balra.
Lépés a következő sorba.	Nyomja felfelé vagy lefelé a vezérlőgombot.

4 Kiválasztott kezdőbetű meghatározása

Nyomja meg a vezérlőgombot.

Kezdje meg a keresést. A keresés befejezésekor újból kiválasztódik a zene keresési módja a kijelölt karakterpozíciónál.

Az ábécé szerinti keresés visszavonása

Nyomja meg a [Q] gombot.



- Az ábécé szerinti keresés ideje lehet, hogy hosszú lesz az iPodban tárolt zeneszámok száma vagy a menüstruktúra miatt.
- Ha kijelöl egy kezdőbetűt az ábécé szerinti keresésben, a "*" beírása szimbólumokat és az "1" beírása számokat keres.
- Ha az első karakterlánc angol névelővel ("a", "an", "the") kezdődik, akkor az ábécé szerinti keresési módban a keresés azt nem veszi figyelembe.

Az iPod funkciója

Összes véletlenszerű

Az iPodban lévő összes zeneszám lejátszása véletlenszerű.

Belépés az Összes véletlenszerű módba

Jelölje ki az "ALL RANDOM" elemet.

A funkcióvezérlési elemek kiválasztásával kapcsolatban lásd: <Funkcióvezérlés> (6. oldal).



- Lehet, hogy hosszabb időre van szükség az összes véletlenszerű funkció bekapcsolásához az iPodban lévő zeneszámok száma vagy a mappastruktúra miatt.

- Az összes véletlen lejátszása funkció bekapcsolása "Songs" változtatja az iPod böngészőjét. Ez a böngésző még akkor sem változik, ha az összes véletlen lejátszása funkciót kikapcsolják.

Az iPod funkciója

Az iPod kézi vezérlése

Lehetővé teszi az iPod használatát az iPod vezérlőegységével.

Belépés az iPod kézi vezérlési módjába

Jelölje ki az "iPod BY HAND" elemet.

A funkcióvezérlési elemek kiválasztásával kapcsolatban lásd: <Funkcióvezérlés> (6. oldal).



- Ha lejátszás közben be van kapcsolva a kézi mód, az iPod lejátszása szünetel.
- Az iPod kézi vezérlésekor az iPod nem működtethető ezzel az egységgel.
- Ez a mód nem kompatibilis a zenei információk kijelzésével. A kijelzőn az "iPod by Hand Mode" üzenet jelenik meg.
- Az iPod akkor használható, ha megfelel az iPod vezérlési funkcióknak.

A távirányító funkciója

Zeneszám közvetlen keresése

Zeneszám keresése a sáv számának megadásával.

1 Adja meg a zeneszám számát

Használja a távirányító számbillentyűit.

2 Zene keresése

Nyomja meg a [◀◀] vagy [▶▶] gombot.

Zeneszám közvetlen keresésének

érvénytelenítése

Nyomja meg a [▶II] gombot.



- A zeneszámok közvetlen keresése nem használható az iPod, "Music Editor" médiafájl lejátszása, a véletlenszerű lejátszás vagy a pásztázó lejátszás közben.

Zenei lemez/audiófájl működtetése

Távírányítóval rendelkező lemezváltók funkciója

Közvetlen lemezkeresés

Lemez keresése a lemez számának bevitelével.

1 Adja meg a lemez számát

Használja a távírányító számbillentyűit.

2 Lemez keresése

Nyomja meg a [FM+] vagy [AM-] gombot.

A közvetlen lemezkeresés érvénytelenítése

Nyomja meg a [▶ II] gombot.



- A közvetlen lemezkeresés nem hajtható végre véletlenszerű lejátszás és pásztázó lejátszás során.
- A 10. lemez kijelöléséhez írja be a "0" számot.

A lemezváltó alapl műveletei (külön választható)

CD-váltó forrás kiválasztása

Nyomja meg az [SRC] gombot.

Válassza ki a "CD CHANGER" kijelzést.

Zeneszám keresése

Nyomja balra vagy jobbra a vezérlőgombot.

Lemez keresése

Nyomja felfelé vagy lefelé a vezérlőgombot.

A rádió működtetése

Automatikus memóriabevitel

A jól vehető adók automatikus tárolása a memóriában.

1 Lépjen be az automatikus tárolás módba

Jelölje ki az "AUTO MEMORY" elemet.

A funkcióvezérlési elemek kiválasztásával kapcsolatban lásd: <Funkcióvezérlés> (6. oldal).

2 Az automatikus tárolás megnyitása

Forgassa el a vezérlőgombot, és jelölje ki a "YES" elemet, majd nyomja le a vezérlőgombot.

amikor már 6 fogható adó van a memóriában, bezáródik az automatikus tárolás.

Előre beállított állomások memóriája

Állomás tárolása a memóriában.

1 Válassza ki a memóriában tárolandó frekvenciát

Nyomja balra vagy jobbra a vezérlőgombot.

2 Lépjen be a memória tárolása módba

Nyomja meg a [Q] gombot.

3 Válassza ki a memóriában tárolandó számot

Forgassa el a vezérlőgombot.

4 Határozza meg a memóriában tárolandó számot

Tartsa legalább 2 másodpercig lenyomva a vezérlőgombot.

A memória tárolása mód visszavonása

Nyomja meg a [Q] gombot.

Előre beállított hangolás

A memóriában téárolt állomások visszakeresése.

1 Lépjen be az előre beállított hangolás kiválasztása módba

Nyomja meg a [Q] gombot.

2 Válassza ki a kívánt állomást a memóriából

Forgassa el a vezérlőgombot.

3 Hívja elő az állomást

Nyomja meg a vezérlőgombot.

Az előre beállított hangolás visszavonása

Nyomja meg a [Q] gombot.

A távirányító funkciója

Közvetlen hozzáférésű hangolás

A frekvencia megadása és hangolás.

1 Lépjen be a közvetlen hozzáférésű hangolás módba

Nyomja meg a [DIRECT] gombot a távirányítón.

A "----" jelenik meg.

2 Írja be a frekvenciát

Használja a távirányító számbillentyűit.

Példa:

Kívánt frekvencia	Ezt a gombot kell megnyomni
92,1 MHz (FM)	[0], [9], [2], [1]
810 kHz (AM)	[0], [8], [1], [0]

Közvetlen hozzáférésű hangolás

érvénytelenítése

Nyomja meg a [DIRECT] gombot a távirányítón.



- Az FM sáv frekvenciáját legalább 0,1 MHz-es lépésként lehet beírni.

A rádió működtetése

PTY (Programtípus)

Programtípus kiválasztása lejjebb és állomás keresése;

Programtípus	Kijelző	Programtípus	Kijelző
Beszéd	"Speech"	Egyéb zene	"Other M"
Zene	"Music"	Időjárás	"Weather"
Hírek	"News"	Pénzügy	"Finance"
Aktuális témák	"Affairs"	Gyermekműsorok	"Children"
Információ	"Info"	Társadalmi kérdések	"Social"
Sport	"Sport"	Vallás	"Religion"
Oktatás	"Educate"	Betelefonálás	"Phone In"
Dráma	"Drama"	program	
Kultúra	"Culture"	Utazás	"Travel"
Tudomány	"Science"	Szabadidő	"Leisure"
Vegyes	"Varied"	Jazz-zene	"Jazz"
Popzene	"POP M"	Country zene	"Country"
Rockzene	"ROCK M"	Hazai zene	"Nation M"
Könnyű háttérzene	"Easy M"	Régi slágerek	"Oldies"
Könnyű klasszikus	"Light M"	Népzene	"Folk M"
Komoly klasszikus	"Classics"	Dokumentumműsor	"Document"

- A beszéd és a zene kategóriákba a következő programtípusok tartoznak.
Zene: Fekete karakterekkel megjelenített tétel.
Beszéd: Fehér karakterekkel megjelenített tétel.

1 Válassza ki a PTY módot

Jelölje ki a "PTY SEARCH" elemet.

A funkcióvezérlési elemek kiválasztásával kapcsolatban lásd: <Funkcióvezérlés> (6. oldal).

2 Válasszon ki egy programtípust

Forgassa el a vezérlőgombot.

3 Keressen a kiválasztott programtípust játszó állomást

Nyomja balra vagy jobbra a vezérlőgombot.

4 Lépjen ki a PTY módból

Nyomja meg a vezérlőgombot.



- Ez a funkció nem használható közlekedési hírek alatt vagy AM vétel során.
- Ha a kiválasztott programtípus nem található, a "No PTY" üzenet jelenik meg a kijelzőn. Válasszon ki egy másik programtípust.

Programtípus előbeállítás

A programtípus tárolása az programozott gombok memóriájába és gyors visszakeresése.

A programtípus tárolása

1 Válassza ki az előre beállítani kívánt programtípust

Lásd a <PTY (Programtípus)> című részt (18. oldal).

2 Lépjen be a Programtípus tárolása módba Nyomja meg a [Q] gombot.

3 Válassza ki a memóriában tárolandó számot Forgassa el a vezérlőgombot.

4 Határozza meg a memóriában tárolandó számot Tartsa legalább 1 másodpercig lenyomva a vezérlőgombot.

Az előre beállított programtípus visszakeresése

1 Lépjen be a PTY módba

Lásd a <PTY (Programtípus)> című részt (18. oldal).

2 Lépjen be a Programtípus tárolása módba Nyomja meg a [Q] gombot.

3 Válasszon ki egy kívánt Programtípust a memóriából Forgassa el a vezérlőgombot.

4 Hívja elő a programtípust Nyomja meg a vezérlőgombot.

A nyelv megváltoztatása a programtípus (PTY) funkcionál

A programtípus kijelzési nyelvének kiválasztása a következőképpen;

Nyelv	Kijelző	Nyelv	Kijelző
Angol	"English"	Norvég	"Norwegian"
Spanyol	"Spanish"	Portugál	"Portuguese"
Francia	"French"	Svéd	"Swedish"
Holland	"Dutch"	Német	"German"

1 Lépjen be a PTY módba

Lásd a <PTY (Programtípus)> című részt (18. oldal).

2 Lépjen be a nyelv megváltoztatása módba Nyomja meg az [FNC] gombot.

3 Válassza ki a nyelvet Forgassa el a vezérlőgombot.

4 Lépjen ki a nyelv megváltoztatása módból Nyomja meg az [FNC] gombot.

Kihangosított telefonálás

Használatba vétel előtt

- A kihangosító funkcióval rendelkező Bluetooth mobiltelefonok esetében lásd: <A mobiltelefonról> (43. oldal).
- A készülékkel való használat előtt regisztrálnia kell a mobiltelefonját. További részletek: <Bluetooth-eszköz regisztrálása> (35. oldal).
- Ha egyenél több mobiltelefont regisztrált, ki kell választania az egyiket. További részletek: <A csatlakoztatni kívánt Bluetooth-eszköz kiválasztása> (36. oldal).
- A telefonkönyv használatához azt először le kell tölteni a készülékre. További részletek: <A telefonkönyv letöltése> (36. oldal).
- Amikor a mobiltelefon csatlakoztatva van a készülékét, felgyullad a "BT" visszajelző.

Hívás fogadása

Telefonhívás fogadása

Nyomja meg az [AUD] gombot.



- Az alábbi műveletek megszakítják a hívást:
 - CD behelyezése.
 - USB-eszköz csatlakoztatása.
- A hívó fél neve megjelenik, ha tárolva van a telefonkönyvben.

Beérkező hívás elutasítása

Nyomja le az [SRC] vagy tartsa lenyomva 1 másodpercig a [📞] gombot.

Hívás közben

Hívás megszakítása

Nyomja le az [SRC] vagy tartsa lenyomva 1 másodpercig a [📞] gombot.

Átkapcsolás magánbeszélgetés módra

Nyomja meg a Vezérlőgombot.

Átkapcsol magánbeszélgetés ("PRIVATE") mód és a kihangosítás között, valahányszor ezt a gombot megnyomja.



- A mobiltelefon típusától függően előfordulhat, hogy a magánbeszélgetés módra váltáskor az a forrás kerül kiválasztásra, amelyek a kihangosított kapcsolat megkezdése előtt volt használatban. Ebben az esetben a forrás nem váltható vissza kihangosított beszélgetés módra a jelen egységről. Mobiltelefonján végrehajtott művelet segítségével lépjen vissza a kihangosított beszélgetés módba.

A hangerő beállítása hívás közben

Forgassa el az [AUD] gombot.

Hívásvárakoztatás

Másik beérkező hívás fogadása az aktuális hívás felfüggesztésével

- 1 Nyomja meg az [AUD] gombot.
- 2 Forgassa el a vezérlőgombot, vagy tolja felfelé vagy lefelé. Válassza ki az "ANSWER" kijelzést.
- 3 Nyomja meg az [AUD] gombot.

Másik beérkező hívás fogadása az aktuális hívás befejezése után

Nyomja le az [SRC] vagy tartsa lenyomva 1 másodpercig a [📞] gombot.

Az aktuális hívás folytatása

- 1 Nyomja meg az [AUD] gombot.
- 2 Forgassa el a vezérlőgombot, vagy tolja felfelé vagy lefelé. Válassza ki a "REJECT" kijelzést.
- 3 Nyomja meg az [AUD] gombot.

A várakozó hívás fogadása az aktuális hívás befejezése után

Nyomja le az [SRC] vagy tartsa lenyomva 1 másodpercig a [📞] gombot.

Váltás az aktuális és a várakozó hívás között

Nyomja meg az [AUD] gombot.

A gomb minden megnyomása vált a hívó felek között.

Egyéb funkciók

A szétkapcsolási üzenet törlése

KDC-BT8044U/ KDC-BT8044UY:

Nyomja meg a [📞] gombot.

KDC-W7544U/ KDC-W7644UY/ KDC-W7044U/



KDC-W7144UY:

Tartsa lenyomva a [📞] gombot legalább 1 másodpercig.



Megjelenik a "HF DISCONNECT" üzenet.

Kihangosított telefonálás

Hívás indítása

- 1 Lépj be a tárcsázási módszer módba**
KDC-BT8044U/ KDC-BT8044UY:
Nyomja meg a [] gombot.
KDC-W7544U/ KDC-W7644UY/ KDC-W7044U/
KDC-W7144UY:
Tartsa lenyomva a [] gombot legalább 1 másodpercig.
- 2 Válasszon tárcsázási módszert**
Nyomja meg a vezérlőgombot.
"DIAL" » "INITIAL" » "PHONE BOOK" » "OUT-CALL" »
"IN-CALL" » "MISSED CALLS"
A fenti módokban történő működtetési
módszereket alább ismertetjük.
- 3 Lépj ki a tárcsázási módszer módból**
Nyomja meg a [] gombot.

Szám tárcsázása

- 1 Lépj be a tárcsázási módszer módba**
KDC-BT8044U/ KDC-BT8044UY:
Nyomja meg a [] gombot.
KDC-W7544U/ KDC-W7644UY/ KDC-W7044U/
KDC-W7144UY:
Tartsa lenyomva a [] gombot legalább 1 másodpercig.
- 2 Válassza ki a számtárcsázási módot**
Nyomja meg a vezérlőgombot.
Válassza ki a "DIAL" kijelzést.
- 3 Írjon be egy telefonszámot**
Nyomja meg a távirányító ([1]–[0]), #[[FM]],
*[[AM]], vagy +([▶▶]) gombját.
- 4 Hívás kezdeményezése**
Nyomja meg a [DIRECT] gombot a távirányítón.

A beírt telefonszám törlése számjegyenként:

Nyomja meg a [◀◀] gombot a távirányítón.





- Legfeljebb 32 számjegyet lehet beírni.

Gyorstárcsázás (Előre beállított tárcsázás)

- 1 Lépj be a tárcsázási módszer módba**
KDC-BT8044U/ KDC-BT8044UY:
Nyomja meg a [] gombot.
KDC-W7544U/ KDC-W7644UY/ KDC-W7044U/
KDC-W7144UY:
Tartsa lenyomva a [] gombot legalább 1 másodpercig.
- 2 Nyomja meg a vezérlőgombot.**
Válassza az "OUT-CALL" (kimenő hívás), "IN-CALL"
(bejövő hívás), vagy "MISSED CALLS" (nem fogadott
hívás) kijelzést.
- 3 Lépj be az előre beállított tárcsázás módba**
Nyomja meg a [Q] gombot.
- 4 Válassza ki a memóriából előhívni kívánt számot**
Forgassa el a vezérlőgombot, vagy tolja felfelé
vagy lefelé.
- 5 Nyomja meg a vezérlőgombot.**
Megjelenik a telefonszám.
- 6 Lépj ki az előre beállított tárcsázás módból**
Nyomja meg a [Q] gombot.
- 7 Hívás kezdeményezése**
Tartsa legalább 1 másodpercig lenyomva a
vezérlőgombot.

 - Az előre beállított tárcsázási számot regisztrálnia kell. (22. oldal)

Telefonkönyvben szereplő szám hívása

- 1 Lépjen be a tárcsázási módszer módba**
KDC-BT8044U/ KDC-BT8044UY:
Nyomja meg a [] gombot.
KDC-W7544U/ KDC-W7644UY/ KDC-W7044U/
KDC-W7144UY:
Tartsa lenyomva a [] gombot legalább 1 másodpercig.

- 2 Válassza ki a Telefonkönyv módot**
Nyomja meg a vezérlőgombot.
Válassza az "INITIAL" kijelzést, és lépjen tovább a 3. lépéshez.
Válassza a "PHONE BOOK" kijelzést, és lépjen tovább a 4. lépéshez.

3 Válassza ki a keresendő kezdőbetűt

A művelet típusa	Művelet
Lépés a következő karakterre.	Forgassa el a vezérlőgombot, vagy tolja jobbra vagy balra.
Lépés a következő sorba.	Nyomja felfelé vagy lefelé a vezérlőgombot.
Kiválasztott kezdőbetű meghatározása.	Nyomja meg a vezérlőgombot.

4 Válassza ki a nevet

A művelet típusa	Művelet
Lépés a következő telefonszámra.	Forgassa el a vezérlőgombot, vagy tolja felfelé vagy lefelé.
Lépés a következő névre.	Nyomja balra vagy jobbra a vezérlőgombot.

Váltás a kijelzési módok között

Nyomja meg az [FNC] gombot.
Valahányszor megnyomja ezt a gombot, a készülék vált a név és a telefonszám között.

5 Hívás kezdeményezése

Tartsa legalább 1 másodpercig lenyomva a vezérlőgombot.



- Keresés közben nem mellékjeles betűt, pl. "u" betűt keres a mellékjeles, pl. "ü" betű helyett.

Hívásnaplóban szereplő szám hívása

- 1 Lépjen be a tárcsázási módszer módba**
Nyomja meg a [] gombot.
- 2 Válassza ki a hívásnapló módot**
Nyomja meg a vezérlőgombot.
Válassza az "OUT-CALL" (kimenő hívás), "IN-CALL" (bejövő hívás), vagy "MISSED CALLS" (nem fogadott hívás) kijelzést.
- 3 Válasszon ki egy nevet vagy egy telefonszámot**
Forgassa el a vezérlőgombot, vagy tolja felfelé vagy lefelé.

Váltás a kijelzési módok között

Nyomja meg az [FNC] gombot.
Valahányszor megnyomja ezt a gombot, a készülék vált a név és a telefonszám között.

4 Hívás kezdeményezése

Tartsa legalább 1 másodpercig lenyomva a vezérlőgombot.



- A kimenő hívások listája, a bejövő hívások listája és a nem fogadott hívások listája a jelen egységről kezdeményezett és arra érkezett hívások listája. Ezek nem azok, amelyeket a mobiltelefon memóriája tárol.

Kihangosított telefonálás

Hangtárcsázásos hívás indítása

1 Lépjen be a hangfelismerés módba

Jelölje ki a "BT" > "Voice Recognize" elemet.

A funkcióvezérlési tétel kiválasztásával kapcsolatban lásd: <Funkcióvezérlés> (6. oldal).

Megjelenik a "Ready" üzenet.

2 Nyomja meg a vezérlőgombot.

Megjelenik a "PB Name?" üzenet.

A sipszó után 2 másodpercen belül ejtse ki a nevet.

3 Megjelenik a "PN Type" üzenet.

A sipszó után 2 másodpercen belül ejtse ki a kategóriát.

4 Hívás kezdeményezése

Tartsa legalább 1 másodpercig lenyomva a vezérlőgombot.

• Ez a lépés ugyanaz, mint a <Telefonkönyvben szereplő szám hívása> eljárás 3. lépése. Lehetősége van hívás indítására vagy kategória kiválasztására.



- Ha az egység nem ismeri fel az Ön hangját, üzenet jelenik meg. Ha lenyomja a vezérlőgombot, újra megpróbálhatja a hangfelismerést. (52. oldal)
- A névhez is és a kategóriához is szükséges a hangcímke regisztrálása. (38. oldal)
- A hangfelismerési művelet közben nem kerül audiohang a kimenetre.

Az előre beállított tárcsázási számok listájának regisztrálása

1 Adja meg a regisztrálni kívánt telefonszámot

Adja meg a telefonszámot a következőképpen: Szám tárcsázása/ Hívásnaplóban szereplő szám hívása/ Telefonkönyvben szereplő szám hívása

2 Lépjen be a memória tárolása módba

Nyomja meg a [Q] gombot.

3 Válassza ki a memóriában tárolandó számot

Forgassa el a vezérlőgombot, vagy tolja felfelé vagy lefelé.

4 Határozza meg a memóriában tárolandó számot





Tartsa legalább 1 másodpercig lenyomva a vezérlőgombot.

Lépjen ki a memória tárolása módból

Nyomja meg a [Q] gombot.

A telefonszám típusának (kategóriájának) megjelenítése

A telefonkönyvben szereplő kategóriatételek az alábbiak:

Kijelző	Információ
"GENERAL" / 	Általános
"HOME" / 	Otthoni
"OFFICE" / 	Munkahelyi
"MOBILE" / 	Mobil
"OTHER" / 	Egyéb

A Bluetooth Audio működése

Használatba vétel előtt

- A csatlakoztatható Bluetooth Audio lejátszóval kapcsolatban lásd: <A Bluetooth Audio lejátszóról> (43. oldal).
- A készülékkel való használat előtt regisztrálnia kell a Bluetooth Audio lejátszóját. További részletek: <Bluetooth-eszköz regisztrálása> (35. oldal).
- Válassza ki a csatlakoztatni kívánt Bluetooth lejátszót. Lásd: <A csatlakoztatni kívánt Bluetooth-eszköz kiválasztása> (36. oldal).

Alapműveletek

A Bluetooth Audio jelforrás kiválasztása

Nyomja meg az [SRC] gombot.

Válassza ki a "BT Audio" kijelzést.

A jelforrás kiválasztásával kapcsolatban lásd az <Alapműveletek> fejezetben az <Áramellátás/forrás kiválasztása gomb> alatt (4. oldal).

Szünet és lejátszás

Nyomja meg a vezérlőgombot.

Zeneshám keresése

Nyomja balra vagy jobbra a vezérlőgombot.



- A fenti műveletek egyike vagy mindegyike nem használható, ha a Bluetooth audio lejátszó nem áll készen a távvezérlésre.
- A Bluetooth hangforrások közötti váltás nem indítja el és nem állítja le automatikusan a lejátszást. Ehhez hajtsa végre a lejátszás indítási és leállítási műveletét.
- Egyes audiclejétszőkat nem lehet távvezérelni vagy újból csatlakoztatni a Bluetooth szétkapcsolása nélkül. Használja az audiclejétsző fő egységét, ha csatlakoztatni szeretné a Bluetooth-t.

Egyéb funkciók

A biztonsági kód aktiválása



- A biztonsági kódként tetszés szerinti négyjegyű szám állítható be.
- A biztonsági kód nem jeleníthető meg és hivatkozható. Jegyezze fel a biztonsági kódot, és tartsa biztos helyen.

1 Válassza ki a biztonsági kód módot

Jelölje ki a "MENU" > "Security Set" elemet.

A funkcióvezérlési tétel kiválasztásával kapcsolatban lásd: <Funkcióvezérlés> (6. oldal).

2 Lépjen be a biztonsági kód módba

Tartsa legalább 1 másodpercig lenyomva a vezérlógombot.

Az "ENTER" üzenet megjelenésekor megjelenik a "[-][-][-][-]" üzenet is.

3 Adja meg a biztonsági kódot

A művelet típusa	Művelet
Válassza ki a bevinni kívánt számjegyeket	Nyomja balra vagy jobbra a vezérlógombot.
Válassza ki a biztonsági kód számait	Forgassa el a vezérlógombot, vagy tolja felfelé vagy lefelé.

4 Erősítse meg a biztonsági kódot

Tartsa legalább 3 másodpercig lenyomva a vezérlógombot.

A "Re-Enter" üzenet megjelenésekor megjelenik a "[-][-][-][-]" üzenet is.

5 A 3–4. lépés megismétlésével adja meg újra a biztonsági kódot.

Megjelenik az "Approved" üzenet.
A biztonsági kód funkció érvénybe lép.



- Ha a 3–4. lépés során rossz kódot adott meg, ismételje meg az eljárást a 3. lépéstől.

6 Lépjen ki a biztonsági kód módból

Nyomja meg az [FNC] gombot.

A Biztonsági kód bevitel

Az audioegység használatához meg kell adni a biztonsági kódot az egységnek az akkumulátoros áramforrásról történő leválasztását vagy a Reset gomb megnyomását követő első használatakor.

1 Kapcsolja be az áramellátást.

2 A 3–4. lépés megismétlésével adja meg újra a biztonsági kódot.

Megjelenik az "Approved" üzenet.
Most már használhatja az egységet.

A biztonsági kód kikapcsolása

A biztonsági kód kikapcsolásához.

1 Válassza ki a biztonsági kód módot

Jelölje ki a "MENU" > "Security Clear" elemet.

A funkcióvezérlési elemek kiválasztásával kapcsolatban lásd: <Funkcióvezérlés> (6. oldal).

2 Lépjen be a biztonsági kód módba

Tartsa legalább 1 másodpercig lenyomva a vezérlógombot.

Az "ENTER" üzenet megjelenésekor megjelenik a "[-][-][-][-]" üzenet is.

3 Adja meg a biztonsági kódot

A művelet típusa	Művelet
Válassza ki a bevinni kívánt számjegyeket	Nyomja balra vagy jobbra a vezérlógombot.
Válassza ki a biztonsági kód számait	Forgassa el a vezérlógombot, vagy tolja felfelé vagy lefelé.

4 Tartsa legalább 3 másodpercig lenyomva a vezérlógombot.

Megjelenik a "Clear" üzenet.

A biztonsági kód funkció kikapcsolásra kerül.

5 Lépjen ki a Biztonsági kód módból

Nyomja meg az [FNC] gombot.

Manuális órabeállítás

1 Jelölje ki az órabeállítási módot

Jelölje ki a "MENU" > "Clock Adjust" elemet.

A funkcióvezérlési elemek kiválasztásával kapcsolatban lásd: <Funkcióvezérlés> (6. oldal).

2 Lépjen be az órabeállítási módba

Tartsa legalább 1 másodpercig lenyomva a vezérlőgombot.

Az órakijelzés villogni kezd.

3 Az óra beállítása

A művelet típusa	Művelet
Az elem (óra vagy perc) kiválasztása	Nyomja balra vagy jobbra a vezérlőgombot.
Az egyes elemek beállítása	Forgassa el a vezérlőgombot, vagy tolja felfelé vagy lefelé.

4 Lépjen ki az Órabeállítás módból

Nyomja meg az [FNC] gombot.



- A beállítás akkor végezhető el, amikor a "MENU" > "SYNC" funkció a <Funkcióvezérlés> (6. oldal) alatt "OFF" állásban van.

A dátum beállítása

1 Válassza ki a Dátumbeállítás módot

Jelölje ki a "MENU" > "Date Adjust" elemet.

A funkcióvezérlési elemek kiválasztásával kapcsolatban lásd: <Funkcióvezérlés> (6. oldal).

2 Lépjen be a dátumbeállítási módba

Tartsa legalább 1 másodpercig lenyomva a vezérlőgombot.

A dátumkijelzés villogni kezd.

3 A dátum beállítása

A művelet típusa	Művelet
Az elem (hónap, nap, év) kiválasztása	Nyomja balra vagy jobbra a vezérlőgombot.
Az egyes elemek beállítása	Forgassa el a vezérlőgombot, vagy tolja felfelé vagy lefelé.

4 Lépjen ki a Dátumbeállítás módból

Nyomja meg az [FNC] gombot.

A dátum formátumának kiválasztása

1 Válassza ki a Dátumformátum módot

Jelölje ki a "MENU" > "Date Mode" elemet.

A funkcióvezérlési elemek kiválasztásával kapcsolatban lásd: <Funkcióvezérlés> (6. oldal).

2 Lépjen be a dátumformátum módba

Tartsa legalább 1 másodpercig lenyomva a vezérlőgombot.

Megjelenik a dátum.

3 A dátum beállítása

Forgassa el a vezérlőgombot.

Válasszon 7 típus közül.

4 Lépjen ki a Dátumformátum módból

Nyomja meg az [FNC] gombot.

Az LX AMP egység csatlakoztatásakor

AMP Vezérlés

Vezérelheti a készülékhez csatlakoztatott LX AMP-t.

1 Válassza ki az AMP vezérlés módot

Válassza ki a "MENU" > "AMP Control" elemet.

A funkcióvezérlési elemek kiválasztásával kapcsolatban lásd: <Funkcióvezérlés> (6. oldal).

2 Lépjen be az AMP vezérlés módba

Tartsa legalább 1 másodpercig lenyomva a vezérlőgombot.

3 Válassza ki az AMP vezérlés beállítani kívánt elemét

Forgassa el a vezérlőgombot, vagy tolja felfelé vagy lefelé.



- Az AMP vezérléssel kapcsolatos részletek az LX AMP-hez tartozó kézikönyvben találhatóak.

4 Az AMP vezérlés beállítása

Nyomja balra vagy jobbra a vezérlőgombot.

5 Kilépés az AMP vezérlés módból

Nyomja meg az [FNC] gombot.

Egyéb funkciók

Demonstrációs mód beállítása

A demonstrációs mód be- és kikapcsolása.

1 Jelölje ki a Demonstráció módot

Jelölje ki a "MENU" > "DEMO Mode" elemet.

A funkcióvezérlési elemek kiválasztásával kapcsolatban lásd: <Funkcióvezérlés> (6. oldal).

2 Állítsa be a demonstrációs módot

Tartsa legalább 2 másodpercig lenyomva a vezérlőgombot.

Az "ON" (be) és az "OFF" (ki) beállítások között a gomb legalább 2 másodpercig tartó lenyomásával válthat.

3 Lépjen ki a demonstrációs módból

Nyomja meg az [FNC] gombot.

Lopásriasztó előlap

A készülék előlapja levehető és elvihető, ami segít megakadályozni a lopást.

Az előlap eltávolítása

1 Nyomja meg a Release (Kioldás) gombot.

Vegye le az előlapot.

2 Az előlapot bal oldalra húzva húzza előre, és távolítsa el.

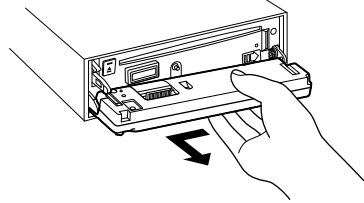

- Az előlap precíziós berendezés, mely ütés vagy erős lökés hatására károsodhat.
- Tartsa a levett előlapot annak külön tárolótokjában.
- Ne tegye ki az előlapot (és vagy az előlap tokját) közvetlen napsugárzásnak, vagy túlzott hőhatásnak, illetve páratartalomnak. Ezenkívül kerülje az olyan helyeket, ahol túl sok a por, illetve ahol fennáll a víz ráfröccsenésének veszélye.

Az előlap visszahelyezése

1 Állítsa egy vonalra a készüléken lévő tengelyt az előlapon lévő mélyedéssel.

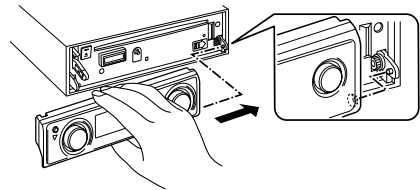

2 Nyomja be az előlapot kattanásig.

Az előlap rögzül a helyén, ami lehetővé teszi a készülék használatát.

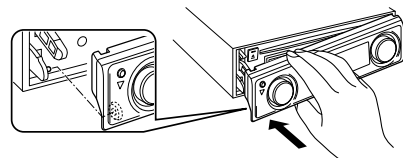

Audiobeállítások

Audiovezérlés

Lehetősége van az audiovezérlési tételek beállítására;

Beállítási tétel	Kijelző	Tartomány
Hátsó hangerő	"REAR VOLUME"	0 — 35
Mélysgárzószint	"SUBWOOFER LEVEL"	-15 — +15
Kiegyenlítés	"BALANCE"	Bal 15 — Jobb 15
Első-hátsó aszimmetria	"FADER"	Hátsó 15 — Első 15

Kilépés az Audiovezérlés üzemmódból(Hangerővezérlés üzemmódból)

1 Lépj be az Audiovezérlés üzemmódba

Nyomja meg az [AUD] gombot.

2 Válassza ki a behangolni kívánt audiotételt

Nyomja meg az [AUD] gombot.

3 Hangolja be az audiotételt

Forgassa el az [AUD] gombot.

4 Lépj ki az Audiovezérlés üzemmódból

Nyomja meg bármelyik gombot.



Nyomja meg valamelyik gombot, de ne az [AUD] vagy a  gombot.

Audiobeállítás

A Hangrendszert a következőképpen állíthatja be;

Beállítási tétel	Kijelző	Tartomány
Hangerő nullszintjének eltolása	"VOL-OFFSET"	-8 — ±0 (AUX: -8 — +8)
Kétfónás rendszer	"2 ZONE"	BE/KI



- Hangerő nullszintjének eltolása: Az egyes források hangerejét az alaphangerőtől való eltérésként lehet beállítani.
- Kétfónás rendszer
A fő forrás és az alforrás (segédbemenet) külön-külön kimenetet szolgáltat az elülső csatornán és a hátsó csatornán.
 - A mélysgárzó-forrás csatornáját a <Funkcióvezérlés> (6. oldal) "Zone2" lehetőségével állíthatja be.
 - A főforrás kiválasztása az [SRC] gombbal történik.
 - Az elülső csatorna hangerejének beállítása a [AUD] gombbal történik.
 - A hátsó csatorna hangerejének beállítása az <Audiovezérlés> (27. oldal) vagy a távvezérlő / gombja (40. oldal) segítségével történik.
 - Az audiovezérlés nincs hatással az alforrásra.

1 Válassza ki a behangolni kívánt forrást

Nyomja meg az [SRC] gombot.

2 Lépj be az audiobeállítás módba

Tartsa lenyomva a [AUD] gombot legalább 1 másodpercig.

3 Válassza ki a behangolni kívánt audiobeállítási tételt

Nyomja meg az [AUD] gombot.

4 Hangolja be az audiobeállítási tételt

Forgassa el az [AUD] gombot.

5 Lépj ki az audiobeállítás módból

Tartsa lenyomva a [AUD] gombot legalább 1 másodpercig.

Hang beállítása

Utastér kiválasztása

Kompenzálhatja a hang megérkezésének különbségét a környezet kiválasztásával az alábbi járműtípusok közül;

Járműtípus	Kijelző
Nincs kompenzálás.	"OFF"
Kompakt gépkocsi	"Compact"
Lépcsőshátú	"Sedan"
Kombi	"Wagon"
Egyterű	"Minivan"
Sportterepjáró	"SUV"
Kisbusz	"Passenger Van"

1 Lépjen be az utastér kiválasztása üzemmódba Jelölje ki a "SOUND" > "Setup" > "Cabin" elemet.

A funkcióvezérlési tétel kiválasztásával kapcsolatban lásd: <Funkcióvezérlés> (6. oldal).

2 Válassza ki a gépjármű típusát

Forgassa el a vezérlőgombot, majd nyomja meg közepén, ha a kívánt elem megjelenik.

Lépjen ki az utastér kiválasztása üzemmódból.



- A távolágokat még részletesebben kompenzálhatja a <DTA> funkció alkalmazásával (29. oldal).

Hangszóró-beállítás

A hangszóró X'over automatikusan beállítódik, amikor az egyes hangszórók pozícióját és méretét kiválasztja az alábbi tételek közül;

Tétel	Tartomány
Elülső hangszóró mérete	"0.E.M.", "10cm", "13cm", "16cm", "17cm", "18cm", "4x6", "5x7", "6x8", "6x9", "7x10"
Elülső hangszóró helye	"Door", "On Dash", "Under Dash"
Magashangszugárzó mérete	"None", "Use"
Hátsó hangszóró mérete	"None", "0.E.M.", "10cm", "13cm", "16cm", "17cm", "18cm", "4x6", "5x7", "6x8", "6x9", "7x10"
Hátsó hangszóró helye	"Door", "Rear Deck" "Minivan", "Passenger Van": "2nd Row", "3rd Row"
Mélynyomó mérete	"None", "16cm", "20cm", "25cm", "30cm", "38cm Over"

1 Lépjen be a hangszóró-beállítási üzemmódba Jelölje ki a "SOUND" > "Setup" > "Speaker" elemet.

A funkcióvezérlési tétel kiválasztásával kapcsolatban lásd: <Funkcióvezérlés> (6. oldal).

2 Válassza ki a beállítandó hangszórót

Hangszóró beállítás	Kijelző
Elülső hangszóró	"FRONT"
Hátsó hangszóró	"REAR"
Mélynyomó	"SUB W"

Forgassa el a vezérlőgombot.

3 Válassza ki a beállítandó tételt

Tétel	A beállítás áttekintése
"FRONT"	>"SIZE" Elülső hangszóró mérete
	>"LOCATION" Elülső hangszóró helye
	>"TWEETER" Magashangszugárzó kiválasztása
"REAR"	>"SIZE" Hátsó hangszóró mérete
	>"LOCATION" Hátsó hangszóró helye
"SUB W"	>"SIZE" Mélynyomó mérete

Nyomja felfelé vagy lefelé a vezérlőgombot.

4 Állítsa be az értéket

Forgassa el a vezérlőgombot.

5 A hangszóró beállításainak befejezéséhez ismételve meg a 2-4. lépést.

6 Lépjen ki a Hangszóró beállítás módából Nyomja meg az [FNC] gombot.

DTA (Digital Time Alignment) beállítás

A <Cabin selection (kabinkiválasztás)> tételnél (28. oldal) megadott hangszóró-pozíció kompenzációs érték finomhangolásának módosítása.

1 Lépjen be a DTA-beállítási módba

Jelölje ki a "SOUND" > "Setup" > "DTA" elemet.

A funkcióvezérlési tétel kiválasztásával kapcsolatban lásd: <Funkcióvezérlés> (6. oldal).

2 Válassza ki a beállítandó hangszórót

Hangszóró beállítása	Kijelző
Elülső hangszóró	"Front"
Hátsó hangszóró	"Rear"
Mélynyomó	"SW"

Forgassa el a vezérlőgombot.

3 Állítsa be a hangszóró-pozíció kompenzációs értékét

Forgassa el a vezérlőgombot, majd nyomja meg középen, ha a kívánt érték megjelenik.

Állítsa be az értéket 0-440 cm között.

A kompenzációs érték beállításához ld. <Menü szíjjegyzék> (44. oldal).

Lépjen ki a DTA-beállítási módból.

X'Over beállítás

A <Hangszóró-beállítás> című részben (28. oldal) megadott X'Over értékeknek megfelelő alábbi beállítási értékek finombeállítása;

Beállítási tétel	Kijelző	Tartomány
Elülső felüláteresztő szűrő, hátsó felüláteresztő szűrő	"FC"	Teljes, 30, 40, 50, 60, 70, 80, 90, 100, 120, 150, 180, 220, 250 (Hz)
Elülső felüláteresztő és, hátsó felüláteresztő és, Mélynyomó és	"SLOPE"	-6, -12, -18, -24 dB/okt
Mélynyomó aluláteresztő szűrő	"FC"	30, 40, 50, 60, 70, 80, 90, 100, 120, 150, 180, 220, 250, teljes (Hz)
Mélynyomó fázis	"PHASE"	Fordított (180°)/ Normál (0°)

1 Lépjen be az X'Over beállítási módba

Jelölje ki a "SOUND" > "Setup" > "X'Over" elemet.

A funkcióvezérlési tétel kiválasztásával kapcsolatban lásd: <Funkcióvezérlés> (6. oldal).

2 Válassza ki a beállítandó hangszórót

Hangszóró beállítása	Kijelző
Elülső hangszóró	"Front"
Hátsó hangszóró	"Rear"
Mélynyomó	"Subwoofer"

Forgassa el a vezérlőgombot, majd nyomja meg középen, ha a kívánt elem megjelenik.

3 Válassza ki a beállítandó tételt

Tétel	A beállítás áttekintése
"Front"	>"FC" Elülső felüláteresztő szűrő >"SLOPE" Elülső felüláteresztő és
"Rear"	>"FC" Hátsó felüláteresztő szűrő >"SLOPE" Hátsó felüláteresztő és
"Subwoofer"	>"FC" Mélynyomó aluláteresztő szűrő >"SLOPE" Mélynyomó és >"PHASE" Mélynyomó fázis

Nyomja felfelé vagy lefelé a vezérlőgombot.

4 Állítsa be az X'Over értéket

Forgassa el a vezérlőgombot.

5 Az X'Over beállításának befejezéséhez ismétlje meg a 2-4. lépést.

6 Lépjen ki az X'Over beállítása módból

Nyomja meg az [FNC] gombot.

Hang beállítása

Előre beállított Equalizer görbe kiválasztása

Az alábbi Equalizer görbék választhatók ki;

Equalizer görbe	Kijelző
Természetes	"Natural"
Felhasználói*	"User"
Rock	"Rock"
Pop	"Pops"
Könnyűzene	"Easy"
Slágerlista	"Top 40"
Jazz	"Jazz"
Játék	"Game"
iPod (csak iPod forrás esetén)	"iPod"

* Lásd az <Equalizer manuális beállítása> című részben beállított Equalizer görbét.

1 Lépjen be az Equalizer tárolása módba Jelölje ki a "SOUND" > "Control" > "EQ" > "Preset Equalizer" elemet.

A funkcióvezérlési tétel kiválasztásával kapcsolatban lásd: <Funkcióvezérlés> (6. oldal).

2 Válassza ki az Equalizer görbét Forgassa el a vezérlőgombot, majd nyomja meg középen, ha a kívánt elem megjelenik.

Amikor az "iPod" van kiválasztva, 22 Equalizer görbe közül lehet választani az iPod esetében. Lépjen ki az Equalizer tárolása módból.

Válassza ki az iPod Equalizer görbét

1. Lépjen be az iPod Equalizer módba
Nyomja meg a vezérlőgombot.
2. Válassza ki az iPod Equalizer görbét
Forgassa el a vezérlőgombot, majd nyomja meg középen, ha a kívánt elem megjelenik.
Lépjen ki az Equalizer tárolása módból.



- Valamennyi jelforrás esetében kiválaszthatja.

Kézi Equalizer vezérlés

Az alábbi Equalizer tételek állíthatók be;

Beállítási tétel	Kijelző	Tartomány
1. sáv	"BAND1"	62,5 Hz
2. sáv	"BAND2"	250 Hz
3. sáv	"BAND3"	1 kHz
4. sáv	"BAND4"	4 kHz
5. sáv	"BAND5"	16 kHz
Sáv szintje	"GAIN"	-9 – +9 dB
Mélyhang-kiemelés*	"EFFECT"	"ON"/"OFF"

*A "BAND1" esetében állítható be.

1 Lépjen be az Equalizer kézi vezérlési üzemmódjába

Jelölje ki a "SOUND" > "Control" > "EQ" > "Manual Equalizer" elemet.

A funkcióvezérlési tétel kiválasztásával kapcsolatban lásd: <Funkcióvezérlés> (6. oldal).

2 Válassza ki a beállítani kívánt sávot Forgassa el a vezérlőgombot.

3 Válassza ki a beállítandó tételt Nyomja felfelé vagy lefelé a vezérlőgombot.

Vigye a kurzort (">") a kívánt tételre.

4 Állítsa be az értéket Forgassa el a vezérlőgombot.

5 Az Equalizer görbe befejezéséhez ismétlje meg a 2-4. lépést.

A sáv váltásához vigye a kurzort ">" a "band#" értékre.

6 Lépjen ki az Equalizer kézi vezérlési üzemmódjából

Nyomja meg az [FNC] gombot.



- Amikor az "iPod" van kiválasztva a <Előre beállított Equalizer görbe kiválasztása> (30. oldal) alatt, az Equalizer kézi vezérlése ki van kapcsolva.
- Valamennyi jelforrás esetében kiválaszthatja.

Előre beállított pozíció kiválasztása

A hallgatási pozíciónak megfelelően válassza ki a pozíciót a következő beállítások közül, hogy a hangkörnyezet normál pozíciója a kiválasztott pozíció szerint kompenzálható legyen;

Kompenzációs ülés	Tartomány
Nincs kompenzáció.	"ALL"
Bal első ülés	"Front-Left"
Jobb első ülés	"Front-Right"
Első ülés	"Front"

1 Lépjen be az Előre beállított pozíció beállítása módba

Jelölje ki a "SOUND" > "Control" > "Position" > "Preset Position" elemet.

A funkcióvezérlési tétel kiválasztásával kapcsolatban lásd: <Funkcióvezérlés> (6. oldal).

2 Válassza ki a kompenzálni kívánt ülést Forgassa el a vezérlőgombot.

3 Lépjen ki az Előre beállított pozíció beállítása módból Nyomja meg az [FNC] gombot.

Pozíció manuális beállítása

Az Előre beállított pozíció kiválasztónál hangszórónként megadott érték finomhangolása.

1 Lépjen be a Pozíció manuális beállítása módba Jelölje ki a "SOUND" > "Control" > "Position" > "Manual Position" elemet.

A funkcióvezérlési tétel kiválasztásával kapcsolatban lásd: <Funkcióvezérlés> (6. oldal).

2 Válassza ki a beállítandó hangszórót

Tétel	A beállítás áttekintése
"FRONT" / "L"	Bal első hangszóró
"FRONT" / "R"	Jobb első hangszóró
"REAR" / "L"	Bal hátsó hangszóró
"REAR" / "R"	Jobb hátsó hangszóró
"SUBWOOFER" / "L"	Bal oldali mélynyomó
"SUBWOOFER" / "R"	Jobb oldali mélynyomó
"INITIAL"	A beállított értékek inicializálása.

Nyomja felfelé vagy lefelé a vezérlőgombot.

3 Állítsa be az értéket

Forgassa el a vezérlőgombot.

Állítsa be az értéket 0-170 cm között.

Az "INITIAL" végrehajtásához tartsa legalább 12 másodpercig lenyomva a vezérlőgombot.

4 Lépjen ki a Pozíció manuális beállítása módból

Nyomja meg az [FNC] gombot.

Hang beállítása

Hangbeállítási memória

A Hangvezérlés segítségével beállított érték regisztrálása.

1 Állítsa be a Hangvezérlést

A Hangvezérlés beállítását illetően tekintse át a következő műveleteket.

- Utastér kiválasztása (28. oldal)
- Hangszóró-beállítás (28. oldal)
- DTA (Digital Time Alignment) beállítás (29. oldal)
- X'Over beállítás (29. oldal)
- Kézi Equalizer vezérlés (30. oldal)
- Előre beállított pozíció kiválasztása (31. oldal)
- Pozíció manuális beállítása (31. oldal)

2 Lépjen be a Hangbeállítási memória módba

Jelölje ki a "SOUND" > "Preset" > "Memory" elemet.

A funkcióvezérlési elemek kiválasztásával kapcsolatban lásd: <Funkcióvezérlés> (6. oldal).

3 Válassza ki a memóriában tárolandó számot

Forgassa el a vezérlőgombot, majd nyomja meg középen, ha a kívánt szám megjelenik.

4 Forgassa el a vezérlőgombot, és jelölje ki a "YES" elemet, majd nyomja le a vezérlőgombot.

Megjelenik a "Memory Completed" üzenet.

5 Lépjen ki a Hangbeállítási memória módból

Nyomja meg az [FNC] gombot.



- Regisztráljon 6 pár hangbeállítási memóriát.
- "1" szám: A Reset gomb megnyomásakor az összes forrás a regisztrált beállítási értéket kapja meg.
- "1" és "2" szám:
A memória nem törölhető a Reset gombbal.
- Ez a funkció nem rögzíthető, ha az iPod Equalizer be van állítva az <Előre beállított Equalizer görbe kiválasztása> alatt (30. oldal).

Hangbeállítás visszakeresése

A <Hangbeállítási memória> (32. oldal) segítségével regisztrált hangbeállítás visszakeresése.

1 Válassza ki a forrást

Nyomja meg az [SRC] gombot.

2 Lépjen be a Hangbeállítás visszakeresése módba

Jelölje ki a "SOUND" > "Preset" > "Recall" elemet.

A funkcióvezérlési elemek kiválasztásával kapcsolatban lásd: <Funkcióvezérlés> (6. oldal).

3 Válassza ki a memóriából előhívandó számot

Forgassa el a vezérlőgombot, majd nyomja meg középen, ha a kívánt szám megjelenik.

4 Forgassa el a vezérlőgombot, és jelölje ki a "YES" elemet, majd nyomja le a vezérlőgombot.

Megjelenik a "Recall Completed" üzenet.

5 Lépjen ki a Hangbeállítás visszakeresése módból

Nyomja meg az [FNC] gombot.



- Az <Előre beállított Equalizer görbe kiválasztása> (30. oldal) "User" értéke az előhívott értékre változik.
- Az Equalizer görbe a kiválasztott forrás által előhívott értékre változik.

Kedvencek vezérlése

Kedvenc beállított memória

Kedvenc rádióállomása, iPod lejátszási listája/ előadói, stb. kiválasztási mechanizmusának regisztrálása.

1 Jelenítsen meg egy kedvenc tételt

Forrás	Regisztrálható tételek
RÁDIÓ	Előre beállított memória
iPod	Listás választóképernyő Lejátszási listák/ előadók, stb. megjelenítéséhez.
Kihangosított telefon	Telefonszám visszakeresése.

„FAV” jelenik meg, amikor a művelet regisztrálható.

iPod beállítása

A kívánt első rendű lista regisztrálható.

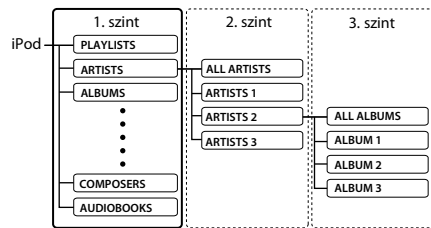

2 Lépjen be a Kedvenc beállítási memória módba

Tartsa legalább 1 másodpercig lenyomva a [Q] gombot.

3 Válassza ki a memóriában tárolandó számot

Forgassa el a vezérlőgombot.

4 Tárolja a kedvenc beállítást a memóriában

Nyomja meg a vezérlőgombot.

A kedvenc memória tárolása mód visszavonása

Nyomja meg a [Q] gombot.



- A meglévő előbeállított számra történő folyamatregisztrálás fölülírja a meglévő folyamatot.
- Regisztráljon 6 pár kedvenc beállítási memóriát. A memória nem törölhető a Reset gombbal.
- Ugyanez a memóriatárolási művelet használható a <MENU>, <SETUP> és <SOUND> esetében a <Funkcióvezérlés> című részben (6. oldal).
- Néhány aktuálisan kiválasztott forrás viszont nem hívható elő. Az elérhető forrásokkal kapcsolatos tájékoztatáshoz lásd az Állapot oszlopot a <Funkcióvezérlés> című részben.
- Ha a második vagy alacsonyabb rendű lista elemeket módosítja, az iPod lista is módosul úgy, hogy a KEDVENCEK regisztrációja utáni zeneszámok törölődnek vagy hozzáadódnak ahhoz. Ennek köszönhetően az ebben az egységben regisztrált lista különbözőni fog az iPod listájától. A KEDVENCEK regisztrációját újra el kell végezni az iPod elemeinek szerkesztése után.

Kedvenc beállítás visszakeresése

A Kedvencek között regisztrált elem visszakeresése.

1 Lépjen be a Kedvenc beállítás visszakeresése módba

Forgassa el a vezérlőgombot.

2 Válassza ki a Kedvencek memóriájából előhívandó számot

Forgassa el a vezérlőgombot.

3 Keresse vissza a tárolt kedvencet

Nyomja meg a vezérlőgombot.

A tárolt kedvenc visszakeresése mód visszavonása

Forgassa el a vezérlőgombot, és jelölje ki a „Return” elemet, majd nyomja le a vezérlőgombot.



- Ha forrásként az iPod-ot választotta ki, megjelenik a Lejátszási listák/előadók/albumok stb. kiválasztási képernyője. A zeneszámok lejátszása nem kezdődik el automatikusan.

Tárolt kedvencek memóriájának törlése

Kedvencként regisztrált tétel törlése.

1 Lépjen be a Tárolt kedvencek memóriájának törlése módba

Jelölje ki a <MENU> > <Favorite Delete> elemet.

A funkcióvezérlési tétel kiválasztásával kapcsolatban lásd: <Funkcióvezérlés> (6. oldal).

2 Lépjen be a Tárolt kedvencek memóriájának törlése módba

Tartsa legalább 1 másodpercig lenyomva a vezérlőgombot.

3 Válassza ki a törölni kívánt számot

Forgassa el a vezérlőgombot, majd nyomja meg közepén, ha a kívánt szám megjelenik.

Megjelenik a <Delete?> üzenet.

Jelölje ki az <ALL> elemet, ha mindet törölni szeretné.

4 Forgassa el a vezérlőgombot, és jelölje ki a <YES> elemet, majd nyomja le a vezérlőgombot.

Megjelenik a <Completed> üzenet.

Lépjen ki a Tárolt kedvencek memóriájának törlése módból.

Kedvencek vezérlése

Kedvenc Név beállítása

Névadás a Kedvencek között regisztrált, előbeállított memóriának.

1 Lépjen be az Előbeállítás visszakeresése módba

Forgassa el a vezérlőgombot.

2 Keresse vissza a módosítandó Előbeállítási memóriát

Forgassa el a vezérlőgombot.

3 Lépjen be a Kedvenc név beállítása módba Tartsa legalább 1 másodpercig lenyomva a vezérlőgombot.

Válassza ki a "FAVORITE NAME SET" kijelzést.

4 Írja be a nevet

A művelet típusa	Művelet
Állítsa a kurzort a karakter-beviteli pozícióba	Nyomja balra vagy jobbra a vezérlőgombot.
Válassza ki a karakter típusát*	Nyomja meg a vezérlőgombot.
Válassza ki a karaktereket	Forgassa el a vezérlőgombot, vagy tolja felfelé vagy lefelé.

* A gomb minden egyes megnyomására a karakter típusa az alábbi táblázatban felsorolt típusok között vált.

Karakter típusa	Nagybetűk Kisbetűk Szűmök és szimbólumok
-----------------	--

5 Lépjen ki a Kedvenc név beállítása módból Nyomja balra vagy jobbra a vezérlőgombot az "ENTER" kiválasztásához, majd nyomja meg a vezérlőgombot.

A Kedvenc név beállításának visszavonása

Nyomja meg az [FNC] gombot.

Bluetooth-eszköz beállítása

Bluetooth-eszköz regisztrálása

Ahhoz, hogy Bluetooth-eszköze (mobiltelefonja) használható legyen ezzel a készülékkel, regisztrálnia kell azt (párosítás). Legfeljebb öt Bluetooth-eszközt regisztrálhat a jelen készülékkel.

Bluetooth-eszköztől történő regisztráláskor

1 Kapcsolja be a vezérlőegységet.

2 Kezdje meg az egység regisztrálását a Bluetooth-eszközön végrehajtott művelettel

A Bluetooth-eszköz használatával regisztrálja a kihangosító egységet (párosítás). Válassza ki a "KENWOOD BT CD/R-2P2"/ "KENWOOD BT200" elemet a csatlakoztatott egységek listájáról.

3 Írjon be egy PIN-kódot

Adja meg a <PIN-kód regisztrálása> (36. oldal) részben említett módon a regisztrált PIN-kódot. Ellenőrizze, hogy a regisztráció kész-e a Bluetooth-eszközön.

4 A Bluetooth-eszköz használatával kezdje meg a kihangosított kapcsolatot.

A készülékről történő regisztráláskor

1 Válassza ki a Bluetooth-eszköz regisztrálásának módját

Jelölje ki a "MENU" > "Device Regist" elemet.

A funkcióvezérlési tétel kiválasztásával kapcsolatban lásd: <Funkcióvezérlés> (6. oldal).

2 Lépjen be a Bluetooth-eszköz regisztrálásának módjába

Tartsa legalább 1 másodpercig lenyomva a vezérlőgombot.

Hajtsa végre a Bluetooth-eszköz keresését. Amikor a keresés befejeződött, a kijelzőn a "Finished" üzenet jelenik meg.

3 Válassza ki a Bluetooth-eszközt

Forgassa el a vezérlőgombot, majd nyomja meg középen, ha a kívánt Bluetooth-eszköz megjelenik.

4 Írja be a PIN-kódot

A művelet típusa	Művelet
Számok kiválasztása.	Forgassa el a vezérlőgombot, vagy tolja felfelé vagy lefelé.
Lépés a következő számjegyre.	Nyomja jobbra a vezérlőgombot.
Az utolsó számjegy törlése.	Nyomja balra a vezérlőgombot.

5 Küldje át a PIN kódot

Tartsa legalább 1 másodpercig lenyomva a vezérlőgombot.

Ha megjelenik a "Pairing Success" üzenet, a regisztráció befejeződött.

6 Lépjen vissza az eszközök listájára
Nyomja meg a vezérlőgombot.

7 Lépjen ki a Bluetooth-eszköz regisztrálása módból
Nyomja meg az [FNC] gombot.



- A készülék legfeljebb nyolc számjegy megadását teszi lehetővé PIN kódként. Ha a készülékről nem adható meg PIN kód, akkor próbálja megadni a Bluetooth-eszköztől.
- Ha 5 vagy több Bluetooth-eszköz van regisztrálva, akkor nem lehet új Bluetooth-eszközt regisztrálni.
- Ha annak ellenére hibaüzenet jelenik meg, hogy a PIN kód helyes, próbálkozzon a <Speciális Bluetooth-egység regisztrálása> (35. oldal) részben ismertetett eljárással).

Speciális Bluetooth-eszköz regisztrálása

Lehetőség olyan speciális eszköz regisztrálására, amely normál módon nem regisztrálható (párosítható).

1 Válassza ki a Speciális eszköz regisztrálása módot

Jelölje ki a "MENU" > "SPCL DVC Select" elemet.

A funkcióvezérlési tétel kiválasztásával kapcsolatban lásd: <Funkcióvezérlés> (6. oldal).

2 Lépjen be a Speciális eszköz regisztrálása módba

Tartsa legalább 1 másodpercig lenyomva a vezérlőgombot.

Megjelenik egy lista.

3 Jelölje ki az eszköz nevét

Forgassa el a vezérlőgombot, majd nyomja meg középen, ha a kívánt eszköz neve megjelenik.

Ha megjelenik a "Completed" üzenet, a regisztráció befejeződött.

4 Hajtsa végre a <Bluetooth-eszköz regisztrálása> (35. oldal) részben ismertetett eljárást, és hajtsa végre a regisztrálást (párosítást).

A Speciális eszköz regisztrálása mód visszavonása

Tartsa lenyomva az [FNC] gombot legalább 1 másodpercig.



- Ha az eszköz neve nem szerepel a listában, válassza az "Other Phones" lehetőséget.

Bluetooth-eszköz beállítása

PIN kód regisztrálása

A Bluetooth-eszközön végrehajtott művelettel adja meg a jelen készülékkel való regisztráláshoz szükséges PIN kódot.

1 Válassza ki a PIN kód szerkesztése módot

Jelölje ki a "MENU" > "PIN Code Edit" elemet.

A funkcióvezérlési tétel kiválasztásával kapcsolatban lásd: <Funkcióvezérlés> (6. oldal).

2 Lépjen be a PIN kód szerkesztése módba

Tartsa legalább 1 másodpercig lenyomva a vezérlőgombot.

Megjelenik a PIN kód jelenlegi beállítása.

3 Írja be a PIN-kódot

A művelet típusa	Művelet
Számok kiválasztása.	Forgassa el a vezérlőgombot, vagy tolja felfelé vagy lefelé.
Lépés a következő számjegyre.	Nyomja jobbra a vezérlőgombot.
Az utolsó számjegy törlése.	Nyomja balra a vezérlőgombot.

4 Regisztráljon egy PIN-kódot

Tartsa legalább 1 másodpercig lenyomva a vezérlőgombot.

Ha megjelenik a "Completed" üzenet, a regisztráció befejeződött.

5 Lépjen ki a PIN-kód szerkesztése módból

Nyomja meg az [FNC] gombot.



- Alapértelmezésként "0000" van megadva.
- Legfeljebb nyolc számjegyű PIN kód adható meg.

A telefonkönyv letöltése

Töltse le a telefonkönyvi adatokat a mobiltelefonról erre a készülékre, hogy a jelen készülékkel is használhassa a telefonkönyvet.

Automatikus letöltés

Ha a mobiltelefon támogatja a telefonkönyv-szinkronizálási funkciót, akkor a telefonkönyv a Bluetooth-eszköz csatlakoztatása után automatikusan letöltődik.



- Lehetséges, hogy a mobiltelefon beállítása is szükséges.
- Ha a teljes megjelenítés után sem található telefonkönyvi adatok a készülékben, akkor lehetséges, hogy az Ön mobiltelefonja nem támogatja a telefonkönyvi adatok automatikus letöltését. Ebben az esetben próbálkozzon kézi letöltéssel.

A mobiltelefonról történő kézi letöltés

1 A mobiltelefonon végrehajtott művelettel fejezze be a kihangosított kapcsolatot.

2 A mobiltelefonon végrehajtott művelettel küldje át a telefonkönyvi adatokat a készülékre

A mobiltelefonon végrehajtott művelettel töltse le a telefonkönyvi adatokat a készülékre.

- Letöltés közben:
Megjelenik a "Downloading" üzenet.
- A letöltés befejeztével:
Megjelenik a "Completed" üzenet.

3 A mobiltelefonon végrehajtott művelettel indítsa el a kihangosított kapcsolatot.

A letöltés végét jelző üzenet törlése
Nyomja meg bármelyik gombot.



- Minden egyes regisztrált mobiltelefonhoz 1000 telefonszám regisztrálható.
- Mindegyik telefonszám esetében legfeljebb 32 számjegy regisztrálható, valamint legfeljebb 50* karakter a név megadásához.
(* 50: A megengedett alfabetikus karakterek száma. A karakterek típusától függően előfordulhat, hogy kevesebb karakter adható meg.)
- A telefonkönyvi adatok letöltésnek érvénytelenítéséhez hajtson végre egy műveletet a mobiltelefonon.

A csatlakoztatni kívánt Bluetooth-eszköz kiválasztása

Ha már két vagy több Bluetooth-eszköz van regisztrálva, akkor ki kell választania a használni kívánt Bluetooth-eszközt.

1 Válassza ki a Bluetooth-eszköz kiválasztása módot

Mobiltelefon

Jelölje ki a "MENU" > "Phone Selection" elemet.

Audialejtszó

Jelölje ki a "MENU" > "Audio Selection" elemet.

A funkcióvezérlési tétel kiválasztásával kapcsolatban lásd: <Funkcióvezérlés> (6. oldal).

2 Lépjen be a Bluetooth-eszköz kiválasztása módba

Tartsa legalább 1 másodpercig lenyomva a vezérlőgombot.

Megjelenik a "(name)" üzenet.

3 Válassza ki a Bluetooth-eszközt
Forgassa el a vezérlőgombot.

4 Állítsa be a Bluetooth-eszközt

Nyomja balra vagy jobbra a vezérlőgombot.

Megjelenik a “*(name)” vagy a “-(name)” üzenet.

“*”: A kiválasztott Bluetooth-eszköz foglalt.

“-”: A kiválasztott Bluetooth-eszköz készenléti állapotban van.

“ ” (üres): A Bluetooth-eszköz kiválasztása meg lett szüntetve.

5 Lépjen ki a Bluetooth-eszköz kiválasztása módból

Nyomja meg az [FNC] gombot.



- Ha egy mobiltelefon már ki van választva, akkor szüntesse meg a kiválasztást, és válasszon ki egy másikat.
- Ha nem lehet kiválasztani egy eszközt az audiólejátszóval, csatlakoztassa az eszközt az audiólejátszóval.

Regisztrált Bluetooth-eszköz törlése

Lehetősége van regisztrált Bluetooth-eszköz törlésére.

1 Válassza ki a Bluetooth-eszköz törlése módot

Jelölje ki a “MENU” > “Device Delete” elemet.

A funkcióvezérlési tétel kiválasztásával kapcsolatban lásd: <Funkcióvezérlés> (6. oldal).

2 Lépjen be a Bluetooth-eszköz törlése módba

Tartsa legalább 1 másodpercig lenyomva a vezérlőgombot.

Megjelenik a “(name)” üzenet.

3 Válassza ki a Bluetooth-eszközt

Forgassa el a vezérlőgombot.

4 Törölje a kiválasztott Bluetooth-eszközt

Nyomja meg a vezérlőgombot.

5 Forgassa el a vezérlőgombot, és jelölje ki a

“YES” elemet, majd nyomja le a vezérlőgombot.

Megjelenik a “Delete” üzenet.

6 Lépjen ki a Bluetooth-eszköz törlése módból

Nyomja meg az [FNC] gombot.



- Regisztrált mobiltelefon törlésekor telefonkönyve, naplója, SMS-ei és hangcímkéje is törlődik.

A firmware verziószámának kijelzése

A készülék firmware-verziószámának kijelzése.

1 Lépjen be a Bluetooth firmware frissítés módba

Jelölje ki a “MENU” > “BT F/W Update” elemet.

A funkcióvezérlési tétel kiválasztásával kapcsolatban lásd: <Funkcióvezérlés> (6. oldal).

2 Lépjen be a Bluetooth firmware frissítés módba

Tartsa legalább 1 másodpercig lenyomva a vezérlőgombot.

Megjelenik a firmware verziószáma.

3 Lépjen ki a Bluetooth firmware frissítés módból

Nyomja meg az [FNC] gombot.



- A firmware frissítésének módjáról webhelyünkön tájékozódhat.
<http://www.kenwood.com/bt/information/>

Bluetooth-eszköz beállítása

Hangtárcsázási parancs hozzáadása

Lehetősége van hangcímke hozzáadására a telefonkönyvhöz hangtárcsázás céljából. Legfeljebb 35 hangcímke regisztrálható.

1 Válassza ki a Telefonkönyv név szerkesztése módot

Jelölje ki a "BT" > "Voice Tag" > "PB Name Edit" elemet.

A funkcióvezérlési tétel kiválasztásával kapcsolatban lásd: <Funkcióvezérlés> (6. oldal).

2 Lépjen be a Telefonkönyv név szerkesztése módba

Nyomja meg a vezérlőgombot.

3 Keresse meg a regisztrálni kívánt nevet

Válassza ki a regisztrálni kívánt nevet a <Telefonkönyvben szereplő szám hívása> (21. oldal) pont 4. lépése alapján.

Ha egy névhez már lett regisztrálva hangcímke, akkor a név előtt a "*" jelzés látható.

4 Válasszon ki egy módot

Forgassa el a vezérlőgombot.

Kijelző	Művelet
"PB Name Regist"	Hangcímke regisztrálása.
"PB Name Check"*	Hangcímke lejátszása.
"PB Name Delete"*	Hangcímke törlése.
"Return"	Visszatérés a 2. lépéshez.

* Csak akkor jelenik meg, ha olyan név lett kiválasztva, amelyikhez már lett regisztrálva hangcímke.

Jelölje ki a "PB Name Regist" elemet (Regisztrálás)

5 Regisztráljon egy hangcímket (először)

Nyomja meg a vezérlőgombot.

Megjelenik az "Enter Voice 1" üzenet.

A sípszó elhangzását követő 2 másodpercen belül mondja ki a hangcímket.

6 Erősítse meg a hangcímket (másodszor)

Nyomja meg a vezérlőgombot.

Megjelenik az "Enter Voice 2" üzenet.

A sípszó elhangzását követő 2 másodpercen belül mondja ki újból a 5. lépésben kimondott hangcímket.

Megjelenik a "Completed" üzenet.

7 Fejezze be a regisztrációt

Nyomja meg a vezérlőgombot.

Visszatérés a 2. lépéshez. Azonnal lehetősége van újabb hangcímke regisztrálására.



- Ha az egység nem ismeri fel az Ön hangját, üzenet jelenik meg. Ha lenyomja a vezérlőgombot, újra megpróbálhatja a hangfelismerést. (52. oldal)

Jelölje ki a "PB Name Check" elemet (Lejátszás)

5 Nyomja meg a vezérlőgombot.

Játssza le a regisztrált hangcímket, és lépjen vissza a 2. lépésre.

Jelölje ki a "PB Name Delete" elemet (Törlés)

5 Hangcímke törlése

Nyomja meg a vezérlőgombot.

6 Forgassa el a vezérlőgombot, és jelölje ki a "YES" elemet, majd nyomja le a vezérlőgombot.

Lépjen ki a Telefonkönyv név szerkesztése módból

Nyomja meg az [FNC] gombot.



- A hangcímke regisztrálása közben nem kerül audiohang a kimenetre.

Hangparancs beállítása a kategóriához

Lehetősége van hangcímke hozzáadására a telefonszám-kategóriához (típushoz) hangtárcsázás céljából.

1 Válassza ki a Telefonszám típusának szerkesztése módot

Jelölje ki a "BT" > "Voice Tag" > "PN Type Edit" elemet.

A funkcióvezérlési tétel kiválasztásával kapcsolatban lásd: <Funkcióvezérlés> (6. oldal).

2 Lépjen be a Telefonszám típusának szerkesztése módba

Nyomja meg a vezérlőgombot.

3 Válassza ki a beállítani kívánt kategóriát (típust)

Forgassa el a vezérlőgombot, majd nyomja meg közepén, ha a kívánt kategória neve megjelenik.

"General" (Általános) / "Home" (Otthon) / "Office" (Iroda) / "Mobile" (Mobil) / "Other" (Egyéb)

4 Válasszon ki egy módot

Forgassa el a vezérlőgombot.

Kijelző	Művelet
"PN Type Regist"	Hangcímke regisztrálása.
"PN Type Check"*	Hangcímke lejátszása.

"PN Type Delete"*	Hangcímke törlése.
"Return"	Visszatérés a 2. lépéshez.

* Csak akkor jelenik meg, ha olyan név lett kiválasztva, amelyikhez már lett regisztrálva hangcímke.

5 A kategória (típus) regisztrálásához hajtsa végre a <Hangtárcazási parancs hozzáadása> (38. oldal) 5–7. lépését).

6 Lépjén ki a Telefonszám típusának szerkesztése módból

Nyomja meg az [FNC] gombot.



• Állítsa be a hangcímket mind az 5 kategóriához. Ha nincs regisztrálva hangcímke mindegyik kategóriához, akkor a telefonkönyv nem hívható elő hangparanccsal.

SMS (Rövidüzenet-szolgáltatás)

A mobiltelefonra érkezett SMS megjelenik a kijelzőn.

Az újonnan érkezett üzenet jelenik meg a kijelzőn.



• Az autóbalesetek elkerülése érdekében a vezető vezetés közben nem olvashatja az SMS-t.

Amikor új üzenet érkezik

Megjelenik az "SMS Received" üzenet.

Bármely műveletre a kijelzés eltűnik.

Az SMS megjelenítése

1 Válassza ki az SMS bejövő üzenetek módot

Jelölje ki a "BT" > "SMS" > "SMS Inbox" elemet.

A funkcióvezérlési tétel kiválasztásával kapcsolatban lásd: <Funkcióvezérlés> (6. oldal).

2 Lépjén be az SMS bejövő üzenetek módba

Nyomja meg a vezérlőgombot.

Megjelenik egy üzenetlista.

3 Válasszon ki egy üzenetet

Forgassa el a vezérlőgombot.

A vezérlőgomb minden egyes jobbra vagy balra nyomása átvált a telefonszám vagy a név és az üzenet fogadásának időpontja között.

4 Jelenítse meg a szöveget

Nyomja meg a vezérlőgombot.

A vezérlőgomb forgatásával görgethető az üzenet.

A vezérlőgomb lenyomásával vissza lehet térni az üzenetlista képernyőre.

5 Lépjén ki az SMS bejövő üzenetek módból

Nyomja meg az [FNC] gombot.



- A nem megnyitott üzenet a lista elején jelenik meg. A többi üzenet a fogadás sorrendjében szerepel.
- Nem jeleníthető meg az olyan SMS-ek, amelyek akkor érkeztek, amikor a mobiltelefon nem volt csatlakoztatva a Bluetooth-egységhez. Töltse le az SMS-t.
- A rövid üzenet nem jeleníthető meg az SMS letöltése közben.

Az SMS letöltése

Lehetősége van a mobiltelefonra érkezett rövid üzenet (SMS) letöltésére, hogy a jelen készüléken lehessen olvasni.

1 Válassza ki az SMS letöltése módot

Jelölje ki a "BT" > "SMS" > "SMS Download" elemet.

A funkcióvezérlési tétel kiválasztásával kapcsolatban lásd: <Funkcióvezérlés> (6. oldal).

2 Lépjén be az SMS letöltése módba

Nyomja meg a vezérlőgombot.

Megjelenik egy üzenetlista.

3 Kezdje meg a letöltést

Nyomja meg a vezérlőgombot.

Megjelenik az "SMS Downloading" üzenet.

A letöltés befejeztével megjelenik a "Completed" üzenet.

4 Lépjén ki az SMS letöltése módból

Nyomja meg az [FNC] gombot.



- A mobiltelefonnak képesnek kell lenni az SMS Bluetooth útján történő továbbítására. Lehetséges, hogy a mobiltelefon beállítása is szükséges. Ha a mobiltelefon nem támogatja az SMS funkciót, akkor az SMS download (SMS letöltése) tétel nem jelenik meg a Funkcióvezérlés módban.
- Amikor az SMS le lett töltve a mobiltelefonról, a mobiltelefonon lévő megnyitatlan üzenetek megnyitásra kerülnek.
- A már elolvasott és olvasatlan rövid üzenetek közül egyenként 75 tölthető le.

Alapműveletek a távirányítón

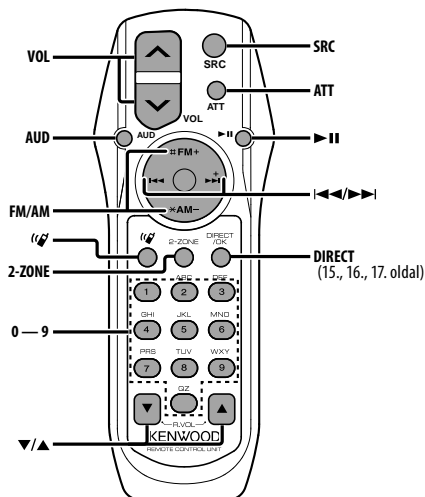

Rádió forrás

Sáv kiválasztása **[FM]/[AM]**

Állomás kiválasztása **[<<<|/|>>>]**

Programozott állomások visszakeresése **[1] — [6]**

CD/USB forrás

Zene kiválasztása **[<<<|/|>>>]**

Meppa/Lemez kiválasztása **[FM]/[AM]**

Szünet/Lejátszás **[▶▶]**

Általános vezérlés

Hangerőszabályozás **[VOL]**

Forrás kiválasztása **[SRC]**

Hangerő csökkentése **[ATT]**

A gomb újbóli lenyomásakor a hangerő visszatér a korábbi szintre.

Audiovezérlés

Audio tétel kiválasztása **[AUD]**

Az audio tétel beállítása **[VOL]**



- A működtetési eljárást, úgymint az audiovezérlési eljárást és az egyéb műveleteket illetően lásd az <Audiovezérlés> (27. oldal) részt.

Kétfónás vezérlés

A kétfónás rendszer be- és kikapcsolása **[2-ZONE]**

A hátsó csatorna hangerő-szabályozása **[▲]/[▼]**

Kihangosított telefonvezérlés

Hívás indítása

Írja be a tárcsázási mód kiválasztásának módját [(**☎**)]

Tárcsázási módszer kiválasztása [**▶ II**]

Tárcsázás számjegyekkel

A művelet típusa	Művelet
Számjegy beírása.	[0] – [9] gomb
"+" beírása.	[▶▶] gomb
"#" beírása.	[FM] gomb
"*" beírása.	[AM] gomb
A beírt telefonszám törlése.	[◀◀] gomb

Hívás indítása [**DIRECT**]

Hívás fogadása

Hívás fogadása [(**☎**)]

Váltás a magánbeszélgetés és a kihangosítás üzemmód között [**▶ II**]

Hívásvárakoztatás

Másik beérkező hívás fogadása az aktuális hívás felfüggesztésével [(**☎**)]

Másik beérkező hívás fogadása az aktuális hívás befejezése után [**SRC**]

Az aktuális hívás folytatása [**1**]

Hívás közben

Hívás befejezése [**SRC**]

A hangerő beállítása [**VOL**]

Az elem behelyezése és cseréje

Két "AA"/"R6" méretű elemet használjon.

A fedelet az ábra szerint vegye le: nyomja le és csúsztassa el.

Az elemek behelyezése során ügyeljen a + és – pólusoknak az elemtartó belsejében feltüntetett elrendezésére.

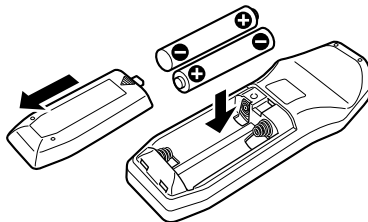

⚠ VIGYÁZAT

- Ne hagyja az elemeket nyílt láng közelében és ne tegye ki közvetlen napsugárzásnak. Tűz, robbanás vagy túlzott hő keletkezhet.
- Ne helyezze a távirányítót forró helyre, pl. a műszerfalra!

Függelék

Az audiofájlokról

- **Lejátszható audiofájl**
AAC-LC (.m4a), MP3 (.mp3), WMA (.wma)
- **Lejátszható lemezes adathordozók**
CD-R/RW/ROM
- **Lejátszható lemezfájl-formátumok**
ISO 9660 Level 1/2, Joliet, Romeo, Hosszú fájlnev.
- **Lejátszható USB-eszközök**
Nagy kapacitású USB-tárolók osztálya
- **Lejátszható USB-eszköz fájlrendszere**
FAT16, FAT32

Bár az audiofájlok megfelelnek a fent felsorolt szabványoknak, előfordulhat, hogy nem lehetséges a lejátszás az adathordozó vagy az eszköz típusa vagy állapota miatt.

Az audiofájlok lejátszásának sorrendje

A mappák/fájlok alábbi példában szereplő fastruktúrájában a fájlok lejátszása ① és ⑩ közötti sorrendben történik.

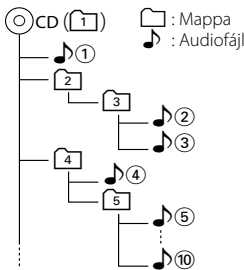

Az audiofájlokról a www.kenwood.com/audiofile/ címen található online útmutató nyújt tájékoztatást. Ebben az online útmutatóban a jelen útmutatóban nem szereplő részletes információk és megjegyzések találhatóak. Feltehetően olvassa végig az online útmutatót is.



- Ebben az útmutatóban az "USB-eszköz" szót USB-csatlakozással rendelkező flash memóriákra és digitális audiolejátszókra használjuk.

A készülékhez csatlakoztatható iPod/iPhone

Made for

- iPod nano (1st generation) • iPod nano (2nd generation)
- iPod nano (3rd generation) • iPod nano (4th generation)
- iPod with video • iPod classic
- iPod touch (1st generation) • iPod touch (2nd generation)

Works with

- iPhone • iPhone 3G



iPhone
4GB 8GB 16GB



iPhone 3G
8GB 16GB

- Az iPod/iPhone szoftver frissítése a legújabb verzióra.
- A kézikönyvben szereplő "iPod" szó az iPod összekötő kábelrel * (opcionális tartozék) csatlakoztatott iPodot vagy iPhone-t jelez.

* Nem támogatott modell: KCA-iP500.

A csatlakoztatható iPodokkal és az iPod csatlakozó kábelrel kapcsolatban lásd a következő weboldalt:

www.kenwood.com/ipod/kca_ip/



- Ha az iPod csatlakoztatása után elindítja a lejátszást, akkor az iPod által lejátszott zene kerül lejátszásra. Ekkor a "RESUMING" (Folytatás) üzenet jelenik meg a kijelzőn, anélkül, hogy a mappanév stb. megjelenne. A böngészési tétel megváltoztatásakor megjelenik a helyes cím stb.
- Az iPod nem használható, ha a "KENWOOD" vagy a "✓" jelenik meg az iPodon.

Az USB-eszközökről

- Amikor a jelen készülékhez USB-eszköz csatlakozik, akkor az utóbbi feltölthető, amennyiben a jelen készülék áram alatt van.
- Az USB-eszközt olyan helyre szerelje be, ahol nem fogja Önt akadályozni a helyes gépjárművezetésben.
- Nincs mód USB-eszköz csatlakoztatására USB-elosztón és kártyaolvasón keresztül.
- Készítsen biztonsági másolatot az audiofájlokról, amelyeket ezen a készüléken használ. A fájlok törölhetőek az USB-eszközt befolyásoló tényezőktől függően.
Nem nyújtunk kártérítést a tárolt adatok törléséből fakadó semmilyen kárért.
- A jelen készülékhez nem jár USB-eszköz. Külön kell vásárolnia kereskedelmi forgalomban kapható USB-eszközt.
- Ha USB-eszközt csatlakoztat, a CA-U1EX (választható) használata ajánlott.
Normális lejátszás nem garantálható, ha a kompatibilis kábeltől eltérő kábelt használ. 5 méternél nagyobb teljes hosszúságú kábel csatlakoztatása rendellenes lejátszást eredményezhet.

A KCA-BT200 működtetéséhez (opcionális)

A készülék működtetésére vonatkozó információt keresse a KCA-BT200 használati utasításában lévő Model-B-2 cím alatt, valamint az alábbi táblázatban.

Jelmagyarázat a KCA-BT200 használati utasításához	Művelet
gomb	Vezérlőgomb
Nyomja meg az [AUTO] / [TI] gombot.	Tartsa legalább 1 másodpercig lenyomva a vezérlőgombot.

A KCA-BT100 működtetéséhez (opcionális)

A jelen készülék működtetésének alábbi vezérlési módjai eltérhetnek a Használati útmutatóban ismertetettektől, ezért javasoljuk, tekintse át az alábbi kiegészítő útmutatót.

<Tárcsázás a gyors tárcsázás funkcióval>

1. Nyomja meg a vezérlőgombot. Válassza az "INITIAL"-tól eltérő kijelzést.
2. Nyomja meg a [Q] gombot.
3. Válassza ki a visszakeresendő számot a vezérlőgomb gomb forgatásával.
4. Nyomja meg a vezérlőgombot.

<Az előre beállított tárcsázási számok listájának regisztrálása>

1. A működés ugyanaz. Lásd a KCA-BT100 használati utasítását.
2. Nyomja meg a [Q] gombot.
3. Válassza ki a memóriában tárolandó számot a vezérlőgomb gomb forgatásával.
4. Tartsa legalább 1 másodpercig lenyomva a vezérlőgombot.

<Regisztrált mobiltelefon törlése>

Lásd a jelen használati útmutató <Regisztrált Bluetooth-eszköz törlése> című részét.

<Menürendszer>

A Menü működtetésére vonatkozóan lásd a jelen használati útmutató <Funkcióvezérlés> című részét.

A kijelzőről

A mobiltelefon állapota a készülék állapotkijelzőjén jelenik meg.

Ezenkívül bizonyos kijelzések eltérőek a KCA-BT100 Használati útmutatójában szereplőktől.

A KCA-BT100 Használati útmutatójában szereplő kijelzések	Tényleges kijelzés a jelen egységen
"DISCONNECT"	"HF Disconnect"
"CONNECT"	"HF Connect"
"PHN-DEL"	"Device Delete"
"P-STATUS"	"Phone Status"

A mobiltelefonról

A készülék az alábbi Bluetooth-specifikációnak felel meg:

Verzió	Bluetooth Szabvány Verzió: 1.2
Profil	HFP (kihangosító profil) OPP (objektumtovábbítási profil) PBAP (telefonkönyv-hozzáférési profil) SYNC (szinkronizálási profil)

Az ellenőrzött kompatibilis mobiltelefonokról a következő URL-en tájékozódhat:

<http://www.kenwood.com/bt/information/>



- A Bluetooth-funkciót támogató egységek Bluetooth-szabványnak való megfelelése a Bluetooth SIG által előírt eljárással lett ellenőrizve és tanúsítva. Előfordulhat azonban, hogy az ilyen készülékek nem képesek kommunikálni az Ön mobiltelefonjával annak típusától függően.
- A HFP a kihangosított beszélgetések bonyolítására szolgáló profil.
- Az OPP az egységek közti adatátvitelre, például telefonkönyvi adatok továbbítására szolgáló profil.

A Bluetooth Audio lejátszóról

A készülék az alábbi Bluetooth-specifikációnak felel meg:

Verzió	Bluetooth Szabvány Verzió: 1.2
Profil	A2DP (fejlett audio elosztási profil) AVRCP (Audio/video távirányító profil)



- Az A2DP profilt a zene audiolejátszóról történő továbbítására tervezték.
- Az AVRCP profilt a lejátszás és a zene audiolejátszó általi vezérlésére, illetve kiválasztására tervezték.

A KENWOOD "Music Editor" PC alkalmazásról

- A "Music Editor" a készülékhez mellékelt CD-ROM-on található.
- A "Music Editor" használatának módja a telepítő CD-ROM-on lévő használati útmutatóban és a "Music Editor" súgóijában található.
- A készülék le tudja játszani a "Music Editor" által létrehozott USB-eszközöket.
- A "Music Editor" frissítésével kapcsolatos tájékoztatás a www.kenwood.com/cs/ce/ oldalon található.

Függelék

Menü – szöszedet

• AF (Alternatív frekvencia)

Ha a vétel gyenge, a készülék automatikusan átvált egy másik frekvenciára, amely ugyanazt a programot sugározza ugyanazon RDS hálózaton belül, de jobb vétel mellett.

• AMP

Az "OFF" (Ki) kiválasztása kikapcsolja a beépített erősítőt. A beépített erősítő kikapcsolása javítja az előerősítő hangjának minőségét.

• Auto Answer (Az automatikus válasz késleltetési idejének beállítása)

Ez a funkció a hívás automatikus megválaszolását kínálja az automatikus válasz funkciónál előre beállított időtartam elteltével.

"OFF": A telefonhívás automatikus megválaszolása kikapcsolva.

"0": A telefonhívás automatikus megválaszolása azonnal.

"1s" – "99s": A telefonhívás automatikus megválaszolása 1–99 másodperc elteltével.



- Ha a mobiltelefonon beállított idő rövidebb, mint az egységben beállított idő, akkor az előbbi lesz használva.
- Ez a funkció nem működik hívásvárakoztatás esetén.

• Call Beep (Bejövő hívást jelző sípszó beállítás)

Lehetősége van sípszó kiadására a hangszóróról bejövő hívás esetén.

"ON": Sípszó hallatszik.

"OFF": Sípszó kikapcsolva.

• CD Read

A CD-olvasás módjának beállítása.

Ha a készülék nem képes lejátszani a speciális formátumú CD-t, állítsa át ezt a funkciót "2"-re a lejátszás kikényszerítéséhez. Felhívjuk a figyelmet arra, hogy bizonyos zenei CD-k lejátszása még a "2" választás mellett sem lehetséges. Továbbá: audiofájlok nem játszhatók le a "2" beállítás mellett. Normális körülmények között maradjon az "1" beállításnál.

1: Az audiofájlokat és a zenét tartalmazó CD-k automatikus megkülönböztetése lemez lejátszásakor.

2: Zenei CD lejátszásának kikényszerítése.

• Display

Ha az egységen semmiféle művelet nem kerül végrehajtásra legalább 5 másodpercig olyankor, amikor az "OFF" tétel van kiválasztva, akkor a kijelző kikapcsol. Beállítási üzemmódban a kijelző még az 5 másodperces időkorlát letele után sem kapcsol ki.

• DISP DIM (A kijelző megvilágításának halványítása)

A kijelző megvilágításának fényerejének csökkentése.

AUTO: A megvilágítás elhalványítása a jármű világításkapcsolójával összekapcsolt módon.

MNAL1: A megvilágítás állandó elhalványítása.

MNAL2: A megvilágítás halványítása az MNAL1-nél sötétebbre.

OFF: A halványítás mellőzése.

• DISP N/P

A panel kijelzőjének váltása pozitív és negatív között. Ezen kívül meg is fordíthatja a belső világítással együttesen.

POS1 : A szöveg pozitívan jelenik meg.

POS2 : Ha a belső világítás ki van kapcsolva, a szöveg pozitív; ha a belső világítás be van kapcsolva, a szöveg negatív.

NEGA1 : A szöveg negatívan jelenik meg.

NEGA2 : Ha a belső világítás ki van kapcsolva, a szöveg negatív; ha a belső világítás be van kapcsolva, a szöveg pozitív.

• DTA (Digitális időkiigazítás)

A <Kabinkiválasztás> műveletben (28. oldal) megjelölt hangszóró-teljesítményről finoman állíthat a hang beérkezésének késleltetési idejét, hogy kellemesebb legyen a hangzás az autójában.

A késleltetési idő beállításait automatikusan azonosítja és kompenzálja a rendszer, ha meg van adva, hogy mekkora az egyes hangszórók távolsága a jármű belsejének középpontjától.

1 Állítsa be az elülső és a hátsó pozíciókat, valamint a referenciapont magasságát az első ülésen ülő személy fülének magasságával egy szintbe, majd állítsa a jobb és a bal pozíciókat a jármű belsejének középpontjához.

2 Mérje meg a referenciapont és a hangszórók közötti távolságot.

3 Számítsa ki a távolságkülönbséget a legtávolabbi hangszóróhoz viszonyítva.

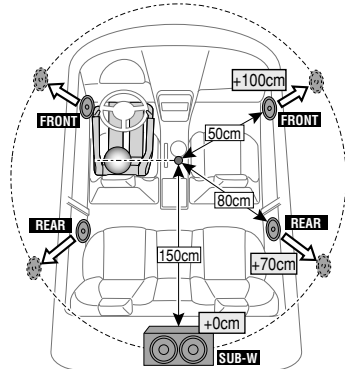

- **BT DVC Status (A Bluetooth-eszköz állapotának kijelzése)**

Lehetősége van a csatlakozási állapot, a jelerősség és az akkumulátor töltöttségi szintjének kijelzésére.

: A mobiltelefon akkumulátorának töltöttségi szintje.
Feltöltve → → → → Majdnem lemerült

: A mobiltelefon jelerőssége.
Maximum → → → → Minimum



- Az ikonok nem jelennek meg, ha az információ nem kapható meg a mobiltelefonról.
- Mivel a vezérlőegység lépéseinek száma különbözik a mobiltelefonétól, lehet, hogy a vezérlőegységen megjelenített állapotok nincsenek összhangban a mobiltelefonon megjelenítettekkel.

- **HIGHWAY-SOUND**

Növeli a leghalkabb hangok intenzitását, amelyek az országúti autózás zaja elnyomna, hogy a hang jobban hallható legyen. Emellett a beállítás keimeli a basszus hangokat, amelyeket az országúti autózás zaja elnyomna, hogy a basszus hangzás dinamikusabb legyen.

- **Ilumi DIM (A gombok megvilágításának halványítása)**

A gombok megvilágítási fényerejének csökkentése.
AUTO: A megvilágítás elhalványítása a jármű világításkapcsolójával összekapcsolt módon.
MNAL1: A megvilágítás állandó elhalványítása.
MNAL2: A megvilágítás halványítása az MNAL1-nél sötétebbre.

OFF: A halványítás mellőzése.

- **News (Hírószefoglaló időkorlát beállítással)**

A hírószefoglaló automatikus vétele annak kezdetétől. Lehetősége van annak az időkorlátnak a beállítására, amelynek során a megszakítás le van tiltva másik hírószefoglaló kezdetekor.

A "NEWS 00M" tételről a "NEWS 90M" tételre történő váltás bekapcsolja ezt a funkciót.

Ha a hírószefoglaló kezdetekor a funkció be van kapcsolva, akkor a "TRAFFIC" felirat jelenik meg a kijelzőn, és a készülék a híreket veszi. A "20M" beállítás esetén másik hírószefoglaló vételére 20 percen belül nem kerül sor.

A hírószefoglaló hangerejének szintje a közlekedési információkra beállított hangerőszinttel azonos.

- **Mic Gain**

A beépített mikrofon érzékenységének módosítása telefonhíváshoz. Állítsa be a hívó hangját. A "+" gombbal növelheti a hangerőt.

- **NR level**

Csökkenti a környezeti zajokat, anélkül, hogy megváltoztatná a beépített mikrofon hangerejét. Akkor állítson a hívó hangerején, ha az nem tiszta. A "+" gombbal végzett beállítás növeli a zajcsökkentést.

- **Power OFF (Kikapcsolás-időzítő)**

Az időzítő beállítása oly módon, hogy a készülék automatikusan kikapcsolja, ha a készenléti üzemmód folytatódik.

Ez a beállítás segít megakadályozni a jármű akkumulátorának lemerülését.

-- --: Az áramellátás kikapcsolási időzítője funkció ki van kapcsolva.

20min: Az áramellátás kikapcsolása 20 perc elteltével. (Gyári beállítás)

40min: Az áramellátás kikapcsolása 40 perc elteltével.

60min: Az áramellátás kikapcsolása 60 perc elteltével.

- **Russian (Az orosz nyelv beállítása)**

Ezen tétel beállításakor a következők szövegelemek oroszul kerülnek kijelzésre:

Mappanév / Fájlnév / Dal címe / Előadó neve / Album címe / KCA-BT200/BT100 (külön választható tartozék)

- **Seek Mode (Állomáskeresési mód kiválasztása)**

A rádió hangolási módjának kiválasztása.

Hangolási mód	Kijelző	Művelet
Automatikus keresés	"Auto1"	Állomások automatikus keresése.
Előre beállított állomások keresése	"Auto2"	Állomások keresése az előre beállított memóriában lévő sorrend szerint.
Kézi	"Manual"	Normális kézi hangolás.

- **SP Select (A hangkimeneti hangszórók beállítása)**

Lehetősége van a hangkimeneti hangszórók megadására.

"FRONT": Hangkimenet a bal első és a jobb első hangszóróból.

"F-R": Hangkimenet a jobb első hangszóróból.

"F-L": Hangkimenet a bal első hangszóróból.



- A begerjedés vagy a visszhang megelőzése érdekében a mikrofontól távolabbi hangszórót válassza ki.

- **SRC Select**

A Forrás kiválasztása mód beállítása.

1 : Megjeleníti a jelforrások ikonjait a kiválasztáshoz.

2 : Segítségével egymás után kiválaszthatók a jelforrások.

- **Supreme+ (Supreme plusz)**

Kódolás közben a levágtott nagyfrekvenciás tartomány extrapolálására és egyedi fejlesztésű algoritmussal történő kiegészítésére szolgáló technológia.

A kódolás által levágtott mély és a vokál hang kiegészítődik a természetes hangminőség reprodukálása érdekében.

A kiegészítés a tömörítési formátumnak (AAC, MP3 vagy WMA) megfelelően van optimalizálva, és az adatátviteli sebességnek megfelelően kerül feldolgozásra.

Hatása elhanyagolható az olyan zene esetében, amelynek rögzítése nagy adatátviteli sebességen vagy változó adatátviteli sebességen történt, vagy amelynek minimális frekvenciatartománya van.

A zenei CD és az iPod esetében is kiegészíti a mély és a vokál hangot.

Függelék

• SWPRE (Előerősítő váltása)

Váltja a beállított hátsó ("REAR") és mélysugárzó ("SUB-W") teljesítményét.

• Zone2 (Két zóna)

Állítsa be a célt (első hangszóró: "Front" vagy hátsó: "Rear") külső forrásnak (AUX IN), ha a Dual Zone(kettős zóna) funkció be van kapcsolva.

Ezt a terméket sem a gyártó nem szereli be az autóba a futószalagon, sem a járművet az EU Tagállamba behozó professzionális importőr.

Használt elektromos és elektronikus készülékek elhelyezése hulladékként es elemek (a szelektív hulladékgyűjtést alkalmazó EU tagországok számára)



Az ezzel a szimbólummal (kereszttel áthúzott szemetes) megjelölt termékeket nem szabad háztartási hulladékként kezelni.

Régi elektromos és elektronikus berendezéseit vigye az e célra kijelölt újrahasznosító telepre, ahol az ilyen termékeket és azok



Pb

melléktermékeit is képesek szakszerűen kezelni. A legközelebbi ilyen jellegű hulladékhasznosító telep helyéről az illetékes hivatalban kaphat felvilágosítást. E készülék szakszerű megsemmisítésével segíthet abban, hogy megelőzzük azt a környezetre és az emberi egészségre gyakorolt negatív hatást, ami a helytelen hulladékkezelésből adódik. Megjegyzés: Az elemekre vonatkozó szimbólum melletti "Pb" jeloles az elem olomtartalma utal.

A lézert alkalmazó termékek jelölése (bizonyos területek kivételével)

**CLASS 1
LASER PRODUCT**

Ezt a címkét a burkolaton/házon helyezik el, és az jelzi, hogy az alkatrészt 1. osztályba sorolt lézersugárnyalábott használ. Ez azt jelenti, hogy a berendezés gyengébb osztályba sorolt lézersugarakat használ. A berendezésen kívül nem áll fenn veszélyes sugárzás kockázata.

- The "AAC" logo is trademark of Dolby Laboratories.
- The Bluetooth word mark and logos are owned by the Bluetooth SIG, Inc. and any use of such marks by Kenwood Corporation is under license. Other trademarks and trade names are those of their respective owners.
- iTunes is a trademark of Apple Inc.
- iPod is a trademark of Apple Inc., registered in the U.S. and other countries.
- iPhone is a trademark of Apple Inc.
- "Made for iPod" means that an electronic accessory has been designed to connect specifically to iPod and has been certified by the developer to meet Apple performance standards.
- "Works with iPhone" means that an electronic accessory has been designed to connect specifically to iPhone and has been certified by the developer to meet Apple performance standards.
- Apple is not responsible for the operation of this device or its compliance with safety and regulatory standards.

Tartozékok/Beszereelési eljárás

Tartozékok

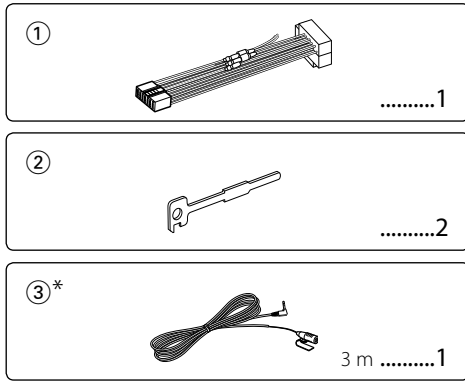

*A KDC-BT8044U / KDC-BT8044UY tartozéka

Beszereelési eljárás

1. A rövidzárlat megelőzése céljából vegye ki az indítókulcsot, és szüntesse meg az akkumulátor ⊖ kivezetésének csatlakozását.
2. Csatlakoztassa a megfelelő bemeneti és kimeneti vezetékét az egyes egységekhez.
3. Csatlakoztassa a vezetékhevederen lévő vezetékét.
4. Csatlakoztassa a vezetékhevederen lévő B csatlakozót a járműben lévő hangszóró-csatlakozóhoz.
5. Csatlakoztassa a vezetékhevederen lévő A csatlakozót a járműben lévő, külső áramellátást biztosító csatlakozóhoz.
6. Csatlakoztassa a vezetékhevedert az egységhez.
7. Szerelje be az egységet a járműbe.
8. Kösse be újra az akkumulátor ⊖ kivezetését.
9. Nyomja meg a Reset gombot.



- A jelen termék beszerelése és huzalozása szakértelmet és tapasztalatot igényel. A biztonság érdekében bízza a beszerelési és huzalozási munkákat szakemberre.
- Győződjön meg róla, hogy az egységet –12 V-os egyenáramú feszültségforrás földelje.
- Ne szerelje az egységet közvetlen napsugárzásnak, vagy túlzott hőhatásnak, illetve páratartalomnak kitett helyre. Ezenkívül kerülje az olyan helyeket, ahol túl sok a por, illetve ahol fennáll a víz ráfröccsenésének veszélye.
- Beszerelésekor kizárólag a berendezéshez mellékelt csavarokat használja. Nem megfelelő csavarok használata a központi egység meghibásodását eredményezheti.
- Ha a készülék nincs bekapcsolva ("Protect" jelenik meg), előfordulhat, hogy a hangszóró vezetéke rövidzárlatos vagy hozzáér a jármű karosszériájához, és bekapcsol a védelmi funkció. Ezért a hangszóróvezetékét ellenőrizni kell.

- Győződjön meg róla, hogy minden kábelcsatlakozást biztonságosan lett kialakítva: tolja be a dugaszokat teljes rögzítésig.
- Ha a jármű gyújtásának nincs ACC állása, vagy ha a gyújtásvezeték állandó feszültségű áramforráshoz van csatlakoztatva, például akkumulátorvezetékhez, akkor az áramellátás nem lesz a gyújtással összekapcsolva (azaz: nem fog a gyújtással együtt be- és kikapcsolni). Ha a berendezés áramellátását össze kívánja kapcsolni a gyújtással, csatlakoztassa a gyújtásvezetékét olyan áramforráshoz, amely az indítókulccsal be- és kikapcsolható.
- Használjon kereskedelmi forgalomban kapható átalakító csatlakozót, ha a csatlakozó nem illik a jármű csatlakozójához.
- Szigetelő szalaggal vagy hasonló anyaggal szigetelje a bekötetlen kábeleket. A rövidzárlat megelőzése érdekében ne vegye le a bekötetlen vezetékét illetve kivezetések védőszigetelését.
- Ha a konzolnak van fedele, mindenképp , úgy szerelje be az egységet, hogy előlapja nyitáskor és záráskor ne ütközzön a fedélbe.
- Ha a biztosíték kiég, először arról győződjön meg, hogy a vezetékek nem okoznak rövidzárlatot, majd cserélje ki a régi biztosítékot egy ugyanolyan névleges áramerősség-értékű új biztosítékre!
- Csatlakoztassa a hangszórókábeleket a megfelelő kivezetésekhez. A készülék megsérülhet vagy működésképtelenné válhat, ha megosztja vagy az autó bármely fém alkatrészéhez földeli a ⊖ vezetékeket.
- Az egység beszerelése után ellenőrizze, hogy megfelelően működnek-e az autó féklámpái, irányjelzői, ablaktörlői stb.
- Úgy szerelje be az egységet, hogy a szerelési szög 30 fok vagy kevesebb legyen.
- A vételi erőssége csökkenhet, ha a Bluetooth-antenna közelében fémtárgyak találhatók.

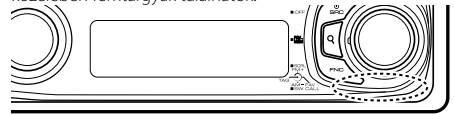

Bluetooth antenna egység

Az egységhez csatlakoztatott CD-lejátszókról/lemezváltókról

Ha a CD-lejátszó/lemezváltó rendelkezik "O-N" kapcsolóval, állítsa "N" helyzetbe.

A használható funkciók és a megjeleníthető információk a csatlakoztatott modellektől függően eltérőek lehetnek.

A jó vételi biztosításához

A jó vételi biztosítása érdekében felhívjuk figyelmét az alábbiakra:

- Ügyeljen arra, hogy a mobiltelefonnal folytatott kommunikáció 10 m-es (30 láb) látóvonal menti távolságon belül történjen. A kommunikációs tartomány a környezeti viszonyoktól függően megrövidülhet. A kommunikációs tartomány megrövidül olyankor, ha a jelen készülék és a mobiltelefon között akadály található. A fenti maximális kommunikációs tartomány (10 m) nem mindig biztosított.
- A közelben található sugárzóállomások vagy walkie-talkie-k erős jelük révén zavarhatják a kommunikációt.

Vezetékek csatlakoztatása a kivezetésekhez

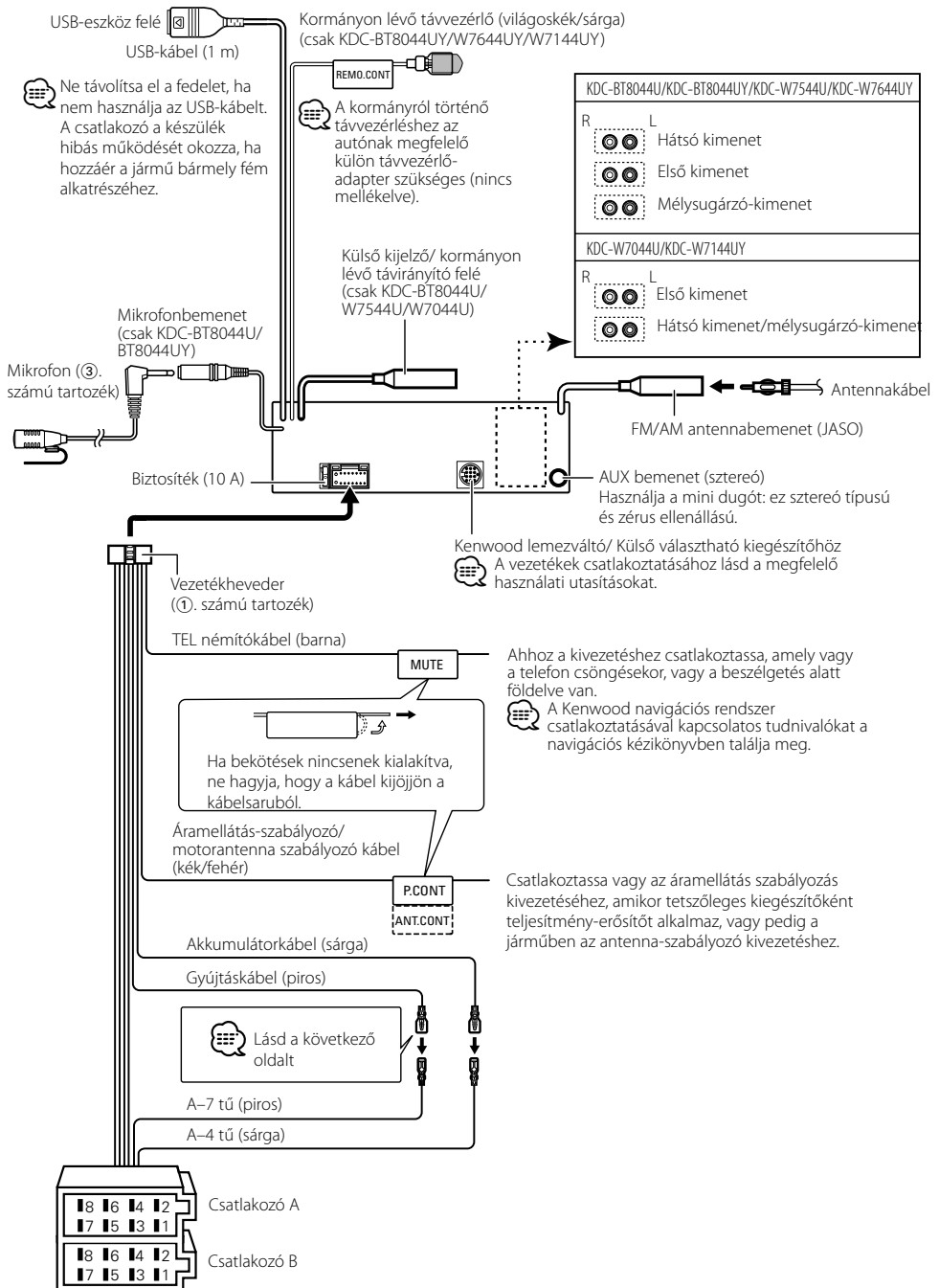

Beszereles/Az egység eltávolítása

Útmutató a csatlakozók funkcióihoz

Az ISO csatlakozókra vonatkozó túszaomok	Kábel színe	Funkciók
Külső áramellátás csatlakozója		
A-4	Sárga	Akkumulátor
A-5	Kék/fehér	Áramellátás-szabályozás
A-6	Narancssárga/fehér	Tompító
A-7	Vörös	Gyújtás (ACC)
A-8	Fekete	Földelés
Hangszóró-csatlakozó		
B-1	Bíborvörös	Jobb hátsó (+)
B-2	Bíborvörös/fekete	Jobb hátsó (-)
B-3	Szürke	Jobb első (+)
B-4	Szürke/fekete	Jobb első (-)
B-5	Fehér	Bal első (+)
B-6	Fehér/fekete	Bal első (-)
B-7	Zöld	Bal hátsó (+)
B-8	Zöld/fekete	Bal hátsó (-)

▲ FIGYELMEZTETÉS

Az ISO csatlakozóhoz való csatlakoztatás

ISO csatlakozók esetében a tűk elrendezése függ az Ön által vezetett jármű típusától. Az egység károsodásának elkerülése érdekében ügyeljen a vezetékek megfelelő bekötésére. A vezetékeveder alapbekötését az alábbi [1]. pontban ismertetjük. Ha az ISO csatlakozó tűi a [2]. pontban ismertetettek szerint vannak beállítva, az ábrán látható bekötést hajtsa végre.

Volkswagen stb. járműbe való szereléskor mindenképp kösse át a vezetékeket az alábbi [2]. pontban ismertetett módon.

[1] (Alapbeállítás) A jármű ISO csatlakozójának A-7 tűje (piros) a gyújtással van összekötve és, az A-4 tű (sárga) pedig az állandó áramforráshoz csatlakozik.

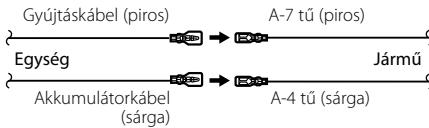

[2] A jármű ISO csatlakozójának A-7 tűje (piros) az állandó áramforráshoz csatlakozik, az A-4 tű (sárga) pedig a gyújtással van összekötve.

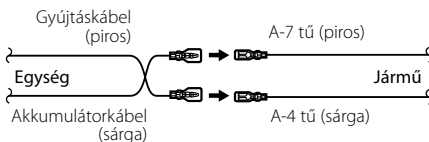

Beszereles

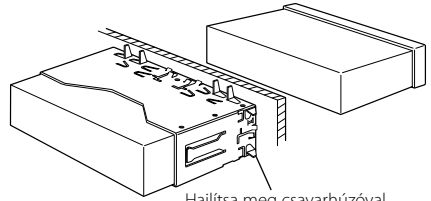

Hajlítsa meg csavarhúzóval vagy hasonló szerszámmal a tartópersely füleit, és erősítse fel a helyére.



- Győződjön meg róla, hogy a berendezés biztosan lett rögzítve. Ha a berendezés labilis, rendellenes működés jelentkezhet (például: a hang ugrása).

⚠ VIGYÁZAT

A jelen készüléket járműve konzoljába szerelje be. Ne érintse meg a jelen készülék fémrészeit a készülék használata közben, illetve közvetlenül utána. A fémrészek, úgymint a hőnyelő és a burkolat, felforrósodnak.

Beszereles/Az egység eltávolítása

A keménygumi keret eltávolítása

- 1 Akassza be a az eltávolító eszközön lévő zárószegeket, és távolítsa el a felső szinten található két záróelemet. Emelje fel a keretet, és húzza előre, az ábrán látható módon.

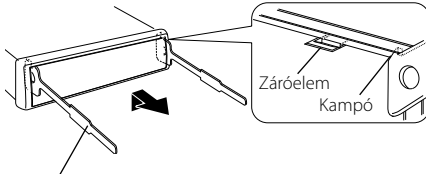

②. számú tartozék
Eltávolító szerszám

- 2 A felső szint eltávolítása után távolítsa el a két alsó részt is.



- A keretet az alsó oldal felől azonos módon lehet eltávolítani.

Az egység eltávolítása

- 1 <A keménygumi keret eltávolítása> című rész útmutatásának megfelelően távolítsa el a keménygumi keretet.
- 2 Az ábrán látható módon mindkét oldalon mélyen vezesse be a két eltávolító szerszámot a hasítékokba.
- 3 Nyomja befelé és lefelé az eltávolító szerszámot, és húzza ki félig az egységet.

②. számú tartozék

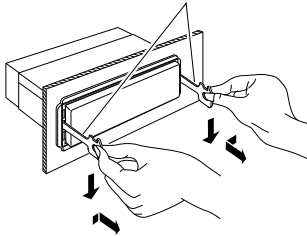

- Ügyeljen rá, hogy ne sértse meg a kezét az eltávolító szerszám zárószegjeivel.
- 4 Húzza ki teljesen az egységet kézzel. Ügyeljen rá, hogy ne ejtse le.

A KDC-BT8044U / KDC-BT8044UY tartozéka

A mikrofon egység beszerelése

- 1 Ellenőrizze a mikrofon (③. számú tartozék) beszerelési helyét.
- 2 Távolítsa el az olajat és más szennyeződést a beszerelési felületről.
- 3 Szerelje be a mikrofont.
- 4 Vezesse a mikrofon kábelét a hozzá tartozó kihangosító dobozhoz, és rögzítse több ponton ragasztószalaggal vagy hasonlóval.

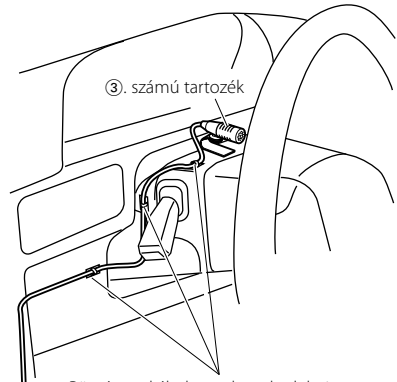

Rögzítse a kábelt egy kereskedelmi forgalomban kapható ragasztószalaggal.

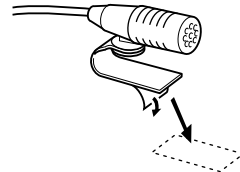

Távolítsa el a kétoldalas ragasztószalag oldaláról a papírt ahhoz, hogy rögzíteni tudja a fenti helyen.

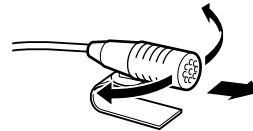

Irányítsa a mikrofont a járművezető felé.



- A mikrofont a mobiltelefontól lehető legtávolabb helyezze el.

Hibakeresési útmutató

A készülék egyes beállításai letilthatnak bizonyos funkciókat.

- !** • Nem lehet beállítani a mélysugárzót.
- Nincs kimenő teljesítmény a mélysugárzóból.
- Nem lehet beállítani a mélysugárzó pozícióját a Manuális pozíció-beállításnál.
- ▶ • A <Mélysugárzó-kimenet> az <Alapműveletek> alatt (4. oldal) nincs On (Be) értékre állítva.
- A kétzónás funkció engedélyezve van.
☞ <Audiobeállítás> (27. oldal)

- !** • Nem lehet beállítani a mélysugárzó fázist.
- ▶ Az aluláteresztő szűrő Through (Átmenő) értékre van állítva. ☞ <X'Over beállítás> (29. oldal)

- !** • Nem lehet kiválasztani az alforrás kimeneti célját a kettős zónában.
- Nem lehet beállítani a hátsó hangszórók hangerejét.
- ▶ A kétzónás funkció le van tiltva.
☞ <Audiobeállítás> (27. oldal)

- !** • A biztonsági kódot nem lehet regisztrálni.
- Nem lehet kijelzést beállítani.
- ▶ A <Demonstrációs mód beállítása> (26. oldal) nincs kikapcsolva.

Ami a berendezés meghibásodásának tűnhet, az esetleg csak a pontatlan kezelésnek vagy a vezetékek hibás bekötésének az eredménye. Mielőtt a szervizhez fordulna, ellenőrizze az alábbi táblázatban szereplő lehetséges problémákat.

Általános

- ?** **Az érintésérzékelő hang nem hallatszik.**
 - ✓ Az előerősítő kimeneti dugasza használatban van.
☞ Az érintésérzékelő hang nem kerülhet kimenetre az előerősítő kimeneti dugaszáról.

- ?** **A megvilágítás villog a gomb vagy a billentyű használatakor.**
 - ✓ Ez a billentyű megvilágítási effektusa.
☞ Ez az effektus a "MENU" > "ILM Effect" segítségével állítható be a <Funkcióvezérlés> alatt (6. oldal).

- ?** **A hangerővel egyidejűleg előidézett billentyű-megvilágítási effektus kismértékű.**
 - ✓ A billentyű-megvilágítási effektus lehet, hogy elégtelen a hangerőtől és a hangminőségtől függően.

Rádió forrás

- ?** **Gyenge a rádióvétel.**
 - ✓ A gépkocsi antennája nincs kihúzva.
☞ Húzza ki teljesen az antennát.

Lemez forrás

- ?** **A kiválasztott lemez nem kerül lejátszásra, egy másik lemez azonban igen.**
 - ✓ A kiválasztott CD rendkívül piszkos.
☞ Tisztítsa meg a CD-t, ehhez lásd a <CD-k kezelése> című részben (3. oldal) a CD tisztításáról szóló pontot.
 - ✓ A lemezt nem a megadott nyílásba helyezte be.
☞ Lökje ki a többlemezes tárolót, és ellenőrizze a kiválasztott lemezhez tartozó számot.
 - ✓ A lemezen komoly karcok találhatók.
☞ Próbálkozzon másik lemezzel.

Audiófájl-forrás

- ?** **A hang ugrik audiofájl lejátszásakor.**
 - ✓ Az adathordozó karcos vagy elszennyeződött.
☞ Tisztítsa meg az adathordozót, ehhez lásd a <CD-k kezelése> című részben (3. oldal) a CD tisztításáról szóló pontot.
 - ✓ Rossz minőségű a felvétel.
☞ Rögzítsen újra a hordozóra, vagy használjon másik hordozót.

Hibakeresési útmutató

Kihangosító

? A kihangosított beszélgetés hangereje túl alacsony.

- ✓ A kihangosított beszélgetés hangereje alacsony szintre van beállítva.
- ☞ A kihangosított beszélgetés hangereje függetlenül módon állítható be. Kihangosított beszélgetés közben állítsa be. "MENU" > "Mic Gain" és "NR Level" <Funkcióvezérlés> (6. oldal).

? Nem hallható hang a hátsó hangszórókból.

- ✓ Ön kihangosított beszélgetés módban beszél.
- ☞ Nem hallható hang a hátsó hangszórókból kihangosított beszélgetés módban.

? Nem hallható sípszó bejövő hívás fogadásakor.

- ✓ Az Ön mobiltelefonja típusától függően előfordulhat, hogy nem hallható sípszó.
- ☞ A "MENU" > "Call Beep" a <Funkcióvezérlés> alatt (6. oldal) ON (Be) értékre van állítva.

? A készülék nem ismeri fel a hangot.

- ✓ A jármű ablaka nyitva van.
- ☞ A környező zaj erős, ezért a hang nem ismerhető megfelelően fel. A zaj csökkentése érdekében zárja be a jármű ablakait.
- ✓ Gyenge hang.
- ☞ A gyenge hang nem ismerhető megfelelően fel. Beszéljen kicsit hangosabban és természetes módon a mikrofonba.
- ✓ A hangcímkét kimondó személy nem ugyanaz, mint aki regisztrálta a hangcímket.
- ☞ Csak a hangcíme regisztrálását végző személy hangja ismerhető fel.

Bluetooth audioforrás

? A Bluetooth audiólejátszót nem lehet regisztrálni (párosítani).

- ✓ A PIN-kód rögzített.
- ☞ Ha meg van adva PIN-kód a Bluetooth audiólejátszó kezelési utasításában, regisztrálja a <PIN kód regisztrálása> (36. oldal) segítségével a Bluetooth audiólejátszó regisztrálása érdekében. Ha nincs megadva PIN-kód a kezelési utasításban, próbálja meg a "0000" értéket.

? A Bluetooth audiólejátszó hangja szaggatott.

- ✓ A készülék túl messze van az audiólejátszótól.
- ☞ Vigye közelebb a készülékhez az audiólejátszót.
- ✓ Más Bluetooth eszköz zavarja a Bluetooth adatátvitelt.
- ☞ Kapcsolja ki a másik Bluetooth eszközt.
- ☞ Vigye a Bluetooth eszközt messzebb a készüléktől.
- ✓ Más Bluetooth eszközt vagy profilt használnak adatátvitelre.
- ☞ Telefonkönyv vagy SMS-üzenet letöltése zavarja a hangot.

Az alábbi üzenetek a rendszer állapotáról tájékoztatnak.

- TOC Error: • Nem lett lemez behelyezve a többlemezes tárolóba.
• A CD meglehetősen szennyezett. A CD fejjel lefelé lett behelyezve. A CD nagyon össze van karcolva.
- ERROR 05: A lemez olvashatatlan.
- ERROR 77: A berendezés valamilyen okból nem működik megfelelően.
☞ Nyomja meg a berendezés visszaállító gombját. Ha az "ERROR 77" hibaüzenet nem tűnik el, keresse föl a legközelebbi szervizünket.
- ERROR 99: Valami gond van a lemeztárolóval. Vagy a készülék valamilyen ok miatt nem működik megfelelően.
☞ Ellenőrizze le a lemeztárolót. Ezután nyomja meg a készülék visszaállító gombját. Ha az "ERROR 99" kód nem tűnik el, forduljon a legközelebbi szervizközpontoz.
- CD-IN (Villogás): A CD-lejátszó nem működik megfelelően.
☞ Helyezze be újra a CD-t. Ha a készülék nem adja ki a lemezt, vagy ha a kijelző megfelelően behelyezett lemezzel is tovább villog, kapcsolja ki az áramellátást, és forduljon a legközelebbi szervizközpontoz.
- Protect (Villogás): A hangszóró vezetéke rövidere van zárva, vagy hozzáér a jármű alvázához, és ilyenkor működésbe lép a védelmi funkció.
☞ Huzalozza vagy szigetelje megfelelően a hangszórókábelét, majd nyomja meg a Reset gombot. Ha nem tűnik el a "Protect" kód, vegye fel a kapcsolatot legközelebbi szervizközponttal.
- Unsupported File: A lejátszás alatt álló audiófájl formátumát az egység nem támogatja.
- Copy Protection: A lejátszott fájl másolásvédelett.
- Read Error: A csatlakoztatott USB-eszköz fájlrendszere sérült.
☞ Másolja ismét át a fájlokat és mappákat az USB-eszköztől. Ha a hibaüzenet ismét megjelenik, inicializálja az USB-eszközt, vagy használjon másik USB-eszközt.
- No Device: Az USB-eszköz van forrásként kiválasztva, jölhet egyetlen USB-eszköz sincs csatlakoztatva.
☞ Változtassa meg a forrást az USB-től eltérő bármilyen más forrásra. Csatlakoztasson egy USB-eszközt, majd válassza ki ismét az USB-forrást.

N/A Device:	<ul style="list-style-type: none"> • Nem támogatott USB-eszköz van csatlakoztatva. • Nem sikerült az iPod csatlakoztatása. ➤ Ellenőrizze, hogy a csatlakoztatott iPod támogatott eszköz. A támogatott iPodokról <Az audiofájlokról> c. részben (42. oldal) tájékozódhat. 	Pairing Failed:	Párosítási hiba.
No Music Data/Error 15:	<ul style="list-style-type: none"> • A csatlakoztatott USB-eszköz nem tartalmaz lejátszható audiofájlt. • Olyan hanghordozót helyezett be, amelyen nincs a készülék által lejátszható adat. 	Err No Matching:	A hangcímke hibás. A hang a nem regisztrált hangcímke stb. miatt nem ismerhető fel.
USB ERROR:	<ul style="list-style-type: none"> • Bizonyos probléma adódhat a csatlakoztatott USB-eszközzel. ➤ Távolítsa el az USB-eszközt, majd kapcsolja az áramellátás kapcsolóját bekapcsolt (ON) állásba. Ha ugyanaz a kijelzés jelenik ismét meg, használjon másik USB-eszközt. 	Too Soft:	A hang túl gyenge, ezért nem ismerhető fel.
iPod ERROR:	<ul style="list-style-type: none"> • Nem sikerült az iPod csatlakoztatása. ➤ Távolítsa el, majd csatlakoztassa újra az USB eszközt. ➤ Ellenőrizze, hogy az iPod szoftvere a legfrissebb verziójú-e. 	Too Loud:	A hang túl erős, ezért nem ismerhető fel.
USB REMOVE (villog):	Az Eltávolítás módot választották ki az USB eszköz/iPod esetében. Biztonságosan el távolíthatja az USB eszközt/iPod.	Too Long:	A szó vagy kimondott szöveg túl hosszú ahhoz, hogy fel lehessen ismerni.
NO number:	<ul style="list-style-type: none"> • A hívó fél nem jelzett hívóazonosítót. • Nincs telefonszámadat. 	No Phonebook:	A telefonkönyvben nem szerepel adat.
No Data:	<ul style="list-style-type: none"> • Nincs kimenő hívások listája. • Nincs bejövő hívások listája. • Nincs nem fogadott hívások listája. • A telefonkönyv üres. 	No Message:	Nincs rövid üzenet a bejövő üzenetek mappában.
No Entry:	A mobiltelefon nem lett regisztrálva (párba kapcsolás).	No Record:	A hangcímke nem lett regisztrálva a telefonkönyvben.
HF Disconnect:	A készülék nem tud kommunikálni a mobiltelefonnal.	Memory Full:	A hangcímkek száma elérte a telefonkönyvben regisztrálható hangcímkek maximálisan megengedett számát.
HF Error 07:	<ul style="list-style-type: none"> • A memória nem érhető el. ➤ Kapcsolja ki, majd be a készüléket. Ha az üzenet továbbra is megjelenik, nyomja meg a visszaállítás gombját a vezérlőegységen. 	Favorite: No Memory:	Az eljárás nincs regisztrálva a Kedvencek előbeállított memóriában.
HF Error 68:	<ul style="list-style-type: none"> • A készülék nem tud kommunikálni a mobiltelefonnal. ➤ Kapcsolja ki, majd be a készüléket. Ha az üzenet továbbra is megjelenik, nyomja meg a visszaállítás gombját a vezérlőegységen. 	No Access:	A Kedvencek memóriában előre beállított eljárás nem elérhető. Az előre beállított tartalom nem hívható elő a kiválasztott forrás vagy mód miatt.
Unknown:	A Bluetooth-eszköz nem detektálható.	No Voice:	Nincs hívás.
Device Full:	Már 5 Bluetooth-eszköz lett regisztrálva. Több Bluetooth-eszköz nem regisztrálható.		
PIN code NG:	A PIN kód hibás.		
Connect NG:	A készülék nem csatlakoztatható az eszközhöz.		

Műszaki adatok

FM rádió rész

- Frekvenciatartomány (50 kHz-es tér)
 - : 87,5 MHz – 108,0 MHz
- Hasznos érzékenység (S/N = 26 dB)
 - : 0,7 μ V/75 Ω
- Zajérzékenység (S/N = 46 dB)
 - : 1,6 μ V/75 Ω
- Frekvenciaválasz (\pm 3,0 dB)
 - : 30 Hz – 15 kHz
- Jel-zaj viszony (MONÓ)
 - : 65 dB
- Szelektivitás (DIN) (\pm 400 kHz)
 - : \geq 80 dB
- Sztereó elkülönítés (1 kHz)
 - : 35 dB

MW rádió rész

- Frekvenciatartomány (9 kHz-es tér)
 - : 531 kHz – 1611 kHz
- Hasznos érzékenység (S/N = 20 dB)
 - : 25 μ V

LW rádió rész

- Frekvenciatartomány
 - : 153 kHz – 281 kHz
- Hasznos érzékenység (S/N = 20 dB)
 - : 45 μ V

Bluetooth rész (KDC-BT8044U/ KDC-BT8044UY)

- Verzió
 - : Bluetooth verzió: 1.2 tanúsított
- Frekvenciatartomány
 - : 2,402 – 2,480 GHz
- Kimenő teljesítmény
 - : +4 dBm (MAX), 0 dBm (ÁTL), 2. teljesítményosztály
- Maximális kommunikációs tartomány
 - : Látóvonalban kb. 10 m (32,8 láb)
- Profilok
 - : HFP (kihangosító profil)
 - : HSP (fejhallgató profil)
 - : SPP (soros port profil)
 - : PBAP (telefonkönyv-hozzáférési profil)
 - : OPP (objektumtovábbítási profil)
 - : SYNC (szinkronizálási profil)
 - : A2DP (fejlett audio elosztási profil)
 - : AVRCP (Audio/video távirányító profil)

CD-lejátszó rész

- Lézerdióda
 - : GaAlAs
- Digitális szűrő (D/A)
 - : 8-szoros túlmintavételezés
- D/A átalakító
 - : 24 bit
- Tengelyfordulatszám
 - : 500 – 200 /perc (CLV)
- Nyávogás és torzítás
 - : A mérhető határérték alatt
- Frekvenciaválasz (\pm 1 dB)
 - : 10 Hz – 20 kHz
- Teljes harmonikus torzítás (1 kHz)
 - : 0,008 %
- Jel-zaj viszony (1 kHz)
 - : 110 dB
- Dinamikatartomány
 - : 93 dB
- MP3-dekódolás
 - : MPEG-1/2 Audio Layer-3 kompatibilis
- WMA-dekódolás
 - : Windows Media Audio kompatibilis
- AAC-dekódolás
 - : AAC-LC ".m4a" fájlok

USB interfész

- USB szabvány
 - : USB1.1/ 2.0 (nagy sebességű)
- Maximális táplálási áram
 - : 500 mA
- Fájrendszer
 - : FAT16/32
- MP3-dekódolás
 - : MPEG-1/2 Audio Layer-3 kompatibilis
- WMA-dekódolás
 - : Windows Media Audio kompatibilis
- AAC-dekódolás
 - : AAC-LC ".m4a" fájlok

Audio rész

Maximális kimenő teljesítmény
: 50 W x 4

Kimenő teljesítmény (DIN 45324, +B=14,4V)
: 30 W x 4

Hangszóró impedancia
: 4–8 Ω

Hangszínhatás

1. SÁV (60 Hz): ±9 dB
2. SÁV (250 Hz): ±9 dB
3. SÁV (1 kHz): ±9 dB
4. SÁV (4 kHz): ±9 dB
5. SÁV (16 kHz): ±9 dB

Elő-kimenő szint/terhelés (CD)
KDC-BT8044U/KDC-BT8044UY/KDC-W7544U/
KDC-W7644UY: 4000 mV/10 kΩ
KDC-W7044U/ KDC-W7144UY: 2500 mV/10 kΩ

Elő-kimenő impedancia
: ≤ 600 Ω

Kiegészítő bemenet (AUX)

Frekvenciaválasz (±1 dB)
: 20 Hz – 20 kHz

Maximális bemeneti feszültség
: 1200 mV

Bemeneti impedancia
: 10 kΩ

Általános

Üzemi feszültség
KDC-BT8044U/KDC-BT8044UY/
(10,5 – 16V megengedett) : 14,4 V
KDC-W7544U/KDC-W7644UY/KDC-W7044U
KDC-W7144UY(11 – 16V megengedett) : 14,4 V

Maximális áramfelvétel
: 10 A

Beszereleési méret
(szélesség x magasság x mélység)
: 182 x 53 x 155 mm

Súly
: 1,4 kg

A műszaki adatok előzetes figyelmeztetés nélkül
megváltozhatnak.

Megfelelőségi nyilatkozat a 2004/108/EK sz. EMC-irányelv vonatkozásában A KDC-BT8044U/ KDC-BT8044UY esetében: Megfelelőségi nyilatkozat és az 1999/5/EK sz. R&TTE irányelv

Gyártó:

Kenwood Corporation
2967-3 Ishikawa-machi, Hachioji-shi, Tokyo, 192-8525 Japán

EU-képviseelő:

Kenwood Electronics Europe BV
Amsterdamseweg 37, 1422 AC UITHOORN, Hollandia



English

Hereby, Kenwood declares that this unit KDC-BT8044U/ KDC-BT8044UY is in compliance with the essential requirements and other relevant provisions of Directive 1999/5/EC.

Français

Par la présente Kenwood déclare que l'appareil KDC-BT8044U/ KDC-BT8044UY est conforme aux exigences essentielles et aux autres dispositions pertinentes de la directive 1999/5/CE.

Par la présente, Kenwood déclare que ce KDC-BT8044U/ KDC-BT8044UY est conforme aux exigences essentielles et aux autres dispositions de la directive 1999/5/CE qui lui sont applicables.

Deutsch

Hiermit erklärt Kenwood, dass sich dieser KDC-BT8044U/ KDC-BT8044UY in Übereinstimmung mit den grundlegenden Anforderungen und den anderen relevanten Vorschriften der Richtlinie 1999/5/EG befindet. (BMWl)

Hiermit erklärt Kenwood die Übereinstimmung des Gerätes KDC-BT8044U/ KDC-BT8044UY mit den grundlegenden Anforderungen und den anderen relevanten Festlegungen der Richtlinie 1999/5/EG. (Wien)

Nederlands

Hierbij verklaart Kenwood dat het toestel KDC-BT8044U/ KDC-BT8044UY in overeenstemming is met de essentiële eisen en de andere relevante bepalingen van richtlijn 1999/5/EG.

Bij deze verklaart Kenwood dat deze KDC-BT8044U/ KDC-BT8044UY voldoet aan de essentiële eisen en aan de overige relevante bepalingen van Richtlijn 1999/5/EC.

Italiano

Con la presente Kenwood dichiara che questo KDC-BT8044U/ KDC-BT8044UY è conforme ai requisiti essenziali ed alle altre disposizioni pertinenti stabilite dalla direttiva 1999/5/CE.

Español

Por medio de la presente Kenwood declara que el KDC-BT8044U/ KDC-BT8044UY cumple con los requisitos esenciales y cualesquiera otras disposiciones aplicables o exigibles de la Directiva 1999/5/CE.

Português

Kenwood declara que este KDC-BT8044U/ KDC-BT8044UY está conforme com os requisitos essenciais e outras disposições da Directiva 1999/5/CE.

Polska

Kenwood niniejszym oświadcza, że KDC-BT8044U/ KDC-BT8044UY spełnia zasadnicze wymogi oraz inne istotne postanowienia dyrektywy 1999/5/EC.

Česky

Kenwood tímto prohlašuje, že KDC-BT8044U/ KDC-BT8044UY je ve shodě se základními požadavky a s dalšími příslušnými ustanoveními Nařízení vlády č. 426/2000 Sb.

Magyar

Alulírott, Kenwood, kijelenti, hogy a jelen KDC-BT8044U/ KDC-BT8044UY megfelel az 1999/5/EC irányelvben meghatározott alapvető követelményeknek és egyéb vonatkozó előírásoknak.

Svenska

Härmed intygar Kenwood att denna KDC-BT8044U/ KDC-BT8044UY står i överensstämmelse med de väsentliga egenskapskrav och övriga relevanta bestämmelser som framgår av direktiv 1999/5/EG.

Suomi

Kenwood vakuuttaa täten että KDC-BT8044U/ KDC-BT8044UY tyyppinen laite on direktiivin 1999/5/EY oleellisten vaatimusten ja sitä koskevien direktiivin muiden ehtojen mukainen.

Slovensko

S tem Kenwood izjavlja, da je ta KDC-BT8044U/ KDC-BT8044UY v skladu z osnovnimi zahtevami in ostalimi ustreznimi predpisi Direktive 1999/5/EC.

Slovensky

Spoločnosť Kenwood týmto vyhlasuje, že KDC-BT8044U/ KDC-BT8044UY spĺňa základné požiadavky a ďalšie príslušné ustanovenia Direktívy 1999/5/EC.

Dansk

Undertegnede Kenwood erklærer herved, at følgende udstyr KDC-BT8044U/ KDC-BT8044UY overholder de væsentlige krav og øvrige relevante krav i direktiv 1999/5/EF.

Ελληνικά

ΜΕ ΤΗΝ ΠΑΡΟΥΣΑ Kenwood ΔΗΛΩΝΕΙ ΟΤΙ ΚΑΤΑ ΚΑΝΟΝΕΣ ΚΑΙ ΤΙΣ ΣΥΜΜΟΡΦΩΝΕΤΑΙ ΠΡΟΣ ΤΙΣ ΟΥΣΙΩΔΕΙΣ ΑΠΑΙΤΗΣΕΙΣ ΚΑΙ ΤΙΣ ΛΟΙΠΕΣ ΣΥΧΕΤΙΚΕΣ ΔΙΑΤΑΞΕΙΣ ΤΗΣ ΟΔΗΓΙΑΣ 1999/5/ΕΚ.

Eesti

Sellega kinnitab Kenwood, et see KDC-BT8044U/ KDC-BT8044UY vastab direktiivi 1999/5/EC põhiliste nõudmistele ja muudele asjakohastele määrustele.

Latviešu

Ar šo, Kenwood, apstiprina, ka KDC-BT8044U/ KDC-BT8044UY atbilst Direktīvas 1999/5/EK galvenajām prasībām un citiem tās nosacījumiem.

Lietuviškai

Šiuo, Kenwood, pareiškia, kad šis KDC-BT8044U/ KDC-BT8044UY atitinka pagrindinius Direktyvos 1999/5/EB reikalavimus ir kitas svarbias nuostatas.

Malti

Hawnhekk, Kenwood, jiddikjara li dan KDC-BT8044U/ KDC-BT8044UY jikkonforma mal-htigijiet essenzjali u ma provvedimenti oħrajn rilevanti li hemm fid-Direttiva 1999/5/EC.

Українська

Компанія Kenwood заявляє, що цей виріб KDC-BT8044U/ KDC-BT8044UY відповідає ключовим вимогам та іншим пов'язаним положенням Директиви 1999/5/EC.



This symbol mark indicates that Kenwood manufactured this product so as to decrease harmful influence on the environment.