

KENWOOD

СИСТЕМА НАВИГАЦИИ GPS

DNX8220BT

МОНИТОР С DVD-РЕСИВЕРОМ

DDX8022BT

ИНСТРУКЦИЯ ПО УСТАНОВКЕ

Kenwood Corporation

Принадлежности

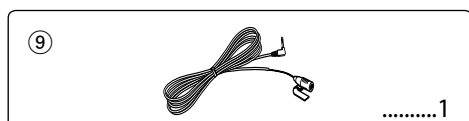
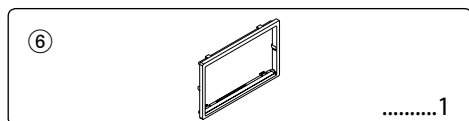
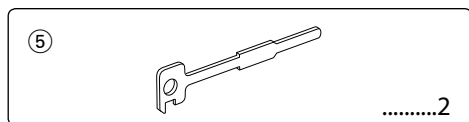
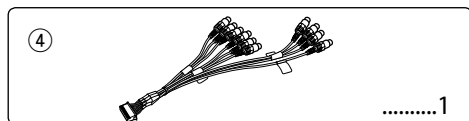
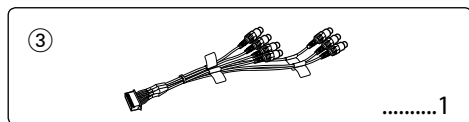
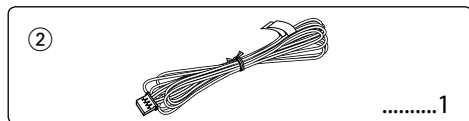
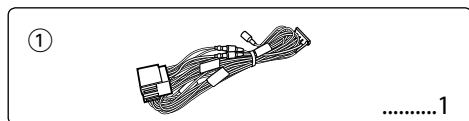

Процедура установки

1. Во избежание короткого замыкания выньте ключ зажигания и отсоедините разъем ⊖ батареи.
2. Обеспечьте правильные соединения проводов входа и выхода для каждого устройства.
3. Подключите провод к жгуту проводов.
4. Подключите разъем В жгута проводов к разъему акустической системы автомобиля.
5. Подключите разъем А жгута проводов к разъему внешнего источника питания автомобиля.
6. Присоедините разъем жгута проводов к устройству.
7. Установите устройство в автомобиле.
8. Повторно подключите разъем ⊖ батареи.
9. Нажмите кнопку сброса.

▲ ПРЕДУПРЕЖДЕНИЕ

- Подсоединение провода зажигания (красный) и провода батареи (желтый) к корпусу автомобиля (заземление) может привести к короткому замыканию, которое в свое очередь может вызвать возгорание. Подсоединяйте эти провода только к источнику питания, снабженному закрытым плавким предохранителем.

Обнаружение сигналов GPS

При первичном включении DNX8220BT необходимо подождать, пока система не начнет принимать спутниковые сигналы. Это может занять несколько минут. Для быстрого обнаружения убедитесь, что автомобиль находится на открытом пространстве, в стороне от высоких зданий и деревьев. После того, как система обнаружит сигнал спутника в первый раз, в дальнейшем она будет обнаруживать сигнал очень быстро.



- Установка и подключение данного изделия требуют умений и опыта. Из соображений безопасности предоставьте установку и подключение специалистам.
- Убедитесь в том, что устройство заземлено на отрицательный полюс источника питания 12 В постоянного тока.
- Не устанавливайте устройство в местах, подверженных воздействию прямых солнечных лучей, а также в местах с повышенной температурой или влажностью. Также избегайте сильно запыленных мест и попадания воды.
- При установке не применяйте никаких винтов, кроме винтов, поставляемых с устройством. Применение других винтов может привести к повреждению устройства.
- Если питание не включено (надпись "PROTECT" (ЗАЩИТА) на экране), возможно короткое замыкание провода акустической системы или его касание шасси автомобиля, что приводит к включению режима защиты. Поэтому следует проверить провод акустической системы.

- Следите за тем, чтобы все соединения проводов были надёжно соединены, вставляя штекеры в гнезда до полной фиксации.
- Если зажигание вашего автомобиля не имеет положения АСС, или если кабель зажигания присоединен к источнику питания с постоянным напряжением, как, например, батарейный кабель, питание не будет соединено с зажиганием (то есть не будет включаться и выключаться одновременно с зажиганием). Если Вы хотите соединить питание устройства с зажиганием, следует присоединить кабель зажигания к источнику питания, который можно включать и выключать с помощью ключа зажигания.
- Если имеющийся разъем не подходит к разъему автомобиля, используйте один из переходников, имеющихся в продаже.
- Изолируйте отсоединенные провода виниловой лентой или подобным материалом. Во избежание короткого замыкания не снимайте колпачки с концов отсоединенных проводов или контактов.
- Если консоль снабжена крышкой, устанавливайте устройство таким образом, чтобы передняя панель не задевала крышку при ее открывании и закрывании.
- Если сгорел предохранитель, прежде всего убедитесь в отсутствии короткого замыкания проводов, а затем установите новый предохранитель с такими же характеристиками.
- Правильно подключите провода акустической системы к соответствующим разъемам. Если провода ⊖ используются совместно или заземлены на любую металлическую часть автомобиля, устройство может быть повреждено или не работать.
- После того, как устройство установлено, проверьте правильность работы ламп тормозов, указателей поворота, дворников и т.д.
- Установите устройство таким образом, чтобы угол его наклона не превышал 30°.
- Это устройство оборудовано вентилятором (стр. 5) для снижения внутренней температуры. Не устанавливайте устройство в таком месте, где вентилятор будет заблокирован. Блокировка отверстий вентилятора помешает снижению внутренней температуры и приведет к неисправности.
- При установке устройства в автомобиле не нажимайте сильно на экран. Это может привести к возникновению царапин, повреждений или выходу устройства из строя.
- Металлические объекты возле антенны Bluetooth могут привести к ослаблению приемного сигнала.



Антенна модуля Bluetooth

Подключение

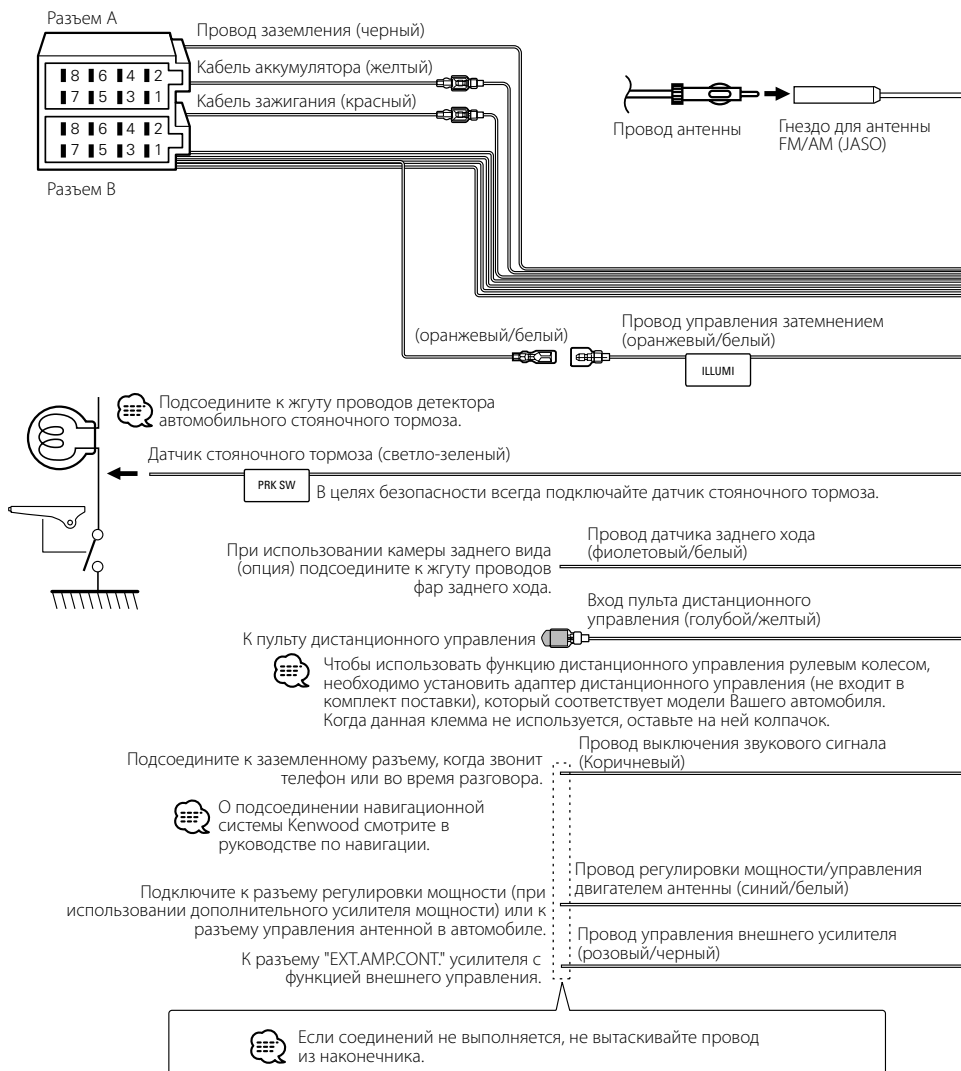

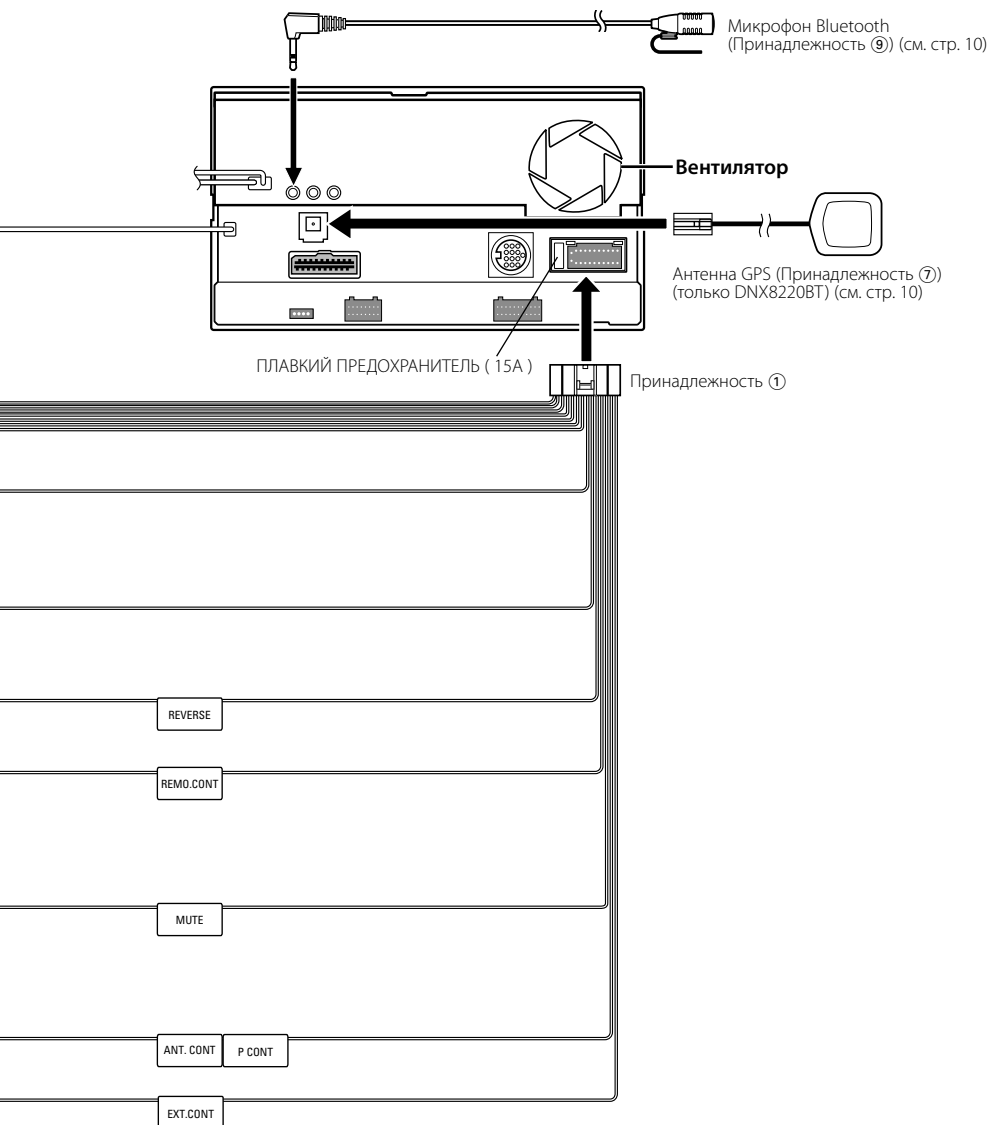

Подключение проводов к разъемам

Таблица функций разъема

Номера штырей разъемов ISO	Цвет кабеля	Функции
Разъем внешнего источника питания		
A-4	Желтый	Аккумулятор
A-5	Синий/белый	Управление питанием
A-6	Оранжевый/белый	Регулятор затемнения
A-7	Красный	Зажигание (ACC)
A-8	Черный	Заземление
Разъем акустической системы		
B-1	Фиолетовый	Тыловой правый (+)
B-2	Фиолетовый/черный	Тыловой правый (-)
B-3	Серый	Фронтальный правый (+)
B-4	Серый/черный	Фронтальный правый (-)
B-5	Белый	Фронтальный левый (+)
B-6	Белый/черный	Фронтальный левый (-)
B-7	Зеленый	Тыловой левый (+)
B-8	Зеленый/черный	Тыловой левый (-)

▲ПРЕДУПРЕЖДЕНИЕ

Подключение разъема ISO

Расположение штырей в разъемах ISO зависит от типа вашего автомобиля. Во избежание повреждения устройства следите за правильностью подключения. Стандартное подключение жгута проводов описано ниже в пункте [1]. Если штыревые разъемы ISO установлены, как описано в пункте [2], то можно выполнять соединение согласно представленному ниже рисунку.

При установке этого устройства в автомобилях

Volkswagen и т.д. убедитесь в том, что кабель подключен, как это показано ниже на рисунке [2].

- [1] Настройка по умолчанию: штекер A-7 (красный) автомобильного разъема ISO подключен к зажиганию, а штекер A-4 (желтый) – к стабилизированному источнику питания.

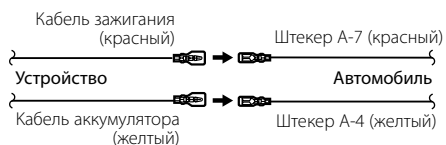

- [2] Штекер A-7 (красный) автомобильного разъема ISO подключен к стабилизированному источнику питания, а штекер A-4 (желтый) – к зажиганию.

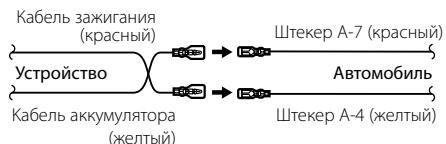

Подключение системы

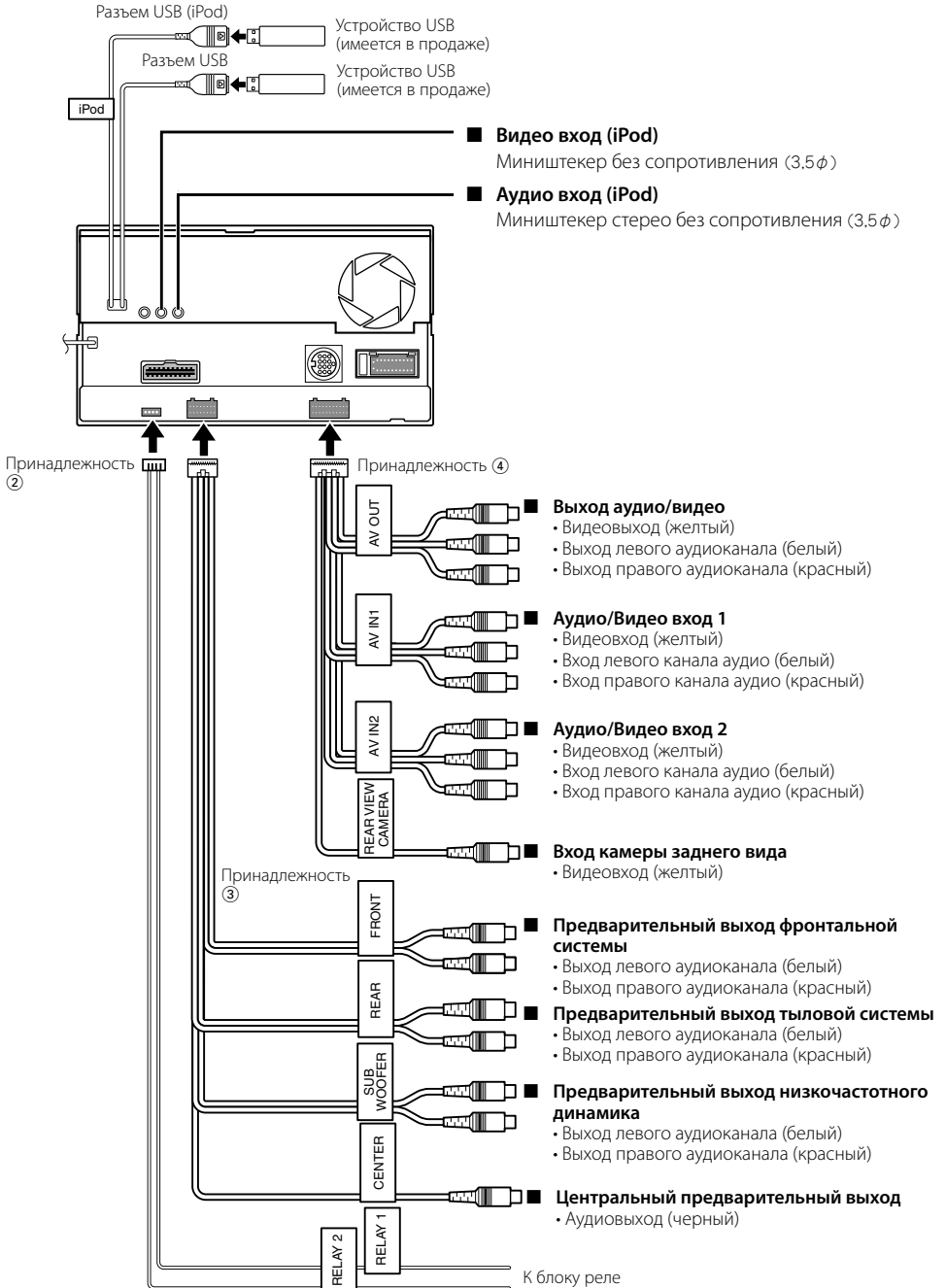

Подключение дополнительных принадлежностей

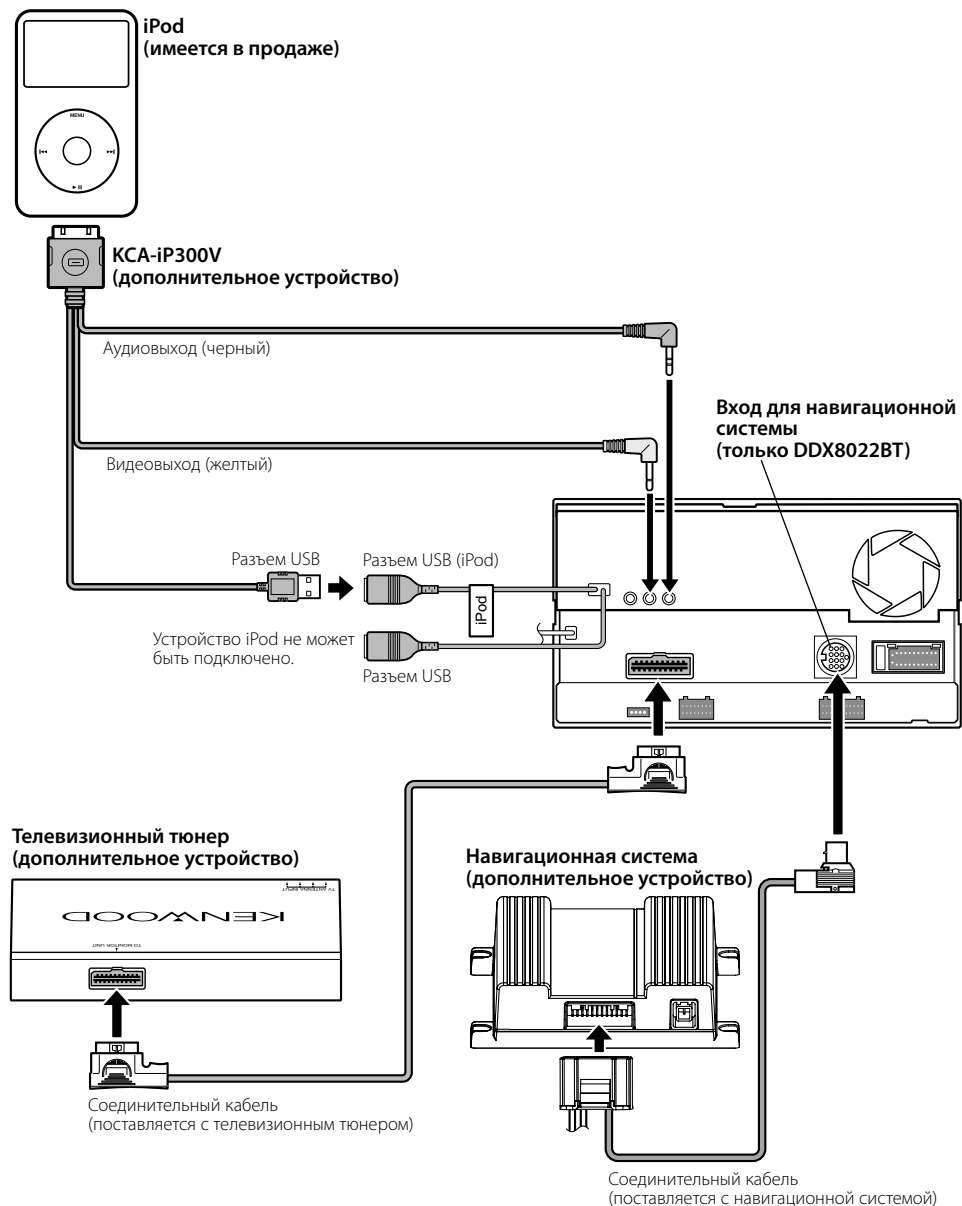

Установка монитора/проигрывателя

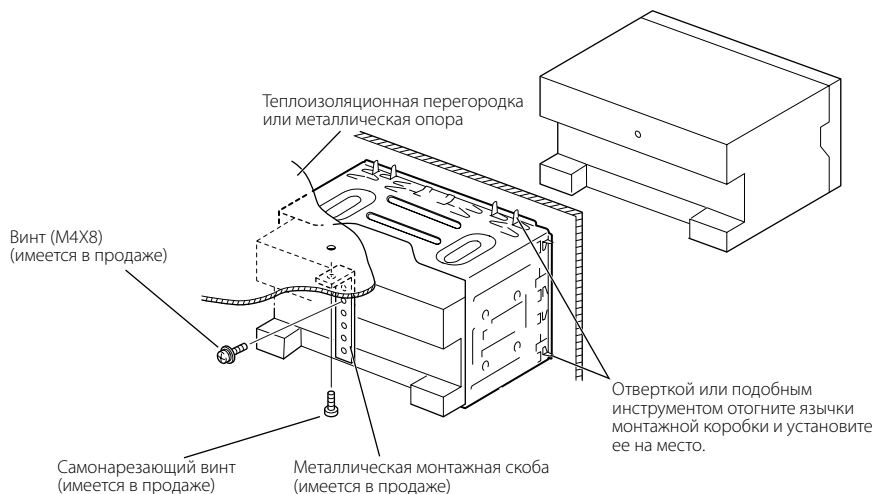

Убедитесь в том, что устройство надежно установлено на место. Если устройство закреплено ненадежно, в его работе могут возникать сбои (например, прерывание звучания).

Установка рамки

1. Подсоединить принадлежности ⑥ к блоку.

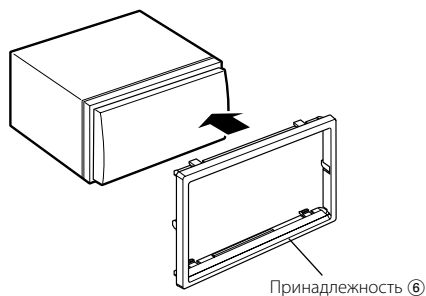

Установка GPS антенны (только DNX8220BT)

Антенна GPS устанавливается внутри автомобиля. Ее следует устанавливать настолько возможно горизонтально, чтобы обеспечить легкий прием сигналов спутника GPS.

Монтаж антенны GPS в автомобиле:

1. Протрите приборную доску или другую поверхность.
2. Удалите защитную пленку с самоклеющегося материала, имеющегося на нижней части металлической пластины (принадлежность ⑧).
3. Плотно прижмите металлическую пластину (принадлежность ⑧) к приборной панели или другой поверхности. При необходимости можно изогнуть металлическую пластину (принадлежность ⑧), чтобы она плотно прилегла к неровной поверхности.
4. Поместите GPS антенну (принадлежность ⑦) на металлическую пластину (принадлежность ⑧).

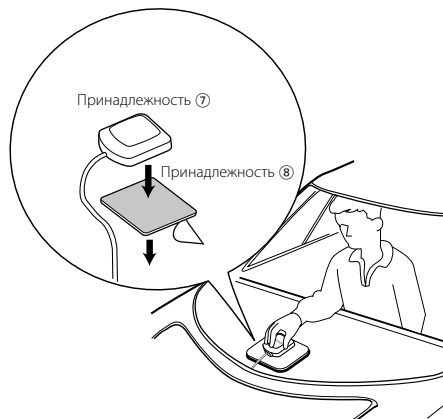

- В зависимости от типа автомобиля прием сигнала спутника GPS может оказаться невозможным при внутренней установке.
- Антенна GPS должна устанавливаться на расстоянии не менее 12 дюймов (30 см) от сотового телефона или других передающих антенн. Передающие устройства этих типов могут создавать помехи для сигналов со спутника GPS.
- Окрашивание антенны GPS (металлической) краской может ухудшить ее производительность.

Установка микрофона

1. Проверьте место установки микрофона (принадлежность ⑨).
2. Удалите масло и другую грязь с поверхности, на которой предполагается установить микрофон.
3. Установите микрофон.
4. Проведите кабель микрофона к модулю громкой связи, закрепив его в нескольких местах лентой или аналогичным материалом.



Закрепите кабель коммерческим средством или лентой.

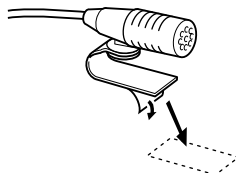

Снимите разделительный слой с двухсторонней клейкой ленты и закрепите в месте, указанном выше.



Отрегулируйте микрофон таким образом, чтобы он был направлен на водителя.



Установите микрофон как можно дальше от сотового телефона.

Снятие жесткой резиновой оправки (рамки)

1. Вставьте зажимные шпильки инструмента для снятия ⑤ и разблокируйте два замка в нижней части. Опустите оправку и потяните ее вперед, как показано на рисунке.

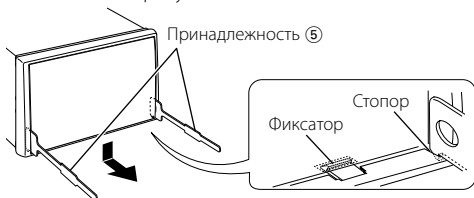

- С верхней стороны оправка снимается таким же образом.

2. После удаления оправки с нижней части разблокируйте два верхних замка.

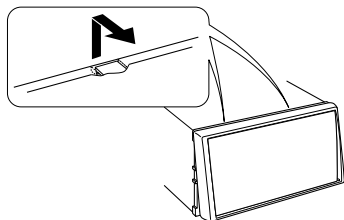

Снятие устройства

1. Удалите жесткую резиновую оправку (см. процедуру удаления в разделе <Снятие жесткой резиновой оправки>).
2. Удалите винт с шестигранной головкой с цельной шайбой (M4 x 8) на задней панели.
3. Вставьте два инструмента для снятия ⑤ глубоко в разъемы с каждой стороны, как показано на рисунке.

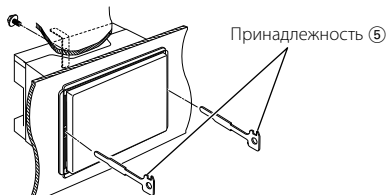

4. Еще опустите инструменты для снятия и вытащите блок на половину, делая упор во внутрь.

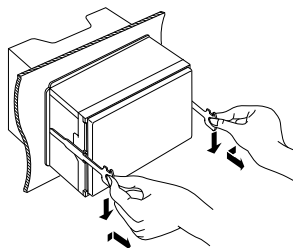

- Снимая устройство, будьте осторожны, старайтесь не пораниться зажимными шпильками инструмента для снятия.
5. Руками извлеките устройство полностью, соблюдая осторожность, чтобы не уронить его.

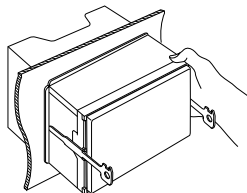

KENWOOD