

KENWOOD

MONITOR Z DVD SPREJEMNIKOM

KVT-522DVD

KVT-522DVDY

KVT-50DVDRY

PRIROČNIK ZA MONTAŽO

Kenwood Corporation

Navodila za montažo/Pribor

1. Vzemite ključ iz ključavnice za vžig in prekinite stik z akumulatorjem na priključni točki ⊖ (minus). Tako ne bo prišlo do kratkega stika.
2. Poskrbite, da boste pravilno povezali vhodne in izhodne kable posameznih aparatov.
3. Povežite kabel z vezalnimi kablom.
4. Konektor B na vezalnem kablu povežite s konektorjem za zvočnik v vašem vozilu.
5. Konektor A na vezalnem kablu povežite z zunanjim napajalnim vtičem.
6. Povežite vezalni kabel z aparatom.
7. Vstavite aparat v vozilo.
8. Ponovno priključite akumulator na priključnici ⊖ (minus).
9. Pritisnite na gumb za vrnitev v začetno stanje.

▲PREVIDNOST PRI RAVNANJU

- Če priključite žico za vžig (rdeča) in žico akumulatorja (rumena) na šasijo vozila (masa), lahko povzročite kratek stik, katerega posledica je lahko tudi požar. Ti žici vedno povežite z električnim virom, ki gre skozi ohišje varovalke.



- Vgradnja in ožičenje naprave zahteva znanje in izkušnje. Iz varnostnih razlogov prepustite to delo strokovnjakom.
- Prepričajte se, da ste ozemljili napravo na negativni pol 12V DC električnega napajanja.
- Ne nameščajte naprave na mesto, ki je izpostavljeno neposredni sončni svetlobi, pretirani vročini ali vlagi. Prav tako je ne puščajte, kjer je zelo prašno ali bi jo lahko polili z vodo.
- Ne uporabljajte svojih vijakov. Uporabljajte samo priložene vijake. Z uporabo napačnih vijakov lahko poškodujete napravo.
- Če električni tok ni VKLOPLJEN (prikaže se "Protect"), je bil na žici zvočnika morda povzroč en kratek stik ali pa se je žica zvočnika dotaknila šasije vozila in tako aktivirala zaščitno funkcijo. Zato je treba pregledati kabel zvočnika.
- Prepričajte se, da so vsi kabelski priključki varni - vtiči naj popolnoma sedejo v vtičnico.
- Če vaše vozilo na ključavnici za vžig nima označenega položaja za ACC, ali pa je kabel za vžig povezan z energijskim virom stalne napetosti, denimo s kablom akumulatorja, tok ne bo povezan z vžigom (ne bo se vklopil/izklopil skupaj z vžigom). Če hočete aparat priključiti na vžig, povežite kabel za vžig z virom energije, ki ga lahko vklapljate in izklapljate sočasno s ključem za vžig.
- Če konektor ni enak kot konektor v vozilu, uporabite komercialno dostopen pretvorni konektor.
- Nepovezane žice izolirajte z izolirnimi trakom ali podobnim materialom. V izogib kratkemu stiku ne odstranjujte kopic na koncih nepovezanih žic ali priključkov.

- Če ima konzola pokrov, se prepričajte, da boste enoto vgradili tako, da prednja plošča pri zapiranju in odpiranju ne bo udarila ob pokrov.
- Če varovalka pregori, se najprej prepričajte, da se žice ne dotikajo in ne povzročajo kratkega stika, nato zamenjajte staro varovalko z novo enake jakosti.
- Žice zvočnikov pravilno povežite na ustrezne priključke. Če ⊖ žice razdelite ali jih ozemljite s katerim koli kovinskim delom avtomobila, se enota lahko poškoduje ali preneha delovati.
- Po vgradnji enote preverite, če zavorne luči, smerniki, brisalci, itd. pravilno delujejo.
- Aparat vgradite tako, da ga namestite pod kotom 30° stopinj ali manj.
- Ta enota ima vgrajen ventilator (stran 5) za hlajenje. Enote ne nameščajte na mesto, kjer bi bil ventilator blokiran. Blokiranje odprtih ventilatorja ovira hlajenje notranjosti in povzroči napake v delovanju.

Pribor

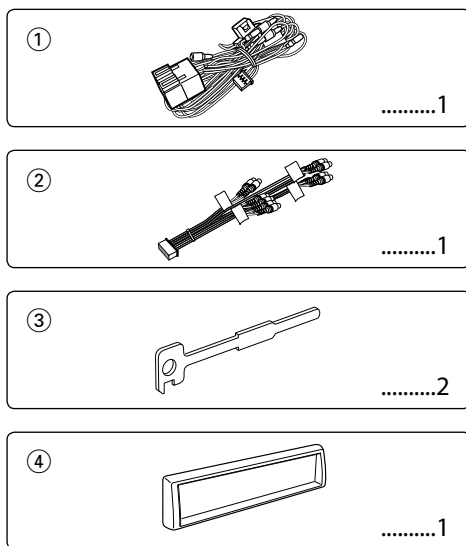

Povezovanje kablov s priključnimi točkami

Tabela s funkcijami priključkov

Števílo nožíc za ISO konektorje	Barva kabla	Funkcije
Zunanji napajalni konektorji		
A-4	Rumena	Akumulator
A-5	Modra/bela	Nastavitev moči
A-6	Oranžna/bela	Zatemnilnik
A-7	Rdeča	Vžig (ACC)
A-8	Črna	Ozemljitev (stik)
Konektorji za zvočnike		
B-1	Vijolična	Zadaj desno (+)
B-2	Vijolična/črna	Zadaj desno (-)
B-3	Siva	Spredaj desno (+)
B-4	Siva/črna	Spredaj desno (-)
B-5	Bela	Spredaj levo (+)
B-6	Bela/črna	Spredaj levo (-)
B-7	Zelena	Zadaj levo (+)
B-8	Zelena/črna	Zadaj levo (-)

▲ OPOZORILO

Povezovanje ISO konektorjev

Položaj nožíc (pinov) za ISO konektorje je odvisen od tipa vozila. Preverite, ali ste priključke pravilno povezali, in tako preprečite poškodbo aparata.

Tovarniško pripravljeno povezovanje za vezalni kabel je opisano pod točko [1] spodaj. Če so nožice ISO konektorja nastavljeni tako, kakor je opisano pod točko [2] in [3], izvedite povezavo po spodnji skici.

Poskrbite, da boste kabel za namestitve naprave v vozila znamke **Wolksvagen** ponovno priključili tako, kot je prikazano v odstavku [2] spodaj.

[1] (Tovarniška nastavitev) Nožica A-7 ISO konektorja v vozilu je povezana z vžigom, nožica A-4 pa je povezana s stalnim virom električnega toka.

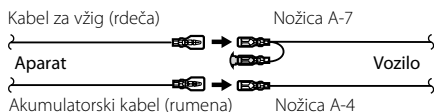

[2] Nožica A-7 ISO konektorja v vozilu ni zvezana z ničemer, nožica A-4 pa je povezana z neprekinjenim virom napajanja.

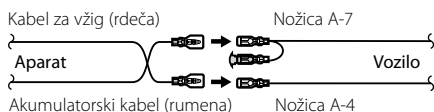

[3] Nožica A-4 ISO konektorja v vozilu ni zvezana z ničemer, nožica A-7 pa je zvezana z neprekinjenim virom napajanja (oziroma sta obe, A-4 in A-7, povezani z vžigom).

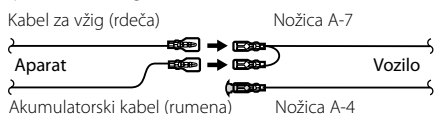

- Ko napravo priključite, kot je opisano v točki [3] zgoraj, napajanje naprave ni povezano s ključem za vžig motorja. Prav zato vedno poskrbite, da boste napajanje naprave izklopili, ko je izklopljen vžig. Napajanje naprave povežete z vžigom tako, da kabel za vžig (ACC...rdeč) povežete z virom energije, ki ga je mogoče vklapljati in izklapljati s pomočjo ključa za vžig.

Povezovanje kablov s priključnimi točkami

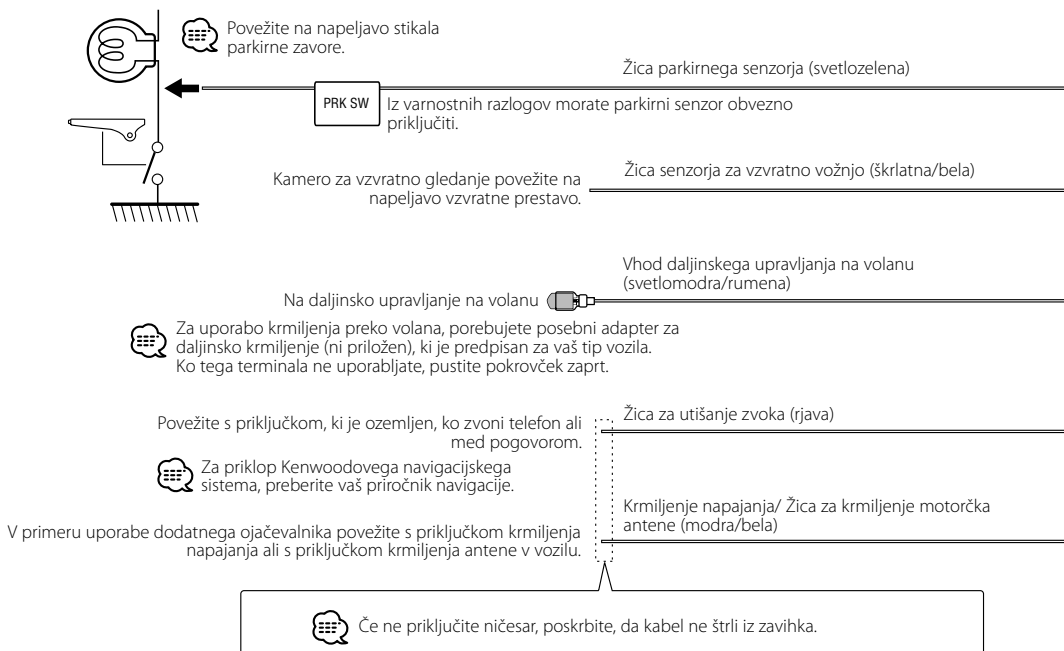
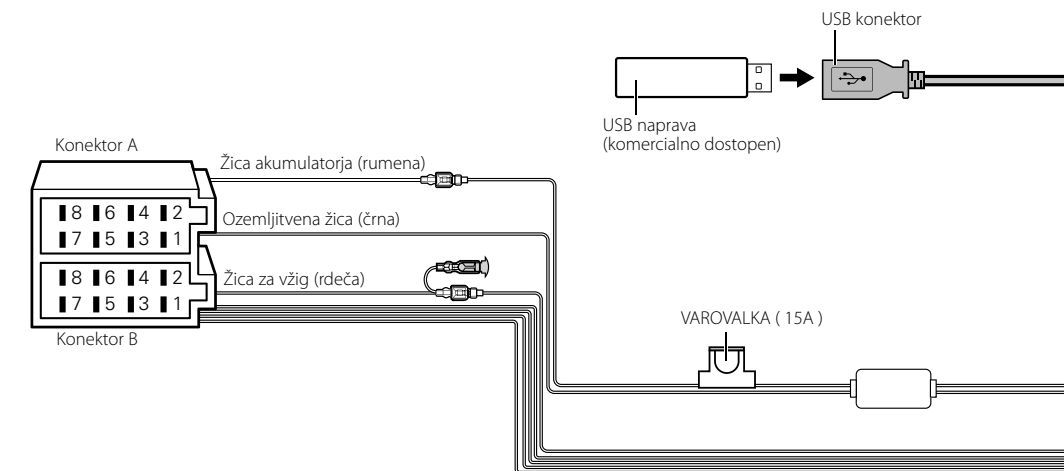

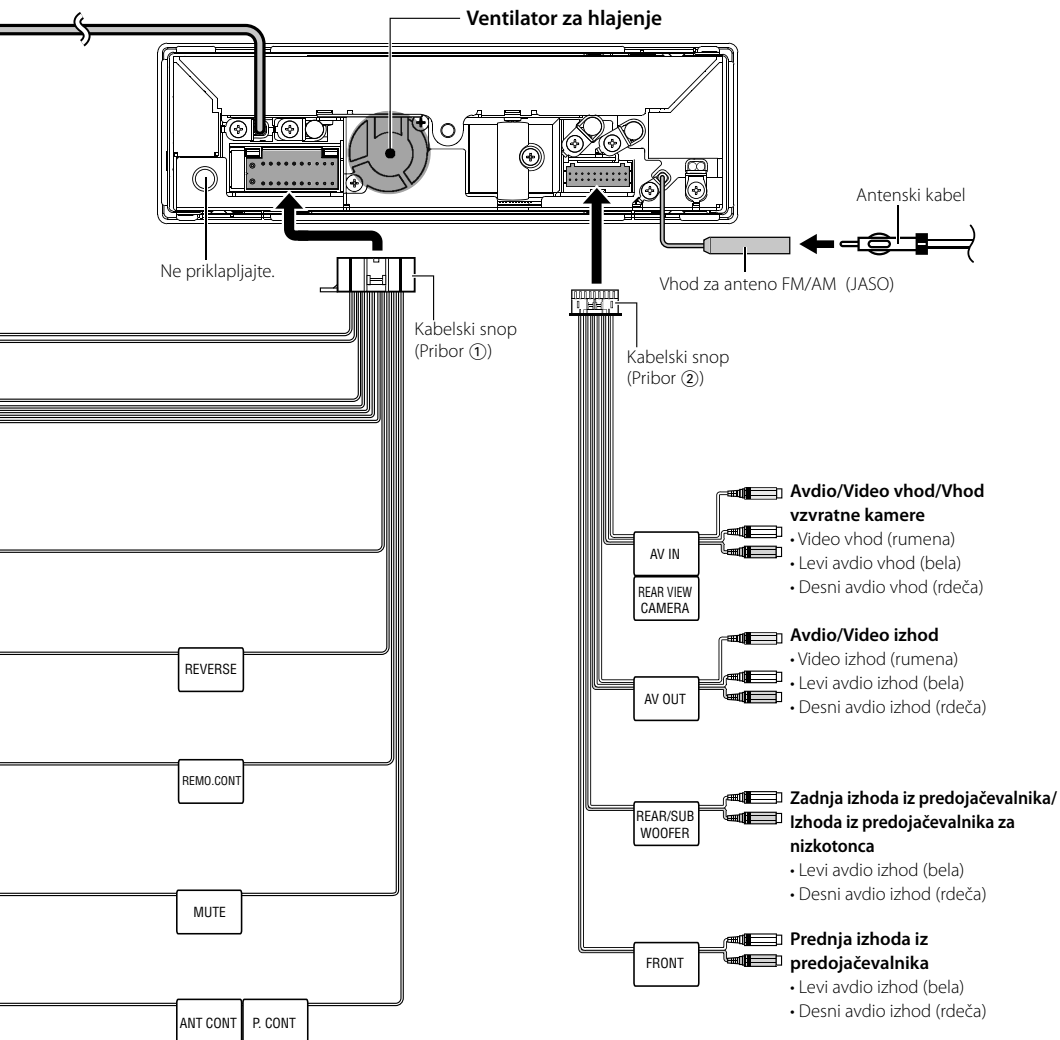

Priklop dodatne opreme

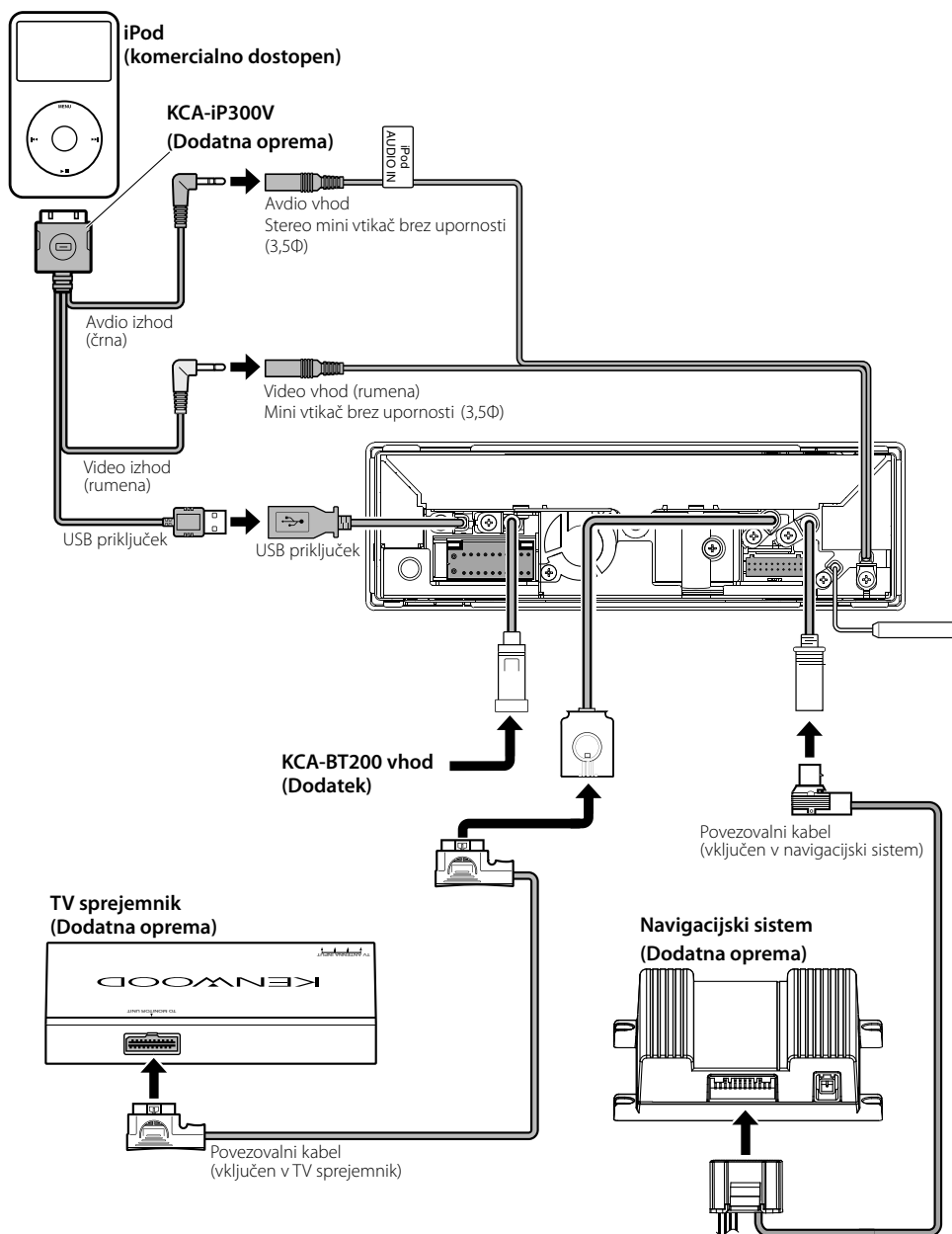

Vgradnja/Odstranjevanje naprave

Vgradnja

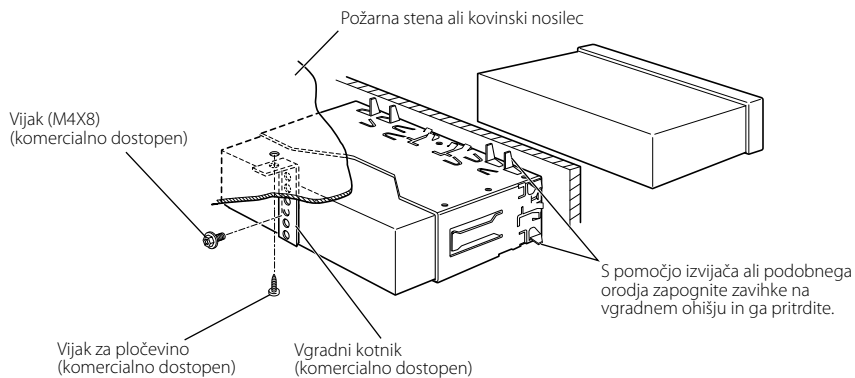

 Prepričajte se, da je naprava dobro pritrjena na svoje mesto. Če je naprava nestabilna, lahko pride do napak v delovanju (npr. do preskakovanja zvoka).

Odstranjevanje okvirja iz trde gume (zaščitne kovinske plošče)

1. Vstavite zatič orodja za demontažo v prislon ③ in odstranite zapaha na spodnji polovici. Spustite okvir in ga potisnite naprej, kot je prikazano na sliki.

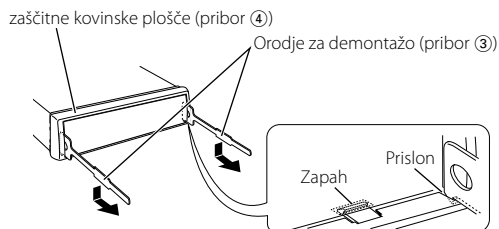

- Na enak način lahko odstranite okvir tudi z zgornje strani.

2. Ko odstranite spodnjo polovico, demontirajte zgornjo zapaha.

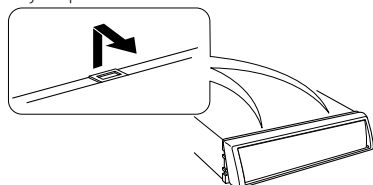

Odstranjevanje naprave

1. Odstranite okvir iz trde gume, kot je napisano v poglavju <Odstranjevanje okvirja iz trde gume>.
2. Odstranite vijak s šestrobo glavo s podložko (M4 x 8) na zadnji strani naprave.
3. Vstavite obe orodji za demontažo ③ globoko v stranski reži, kot je prikazano na sliki.

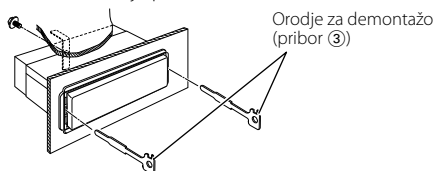

4. Potisnite orodje za demontažo navzdol in izvlecite napravo do polovice.

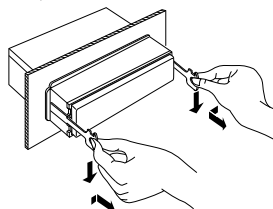

- Pazite, da se ne poškodujete z zatiči orodja za demontažo.

5. Z rokama primite napravo in jo pazljivo izvlecite iz odprtine.

