

# KENWOOD

MONITOR S DVD PRIJEMNIKOM

**KVT-522DVD**

**KVT-522DVDY**

**KVT-50DVDRY**

---

**PRIRUČNIK ZA UPORABU**

Kenwood Corporation

## Postupak ugradnje/Dodatni pribor

1. Kako biste spriječili kratke spojeve, uklonite ključ iz kontakta odvojite ⊖ kraj akumulatora.
2. Priključite odgovarajuće ulazne i izlazne kabele na svaku jedinicu.
3. Priključite kabel na ožičenje.
4. Uzmite B konektor s ožičenja i priključite ga na konektor zvučnika vašeg vozila.
5. Uzmite A konektor s ožičenja i priključite ga na konektor za vanjsko napajanje na vašem vozilu.
6. Priključite konektor ožičenja na uređaj.
7. Ugradite uređaj u vozilo.
8. Ponovno spojite ⊖ kraj akumulatora.
9. Pritisnite tipku za resetiranje.

### ▲ UPOZORENJE

- Ako spojite kabel paljenja (crveni) i kabel akumulatora (žuti) na karoseriju vozila (masu), može doći do kratkog spoja, što može zapaliti vatru. Uvijek spajajte ove kabele s izvorom napajanja preko kutije s osiguračima.



- Ugradnja i spajanje ovog uređaja zahtijevaju znanje i iskustvo. Radi sigurnosti, prepustite posao ugradnje i spajanja profesionalnim djelatnicima.
- Svakako uzemljite uređaj na negativni pol napajanja od 12 V DC.
- Nemojte ugrađivati uređaj na mjestu koje se nalazi na izravnom sunčevom svjetlu ili prevelikoj vrućini ili vlazi. Isto tako, izbjegavajte mjesta s previše prašine ili tamo gdje je moguće polijevanje vodom.
- Nemojte upotrebljavati vlastite vijke. Koristite samo isporučene vijke. Ako upotrijebite pogrešne vijke, mogli biste oštetiti uređaj.
- Ako napajanje nije uključeno (prikazano je "ZAŠTITA"), kabel zvučnika možda je u kratkom spoju ili je u dodiru sa šasijom vozila te je aktivirana funkcija zaštite. Stoga, provjerite kabel zvučnika.
- Svaki kabel priključite tako da je priključak pravilno postavljen u odgovarajuće priključno mjesto.
- Ako kontakt u vozilu nema parkirni položaj (ACC), ili je kabel za paljenje spojen na izvor stalnog napona poput kabela akumulatora, napajanje neće biti povezano s paljenjem motora (tj. neće se uključivati i isključivati zajedno s paljenjem motora). Ako želite povezati napajanje uređaja s paljenjem motora, priključite kabel za paljenje motora na izvor napajanja koji se može uključiti i isključiti kontakt ključem.
- Ako utikač ne odgovara utičnici u vozilu, upotrijebite prilagodnik dostupan u prodaji.
- Izolirajte kabele koji nisu spojeni vinilnom trakom ili sličnim. Kako biste izbjegli kratak spoj, nemojte skidati kapice s krajeva odvojenih kabela ili s priključaka.

- Ako konzola ima poklopac, ugradite uređaj tako da prednja maska ne udara po poklopcu pri otvaranju i zatvaranju.
- Ako pregori osigurač, prvo provjerite da se kabeli ne dodiruju radi izbjegavanja kratkog spoja, a zatim zamijenite stari osigurač novim iste jačine.
- Pravilno spojite kabele zvučnika na odgovarajuće priključke. Uređaj se može oštetiti ili zakazati ako dijelite ⊖ kabele ili ih spojite na masu preko bilo kojeg metalnog dijela vozila.
- Nakon ugradnje uređaja, provjerite rade li kočiona svjetla, pokazivači smjera, brisači, itd. ispravno.
- Postavite uređaj tako da je kut postavljanja 30° ili manje.
- Ovaj uređaj ima ventilator za hlađenje (stranica 5) radi smanjivanja unutrašnje temperature. Nemojte postavljati uređaj na mjesto gdje ventilator uređaja može biti zagrađen. Zagrađivanje otvora ventilatora će smanjiti unutrašnje hlađenje i izazvati kvar.

### Dodatni pribor

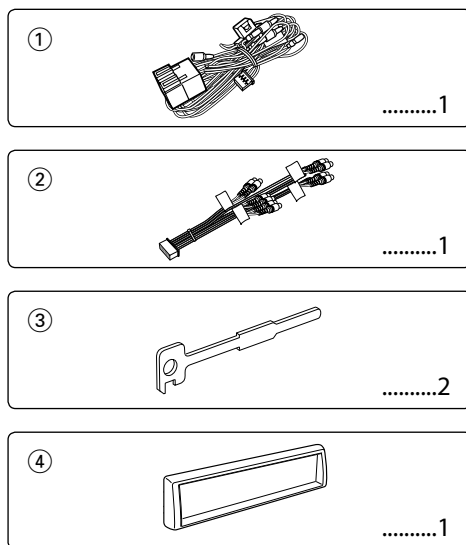

# Spajanje kabela na priključke

## Uputstvo o funkcijama priključaka

| Brojevi nožica za ISO priključke       | Boja kabela       | Funkcije                          |
|--|-------------------|-----------------------------------|
| <b>Priključak za vanjsko napajanje</b> |                   |                                   |
| A-4                                    | Žuto              | Akumulator                        |
| A-5                                    | Plavo/bijelo      | Napajanje                         |
| A-6                                    | Narančasto/bijelo | Prigušivanje osvjetljenja         |
| A-7                                    | Crveno            | Paljenje (parkirni položaj - ACC) |
| A-8                                    | Crni              | Uzemljenje                        |
| <b>Priključak zvučnika</b>             |                   |                                   |
| B-1                                    | Ljubičasta        | Zadnji desni (+)                  |
| B-2                                    | Ljubičasto/crni   | Zadnji desni (-)                  |
| B-3                                    | Siva              | Prednji desni (+)                 |
| B-4                                    | Sivo/crni         | Prednji desni (-)                 |
| B-5                                    | Bijelo            | Prednji lijevi (+)                |
| B-6                                    | Bijelo/crni       | Prednji lijevi (-)                |
| B-7                                    | Zelena            | Zadnji lijevi (+)                 |
| B-8                                    | Zeleno/crni       | Zadnji lijevi (-)                 |

## ▲ UPOZORENJE

### Spajanje na ISO priključak

Raspored nožica za ISO priključke ovisi o vrsti vozila. Pravilno spajanje sprječava oštećenje uređaja.

Uobičajeno spajanje ožičenja opisano je u točki [1] u nastavku. Ako su nožice ISO priključka postavljene kako je opisano u [2] ili [3], spajanje izvedite kako je prikazano.

Pri ugradnji uređaja u **Volkswagen** vozila, obavezno spojite kabele kao je prikazano točkom [2] u nastavku.

[1] (Uobičajene postavke) Nožica A-7 (crveno) ISO priključka vozila je povezana s paljenjem, a nožica A-4 (žuto) povezana je na stalno napajanje.

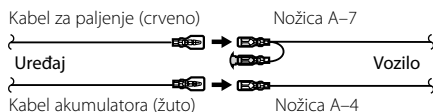

[2] Nožica A-7 ISO priključka vozila je spojena na stalno napajanje, a nožica A-4 spojena je na paljenje.

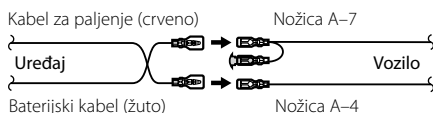

[3] Nožica A-4 ISO priključka vozila je slobodna, dok je nožica A-7 spojena na stalno napajanje (ili su obje nožice A-7 i A-4 spojene na stalno napajanje).

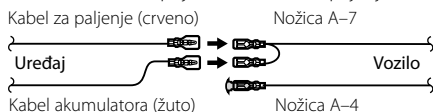

- Kad je spajanje izvedeno kao u točki [3] gore, napajanje uređaja neće biti povezano s kontakt ključem. Stoga, uvijek isključite napajanje uređaja kad je isključeno paljenje. Kako biste povezali napajanje uređaja s paljenjem, priključite kabel za paljenje (ACC...crveni) na izvor napajanja koji se može uključiti i isključiti ključem za paljenje.

# Spajanje kabela na priključke

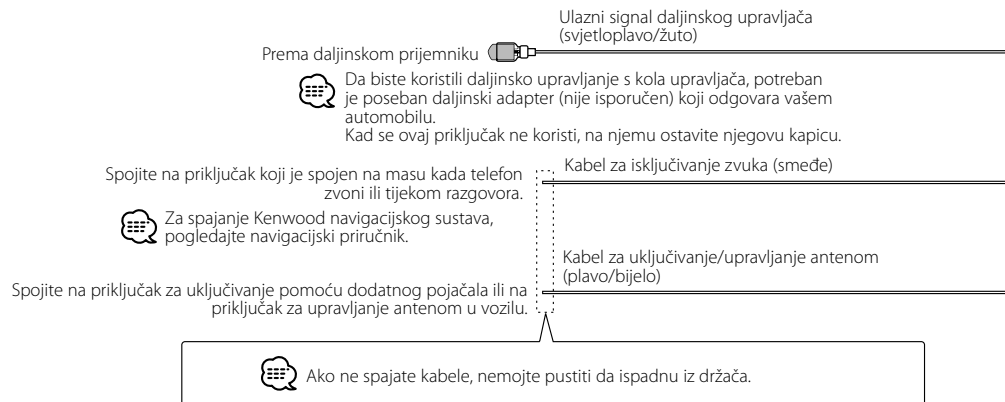
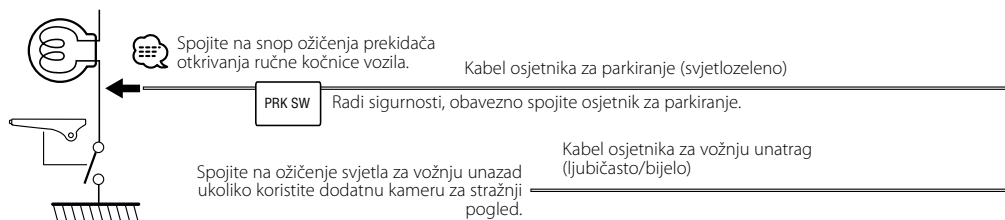
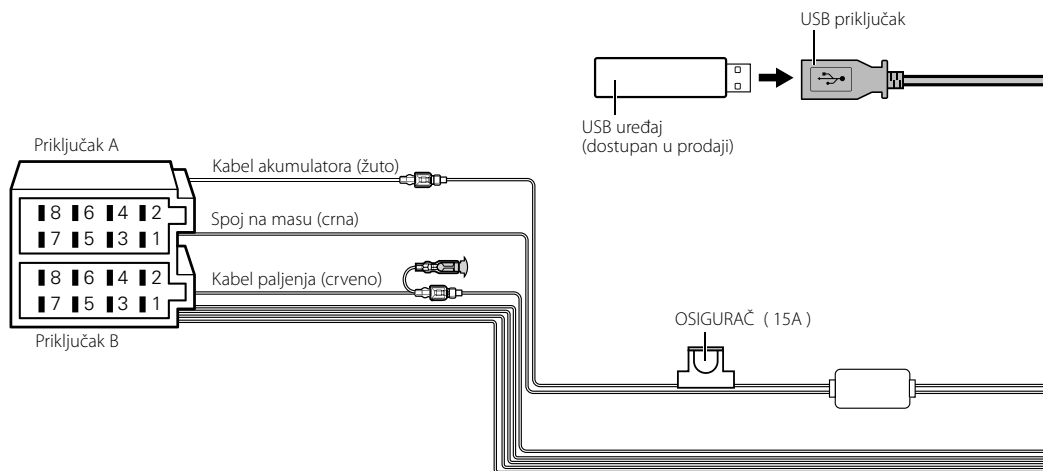

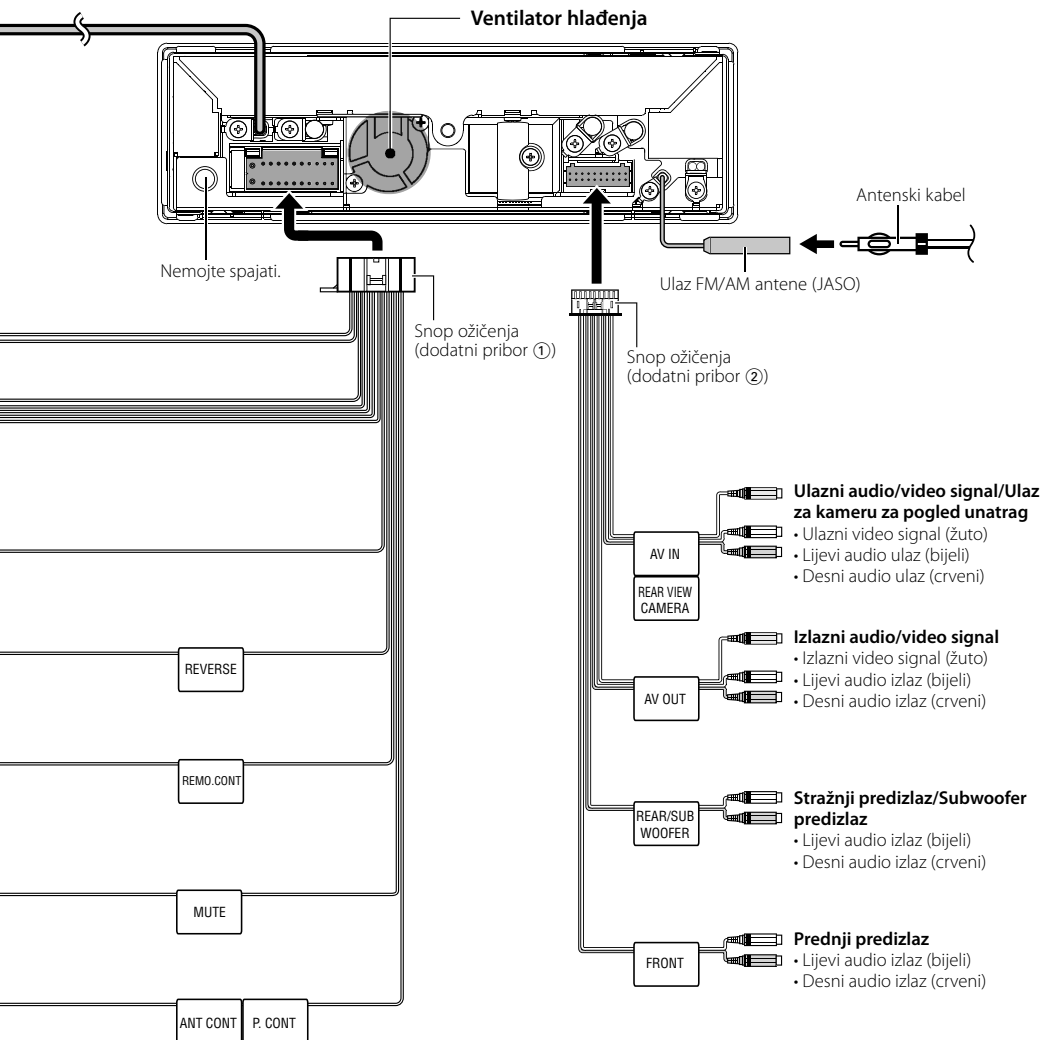

## Spajanje dodatnog pribora

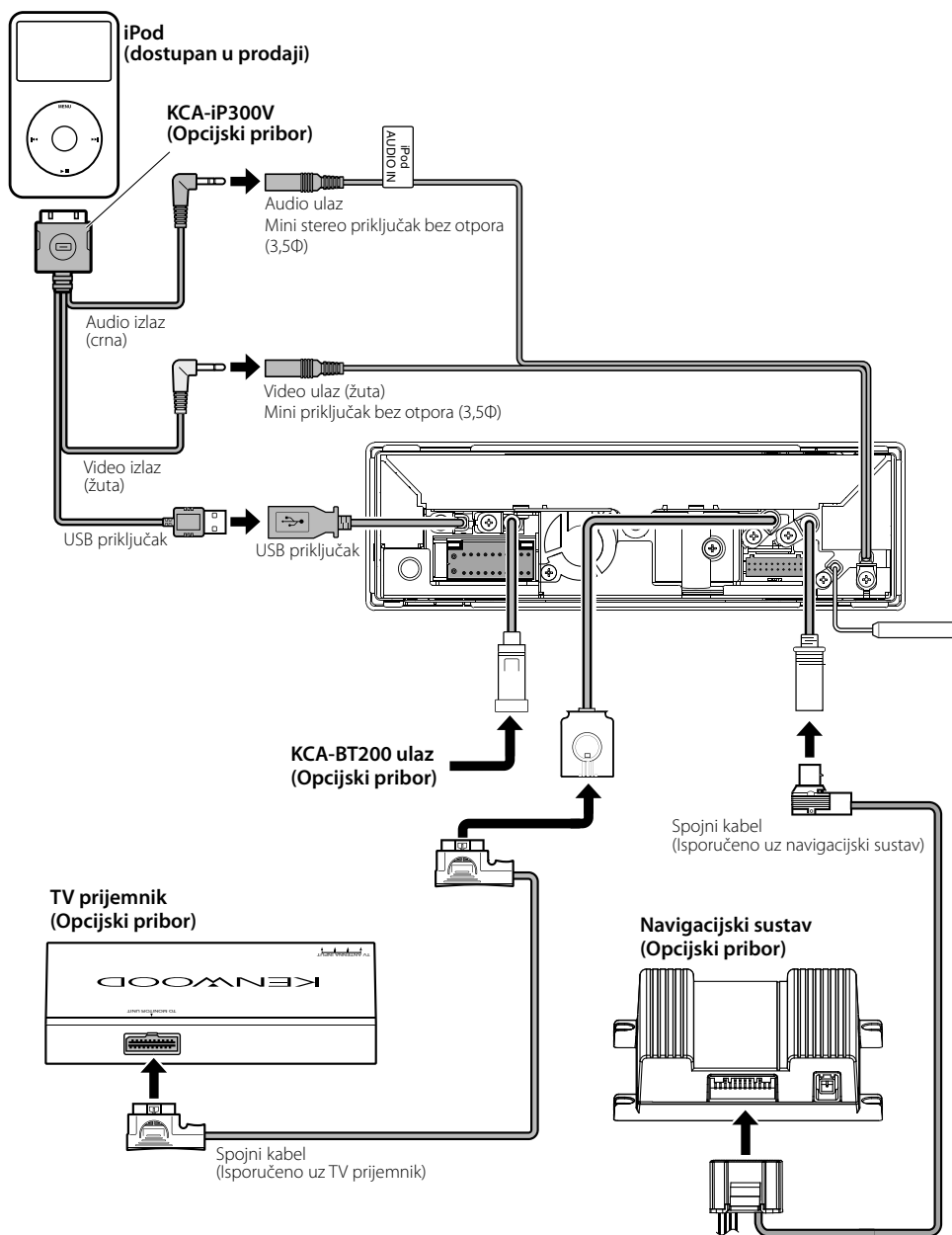

# Ugradnja/Uklanjanje uređaja

## Ugradnja

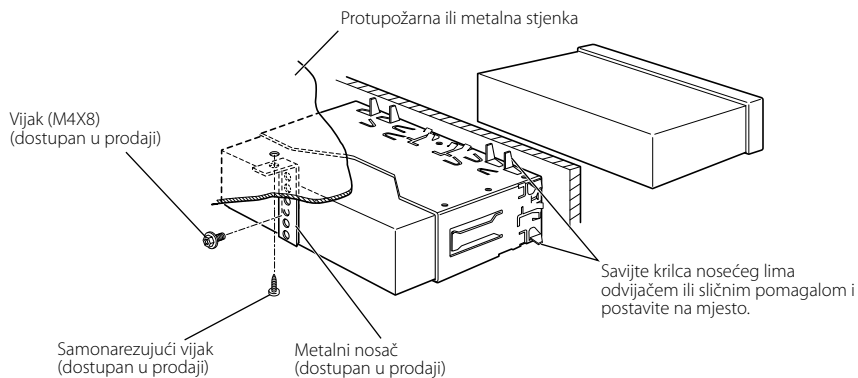

 Provjerite je li uređaj dobro pričvršćen. Ako uređaj nije dobro pričvršćen, može doći do greške (npr. do preskakanja zvuka).

## Uklanjanje okvira od tvrde gume (zaštite)

1. Upotrijebite zahvatne nožice na alatu za uklanjanje ③ i otkvačite dvije kopče na donjem dijelu. Spustite okvir i povucite ga prema naprijed kao što je prikazano na slici.

zaštite (dodatni pribor ④)

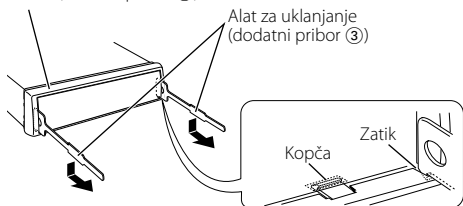

- Na isti način odvojite i gornju stranu okvira.

2. Kada odvojite donje dvije kopče, odvojite gornje dvije.

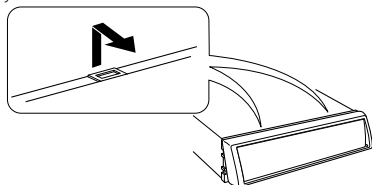

## Uklanjanje uređaja

1. Uklonite okvir od tvrde gume slijedeći upute za uklanjanje u odlomku <Uklanjanje okvira od tvrde gume>.
2. Uklonite šesterokutni vijak s podložnom pločicom (M4 x 8) na stražnjoj ploči.
3. Umetnite dva alata za uklanjanje ③ duboko u utore sa svake strane, kao što je prikazano.

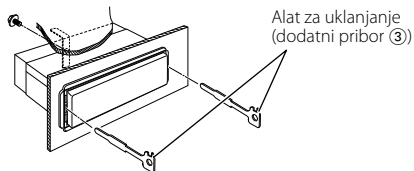

4. Pomičite alate prema dolje i izvucite uređaj prema van dok istovremeno pritišćete alat prema sredini.

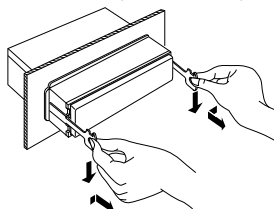

- Budite oprezni da se ne biste ozlijedili zahvatnim nožicama alata za uklanjanje.

5. Izvucite uređaj rukama i pazite da Vam ne ispadne.

