

# KENWOOD

NAVIGAČNÍ SYSTÉM GPS

**DNX5220BT**  
**DNX5220**

MONITOR S DVD PŘIJÍMAČEM

**DDX5022**  
**DDX5022Y**  
**DDX52RY**

---

## NÁVOD K POUŽITÍ

Kenwood Corporation



|                               |          |
|-------------------------------|----------|
| <b>Jak číst tuto příručku</b> | <b>4</b> |
| <b>Před použitím</b>          | <b>6</b> |
| <b>Poznámky</b>               | <b>7</b> |

|                        |           |
|------------------------|-----------|
| <b>Základní funkce</b> | <b>10</b> |
|------------------------|-----------|

|   |           |
|---|-----------|
| <b>Ovládání navigace</b>  | <b>14</b> |
| Používání navigačního systému   | 14        |
| Přerušení Obrazovky jiných zdrojů navigačními informacemi (Pouze DNX5220BT/DNX5220) | 14        |
| Ovládání jiných zdrojů při zobrazení navigační obrazovce                            | 15        |

|  |           |
|--|-----------|
| <b>Ovládání zařízení iPod</b>                          | <b>31</b> |
| Připojení zařízení iPod                                | 31        |
| Funkce dostupné při zobrazení Panelu snadného ovládání | 31        |
| Funkce dostupné při zobrazení obrazovky ovládání       | 32        |

|  |           |
|--|-----------|
| <b>Sledování DVD/VCD</b>                               | <b>16</b> |
| Funkce dostupné na obrazovce přehrávání                | 16        |
| Funkce dostupné při zobrazení Panelu snadného ovládání | 17        |
| Funkce dostupné při zobrazení obrazovky ovládání       | 17        |
| Nabídka disku DVD                                      | 18        |
| Ovládání zoomu VCD                                     | 20        |

|  |           |
|--|-----------|
| <b>Ovládání USB zařízení</b>                           | <b>34</b> |
| Funkce dostupné při zobrazení Panelu snadného ovládání | 34        |
| Funkce dostupné při zobrazení obrazovky ovládání       | 34        |
| Výběr složky   | 36        |

|  |           |
|--|-----------|
| <b>Poslouchání hudebního disku a audio souboru</b> | <b>21</b> |
| Funkce dostupné při zobrazení obrazovky ovládání   | 21        |

|  |           |
|--|-----------|
| <b>Sledování TV</b>  | <b>37</b> |
| Funkce dostupné na obrazovce TV  | 37        |
| Funkce dostupné při zobrazení panelu snadného ovládání                   | 37        |
| Funkce dostupné při zobrazení obrazovky ovládání                         | 38        |
| Nabídka TV (pouze s připojeným KTC-D500E jako volitelným příslušenstvím) | 39        |
| Režim hledání  | 39        |
| Automatická paměť  | 39        |
| Manuální paměť   | 40        |
| Nastavit název stanice   | 40        |

|  |           |
|--|-----------|
| <b>Sledování video souboru/obrazového souboru</b>      | <b>23</b> |
| Funkce dostupné na obrazovce Přehrávání                | 23        |
| Funkce dostupné při zobrazení Panelu snadného ovládání | 24        |
| Funkce dostupné při zobrazení obrazovky ovládání       | 24        |
| Ovládání obrázku                                       | 25        |

|  |           |
|--|-----------|
| <b>Nabídka Ovládání zvuku přes Bluetooth</b>     | <b>41</b> |
| Před použitím                                    | 41        |
| Funkce dostupné při zobrazení obrazovky ovládání | 41        |

|  |           |
|--|-----------|
| <b>Poslouchání rádia</b>                         | <b>26</b> |
| Funkce dostupné při zobrazení obrazovky ovládání | 26        |
| Režim hledání                                    | 27        |
| Automatická paměť                                | 28        |
| Manuální paměť                                   | 28        |
| Text rádia                                       | 29        |
| Dopravní informace                               | 29        |
| Hledejte typ programu                            | 30        |

**Ztlumení hlasitosti zvuku při příjmu telefonního hovoru 42**

Ztlumení hlasitosti zvuku při příjmu telefonního hovoru 42

**Zadávání znaků 43**

Jak používat obrazovku Zadávání znaků 43

**Ovládání obrazovky 44**

Ovládání obrazovky 44

**Ovládání zařízení Hands Free 45**

Před použitím 45  
Stáhnutí telefonního záznamníku 45  
Funkce obrazovky ovládání 45  
Po přijetí hovoru 46  
Volání po zadání telefonního čísla 47  
Rychlé vytáčení 47  
Ovládání tónových služeb 48  
Volání pomocí telefonního záznamníku 48  
Volání pomocí zaznamenaných odchozích/příchozích hovorů 50  
Volání pomocí rozpoznávání hlasu 50  
Nastavení telefonu s Hands-Free 51  
Registrace hlasu 52  
Registrace hlasu pomocí klíčového slova 53  
Přednastavení telefonního čísla 54  
SMS (Short Message Service) 55

**Nabídka nastavení 56**

Nabídka nastavení 56  
Nastavení zvuku 56  
Nastavení přechodné sítě 57  
Nastavení DVD 57  
Nastavení jazyku 58  
Nastavení rodičovské kontroly 59  
Nastavení DivX 60  
Nastavení systému 60  
Panel správy barev 61  
Nastavení rozhraní AV 62  
Uživatelské rozhraní 64  
Tlačítko pro nastavení přímého zdroje 65  
Vkládání pozadí 66  
Odstranění pozadí 66  
Výběr pozadí 67  
Nastavení dotykového panelu 67  
Nastavení hodin 68  
Nastavení monitoru 68  
Nastavení bezpečnostního kódu 70  
Nastavení zařízení iPod 71  
Nastavení TV 72  
Nastavení RDS 72  
Nastavení Bluetooth 73  
Registrace jednotky Bluetooth 73  
Registrace kódu PIN zařízení Bluetooth 74  
Registrace zvláštního zařízení Bluetooth 75  
Spojení zařízení Bluetooth 75  
Smazání zařízení Bluetooth 76  
Informace o softwaru 76  
Nastavení paměti 77

**Ovládání zvuku 78**

Nabídka Ovládání zvuku 78  
Ovládání zvuku 78  
Ovládání ekvalizéru 79  
Nastavení tónů 80  
Ovládání zóny 80

**Dálkové ovládání 82**

Vkládání baterie 82  
Přepínač režimu dálkového ovládání 82  
Běžné funkce (režim AUD) 83  
DVD/VCD/CD/audio soubory (režim DVD) 84  
TV (režim TV) 85  
Rádio (režim AUD) 86

**Kódy jazyků DVD 88****Nápověda Chyba 89****Nápověda Řešení potíží 90****Specifikace 92**

# Jak číst tuto příručku

Tato příručka používá pro vysvětlení funkcí ilustrace.

Displeje a panely zobrazené v této příručce jsou pouze příklady použité pro jasné vysvětlení funkcí.

Z tohoto důvodu se mohou lišit od skutečných displejů nebo panelů na vašem zařízení, popř. se mohou lišit některé vzory.

▼ : Pokračuje na dalším řádku.

● : Zde končí.

## Pokračovat na další stránce

Pokyny pokračují na další stránce.  
Pro zbytek pokynů otočte na další stránku.

## Režim hledání

Nastavuje výběr stanice.



Režim se s každým dotykem tlačítka změní v následujícím pořadí.

| Zobrazení | Nastavení                                      |
|-----------|--|
| "AUTO1"   | Automaticky naladí stanic s kvalitním příjmem. |
| "AUTO2"   | Postupně uloží do paměti jednotlivé stanice.   |
| "MANU"    | Manuálně přepíná na následující frekvenci.     |

## Manuální paměť

Uloží aktuálně přijímanou stanici do paměti.

### 1 Vyberte stanici, kterou chcete v paměti uložit

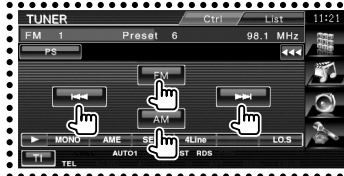

### 2 Uložit v paměti

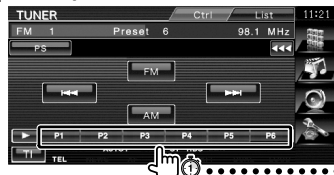

Dotýkejte se tlačítka, dokud se neobjeví číslo paměti.

▶ Další strana

Výše příkladmo uvedená funkce, která je označená, se od skutečné funkce liší.



### Krátké stisknutí

Stiskněte tlačítko označené .



### Změna obrazovky

S každým použitím funkce se obrazovka změní ve zde zobrazeném pořadí.



### Výběr položky obrazovky

Vyberte a zvolte položku na obrazovce. Položku vyberte stisknutím tlačítka na obrazovce.



### Stiskněte alespoň na 1 sekundu

Na alespoň 1 sekundu (nebo 2-3 sekundy) stiskněte tlačítko označené . Označuje, že je třeba stisknout a podržet tlačítko do doby, než je funkce spuštěna nebo než se změní obrazovka. Příklad vlevo označuje, že je tlačítko třeba stisknout na 1 sekundu. Stiskněte jej přibližně na tolik sekund, kolik je zobrazeno na hodinách.

### Další značky



Důležitá bezpečnostní opatření pro prevenci zranění apod.



Zde jsou popsány speciální pokyny, doplňující vysvětlení, omezení a referenční stránky.



Obecná bezpečnostní opatření a referenční stránky jsou uvedeny na položce.



Je zobrazena základní hodnota každého nastavení.

# Před použitím

## ▲ Varování

### Abyste předešli zranění nebo požáru, dodržujte následující bezpečnostní opatření:

- Abyste zabránili vzniku zkratu, nikdy do zařízení nevkládejte ani v něm nenechávejte kovové předměty (jako např. mince nebo kovové nářadí).
- Při řízení se na displej zařízení nedívejte dlouho.

### Jak restartovat zařízení

- Pokud toto zařízení nebo zařízení připojené (automatický měnič disků, atd.) nepracuje správně, stiskněte tlačítko Reset. Po stisknutí tlačítka Reset zařízení obnoví výrobní nastavení.
- Před stisknutím tlačítka Reset vyjměte USB zařízení. Stisknutí tlačítka Reset v okamžiku, kdy je připojeno USB zařízení, může způsobit poškození dat na USB zařízení. Pro odpojení USB zařízení viz <Přehrávání zařízení USB> (strana 10).



Tlačítko Reset

### Čištění zařízení

Pokud je ochranná deska zařízení znečištěná, otřete ji suchým měkkým hadříkem jako např. silikonovým hadříkem.

Pokud je ochranná deska zařízení silně znečištěná, špičku otřete hadříkem namočeným v neutrálním čisticím prostředku, poté desku otřete suchým měkkým hadříkem.



- Použití čisticího prostředku ve spreji přímo na zařízení může poškodit mechanické části. Pokud ochrannou desku otřete hrubým hadříkem nebo pomocí agresivní tekutiny, jako např. ředidlem nebo alkoholem, může dojít k poškrábání povrchu nebo odstranění nápisů.

### Zamlžení čoček

Pokud v chladném počasí zapnete ve vozidle topení, mohou se čočky přehrávače jednotky orosit nebo zamlžit. Toto zamlžení může způsobit, že disk nebude možno přehrát. V takovém případě vyjměte disk a počkejte, než se voda odpaří. Pokud ani po nějaké době zařízení nepracuje správně, kontaktujte prodejce společnosti Kenwood.

### Jak zacházet s disky

- Nedotýkejte se záznamového povrchu disku.
- Nepřilepujte pásku atd. k disku ani disk nepoužívejte s přilepenou páskou.
- Nepoužívejte příslušenství pro disk.
- Disk čistěte od středu k jeho okrajům.
- Při vyjímání disků z tohoto zařízení je vyjímajte vodorovně.
- Pokud jsou u středního otvoru disku nebo na jeho vnějším okraji ostré hrany, je možné disk použít pouze po odstranění ostrých hran pomocí kuličkového pera atd.

### Disky, které není možné použít

- Není možné použít disky, které nejsou kulaté.

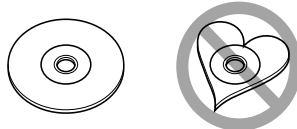

- Není možné použít disky, které jsou barvené na záznamové straně, či disky znečištěné.

- Tento přístroj dokáže přehrávat pouze CD s



Přístroj nemusí být schopen správně přehrávat disky, které nemají tuto značku.

- CD-R nebo CD-RW disk, který nebyl uzavřený, nemůže být přehrán. (O uzavírání disku se informujte v návodu vašeho CD-R/CD-RW softwaru a v uživatelské příručce vašeho zapisovacího zařízení.)
- Pokud byste se v jednotce pokoušeli použít 3palcový disk s příslušným adaptérem, adaptér by se mohl od disku oddělit a poškodit jednotku.

### Další poznámky

- Pokud v průběhu montáže narazíte na problémy, kontaktujte prodejce společnosti Kenwood.
- Při koupi volitelného příslušenství si u prodejce společnosti Kenwood ověřte, že toto příslušenství s vaším modelem a ve vašem regionu funguje.
- Zobrazit lze znaky ze znakové sady ISO 8859-1.
- Funkce RDS nebo RBDS nefunguje v místech, kde služba není podporována žádnou rozhlasovou stanicí.

# Poznámky

## Navigační jednotku lze propojit s tímto přístrojem (pouze DDX5022/DDX5022Y/DDX52RY)

- KNA-G520\*
- KNA-G420\*
- KNA-G421\*
- KNA-DV3200
- KNA-DV2200

\* Aktualizujte software navigace na nejnovější verzi. Při aktualizaci softwaru postupujte podle uživatelské příručky přiložené k navigační jednotce.

## iPod, který lze připojit k této jednotce

Z tohoto zařízení můžete ovládat zařízení iPod, a to připojením zařízení iPod (běžně k zakoupení) s konektorem dokovací stanice pomocí volitelného příslušenství - kabelu pro připojení zařízení iPod (KCA-iP300V).

Z tohoto zařízení lze ovládat následující zařízení iPod.

- iPod nano
- iPod nano (druhá generace)
- iPod nano (třetí generace)
- Pátá generace iPod (iPod s videem)
- iPod classic
- iPod touch\*

\* Podporuje audio pouze na iPod Touch.

Aktualizujte software iPodu na nejnovější verzi.

Nejnovější aktualizaci softwaru iPodu lze stáhnout z webových stránek společnosti Apple Inc.

Připojením zařízení iPod k tomuto zařízení pomocí volitelného kabelu pro připojení zařízení iPod (KCA-iP300V) můžete zařízení iPod v průběhu přehrávání hudby napájet a zároveň nabíjet. Avšak toto zařízení musí být zapnuto.

## Jednotka Bluetooth, kterou lze k tomuto zařízení připojit (pouze DNX5220/DDX5022/DDX5022Y/DDX52RY)

- KCA-BT200

## Televizní přijímač, který lze k tomuto zařízení připojit

- KTC-D500E
- KTC-V300E

## Seznam přehrávatelných disků

| Typ disku | Standard              | Podpora                            | Poznámka  |
|-----------|-----------------------|------------------------------------|---|
| DVD       | DVD Video             | ○                                  |   |
|           | DVD Audio             | ×                                  |   |
|           | DVD-R                 | ○                                  |   |
|           | DVD-RW                | ○                                  | Přehrávání MP3/WMA/AAC/JPEG/MPEG/DivX   |
|           | DVD+R                 | ○                                  | Formát Multi-border/Multisession/<br>(Přehrávání závisí na autorských podmínkách) |
|           | DVD+RW                | ○                                  | Kompatibilní s 8centimetrovými (3palcovými) disky                                 |
|           | DVD-R DL (dvouvrstvý) | ○                                  |   |
| CD        | DVD+R DL (dvouvrstvý) | ○                                  | Pouze video formát  |
|           | DVD-RAM               | ×                                  |   |
|           | Hudební CD            | ○                                  | Podporovány jsou CD-TEXT/8centimetrové (3palcové) disky.                          |
|           | CD-ROM                | ○                                  | Přehrávání MP3/WMA/AAC/JPEG/DivX  |
|           | CD-R                  | ○                                  |   |
|           | CD-RW                 | ○                                  | Podpora formátu Multisession<br>Zápis po paketech není podporován.                |
|           | DTS-CD                | ○                                  |   |
|           | Video CD (VCD)        | ○                                  |   |
|           | Super video CD        | ×                                  |   |
|           | CD s fotografiemi     | ×                                  |   |
|           | CD-EXTRA              | △                                  | Přehrávat lze pouze relaci hudebního CD.  |
| HDCD      | △                     | Kvalita zvuku běžného hudebního CD |   |
| CCCD      | ×                     |                                    |   |
| Jiné      | Duální disk           | ×                                  |   |
|           | Super audio CD        | △                                  | Přehrávat lze pouze vrstvu CD.  |

○ : Lze přehrávat.

△ : Částečně lze přehrávat.

× : Nelze přehrávat.



- Při koupi obsahu podporujícího DRM zkontrolujte v oddíle <Nastavení DivX> (strana 60) registrační kód. Registrační kód se změní při každém přehrávání souboru se zobrazeným registračním kódem, aby bylo zabráněno kopírování.

## Použití "DualDisc"

Při přehrávání "DualDisc" na tomto zařízení může při vkládání nebo vyjímání disku dojít k poškrábání strany disku, která není přehrávána. Vzhledem k tomu, že strana hudebního CD nesplňuje standard CD, nemusí být přehrávání možné.

("DualDisc" je disk s jednou stranou obsahující signály standardu DVD a druhou stranou obsahující signály hudebního CD.)

## O audio souborech

### • Přehrávatelné audio soubory

AAC-LC (.m4a), MP3 (.mp3), WMA (.wma)



Pokud je na jednom disku nahrána hudba na normálním CD a v dalších systémech přehrávání, přehrán bude pouze systém přehrávání, který byl nastaven jako první.

### • Přehrávatelné disky

CD-R/RW/ROM, DVD±R/RW

### • Přehrávatelné formáty dat na disku

Názvy souborů ISO 9660 úroveň 1/2, Joliet, Dlouhý název souboru.

### • Přehrávatelná USB zařízení

Velkokapacitní zařízení USB, zařízení iPod s KCA-iP300V

### • Přehrávatelný systém souborů USB zařízení

FAT16, FAT32

I v případě, že audio soubory odpovídají výše uvedeným standardům, nemusí být, v závislosti na typu nebo stavu média či zařízení, přehrávání možné.

### • Pořadí přehrávání audio souborů

V případě níže zobrazené struktury složek/souborů, jsou soubory přehrávány v pořadí od ① po ⑩.

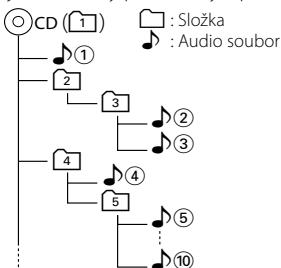

Online manuál o zvukových souborech je k dispozici na adrese [www.kenwood.com/audiofile/](http://www.kenwood.com/audiofile/). V online manuálu jsou obsaženy podrobné informace a poznámky, které v tomto manuálu obsaženy nejsou. Doporučujeme vám seznámit se též s tímto online manuálem.



- V tomto manuálu se výraz "USB zařízení" používá pro paměti flash a digitální audio přehrávače, které mají USB konektor.
- Slovo "iPod", které se v tomto manuálu objevuje, označuje iPod připojený k KCA-iP300V (volitelné příslušenství).

## O video souborech

### • Použitelné video soubory.

MPEG1, MPEG2, DivX (pouze CD-R/RW/ROM, DVD±R/RW)

### • Přípony

mpg, mpeg, m1v, m2v, divx, div, avi

### • Použitelná média

CD-R/RW/ROM, DVD±R/RW, VCD, USB zařízení typu velkokapacitních úložišť, zařízení iPod s KCA-iP300V

Použitelné disky, formáty disků, systém souborů USB zařízení, názvy souborů a složek a pořadí přehrávání jsou stejné jako pro zvukové soubory. Viz <O audio souborech>.

## O obrazových souborech

### • Použitelné soubory s obrázky

JPEG

### • Přípony

jpg, jpeg

### • Použitelná média

CD-R/RW/ROM, DVD±R/RW, USB zařízení typu velkokapacitních úložišť

Použitelné disky, formáty disků, systém souborů USB zařízení, názvy souborů a složek a pořadí přehrávání jsou stejné jako pro zvukové soubory. Viz <O audio souborech>.

## O zařízení USB

- Pokud připojíte iPod a začnete přehrávat soubory, jako první se bude přehrávat hudba, která byla přehrávána na iPodu.  
V takovém případě se zobrazí nápis "RESUMING" bez zobrazení názvu složky atd. Při vyhledání jiné položky se zobrazí správný název atd.
- Pokud připojíte iPod k tomuto přístroji, na iPodu se objeví nápis "KENWOOD" nebo "✓", které znamenají, že není možné iPod ovládat.
- Pokud je k této jednotce připojeno USB zařízení, lze ho napájet za předpokladu, že je tato jednotka zapnuta.
- Zařízení USB nainstalujte do místa, kde nebude překážet při řízení vozidla.
- Zařízení USB není možné připojit přes USB hub ani přes čtečku karet.
- Pořídte si záložní kopie audio souborů použitých v tomto přístroji. V závislosti na provozních podmínkách zařízení USB se mohou soubory smazat. Neposkytujeme žádnou kompenzaci za jakékoli poškození, ke kterému došlo v důsledku smazání uložených dat.
- S přístrojem není dodáváno žádné zařízení USB. Je třeba zakoupit běžně prodávané zařízení USB.
- Při připojování USB zařízení se doporučuje použít (volitelně) CA-U1EX.  
Při použití jiného než kompatibilního USB kabelu není zaručeno normální přehrávání. Připojení USB kabelu delšího než 5 m může způsobit nestandardní přehrávání.



## Kódy regionů ve světě

DVD přehrávače dostanou kód regionu v závislosti na zemi nebo oblasti, kde se prodávají, jak je zobrazeno v následující mapě.

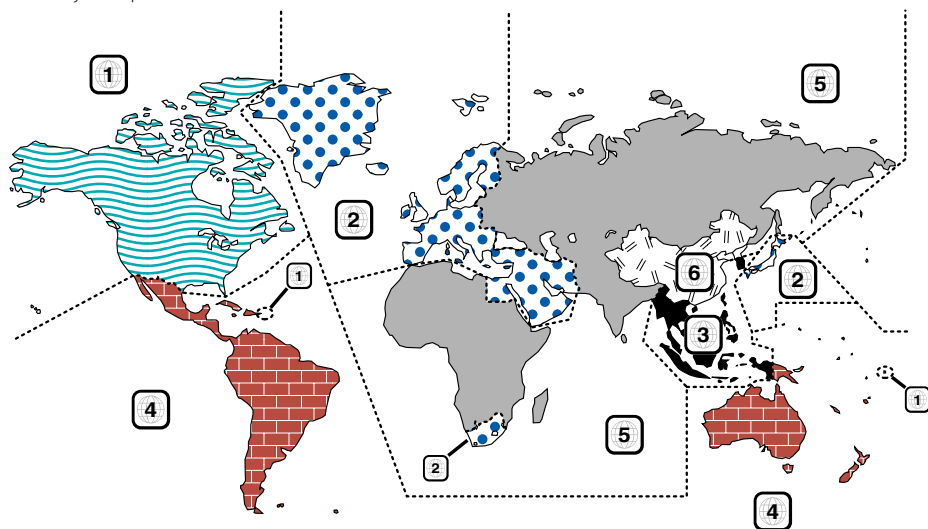

## Znaky disků DVD

| Symbol | Popis   |
|--------|---|
|        | Označuje číslo regionu. Disky s touto značkou lze přehrát na jakémkoliv DVD přehrávači.   |
|        | Označuje počet nahranych jazyků zvuku. U filmu lze nahrát až 8 jazyků. Můžete si vybrat oblíbený jazyk.   |
|        | Označuje počet jazyků, v nichž jsou nahrány titulky. Nahrát lze až 32 jazyků.   |
|        | Pokud jsou na disku DVD scény natočené z několika úhlů, můžete si zvolit oblíbený úhel.   |
|        | Označuje typ obrazovky pro obraz. Značka označuje, že na standardní TV obrazovce (4:3) se zobrazí širokoúhlý obraz (16:9) s černým pruhem nad a pod obrazem (letter box). |

## Regulační značky

U tohoto DVD mohou být některé funkce zařízení, jako např. funkce přehrávání, zakázány v závislosti na místě, kde je DVD přehráváno. V takovém případě se na obrazovce objeví následující značky. Další informace najdete v příručce k disku.

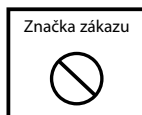

## Disky s omezenou dobou používání

V zařízení nenechávejte disky, které mají omezenou dobu používání. Pokud vložíte disk s propadlou platností, nebudete jej moci ze zařízení vyndat.

# Základní funkce

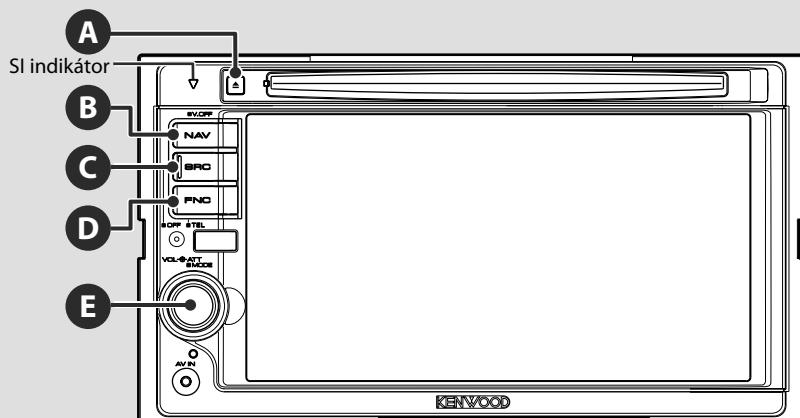

**C**

## ZAPÍNÁ/VYPÍNÁ zařízení

Stisknutím zařízení zapnete.

Pokud tlačítko stisknete a podržíte alespoň po dobu 1 sekundy, napájení bude vypnuto.

**B**

## Přepíná na navigační systém

Stisknutím tohoto tlačítka přepnete zobrazení na obrazovku navigačního systému.

**E**

## Nastavuje hlasitost

Hlasitost se nastaví otočením na kteroukoli stranu.

**E**

## Tlumí zvuk

Stisknutím bude hlasitost ztišena. Opakovaným stisknutím ztlumení zrušíte.

## Přehrávání zařízení USB

Po připojení USB zařízení se přehrávání automaticky spustí.

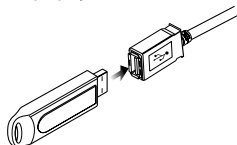

- Pokud zvolíte zdroj USB v okamžiku, kdy není připojeno USB zařízení, objeví se "No Device" (Žádné zařízení).
- Pokud přehrávání zastavíte a poté znovu spustíte, přehrávání začne od místa, kde bylo naposledy přerušeno. I v případě, že USB odpojíte a znovu připojíte, přehrávání začne od místa, kde bylo naposledy zastaveno - pokud nedošlo ke změně obsahu zařízení USB.
- Ujistěte se, že je USB zařízení řádně připojeno.

## Odpojení zařízení USB

Stisknutím tlačítka  na obrazovce ovládání USB spustíte režim pozastavení USB a poté USB zařízení odpojte. Viz <Ovládání USB zařízení> (strana 34).



- Vyjmutí USB zařízení před spuštěním režimu pozastavení USB může způsobit poškození dat na USB zařízení.

**C**

## Výběr zdroje

Stiskněte pro vyvolání obrazovky pro výběr zdroje. Vyberte zdroj stisknutím tlačítka zdroj.

### Obrazovka Výběr všech zdrojů



### Obrazovka Výběr oblíbeného zdroje



- 1 Posouvá zobrazení zdroje.
- 2 Vyvolá obrazovku Hands Free. (strana 45)



- Zobrazený zdroj závisí na typu připojeného zařízení. Navíc nemůžete stisknout tlačítko aktuálně nedostupného zdroje.

### Následující tlačítka jsou vždy zobrazena na obrazovce Výběr zdroje a obrazovce Ovládání zdroje.

- 3 Zobrazuje obrazovku Výběr zdroje.  
Displej se přepíná mezi obrazovkami Výběr oblíbeného zdroje a Výběr všech zdrojů po stisknutí tlačítka.
- 4 Zobrazuje obrazovku Ovládání zdroje.
- 5 Zobrazuje obrazovku Nabídka ovládání zvuku. (strana 78)
- 6 Zobrazuje obrazovku Nabídka nastavení. (strana 56)
- 7 Zobrazení hodin
- 8 Zapne nebo vypne funkci Dopravní informace. (strana 29)



- Pouze DNX5220/DDX5022/DDX5022Y/DDX52RY  
Pokud není připojena jednotka Bluetooth, neobjeví se [TEL].

- 9 Zobrazuje obrazovku Výběr všech zdrojů.



- Informace pro registraci tlačítek často používaných zdrojů do obrazovky Výběr oblíbených zdrojů najdete v oddíle <Tlačítko pro nastavení přímého zdroje> (strana 65).

**A**

## Přehrávání disku

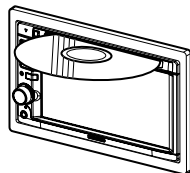

Když do otvoru pro disky vložíte disk, začne se přehrávat.  
Pokud se při přehrávání video disku objeví nabídka, vyberte požadovanou položku.



- Seznam podporovaných disků a formátů najdete v části <Seznam přehrávatelných disků> (strana 7).

## Vyjmutí disku

Stiskněte [▲] (Eject) tlačítko.

## Základní funkce

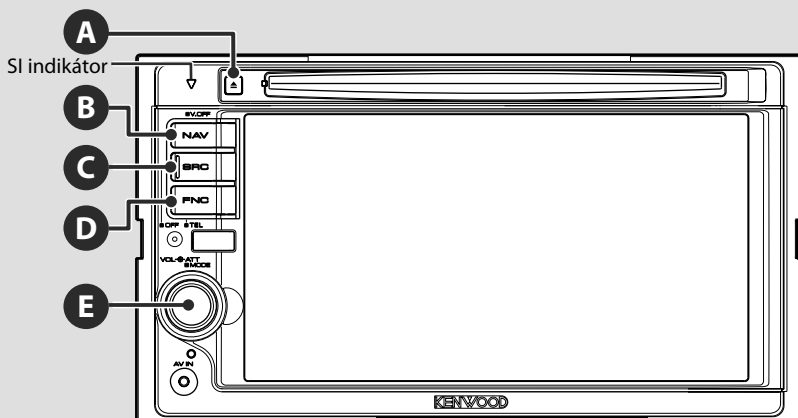

**D**

### Přepíná na ovládání Hands Free

Stiskněte na více než 1 sekundu a přepnete na obrazovku Ovládání Hands Free.

Stiskněte opět na více než 1 sekundu pro návrat do normálního displeje.

**B**

### Vypíná displej

Stiskněte na více než 1 sekundu pro vypnutí displeje.

Pro návrat do normálního displeje stiskněte tlačítko [NAV], [SRC] nebo [FNC] nebo se dotkněte obrazovky.



- Funkce tlačítka [NAV] je možné změnit na funkci zadního pohledu. Informace pro nastavení funkce tlačítka [NAV] najdete v oddíle <Nastavení systému> (strana 60).

### Použití externího přehrávače

Externí přehrávač, např. digitální audio přehrávač, připojte přes konektor AV IN. Pro připojení externího přehrávače doporučujeme použít volitelný kabel CA-C3AV.

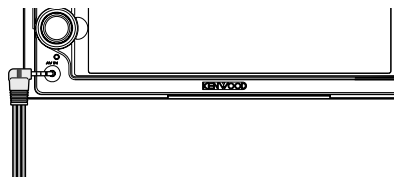

**D**

### Přepíná obrazovku funkce.

Obrazovka ovládání funkce se s každým stisknutím tlačítka změní v následujícím pořadí.

Obrazovka Navigace



Objeví se Tlačítka pro snadné ovládání.

Obrazovka Přehrávání obrázků nebo videa



Objeví se Tlačítka pro snadné ovládání.

Obrazovka Ovládání zdroje



Objeví se navigační informace.\*

\*Pouze DNX5220BT/DNX5220

### Obrazovka Navigace

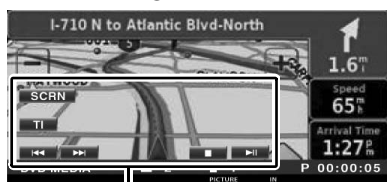

Tlačítko pro snadné ovládání

### Obrazovka Přehrávání obrázků nebo videa



Tlačítko pro snadné ovládání



- Informace o funkcích Tlačítek pro snadné ovládání najdete v oddíle <Ovládání jiných zdrojů při zobrazení navigační obrazovce> (strana 15).

### Obrazovka Ovládání zdroje

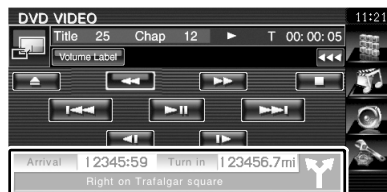

Navigační informace  
(Pouze DNX5220BT/DNX5220)



- Informace o funkcích Navigační informace najdete v oddíle <Přerušení Obrazovky jiných zdrojů navigačními informacemi> (strana 14).

**E**

### Posouvá seznam a umožňuje výběr

Pokud je aktivní Obrazovka ovládání zdrojů, stiskněte ji na více než jednu sekundu pro vstup do režimu pro ovládání seznamu.

V seznamu se lze pohybovat otočením na kteroukoli stranu. Výběr provedte stisknutím.

Stiskněte ji opět na více než 1 sekundu pro návrat do režimu pro ovládání hlasitosti.

### Příklad: Seznam zdroje DVD MEDIA



# Ovládání navigace

Nastavuje a ovládá funkce navigačního systému.

## Používání navigačního systému

Zobrazí obrazovku navigačního systému a umožní používání navigačních funkcí.

### 1 Zobrazení navigační obrazovky



### 2 Nastavení funkcí navigačního systému

Dotkněte se tlačítka navigačního systému zobrazeného na obrazovce. Informace o používání navigačního systému najdete v NÁVOD K POUŽITÍ dodané s NAVIGAČNÍM SYSTÉMEM.



- Funkci navigačního systému můžete nastavit v okamžiku, kdy na obrazovce není zobrazeno nic jiného. Pokud je zobrazeno cokoliv jiného, např. panel snadného ovládání, tento objekt nejprve odstraňte.
- Pro DDX5022/DDX5022Y/DDX52RY je třeba připojit volitelný navigační systém. Informace o navigačních jednotkách, které lze připojit, najdete v oddíle <Navigační jednotku lze propojit s tímto přístrojem> (strana 7).

## Přerušení obrazovky jiných zdrojů navigačními informacemi (Pouze DNX5220BT/DNX5220)

Přeruší obrazovku jiných zdrojů a zobrazí informace např. o cestovních bodech.

### Při zobrazení obrazovky ovládání

Navigační informace ze objeví v dolní části obrazovky.



- 1 Zobrazí navigační informace. Pokud se dotknete této oblasti, objeví se navigační obrazovka.

## Ovládání jiných zdrojů při zobrazení navigační obrazovky

Vybrané zdroje je možné ovládat i při zobrazení navigační obrazovky.

### 1 Zobrazte tlačítka snadného ovládání



#### Pokud je vybráno "DVD":

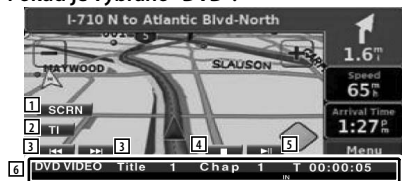

- 1 Zobrazuje obrazovku Ovládání obrazovky. Viz <Ovládání obrazovky> (strana 44).
- 2 Zapne nebo vypne funkci Dopravní informace.
- 3 Během přehrávání DVD :  
Vybírá kapitolu.  
Během přehrávání VCD :  
Zvolí scénu (pokud je zapnuto PBC) nebo skladbu (pokud je vypnuto PBC).  
Během přehrávání CD :  
Vybírá hudbu. Pokud stále držíte tlačítko, rychle přetáčíte dopředu či dozadu.  
Během přehrávání zvukových souborů, video souborů nebo souborů s obrázky :  
Vybírá soubor.
- 4 Zastaví přehrávání.  
Pokud tlačítko stisknete dvakrát, při příštím zahájení přehrávání bude disk přehrán od začátku. (Pouze při přehrávání DVD)
- 5 Zahájí přehrávání nebo jej pozastaví.
- 6 Pokud se dotknete této oblasti, objeví se obrazovka ovládání zdroje.

#### Pokud je vybráno "USB" nebo "iPod":

- 
- 7 Během přehrávání iPodu :  
Vyhledává hudbu nebo video.  
Během přehrávání USB :  
Vybírá soubor.
  - 8 Zahájí přehrávání nebo jej pozastaví.
  - 9 Pokud se dotknete této oblasti, objeví se obrazovka ovládání zdroje.

#### Pokud je vybrán "TUNER":

- 
- 10 Naladí stanici.
  - 11 Přepíná pásmo (AM nebo FM 1/2/3).
  - 12 Pokud se dotknete této oblasti, objeví se obrazovka ovládání zdroje.

#### Pokud je vybrána "TV":

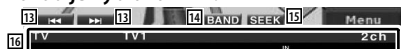
- 
- 13 Vybírá kanál.  
Pro změnu pořadí ladění kanálů použijte <Režim hledání> (strana 39).
  - 14 Přepíná na TV1 nebo TV2.\*1
  - 15 Přepíná režim Hledání.\*1
  - 16 Pokud se dotknete této oblasti, objeví se obrazovka ovládání zdroje.

#### Pokud je vybrán "Bluetooth":

- 
- 17 Vybírá soubor.
  - 18 Přehrává.
  - 19 Přeruší přehrávání.
  - 20 Pokud se dotknete této oblasti, objeví se obrazovka ovládání zdroje.



- Když se dotknete střední části monitoru, jsou tlačítka snadného ovládání skrytá.
- \*1Není k dispozici pro volitelný digitální TV tuner KTC-D500E.

# Sledování DVD/VCD

DVD/VCD můžete přehrát pomocí různých funkcí.



- Informace o základních metodách jak sledovat DVD/VCD naleznete v oddíle <Základní funkce> (strana 10).
- Informace o nastavení dálkového ovladače na režim "DVD" před jeho použitím najdete v oddíle <Přepínač režimu dálkového ovládání> (strana 82).

## Funkce dostupné na obrazovce přehrávání

Základní funkce jsou k dispozici i v okamžiku, kdy je zobrazena obrazovka přehrávání.

### 1 Zobrazte obrazovku přehrávání

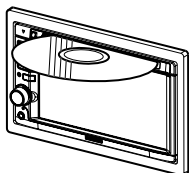

nebo



Tlačítko [DVD] na obrazovce "Source Select"



### Obrazovka přehrávání DVD

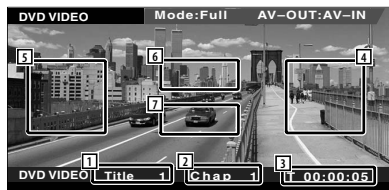

- 1 Zobrazení čísla titulu
- 2 Zobrazení čísla kapitoly
- 3 Zobrazení doby přehrávání

- 4 Oblast pro posun na následující kapitolu  
Zvolí následující kapitolu.
- 5 Oblast pro posun na předchozí kapitolu  
Zvolí předchozí kapitolu.
- 6 Oblast s ovládacími tlačítky nabídky disku DVD  
Zobrazuje ovládací tlačítka nabídky disku (strana 18).
- 7 Oblast s tlačítky informační obrazovky

### Obrazovka přehrávání VCD

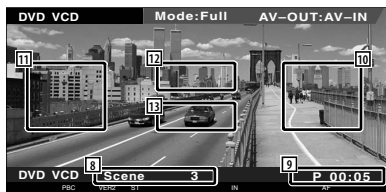

- 8 Zobrazení čísla scény/skladby
- 9 Zobrazení doby přehrávání
- 10 Oblast pro posun na následující scénu/skladbu  
Zvolí následující scénu (pokud je zapnuto PBC) nebo skladbu (pokud je vypnuto PBC).
- 11 Oblast pro posun na předchozí scénu/skladbu  
Zvolí předchozí scénu (pokud je zapnuto PBC) nebo skladbu (pokud je vypnuto PBC).
- 12 Oblast s tlačítky pro ovládání zoomu  
Zobrazuje tlačítka pro ovládání zoomu (strana 20).
- 13 Oblast s tlačítky informační obrazovky



- Přibližně po 5 sekundách informační obrazovka automaticky zmizí. Informace lze také v případě jejich aktualizace zobrazit automaticky.



## Funkce dostupné při zobrazení Panelu snadného ovládání

Na obrazovce se zobrazí tlačítka pro základní ovládání.

### 1 Při přehrávání zdroje stiskněte tlačítko [FNC]



- 1 Hledání kapitoly (během přehrávání DVD)  
Vyhledá kapitolu.  
Hledání scény/skladby (během přehrávání VCD)  
Zvolí scénu (pokud je zapnuto PBC) nebo skladbu (pokud je vypnuto PBC).
- 2 Zastaví přehrávání.  
Pokud tlačítko stisknete dvakrát, při příštím zahájení přehrávání bude disk přehrán od začátku.
- 3 Zahájí přehrávání nebo jej pozastaví.



- Pokud je zobrazena navigační obrazovka, přepnutí na obrazovku přehrávání zdroje provedete stisknutím tlačítka [NAV].
- Když se dotknete střední části monitoru, je panel snadného ovládání skrytý.

## Funkce dostupné při zobrazení obrazovky ovládání

Přepíná na obrazovku ovládání zdroje, což umožňuje využít různé funkce přehrávání.

### 1 Při přehrávání zdroje stiskněte tlačítko [FNC]



### Při přehrávání DVD



### Při přehrávání VCD



- 1 Přepíná na obrazovku přehrávání.
- 2 Zobrazení čísla titulu (během přehrávání DVD)
- 3 Zobrazení čísla kapitoly/scény/skladby
- 4 Zobrazení režimu přehrávání
- 5 Zobrazení doby přehrávání
- 6 Zobrazení štitku svazku  
Když se zobrazí **CCC**, zobrazený text posunete stisknutím této ikony.
- 7 Vysune disk.

Další strana ►

- 8 Rychle přetáčí dopředu nebo dozadu.
- 9 Zastaví přehrávání.  
Pokud tlačítko stisknete dvakrát, při příštím zahájení přehrávání bude disk přehrán od začátku.
- 10 Zvolí kapitolu, scénu nebo skladbu.  
Když pozastavíte DVD-VIDEO/VCD, stisknutím tohoto tlačítka zahájíte krokování po jednotlivých rámečcích.
- 11 Zahájí přehrávání nebo jej pozastaví.
- 12 Pomalu přetáčí dopředu nebo dozadu. (během přehrávání DVD)
- 13 Přepíná zobrazení tlačítek.
- 14 Přepíná funkce Opakovaného přehrávání v následujícím pořadí.  
DVD: Opakování titulu, Opakování kapitoly, Opakování vypnuto  
VCD: Opakování skladby, Opakování vypnuto (dostupné, pokud je vypnuto PBC)
- 15 Přepíná funkce zobrazení doby přehrávání v následujícím pořadí.  
DVD: Kapitola, titul, zbývající tituly  
VCD: Skladba, disk, zbývající disky (aktivní pouze, pokud je vypnuta funkce PBC)
- 16 Indikátor funkce
- 17 Objeví se po vložení disku.
- 18 Indikátor zvuku
- 19 Zapne nebo vypne funkci PBC disku VCD. (pouze pokud používáte VCD verze 2.0)
- 20 Objeví se, pokud zapnuto PBC.
- 21 Indikátor verze VCD

### Nabídka disku DVD

Z nabídky disku DVD vyberte požadovanou volbu.

#### 1 Zobrazte okno Nabídka ovládání disku

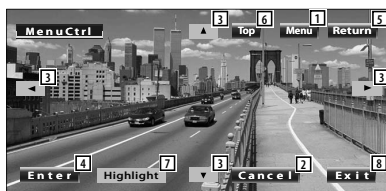

- 1 Vyvolá nabídku.
- 2 Vráti se do obrazovky Nabídka disku.
- 3 Vybírá možnost z nabídky.
- 4 Zadá vaši volbu v nabídce.
- 5 Vráti se do předchozí obrazovky nabídky.
- 6 Zobrazuje základní nabídku.
- 7 Ovládání zvýraznění.
- 8 Skryje Nabídku ovládání disku.

## Ovládání zvýraznění

Můžete vybrat kapitolu a titul pro obrazovku nabídky DVD. Když se dotknete obrazovky, můžete vybrat nabídku DVD.



- Zrušení ovládání funkce Highlight provedete stiskem tlačítka [FNC].

## 2 Vyberte možnosti nabídky disku

### Nabídka disku



- 9 Vyvolá Nabídku ovládání.
- 10 Přepíná úhel obrazu.  
(pouze během přehrávání programu)
- 11 Přepíná jazyk titulků.  
(pouze během přehrávání programu)
- 12 Přepíná jazyk zvuku.  
(pouze během přehrávání programu)
- 13 Zobrazuje obrazovku Ovládání zoomu.
- 14 Skryje Nabídku ovládání disku.

### Ovládání zoomu

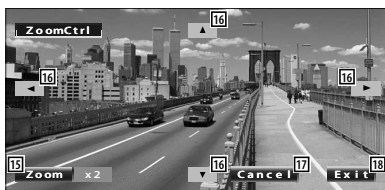

- 15 Každým dotykem mění zoom postupně na 4 úrovních (2násobný, 3násobný, 4násobný nebo vypnuto).
- 16 Posune obrazovku ve směru dotyku.
- 17 Vráť se do obrazovky Ovládací nabídky disku.
- 18 Skryje Nabídku ovládání disku.

### Ovládání zoomu VCD

Zobrazuje zvětšenou obrazovku VCD.

#### 1 Zobrazte obrazovku Ovládání zoomu

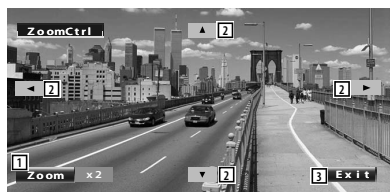
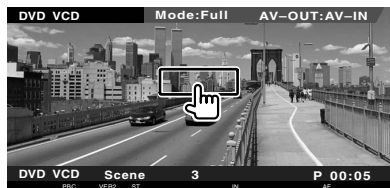

- 1 Každým dotykem mění zoom postupně na 2 úrovních (2násobný nebo vypnuto).
- 2 Posune obrazovku ve směru dotyku.
- 3 Skryje tlačítko ovládání zoomu.

# Poslouchání hudebního disku a audio souboru

Během přehrávání CD/zvukových souborů můžete vyvolat různé ovládací obrazovky.

- Informace o základních metodách jak přehrávat hudební soubory na disku najdete v oddíle <Základní funkce> (strana 10).
- Disky, které je možné použít, najdete v oddíle <Seznam přehrávatelných disků> (strana 7).
- Soubory, které je možné použít, najdete v oddíle <O audio souborech> (strana 8).

## Funkce dostupné při zobrazení obrazovky ovládání

Přepíná na obrazovku ovládání zdroje, což umožňuje využít různé funkce přehrávání.

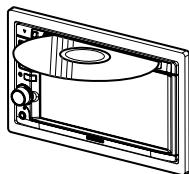

nebo



Tlačítko [DVD] na obrazovce "Source Select"



## Během přehrávání CD

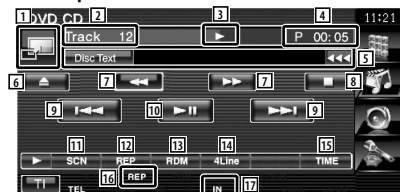

- 1 Přepíná na tapetu.
- 2 Zobrazení čísla stopy (skladby)
- 3 Zobrazení režimu přehrávání
- 4 Zobrazení doby přehrávání

- 5 Informační obrazovka skladby  
Vybírá buď text z disku, nebo text jednotlivých položek.  
Když se zobrazí , zobrazený text posunete stisknutím této ikony.
- 6 Vysune disk.
- 7 Rychle přetáhí dopředu nebo dozadu.
- 8 Ukončí přehrávání v zabudovaném přehrávači disků. Pokud tlačítko stisknete dvakrát, při příštím zahájení přehrávání bude disk přehrán od začátku.
- 9 Vybírá skladbu.
- 10 Zahájí přehrávání nebo jej pozastaví.
- 11 Spouští a vypíná skenované přehrávání (přehraje postupně začátky každé skladby).
- 12 Opakovaně přehrává (aktuální skladbu).
- 13 Spouští a vypíná náhodné přehrávání (přehrávání skladeb v náhodném pořadí).
- 14 Přepíná počet řádků zobrazených na informační obrazovce.
- 15 Přepíná zobrazení doby přehrávání mezi skladnou, diskem a zbývajícím časem disku.
- 16 Indikátor funkce
- 17 Objeví se po vložení disku.

Další strana ►

### Během přehrávání audio souboru



- 18 Přepíná na obrazovku přehrávání. Pokud není k dispozici obrazovka přehrávání, je zobrazena tapeta.
- 19 Zobrazení čísla složky a souboru
- 20 Zobrazení režimu přehrávání
- 21 Zobrazení doby přehrávání
- 22 Informační obrazovka skladby  
Vybírá název složky, název souboru, titul, jméno interpreta nebo název alba.  
Když se zobrazí **☐☐☐**, zobrazený text posunete stisknutím této ikony.
- 23 Vysune disk.
- 24 Rychle přetáčí dopředu nebo dozadu. (není k dispozici pokud přehráváte JPEG.)
- 25 Zastaví přehrávání.  
Pokud tlačítko stisknete dvakrát, bude disk příště přehrán od začátku.
- 26 Vybírá soubor.
- 27 Zahájí přehrávání nebo jej pozastaví.
- 28 Vybírá složku.
- 29 Přepíná zobrazení tlačítek.
- 30 Spouští a vypíná skenované přehrávání (přehraje postupně začátky každé skladby nebo dat).
- 31 Opakovaně přehrává (předvolené soubory nebo data).
- 32 Spouští a vypíná náhodné přehrávání (přehrávání souborů aktuální složky v náhodném pořadí).

- 33 Přepíná počet řádků zobrazených na informační obrazovce.
- 34 Indikátor funkce
- 35 Indikátor MUSIC, MOVIE nebo PICTURE
- 36 Objeví se po vložení disku.
- 37 Opakovaně přehrává skladbu nebo data v aktuální složce.
- 38 Zobrazí jeden za druhým obrázky ze složky, která je aktuálně používána.  
Pokud ve složce, která je aktuálně používána, není žádný obrázek, je zobrazeno úvodní pozadí.  
Informace o nastavení času při přehrávání obrázků najdete v oddíle <Nastavení systému> (strana 60).
- 39 Složky a soubory můžete vyhledávat přes hierarchii.
- 40 Zobrazí hudební informace (např. vlastnosti souboru a jeho obsah) o zvukovém souboru, který je přehráván.

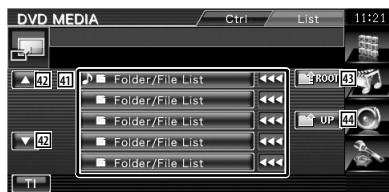

- 41 Vypíše seznam složek a audio souborů  
Dotknutím se otevře složka a spustí audio soubor.  
Když se zobrazí **☐☐☐**, zobrazený text posunete stisknutím této ikony.
- 42 Posouvá seznam.
- 43 Přesune se na nejvyšší úroveň v hierarchii.
- 44 V hierarchii se posune o úroveň výše.

# Sledování video souboru/obrazového souboru

Během přehrávání video souboru (soubor MPEG 1, MPEG 2 a DivX) a obrazového souboru (soubor JPEG) můžete vyvolat různé ovládací obrazovky.

## Funkce dostupné na obrazovce Přehrávání

Základní funkce jsou k dispozici i v okamžiku, kdy je zobrazena obrazovka přehrávání.

### 1 Zobrazte obrazovku přehrávání

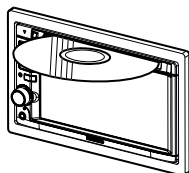

nebo



Tlačítko [DVD] na obrazovce "Source Select"

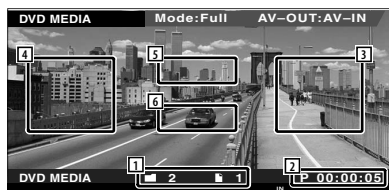

- 1 Zobrazení čísla složky/souboru
- 2 Zobrazení doby přehrávání
- 3 Oblast pro posun na následující soubor  
Zvolí následující soubor.

- 4 Oblast pro posun na předchozí soubor  
Zvolí předchozí soubor.
- 5 JPEG: Oblast tlačítek Ovládání obrázku  
(strana 25)  
DivX: Titulky=vypnuto, zvuk 1/1  
MPEG: Není účinné
- 6 Oblast s tlačítky informační obrazovky



- Přibližně po 5 sekundách informační obrazovka automaticky zmizí. Informace lze také v případě jejich aktualizace zobrazit automaticky.

## Funkce dostupné při zobrazení Panelu snadného ovládání

Na obrazovce se zobrazí tlačítka pro základní ovládání.

- 1 Při přehrávání zdroje stiskněte tlačítko [FNC]



- 1 Vybírá soubor.
- 2 Zastaví přehrávání.
- 3 Zahájí přehrávání nebo jej pozastaví.



- Pokud je zobrazena navigační obrazovka, přepnutí na obrazovku přehrávání zdroje provedete stisknutím tlačítka [NAV].
- Když se dotknete střední části monitoru, je panel snadného ovládání skrytý.

## Funkce dostupné při zobrazení obrazovky ovládání

Přepíná na obrazovku ovládání zdroje, což umožňuje využít různé funkce přehrávání.

- 1 Při přehrávání zdroje stiskněte tlačítko [FNC]



- 1 Přepíná na obrazovku přehrávání.
- 2 Zobrazení čísla složky a souboru
- 3 Zobrazení režimu přehrávání
- 4 Zobrazení doby přehrávání



- 5 Zobrazení informací videa/obrázku  
Vyberá název složky, název souboru, titul, jméno interpreta nebo název alba.  
Když se zobrazí **Ctrl**, zobrazený text posunete stisknutím této ikony.
- 6 Vysune disk.
- 7 Rychle přetáčí dopředu nebo dozadu.  
(Není k dispozici, pokud přehráváte JPEG.)
- 8 Zastaví přehrávání.  
Pokud tlačítko stisknete dvakrát, bude disk příště přehrán od začátku.
- 9 Vyberá soubor.
- 10 Zahájí přehrávání nebo jej pozastaví.
- 11 Vyberá složku.
- 12 Přepíná zobrazení tlačítek.
- 13 Spouští a vypíná skenované přehrávání (přehraje postupně začátky každé písně nebo dat).
- 14 Opakovaně přehrává (předvolené soubory nebo data).
- 15 Spouští a vypíná náhodné přehrávání (přehrávání souborů aktuální složky v náhodném pořadí).
- 16 Přepíná počet řádků zobrazených na informační obrazovce.
- 17 Indikátor funkce
- 18 Indikátor PICTURE, MOVIE nebo MUSIC
- 19 Objeví se po vložení disku.
- 20 Opakovaně přehrává soubor v aktuální složce.
- 21 Zobrazí jeden za druhým obrázky ze složky, která je aktuálně používána.  
Pokud ve složce, která je aktuálně používána, není žádný obrázek, je zobrazeno úvodní pozadí.  
Informace o nastavení času při přehrávání obrázků najdete v oddíle <Nastavení systému> (strana 60).
- 22 Přes hierarchii můžete vyhledávat složky a soubory.
- 23 Zobrazí informace o souboru, který je přehráván.

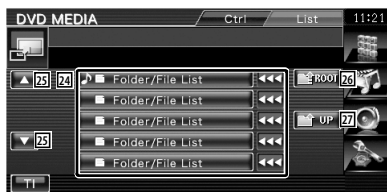

- 24 Vypíše seznam složek a video souborů/obrázků.  
Dotknutím se otevře složka a spustí se soubor s videem nebo obrázkem.
- 25 Posouvá seznam.
- 26 Přesune se na nejvyšší úroveň v hierarchii.
- 27 V hierarchii se posune o úroveň výše.

## Ovládání obrázků

### Úprava obrazovky videa.

#### 1 Spusťte Ovládání obrázků



#### 2 Upravte obrazovku videa



- 1 Obrázek horizontálně převrátí.
- 2 Otočí proti směru hodinových ručiček.
- 3 Otočí po směru hodinových ručiček.
- 4 Ukončí Ovládání obrázků.
- 5 Nastaví efekt.

# Poslouchání rádia

V režimu zdroje Rádio se objeví různé ovládací obrazovky.



- Informace o základních metodách ovládání tlačítka přijímače naleznete v oddíle <Základní funkce> (strana 10).
- Informace o nastavení dálkového ovladače na režim "AUD" před jeho použitím najdete v oddíle <Přepínač režimu dálkového ovládání> (strana 82).

## Funkce dostupné při zobrazení obrazovky ovládání

Přepíná na obrazovku ovládání zdroje, což umožňuje využít různé funkce.



Tlačítko [TUNER] na obrazovce "Source Select"

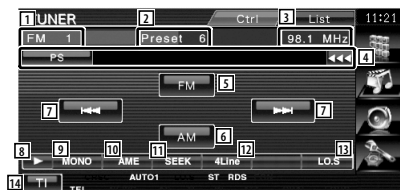

- 1 Zobrazí pásmo
- 2 Přednastavené číslo
- 3 Zobrazí frekvenci

- 4 Zobrazení informací o rozhlasové stanici. Vybírá název programu, titul a jméno interpreta, název stanice, název kategorie 1/2 nebo text rádia.
- 5 Přepíná na pásmo FM1/2/3.
- 6 Přepíná na pásmo AM.
- 7 Naladí stanici.  
Pro změnu přepínání frekvence použijte <Režim hledání> (strana 27).
- 8 Přepíná zobrazení tlačítek.
- 9 Vybírá jako režim příjmu Mono. (Pouze při příjmu vysílání v pásmu FM)
- 10 Vybírá režim Automatická paměť. (Viz strana 28, <Automatická paměť>)
- 11 Přepíná režim Hledání. (Viz strana 27, <Režim hledání>)
- 12 Přepíná počet řádků zobrazených na informační obrazovce.
- 13 Zapne nebo vypne funkci Místní hledání.
- 14 Zapne nebo vypne funkci Dopravní informace.  
Viz <Dopravní informace> (strana 29).
- 15 Když se objeví tlačítka **P1** až **P6**, můžete z paměti vyvolat stanice. Informace o ukládání televizních stanic najdete v části <Automatická paměť> (strana 28) nebo <Manuální paměť> (strana 28).
- 16 Hledá stanice podle typu programu. Viz <Hledejte typ programu> (strana 30).
- 17 Zobrazuje seznam uložených stanic a vybírá z něj.
- 18 Zobrazuje obrazovku Text rádia. Viz <Text rádia> (strana 29).



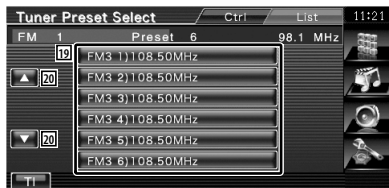

19 Zobrazí se uložené stanice. Chcete-li stanici naladit, dotkněte se jí.

20 Posouvá seznam.

## Režim hledání

Nastavuje výběr stanice.



Režim se s každým dotykem tlačítka změní v následujícím pořadí.

| Zobrazení | Nastavení                                       |
|-----------|---|
| "AUTO1"   | Automaticky naladí stanici s kvalitním příjmem. |
| "AUTO2"   | Postupně uloží do paměti jednotlivé stanice.    |
| "MANU"    | Manuálně přepíná na následující frekvenci.      |

## Automatická paměť

Do paměti automaticky uloží stanice s kvalitním příjmem.

### 1 Vyberte pásmo, které chcete v paměti uložit

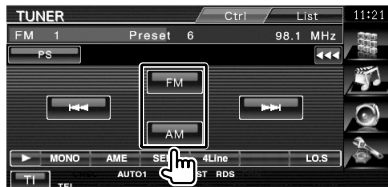

### 2 Vyberte režim Automatická paměť



### 3 Spusťte Automatickou paměť

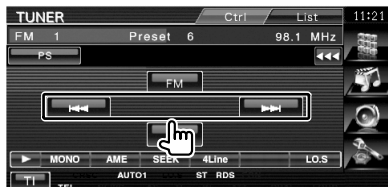

Dotkněte se  nebo .

Automatická paměť je ukončena po uložení 6 stanic nebo po naladění všech stanic.



- Pokud po dobu 10 sekund nic neprovedete, operace se automaticky ukončí.

## Manuální paměť

Uloží aktuálně přijímanou stanici do paměti.

### 1 Vyberte stanici, kterou chcete v paměti uložit

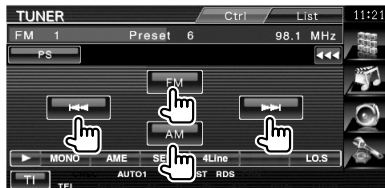

### 2 Uložit v paměti



Dotýkejte se tlačítka, dokud se neobjeví číslo paměti.



: Stiskněte na # sekund(y).

## Text rádia

Můžete zobrazit text rádia. (Pouze při příjmu vysílání v pásmu FM)

### 1 Vyberte stanici

### 2 Zobrazte text rádia

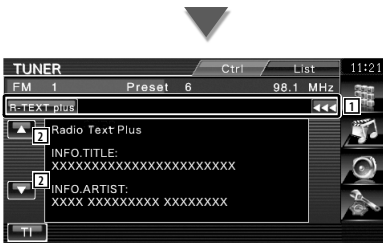
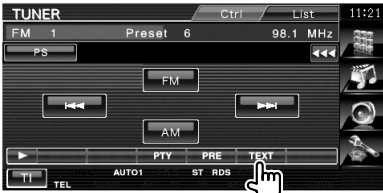

- 1 Vybírá název programu, titul a jméno interpreta, název stanice, text rádia plus nebo text rádia pro zobrazení textu. Když se zobrazí , zobrazený text posunete stisknutím této ikony.
- 2 Posouvá zobrazení textu.

## Dopravní informace

Když začne dopravní zpravodajství, kterýkoliv aktivní zdroj je přepnut na dopravní informace, které jsou automaticky zobrazeny.

### 1 Nastavte režim Dopravní informace

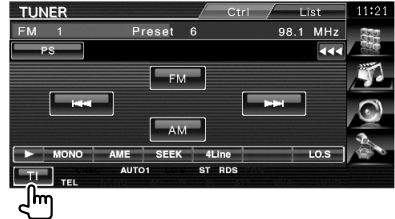

### Když začne dopravní zpravodajství...

Automaticky se objeví obrazovka s Dopravními informacemi.

### Obrazovka Dopravní informace

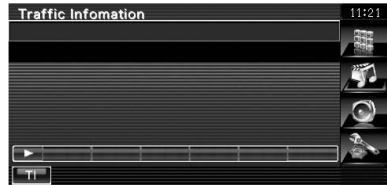

- Aby se obrazovka Dopravní informace objevila automaticky, musíte mít funkci Dopravní informace nastavenou na Zapnuto.
- Během příjmu dopravních informací se automaticky zapamatuje upravená hlasitost a při příštím zapnutí dopravních informací se tato zapamatovaná hlasitost automaticky použije.

## Hledejte typ programu

Po nastavení typu programu se program naladí.  
(Pouze při příjmu vysílání v pásmu FM)

### 1 Spustíte režim Typ programu

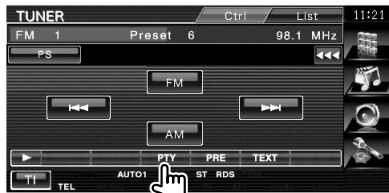

### 2 Vyberte typ programu



- 1 Zobrazí se typ programu. Dotykem zvolíte typ programu.
- 2 Posouvá seznam typů programu.
- 3 Hledá typ programu.  
Zobrazí se po výběru typu programu.
- 4 Vrábí se na předchozí obrazovku.

### 3 Vyhledejte stanici určitého programového typu



# Ovládání zařízení iPod

Písničky na vašem iPodu může ovládat a poslouchat tak, že iPod připojíte k tomuto zařízení pomocí KCA-iP300V (volitelné příslušenství). Pokud k zařízení připojíte iPod s videem, můžete na tomto zařízení zobrazovat také video obsah.

## Připojení zařízení iPod

K tomuto zařízení připojte zařízení iPod.

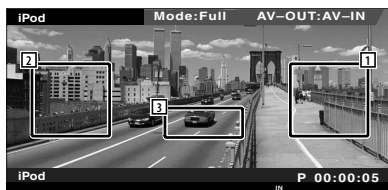
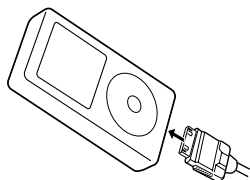

- 1 Oblast pro posun na následující skladbu/video  
Zvolí následující skladbu/video.
- 2 Oblast pro posun na předchozí skladbu/video  
Zvolí předchozí skladbu/video.
- 3 Oblast s tlačítky informační obrazovky  
Informace je zobrazena na 5 sekund.



- Před připojením zařízení iPod odpojte veškeré příslušenství jako např. sluchátka. Pokud před připojením příslušenství neodpojíte, může se stát, že zařízení iPod nebudete moci ovládat.
- Když k tomuto zařízení připojíte zařízení iPod, přehrávání se zahájí od písně, kterou jste naposledy přehrávali na samotném zařízení iPod (funkce Pokračování).
- Pokud přehrávaná píseň nemá video obsah, na displeji obrazovky videa se zobrazí "No iPod Video Signal" (Žádný video signál ze zařízení iPod).
- Po připojení zařízení iPod se na displeji zařízení iPod objeví "KENWOOD", a ovládací prvky zařízení iPod jsou zablokovány.

## Funkce dostupné při zobrazení Panelu snadného ovládání

Na obrazovce se zobrazí tlačítka pro základní ovládání.

### 1 Při přehrávání zdroje stiskněte tlačítko [FNC]



- 1 Hledání skladby/video.
- 2 Zahájí přehrávání nebo jej pozastaví.



- Pokud je zobrazena navigační obrazovka, přepnutí na obrazovku přehrávání zdroje provedete stisknutím tlačítka [NAV].
- Když se dotknete střední části monitoru, je panel snadného ovládání skrytý.

## Funkce dostupné při zobrazení obrazovky ovládání

Přepíná na obrazovku ovládání zdroje, což umožňuje využít různé funkce přehrávání.

Pokud se přehrává video nebo obrázky, stiskněte tlačítko [FNC].



nebo



Tlačítko [iPod] na obrazovce "Source Select"



- 1 Obrázek Image  
Přepíná na obrazovku přehrávání. Pokud není k dispozici obrazovka přehrávání, je zobrazena tapeta.
- 2 Je zobrazen celkový počet skladeb v zařízení iPod a číslo skladby
- 3 Zobrazení režimu přehrávání
- 4 Zobrazení doby přehrávání
- 5 Informační obrazovka skladby/video  
Vybírá titul, jméno interpreta, název alba a název zařízení iPod.  
Když se zobrazí , zobrazený text posunete stisknutím této ikony.
- 6 Rychle přetáčí dopředu nebo dozadu.
- 7 Zvolí hudbu/video.
- 8 Zahájí přehrávání nebo jej pozastaví.
- 9 Přepíná zobrazení tlačítek.
- 10 Spouští a vypíná skenované přehrávání (přehraje postupně začátky každé skladby nebo videa).
- 11 Opakovaně přehrává (předvolené soubory nebo data).
- 12 Spouští nebo vypíná náhodné přehrávání.\*
- 13 Indikátor MUSIC nebo VIDEO
- 14 Spouští nebo vypíná náhodné přehrávání (náhodně přehrává od aktuálního alba)\*
- 15 Zobrazuje seznam kategorií skladeb.
- 16 Zobrazuje seznam kategorií videa.
- 17 Zobrazuje obrazovku se seznamem předchozí skladby/video.
- 18 Zobrazuje informační obrazovku pro přehrávanou skladbu/video.





\* Během přehrávání VIDEO je zakázáno.







- 19 Vypsány jsou kategorie a skladby.  
 Dotkněte se kategorie a dostanete se na nižší úroveň zvolené kategorie. Pokud je zobrazen název skladby, dotknutím se názvu skladbu přehrajete.  
 Když se zobrazí , zobrazený text posunete stisknutím této ikony.  
 Když se zobrazí , všechna hudba v této kategorii se zobrazí po stisknutí tlačítka.
- 20 Přepíná stránku se seznamem.  
 21 Vráť se do předchozí kategorie.  
 22 Přesune se do nejvyšší kategorie.  
 23 Zobrazuje aktuálně přehrávanou kategorii.

# Ovládání USB zařízení

Ovládat a poslouchat písně z USB zařízení můžete, pokud zařízení jednoduše připojíte k USB konektoru tohoto zařízení.



- Informace o připojení USB zařízení najdete v oddíle <Základní funkce> (strana 10).

## Funkce dostupné při zobrazení Panelu snadného ovládání

Na obrazovce se zobrazí tlačítka pro základní ovládání.

### 1 Při přehrávání zdroje stiskněte tlačítko [FNC]



- 1 Vybírá soubor.
- 2 Zahájí přehrávání nebo jej pozastaví.



- Když se dotknete střední části monitoru, je panel snadného ovládání skrytý.

## Funkce dostupné při zobrazení obrazovky ovládání

Přepíná na obrazovku ovládání zdroje, což umožňuje využít různé funkce přehrávání.

Pokud se přehrává video nebo obrázky, stiskněte tlačítko [FNC].





nebo



Tlačítko [USB] na obrazovce "Source Select"

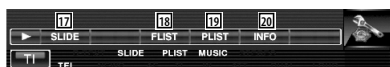



- 1 Obrázek Image  
Přepíná na obrazovku přehrávání. Pokud není k dispozici obrazovka přehrávání, je zobrazena tapeta.
- 2 Zobrazení čísla skladby
- 3 Zobrazení režimu přehrávání
- 4 Zobrazení doby přehrávání
- 5 Informační obrazovka skladby  
Vybírá název složky, název souboru, titul, jméno interpreta nebo název alba.  
Když se zobrazí , zobrazený text posunete stisknutím této ikony.
- 6 Odpojí USB zařízení.  
Jakmile se objeví zpráva "No Device" (Žádné zařízení), můžete USB zařízení bezpečně vyjmout.  
Pokud jej chcete znovu přehrát v okamžiku, kdy je USB zařízení připojeno, tlačítko znovu stiskněte.
- 7 Vybírá složku. (Pouze v režimu Výběr složky)\*
- 8 Vybírá soubor.
- 9 Zahájí přehrávání nebo jej pozastaví.
- 10 Přepíná zobrazení tlačítek.
- 11 Spouští a vypíná skenované přehrávání (přehraje postupně začátky každé skladby).
- 12 Opakovaně přehrává (aktuální skladbu).
- 13 Spouští a vypíná náhodné přehrávání (přehrávání skladeb v náhodném pořadí).\*
- 14 Přepíná počet řádků zobrazených na informační obrazovce.
- 15 Indikátor MUSIC, VIDEO nebo PICTURE

- 16 Opakovaně přehrává skladbu nebo data v aktuální složce. (Pouze v režimu Výběr složky)
- 17 Zobrazí jeden za druhým obrázky ze složky, která je aktuálně používána.  
Pokud ve složce, která je aktuálně používána, není žádný obrázek, je zobrazeno úvodní pozadí.  
Informace o nastavení času při přehrávání obrázků najdete v oddíle <Nastavení systému> (strana 60).
- 18 Zobrazuje seznam složek. Viz <Výběr složky> (strana 36).
- 19 Zobrazuje seznam kategorie.
- 20 Zobrazuje informační obrazovku pro přehrávanou skladbu.



\* Během režimu seznamu pro přehrávání je zakázáno.



Horní displej může zobrazit též seznam složky. Viz <Výběr složky> (strana 36).

- 21 Přesune se na nižší úroveň kategorie. Pokud je zobrazen soubor, dotknutím se souboru skladbu přehrajete.
- 22 Posouvá seznam.
- 23 Zobrazuje seznam všech skladeb ve vybrané kategorii.
- 24 Přesune se na vyšší úroveň kategorie.
- 25 Přesune se do nejvyšší kategorie.
- 26 Zobrazuje aktuálně přehrávanou kategorii. (Pouze v režimu Kategorie)

## Výběr složky

Podle hierarchie prohledává složky a audio soubory uložené na USB zařízení.

### 1 Spusťte Výběr složky



### 2 Vyberte skladbu



- 1 Vypíše seznam složek a audio souborů  
Dotknutím se otevře složka a spustí audio soubor.
- 2 Posouvá seznam.
- 3 Přesune se na nejvyšší úroveň v hierarchii.
- 4 V hierarchii se posune o úroveň výše.
- 5 Přesune se do nejvyšší kategorie.
- 6 Zobrazuje aktuálně přehrávaný soubor.

# Sledování TV

V režimu zdroje TV se objeví různé ovládací obrazovky. TV můžete ovládat pouze s připojeným TV tunerem, který je volitelným příslušenstvím.

## Funkce dostupné na obrazovce TV

Základní funkce jsou k dispozici i v okamžiku, kdy je zobrazena obrazovka TV.

### 1 Zobrazte obrazovku TV



Tlačítko [TV] na obrazovce "Source Select"

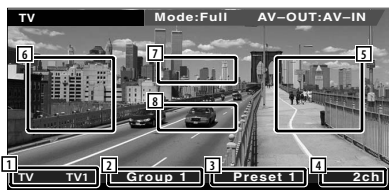

- 1 Zobrazení čísla TV pásma
- 2 Zobrazení skupiny TV oblastí.  
Viz <Nastavení TV> (strana 72).
- 3 Zobrazení čísla paměti
- 4 Zobrazení čísla kanálu
- 5 Oblast pro přepnutí na vyšší kanál  
Zvyšuje kanál.
- 6 Oblast pro přepnutí na nižší kanál  
Snižuje kanál.
- 7 Oblast pro přepnutí pásma  
Přepíná na TV1 nebo TV2.
- 8 Oblast s tlačítky informační obrazovky



- Přibližně po 5 sekundách informační obrazovka automaticky zmizí. Informace lze také v případě jejich aktualizace zobrazit automaticky.

## Funkce dostupné při zobrazení panelu snadného ovládání

Na obrazovce se zobrazí tlačítka pro základní ovládání.

### 1 Při přehrávání zdroje stiskněte tlačítko [FNC]



- 1 Vybírá kanál.  
Pro změnu pořadí ladění kanálů použijte <Režim hledání> (strana 39).
- 2 Přepíná na TV1 nebo TV2.\*1
- 3 Přepíná režim Hledání.\*1



- Pokud je zobrazena navigační obrazovka, přepnutí na obrazovku přehrávání zdroje provedete stisknutím tlačítka [NAV].
- Když se dotknete střední části monitoru, je panel snadného ovládání skrytý.
- \*1Není k dispozici pro volitelný digitální TV tuner KTC-D500E.

## Funkce dostupné při zobrazení obrazovky ovládání

Přepíná na obrazovku ovládání zdroje, což umožňuje využít různé funkce.

### 1 Při přehrávání zdroje stiskněte tlačítko [FNC]

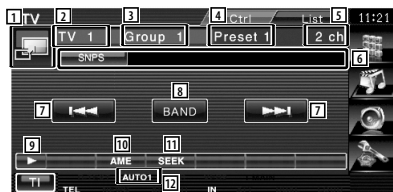

- 1 Přepíná na obrazovku TV.
- 2 Zobrazí pásmo
- 3 Zobrazení skupiny TV oblasti  
Viz <Nastavení TV> (strana 72).
- 4 Zobrazení čísla paměti
- 5 Zobrazí kanál

- 6 Zobrazí informace o kanálu
- 7 Vyberte kanál.  
Pro změnu pořadí ladění kanálů použijte <Režim hledání> (strana 39).
- 8 Přepíná na TV1 nebo TV2.
- 9 Přepíná zobrazení tlačítek.
- 10 Vybírá režim Automatická paměť.  
Viz <Automatická paměť> (strana 39).
- 11 Přepíná režim Hledání.  
Viz <Režim hledání> (strana 39).
- 12 Označuje aktuální režim Hledání.
- 13 Když se objeví tlačítka **P1** až **P6**, můžete z paměti vyvolat kanály.  
Informace o ukládání televizních stanic najdete v části <Automatická paměť> (strana 39) nebo <Manuální paměť> (strana 40).
- 14 Nastavuje název nalažené stanice. (strana 40)
- 15 Zobrazuje seznam uložených stanic a vybírá z něj.\*1

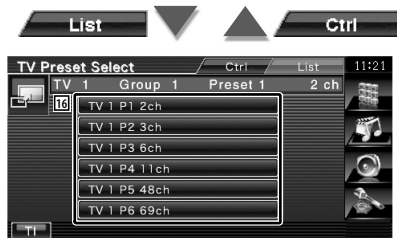

- 16 Zobrazí se uložené stanice. Chcete-li stanici naladit, dotkněte se jí.\*1



\*1 Není k dispozici pro volitelný digitální TV tuner KTC-D500E.

## Nabídka TV (pouze s připojeným KTC-D500E jako volitelným příslušenstvím)

Obrazovka Nabídka ovládání se objeví po stisknutí oblasti zobrazené dole.

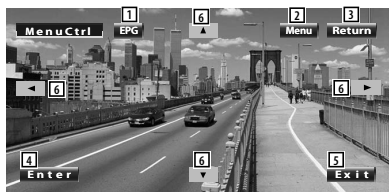
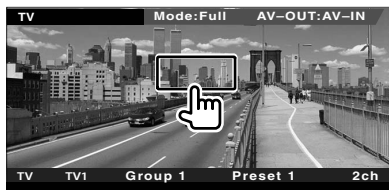

- 1 Vvolá obrazovku EPG (Electric Program Guide).
- 2 Vvolá obrazovku Nabídka digitálního TV vysílání.
- 3 Vráťí se na předchozí obrazovku.
- 4 Spustí vybranou položku v nabídce.
- 5 Vráťí se na obrazovku Digitální TV vysílání.
- 6 Přesune výběr v nabídce Digitální TV vysílání.

## Režim hledání

Nastavuje výběr stanic.

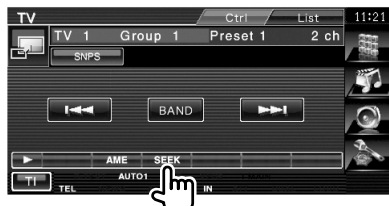

Režim se s každým dotykem tlačítka změní v následujícím pořadí.

| Zobrazení | Nastavení                                       |
|-----------|---|
| "AUTO1"   | Automaticky naladí stanici s kvalitním příjmem. |
| "AUTO2"   | Postupně uloží do paměti jednotlivé stanice.    |
| "MANU"    | Manuálně přepíná na následující frekvenci.      |

## Automatická paměť

Do paměti automaticky uloží stanice s kvalitním příjmem.

### 1 Vyberte pásmo, které chcete v paměti uložit



### 2 Vyberte režim Automatická paměť

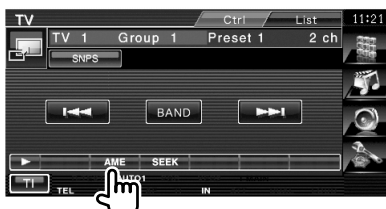

### 3 Spusťte Automatickou paměť



Automatická paměť je ukončena po uložení 6 stanic nebo po naladění všech stanic.



- Pokud po dobu 10 sekund nic neprovedete, operace se automaticky ukončí.



## Manuální paměť

Uloží aktuálně přijímaný kanál do paměti.

- 1 Vyberte stanici, kterou chcete v paměti uložit

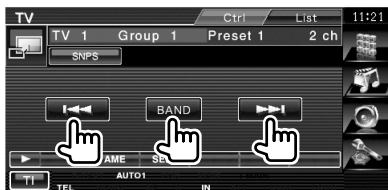

- 2 Uložte do paměti

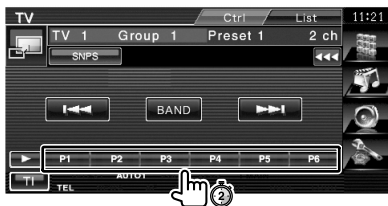

Dotýkejte se tlačítka, dokud se neobjeví číslo paměti.

## Nastavit název stanice

Přidělí stanici název.

- 1 Vyberte stanici, kterou chcete pojmenovat

- 2 Spusťte Nastavení názvu

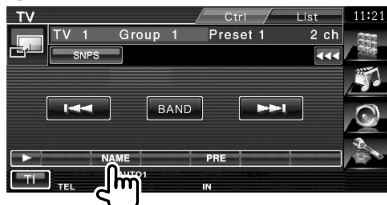

- 3 Zadejte název

Informace o zadávání názvu najdete v části <Zadávání znaků> (strana 43).

- 4 Ukončete Nastavení názvu





# Nabídka Ovládaní zvuku přes Bluetooth

Můžete poslouchat zvukové soubory uložené v hudebním přehrávači nebo mobilním telefonu, které jsou vybaveny Bluetooth.

Pro DNX5220/DDX5022/DDX5022Y/DDX52RY je nezbytné použít zařízení Bluetooth KCA-BT200 (volitelné příslušenství).

## Před použitím

Pro DNX5220BT :

- Před použitím s touto jednotkou je nutné váš audio přehrávač a mobilní telefon zaregistrovat. Více podrobností najdete v oddíle <Registrace jednotky Bluetooth> (strana 73).
- Pokud jste registrovali dva nebo více audio přehrávačů nebo mobilních telefonů, musíte vybrat jeden z nich. Více podrobností najdete v oddíle <Spojení zařízení Bluetooth> (strana 75).

Pro DNX5220/DDX5022/DDX5022Y/DDX52RY :

- Před použitím je nutné váš audio přehrávač a mobilní telefon zaregistrovat v jednotce Bluetooth. Přečtěte si též uživatelskou příručku jednotky Bluetooth.

## Funkce dostupné při zobrazení obrazovky ovládaní

Přepíná na obrazovku ovládaní, kde lze využít různé funkce.



Tlačítko [Bluetooth] na obrazovce "Source Select"



- 1 Přehrává.
- 2 Přeruší přehrávání.
- 3 Zastaví přehrávání.
- 4 Vybírá soubor.



- Pokud audio přehrávač s Bluetooth nepodporuje profil AVRCP, tlačítka 1 až 4 nejsou zobrazena. Je možné ovládat přes audio přehrávač.

# Ztlumení hlasitosti zvuku při příjmu telefonního hovoru

Když telefon přijímá hovor, systém je automaticky pozastaven.

## Ztlumení hlasitosti zvuku při příjmu telefonního hovoru

### Když telefon přijímá hovor...

Objeví se obrazovka Telefonní hovor ("CALL") a systém je pozastaven.

### Obrazovka Telefonní hovor ("CALL")



### Po ukončení hovoru...

#### Zavěste telefon.

Systém automaticky pokračuje v přehrávání.



- Chcete-li použít funkci TEL Mute (Vypnutí zvuku), musíte připojit vodič MUTE k telefonu pomocí běžně dodávaného příslušenství telefonu. Viz <INSTALAČNÍ PŘÍRUČKA>.

# Zadávání znaků

Pokud vyberete režim Zadání názvu stanice nebo režimy jiné, zobrazí se pro zadání údajů následující obrazovka.

## Jak používat obrazovku Zadávání znaků

### Obrazovka Zadávání znaků



- 1 Posune kurzor.
- 2 Vkládá znaky.
- 3 Posouvá se nahoru nebo dolů zobrazená tlačítka znaků.
- 4 Nastaví zobrazení kláves.  
abc : Alfabetycké klávesy.  
qwe : Qwerty klávesnice.
- 5 Vloží mezeru.  
Pokud chcete smazat znak, umístěte na něj kurzor a dotkněte se tohoto tlačítka.
- 6 Smaže písmena.
- 7 Ukončí režim Zadávání znaků a vrátí se na předchozí obrazovku.



- Znaky můžete zadávat teprve poté, co zatáhnete ruční brzdu.

# Ovládání obrazovky

Nastavení obrazovky monitoru.

## Ovládání obrazovky

### 1 Zobrazte Panel snadného ovládání



### 2 Zobrazte obrazovku Ovládání obrazovky



### 3 Nastavte kvalitu obrazu

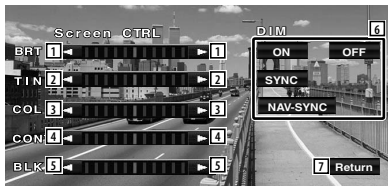

- 1 Ovládání jasu
- 2 Ovládání zabarvení  
Zobrazeno pro systém zobrazení NTSC  
pro TV, Video, iPod, USB nebo pro kameru  
zpětného pohledu.
- 3 Ovládání barvy  
Zobrazeno pouze pro TV, Video, iPod, USB  
nebo pro kameru zpětného pohledu.
- 4 Ovládání kontrastu
- 5 Nastavení úrovně černé

- 6 Nastavení režimu tlumení světla  
"ON": Obrazovka ztmavně.  
"OFF": Obrazovka neztmavně.  
"SYNC": Zapnutí nebo vypnutí funkce  
tlumení světla, když je ovládací  
přepínač světel vozu zapnut nebo  
vypnut.  
"NAV-SYNC" (DNX5220BT/DNX5220):  
Vypíná nebo zapíná funkci Dimmer  
podle nastavení displeje navigace  
Den/Noc.
- 7 Vráť se na předchozí obrazovku.



- Obrazovka Ovládání obrazovky se zobrazí pouze pokud zatáhnete ruční brzdu.
- Kvalitu obrazu lze nastavit pro každý zdroj.
- V části <Nabídka nastavení>, v možnosti <Nastavení monitoru> (strana 68) můžete u obrazovek nastavit kvalitu obrazu, jako např. nabídky.

# Ovládání zařízení Hands Free

V režimu ovládání Hands Free je možné využít řadu funkcí.

Pro DNX5220/DDX5022/DDX5022Y/DDX52RY je nezbytné použít jednotku Bluetooth KCA-BT200 (volitelné příslušenství).

## Před použitím

- Telefonní seznam je možné použít, pouze pokud je předem do této jednotky nahrán. Podrobnosti najdete v oddíle <Stáhnutí telefonního záznamníku> (strana 45).

### Pro DNX5220BT :

- Před použitím s touto jednotkou je nutné váš mobilní telefon zaregistrovat. Více podrobností najdete v oddíle <Registrace jednotky Bluetooth> (strana 73).
- Pokud jste registrovali jeden nebo více mobilních telefonů, musíte vybrat jeden z nich. Více podrobností najdete v oddíle <Spojení zařízení Bluetooth> (strana 75).

### Pro DNX5220/DDX5022/DDX5022Y/DDX52RY :

- Před použitím je nutné váš mobilní telefon zaregistrovat v jednotce Bluetooth. Přečtěte si též uživatelskou příručku jednotky Bluetooth.

## Stáhnutí telefonního záznamníku

Pokud si z mobilního telefonu stáhnete telefonní záznamník, budete ho moci v této jednotce používat.

### 1 Odešlete informace z telefonního záznamníku do této jednotky pomocí mobilního telefonu.

### 2 Pomocí mobilního telefonu se připojte k hands-free.



- Pro mobilní telefony, které podporují automatické stáhnutí telefonního záznamníku:  
Pokud není telefonní seznam z nějakého důvodu stáhnut automaticky, postupujte podle pokynů uvedených výše a proveďte stáhnutí ručně.
- Informace o způsobu obsluhy mobilního telefonu najdete v Uživatelské příručce, která je přiložen k mobilnímu telefonu.
- Ke každému registrovanému mobilnímu telefonu lze přiřadit až 100 telefonních čísel.
- Ke každému telefonnímu číslu lze přiřadit až 32 čísel a zároveň vložit až 40 znaků pro jméno.

- Podle typu vašeho mobilního telefonu je nutné respektovat následující omezení:
  - Data z telefonního záznamníku není možné stáhnout běžným způsobem.
  - Znak v mobilním telefonu jsou přeházené.
  - Data z telefonního záznamníku není možné stáhnout běžným způsobem, pokud obsahují obrázky. V závislosti na celkovém objemu dat obrázků se může stát, že stahování telefonního záznamníku bude trvat několik hodin nebo i celý den.
- Ukončení stahování telefonního záznamníku lze provést na mobilním telefonu.

## Funkce obrazovky ovládání

Zobrazení obrazovky Ovládání a používání různých funkcí.

### 1 Zobrazte obrazovku Ovládání sady Hands-Free



Stiskněte tlačítko [FNC] po dobu více než 1 sekunda.

nebo



Tlačítko [TEL] na obrazovce "Source Select"

Další strana ►



- 1 Zobrazí různé podmínky.
  - SMS** : Zobrazí stav služby krátkých zpráv. Pokud není připojen mobilní telefon, který podporuje funkci SMS tato značka se neobjeví.
  - SMS** : Máte nepřečtenou krátkou zprávu.
  - SMS** : Nemáte žádnou nepřečtenou krátkou zprávu.
  - DL** : Stáhnutí telefonního záznamníku.
  - HOLD** : Signalizuje přidřazený hovor.
  - Yell** : Udává sílu signálu.\* Čím více dílků je zobrazeno, tím silnější je signál.
  - SRUTO** : Udává stav Automatického odpovídání
  - SRUTO** : Služba Automatického odpovídání je zapnuta
  - SRUTO** : Služba Automatického odpovídání je vypnuta
  - CELL** : Udává stav baterie mobilního telefonu.\* Čím více dílků je zobrazeno, tím je baterie více nabitá.
- 2 Zobrazuje volaná telefonní čísla. Pokud jste do telefonního záznamníku zadali telefonní číslo, objeví se jméno volané osoby.
- 3 Vyvolá přednastavené telefonní číslo.
- 4 Zobrazuje obrazovku Výběr SMS. Viz <SMS (Short Message Service)> (strana 55).
- 5 Zobrazí obrazovku Vyhledávání telefonního záznamníku. Viz <Volání pomocí telefonního záznamníku> (strana 48).
- 6 Zobrazuje obrazovku Odchozí hovory. Viz <Volání pomocí zaznamenaných odchozích/příchozích hovorů> (strana 50).
- 7 Zobrazuje obrazovku Příchozí hovory. Viz <Volání pomocí zaznamenaných odchozích/příchozích hovorů> (strana 50).
- 8 Vyvolá přednastavené telefonní číslo. Informace jak přednastavit telefonní číslo najdete v oddíle <Přednastavení telefonního čísla> (strana 54).

- 9 Zobrazuje obrazovku Nastavení sady Hands-Free. Viz <Nastavení telefonu s Hands-Free> (strana 51).
- 10 Zobrazí obrazovku Vytáčení. Viz <Volání po zadání telefonního čísla> (strana 47).
- 11 Zahájí rozpoznávání hlasu. Viz <Volání pomocí rozpoznávání hlasu> (strana 50).
- 12 Vráť se na předchozí obrazovku.



- Z důvodů bezpečnosti jsou některé funkce při jízdě vozů zakázány. Tlačítka související se zakázanými funkcemi budou při stisknutí neaktivní.
- Když se objeví obrazovka Ovládání sady Hands-Free, na 5 sekund se zobrazí název připojeného mobilního telefonu.
- \* Vzhledem k tomu, že je počet kroků na ovládacím zařízení odlišný od mobilního telefonu, může se stav zobrazený na ovládacím zařízení lišit od stavu zobrazeného na mobilním telefonu. Pokud nelze získat žádné informace o stavu, není zobrazen žádný stav.
- Nastavení mobilního telefonu do soukromého režimu může zakázat funkci hands-free.

## Po přijetí hovoru

Když přichází hovor, můžete použít telefon s hands-free.

### 1 Přijměte hovor



Po přijetí hovoru se automaticky objeví obrazovka Hovor.

- 1 Zahájí rozhovor s volanou osobou. Přepíná mezi volnými, pokud slyšíte vyčkávací tón. Obnoví přidřazený hovor po ukončení hovoru s další osobou.
- 2 Odpojí telefon.
- 3 Přepíná hlasový výstup mezi telefonem a reproduktorem.
- 4 Odesílá vyzváněcí tón. Viz <Ovládání tónových služeb> (strana 48).

## Volání po zadání telefonního čísla

Vytočí hovor zadáním telefonního čísla.

### 1 Vyvolejte obrazovku pro zadání čísla



### 2 Zadejte telefonní číslo



- 1 Vytočí zadané telefonní číslo.
- 2 Vytvoří SMS zprávu se zadaným telefonním číslem.  
Viz <SMS (Short Message Service)> (strana 55).
- 3 Smaže číslo.
- 4 Vrátí se na předchozí obrazovku.

### 3 Uskutečňte hovor



Hovořit můžete začít v okamžiku, kdy volaný odpoví.

### 4 Ukončete hovor



Znovu se objeví obrazovka Hand Free.



- Vložit můžete maximálně 32 číslic.

## Rychlé vytáčení

Pro rychlé vytáčení můžete zaregistrovat až 6 telefonních čísel.



- Nejprve je nutné zadat telefonní čísla.  
Viz <Přednastavení telefonního čísla> (strana 54).

### 1 Vyvolejte telefonní číslo



### 2 Uskutečňte hovor



## Ovládání tónových služeb

Používání tónových služeb pomocí DTMF (Dual Tone Multi Frequency).

### 1 Vyvolejte obrazovku pro zadání DTMF

Zobrazte obrazovku Hovor. Viz <Volání po zadání telefonního čísla> (strana 47).



### 2 Odeslat tóny můžete během hovoru



- 1 Vráť se na předchozí obrazovku.

## Volání pomocí telefonního záznamníku

Můžete volat příslušnou osobu použitím jejího telefonního čísla, které jste zadali do telefonního záznamníku.

### 1 Zobrazte obrazovku telefonní záznamník



Zobrazí se obrazovka zadávání prvního písmene.

### 2 Vyberte způsob vyhledávání v telefonním záznamníku

Vyhledávat můžete zadáním prvních znaků údaje v telefonním záznamníku.

#### Úvodní obrazovka s abecedou



- 1 Zobrazí telefonní seznam se jmény, jejichž první písmeno jste zadali.
- 2 Posouvá zobrazení pole znaků.
- 3 Vráť se do obrazovky Ovládání sady Hands-Free.



#### Úvodní obrazovka s čísly



- 4 Zobrazí seznam čísel z telefonního seznamu, která začínají vybranými čísly.





### Obrazovka pro vyhledávání pomocí cyrilic



5 Zobrazí telefonní seznam se jmény, jejichž první písmeno jste zadali.

### 3 Vyberte volané jméno



- 6 Seznam položek telefonního seznamu. Zapne se "REC" pro hlasový záznam zadany pro rozpoznávání hlasu.
- 7 Posouvá seznam položek v telefonním seznamu.
- 8 Posouvá jména.
- 9 Uloží hlasový záznam pro rozpoznávání hlasu do vybraného telefonního záznamníku. Pokud je v jednom mobilním telefonu zadáno 35 hlasových záznamů, tlačítka [Record] se deaktivuje. Viz <Registrace hlasu> (strana 52).
- 10 Přehraje hlasový záznam uložený ve vybrané položce telefonního záznamníku.
- 11 Smaže hlasový záznam uložený ve vybrané položce telefonního seznamu. Dotkněte se displeje na obrazovce pro potvrzení. Stiskněte [YES] pro smazání nebo [NO] pro zrušení volby.
- 12 Zobrazí podrobnosti vybrané položky telefonního záznamníku.
- 13 Vráti se do Úvodní obrazovky pro vkládání.

### 4 Vyberte telefonní číslo, které chcete vytočit



- 14 Vytočí vybrané telefonní číslo.
- 15 Vytvoří SMS zprávu se zobrazeným telefonním číslem. Viz <SMS (Short Message Service)> (strana 55).
- 16 Posouvá telefonní číslo.
- 17 Vráti se na obrazovku Seznam jmen.

### 5 Uskutečňte hovor



- Telefonní seznam je nutné nejprve stáhnout z mobilního telefonu. Více podrobností najdete v uživatelské příručce ke své jednotce Bluetooth a vašemu mobilnímu telefonu.
- První písmena, pod která nespádají žádná jména, nebudou zobrazena.
- Během hledání se místo písmen s diakritikou, např. "ü", vyhledávají písmena bez diakritiky, např. "u".

## Volání pomocí zaznamenaných odchozích/příchozích hovorů

Vytočí hovor pomocí vybraného telefonního čísla ze seznamu odchozích nebo příchozích hovorů.

### 1 Zobrazte obrazovku Odchozí hovory nebo Příchozí hovory



: Odchozí hovory

: Příchozí hovory

Zobrazí se obrazovka Seznam odchozích nebo příchozích hovorů.

### 2 Vyberte ze seznamu hovorů

**Příklad : obrazovka Odchozí hovory**



- 1 Seznam odchozích hovorů.
- 2 Posouvá seznam.
- 3 Vytvoří vybrané číslo.
- 4 Vytvoří SMS zprávu s vybraným telefonním číslem. Viz <SMS (Short Message Service)> (strana 55).
- 5 Zobrazí podrobnosti vybraného telefonního čísla.
- 6 Vráť se do obrazovky Ovládání sady Hands-Free.

### 3 Uskutečňte hovor



- Obrazovka Seznam odchozích hovorů zobrazuje seznam hovorů uskutečněných z tohoto zařízení, Seznam příchozích hovorů zobrazuje seznam hovorů přijatých na tomto zařízení. Nejedná se o hovory uložené v paměti mobilního telefonu.

## Volání pomocí rozpoznávání hlasu

Provede hovor pomocí rozpoznání zadaného hlasu.



- Před použitím rozpoznávání hlasu je nutné hlas zadat do položky telefonního seznamu. Viz <Registrace hlasu> (strana 52). Je také možné použít rozeznávání hlasu podle kategorie telefonního čísla (Domov Kancelář, Mobil atd.) položky telefonního záznamníku po předchozím zadání klíčového slova. Viz <Registrace hlasu pomocí klíčového slova> (strana 53).

### 1 Zobrazte obrazovku Rozpoznávání hlasu



### 2 Vyslovte hlasem zadaným do telefonního seznamu

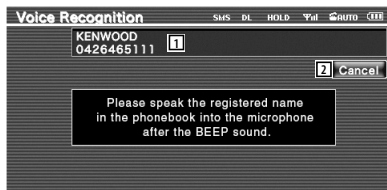

Vyslovte do 2 sekund po pípnutí.

- 1 Zobrazí rozpoznané telefonní číslo nebo adresu.
- 2 Ukončí rozpoznávání hlasu.

**Pokud je rozpoznávání hlasu úspěšné a bylo nalezeno pouze jedno telefonní číslo:**



Uskutečňte hovor.

3 Zobrazuje seznam položek telefonního seznamu.

**Pokud uslyšíte další pípnutí:**

Vyslovte klíčové slovo do 2 sekund po pípnutí, nebo stiskněte tlačítko [Phonebook List] a vyberte telefonní číslo.



Uskutečňte hovor.



- Pokud je pod stejným jménem zadáno více než jedno telefonní číslo a záznam s klíčovým slovem je zadán zvlášť pro každé telefonní číslo, uslyšíte další pípnutí. Informace o tom, jak zadat klíčové slovo, najdete v oddíle <Registrace hlasu pomocí klíčového slova> (strana 53).

**Pokud je pod stejným jménem zadáno více než jedno telefonní číslo, přejděte na krok 3.**

### 3 Vyberte kategorii telefonního čísla



- 4 Vytočí zobrazené telefonní číslo.
- 5 Vytočí SMS zprávu pro zobrazenou adresu. Viz <SMS (Short Message Service)> (strana 55).
- 6 Vybere kategorii telefonního čísla.
- 7 Posouvá telefonní číslo.
- 8 Vráti se na předchozí obrazovku.

### 4 Uskutečňte hovor



- Zobrazí se zpráva, pokud hlas není rozpoznán. Přečtěte si zprávu pro další postup.

## Nastavení telefonu s Hands-Free

Systém Hands-Free lze nastavit následujícím způsobem.

### 1 Zobrazte obrazovku Nastavení Hands-Free



### 2 Nastavte jednotlivé položky

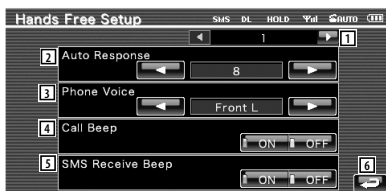

- 1 Přejde na obrazovku "Hands Free Setup 2".
- 2 Nastavuje čas od zazvonění telefonu, kdy se spustí automatická odpověď. (☑ "8")  
"Off": Tuto funkci nelze použít.  
"0-99": Nastaví čas pro vyzvánění (sekundy).

**Další strana ►**

- 3 Nastavuje vyzváněcí tón. (📌 "Front R")  
 "Front L": Zvuk jde z předního levého reproduktoru.  
 "Front R": Zvuk jde z předního pravého reproduktoru.  
 "Front All": Zvuk jde z obou předních reproduktorů.
- 4 Nastavuje pípnutí příchozího hovoru. (📌 "ON")  
 "ON": Pípnutí je zapnuto.  
 "OFF": Pípnutí je vypnuto.
- 5 Nastavuje pípnutí příchozí SMS zprávy. (📌 "ON")  
 "ON": Pípnutí je zapnuto.  
 "OFF": Pípnutí je vypnuto.
- 6 Vráť se do obrazovky Ovládání Hands-Free.
- 7 Vráť se na obrazovku "Hands Free Setup 1".
- 8 Určí, zda bude použit telefonní seznam mobilního telefonu, seznam odchozích hovorů nebo seznam příchozích hovorů. (📌 "ON")  
 "ON": Ano.  
 "OFF": Ne.
- 9 Nastaví funkci SMS. (📌 "ON")  
 "ON": Použije funkci SMS.  
 "OFF": Služba SMS není dostupná.
- 10 Uloží hlasový záznam pro výběr kategorie telefonního čísla při rozeznávání hlasu. Viz <Registrace hlasu pomocí klíčového slova> (strana 53).
- 11 Uloží telefonní číslo pro tlačítko na obrazovce Ovládání Hands Free. Viz <Přednastavení telefonního čísla> (strana 54).
- 12 Vráť se do obrazovky Ovládání Hands-Free.



- Z intervalů pro automatickou odpověď nastavených na tomto zařízení a na mobilním telefonu platí ten interval, který je kratší.
- Aby se neozývalo pískání nebo ozvěna, vyberte ten reproduktor, který je dále od mikrofonu.

## Registrace hlasu

Zaregistruje hlas pro účely rozpoznávání hlasu do telefonního seznamu. V jednom mobilním telefonu lze uložit až 35 hlasů.

### 1 Vyberte jméno pro registraci

Postupujte podle pokynů v oddíle <Volání pomocí telefonního záznamníku> (strana 48).



- 1 Vybírá jméno.  
Zapne se "REC" pro hlasový záznam daný pro rozpoznávání hlasu.

### 2 Zobrazte obrazovku registrace hlasu



### 3 Vyslovte slovo, které má být registrováno (první pokus)



- 2 Registruje hlas.
- 3 Ukončí registraci hlasu.

Vyslovte do 2 sekund po pípnutí.

### 4 Vyslovte slovo, které má být registrováno (druhý pokus)



## 5 Ukončete registraci

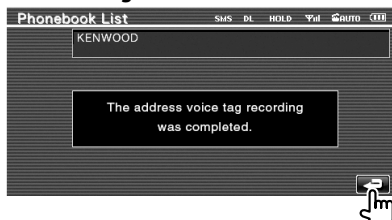

- Pokud hlas není rozpoznán, zobrazí se zpráva. Přečtěte si zprávu pro další postup.
- Opakujte postup od prvního pokusu, pokud jde o jiný hlas než při prvním pokusu.

## Registrace hlasu pomocí klíčového slova

Uloží hlasový záznam pro výběr kategorie telefonního čísla při rozeznávání hlasu.

### 1 Zobrazte obrazovku seznam klíčových slov

Zobrazte obrazovku "Hands Free" a stiskněte [Setup]. Viz <Funkce obrazovky ovládnání>(strana 45).



### 2 Vyberte kategorii telefonního čísla, kterou chcete registrovat



- 1 Vybere kategorii telefonního čísla. Zapne se "REC" pro hlasový záznam zadany pro rozpoznávání hlasu.
- 2 Registruje hlas pro vybranou kategorii telefonního čísla.

- 3 Přehraje hlas pro vybranou kategorii telefonního čísla.
- 4 Smaže hlas pro vybranou kategorii telefonního čísla. Dotkněte se displeje na obrazovce pro potvrzení. Stiskněte [YES] pro smazání nebo [NO] pro zrušení volby.
- 5 Vráť se do obrazovky Nastavení sady Hands-Free.

### 3 Zobrazte obrazovku registrace hlasu



### 4 Vyslovte slovo, které má být registrováno (první pokus)



- 6 Registruje hlas.
- 7 Ukončí registraci hlasu.

Vyslovte do 2 sekund po pípnutí.

### 5 Vyslovte slovo, které má být registrováno (druhý pokus)



### 6 Ukončete registraci

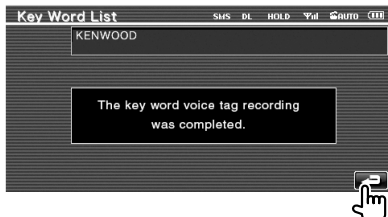

- Pokud hlas není rozpoznán, zobrazí se zpráva. Přečtěte si zprávu pro další postup.
- Opakujte postup od prvního pokusu, pokud jde o jiný hlas než při prvním pokusu.

## Přednastavení telefonního čísla

Uloží často používané telefonní číslo pro tlačítko na obrazovce Ovládání Hands Free.

### 1 Zobrazte obrazovku Seznam přednastavených hodnot Hands-Free

Zobrazte obrazovku "Hands Free" a stiskněte [Setup]. Viz <Funkce obrazovky ovládání>(strana 45).

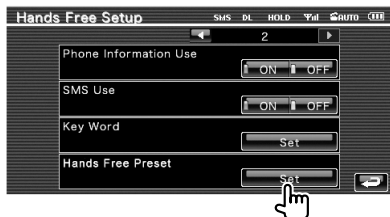

### 2 Vyberte a zaregistrujte přednastavené číslo



- 1 Vráť se do obrazovky Nastavení sady Hands-Free.

### 3 Vyberte cíl hledání čísla pro registraci



- 2 Zaregistruje ze seznamu příchozích SMS.
- 3 Zaregistruje ze seznamu odchozích SMS.
- 4 Zaregistruje z telefonního seznamu.
- 5 Zaregistruje ze seznamu odchozích hovorů.
- 6 Zaregistruje ze seznamu příchozích hovorů.
- 7 Zaregistruje po zadání telefonních čísel.
- 8 Zaregistruje hlas za účelem rozpoznávání hlasu k přednastavenému číslu.

- 9 Zaregistruje aktuálně zobrazené telefonní číslo.
- 10 Smaže aktuálně zobrazené telefonní číslo.
- 11 Vráť se na předchozí obrazovku.

### 4 Vyhledejte telefonní číslo pro registraci s každou funkcí

### 5 Registrujte telefonní číslo



- Registrované telefonní číslo smažete stisknutím [Delete].

## SMS (Short Message Service)

Použije funkci SMS.

### 1 Zobrazuje obrazovku Výběr SMS



### 2 Vyberte funkci



- 1 Zobrazí seznam přijatých zpráv.
- 2 Zobrazí seznam odeslaných zpráv.
- 3 Zobrazí obrazovku Zprávy. Pokud je zpráva nedokončená, tlačítko bude aktivní.
- 4 Odstraní zprávy SMS z mobilního telefonu.
- 5 Vrátí se do obrazovky Hands-Free.

### 3 Vyberte zprávu, kterou chcete zobrazit



- 6 Vyvolá číslo ve vybrané zprávě.
- 7 Pro vybranou zprávu vytvoří zprávu novou.
- 8 Posouvá seznam.
- 9 Zobrazí vybranou zprávu.

### Obrazovka zpráv SMS

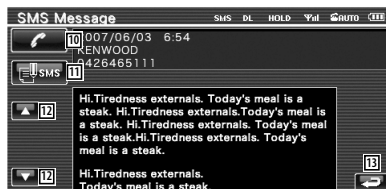

- 10 Vyvolá číslo ve vybrané zprávě.
- 11 Pro vybranou zprávu vytvoří zprávu novou.
- 12 Posouvá zprávu.
- 13 Vrátí se na předchozí obrazovku.

### 4 Vytvoříte zprávu



- 14 Posune kurzor.
- 15 Zobrazí počet znaků, které lze ještě vložit.
- 16 Vloží znak.
- 17 Změní typ klávesnice.
- 18 Odešle zprávu.
- 19 Nastaví zobrazení kláves.  
abc : Alphabetické klávesy.  
qwe : Qwerty klávesnice.
- 20 Vloží mezeru.
- 21 Vymaže zadaný znak.  
Pokud je stisknuto více než 1 sekundu,  
všechny vložené znaky jsou smazány.
- 22 Vrátí se na předchozí obrazovku.

# Nabídka nastavení

Můžete nastavit různé parametry přijímače.

## Nabídka nastavení

Zobrazuje nabídku Nastavení, kde lze nastavit různé funkce.

### 1 Zobrazuje obrazovku ovládání



Na obrazovce "Source Select" stiskněte tlačítko kteréhokoli zdroje.

### 2 Zobrazuje nabídku Nastavení

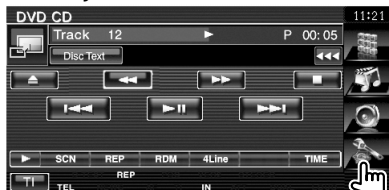

### 3 Vybere položku nastavení

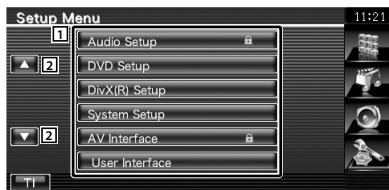

- 1 Zobrazí se vybraná obrazovka nastavení.
- 2 Posouvá nabídku nastavení.



• Volby [Audio Setup] (Nastavení audio) a [AV Interface] (Rozhraní AV) mohou být zamčeny. Pro volbu uzamčení se v režimu zpětného videa zobrazuje symbol zámku (🔒). Viz <Nastavení paměti> (strana 77).

## Nastavení zvuku

Můžete nastavit síť reproduktorů, atd.

### 1 Zobrazte obrazovku nastavení zvuku

Stiskněte na obrazovce [Audio Setup] "Setup Menu" (strana 56).



- [Audio Setup] (Nastavení Audio) nelze vybrat v následujících případech:
  - Pokud není vybrán žádný zdroj.
  - Pokud je zapnuta funkce dual zone. Viz <Ovládání zóny> (strana 80).

### 2 Nastavte jednotlivé položky



- 1 Vybírá reproduktor pro nastavení přesahu. Viz <Nastavení přechodné sítě> (strana 57).
- 2 Nastavuje dostupnost subwooferů. Lze vybrat, pouze pokud položka Preout je nastavena na "Subwoofer". Viz <Nastavení systému> (strana 60).
- 3 Vybírá typ předních reproduktorů.  
"Standard": Nastavení běžných reproduktorů  
"Narrow": Nastavení malých reproduktorů  
"Middle": Nastavení středně velkých reproduktorů  
"Wide": Nastavení velkých reproduktorů
- 4 Přepne na obrazovku Nastavení přechodu. Viz <Nastavení přechodné sítě> (strana 57).



## Nastavení přechodné sítě

Můžete nastavit frekvenci přechodu reproduktorů.

### 1 Vyberte reproduktor pro nastavení přesahu

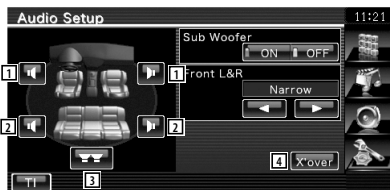

- 1 Nastavuje hornopropustný filtr předního reproduktoru.
- 2 Nastavuje hornopropustný filtr zadního reproduktoru.
- 3 Nastavuje dolnopropustný filtr subwooferu.
- 4 Přepne na obrazovku nastavení přechodu.

### 2 Zobrazte obrazovku Nastavení přechodu



### 3 Nastavte přechod

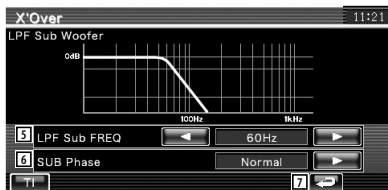

- 5 Nastavuje frekvenci přechodu.  
Pokud je v kroku 1 vybrán přední nebo zadní reproduktor:  
Úprava hornopropustného filtru  
Pokud je v kroku 1 vybrán přední subwoofer:  
Úprava dolnopropustného filtru
- 6 Nastavuje fázi subwooferu. (Pouze pokud "Subwoofer" je v Audio nastavení přepnut na "ON" a položka "LPF SUB FREQ" je nastavena na jinou hodnotu než "Through")
- 7 Vráť se na obrazovku "Audio Setup".

## Nastavení DVD

Můžete nastavit přehrávání DVD.

### 1 Zobrazte obrazovku nastavení DVD

Stiskněte na obrazovce **DVD Setup** "Setup Menu" (strana 56).

### 2 Nastavte jednotlivé položky



- 1 Přejde na obrazovku "DVD Setup 2".
- 2 Vybírá jazyk nabídky disku.\*1  
(Viz <Nastavení jazyku>, strana 58)
- 3 Vybírá jazyk titulků.\*1  
(Viz <Nastavení jazyku>, strana 58)
- 4 Vybírá jazyk zvuku.\*1  
(Viz <Nastavení jazyku>, strana 58)
- 5 Nastavuje dynamický rozsah.\*1 (☑ "Wide")  
Dynamický rozsah se sníží, pokud změníte možnost "Wide" na "Normal" a "Normal" na "Dialog". "Dialog" má v porovnání s "Wide" a "Normal" vyšší celkovou hlasitost zvuku, což vám umožní lépe slyšet mluvenou řeč ve filmu.

Toto nastavení je účinné, pouze pokud používáte software Dolby Digital. Tato možnost je dostupná pouze v režimu zastavení přehrávání.



Další strana ►

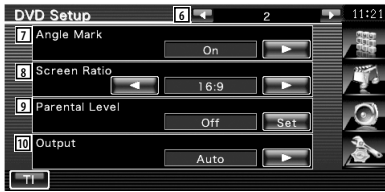

- 6 Vráťte se na obrazovku "DVD Setup 1".
- 7 Nastavuje zobrazení značky úhlu. (☑ "On")
- 8 Vybírá režim zobrazení obrazovky.\*1  
(☑ "16:9")  
"16:9": Širokoúhlé zobrazení.  
"4:3 LB": Zobrazuje širokoúhlý obraz ve formátu Letter Box (s černým pruhem nad a pod obrazem).  
"4:3 PS": Zobrazuje širokoúhlý obraz ve formátu Pan & Scan (pravá a levá část obrazu je oříznutá).
- 9 Zobrazuje obrazovku Rodičovský zámek.\*1  
(☑ "Off")  
(Viz <Nastavení rodičovské kontroly>, strana 59)
- 10 Pro použití ponechte "Auto".\*1



\*1 Během přehrávání DVD je zakázáno.

## Nastavení jazyku

Vybírá jazyk, který bude použit pro mluvené slovo a nabídky.

### 1 Vyberte jazykovou položku, kterou chcete nastavit

Viz <Nastavení DVD> (strana 57) a vyberte [Menu Language], [Sub Title Language] nebo [Audio Language].

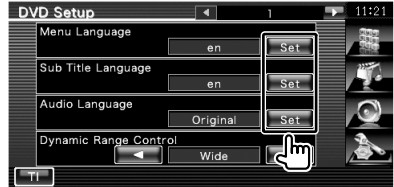

### 2 Zobrazte obrazovku Nastavení jazyku



- 1 Zadá kód jazyku.
- 2 Zruší nastavení jazyku a vrátí se na obrazovku "DVD Setup 1".
- 3 Nastavuje původní jazyk zvuku.  
(Objeví se během nastavování jazyku zvuku.)
- 4 Nastaví jazyk a vrátí se na obrazovku "DVD Setup 1".  
(Objeví se po zadání kódu jazyku.)
- 5 Vymaže kód jazyku.

### 3 Zadejte kód jazyku

Viz <Kódy jazyků DVD> (strana 88) a vyberte požadovaný jazyk.

### 4 Nastavte jazyk, který používáte



## Nastavení rodičovské kontroly

Nastavuje úroveň rodičovské kontroly.

### 1 Zobrazte obrazovku čísla kódu rodičovské kontroly

Viz <Nastavení DVD> (strana 57) a stiskněte možnost [Parental Level].

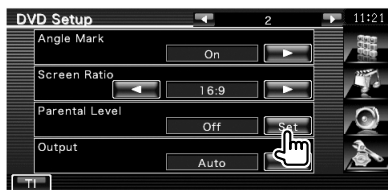

### 2 Zadejte číslo kódu

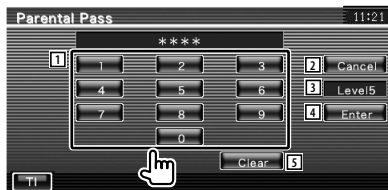

- 1 Zadá číslo kódu.
- 2 Zruší aktuální nastavení a vrátí se na obrazovku "DVD Setup 2".
- 3 Uvádí aktuální úroveň rodičovského zámku.
- 4 Uvádá číslo kódu a zobrazuje obrazovku Nastavení rodičovské kontroly.
- 5 Vymaže číslo kódu.



- Číslo, které zadáte jako první, je nastaveno jako vaše číslo kódu.
- Stisknutím tlačítka Reset můžete číslo kódu vymazat.

### 3 Zobrazte obrazovku Nastavení rodičovské kontroly



### 4 Vyberte úroveň rodičovské kontroly a nastavení dokončete



- 6 Vybírá úroveň rodičovské kontroly.
- 7 Dokončí nastavení rodičovské kontroly a vrátí se na obrazovku "DVD Setup 2".



- Pokud má disk vyšší úroveň rodičovského zámku, musíte zadat číslo kódu.
- Úroveň rodičovského zámku se liší v závislosti na vloženém disku.
- Pokud disk žádnou rodičovskou kontrolu nastavenou nemá, může tento disk kdokoli přehrát i v případě, že jste nastavili rodičovský zámek.

## Nastavení DivX

Zkontroluje registrační kód. Tento kód je potřeba při vytváření disku s DRM ( Digital Rights Management)

### 1 Zobrazte obrazovku nastavení DivX

Stiskněte na obrazovce  "Setup Menu" (strana 56).



1 Zobrazuje registrační kód.



- Při stahování souboru DivX VOD kontrolován DRM zaregistrujte kód, který se zobrazí na obrazovce (jako např. kód zobrazený výše). V opačném případě nemusí být možné tento soubor na zařízení přehrát. Při přehrávání souboru DivX VOD s omezeným počtem zobrazení se zobrazí počet zbývajících zobrazení. Když počet zbývajících zobrazení dosáhne 0, zobrazí se varovné hlášení a soubor nelze přehrát.

## Nastavení systému

Můžete nastavit parametry systému.

### 1 Zobrazte obrazovku nastavení systému

Stiskněte na obrazovce  "Setup Menu" (strana 56).

### 2 Nastavte jednotlivé položky



- 1 Přejde na obrazovku "DVD Setup 2".
- 2 Zapne nebo vypne zvuk dotyku kláves. ( "ON")
- 3 Umožňuje posouvat zobrazení textu v obrazovce Ovládání zdroje. ( "Auto")  
"Auto": Obrazovku posouvá automaticky.  
"Manual": Umožňuje vám obrazovku posouvat ručně.
- 4 Vybírá signál dálkového ovládání. ( "ON")  
Pokud je vypnuto "OFF", dálkové ovládání TV není funkční.
- 5 Nastavuje přehrávání hudebního CD. ( "1")  
"1": Automaticky rozpozná a přehraje disk s audio soubory, DVD nebo hudební CD.  
"2": Vynuceně přehraje disk jako hudební CD. Pro přehrání hudebního CD ve speciálním formátu nebo pokud nemůžete přehrát disk v poloze "1", vyberte "2".



- V poloze "2" nemůžete přehrát disk s audio soubory/VCD.
- V poloze "2" nemůžete přehrát ani některá hudební CD.
- Během přehrávání disku jsou vaše nastavení zakázána.





- 6 Vráťte se na obrazovku "System Setup 1".
- 7 Přejde na obrazovku "System Setup 3".
- 8 Nastaví tlačítko barvy osvětlení.  
Viz <Panel správy barev> (strana 61).
- 9 Pokud je hodnota nastavena na "ON", postupně se změní barevné osvětlení obrazovky a tlačítek.



- 10 Vráťte se na obrazovku "System Setup 2".
- 11 Přejde na obrazovku "System Setup 4".
- 12 Nastaví předvstup. (Lze nastavit pouze v režimu Standby)  
"Rear": Zadní zvuk je v reproduktoru.  
"Subwoofer": Zvuk subwooferu je v reproduktoru.
- 13 Nastavuje funkci tlačítka [NAV].  
"V. OFF": Stisknutím tlačítka [NAV] na dobu delší než 1 sekunda vypnete displej.  
"R-CAM": Stisknutím tlačítka [NAV] na dobu delší než 1 sekunda přepnete na zpětný pohled.



- 14 Vráťte se na obrazovku "System Setup 3".
- 15 Vybírá dobu zobrazení obrázku.  
(☞ "Middle")  
Změní se zobrazení obrázku JPEG.  
("Short", "Middle", "Long")

## Panel správy barev

Nastaví barevné osvětlení obrazovky a tlačítek.

### 1 Zobrazte obrazovku Panel správy barev

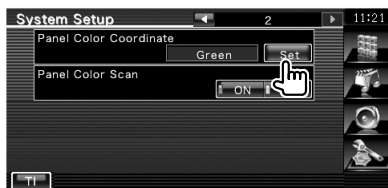

Viz <Nastavení systému> (strana 60).

### 2 Vyberte barvu



- 1 Nastaví vybranou barvu.
- 2 Nastaví a zaregistruje oblíbenou barvu.
- 3 Vráťte se na obrazovku "System Setup 2".

## Registruje vaši původní barvu

### 1 Zadáání hodnot RGB

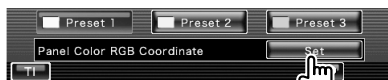

### 2 Upravte hodnoty pro každou barvu

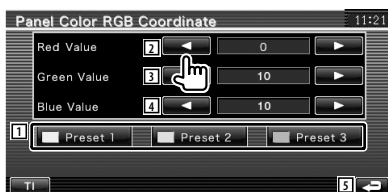

Další strana ►

- 1 Vybere a zaregistruje přednastavenou hodnotu.
- 2 Upraví hodnotu pro červenou barvu.
- 3 Upraví hodnotu pro zelenou barvu.
- 4 Nastaví modrou barvu.
- 5 Vrátí se na obrazovku "Panel Color Coordinate".

### 3 Vyberte a zaregistruje přednastavenou hodnotu.

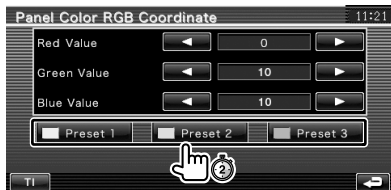

Upravená barva je registrována do vybraného tlačítka Preset.

### 4 Dokončete zadání hodnot barev



## Nastavení rozhraní AV

Můžete nastavit parametry zvukového a obrazového (AV) rozhraní.

### 1 Zobrazte obrazovku Rozhraní AV

Stiskněte na obrazovce **AV Interface** "Setup Menu" (strana 56).

### 2 Nastavte jednotlivé položky



- 1 Vrátí se na obrazovku "AV Interface 2".
- 2 Nastavuje název, který bude zobrazen při výběru systému, který je připojen pomocí portu AV INPUT. (☑ "VIDEO")
- 3 Nastavuje zobrazení obrazu systému, který je připojen pomocí portu AV INPUT. (☑ "OFF")
  - "OFF": Při přepnutí zdroje obrazu se zobrazí obraz vstupující prostřednictvím portu AV INPUT.
  - "ON": Při vstupu signálu prostřednictvím portu AV INPUT je zobrazen tento obraz.
- 4 Vybrání připojení navigačního systému. (☑ "RGB") (pouze DDX5022/DDX5022Y/DDX52RY)
  - RGB": Umožňuje připojení navigačního systému Kenwood pomocí portu AV INPUT.
  - "AV-IN": Umožňuje připojení navigačního systému od jiného výrobce pomocí portu AV INPUT.
  - "Off": Musí být nastaveno v případě, že není připojen žádný navigační systém. (Zobrazení navigace se zruší v případě, že je přepnut zdroj AV.)



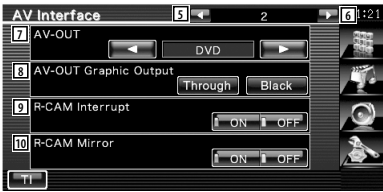

- 5 Vráťí se na obrazovku "AV Interface 1".
- 6 Přejde na obrazovku "AV Interface 3".
- 7 Vybírá zdroj AV, který bude vysílán na port AV OUTPUT. (☑ "AV-IN")



- Pokud je zdrojem DVD, "AV-OUT" není možno přeměrovat do USB. Nebo pokud je zdrojem DVD, "AV-OUT" není možno přeměrovat do DVD.
- Pokud je "AV-OUT" nastaven na DVD nebo USB, je na zadním monitoru zobrazen stejný video zdroj nebo ovládací obrazovka jako na monitoru předním.
- Pokud je přední zdroj přepnut z DVD (nebo USB) na zdroj jiný, zadní zdroj je též přepnut na stejný zdroj jako vpředu. V tomto případě umožňuje zobrazení navigační obrazovky na předním monitoru vrátit zadní zdroj na DVD (nebo USB). Pro ovládání předního zdroje použijte ovládací tlačítka.

- 8 Nastaví výstup pracovní obrazovky, jako je obrazovka pro ovládání AV-OUT. Pracovní obrazovka není zobrazena, pokud je nastavena na "Black". (☑ "Through")
- 9 Nastavuje způsob přepnutí zobrazení obrazu zpětné kamery. (☑ "OFF")
  - "ON": Přepíná na zobrazení obrazu zpětné kamery pokud je posuvný knoflík vypínače automobilu nastaven na "Reverse".
  - "OFF": Přepíná na zobrazení obrazu zpětné kamery pokud je posuvný knoflík vypínače automobilu nastaven na "Reverse" a poté se na více než 1 sekundu stiskne tlačítko [NAV].
- 10 Můžete převrátit pravou a levou stranu obrazu ze zpětné kamery. Nastavte na "ON" a zpětný obraz bude na obrazovce převrácen zrcadlově zleva doprava. (☑ "OFF")

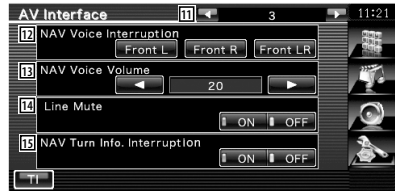

- 11 Vráťí se na obrazovku "AV Interface 2".
- 12 Vybírá reproduktory použité pro hlasové pokyny navigačního systému. (☑ "Front L")
  - "Front L": Pro hlasové pokyny používá levý přední reproduktor.
  - "Front R": Pro hlasové pokyny používá pravý přední reproduktor.
  - "Front LR": Pro hlasové pokyny používá oba přední reproduktory.
- 13 Nastavuje hlasitost hlasových pokynů navigačního systému. (☑ "21")
- 14 Během používání hlasových pokynů navigačního systému ztlumí zvuk. (☑ "ON") Když je tato položka nastavena na "ON", je při hlasových pokynech snížena hlasitost.
- 15 Nastavuje způsob zobrazení průvodce navigačního systému. (☑ "ON") (pouze DNX5220BT/DNX5220)
  - "ON": Průvodce zobrazen ve vyskakovacích oknech.
  - "OFF": Průvodce se nezobrazí.

## Uživatelské rozhraní

Můžete nastavit parametry uživatelského rozhraní.

### 1 Zobrazte obrazovku Uživatelské rozhraní

Stiskněte na obrazovce "User Interface" "Setup Menu" (strana 56).

### 2 Nastavte jednotlivé položky

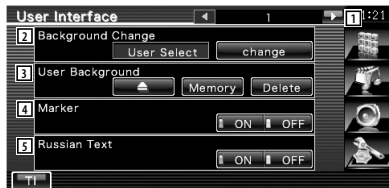

- 1 Vráťte se na obrazovku "User Interface 2".
- 2 Vybírá pozadí, které bude zobrazeno.  
"Change": Zobrazuje obrázky vložené do tohoto zařízení. Viz <Výběr pozadí> (strana 67).
- 3 Umožňuje zadávání nebo mazání obrázků pro pozadí, které jsou vloženy do tohoto zařízení.  
Stisknutím tlačítka  spustíte režim pozastavení USB a poté USB zařízení odpojte.  
"Memory": Umožňuje vkládání obrázků pozadí. Viz <Vkládání pozadí> (strana 66).  
"Delete": Umožňuje odstranění obrázků pozadí vložených do tohoto zařízení. Viz <Odstranění pozadí> (strana 66).
- 4 Nastavuje, zda-li má být při volbě z panelu zobrazen cíl.
- 5 Nastavuje způsob zobrazení nerozeznávaných znaků.  
"ON": Zobrazuje azbuku.  
"OFF": Zobrazuje latinku.



- 6 Vráťte se na obrazovku "User Interface 1".
- 7 Přejde na obrazovku "User Interface 3".
- 8 Nastavuje zobrazení informací na obrazovce Přehrávání zařízení iPod. (☑ "Auto")  
"Auto": Aktualizované informace se zobrazí na 5 sekund.  
"Manual": Informace se zobrazí, když se dotknete obrazovky.
- 9 Nastavuje zobrazení informací na obrazovce Navigace. (☑ "Off")  
"Auto": Aktualizované informace se zobrazí na 5 sekund.  
"Off": Informace se nezobrazí.
- 10 Nastavuje zobrazení informací na obrazovce Přehrávání obrazového záznamu. (☑ "Auto")  
"Auto": Aktualizované informace se zobrazí na 5 sekund.  
"Manual": Informace se zobrazí, když se dotknete obrazovky.



- 11 Vráťte se na obrazovku "User Interface 2".
- 12 Přejde na obrazovku "User Interface 4".
- 13 Nastavuje zobrazení informací na obrazovce Přehrávání DVD. (☑ "Manual")  
"Auto": Aktualizované informace se zobrazí na 5 sekund.  
"Manual": Informace se zobrazí, když se dotknete obrazovky.



- 14 Nastavuje zobrazení informací na obrazovce TV. (☑ "Auto") (pouze pokud je připojen volitelný TV tuner)

"Auto": Aktualizované informace se zobrazí na 5 sekund.

"Manual": Informace se zobrazí, když se dotknete obrazovky.

- 15 Nastavuje zobrazení informací na obrazovce USB. (☑ "Manual")

"Auto": Aktualizované informace se zobrazí na 5 sekund.

"Manual": Informace se zobrazí, když se dotknete obrazovky.

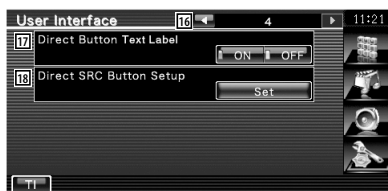

- 16 Vráť se na obrazovku "User Interface 3".

- 17 Nastaví podmínky pro zobrazení jména



a tlačítek na pravé straně obrazovky nabídky.

- 18 Registruje zdroj zobrazený na obrazovce oblíbeného zdroje.

Viz <Tlačítko pro nastavení přímého zdroje> (strana 65).

## Tlačítko pro nastavení přímého zdroje

Registruje zdroj zobrazený na obrazovce oblíbeného zdroje.

### 1 Zobrazí obrazovku pro nastavení tlačítka Direct SRC

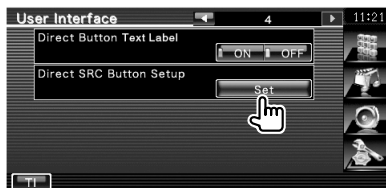

Viz <Uživatelské rozhraní> (strana 64).

### 2 Vyberte přednastavené tlačítko

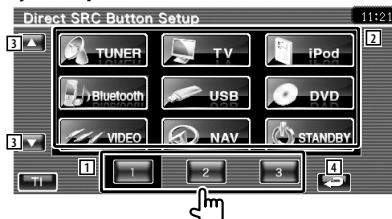

- 1 Vybere a zaregistruje přednastavené tlačítko.

- 2 Vybere a zaregistruje zdroj.

- 3 Posouvá seznam tlačítek zdrojů.

- 4 Vráť se na obrazovku "User Interface 4".

### 3 Vyberte a zaregistrujte zdroj



### 4 Dokončete registraci



Vybraný zdroj je registrován do přednastaveného tlačítka.

## Vkládání pozadí

Načte obrázek pozadí.

- 1 Připojte zařízení, které obsahuje obrázek, který chcete načíst

- 2 Zobrazte obrazovku Uživatelské rozhraní

Stiskněte na obrazovce "User Interface" "Setup Menu" (strana 56).

- 3 Zobrazte obrazovku paměti pozadí

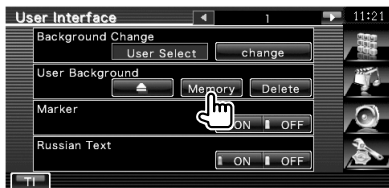

- 4 Vyberte obrázek, který chcete načíst

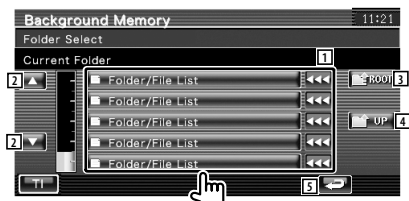

- 1 Zobrazí seznam souborů.
- 2 Posouvá seznam.
- 3 Vráť se na obrazovku Výběr média.
- 4 Vráť se do předchozí složky.
- 5 Vráť se na obrazovku "User Interface".

- 5 Načtěte obrázek

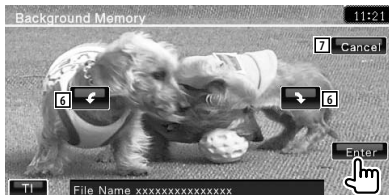

- 6 Otáčí obrázek.
- 7 Vráť se do obrazovky Výběr obrázku.



- Pro specifikace použitelných formátů obrázků viz <Obrázkové soubory> (strana 8).
- Tato funkce není k dispozici v případě, že je jako zdroj vybráno USB.

## Odstranění pozadí

Odstraní obrázek pozadí.

- 1 Smažte obrázek, který jste načítli

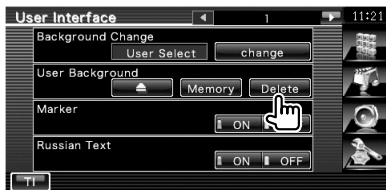

- 2 Volbu potvrďte



- 1 Vráť se do obrazovky Výběr obrázků.

## Výběr pozadí

Vybírá obrázek pozadí.

### 1 Vyberte obrazovku pro změnu pozadí

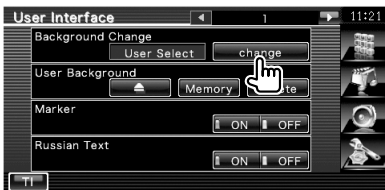

### 2 Vyberte obrázek pozadí

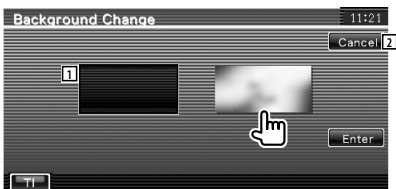

- 1 Vráť se k původnímu pozadí.
- 2 Vráť se na původní obrazovku.

### 3 Nastavte obrázek jako pozadí



## Nastavení dotykového panelu

Funkce dotykového panelu můžete upravit.

### 1 Zobrazte obrazovku Nastavení dotykového panelu

Stiskněte na obrazovce **Touch** "Setup Menu" (strana 56).

### 2 Spusťte nastavení dotykového panelu

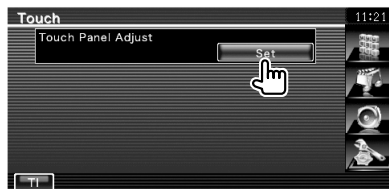

### 3 Nastavte dotykový panel

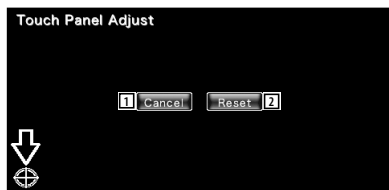

Postupujte podle pokynů na obrazovce a dotkněte se středu ikony .

- 1 Zruší nastavování a vrátí se na obrazovku Nastavení dotykového panelu.
- 2 Obnoví původní stav.

## Nastavení hodin

Můžete nastavit čas.

### 1 Zobrazte obrazovku nastavení hodin

Stiskněte na obrazovce  "Setup Menu" (strana 56).

### 2 Nastavte hodiny

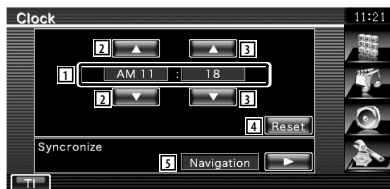

- 1 Zobrazení času
- 2 Upravuje hodiny.
- 3 Upravuje minuty.
- 4 Nastavuje "00" minut.  
Příklady nastavení: 3:00 – 3:29 ➔ 3:00  
3:30 – 3:59 ➔ 4:00
- 5 Nastavuje čas synchronizovaně s časovými údaji zaslánými z navigačního systému nebo ze stanice RDS. (DNX5220BT/ DNX5220; DDX5022/DDX5022Y/DDX52RY s KNA-G520, KNA-G420 nebo KNA-G421)  
Nastavuje čas synchronizovaně s časovými údaji zaslánými ze stanice RDS. (DDX5022/ DDX5022Y/DDX52RY s KNA-DV3200 nebo KNA-DV2200)  
Pokud je nastaven synchronizační režim, není možné hodiny nastavit ručně.

### 3 Nastavte čas

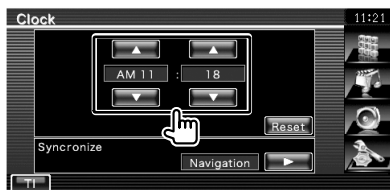

## Nastavení monitoru

U monitoru můžete nastavit pozici, kvalitu obrazu a režim obrazu.

### 1 Zobrazení obrazovky pro nastavení monitoru

Stiskněte na obrazovce  "Setup Menu" (strana 56).

### 2 Nastavte jednotlivé položky

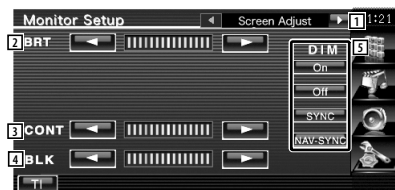

- 1 Přejde na obrazovku "Mode Select 1".
- 2 Ovládání jasu
- 3 Ovládání kontrastu
- 4 Nastavení úrovně černé
- 5 Nastavení režimu tlumení světla  
"ON": Obrazovka ztmavne.  
"OFF": Obrazovka neztmavne.  
"SYNC": Zapnutí nebo vypnutí funkce tlumení světla, když je ovládací přepínač světel vozu zapnut nebo vypnut.  
"NAV-SYNC" (Pouze DNX5220BT/DNX5220): Vypíná nebo zapíná funkci Dimmer podle nastavení displeje navigace Den/Noc.



- V této obrazovce Ovládání obrazovky můžete provést nastavení obrazovek nabídek. Nastavení pro obrazové záznamy, jako např. DVD, lze provést v <Ovládání obrazovky> (strana 44).

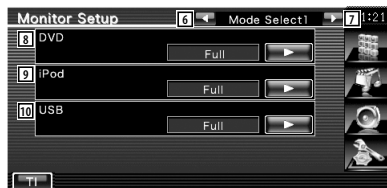

- 6 Vráťte se na obrazovku "Screen Adjust".
- 7 Přejde na obrazovku "Mode Select 2".
- 8 Vybírá režim obrazovky pro obrazovku Přehrávání DVD.  
Vybrat můžete kterýkoliv z následujících režimů obrazovky.  
"Full", "Just", "Zoom", "Normal"
- 9 Vybírá režim obrazovky pro obrazovku Přehrávání iPod VIDEO.  
Vybrat můžete kterýkoliv z následujících režimů obrazovky.  
"Full", "Just", "Zoom", "Normal"
- 10 Vybírá režim obrazovky pro obrazovku Přehrávání USB.  
Vybrat můžete kterýkoliv z následujících režimů obrazovky.  
"Full", "Just", "Zoom", "Normal"



- 11 Přejde na obrazovku "Mode Select 1".
- 12 Vybírá režim obrazovky pro obrazovku TV.  
Vybrat můžete kterýkoliv z následujících režimů obrazovky.  
"Full", "Just", "Zoom", "Normal"
- 13 Vybírá režim obrazovky pro obrazovku Přehrávání obrazového záznamu.  
Vybrat můžete kterýkoliv z následujících režimů obrazovky.  
"Full", "Just", "Zoom", "Normal"
- 14 Vybírá režim obrazovky pro obrazovku Zpětná kamera (R-CAM).  
Vybrat můžete kterýkoliv z následujících režimů obrazovky.  
"Full", "Just", "Zoom", "Normal"



- Pokud zvolíte Nabídku nebo Navigaci, displej je zobrazen automaticky v celoobrazovkovém režimu. Režim obrazovky těchto zobrazení nelze změnit.
- Kvalitu obrazu lze nastavit pro každý zdroj.

### Režim Celá obrazovka ("Full")

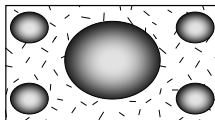

### Režim Zvětšený obraz ("Zoom")

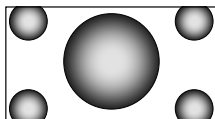

### Režim Zarovnaný obraz ("Just")

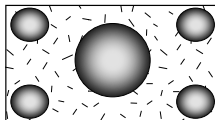

### Režim Normální obraz ("Normal")

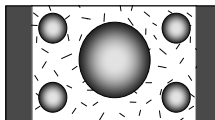

## Nastavení bezpečnostního kódu

Na zařízení můžete nastavit bezpečnostní kód, abyste systém chránili před krádeží.



- Když je aktivována funkce Bezpečnostní kód, nelze ji uvolnit.  
Váš bezpečnostní kód je 4místné číslo uvedené ve vašem "Car Audio Passport".

### 1 Zobrazte obrazovku Nastavení bezpečnostního kódu

Stiskněte na obrazovce Security Setup "Setup Menu" (strana 56).

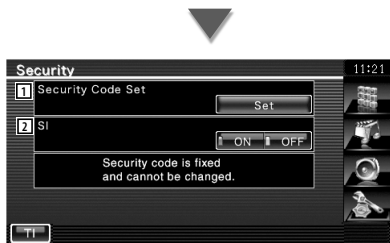

- 1 Zobrazuje obrazovku Zadání bezpečnostního kódu.
- 2 Zapne nebo vypne funkci SI. Pokud je položka nastavena na "ON", the signalizace poplašného zařízení svítí, pokud je zapalování vozidla vypnuto. (☑ "ON")

### 2 Spusťte nastavení bezpečnostního kódu



- Pokud jste již registraci kódu dokončili, není možné p **Set** oložku vybrat.

### 3 Zadejte bezpečnostní kód

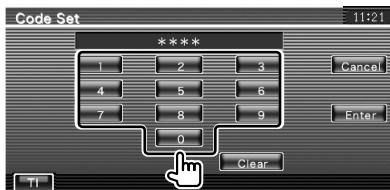

Vložte 4místné číslo.

### 4 Zaregistrujte bezpečnostní kód



### 5 Znovu zadejte bezpečnostní kód

Pro potvrzení znovu zadejte stejný bezpečnostní kód, jako jste zadali v kroku 3.



- Pokud zadáte odlišný bezpečnostní kód, obrazovka se vrátí ke kroku 3 (k prvnímu zadání kódu).

### 6 Znovu zaregistrujte bezpečnostní kód



Nyní je váš bezpečnostní kód zaregistrován. Pokud po zaregistrování bezpečnostního kódu stisknete tlačítko Reset nebo pokud odpojíte zařízení od baterie, budete muset zadat zaregistrovaný bezpečnostní kód.

**Pokud stisknete tlačítko Reset nebo pokud odpojíte zařízení od baterie...**

### 1 Zadejte správný bezpečnostní kód

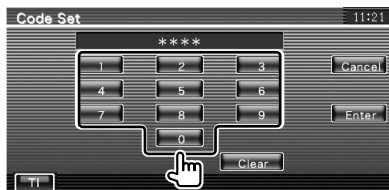

Musíte zadat stejný bezpečnostní kód, jako jste zadali v kroku 3.

### 2 Zadejte bezpečnostní kód



Nyní můžete zařízení používat.



- Pokud zadáte nesprávný bezpečnostní kód, nebudete moci nějakou dobu zařízení používat.

| Počet nesprávných pokusů | Doba, po kterou nebude možné zařízení používat |
|--------------------------|--|
| 1                        | -  |
| 2                        | 5 minut  |
| 3                        | 1 hodina                                       |
| 4 a více                 | 24 hodin                                       |

## Nastavení zařízení iPod

Pokud používáte zařízení iPod, provede nastavení.

### 1 Zobrazte obrazovku Nastavení zařízení iPod

Stiskněte na obrazovce **iPod Setup**

"Setup Menu" (strana 56).

### 2 Nastavte jednotlivé položky



- 1 Nastavuje rychlost přehrávání audio knížky.
- 2 Zapne nebo vypne širokoúhlý obraz.



- "Wide Screen" nelze nastavit, pokud je připojeno zařízení iPod.

## Nastavení TV

Lze nastavit oblasti příjmu signálu TV. (Pouze pokud je připojen volitelný TV tuner)

### 1 Zobrazení obrazovky Nastavení TV

Stiskněte na obrazovce  "Setup Menu" (strana 56).

### 2 Nastavení TV



- 1 Přejde na obrazovku "TV2 Area Set".
- 2 Nastavuje aktuální přijímací oblast TV1.



- 3 Vráť se na obrazovku "TV1 Area Set".
- 4 Nastavuje aktuální přijímací oblast TV2.

## Nastavení RDS

Můžete nastavit parametry týkající se RDS.

### 1 Zobrazte obrazovku Nastavení RDS

Stiskněte na obrazovce  "Setup Menu" (strana 56).

### 2 Nastavte jednotlivé položky

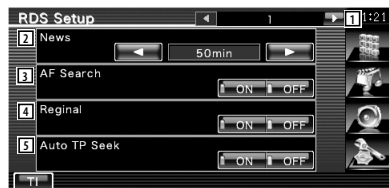

- 1 Přejde na obrazovku "RDS Setup 2".
- 2 Nastavuje čas přerušení kvůli zpravodajství.
- 3 Zapne nebo vypne funkci Alternativní frekvence. (☑ "ON")
- 4 Zapne nebo vypne funkci Omezení regionu. (☑ "ON")
- 5 Zapne nebo vypne funkci Automatické hledání TP. (☑ "ON")

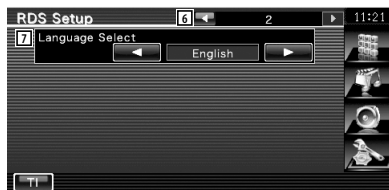

- 6 Vráť se na obrazovku "RDS Setup 1".
- 7 Vybírá jazyk informací pro funkci PTY.



## Nastavení Bluetooth

Registrujte a vyberte zařízení Bluetooth.

### 1 Zobrazte obrazovku Nastavení Bluetooth

Stiskněte na obrazovce  "Setup Menu" (strana 56).

### 2 Nastavte jednotlivé položky

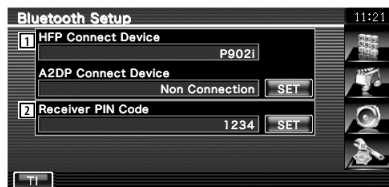

- 1 Nastaví mobilní telefon na Hands Free a přehrávač Audio na Bluetooth Audio.
- 2 Zde se zadá PIN tohoto zařízení (pouze DNX5220BT) nebo KCA-BT200 při registraci (párování) s mobilním telefonem nebo přehrávačem audio.

## Registrace jednotky Bluetooth

Registruje jednotku Bluetooth, která má být připojena.

### 1 Zobrazte obrazovku se seznamem zařízení pro připojení

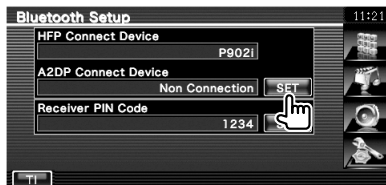

### 2 Vyhledávání zařízení Bluetooth



- 1 Zobrazí registrované zařízení Bluetooth. Obsazenou službu zobrazí červeně. Dostupnou službu zobrazí zeleně.
- 2 Posouvá seznam názvů zařízení Bluetooth.
- 3 Vyhledá zařízení Bluetooth.
- 4 Registruje zařízení Bluetooth, které nelze registrovat běžným procesem registrace (párování).
- 5 Vráť se na předchozí obrazovku.



- Pokud je již registrováno 5 zařízení Bluetooth, nově zařízení již nelze registrovat. Smažte nepotřebné registrace. Viz <Smažení zařízení Bluetooth> (strana 76).

### 3 Vyberte zařízení Bluetooth pro registraci



- 6 Zobrazí vyhledané zařízení Bluetooth.
- 7 Posouvá seznam názvů zařízení Bluetooth.

Další strana ►

- 8 Ukončí vyhledávání zařízení Bluetooth.
- 9 Zahájí vyhledávání.
- 10 Posouvá.
- 11 Vrátí se na předchozí obrazovku.

#### 4 Zadejte kód PIN

Zadáním kódu PIN určeného pro zařízení Bluetooth provedete registraci.

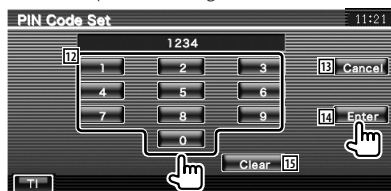

- 12 Zadá číslo kódu.
- 13 Zruší registraci kódu PIN.
- 14 Zadá kód PIN.
- 15 Vymaže číslo kódu.



- Registraci můžete provést též na straně zařízení Bluetooth. Pro kód PIN nezbytný pro registraci viz <Registrace kódu PIN zařízení Bluetooth> (strana 74).
- Pokud se objeví chybové hlášení, ačkoli je kód PIN správný, zkuste <Registrace zvláštního zařízení Bluetooth> (strana 75).

### Registrace kódu PIN zařízení Bluetooth

Nastaví PIN tohoto zařízení (pouze DNX5220BT) nebo KCA-BT200 při registraci (párování) s mobilním telefonem nebo přehrávačem audio.

#### 1 Zobrazte obrazovku Přijímač kódu PIN

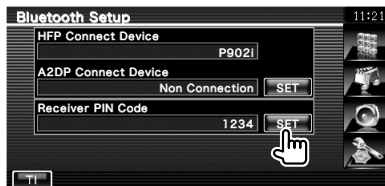

#### 2 Zadejte kód PIN

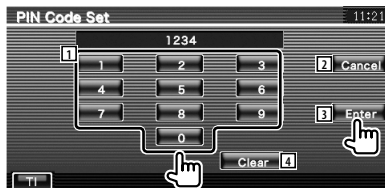

- 1 Zadá číslo kódu.
- 2 Zruší registraci kódu PIN.
- 3 Zadá kód PIN.
- 4 Vymaže číslo kódu.

## Registrace zvláštního zařízení Bluetooth

Registruje zvláštní zařízení Bluetooth, které nelze registrovat běžným postupem výběrem z názvů modelů.

### 1 Zobrazte obrazovku Seznam zvláštních zařízení



### 2 Vyberte název modelu



- 1 Zobrazí název zařízení Bluetooth, které lze registrovat.
- 2 Posouvá seznam názvů zařízení Bluetooth.
- 3 Posouvá.
- 4 Vrátí se na předchozí obrazovku.

### 3 Potvrďte pro registraci



- 5 Zruší registraci.



• Registrovat je možné pouze modely na seznamu zařízení Bluetooth.

### 4 Pokračujte v procesu <Registrace jednotky Bluetooth> (strana 73) a registraci (párování) dokončete.

## Spojení zařízení Bluetooth

Vyberte zařízení Bluetooth, které chcete připojit.

### 1 Zobrazte obrazovku se seznamem zařízení pro připojení

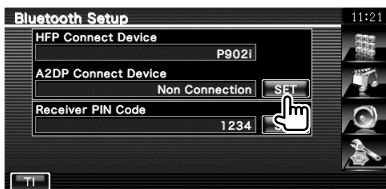

### 2 Vyberte registrované zařízení Bluetooth



- 1 Zobrazí registrované zařízení Bluetooth.
- 2 Posouvá seznam názvů zařízení Bluetooth.
- 3 Vrátí se na předchozí obrazovku.

### 3 Vyberte službu, kterou chcete použít



- 4 Spojí/odpojí mobilní telefon pro použití Hands Free.
- 5 Spojí/odpojí přehrávač Audio pro použití Bluetooth Audio.
- 6 Smaže registraci (párování).
- 7 Vrátí se na předchozí obrazovku.

## Smazání zařízení Bluetooth

Smáže registrované zařízení Bluetooth.

### 1 Zobrazte obrazovku se seznamem zařízení pro připojení

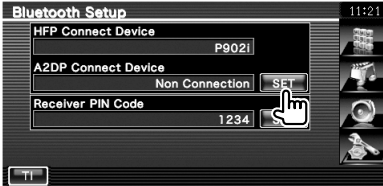

### 2 Vyberte zařízení Bluetooth, které chcete smazat



### 3 Smažte zařízení Bluetooth

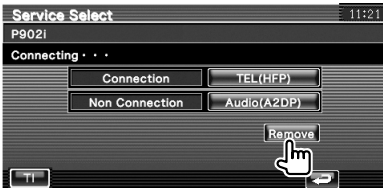

### 4 Potvrďte smazání zařízení Bluetooth

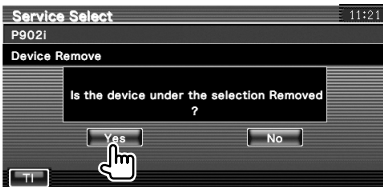

## Informace o softwaru

Zkontroluje verzi softwaru tohoto zařízení.

### 1 Zobrazte obrazovku Informace o softwaru

Stiskněte na obrazovce **Software Information** "Setup Menu" (strana 56).



- 1 Zobrazuje verzi softwaru.
- 2 Aktualizuje firmware pro Bluetooth. (pouze DNX5220BT)

## Nastavení paměti

Volby Nastavení Audio a Rozhraní AV mohou být uloženy do paměti. Uložená nastavení lze kdykoliv vyvolat. Např. i v případě, že jsou nastavení vymazána kvůli výměně baterie, lze tato nastavení obnovit.

### 1 Zobrazte obrazovku nastavení paměti

Stiskněte na obrazovce **Setup Memory** "Setup Menu" (strana 56).

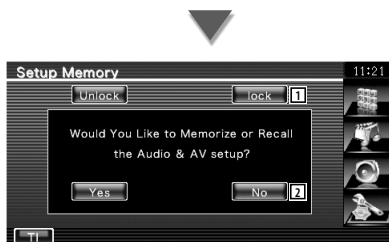

- 1 Uzamkne nastavení položky Nastavení Audio a Rozhraní AV. Pokud je tato položka vybrána **Lock**, nemůžete zadávat Nastavení Audio a Rozhraní AV.
- 2 Uloží nebo vyvolá nastavení. Stiskněte pro zrušení funkce **No**. Stiskněte pro zrušení uložení **No**. Opět se zobrazí obrazovka "Setup Menu".

### 2 Zahajte nastavení paměti

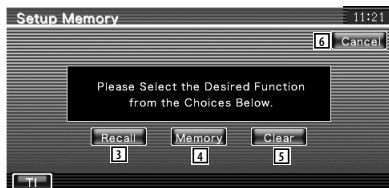

- 3 Vyvolá uložená nastavení.
- 4 Uloží aktuální nastavení zvuku a rozhraní AV.
- 5 Vymaže aktuálně uložená nastavení.
- 6 Vráti se na obrazovku "Setup Memory".

### 3 Uložte nebo vyvolejte nastavení

Při ukládání nastavení položek Nastavení Audio a Rozhraní AV do paměti:



Pokud jste nastavení již uložili, zobrazí se potvrzující zpráva. Dotkněte se **Yes**. Pro zrušení uložení se dotkněte **No**.

Během vyvolávání uložených nastavení:



Dotknutím se obrazovky zobrazíte potvrzující zprávu. Dotkněte se **Yes**. Pro zrušení vyvolávání se dotkněte **No**.

Během mazání aktuálně uložených nastavení:



Dotknutím se obrazovky zobrazíte potvrzující zprávu. Dotkněte se **Yes**. Pro zrušení vymazání se dotkněte **No**.

### 4 Ukončete ukládání/vyvolávání nastavení



# Ovládání zvuku

## Nabídka Ovládání zvuku

Zobrazuje nabídku Ovládání zvuku, kde můžete nastavit funkci zvukových efektů tohoto zařízení.

### 1 Zobrazuje obrazovku ovládání



Na obrazovce "Source Select" stiskněte tlačítko kteréhokoli zdroje.

### 2 Zobrazte nabídku Ovládání zvuku

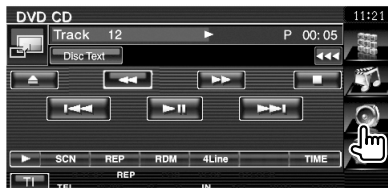

### 3 Vybte položku Ovládání zvuku

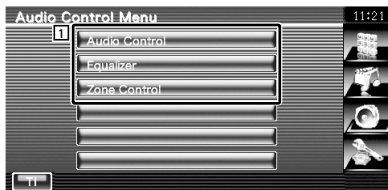

- 1 Přepne na vybranou obrazovku Ovládání zvuku.

## Ovládání zvuku

Můžete nastavit vyvážení zvuku předních/zadních a pravých/levých reproduktorů.

### 1 Zobrazte obrazovku Ovládání Audio

Stiskněte na obrazovce **Audio Control** "Audio Control Menu" (strana 78).

### 2 Nastavte jednotlivé položky

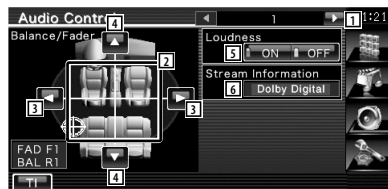

- 1 Přejde na obrazovku "Audio Control 2".
- 2 Upraví přední/zadní a pravou/levou hlasitost dotčené oblasti.
- 3 Nastavuje vyvážení hlasitosti pravých a levých reproduktorů.
- 4 Nastavuje vyvážení hlasitosti předních a zadních reproduktorů.
- 5 Zapne nebo vypne funkci Ovládání hlasitosti.  
Pokud je položka nastavena na "ON", výšky a hloubky jsou při nízké hlasitosti automaticky zvýrazněny.  
Lze nastavit, pouze pokud je funkce zóna vypnuta. Viz <Ovládání zóny> (strana 80).
- 6 Zobrazuje informace o aktuálním zdroji.  
Je zobrazen stream (Dolby Digital, dts, Linear PCM, MPEG, MP3, WMA nebo AAC).

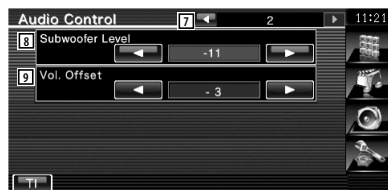

- 7 Vráť se na obrazovku "Audio Control 1".
- 8 Nastavuje hlasitost subwooferu.
- 9 Nastavuje hlasitost aktuálního zdroje v závislosti na různé úrovni původní hlasitosti.



- Pokud jste nejprve hlasitost zvýšili a poté ji snížili tlačítkem "Vol. Offset", může být hlasitost při náhlém přepnutí na jiný zdroj extrémně vysoká.

## Ovládání ekvalizéru

Můžete nastavit ekvalizér.

### 1 Zobrazte Ovládání ekvalizéru

Stiskněte na obrazovce **Equalizer** "Audio Control Menu" (strana 78).

### 2 Zobrazte obrazovku Ekvalizér



- 1 Vybírá typ křivky ekvalizéru. Vybrat můžete kteroukoli z následujících křivek ekvalizéru.
  - "Natural"
  - "Rock"
  - "Pops"
  - "Easy"
  - "Top40"
  - "Jazz"
  - "User"



- Po provedení úpravy tónu je možné nastavit "User". Viz <Nastavení tónů> (strana 80).
- 2 Vybírá položky, které mají být nastaveny pro nastavení křivky tónů. Pokud je položka nastavena na "OFF", u křivky tónů je možné nastavit pouze jejich úroveň.
  - 3 Zobrazuje obrazovku Nastavení křivky tónů. (strana 80)

## Nastavení tónů

Můžete nastavit křivku tónů.

### 1 Zobrazte obrazovku tónů



Viz <Ovládání ekvalizéru> (strana 79).

### 2 Nastavte tón

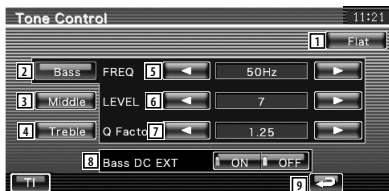

- 1 Křivka tónů je plochá.
- 2 Zobrazí se položky pro úpravu basů.
- 3 Zobrazí se položky pro úpravu středů.
- 4 Zobrazí se položky pro úpravu výšek.
- 5 Nastavuje středovou frekvenci.
- 6 Nastavuje úroveň.
- 7 Nastavuje faktor Q. (Nastavit lze pouze basy a středy)
- 8 Nastavení prodloužení DC basů (pouze pokud jsou vybrány basy)  
Pokud je položka nastavena na "ON", je prodloužována středová frekvence basů o přibližně 20 %.
- 9 Vrátí se na obrazovku "Equalizer".

## Ovládání zóny

Můžete nastavit zdroj zvuku předních a zadních reproduktorů.

### 1 Zobrazte Ovládání zóny

Stiskněte na obrazovce **Zone Control** "Audio Control Menu" (strana 78).



- 1 Zobrazuje aktuální zdroj.

### 2 Nastavuje Ovládání zóny

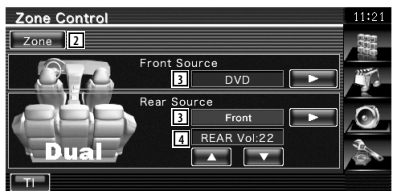

- 2 Zapíná a vypíná funkci Zóna (nastavuje různý zdroj zvuku pro přední a zadní reproduktory).
- 3 Samostatně nastavuje zdroj zvuku předních a zadních reproduktorů.  
(Toto tlačítko je zobrazeno, pokud je funkce Zóna zapnuta.)



• Když přepnete zvuk zadních reproduktorů, zdroj zvuku vysílaný z terminálu AV OUTPUT je přepnut na stejný zdroj.

- 4 Upraví hlasitost zadního kanálu.  
(Toto tlačítko je zobrazeno, pokud je funkce Zóna zapnuta.)





- Když je funkce Zóna nastavena na možnost "On", existují následující omezení.
  - Ze subwooferu nevychází žádný zvuk.
  - K dispozici nejsou položky <Nastavení zvuku> (strana 56) a <Ovládání ekvalizéru> (strana 79).
  - Pokud jsou jako přední zdroj vybrány "DVD" nebo "USB", zadní zdroj je možné vybrán z předního "Front" (stejný zdroj jako přední), "iPod" nebo "VIDEO", atd. Pokud je jako zadní zdroj vybrána položka "Front", "DVD" nebo "USB", na zadním monitoru se objeví stejná obrazovka zdroje. Viz <Nastavení rozhraní AV> (strana 62).

# Dálkové ovládání

Pro DDX5022Y/DDX52RY : Tento přístroj je možné používat pomocí dálkového ovládání dodávaného v tomto balení.

Pro DNX5220BT/DNX5220/DDX5022 : Pro používání tohoto přístroje je určen volitelný dálkový ovladač KNA-RCDV330.



- Dálkové ovládání dejte na takové místo, aby se během brzdění a jiných manévrů nepohyboval. Pokud by dálkové ovládání během jízdy spadlo a zasekl se pod pedály, mohlo by to být velmi nebezpečné.
- Baterii neumísťujte do blízkosti otevřeného ohně ani zdroje tepla. To by mohlo způsobit explozi baterie.
- Baterii nedobíjete, nezkratujte, nerozlamujte ani nezahřívajte či nevhazujte do otevřeného ohně. To by mohlo způsobit, že by baterie vytekla. Pokud si kapalinou polijete oblečení, důkladně jej propláchněte vodou. Pokud se vám kapalina dostane do očí, oči důkladně vypláchněte vodou a vyhledejte lékaře.
- Baterii udržujte mimo dosah dětí. Pokud by dítě baterii náhodou spolklo, okamžitě vyhledejte pomoc lékaře.

## Vkládání baterie

Použijte dvě baterie velikosti "AAA"/"R03".

Vložte baterie symboly + a – dle ilustrace uvnitř ovladače.

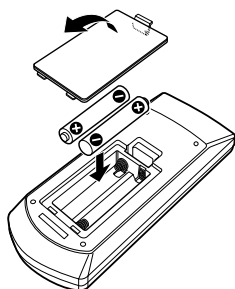

- Pokud dálkové ovládání funguje pouze na krátkou vzdálenost nebo pokud nefunguje vůbec, jsou baterie zřejmě vybité. V takovém případě vyměňte obě baterie za nové.

## Přepínač režimu dálkového ovládání

Funkce, které lze z dálkového ovládání používat, se liší v závislosti na poloze přepínače režimu.

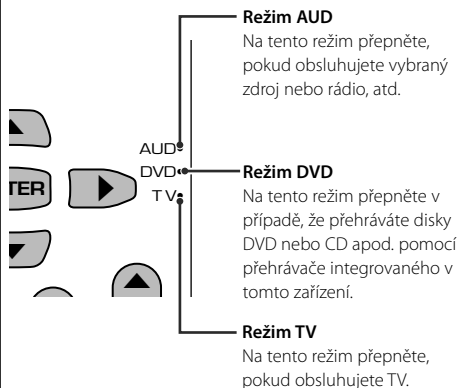

- Poloha přepínače režimu dálkového ovládání je označena v názvu každého režimu, např. "(režim AUD)".
- Při ovládání přehrávače, který není součástí tohoto zařízení, zvolte režim "AUD".

## Běžné funkce (režim AUD)

### Přepínání zdroje

Přepíná na zdroj, který má být přehráván.

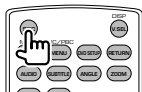

### Ovládání hlasitosti

Nastavení hlasitosti.

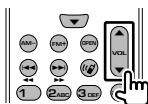

### Ztlumení hlasitosti

Jedním stisknutím tohoto tlačítka zvuk ztlumíte. Dalším stisknutím tlačítka obnovíte předchozí hlasitost.

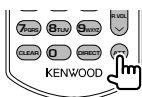

### Duální zóna

ZAPÍNÁ a VYPÍNÁ funkci Duální zóna.



### Ovládání hlasitosti zadních reproduktorů

Pokud je zapnuta funkce Duální zóna, nastavuje hlasitost zadních reproduktorů.

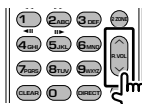

### V.SEL

Přepíná na navigační obrazovku.

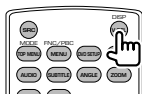

### Klávesy kurzoru

Při zobrazení nabídky pohybují kurzorem.

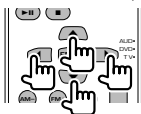

### ENTER

Spouští možnosti.

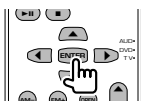

### Komunikace se sadou Hands-free

Spouští režim výběru způsobu vytáčení.

Tímto tlačítkem přijmete příchozí hovor.



### Funkce

Přepíná obrazovku funkce.

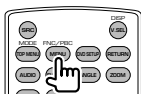

### MODE

Přepíná režim obrazovky.

Režim obrazovky se změní s každým stisknutím tohoto tlačítka.

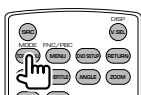

## DVD/VCD/CD/audio soubory (režim DVD)

### Hledání složky

Vybírá složku, která bude přehrána.



### Hledání skladby a souboru

Vybírá skladbu nebo soubor, které chcete přehrát.

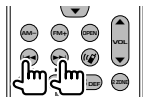

### Přehrávání/Pozastavení

Pozastaví skladbu.

Opakovaným stisknutím budete v přehrávání pokračovat.



### Zastavení

Zapamatuje si místo, kde byl disk naposledy zastaven. Dalším stisknutím toto místo vymažete.



### Přímé vyhledávání



Stisknutím tohoto tlačítka přepnete vlastnosti, které lze přímo vyhledat.

### DVD

|                 |
|-----------------|
| Číslo titulu    |
| Číslo kapitoly  |
| Doba přehrávání |
| Číslo položky*  |
| Zrušit          |

\* U některých disků nebo scén nebudete moci tuto funkci použít.

### CD

|                 |
|-----------------|
| Číslo skladby   |
| Doba přehrávání |
| Zrušit          |

### Audio soubory

|               |
|---------------|
| Číslo složky  |
| Číslo souboru |
| Zrušit        |

### VCD 1.X, VCD 2.X (PBC VYPNUTO)

|               |
|---------------|
| Číslo skladby |
| Zrušit        |

### VCD 2.X (PBC ZAPNUTO)

|             |
|-------------|
| Číslo scény |
| Číslo       |
| Zrušit      |

Jakmile přepnete na funkci přímého hledání, pomocí číselných tlačítek zadejte vyhledávané číslo a poté stiskněte [ENTER].

### Číselná tlačítka

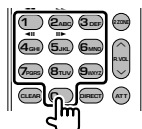

- Zvolte číslo, které se má pomocí přímého hledání vyhledat.
- Pro rychlé přetáčení dopředu/dozadu stiskněte **1** **2.ABC**. Každým stisknutím tohoto tlačítka měníte rychlost rychlého přetáčení dopředu/dozadu.
- Pro pomalé přetáčení dopředu/dozadu stiskněte **4.BAN** **5.SL**. Každým stisknutím tohoto tlačítka měníte rychlost zpomaleného přehrávání.

### Hlavní nabídka DVD

Vrátí se do hlavní nabídky DVD.

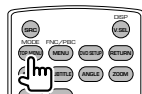

## Nabídka DVD

Zobrazuje nabídku DVD.

Během přehrávání VCD zapne nebo vypne ovládání přehrávání.



## SUBTITLE

Přepíná jazyk titulků.

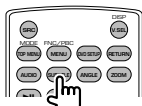

## ZOOM

Každým stisknutím tohoto tlačítka měníte velikost přiblížení.

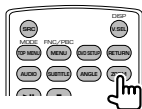

## Úhel obrazu

Každým stisknutím tohoto tlačítka měníte úhel obrazu.



## AUDIO

Přepnutí jazyku zvuku

Každým stisknutím tohoto tlačítka měníte jazyk mluvené řeči.

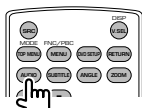

## TV (režim TV)

### Přepínání pásma/obrazového záznamu

Přepíná mezi stanicemi TV pásma, kvůli příjmu obrazového záznamu.



### Výběr kanálu

Výběr TV kanálu, který chcete přijímat.

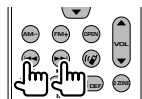

### Přímé ladění (pouze typ NTSC TV)

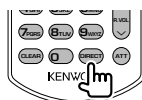

Nejprve stiskněte toto tlačítko, a poté pomocí numerické klávesnice zvolte stanici, kterou chcete přijímat.

Příklad: V případě kanálu 6 (2číselný)



### Číselná tlačítka

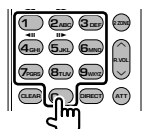

- Výběr čísla uložené stanice. (1 – 6MND)
- Nejprve stiskněte tlačítko přímého ladění a poté zvolte kanál stanice, kterou chcete přijímat.

## Rádio (režim AUD)

### Přepínání pásma

Přepíná pásma, která zařízení přijímá.



### Výběr stanice

Přepíná stanice, které zařízení přijímá.

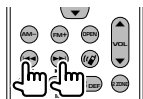

### Přímé ladění

Po stisknutí tohoto tlačítka zadejte pomocí číselných tlačítek stanici, kterou chcete přijímat.



Příklad: 92,1 MHz (FM)



Příklad: 810 kHz (AM)



### Číselná tlačítka

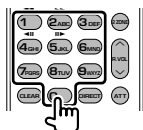

- Chcete-li využít předvolené stanice, stiskněte číslo naprogramované stanice. (1 – 6 MHz)
- Nejprve stiskněte tlačítko přímého ladění a poté zvolte frekvenci stanice, kterou chcete přijímat.



# Kódy jazyků DVD

| Kód | Jazyk             |
|-----|-------------------|
| aa  | Afarština         |
| ab  | Abchazština       |
| af  | Afrikánština      |
| am  | Amharština        |
| ar  | Arabština         |
| as  | Asámština         |
| ay  | Aymarština        |
| az  | Ázerbajdžánština  |
| ba  | Baškirtina        |
| be  | Běloruština       |
| bg  | Bulharština       |
| bh  | Bihárština        |
| bi  | Bislámština       |
| bn  | Bengálština       |
| bo  | Tibetština        |
| br  | Bretonština       |
| ca  | Katalánština      |
| co  | Korsičtina        |
| cs  | Čeština           |
| cy  | Velština          |
| da  | Dánština          |
| de  | Němčina           |
| dz  | Bhútánština       |
| el  | Řečtina           |
| en  | Angličtina        |
| eo  | Esperanto         |
| es  | Španělština       |
| et  | Estonština        |
| eu  | Baskičtina        |
| fa  | Perština          |
| fi  | Finština          |
| fj  | Fidži             |
| fo  | Faerština         |
| fr  | Francouzština     |
| fy  | Friština          |
| ga  | Irština           |
| gd  | skotská keltština |
| gli | Galicijština      |
| gn  | Guaránština       |
| gu  | Gudžarátština     |
| ha  | Hauština          |
| he  | Hebrejština       |
| hi  | Hindština         |
| hr  | Chorvatština      |
| hu  | Maďarština        |
| hy  | Arménština        |
| ia  | Interlingua       |
| ie  | Interlingue       |
| ik  | Inupiačtina       |
| id  | Indonéština       |

| Kód | Jazyk            |
|-----|------------------|
| is  | Islandština      |
| it  | Italština        |
| ja  | Japonština       |
| jav | Jávština         |
| ka  | Gruzínština      |
| kk  | Kazaština        |
| kl  | Grónština        |
| km  | Kambodžština     |
| kn  | Kannadština      |
| ko  | Korejština       |
| ks  | Kašmírština      |
| ku  | Kurdština        |
| ky  | Kyrgyzština      |
| la  | Latina           |
| lb  | Lucemburština    |
| ln  | Lingálština      |
| lo  | Laoština         |
| lt  | Litevština       |
| lv  | Lotyština        |
| mg  | Malgaština       |
| mi  | Maorština        |
| mk  | Makedonština     |
| ml  | Malajalamština   |
| mn  | Mongolština      |
| mo  | Moldavština      |
| mr  | Marathijština    |
| ms  | Malajština       |
| mt  | Maltézština      |
| my  | Barmština        |
| na  | Naurština        |
| ne  | Nepálština       |
| nl  | Holandština      |
| no  | Norština         |
| oc  | Occitánština     |
| om  | (Afan) oromština |
| or  | Urijština        |
| pa  | Paňdžábština     |
| pl  | Polština         |
| ps  | Pašto, pušto     |
| pt  | Portugalština    |
| qu  | Kečuanština      |
| rm  | Rétorománština   |
| rn  | Kirundština      |
| ro  | Rumunština       |
| ru  | Ruština          |
| rw  | Kinyarwandština  |
| sa  | Sanskrt          |
| sd  | Sindhština       |
| sg  | Sangho           |
| sh  | Srbochorvatština |

| Kód | Jazyk         |
|-----|---------------|
| si  | Sinhálština   |
| sk  | Slovenština   |
| sl  | Slovinština   |
| sm  | Samojština    |
| sn  | Šonština      |
| so  | Somálština    |
| sq  | Albánština    |
| sr  | Srbština      |
| ss  | Siswati       |
| st  | Sesotština    |
| su  | Súdánština    |
| sv  | Švédština     |
| sw  | Svahilština   |
| ta  | Tamilština    |
| te  | Telugština    |
| tg  | Tádžičtina    |
| th  | Thajština     |
| ti  | Tigrijština   |
| tk  | Turkmenština  |
| tl  | Tagalština    |
| tn  | Setswanština  |
| to  | Tonganština   |
| tr  | Turečtina     |
| ts  | Tsongština    |
| tt  | Tatarština    |
| tw  | Twíština      |
| uk  | Ukrajinjština |
| ur  | Urdština      |
| uz  | Uzbečtina     |
| vi  | Vietnamština  |
| vo  | Volapučtina   |
| wo  | Wolofština    |
| xh  | Xhosa         |
| yo  | Jorubština    |
| zh  | Čínština      |
| zu  | Zulština      |



## Když zařízení nepracuje správně, na obrazovce se objeví důvod.

### Protect:

Byl aktivován ochranný obvod, neboť došlo ke zkratu na kabelu reproduktoru nebo se kabel dostal do styku se šasi vozu.

- ➔ Podle potřeby připevněte kabel od reproduktoru nebo ho zaizolujte a poté stiskněte tlačítko Reset (strana 6).

### Hot Error:

Když vnitřní teplota zařízení dosáhne 60 °C nebo více, aktivuje se ochranný obvod a vy nebudete moci zařízení ovládat. V takovém případě se objeví tato zpráva.

- ➔ Zařízení můžete znovu použít poté, co snížíte vnitřní teplotu vozu.

### Hold Error:

Když vnitřní teplota měniče disků přesáhne 60 °C, aktivuje se ochranný obvod a vy nebudete moci měnič disků ovládat. V takovém případě se objeví tato zpráva.

- ➔ Měnič disků můžete znovu použít poté, co snížíte teplotu na místě, kde je měnič disků umístěn.

### Mecha Error:

Přehrávač disků selhal.

- ➔ Vysuňte disk a zkuste jej znovu vložit. Pokud tento indikátor i nadále bliká nebo pokud nemůžete disk vysunout, kontaktujte prodejce společnosti Kenwood.

### Disc Error:

Byl vložen disk, který nelze přehrát.

### Read Error:

Disk je znečištěný.

- ➔ Očistěte disk podle informací v oddíle <Jak zacházet s disky> (strana 6).

Disk je vložen obráceně.

- ➔ Vložte disk tak, aby byla etiketa nahoře.

### Region code Error:

Disk, který jste chtěli přehrát, má kód regionu, který nelze na tomto zařízení přehrát.

### Parental level Error:

Disk, který jste chtěli přehrát, má vyšší úroveň rodičovské kontroly než je vámi nastavená úroveň.

### Error 07–67:

Zařízení z nějakého důvodu nefunguje správně.

- ➔ Stiskněte na zařízení tlačítko Reset. Pokud zpráva "Error 07–67" nezmizí, navštivte nejbližšího prodejce společnosti Kenwood.

### No Device (USB zařízení)/ Disconnected (iPod):

Jako zdroj jste vybrali USB zařízení/zařízení iPod ačkoliv není připojeno žádné USB zařízení/zařízení iPod.

- ➔ Změňte zdroj na kterýkoliv kromě USB/iPod.

Připojte USB zařízení/zařízení iPod a změňte zdroj znovu na USB/iPod.

### No Music:

Připojené USB zařízení neobsahuje žádné přehratelné audio soubory.

Bylo vloženo médium, které neobsahuje nahraná data, která by bylo možné na zařízení přehrát.

### USB Device Error!:

Připojené USB zařízení je napájeno vyšším proudem, než je povolený limit.

- ➔ Zkontrolujte USB zařízení.

Na připojeném zařízení USB se mohla vyskytnout chyba.

- ➔ Změňte zdroj na kterýkoliv kromě USB. Odpojte zařízení USB.

### Authorization Error:

Připojení k zařízení iPod selhalo.

- ➔ Odpojte zařízení iPod a poté jej znovu připojte.

Toto zařízení nepodporuje zařízení iPod.

- ➔ Viz <iPod, který lze připojit k této jednotce> (strana 7).

### Update your iPod:

Software zařízení iPod je starší, než jaký podporuje toto zařízení.

- ➔ Ověřte si, zda-li vaše zařízení iPod používá nejnovější verzi softwaru. Viz <iPod, který lze připojit k této jednotce> (strana 7).

Některé funkce tohoto zařízení mohou být zablokovány některými nastaveními.

- !** • Nelze nastavit subwoofer.
- Nelze nastavit fáze subwooferu.
- Subwoofer nevysílá žádné zvuky.
- Nelze nastavit dolnoproputný filtr.
- Nelze nastavit hornoproputný filtr.
- ▶ Subwoofer není zapnut. ☞ <Nastavení zvuku> (strana 56)
- ▶ Předvýstup je nastaven na "Rear". ☞ <Nastavení systému> (strana 60)
- ▶ Je aktivní funkce Duální zóna. ☞ <Ovládání zóny> (strana 80)

- !** Nelze nastavit fáze subwooferu.
- ▶ Subwoofer není zapnut. ☞ <Nastavení zvuku> (strana 56)
- ▶ Dolnoproputný filtr je nastaven na možnost "Through". ☞ <Nastavení přechodné sítě> (strana 57)

- !** • V duální zóně nelze vybrat cíl výstupu náhradního zdroje.
- Nelze nastavit hlasitost zadních reproduktorů.
- ▶ Je zakázána funkce Duální zóna. ☞ <Ovládání zóny> (strana 80)

- !** Nelze přehrát audio soubory.
- ▶ Položka "CD Read" z <Nastavení systému> (strana 60) je nastavena na "2".

- !** Nelze provést výběr složky.
- ▶ Je povolena funkce Skenované přehrávání nebo Náhodné přehrávání.

- !** Nelze provést Opakované přehrávání.
- ▶ Funkce PBC je aktivní.

- !** • Nelze nastavit ekvalizér.
- Nelze nastavit přechodnou síť.
- ▶ Je aktivní funkce Duální zóna. ☞ <Ovládání zóny> (strana 80)

- !** Není možné zobrazit zdroj vybraný jako AV-OUT na zadním monitoru.
- ▶ Obrazovka ovládání zdroje je zobrazena v předu. ☞ <Nastavení rozhraní AV> (strana 62)
- ▶ "AV-OUT Graphic Output" položky <Nastavení rozhraní AV> je nastaven na "Black".

To, co se může zdát být poruchou zařízení, může být jen výsledkem nesprávného ovládání nebo nesprávného připojení. Dříve než zavoláte do servisního centra, pokuste se problém vyřešit pomocí následující tabulky.

## Obecné

- ?** Neozývá se tón senzoru dotyku.
- ✓ Je používán konektor předvýstupu.
- ☞ Tón senzoru dotyku nelze vysílat prostřednictvím konektoru předvýstupu.

## Rádio

- ?** Signál pro příjem rádia je slabý.
- ✓ Není vysunuta anténa vozu.
- ☞ Anténu zcela vytáhněte.
- ✓ Ovládací kabel antény není připojen.
- ☞ Dle <INSTALAČNÍ PŘÍRUČKA> kabel správně připojte.

## Disk

- ?** Zvolený disk nelze přehrát, místo něj hraje jiný disk.
- ✓ Zadaný disk je velmi znečištěn.
- ☞ Očistěte disk.
- ✓ Disk je silně poškrábán.
- ☞ Vyzkoušejte jiný disk.

## Přehrávání audio souborů

- ?** Při přehrávání audio souboru přeskakuje zvuk.
- ✓ Médium je poškrábané nebo špinavé.
- ☞ Očistěte médium podle informací v oddíle <Jak zacházet s disky> (strana 6).
- ✓ Nahrávací podmínky jsou špatné.
- ☞ Médium nahrajte znovu nebo použijte jiné médium.

## Navigace

- ?** Dotykový panel ovládání navigačního systému napracuje.
- ✓ Navigační software není aktuální.
- ☞ Aktualizujte navigační software. Při aktualizaci softwaru postupujte podle návodu přiloženého k navigační jednotce.



# Specifikace

## Monitor

### Velikost obrazu

- : 6,1 palců (diagonální) šířka
- : 136,08 mm (š) x 71,96 mm (v)

### Systém zobrazení

- : Průhledný TN LCD panel

### Systém mechaniky

- : Systém aktivní matice TFT

### Počet pixelů

- : 336.960 (480H x 234V x RGB)

### Efektivní pixely

- : 99,99 %

### Uspořádání pixelů

- : RGB pruhy

### Podsvícení

- : Výbojkové trubice (CCFL)

## DVD přehrávač

### D/A konvertor

- : 24 bitový

### Audio dekodér

- : Lineární PCM/ Dolby Digital/ dts/ MP3/ WMA/ AAC

### Video dekodér

- : MPEG1/ MPEG2/ MPEG4 (Divx)

### Detonace

- : Pod hranicí měřitelnosti

### Frekvenční odezva

- Vzorkovací frekvence; 96 kHz : 20 – 44 000 Hz
- Vzorkovací frekvence; 48 kHz : 20 – 22 000 Hz
- Vzorkovací frekvence; 44,1 kHz : 20 – 20 000 Hz

### Celkové harmonické zkreslení

- : 0,010 % (1 kHz)

### Rozpětí S/N (dB)

- : 98 dB (DVD-Video 96 kHz)

### Dynamický rozsah

- : 98 dB (DVD-Video 96 kHz)

### Formát disku

- : DVD-Video/ VIDEO-CD/ CD-DA

### Vzorkovací frekvence

- : 44,1/ 48/ 96 kHz

### Stanovené bitové číslo

- : 16/ 20/ 24 bitový

## USB rozhraní

### USB standard

- : USB 1.1/ 2.0

### Systém souborů

- : FAT 16/ 32

### Maximální proud zdroje

- : 500 mA

### D/A konvertor

- : 24 bitový

### Audio dekodér

- : MP3/ WMA/ AAC

### Video dekodér

- : MPEG1/ MPEG2

## FM rádio

### Kmitočtový rozsah (50 kHz)

- : 87,5 MHz – 108,0 MHz

### Použitelná citlivost (S/N : 26 dB)

- : 0,7  $\mu$ V/ 75  $\Omega$

### Minimální citlivost (S/N : 46 dB)

- : 1,6  $\mu$ V/ 75  $\Omega$

### Frekvenční odezva ( $\pm$ 3,0 dB)

- : 30 Hz – 15 kHz

### Rozpětí S/N (dB)

- : 65 dB (MONO)

### Selektivita ( $\pm$ 400 kHz)

- :  $\geq$  80 dB

### Oddělení sterea

- : 35 dB (1 kHz)

## LW rádio

### Kmitočtový rozsah (9 kHz)

- : 153 kHz – 281 kHz

### Použitelná citlivost

- : 45  $\mu$ V

## MW rádio

### Kmitočtový rozsah (9 kHz)

- : 531 kHz – 1611 kHz

### Použitelná citlivost

- : 25  $\mu$ V

## Video

**Systém barev externího obrazového vstupu**

: NTSC/PAL

**Úroveň externího video vstupu (mini jack)**

: 1 V<sub>p-p</sub>/ 75 Ω

**Maximální úroveň externího audio vstupu (mini jack)**

: 2 V/ 25 kΩ

**Úroveň výstupu obrazu (konektory RCA)**

: 1 V<sub>p-p</sub>/ 75 Ω

**Úroveň výstupu zvuku (konektory RCA)**

: 1,2 V/ 10 kΩ

**Analogový vstup RGB**

(pouze DDX5022/DDX5022Y/DDX52RY)

: 0,7 V<sub>p-p</sub>/ 75 Ω

## Zvuk

**Maximální výkon (přední a zadní)**

: 50 W x 4

**Maximální rozsah vlnového pásma (přední a zadní) (PWR DIN 45324, +B=14,4V)**

: 30 W x 4

**Úroveň předvýstupu (V)**

: 2 V/ 10 kΩ

**Impedance předvýstupu**

: 600 Ω

**Impedance reproduktorů**

: 4 – 8 Ω

**Tóny**

Basy : 100 Hz ± 10 dB

Střední : 1 kHz ± 10 dB

Výšky : 10 kHz ± 10 dB

## Bluetooth (pouze DNX5220BT)

**Technologie**

: Bluetooth Ver.1.2 Certified

**Frekvence**

: 2,402 – 2,480 GHz

**Úroveň výstupu**

: +4 dBm (MAX), 0 dBm (AVE), Power Class 2

**Profil**

HFP (Hands Free Profile), SPP (Serial Port Profile), HSP (Headset Profile), A2DP (Advanced Audio Distribution Profile), AVRCP (Audio/Video Remote Control Profile), OPP (Object Push

Profile), PBAP (Phonebook Access Profile), SYNC (Synchronization Profile)

## Navigace (pouze DNX5220BT/DNX5220)

**Přijímač**

: Vysoko citlivý přijímač GPS

**Frekvence příjmu**

: 1575,42 MHz (kód C/A)

**Doba náběhu**

Studený : < 38 sekund

Reset továrního nastavení : < 45 sekund

(Platí průměrně pro stacionární přijímače a přímým výhledem na oblohu)

**Přesnost**

Pozice : < obvykle 10 metrů

Rychlost : 0,05 m/sek. RMS

**Způsoby určování pozice**

: GPS

**Anténa**

: Externí GPS anténa

## Obecné

**Provozní napětí**

: 14,4 V (povoleno 10,5 – 16 V)

**Spotřeba elektrického proudu**

: 15 A (Max)

**Rozměry (Š × V × H)**

: 182 × 112 × 158 mm

**Rozsah provozní teploty**

: -10 °C – +60 °C

**Rozsah skladovací teploty**

: -20 °C – +85 °C

**Hmotnost (DNX5220BT/DNX5220)**

: 1,90 kg

**Hmotnost (DDX5022/DDX5022Y/DDX52RY)**

: 1,87 kg

Údaje se mohou změnit bez předchozího upozornění.

Ačkoliv je počet efektivních pixelů pro panel LCD 99,99 % nebo více, 0,01 % pixelů nemusí svítit nebo může svítit nesprávně.

## Značení výrobků používajících laserové záření (Nemusí platit ve všech zemích)

**CLASS 1  
LASER PRODUCT**

Tento štítek je přilepen na šasi/krytu přístroje a oznamuje, že laser použitý v zařízení je zařazen do třídy 1. To znamená, že je v přístroji použito laserové záření nízkého výkonu. Vně přístroje se nebezpečné záření nevyskytuje.

## Informace o likvidaci starého elektrického a elektronického vybavení (pro země EU, které převzaly systém třídění odpadu)



Produkty obsahující symbol (přeskrtnutý odpadkový kontajner) nesmí být likvidovány jako domácí odpad. Staré elektrické a elektronické vybavení má být recyklováno v zařízení určeném pro manipulaci s těmito předměty a jejich zbytkovými produkty. Kontaktujte svůj místní správní orgán ohledně umístění nejbližšího takového zařízení. Správná recyklace a třídění odpadu napomůže zachování přírodních zdrojů, stejně jako ochraně našeho zdraví a životního prostředí před škodlivými vlivy.

Toto zařízení není výrobcem instalováno do vozidla při výrobě, ani profesionálním dovozcem vozidel do členských států EU.

### About DivX

DivX is a popular media technology created by DivX, Inc. DivX media Files contain highly compressed video with high visual quality that maintains a relatively small file size. DivX files can also include advanced media features like menus, subtitles, and alternate audio tracks. Many DivX media files are available for download online, and you can create your own using your personal content and easy-to-use tools from DivX.com.

### About DivX Certified

DivX Certified products are officially tested by the creators of DivX and guaranteed to play all versions of DivX video, including DivX 6. Certified products qualify for one of several DivX Profiles that designate the type of video the product supports, from compact portable video to high-definition video.

Slovní označení Bluetooth a jeho grafické vyjádření jsou v majetku Bluetooth SIG, Inc. a jakékoli použití této značky společnosti Kenwood Corporation je možné pouze na základě licence. Další obchodní známky a obchodní názvy patří dalším vlastníkům.

The "AAC" logo is trademark of Dolby Laboratories.

Apple, the Apple logo, and iPod are trademarks of Apple Inc., registered in the U.S. and other countries.

DivX, DivX Certified, and associated logos are trademarks of DivX, Inc. and are used under license.

 is a trademark of DVD Format/Logo Licensing Corporation registered in the U.S., Japan and other countries.

V tomto produktu je použita technologie pro ochranu autorských práv chráněná patenty USA a dalšími zákony týkajícími se autorských práv. Tato technologie je určena pouze pro domácí nebo jiné omezené způsoby používání (pokud není jinak povoleno společností Macrovision), které musí být schváleno společností Macrovision. Zpětná analýza a převod ze strojového kódu jsou zakázány.

Manufactured under license from Dolby Laboratories.  
"Dolby" and the double-D symbol are trademarks of Dolby Laboratories.

Manufactured under license under U.S. Patent #'s: 5,451,942; 5,956,674; 5,974,380; 5,978,762; 6,487,535 & other U.S. and worldwide patents issued & pending. DTS and DTS 2.0 + Digital Out are registered trademarks and the DTS logos and Symbol are trademarks of DTS, Inc. ©1996-2007 DTS, Inc. All Rights Reserved.



**DNX5220/DDX5022/DDX5022Y/DDX52RY:**  
**Prohlášení o shodě podle Směrnice EMC 2004/108/ES**

**DNX5220BT:**  
**Prohlášení o shodě podle R&TTE Směrnice 1999/5/EC**

**Výrobce:**

Kenwood Corporation  
2967-3 Ishikawa-machi, Hachioji-shi, Tokyo, 192-8525 Japan

**Zástupce v EU:**

Kenwood Electronics Europe BV  
Amsterdamseweg 37, 1422 AC UITHOORN, The Netherlands

**English**

Hereby, Kenwood declares that this unit DNX5220BT is in compliance with the essential requirements and other relevant provisions of Directive 1999/5/EC.

**Français**

Par la présente Kenwood déclare que l'appareil DNX5220BT est conforme aux exigences essentielles et aux autres dispositions pertinentes de la directive 1999/5/CE.

Par la présente, Kenwood déclare que ce DNX5220BT est conforme aux exigences essentielles et aux autres dispositions de la directive 1999/5/CE qui lui sont applicables.

**Deutsch**

Hiermit erklärt Kenwood, dass sich dieser DNX5220BT in Übereinstimmung mit den grundlegenden Anforderungen und den anderen relevanten Vorschriften der Richtlinie 1999/5/EG befindet. (BMW)

Hiermit erklärt Kenwood die Übereinstimmung des Gerätes DNX5220BT mit den grundlegenden Anforderungen und den anderen relevanten Festlegungen der Richtlinie 1999/5/EG. (Wien)

**Nederlands**

Hierbij verklaart Kenwood dat het toestel DNX5220BT in overeenstemming is met de essentiële eisen en de andere relevante bepalingen van richtlijn 1999/5/EG.

Bij deze verklaart Kenwood dat deze DNX5220BT voldoet aan de essentiële eisen en aan de overige relevante bepalingen van Richtlijn 1999/5/EC.

**Italiano**

Con la presente Kenwood dichiara che questo DNX5220BT è conforme ai requisiti essenziali ed alle altre disposizioni pertinenti stabilite dalla direttiva 1999/5/CE.

**Español**

Por medio de la presente Kenwood declara que el DNX5220BT cumple con los requisitos esenciales y cualesquiera otras disposiciones aplicables o exigibles de la Directiva 1999/5/CE.

**Português**

Kenwood declara que este DNX5220BT está conforme com os requisitos essenciais e outras disposições da Directiva 1999/5/CE.

**Polska**

Kenwood niniejszym oświadcza, że DNX5220BT spełnia zasadnicze wymogi oraz inne istotne postanowienia dyrektywy 1999/5/EC.

**Český**

Kenwood tímto prohlašuje, že DNX5220BT je ve shodě se základními požadavky a s dalšími příslušnými ustanoveními Nařízení vlády č. 426/2000 Sb.

**Magyar**

Alulírott, Kenwood, kijelenti, hogy a jelen DNX5220BT megfelel az 1999/5/EC irányelvben meghatározott alapvető követelményeknek és egyéb vonatkozó előírásoknak.

**Svenska**

Härmed intygar Kenwood att denna DNX5220BT står i överensstämmelse med de väsentliga egenskapskrav och övriga relevanta bestämmelser som framgår av direktiv 1999/5/EG.

**Suomi**

Kenwood vakuuttaa täten että DNX5220BT tyyppinen laite on direktiivin 1999/5/EY oleellisten vaatimusten ja sitä koskevien direktiivin muiden ehtojen mukainen.

**Slovensko**

S tem Kenwood izjavlja, da je ta DNX5220BT v skladu z osnovnimi zahtevami in ostalimi ustreznimi predpisi Direktive 1999/5/EC.

**Slovensky**

Spoločnosť Kenwood týmto vyhlasuje, že DNX5220BT spĺňa základné požiadavky a ďalšie príslušné ustanovenia Direktívy 1999/5/EC.

**Dansk**

Undertegnede Kenwood erklærer herved, at følgende udstyr DNX5220BT overholder de væsentlige krav og øvrige relevante krav i direktiv 1999/5/EF.

**Ελληνικά**

ΜΕ ΤΗΝ ΠΑΡΟΥΣΑ Kenwood ΔΗΛΩΝΕΙ ΟΤΙ ΔNX5220BT ΣΥΜΜΟΡΦΩΝΕΤΑΙ ΠΡΟΣ ΤΙΣ ΟΥΣΙΩΔΕΙΣ ΑΠΑΙΤΗΣΕΙΣ ΚΑΙ ΤΙΣ ΛΟΙΠΕΣ ΣΧΕΤΙΚΕΣ ΔΙΑΤΑΞΕΙΣ ΤΗΣ ΟΔΗΓΙΑΣ 1999/5/ΕΚ.

**Eesti**

Sellega kinnitab Kenwood, et see DNX5220BT vastab direktiivi 1999/5/EC põhilistele nõudmistele ja muudele asjakohastele määrustele.

**Latviešu**

Ar šo, Kenwood, apstiprina, ka DNX5220BT atbilst Direktīvas 1999/5/EK galvenajām prasībām un citiem tās nosacījumiem.

**Lietuviškai**

Šiuo, Kenwood, pareiškia, kad šis DNX5220BT atitinka pagrindinius Direktyvos 1999/5/EB reikalavimus ir kitas svarbias nuostatas.

**Malti**

Hawnhekk, Kenwood, jiddikjara li dan DNX5220BT jikkonforma mal-  
littigijiet essenzjali u ma provvedimenti oħrajn relevanti li hemm fid-  
Direttiva 1999/5/EC.

**Українська**

Компанія Kenwood заявляє, що цей виріб DNX5220BT відповідає ключовим вимогам та іншим пов'язаним положенням Директиви 1999/5/EC.

---

**KENWOOD**