

KENWOOD

GPS NAVIGACIJSKI SUSTAV

DNX5220BT
DNX5220

MONITOR S DVD PRIJEMNIKOM

DDX5022
DDX5022Y
DDX52RY

UPUTA ZA UPORABU

Kenwood Corporation



Sadržaj

Kako čitati ovaj priručnik	4
Prije uporabe	6
Napomene	7

Osnovne radnje	10
-----------------------	-----------

Upravljanje navigacijom	14
Uporaba navigacijskog sustava	14
Prikaz navigacijskih informacija na zaslonu drugih izvora (samo DNX5220BT/DNX5220)	14
Upravljanje drugim izvorima tijekom prikaza zaslona navigacije	15

Upravljanje iPod-om	31
Spajanje iPod-a	31
Funkcije dostupne uz prozor za lako upravljanje	31
Funkcije dostupne uz prikaz upravljačkog zaslona	32

Gledanje DVD-a/VCD-a	16
Funkcije dostupne tijekom reprodukcije	16
Funkcije dostupne uz prozor za lako upravljanje	17
Funkcije dostupne uz prikaz upravljačkog zaslona	17
Izbornik DVD diska	18
Uvećanje slike VCD-a	20

Upravljanje USB uređajem	34
Funkcije dostupne uz prozor za lako upravljanje	34
Funkcije dostupne uz prikaz upravljačkog zaslona	34
Odabir mape	36

Slušanje glazbenog diska i audio datoteke	21
Funkcije dostupne uz prikaz upravljačkog zaslona	21

Gledanje televizije	37
Funkcije dostupne tijekom prikaza TV zaslona	37
Funkcije dostupne uz prozor za lako upravljanje	37
Funkcije dostupne uz prikaz upravljačkog zaslona	38
TV izbornik (samo sa spojenim KTC-D500E (dodatna oprema))	39
Traženje	39
Automatsko memoriranje	39
Ručno memoriranje	40
Dodjela naziva postaji	40

Gledanje video/slikovne datoteke	23
Funkcije dostupne tijekom reprodukcije	23
Funkcije dostupne uz prozor za lako upravljanje	24
Funkcije dostupne uz prikaz upravljačkog zaslona	24
Podršavanje slike	25

Bluetooth audio upravljanje	41
Prije uporabe	41
Funkcije dostupne uz prikaz upravljačkog zaslona	41

Slušanje radija	26
Funkcije dostupne uz prikaz upravljačkog zaslona	26
Traženje	27
Automatsko memoriranje	28
Ručno memoriranje	28
Radio tekst	29
Prometne obavijesti	29
Traženje vrste programa	30

Isključivanje zvuka kada primate telefonski poziv 42

Isključivanje zvuka kada primate telefonski poziv 42

Unos znakova 43

Kako koristiti zaslon za unos znakova 43

Podешavanje slike 44

Podешavanje slike 44

Upravljanje "hands-free" uređajem 45

Prije uporabe 45
Preuzimanje imenika 45
Funkcije upravljačkog zaslona 45
Nakon primitka poziva 46
Upućivanje poziva unosom telefonskog broja 47
Brzo biranje 47
Upravljanje tonskim uslugama 48
Upućivanje poziva iz imenika 48
Upućivanje poziva pomoću zapisa o odlaznim/dolaznim pozivima 50
Upućivanje poziva prepoznavanjem glasa 50
Postavljanje "hands-free" telefona 51
Snimanje govora 52
Snimanje izgovorene ključne riječi 53
Prethodno postavljeni telefonski broj 54
SMS (usluga razmjene kratkih poruka) 55

Izbornik postavki 56

Izbornik postavki 56
Audio postavke 56
Postavke zvučne skretnice 57
Postavke DVD-a 57
Postavke jezika 58
Postavke razine roditeljske zaštite 59
Postavke DivX-a 60
Postavke sustava 60
Usklađivanje boja upravljačke ploče 61
Postavke AV sučelja 62
Korisničko sučelje 64
Postavke tipke izravnog izvora 65
Unos pozadine 66
Brisanje pozadine 66
Odabir pozadine 67
Podешavanje dodirnog zaslona 67
Postavke sata 68
Postavke monitora 68
Postavljanje sigurnosnog koda 70
Postavke iPod-a 71
Postavke TV-a 72
RDS postavke 72
Bluetooth postavke 73
Registracija Bluetooth uređaja 73
PIN kod registracije Bluetooth uređaja 74
Registracija posebnog Bluetooth uređaja 75
Spajanje Bluetooth uređaja 75
Brisanje Bluetooth uređaja 76
Podaci o softveru 76
Memorija postavki 77

Upravljanje zvukom 78

Izbornik audio upravljanja 78
Audio upravljanje 78
Upravljanje ekvalizatora 79
Postavke tona 80
Upravljanje zonama 80

Daljinski upravljač 82

Umetanje baterija 82
Sklopka za mod daljinskog upravljača 82
Najčešći postupci (AUD mod) 83
DVD/VCD/CD/Audio datoteke (DVD mod) 84
TV (TV mod) 85
Radio (AUD mod) 86

DVD jezični kodovi 88**Pomoć? Greška 89****Pomoć? Otklanjanje smetnji 90****Tehnički podaci 92**

Kako čitati ovaj priručnik

Ovaj priručnik objašnjava rad s uređajem pomoću ilustracija.

Predočnici i maske prikazani u ovom priručniku su primjeri koji služe za objašnjenje postupaka. Stoga se oni mogu razlikovati od stvarnih predočnika ili maska, ili raspored na predočniku može biti drukčiji.

▼ : Prelazak na idući redak.
● : Kraj je ovdje.

Prelazak na iduću stranicu

Uputa prelazi na iduću stranicu. Za ostatak upute morate prijeći na iduću stranicu.

Traženje

Podešavanje odabira postaja.



Mod se mijenja slijedećim redoslijedom svaki put kada dodirnete zaslon.

Zaslon	Postavka
"AUTO1"	Automatsko uključivanje postaje s dobrim prijemom.
"AUTO2"	Uključivanje memoriranih postaja redom.
"MANU"	Ručno prebacivanje na slijedeću frekvenciju.

Ručno memoriranje

Pohrana trenutno odabrane postaje u memoriju.

1 Odaberite postaju koju želite pohraniti u memoriju

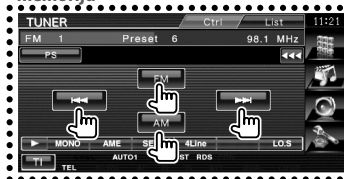

2 Pohranite je u memoriju

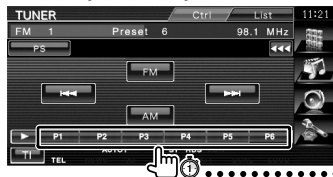

Nastavite pritiscati dok se ne pojavi memorijski broj.

◀ Slijedeća stranica ▶

Gornji primjer postupka s oznakom se razlikuje od stvarnog postupka.

...> **Kratki pritisak**
Pritisnite tipku označenu .

...> **Promjene na zaslonu**
Sa svakim postupkom, zaslon se mijenja ovdje navedenim redosljedom.

...> **Odabir stavke na zaslonu**
Označite i odaberite stavku na zaslonu.
Odaberite stavku dodiranjem tipke na zaslonu.

...> **Pritisnite i držite 1 sekundu ili dulje**
Pritisnite tipku označenu s  na 1 ili više sekunda (2-3 sekunde).
Pritisnite i držite tipku dok ne započne traženi postupak ili dok se zaslon ne promijeni.
Primjer lijevo zahtijeva da tipku držite pritisnutom 1 sekundu.
Držite je pritisnutom približno onoliko sekunda koliko je prikazano na satu.

Druge oznake



Opisane su važne mjere opreza radi sprječavanja ozljeda i sl.



Navedene su posebne upute, dodatna objašnjenja, ograničenja i referentne stranice.



Prikazane su opće mjere opreza i referentne stranice za stavku.



Prikazana je početna vrijednost svake postavke.

Prije uporabe

▲ UPOZORENJE

Kako bi se izbjegle ozljede ili požar, poduzmite slijedeće mjere opreza:

- Radi sprječavanja kratkog spoja, nikada nemojte stavljati ili ostavljati metalne predmete (kao što su kovanice ili alat) u uređaju.
- Dok vozite, nemojte nikada dulje vrijeme gledati zaslon uređaja.

Kako resetirati vaš uređaj

- Ukoliko vaš ili spojeni uređaj (automatski izmjenjivač diskova i sl.) ne radi ispravno, pritisnite tipku za resetiranje. Pritiskom na ovu tipku, uređaj se vraća na tvorničke postavke.
- Prije nego što pritisnete tipku za resetiranje, odvojite USB uređaj. Pritiskanje tipke za resetiranje dok je USB uređaj spojen može oštetiti podatke pohranjene na USB uređaju. Kako ukloniti USB uređaj naći ćete u poglavlju <Reprodukcija USB uređaja> (stranica 10).

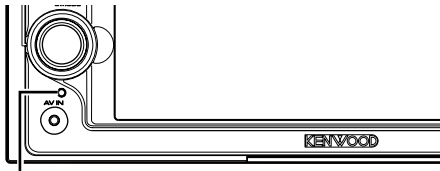

Tipka za resetiranje

Čišćenje uređaja

Ako je prednja maska uređaja zaprljana, obrišite ju suhom mekom krpom kao što je silikonska krpa. Ako je prednja maska jako zaprljana, obrišite mrlju krpom navlaženom neutralnim sredstvom za čišćenje i zatim ponovo suhom mekom krpom.



- Prskanje sprejem izravno na uređaj može imati štetan učinak na mehaničke dijelove. Brisanje prednje maske grubom krpom ili uporaba hlapljivog sredstva kao što je razrjeđivač ili alkohol može ogrebat površinu ili obrisati oznake.

Magljenje leće

Kad tijekom hladnog vremena uključite grijač u automobilu, na lećama playera diskova u uređaju može se stvoriti maglica ili kondenzirana voda. Nazivamo to maglenjem leće, a takva kondenzacija može spriječiti reproduciranje diskova. U tom slučaju, izvadite disk i čekajte dok kondenzirana vlaga ne ispari. Ako uređaj i nakon duljeg čekanja ne radi, obratite se vašem Kenwood zastupniku.

Rukovanje diskovima

- Ne dirajte površinu za snimanje na disku.
- Ne lijepite traku, naljepnice i sl. na disk, a nemojte niti koristiti diskove koji imaju takve naljepnice.
- Nemojte upotrebljavati pribor u obliku diska.
- Počnite čistiti od sredine diska prema vanjskom obodu.
- Prilikom uklanjanja diskova iz uređaja, izvlačite ih vodoravno.
- Ako središnji otvor diska ili vanjski obod ima tragove, primjerice prljavštine, ne koristite disk prije no što to uklonite vrhom olovke i sl.

Diskovi koje nije moguće koristiti

- Diskovi koji nisu okrugli nije moguće koristiti.

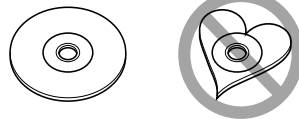

- Diskovi koji imaju boju na površini diska namijenjenoj snimanju ili diskovi koji su prljavi ne mogu se koristiti.
- Uređaj može reproducirati samo CD-e s



Uređaj možda neće pravilno reproducirati diskove koji nemaju oznaku.

- Nije moguće reproducirati CD-R ili CD-RW diskove koji nisu dovršeni. (Postupak dovršavanja opisan je u CD-R/CD-RW softveru za snimanje kao i uputama za rukovanje CD-R/CD-RW snimačem.)
- Ako pokušate umetnuti 3-inčni disk s njegovim adapterom u uređaj, adapter se može odvojiti od diska i može oštetiti uređaj.

Druge napomene

- Ako tijekom ugradnje naiđete na poteškoće, obratite se vašem Kenwood zastupniku.
- Ako kupujete dodatnu opremu, provjerite kod vašeg Kenwood zastupnika je li oprema sukladna s modelom koji posjedujete i vašim područjem.
- Moguć je prikaz znakova koji zadovoljavaju standard ISO 8859-1.
- Funkcija RDS ili RBDS neće biti dostupna tamo gdje tu uslugu ne pruža dostupna radio postaja.

Napomene

Navigacijski uređaji koji se mogu spojiti na ovaj uređaj (samo DDX5022/DDX5022Y/DDX52RY)

- KNA-G520*
- KNA-G420*
- KNA-G421*
- KNA-DV3200
- KNA-DV2200

* Nadopunite s najnovijom inačicom navigacijskog softvera. Kako nadopuniti softver naći ćete u uputama za uporabu navigacijskog uređaja.

iPod-i koji se mogu spojiti na ovaj uređaj

Preko ovog uređaja moguće je upravljati iPod-om tako da uključite iPod (komercijalni proizvod) u priključak za vanjske uređaje pomoću zasebno dostupnog kabela za spajanje iPod-a (KCA-iP300V). Preko ovog uređaja moguće je upravljati sljedećim iPod uređajima.

- iPod nano
- iPod nano (druga generacija)
- iPod nano (3. generacija)
- Peta generacija iPod (iPod s videom)
- iPod classic
- iPod touch*

* Podržava samo audio na iPod Touch.

Nadopunite iPod softver najnovijom inačicom.

Najnoviju inačicu iPod softvera moguće je preuzeti s web stranice Apple Inc.

Spajanjem Vašeg iPod-a na ovaj uređaj pomoću zasebno dostupnog kabela za spajanje iPod-a (KCA-iP300V), možete napajati iPod i puniti ga dok slušate glazbu. Napajanje ovog uređaja mora biti uključeno.

Bluetooth uređaj koji se može spojiti na ovaj uređaj (samo DNX5220/DDX5022/DDX5022Y/DDX52RY)

- KCA-BT200

TV prijemnici koji se mogu spojiti na ovaj uređaj

- KTC-D500E
- KTC-V300E

Popis podržanih diskova

Vrste diskova	Standard	Podrška	Napomena
DVD	DVD Video	○	
	DVD Audio	×	
	DVD-R	○	
	DVD-RW	○	Reprodukcija formata MP3/WMA/AAC/JPEG/MPEG/DivX Multi-border/Multisession/ (reprodukcija ovisi o uvjetima autorizacije)
	DVD+R	○	Kompatibilno s diskovima od 8 cm (3 inča)
	DVD+RW	○	
	DVD-R DL (dvoslojni) DVD+R DL (dvoslojni) DVD-RAM	○ ○ ×	Samo video format.
CD	Glazbeni CD	○	CD-TEKST/podržani diskovi od 8 cm (3 inča).
	CD-ROM	○	Reprodukcija formata MP3/WMA/AAC/JPEG/DivX
	CD-R	○	
	CD-RW	○	Podržani "multisession" diskovi Skupni zapis nije podržan.
	DTS-CD	○	
	Video CD (VCD)	○	
	Super video CD	×	
	Foto CD	×	
	CD-EXTRA	△	Moguća je jedino reprodukcija sesije glazbenog CD-a.
	HDCD	△	Kvaliteta zvuka normalnog glazbenog CD-a
Ostalo	CCCD	×	
	DualDisc	×	
	Super audio CD	△	Moguća je jedino reprodukcija CD sloja.

○ : Reprodukcija je moguća.

△ : Reprodukcija je djelomično moguća.

× : Reprodukcija nije moguća.



- Pri kupnji sadržaja koji omogućuju DRM (digitalnu zaštitu prava), provjerite registracijski kod pod stavkom <Postavke DivX-a> (stranica 60). Registracijski kod se mijenja svaki put kada se reproducira zapis s prikazanim registracijskim kodom radi zaštite od kopiranja.

Uporaba diskova tipa "DualDisc"

Kod reprodukcije diska tipa "DualDisc" na ovom uređaju, površina diska koja se ne reproducira se može ogrebatu tijekom umetanja ili vađenja diska. Budući da površina CD-a s glazbom ne odgovara CD standardu, reprodukcija može biti onemogućena. ("DualDisc" je disk koji na jednoj strani sadrži signale DVD standarda, a na drugoj signale glazbenog CD-a.)

O audio datotekama

- **Formati podržanih audio datoteka**
AAC-LC (.m4a), MP3 (.mp3), WMA (.wma)



• Ako je na istom disku snimljena glazba u normalnom CD formatu i glazba drugih sustava reprodukcije, bit će moguća jedino reprodukcija glazbe snimljene u prvom skupu zapisa.

- **Vrste podržanih diskovnih medija**
CD-R/RW/ROM, DVD±R/RW
- **Formati podržanih datoteka na diskovima**
ISO 9660 Level 1/2, Joliet, Romeo, Dugi naziv datoteke.
- **USB uređaj koji se može izvoditi**
USB memorijski uređaj, iPod s KCA-iP300V
- **Podržani sustavi datoteka USB uređaja**
FAT16, FAT32

Iako su audio datoteke sukladne gore navedenim standardima, reprodukcija može biti onemogućena ovisno o tipu ili stanju medija odnosno uređaja.

- **Redoslijed reprodukcije audio datoteka**

U primjeru dolje prikazanog stabla mapa/datoteka, datoteke se izvide redom od ① do ⑩.

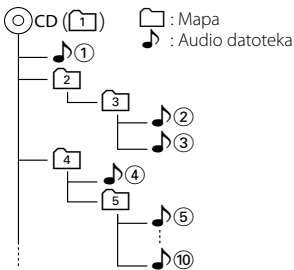

Online priručnik o audio datotekama nalazi se na web adresi www.kenwood.com/audiofile/. U online priručniku nalaze se i detaljne informacije i napomene koje se ne nalaze u ovom priručniku. Pročitajte pažljivo i online priručnik.



- U ovom priručniku, riječ "USB uređaj" koristi se za flash memorije i digitalne audio playere koji imaju USB priključnice.
- Riječ "iPod" u ovom priručniku odnosi se na iPod spojen sa KCA-iP300V (dodatna oprema).

O video datotekama

- **Prihvatljive video datoteke**
MPEG1, MPEG2, DivX (samo CD-R/RW/ROM, DVD±R/RW)
- **Nastavci**
mpg, mpeg, m1v, m2v, divx, div, avi

- **Privatljivi mediji**

CD-R/RW/ROM, DVD±R/RW, VCD, USB uređaji za masovnu pohranu, iPod s KCA-iP300V

Prihvatljivi diskovi, formati diska, sustav datoteka USB uređaja, nazivi datoteka i mapa i redoslijed izvođenja isti su kao i za audio datoteke. Pogledajte <O audio datotekama>.

O slikovnim datotekama

- **Prihvatljive slikovne datoteke**

JPEG

- **Nastavci**

jpg, jpeg

- **Privatljivi mediji**

CD-R/RW/ROM, DVD±R/RW, USB uređaji za masovnu pohranu

Prihvatljivi diskovi, formati diska, sustav datoteka USB uređaja, nazivi datoteka i mapa i redoslijed izvođenja isti su kao i za audio datoteke. Pogledajte <O audio datotekama>.

O USB uređaju

- Ako započnete reproduciranje nakon spajanja iPod-a, glazba koju izvodi iPod izvest će se prva. U ovom slučaju, "RESUMING" se prikazuje bez prikaza naziva mape, itd. Promjena stavke pregleda prikazat će se ispravni naslov, itd.
- Kad je na ovaj uređaj spojen iPod, na njemu se prikazuje "KENWOOD" ili "✓" kako bi dobili obavijest da nije moguće upravljati iPod-om.
- Kad je USB uređaj spojen na ovaj uređaj, moguće ga je puniti uz uvjet da uređaj ima napajanje.
- USB uređaj postavite na mjesto gdje vas neće sprječavati u pravilnom i nesmetanom upravljanju vašim vozilom.
- Nije moguće spajanje USB uređaja preko USB čvorovišta (hub) i višetrukog čitača kartica.
- Načinite sigurnosnu kopiju audio datoteka koje koristite na ovom uređaju. Datoteke se mogu izbrisati ovisno o uvjetima rada USB uređaja. Ne pokrивamo nikakve gubitke zbog šteta nastalih zbog brisanja pohranjenih podataka.
- S ovim uređajem nije isporučen USB uređaj. Potrebno je nabaviti USB uređaj dostupan u prodaji.
- Prilikom spajanja USB uređaja, preporučuje se uporaba CA-U1EX (dodatno). Nije moguće jamčiti dobru reprodukciju ukoliko koristite kabel koji nije USB kompatibilan. Priklučivanje kabela duljeg od 5 m može uzrokovati neispravnu reprodukciju.

Regionalni kodovi u svijetu

DVD čitači dobivaju regionalni kod prema državi ili području na kojem se prodaju, kao što je prikazano na zemljovidu.

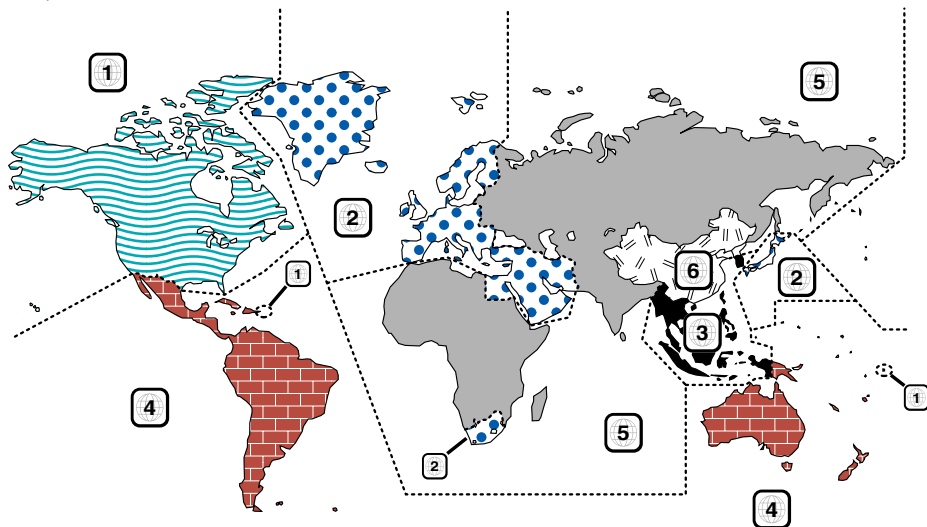

Oznake DVD diskova

Simbol	Opis
	Označava broj regije. Diskovi s ovom oznakom se mogu reproducirati u bilo kojem DVD čitaču.
	Označava broj snimljenih audio jezika. U filmu je moguće snimiti do 8 jezika. Možete odabrati jezik po želji.
	Označava broj jezika za titlove. Moguće je snimiti do 32 jezika.
	Ako na DVD disku postoje scene koje su snimane iz više kuteva, možete odabrati željeni kut gledanja.
	Označava tip zaslona za sliku. Lijeva oznaka znači da se zapis široke slike (16:9) prikazuje na zaslonu standardnog TV uređaja (4:3) s crnom trakom na vrhu i na dnu zaslona (okvir za slova).

Oznake ograničenja uporabe

S ovim DVD-om, neke funkcije ovog uređaja, kao što je reprodukcija, mogu biti onemogućene ovisno o području na kojem se DVD reproducira. U tom slučaju, na zaslonu će se pojaviti slijedeća oznaka. Za daljnje podatke, pogledajte upute za disk.

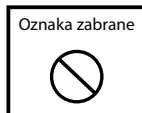

Diskovi s ograničenim trajanjem uporabe

Nemojte ostavljati diskove s ograničenim trajanjem uporabe u ovom uređaju. Ako umetnete disk kojemu je isteklo trajanje, možda ga nećete više moći izvaditi.

Osnovne radnje

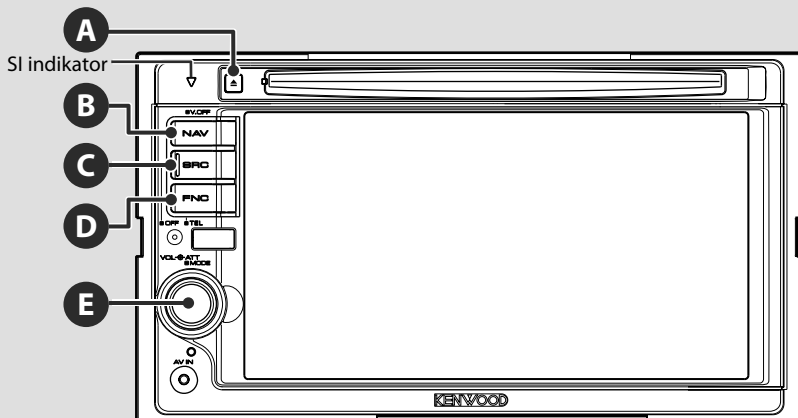

C

Uključivanje/isključivanje uređaja

Pritisnite tipku za uključenje uređaja.
Kada pritisnete i držite tipku 1 sekundu ili više, uređaj se isključuje.

B

Uključivanje navigacijskog sustava

Pritisnite tipku za prikaz zaslona navigacijskog sustava.

E

Podešavanje glasnoće

Okrenite u bilo kojem smjeru za podešavanje glasnoće.

E

Isključivanje zvuka

Pritisnite za prigušivanje zvuka.
Pritisnite ponovo za uključenje zvuka.

Reprodukcija USB uređaja

Kada spojite USB uređaj, reprodukcija će započeti automatski.

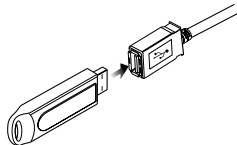

- Ako odaberete USB izvor dok USB uređaj nije spojen, prikazuje se poruka "No Device" (Nema uređaja).
- Kada zaustavite i ponovo pokrenete reprodukciju, ona će početi od mjesta gdje je zadnji put zaustavljena. Čak i ako odvojite i ponovo spojite USB uređaj, reprodukcija će početi od mjesta gdje je bila zaustavljena, osim ako se sadržaj USB uređaja nije promijenio.
- USB uređaj mora biti čvrsto upakčan.

Skidanje USB uređaja

Pritisnite  na upravljačkom zaslonu za USB za ulazak u prekid USB moda i uklonite USB uređaj. Pogledajte <Upravljanje USB uređajem> (stranica 34).



- Odvajanje USB uređaja prije prekida USB moda može uzrokovati oštećenje podataka na USB uređaju.

C**Odabir izvora**

Pritisnite za prikaz zaslona za odabir izvora. Kako biste odabrali izvor, dodirnite tipku izvora.

Puni zaslon odabira izvora**Zaslon odabira omiljenih izvora**

- 1 Pomicanje po prikazu izvora.
- 2 Prikazuje zaslon za upravljanje bez uporabe ruku. (stranica 45)



- Prikazani izvor ovisi o vrsti priključenog uređaja. Osim toga, tipke za izvor koji nije priključen nisu u funkciji.

Sljedeće tipke nisu uvijek prikazane na zaslonu za odabir izvora i zaslonu za upravljanje izvorom.

- 3 Prikaz zaslona za biranje izvora.
Pritiskom tipke prikaz se izmjenjuje između zaslona za odabir omiljenog izvora i punog zaslona za odabir izvora.
- 4 Prikazuje zaslon za upravljanje izvorom.
- 5 Prikaz zaslona s izbornikom audio funkcija. (stranica 78)
- 6 Prikazuje zaslon s izbornikom postavki. (stranica 56)
- 7 Prikaz sata
- 8 Uključivanje ili isključivanje funkcije prometnih obavijesti. (stranica 29)



- Samo DNX5220/DDX5022/DDX5022Y/DDX52RY:
Ako Bluetooth uređaj nije spojen, neće se pojaviti [TEL].

- 9 Prikaz punog zaslona za biranje izvora.

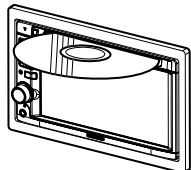

- Kako snimiti često korištene tipke za izvor na zaslonu odabira omiljenih izvora, pogledajte <Postavke tipke izravnog izvora> (stranica 65).

A**Reprodukcija diska**

Kada umetnete disk u utor za diskove, reprodukcija će započeti.
Ako se pri reprodukciji video diska pojavi izbornik, odaberite željenu stavku.



- Pogledajte <Popis podržanih diskova> (stranica 7) za podatke o podržanim diskovima i formatima.

Vađenje diska

Pritisnite tipku [▲] (Izbaci).

Osnovne radnje

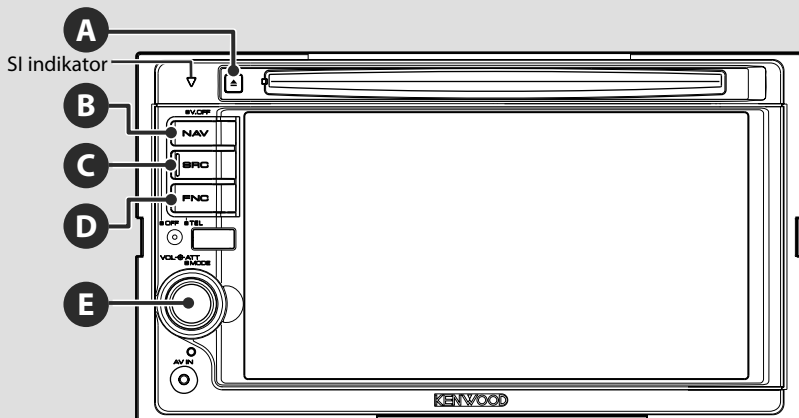

D

Prebacuje na upravljanje bez uporabe ruku

Pritisnite dulje od 1 sekunde za zaslon upravljanja bez uporabe ruku. Ponovno pritisnite dulje od 1 sekunde za povrat normalnog prikaza.

B

Isključite prikaz zaslona

Ponovno pritisnite dulje od 1 sekunde za isključivanje prikaza. Pritisnite tipku [NAV], [SRC] ili [FNC] ili dodirnite zaslon za povrat normalnog prikaza.



- Funkcije tipke [NAV] mogu se mijenjati na funkciju pogleda unazad. Pogledajte <Postavke sustava> (stranica 60) za podešavanje funkcija tipke [NAV].

Reproduciranje vanjskog playera

Spajanje vanjskog playera poput digitalnog audio playera na AV ulaznu jack priključnicu. Za spajanje vanjskog playera preporučuje se korištenje dodatnog kabela CA-C3AV.

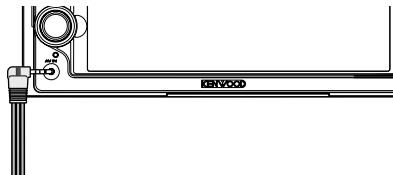

D

Prijelaz između funkcijskih zaslona

Prilikom svakog pritiska tipke funkcijski zaslon upravljanja, mijenja se na sljedeći način.

Zaslon navigacije

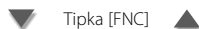

Pojavljuju se tipke za jednostavno upravljanje.

Zaslon reprodukcije slike ili videa



Pojavljuju se tipke za jednostavno upravljanje.

Zaslon upravljanja izvorom



Pojavljuju se navigacijske informacije.*

*samo DNX5220BT/DNX5220

Zaslon navigacije

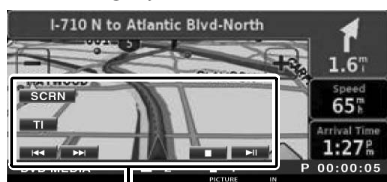

Tipka jednostavnog upravljanja



- Za funkcije tipki jednostavnog upravljanja, pogledajte <Upravljanje drugim izvorima tijekom prikaza zaslona navigacije> (stranica 15).

Zaslon reprodukcije slike ili videa



Tipka jednostavnog upravljanja

Zaslon upravljanja izvorom

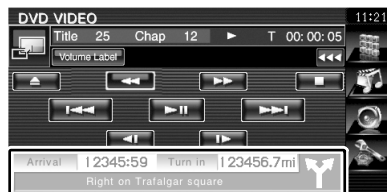

Navigacijske informacije
(samo DNX5220BT/DNX5220)



- Za funkcije tipki jednostavnog upravljanja, pogledajte <Prikaz navigacijskih informacija na zaslonu drugih izvora> (stranica 14).

E

Pomiče popis i vrši odabir

Nakon prikaza popisa na zaslonu upravljanja izvorom pritisnite ga dulje od 1 sekunde za pokretanje upravljanja popisom.

Okrenite u bilo kojem smjeru za kretanje po popisu. Pritisnite za odabir.

Ponovno pritisnite dulje od 1 sekunde za povratak u upravljanje glasnoćom.

Primjer: zaslon s popisom DVD MEDIA izvora



Upravljanje navigacijom

Postavke i upravljanje funkcijom navigacijskog sustava.

Uporaba navigacijskog sustava

Prikaz navigacijskog zaslona i uključivanje navigacijske funkcije.

1 Prikaz navigacijskog zaslona



2 Podešavanje rada navigacijskog sustava

Pritisnite tipku navigacijskog sustava na zaslonu. Pogledajte priloženi PRIRUČNIK ZA NAVIGACIJSKI SUSTAV u vezi uputa o navigaciji.



- Ako na zaslonu nije prikazano ništa drugo, možete vidjeti navigacijski sustav. Ako je uključen neki drugi zaslon, poput zaslona za lako upravljanje, prvo ga isključite.
- Za DDX5022/DDX5022Y/DDX52RY, potrebno je spajanje dodatnog navigacijskog sustava. Pogledajte <Navigacijski uređaji koji se mogu spojiti na ovaj uređaj> (stranica 7) za popis navigacijskih uređaja koje je moguće priključiti.

Prikaz navigacijskih informacija na zaslonu drugih izvora (samo DNX5220BT/DNX5220)

Prekida zaslon drugih izvora i prikazuje informacije poput točke navođenja.

Tijekom prikaza zaslona upravljanja:

Navigacijske informacije pojavljuju se na dnu zaslona.



- 1 Prikazuje navigacijske informacije. Kad dodirnete ovo područje, pojavit će se zaslon navigacije.

Upravljanje drugim izvorima tijekom prikaza zaslona navigacije

Odabranim izvorom moguće je upravljati i tijekom prikaza navigacijskog zaslona.

1 Prikaz tipki jednostavnog upravljanja



Kad je odabrano "DVD":

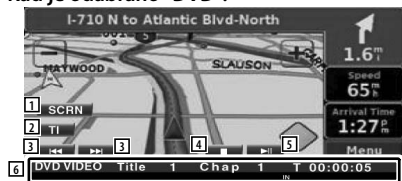

- 1 Prikaz zaslona za podešavanje slike.
Pogledajte <Podešavanje slike> (stranica 44).
- 2 Uključivanje ili isključivanje funkcije prometnih obavijesti.
- 3 Tijekom reprodukcije DVD-a :
Odabir poglavlja.
Tijekom reprodukcije VCD-a :
Bira scenu (kada je funkcija PBC uključena) ili zapis (kada je funkcija PBC isključena).
Tijekom reprodukcije CD-a :
Odabire glazbu. Nastavkom dodirivanja tipke, brzo premoćavanje naprijed ili nazad.
Tijekom izvođenja audio, video ili slikovne datoteke :
Odabir datoteke.
- 4 Prekid reprodukcije.
Kada pritisnete dvaput, reprodukcija diska idući put počinje od početka. (samo reprodukcije DVD-a)
- 5 Reprodukija ili stanka.
- 6 Kad dodirnete ovo područje, pojavit će se zaslon upravljanja izvorom.

Kad je odabrano "USB" ili "iPod":

- 
- 7 Tijekom reprodukcije iPod-a :
Pretražuje glazbu ili video.
Tijekom reprodukcije USB-a :
Odabir datoteke.
 - 8 Reprodukija ili stanka.
 - 9 Kad dodirnete ovo područje, pojavit će se zaslon upravljanja izvorom.

Kad je odabran "TUNER":

- 
- 10 Namještanje postaje.
 - 11 Odabir frekvencijskog područja (AM ili FM 1/2/3).
 - 12 Kad dodirnete ovo područje, pojavit će se zaslon upravljanja izvorom.

Kad je odabran "TV":

- 
- 13 Odabir kanala.
Upotrijebite <Traženje> (stranica 39) za promjenu niza podešavanja kanala.
 - 14 Odabir područja TV1 ili TV2.*1
 - 15 Odabir moda traženja.*1
 - 16 Kad dodirnete ovo područje, pojavit će se zaslon upravljanja izvorom.

Kad je odabrano "Bluetooth":

- 
- 17 Odabir datoteke.
 - 18 Reprodukija.
 - 19 Stanka.
 - 20 Kad dodirnete ovo područje, pojavit će se zaslon upravljanja izvorom.



- Tipke za jednostavno upravljanje su skrivene kada dodirnete središnji dio zaslona.
- *1Nije dostupno za dodatni digitalni TV prijemnik KTC-D500E.

Gledanje DVD-a/VCD-a

Možete reproducirati DVD/VCD koristeći razne funkcije.



- Za osnovne metode kako gledati DVD/VCD, pogledajte <Osnovne radnje> (stranica 10).
- Prije početka korištenja, podesite prekidač načina rada daljinskog upravljača na "DVD", pogledajte <Sklopka za mod daljinskog upravljača> (stranica 82).

Funkcije dostupne tijekom reprodukcije

Osnovne funkcije su dostupne čak i kada je uključen zaslon za reprodukciju.

1 Prikaz zaslona za reprodukciju

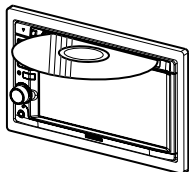

ili



Tipka [DVD] na zaslonu "Source Select"



Zaslon za reprodukciju DVD-a

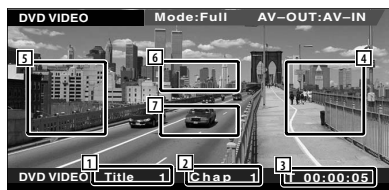

- 1 Prikaz rednog broja naslova
- 2 Prikaz rednog broja poglavlja
- 3 Prikaz vremena reprodukcije

- 4 Polje za traženje poglavlja prema naprijed
Odabir slijedećeg poglavlja.
- 5 Polje za traženje poglavlja prema natrag
Odabir prethodnog poglavlja.
- 6 Polje s upravljačkim tipkama izbornika za DVD disk
Prikazuje upravljačke tipke izbornika za disk (stranica 18).
- 7 Polje s tipkama za prikaz podataka

Zaslon za reprodukciju VCD-a

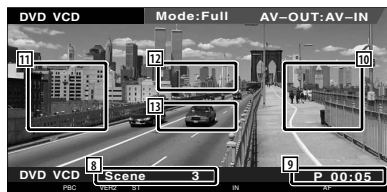

- 8 Prikaz rednog broja scene/zapisa
- 9 Prikaz vremena reprodukcije
- 10 Polje za traženje scene/zapisa prema naprijed
Bira slijedeću scenu (kada je funkcija PBC uključena) ili zapis (kada je funkcija PBC isključena).
- 11 Polje za traženje scene/zapisa prema natrag
Bira prethodnu scenu (kada je funkcija PBC uključena) ili zapis (kada je funkcija PBC isključena).
- 12 Polje s tipkama za uvećanje slike
Prikazuje upravljačke tipke za uvećanje slike (stranica 20).
- 13 Polje s tipkama za prikaz podataka



- Prikaz podataka automatski nestaje nakon približno 5 sekundi. Osim toga, podaci se također mogu automatski prikazati prilikom obnavljanja.

Funkcije dostupne uz prozor za lako upravljanje

Prikazuje osnovne radne tipke na zaslonu.

- 1 Dok je u tijeku reprodukcija izvora, pritisnite tipku [FNC]



- 1 Traženje poglavlja (tijekom reprodukcije DVD-a)
Traži poglavlje.
Traženje scene/zapisa (tijekom reprodukcije VCD-a)
Bira scenu (kada je funkcija PBC uključena) ili zapis (kada je funkcija PBC isključena).
- 2 Prekid reprodukcije.
Kada pritisnete dvaput, reprodukcija diska idući put počinje od početka.
- 3 Reprodukcija ili stanka.



- Nakon što se prikaže zaslon za navigaciju, pritisnite tipku [NAV] za prebacivanje na zaslon reprodukciranja izvora.
- Prozor za lako upravljanje postaje skriven kada dodirnete središnji dio zaslona.

Funkcije dostupne uz prikaz upravljačkog zaslona

Prijelaz na upravljački zaslon izvora za uporabu različitih funkcija reprodukciranja.

- 1 Dok je u tijeku reprodukcija izvora, pritisnite tipku [FNC]



Tijekom reprodukcije DVD-a



Tijekom reprodukcije VCD-a



- 1 Prebacuje na zaslon reprodukciranja.
- 2 Prikaz rednog broja naslova (tijekom reprodukcije DVD-a)
- 3 Prikaz rednog broja poglavlja/scene/zapisa
- 4 Prikaz moda reprodukcije
- 5 Prikaz vremena reprodukcije
- 6 Prikaz oznake glasnoće
Kada je prikazano , tekst možete pomicati gore i dolje pritiskanjem te tipke.
- 7 Izbacuje disk.

Sljedeća stranica ►

- 8 Brzo prema naprijed ili brzo prema natrag.
- 9 Prekida reprodukciju.

Kada pritisnete dvaput, reprodukcija diska idući put počinje od početka.

- 10 Bira poglavlje, scenu ili zapis.
- 11 Reprodukcija ili stanka.
- 12 Polako prema naprijed ili prema natrag. (tijekom reprodukcije DVD-a)
- 13 Odabir prikaza tipki.

- 14 Odabir opetovane reprodukcije slijedećim redoslijedom.

DVD: Opetovana reprodukcija naslova, opetovana reprodukcija poglavlja, isključena opetovana reprodukcija

VCD: Opetovana reprodukcija zapisa, isključena opetovana reprodukcija (dostupno kada je isključena funkcija PBC)

- 15 Odabir prikaza vremena reprodukcije slijedećim redoslijedom.

DVD: Poglavlje, naslov, preostali naslovi

VCD: Zapis, disk, preostali diskovi (dostupno samo kada je isključena funkcija PBC)

- 16 Pokazivač funkcije
- 17 Pojavljuje se kada je disk umetnut.
- 18 Indikator zvuka
- 19 Uključuje ili isključuje PBC funkciju za VCD. (samo kada je u uporabi VCD Ver 2.0)
- 20 Pojavljuje se kad je PBC uključeno.
- 21 indikator VCD inačice

Izbornik DVD diska

Bira opciju iz izbornika DVD diska.

1 Prikaz upravljačkog zaslona izbornika za DVD

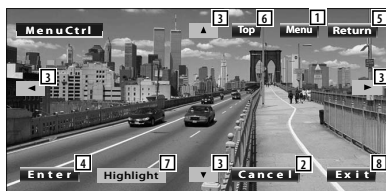

- 1 Otvaranje izbornika.
- 2 Povratak na zaslon s izbornikom diska.
- 3 Odabir opcije iz izbornika.
- 4 Unos odabrane opcije.
- 5 Povratak na prethodni zaslon izbornika.
- 6 Prikaz gornjeg izbornika.
- 7 Upravljanje označavanjem.
- 8 Isključivanje prikaza izbornika diska.

Uvećanje slike VCD-a

Prikaz uvećanog VCD zaslona.

1 Prikaz upravljačkog zaslona za uvećanje slike

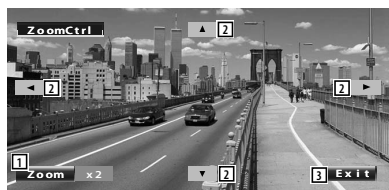
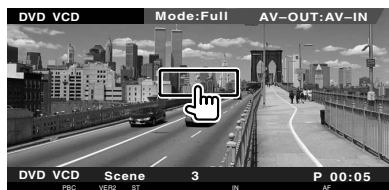

- 1 Promjena omjera uvećanja slike na 2 razine (2 puta ili bez uvećanja) sa svakim dodirnom.
- 2 Pomicanje po zaslonu u smjeru dodira.
- 3 Isključivanje tipke za uvećanje slike.

Slušanje glazbenog diska i audio datoteke

Tijekom reprodukcije CD/audio datoteke možete pozivati različite upravljačke zaslone.



- Za osnovne metode izvođenja glazbenog diska/audio datoteke, pogledajte <Osnovne radnje> (stranica 10).
- Pogledajte <Popis podržanih diskova> (stranica 7) kako biste ustanovili koje je diskove moguće izvoditi.
- Pogledajte <O audio datotekama> (stranica 8) za popis datoteka koje je moguće izvoditi.

Funkcije dostupne uz prikaz upravljačkog zaslona

Prijelaz na upravljački zaslon izvora za uporabu različitih funkcija reproduciranja.

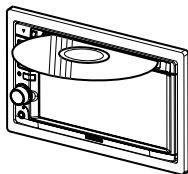

ili



Tipka [DVD] na zaslonu "Source Select"



Tijekom reprodukcije CD-a



- 1 Prijelaz na pozadinu.
- 2 Prikaz rednog broja zapisa (skladbe)
- 3 Prikaz moda reprodukcije
- 4 Prikaz vremena reprodukcije

- 5 Prikaz podataka o glazbenom zapisu
Odabir teksta diska ili teksta staze (zapisa).
Kada je prikazano , tekst možete pomicati gore i dolje pritiskanjem.
- 6 Izbacuje disk.
- 7 Brzo prema naprijed ili brzo prema natrag.
- 8 Prekid reprodukcije s ugrađenog čitača diskova. Kada pritisnete dvaput, reprodukcija diska idući put počinje od početka.
- 9 Odabir zapisa.
- 10 Reprodukcija ili stanka.
- 11 Pokretanje ili prekid uzorkovanja (reprodukcije početka svakog zapisa jednog za drugim).
- 12 Opetovana reprodukcija (trenutni zapis).
- 13 Pokretanje ili prekid nasumične reprodukcije (reprodukcija zapisa nasumičnim redosljedom).
- 14 Odabir broja redaka u prikazu podataka.
- 15 Odabir prikaza vremena reprodukcije između zapisa, diska, i preostalog vremena na disku.
- 16 Pokazivač funkcije
- 17 Pojavljuje se kada je disk umetnut.

Sljedeća stranica ►

Tijekom reprodukcije audio datoteke

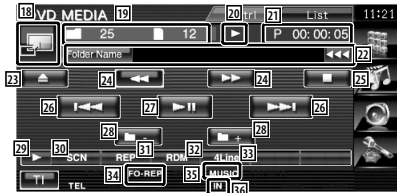

- 18 Prebacuje na zaslon reproduciranja. Ako nema zaslona reproduciranja, prikazuje se slika pozadine.
- 19 Prikaz broja mape i datoteke
- 20 Prikaz moda reprodukcije
- 21 Prikaz vremena reprodukcije
- 22 Prikaz podataka o glazbenom zapisu
Odabir naziva mape, datoteke, naslova, imena izvođača ili naziva albuma.
Kada je prikazano **☐☐☐**, tekst možete pomicati gore i dolje pritiskanjem te tipke.
- 23 Izbacuje disk.
- 24 Brzo prema naprijed ili brzo prema natrag.
(Nije dostupno kod reprodukcije JPEG formata.)
- 25 Prekida reprodukciju.
Kada pritisnete dvaput, reprodukcija diska idući put počinje od početka.
- 26 Odabir datoteke.
- 27 Reprodukcija ili stanka.
- 28 Odabir mape.
- 29 Odabir prikaza tipki.
- 30 Pokretanje ili prekid uzorkovanja
(reprodukcije početka svakog zapisa ili datoteke jednog za drugim).
- 31 Opetovana reprodukcija (pohranjenih datoteka ili podataka).

- 32 Pokretanje ili prekid nasumične reprodukcije
(reprodukcija datoteka u trenutnoj mapi nasumičnim redosljedom).
- 33 Odabir broja redaka u prikazu podataka.
- 34 Pokazivač funkcije
- 35 Indikator MUSIC, MOVIE ili PICTURE
- 36 Pojavljuje se kada je disk umetnut.
- 37 Opetovana reprodukcija glazbe ili datoteka u trenutnoj mapi.
- 38 Prikazuje jednu za drugom slike u mapi koja se trenutno izvodi.
Ukoliko nema slika u mapi koja se trenutno izvodi, prikazuje se početna pozadina.
Za informacije o podešavanju vremena prikaza slike, pogledajte <Postavke sustava> (stranica 60).
- 39 Možete tražiti mape i datoteke kroz hijerarhijsko stablo.
- 40 Prikaz podataka o glazbi (kao što su oznaka i svojstva sadržaja) u audio datoteci koja se reproducira.



- 41 Popis mapa i audio datoteka
Mapa se otvara na dodir i počinje reprodukcija audio datoteke.
Kada se pojavi **☐☐☐** tekst možete pomicati gore i dolje pritiskanjem te tipke.
- 42 Pomicanje po popisu.
- 43 Prelazak na najvišu razinu hijerarhije.
- 44 Prelazak na razinu iznad trenutne.

Gledanje video/slikovne datoteke

Tijekom reprodukcije video datoteka (MPEG 1, MPEG 2 i DivX datoteke) i slikovnih datoteka (JPEG datoteke) možete otvoriti različite upravljačke zaslone.

Funkcije dostupne tijekom reprodukcije

Osnovne funkcije su dostupne čak i kada je uključen zaslon za reprodukciju.

1 Prikaz zaslona za reprodukciju

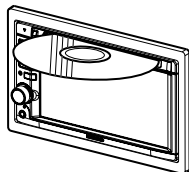

iii



Tipka [DVD] na zaslonu "Source Select"

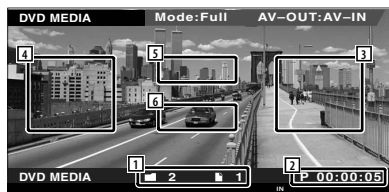

- 1 Prikaz broja mape/datoteke
- 2 Prikaz vremena reprodukcije
- 3 Polje za traženje datoteke prema naprijed
Odabir slijedeće datoteke.
- 4 Polje za traženje poglavlja prema natrag
Odabir prethodne datoteke.

5 JPEG: Polje s upravljačkim tipkama za sliku (stranica 25)

DivX: Titl=isključen, audio 1/1

MPEG: Nije dostupno

6 Polje s tipkama za prikaz podataka



- Prikaz podataka automatski nestaje nakon približno 5 sekundi. Osim toga, podaci se također mogu automatski prikazati prilikom obnavljanja.

Funkcije dostupne uz prozor za lako upravljanje

Prikazuje osnovne radne tipke na zaslonu.

- 1 Dok je u tijeku reproduciranje izvora, pritisnite tipku [FNC]

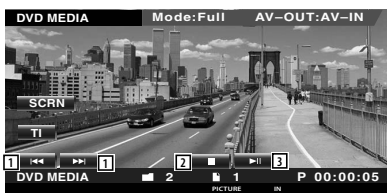

- 1 Odabir datoteke.
- 2 Prekida reprodukciju.
- 3 Reprodukcija ili stanka.



- Nakon što se prikaže zaslon za navigaciju, pritisnite tipku [NAV] za prebacivanje na zaslon reproduciranja izvora.
- Prozor za lako upravljanje postaje skriven kada dodirnete središnji dio zaslona.

Funkcije dostupne uz prikaz upravljačkog zaslona

Prijelaz na upravljački zaslon izvora za uporabu različitih funkcija reproduciranja.

- 1 Dok je u tijeku reproduciranje izvora, pritisnite tipku [FNC]

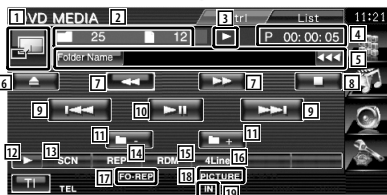

- 1 Prebacuje na zaslon reproduciranja.
- 2 Prikaz broja mape i datoteke
- 3 Prikaz moda reprodukcije
- 4 Prikaz vremena reprodukcije

- 5 Prikaz podataka o video/slici
Odabir naziva mape, datoteke, naslova, imena izvođača ili naziva albuma.
Kada je prikazano *******, tekst možete pomicati gore i dolje pritiskanjem te tipke.
- 6 Izbacivanje diska.
- 7 Brzo prema naprijed ili brzo prema natrag.
(Nije dostupno kod reprodukcije JPEG formata.)
- 8 Prekid reprodukcije.
Kada pritisnete dvaput, reprodukcija diska idući put počinje od početka.
- 9 Odabir datoteke.
- 10 Reprodukcija ili stanka.
- 11 Odabir mape.
- 12 Odabir prikaza tipki.
- 13 Pokretanje ili prekid uzorkovanja (reprodukcije početka svakog zapisa ili datoteke jednog za drugim).
- 14 Opetovana reprodukcija (pohranjenih datoteka ili podataka).
- 15 Pokretanje ili prekid nasumične reprodukcije (reprodukcija datoteka u trenutnoj mapi nasumičnim redoslijedom).
- 16 Odabir broja redaka u prikazu podataka.
- 17 Pokazivač funkcije
- 18 Indikator PICTURE, MOVIE ili MUSIC
- 19 Pojavljuje se kada je disk umetnut.
- 20 Opetovana reprodukcija datoteka u trenutnoj mapi.
- 21 Prikazuje jednu za drugom slike u mapi koja se trenutno izvodi.
Ukoliko nema slika u mapi koja se trenutno izvodi, prikazuje se početna pozadina.
Za informacije o podešavanju vremena prikaza slike, pogledajte <Postavke sustava> (stranica 60).
- 22 Možete tražiti mape i datoteke kroz hijerarhijsko stablo.
- 23 Prikaz zaslona s podacima o glazbi koja se trenutno reproducira.

- 24 Popis mapa i video/slikovnih datoteka.
Mapa se otvara na dodir i počinje reprodukcija video/slikovne datoteke.
- 25 Pomicanje po popisu.
- 26 Prelazak na najvišu razinu hijerarhije.
- 27 Prelazak na razinu iznad trenutne.

Podešavanje slike

Podešavanje video prikaza.

1 Otvaranje postavki slike



2 Podešavanje video prikaza



- 1 Vodoravno obrtanje slike.
- 2 Zakretanje slike obrnuto od smjera kazaljke na satu.
- 3 Zakretanje slike u smjeru kazaljke na satu.
- 4 Izlaz iz podešavanja slike.
- 5 Primjenjuje efekt.

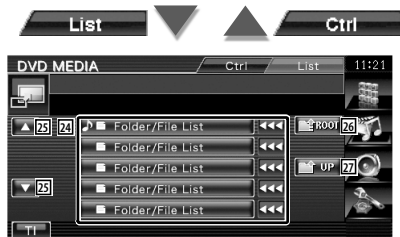

U modu prijemnika se pojavljuju različiti upravljački zasloni.



- Za osnovnu metodu načina korištenja tipke prijemnika, pogledajte <Osnovne radnje> (stranica 10).
- Prije početka korištenja, podesite prekidač načina rada daljinskog upravljača na "AUD", pogledajte <Sklopka za mod daljinskog upravljača> (stranica 82).

Funkcije dostupne uz prikaz upravljačkog zaslona

Prijelaz na upravljački zaslon izvora za uporabu različitih funkcija.



Tipka [TUNER] na zaslonu "Source Select"

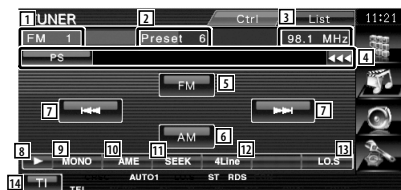

- 1 Prikaz pojasa
- 2 Početno postavljeno brojevi
- 3 Prikaz frekvencije

- 4 Prikaz podataka o radio postaji. Odaber naziva vrste programa, naslova, imena izvođača, naziva postaje, naziva kategorije 1/2, ili radio teksta.
- 5 Odabir frekvencijskog područja FM1/2/3.
- 6 Odabir frekvencijskog područja AM.
- 7 Namještanje postaje. Upotrijebite <Traženje> (stranica 27) za promjenu načina biranja frekvencije.
- 8 Odabir prikaza tipki.
- 9 Odabir moda mono prijema. (samo kod prijema FM signala)
- 10 Odabir moda automatskog memoriranja. (Pogledajte stranicu 28 za <Automatsko memoriranje>)
- 11 Odabir moda traženja. (Pogledajte stranica 27 za <Traženje>)
- 12 Odabir broja redaka u prikazu podataka.
- 13 Uključivanje ili isključivanje funkcije lokalnog traženja.
- 14 Uključivanje ili isključivanje funkcije prometnih obavijesti. Pogledajte <Prometne obavijesti> (stranica 29).
- 15 Kada se pojave tipke **P1** do **P6**, možete uključivati memorirane postaje. Za pohranjivanje postaja s emitiranjem, pogledajte <Automatsko memoriranje> (stranica 28) ili <Ručno memoriranje> (stranica 28).
- 16 Traženje postaje prema vrsti programa. Pogledajte <Traženje vrste programa> (stranica 30).
- 17 Prikaz i odabir pohranjene postaje.
- 18 Prikaz zaslona s radio tekstom. Pogledajte <Radio tekst> (stranica 29).



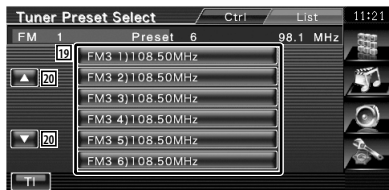

- 19 Prikazuju se pohranjene postaje. Dodirnite za uključivanje.
- 20 Pomicanje po popisu.

Traženje

Podešavanje odabira postaja.



Mod se mijenja slijedećim redoslijedom svaki put kada dodirnete zaslon.

Zaslon	Postavka
"AUTO1"	Automatsko uključivanje postaje s dobrim prijemom.
"AUTO2"	Uključivanje memoriranih postaja redom.
"MANU"	Ručno prebacivanje na slijedeću frekvenciju.

Automatsko memoriranje

Automatska pohrana postaja s dobrim prijemom u memoriju.

1 Odaberite frekviencijsko područja koje želite pohraniti u memoriju

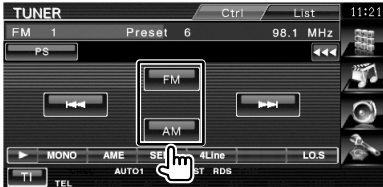

2 Odaberite automatsko memoriranje



3 Pokrenite automatsko memoriranje

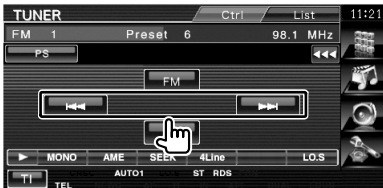

Dodirnite  ili .

Automatsko memoriranje se isključuje kada se pohrani 6 postaja ili kada su sve postaje namještene.



- Postupak se automatski prekida ukoliko tijekom 10 sekunda ništa ne pritisnete.

Ručno memoriranje

Pohrana trenutno odabrane postaje u memoriju.

1 Odaberite postaju koju želite pohraniti u memoriju

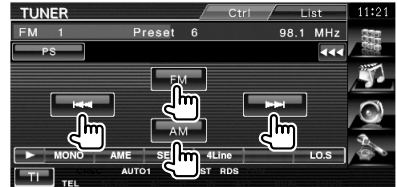

2 Pohranite je u memoriju



Nastavite pritiskati dok se ne pojavi memorijski broj.



Radio tekst

Moguće je prikazati radio tekst. (samo kod prijema FM signala)

1 Odaberite postaju

2 Uključite prikaz radio teksta



- 1 Odaberite naziv vrste programa, naslov i ime izvođača, naziv postaje, prikaz radio teksta ili radio teksta plus. Kada je prikazano **---**, tekst možete pomicati gore i dolje pritiskanjem te tipke.
- 2 Pomicanje po prikazu teksta.

Prometne obavijesti

Kada započnu prometne obavijesti, isključuje se bilo koji uključeni izvor zvuka i prijemnik se prebacuje na emitiranje tih obavijesti.

1 Postavite način rada s prometnim obavijestima

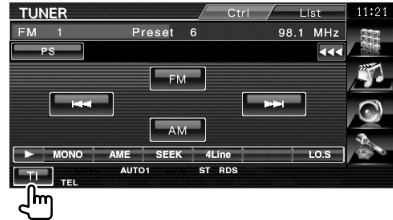

Kada započnu prometne obavijesti...

Automatski se otvara zaslon prometnih obavijesti.

Zaslon prometnih obavijesti



- Za automatsko prikazivanje zaslona s prometnim obavijestima potrebno je uključiti funkciju prometnih obavijesti.
- Tijekom prijema prometnih obavijesti, podešena glasnoća se automatski pohranjuje u memoriju i sljedeći puta kada se prometne obavijesti uključe, primijenit će se ta glasnoća.

Traženje vrste programa

Program se uključuje kada unesete vrstu programa. (samo kod prijema FM signala)

1 Uključite korištenje memoriranih vrsta programa



2 Odaberite vrstu programa

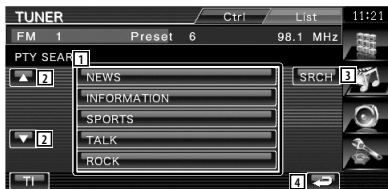

- 1 Vrsta programa je prikazana. Dodirnite za odabir vrste programa.
- 2 Pomicanje po popisu vrsta programa.
- 3 Traženje vrste programa.
Prikazuje se kada odaberete vrstu programa.
- 4 Povratak na prethodni zaslon.

3 Potražite postaju odabrane vrste programa



Upravljanje iPod-om

Melodije s vašeg iPod-a možete slušati i njima upravljati spajanjem iPod-a na ovaj uređaj sa KCA-iP300V (dodatna oprema). Na ovom uređaju također možete gledati video sadržaj ukoliko spojite iPod s videom.

Spajanje iPod-a

Spajanje iPod-a na ovaj uređaj.

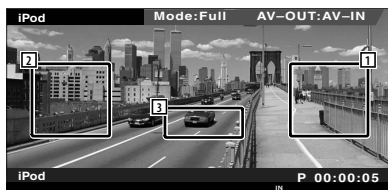
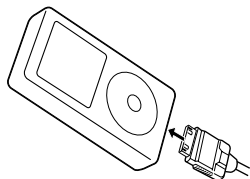

- 1 Polje za traženje glazbe/videoa prema naprijed
Odaberite slijedeći glazbeni/video zapis.
- 2 Polje za traženje glazbe/videoa prema natrag
Odaberite prethodni glazbeni/video zapis.
- 3 Polje s tipkama za prikaz podataka
Podaci se prikazuju na 5 sekundi.



- Prije spajanja iPod-a uklonite sav pribor, kao što su slušalice. Ako spojite iPod dok je spojen druga oprema, možda nećete moći njime upravljati.
- Kada spojite iPod na ovaj uređaj, reprodukcija počinje od zapisa koji je bio uključen na samom iPod-u (funkcija nastavljanja).
- Ako zapis koji se reproducira nije video zapis, na video zaslonu se pojavljuje poruka "No iPod Video Signal" (Nema video signala s iPod-a).
- Kada spojite iPod, na iPod-u se pojavljuje poruka "KENWOOD" i funkcija tipki na iPod-u se isključuje.

Funkcije dostupne uz prozor za lako upravljanje

Prikazuje osnovne radne tipke na zaslonu.

- 1 Dok je u tijeku reproduciranje izvora, pritisnite tipku [FNC]



- 1 Traženje glazbe/videoa.
- 2 Reprodukcija ili stanka.



- Nakon što se prikaže zaslon za navigaciju, pritisnite tipku [NAV] za prebacivanje na zaslon reproduciranja izvora.
- Prozor za lako upravljanje postaje skriven kada dodirnete središnji dio zaslona.

Funkcije dostupne uz prikaz upravljačkog zaslona

Prijelaz na upravljački zaslon izvora za uporabu različitih funkcija reproduciranja.

Tijekom reprodukcije videa ili slika, pritisnite tipku [FNC].

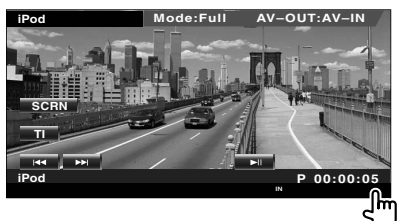

ili



Tipka [iPod] na zaslonu "Source Select"

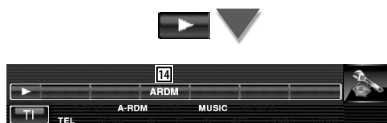
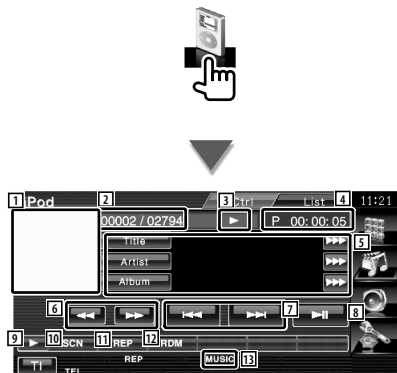



- 1 Slika
Prebacuje na zaslon reproduciranja. Ako nema zaslona reproduciranja, prikazuje se slika pozadine.
- 2 Prikazuje se ukupan broj glazbenih zapisa na iPod-u i redni broj zapisa
- 3 Prikaz moda reprodukcije
- 4 Prikaz vremena reprodukcije
- 5 Prikaz podataka o video/slici
Odabir naslova, imena izvođača, naziva albuma ili naziva iPod-a.
Kada je prikazano , tekst možete pomicati gore i dolje pritiskanjem te tipke.
- 6 Brzo prema naprijed ili brzo prema natrag.
- 7 Traženje glazbe/videa.
- 8 Reprodukcija ili stanka.
- 9 Odabir prikaza tipki.
- 10 Pokretanje ili prekid uzorkovanja (reprodukcije početka svakog glazbenog ili video zapisa jednog za drugim).
- 11 Opetovana reprodukcija (pohranjenih datoteka ili podataka).
- 12 Pokretanje ili prekid nasumične reprodukcije.*
- 13 Indikator MUSIC ili VIDEO
- 14 Pokretanje ili prekid nasumične reprodukcije albuma (nasumična reprodukcija s trenutnog albuma).*
- 15 Prikaz popisa glazbenih kategorija.
- 16 Prikaz popisa video kategorija.
- 17 Prikaz prethodnog zaslona s popisom glazbe/videa.
- 18 Prikaz zaslona s podacima o trenutno reproduciranoj glazbi/video.



* Isključite pri reprodukciji videa.

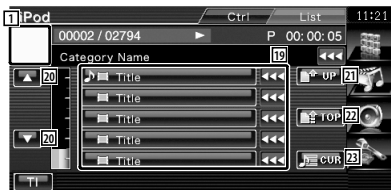



- 19 Stvara se popis glazbe i kategorija.
Dodirnite naziv kategorije za ulazak u nižu razinu. Ako je prikazan naslov glazbenog zapisa, reprodukciju možete pokrenuti dodirom naslova.
Kada je prikazano , tekst možete pomicati gore i dolje pritiskanjem te tipke.
Kad je prikazano , sva glazba u ovoj kategoriji izvodi dodirom tipke.
- 20 Odabir stranice popisa.
21 Povratak na prethodnu kategoriju.
22 Prelazak na najvišu kategoriju.
23 Prikaz kategorije koja se trenutno reproducira.

Upravljanje USB uređajem

USB uređajem možete upravljati i slušati glazbu s njega tako da ga spojite s ovim uređajem.



- Za spajanje USB uređaja, pogledajte <Osnovne radnje> (stranica 10).

Funkcije dostupne uz prozor za lako upravljanje

Prikazuje osnovne radne tipke na zaslonu.

- 1 Dok je u tijeku reproduciranje izvora, pritisnite tipku [FNC]

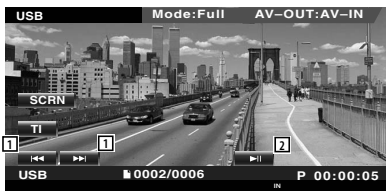

- 1 Odabir datoteke.
- 2 Reprodukcija ili stanka.



- Prozor za lako upravljanje postaje skriven kada dodirnete središnji dio zaslona.

Funkcije dostupne uz prikaz upravljačkog zaslona

Prijelaz na upravljački zaslon izvora za uporabu različitih funkcija reproduciranja.

- Tijekom reprodukcije videa ili slika, pritisnite tipku [FNC].



ili



Tipka [USB] na zaslonu "Source Select"



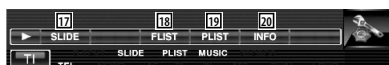

- 1 Slika
Prebacuje na zaslon reproduiranja. Ako nema zaslona reproduiranja, prikazuje se slika pozadine.
- 2 Prikaz rednog broja zapisa
- 3 Prikaz moda reprodukcije
- 4 Prikaz vremena reprodukcije
- 5 Prikaz podataka o glazbenom zapisu
Odabir naziva mape, datoteke, naslova, imena izvođača ili naziva albuma.
Kada je prikazano *******, tekst možete pomicati gore i dolje pritiskanjem.
- 6 Uklanjanje USB uređaja.
Kada se pojavi poruka "No Device" (Nema uređaja), USB uređaj se može sigurno odvojiti.
Ako želite ponovnu reprodukciju dok je USB uređaj spojen, pritisnite ponovo.
- 7 Odabir mape. (samo u modu biranja mape)*
- 8 Odabir datoteke.
- 9 Reprodukacija ili stanka.
- 10 Odabir prikaza tipki.
- 11 Pokretanje ili prekid uzorkovanja (reprodukcije početka svakog zapisa jednog za drugim).
- 12 Opetovana reprodukcija (trenutna glazba).
- 13 Pokretanje ili prekid nasumične reprodukcije (reprodukcija glazbe nasumičnim redosljedom).*
- 14 Odabir broja redaka u prikazu podataka.
- 15 Indikator MUSIC, VIDEO ili PICTURE

- 16 Opetovana reprodukcija glazbe ili datoteka u trenutnoj mapi. (samo u modu biranja mape)
- 17 Prikazuje jednu za drugom slike u mapi koja se trenutno izvodi.
Ukoliko nema slika u mapi koja se trenutno izvodi, prikazuje se početna pozadina.
Za informacije o podešavanju vremena prikaza slike, pogledajte <Postavke sustava> (stranica 60).
- 18 Prikaz popisa mape. Pogledajte <Odabir mape> (stranica 36).
- 19 Prikaz popisa kategorija.
- 20 Prikaz zaslona s podacima o glazbi koja se trenutno reproducira.



* Isključite tijekom prikaza popisa skladbi.



Prikaz gore može biti i prikaz popisa mape.
Pogledajte <Odabir mape> (stranica 36).

- 21 Prelazak na nižu razinu kategorije. Ako je prikazana datoteka, glazbu možete reproducirati dodirnom iste.
- 22 Pomicanje po popisu.
- 23 Popis sve glazbe u odabranoj kategoriji.
- 24 Prelazak na višu razinu kategorije.
- 25 Prelazak na najvišu kategoriju.
- 26 Prikaz kategorije koja se trenutno reproducira. (samo u modu kategorija)

Odabir mape

Traženje mapa i audio datoteka pohranjenih na USB uređaju prema hijerarhiji.

1 Pokrenite biranje mape



2 Odaberite glazbu

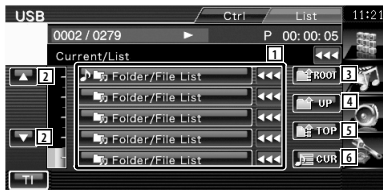

- 1 Popis mapa i audio datoteka
Mapa se otvara na dodir i počinje reprodukcija audio datoteke.
- 2 Pomicanje po popisu.
- 3 Prelazak na najvišu razinu hijerarhije.
- 4 Prelazak na razinu iznad trenutne.
- 5 Prelazak na najvišu kategoriju.
- 6 Prikaz datoteke koja se trenutno reproducira.

Gledanje televizije

U modu TV izvora se pojavljuju različiti upravljački zasloni. Možete upravljati TV-om pomoću TV prijemnika koji je dostupan kao dodatni pribor.

Funkcije dostupne tijekom prikaza TV zaslona

Osnovne funkcije su dostupne čak i kada je uključen TV zaslon.

1 Prikaz TV zaslona



Tipka [TV] na zaslonu "Source Select"

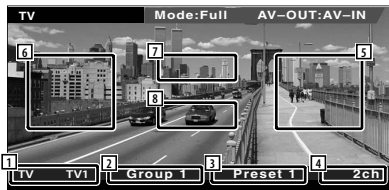

- 1 Prikaz broja TV frekvencijskog kanala.
- 2 Prikaz skupnog TV područja. Pogledajte <Postavke TV-a> (stranica 72).
- 3 Prikaz memorijskog broja
- 4 Prikaz rednog broja kanala
- 5 Polje za prelazak na idući kanal
Prelazak na slijedeći kanal.
- 6 Polje za prelazak na prethodni kanal
Prelazak na prethodni kanal.
- 7 Polje za mijenjanje frekvencijskog područja
Odabir područja TV1 ili TV2.
- 8 Polje s tipkama za prikaz podataka



- Prikaz podataka automatski nestaje nakon približno 5 sekundi. Osim toga, podaci se također mogu automatski prikazati prilikom obnavljanja.

Funkcije dostupne uz prozor za lako upravljanje

Prikazuje osnovne radne tipke na zaslonu.

1 Dok je u tijeku reproduciranje izvora, pritisnite tipku [FNC]



- 1 Odabir kanala.
Upotrijebite <Traženje> (stranica 39) za promjenu niza podešavanja kanala.
- 2 Odabir područja TV1 ili TV2.*1
- 3 Odabir moda traženja.*1



- Nakon što se prikaže zaslon za navigaciju, pritisnite tipku [NAV] za prebacivanje na zaslon reproduciranja izvora.
- Prozor za lako upravljanje postaje skriven kada dodirnete središnji dio zaslona.
- *1 Nije dostupno za dodatni digitalni TV prijemnik KTC-D500E.

Funkcije dostupne uz prikaz upravljačkog zaslona

Prijelaz na upravljački zaslon izvora za uporabu različitih funkcija.

- 1** Dok je u tijeku reproduciranje izvora, pritisnite tipku [FNC]

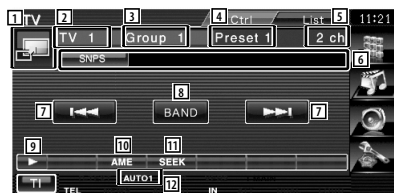

- 1 Prebacuje na TV zaslon.
- 2 Prikaz pojasa
- 3 Prikaz skupnog TV područja
Pogledajte <Postavke TV-a> (stranica 72).
- 4 Prikaz memorijskog broja
- 5 Prikaz kanala

- 6 Prikaz podataka o kanalu
- 7 Odaberite kanal
Upotrijebite <Traženje> (stranica 39) za promjenu niza podešavanja kanala.
- 8 Odabir područja TV1 ili TV2.
- 9 Odabir prikaza tipki.
- 10 Odabir automatskog memoriranja.
Pogledajte <Automatsko memoriranje> (stranica 39).
- 11 Odabir traženja.
Pogledajte <Traženje> (stranica 39).
- 12 Prikaz trenutnog načina traženja.
- 13 Kada se pojave tipke **P1** do **P6**, možete uključivati memorirane kanale. Za memoriranje televizijskih programa, pogledajte <Automatsko memoriranje> (stranica 39) ili <Ručno memoriranje> (stranica 40).
- 14 Dodjela naziva trenutnom programu. (stranica 40)
- 15 Prikaz i odabir pohranjene postaje.*1

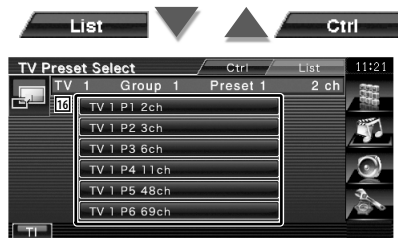

- 16 Prikazuju se pohranjene postaje. Dodirnite za uključivanje.*1



*1 Nije dostupno za dodatni digitalni TV prijemnik KTC-D500E.

TV izbornik (samo sa spojenim KTC-D500E (dodatna oprema))

Dodirom područja prikazanim dolje pojavljuje se zaslon upravljanja izbornikom.

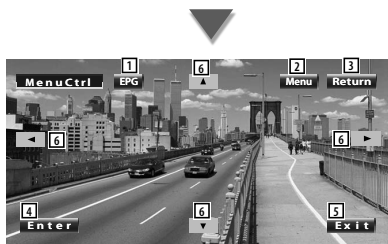
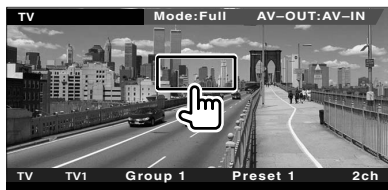

- 1 Prikazuje zaslon EPG (električni vodič programa).
- 2 Prikazuje zaslon s izbornikom digitalnih TV emitiranja.
- 3 Povratak na prethodni zaslon.
- 4 Izvršava odabranu stavku izbornika.
- 5 Povrat na zaslon digitalnog TV-a.
- 6 Pomiče označeno područje u izborniku emitiranja digitalnog TV-a.

Traženje

Podešavanje odabira postaja.

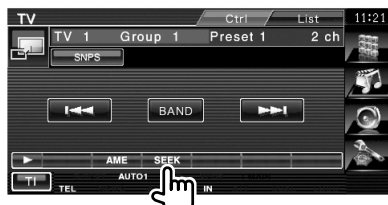

Način se mijenja slijedećim redoslijedom svaki puta kada dodirnete zaslon.

Zaslon	Postavka
"AUTO1"	Automatsko uključivanje postaje s dobrim prijemom.
"AUTO2"	Uključivanje memoriranih postaja redom.
"MANU"	Ručno prebacivanje na slijedeću frekvenciju.

Automatsko memoriranje

Automatska pohrana postaja s dobrim prijemom u memoriju.

1 Odaberite frekventijsko područja koje želite pohraniti u memoriju

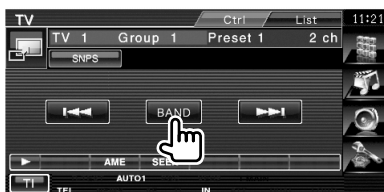

2 Odaberite automatsko memoriranje

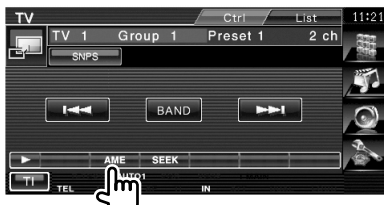

3 Pokrenite automatsko memoriranje



Automatsko memoriranje se isključuje kada se pohrani 6 postaja ili kada su sve postaje namještene.



- Postupak se automatski prekida ukoliko tijekom 10 sekunda ništa ne pritisnete.

Ručno memoriranje

Pohrana trenutno odabranog kanala u memoriju.

- 1 Odaberite postaju koju želite pohraniti u memoriju

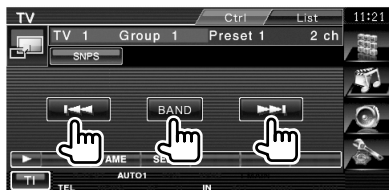

- 2 Pohranite je u memoriju



Nastavite pritisnuto dok se ne pojavi memorijski broj.

Dodjela naziva postaji

Dodijelite naziv postaji.

- 1 Odaberite postaju kojoj želite dodijeliti naziv

- 2 Pokrenite dodjelu naziva



- 3 Unesite naziv

Pogledajte <Unos znakova> (stranica 43) za više podataka o unosu naziva.

- 4 Završite dodjelu naziva



Bluetooth audio upravljanje

Moguće je preslušavanje audio datoteka pohranjenih u Bluetooth audio playeru i mobilnom telefonu. Za DNX5220/DDX5022/DDX5022Y/DDX52RY, potreban je Bluetooth uređaj KCA-BT200 (dodatna oprema).

Prije uporabe

Za DNX5220BT :

- Prije uporabe s ovim uređajem, potrebno je registrirati vaš audio player i mobilni telefon. Za više pojedinosti, pogledajte <Registracija Bluetooth uređaja> (stranica 73).
- Ako ste registrirali dva ili više audio playera ili mobilna telefona, trebat ćete odabrati jedan od tih uređaja. Za više pojedinosti, pogledajte <Spajanje Bluetooth uređaja> (stranica 75).

Za DNX5220/DDX5022/DDX5022Y/DDX52RY :

- Najprije trebate registrirati vaš audio player i mobilni telefon na vašem Bluetooth uređaju. Prethodno pročitajte upute u priručniku za Bluetooth uređaj.

Funkcije dostupne uz prikaz upravljačkog zaslona

Otvaranje upravljačkog zaslona radi korištenja različitih funkcija.



Tipka [Bluetooth] na zaslonu "Source Select"

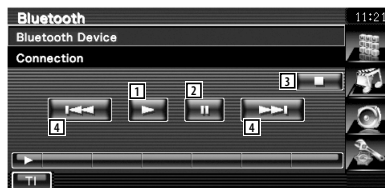

- 1 Reprodukcija.
- 2 Stanka.
- 3 Prekid reprodukcije.
- 4 Odabir datoteke.



- Ako Bluetooth audio player ne podržava AVRCP profil, neće se prikazati tipke [1] do [4]. Upravljajte s audio playera.

Isključivanje zvuka kada primate telefonski poziv

Kada primate telefonski poziv, sustav automatski prestaje s reprodukcijom.

Isključivanje zvuka kada primate telefonski poziv

Kada primate telefonski poziv...

Pojavljuje se zaslon telefonskog poziva ("CALL") i sustav prestaje s reprodukcijom.

Zaslon telefonskog poziva ("CALL")



Kada poziv završi...

Zaklopite telefon.

Sustav automatski nastavlja s reprodukcijom.



- Za uporabu funkcije TEL utišavanje, potrebno je spojiti žicu MUTE na vaš telefon pomoću pribora za telefon koji je moguće nabaviti u prodaji. Pogledajte <PRIRUČNIK ZA UPORABU>.

Unos znakova

Kad odaberete podešavanje naziva postaje ili drugi način rada, pojavit će se sljedeći zaslon za unos znakova.

Kako koristiti zaslon za unos znakova

Zaslon za unos znakova



- 1 Pomicanje kursora.
- 2 Unos znakova.
- 3 Pomicanje zaslona sa znakovima prema gore ili dolje.
- 4 Postavlja izgled tipke za upis znakova.
abc : abecedni izgled tipki.
qwe : Qwerty tipkovnica.
- 5 Unos razmaka.
Ako izbrisete neki znak, dovedite kursor na njega i dodirnite ovu tipku.
- 6 Briše znak.
- 7 Izlaz iz unosa znakova i povratak na prethodni zaslon.



- Znakove možete unositi tek nakon što povučete ručnu kočnicu.

Podešavanje slike

Podešavanje slike na zaslonu.

Podešavanje slike

1 Prikaz ploče za jednostavno upravljanje



2 Otvorite zaslon za podešavanje slike



3 Podesite kvalitetu slike

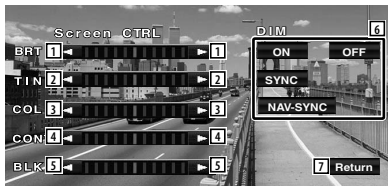

- 1 Svjetlina
- 2 Nijansa
Prikazuje se za sliku NTSC sustava na TV, video, iPod-u, USB ili kameri za pogled unazad.
- 3 Boja
Prikazuje se samo na TV, video, iPod-u, USB-u ili kameri za pogled unazad.
- 4 Kontrast
- 5 Podešavanje razine crne boje

- 6 Postavke moda prigušivanja osvjetljenja
"ON": Osvjetljenje zaslona se prigušuje.
"OFF": Osvjetljenje zaslona se ne prigušuje.
"SYNC": Uključivanje ili isključivanje funkcije prigušivača zajedno sa sklopkom za rasvjetu vozila.
"NAV-SYNC" (samo DNX5220BT/DNX5220): Uključivanje ili isključivanje funkcije prigušivanja prema postavkama prikaza navigacije danju/noću.
- 7 Povratak na prethodni zaslon.



- Zaslon za podešavanje slike se pojavljuje tek nakon što povučete ručnu kočnicu.
- Kvaliteta slike se može podesiti za svaki izvor.
- Možete podesiti kvalitetu slike za zaslone kao što su izbornici pomoću izbornika <Postavke monitora> (stranica 68) u <Izborniku postavki>.

Upravljanje "hands-free" uređajem

Tijekom korištenja bez uporabe ruku dostupne su različite funkcije.

Za DNX5220/DDX5022/DDX5022Y/DDX52RY, potreban je Bluetooth uređaj KCA-BT200 (dodatna oprema).

Prije uporabe

- Za uporabu imenika, morate ga prethodno preuzeti u ovaj uređaj. Za pojedinsoti, pogledajte <Preuzimanje imenika> (stranica 45).

Za DNX5220BT :

- Prije uporabe s ovim uređajem, potrebno je registrirati vaš mobilni telefon. Za više pojedinosti, pogledajte <Registracija Bluetooth uređaja> (stranica 73).
- Ako ste registrirali dva ili više mobilna telefona, trebat ćete odabrati jedan od tih uređaja. Za više pojedinosti, pogledajte <Spajanje Bluetooth uređaja> (stranica 75).

Za DNX5220/DDX5022/DDX5022Y/DDX52RY :

- Najprije trebate registrirati vaš mobilni telefon na vašem Bluetooth uređaju. Prethodno pročitajte upute u priručniku za Bluetooth uređaj.

Preuzimanje imenika

Preuzimanje podataka o imeniku sa mobilnog telefona u ovaj uređaj kako biste mogli koristiti imenik na ovom uređaju.

1 Uporabom mobilnog telefona, pošaljite podatke imenika na ovaj uređaj.

2 Uporabom mobilnog telefona, započnite hands-free povezivanje.



- Za mobilne telefone koji podržavaju automatsko preuzimanje imenika: Ukoliko imenik nije iz nekog razloga moguće automatski preuzeti, slijedite gore navedeni postupak za ručno preuzimanje.
- Više uputa o tome kako koristiti mobilni telefon naći ćete u priručniku koji je isporučen s vašim mobilnim telefonom.
- Za svaki registrirani mobilni telefon moguće je registrirati do 1000 telefonskih brojeva.
- Za svaki telefonski broj moguće je upisati do 32 znamenki te najviše 40 znakova za naziv (ime).

- Ovisno o vrsti vašeg mobilnog telefona, postoje sljedeća ograničenja:
 - Podatke iz imenika nije moguće normalno preuzeti.
 - Znakovi u imeniku su pomiješani.
 - Podatke iz imenika nije moguće normalno preuzeti ukoliko sadrže slike. Potpuno preuzimanje imenika može potrajati i nekoliko sati ovisno o ukupnoj veličini.
- Za prekid preuzimanja podataka iz imenika, koristite mobilni telefon.

Funkcije upravljačkog zaslona

Otvaranje upravljačkog zaslona i korištenje različitih funkcija.

1 Otvorite zaslon za upravljanje "hands-free" uređajem



Pritisnite tipku [FNC] dulje od 1 sekunde.

ili



Tipka [TEL] na zaslonu "Source Select"



Sljedeća stranica ►



1 Prikazuje različita stanja.

SMS : Prikazuje stanje kratke poruke. Ako nije priključen mobilni telefon koji podržava funkciju SMS poruka, ova oznaka se ne pojavljuje.

SMS : Postoji nepročitana kratka poruka.
SMS : Nema nepročitanih kratkih poruka.

DL : Preuzimanje imenika.

HOLD : Označava kako postoji poziv na čekanju.

Yell : Prikazuje jačinu signala.*
 Što ima više crtica, to je signal jači.

AUTO : Prikazuje trenutno stanje automatskog odgovora na poziv
AUTO : Kad je uključen automatski odgovor na pozivu

Auto : Kad je isključen automatski odgovor na pozivu

Call : Prikaz trošenja baterije mobilnog telefona.*
 Što ima više crtica, to je baterija napunjenija.

- 2 Prikazuje pozivane brojeve telefona. Ako ste telefonski broj registrirali u imeniku, prikazuje se ime pozivane osobe.
- 3 Pozivanje prikazanih prethodno postavljenog telefonskog broja.
- 4 Prikaz zaslona odabira SMS-a. Pogledajte <SMS (usluga razmjene kratkih poruka)> (stranica 55).
- 5 Prikazuje pretraživanje za zaslon imenika. Pogledajte <Upućivanje poziva iz imenika> (stranica 48).
- 6 Prikaz zaslona za izlazne pozive. Pogledajte <Upućivanje poziva pomoću zapisa o odlaznim/dolaznim pozivima> (stranica 50).
- 7 Prikaz zaslona za dolazne pozive. Pogledajte <Upućivanje poziva pomoću zapisa o odlaznim/dolaznim pozivima> (stranica 50).

- 8 Pozivanje prethodno postavljenog telefonskog broja. Za više informacija kako prethodno postaviti telefonski broj, pogledajte <Prethodno postavljeni telefonski broj> (stranica 54).
- 9 Prikaz zaslona s postavkama "hands-free" uređaja. Pogledajte <Postavljanje "hands-free" telefona> (stranica 51).
- 10 Prikazuje zaslon s prikazom biranja. Pogledajte <Upućivanje poziva unosom telefonskog broja> (stranica 47).
- 11 Započinje prepoznavanje glasa. Pogledajte <Upućivanje poziva prepoznavanjem glasa> (stranica 50).
- 12 Povratak na prethodni zaslon.



- Dok je vozilo u pokretu, neke funkcije nisu dostupne radi sigurnosti. Tipke vezane uz nedostupne funkcije nemaju učinak kada ih pritisnete
- Kada se otvori zaslon za upravljanje "hands-free" uređajem, naziv spojenog mobitela se prikazuje na 5 sekundi.
- * Budući da se broj koraka na upravljačkom uređaju razlikuje od broja koraka na mobitelu, stanje prikazano na upravljačkom uređaju se može razlikovati od stanja na mobitelu. Ako o nekom stanju nema podataka, ono nije prikazano.
- Postavljanje mobitela u privatni mod može onemogućiti "hands-free" funkciju.

Nakon primitka poziva

Kada primete poziv, možete koristiti "hands-free" uređaj.

1 Javljanje na poziv



Nakon primitka poziva, automatski se pojavljuje zaslon razgovora.

- 1 Započinje razgovor s pozvanom osobom. Prebacuje određite poziva ukoliko začujete ton poziva na čekanju. Nastavak razgovora s osobom na čekanju nakon završetka razgovora s drugim sugovornikom.

- 2 Prekida telefonsku vezu.
- 3 Prijelaz izlaza zvuka između telefona i zvučnika.
- 4 Izlaz je ton biranja.
Pogledajte <Upravljanje tonskim uslugama> (stranica 48).

Upućivanje poziva unosom telefonskog broja

Upućivanje poziva unosom telefonskog broja.

1 Prikaz zaslona unosa broja



2 Unesite telefonski broj



- 1 Upućivanje poziva unesenom telefonskom broju.
- 2 Stvara SMS koji će se uputiti unesenom telefonskom broju.
Pogledajte <SMS (usluga razmjene kratkih poruka)> (stranica 55).
- 3 Brisanje broja.
- 4 Povratak na prethodni zaslom.

3 Nazovite broj



Možete početi s razgovorom kada se osoba javi.

4 Prekidanje poziva



Pojavljuje se zaslon korištenja bez uporabe ruku.



- Možete unijeti najviše 32 brojke.

Brzo biranje

Možete pohraniti najviše 6 broja za brzo biranje.



- Telefonske brojeve treba prethodno registrirati.
Pogledajte <Prethodno postavljeni telefonski broj> (stranica 54).

1 Odaberite telefonski broj



2 Nazovite broj



Upravljanje tonskim uslugama

Koristi tonske usluge pomoću DTMF (multivrekvencijski dualni tonovi).

1 Prikaz zaslona unosa DTMF-a

Prikaz zaslona za razgovor. Pogledajte <Upućivanje poziva unosom telefonskog broja> (stranica 47).



2 Tijekom poziva moguće je slati tonove



- 1 Povratak na prethodni zaslom.

Upućivanje poziva iz imenika

Možete uputiti poziv vašem sugovorniku koristeći njegov/njezin broj telefona koji ste upisali u imenik.

1 Prikaz zaslona imenika

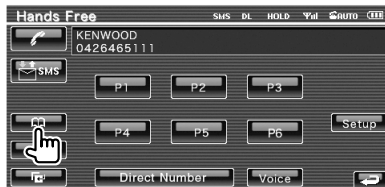

Prikazuje se početni zaslom za unos.

2 Odaberite metodu pretraživanja imenika

Podatke u imeniku možete pretraživati prema početnom slovu.

Zaslom početnog slova



- 1 Prikazuje imenik s podacima o imenima koja počinju sa slovom koji ste unijeli tj. dodirnuti.
- 2 Pomicanje po nizu znakova.
- 3 Povratak na upravljački zaslom "hands-free" uređaja.



Zaslom početnog broja



- 4 Zaslom s popisom brojeva u imeniku koji počinju odabranim brojem.



Zaslon za pretraživanje prema ćirilici abecedi



- 5 Prikazuje imenik s podacima o imenima koja počinju sa slovom koji ste unijeli tj. dodirnuli.

3 Odabir imena kojem će se uputiti poziv



- 6 Popis podataka iz imenika.
"REC" se uključuje za podatke koji uključuju glas koji je već registriran u prepoznavanju govora.
- 7 Pomiče se po popisu podataka o imeniku.
- 8 Pomiče naziv ili ime.
- 9 Snima glas za prepoznavanje glasa u odabranom imeniku.
Ako već postoji 35 registriranih glasovnih oznaka u istom mobilnom telefonu, tipka [Record] nije više aktivna.
Pogledajte <Snimanje govora> (stranica 52).
- 10 Reproducira glas snimljen u odabranim podacima imenika.
- 11 Briše glas snimljen u odabranim podacima imenika. Dodirnite za prikaz zaslona potvrde. Dodirnite [YES] za brisanje ili [NO] za poništavanje.
- 12 Prikaz pojedinosti o odabranim podacima imenika.
- 13 Povrat na početni zaslon unosa.

4 Odaberite telefonski broj za upućivanje poziva



- 14 Upućivanje poziva odabranom telefonskom broju.
- 15 Stvara SMS koji će se uputiti prikazanom telefonskom broju.
Pogledajte <SMS (usluga razmjene kratkih poruka)> (stranica 55).
- 16 Pomiče telefonski broj.
- 17 Povrat na zaslon s popisom imena.

5 Nazovite broj

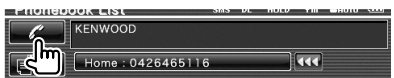

- Za uporabu imenika, potrebno ga je preuzeti s mobilnog telefona. Više pojedinosti pronaći ćete u uputama za uporabu vašeg Bluetooth uređaja vašeg mobilnog telefona.
- Početna slova pod kojima nema kontakata neće biti prikazana.
- Tijekom traženja, umjesto traženja slova s preglasom, kao što je "ü", uređaj će tražiti isto slovo bez preglasa, tj. "u".

Upućivanje poziva pomoću zapisa o odlaznim/dolaznim pozivima

Upućuje poziv odabirom telefonskog broja s popisa odlaznih ili dolaznih poziva.

1 Prikazuje zaslon odlaznih ili dolaznih poziva



: Izlazni pozivi

: Dolazni pozivi

Pojavljuje se zaslon s popisom izlaznih ili dolaznih poziva.

2 Odabir iz popisa poziva

Primjer : Zaslon odlaznih poziva



- 1 Popis odlaznih poziva.
- 2 Pomicanje po popisu.
- 3 Upućivanje poziva odabranom broju.
- 4 Stvara SMS koji će se uputiti odabranom telefonskom broju. Pogledajte <SMS (usluga razmjene kratkih poruka)> (stranica 55).
- 5 Prikaz pojedinosti o odabranom telefonskom broju.
- 6 Povratak na upravljački zaslon "hands-free" uređaja.

3 Nazovite broj



- Popis izlaznih poziva i popis dolaznih poziva prikazuju telefonske brojeve koji su pozivani ili s kojih je pozivan ovaj uređaj. Ti brojevi nisu pohranjeni u memoriji mobitela.

Upućivanje poziva prepoznavanjem glasa

Upućivanje poziva prepoznavanjem snimljenog glasa.



- Kako bi izvršili prepoznavanje glasa, on treba biti registriran u podacima imenika. Pogledajte <Snimanje govora> (stranica 52). Ili, kako bi izvršili prepoznavanje glasa prema kategoriji telefonskog broja (kućni, ured, mobilni, itd.) u imeniku, mora biti glasom snimljena i registrirana ključna riječ. Pogledajte <Snimanje izgovorene ključne riječi> (stranica 53).

1 Prikaz zaslona prepoznavanja glasa



2 Izgovorite glasom koji je registriran u imeniku

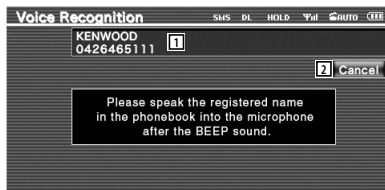

Izgovorite tijekom 2 sekunde nakon zvučnog signala.

- 1 Prikazuje prepoznati telefonski broj ili adresu.
- 2 Poništava prepoznavanje govora.



Ako je prepoznavanje govora uspješno i pronađen je jedan telefonski broj:



Nazovite broj.

3 Prikaz popisa imenika.

Ako čujete drugi zvučni signal:

Izgovorite ključnu riječ unutar 2 sekunde nakon zvučnog signala ili dodirnite tipku [Phonebook List] za odabir telefonskog broja.

Nazovite broj.



- Ako postoji više telefonskih brojeva snimljenih pod istim imenom, a za svaki telefonski broj snimljena je glasovna ključna riječ, čut ćete drugi zvučni signal. Kako snimiti ključnu riječ naći ćete u poglavlju <Snimanje izgovorene ključne riječi> (stranica 53).

Ako ima više telefonskih brojeva registriranih pod istim imenom, idite na korak 3.

3 Odaberite kategoriju telefonskog broja



- Upućivanje poziva prikazanom telefonskom broju.
- Stvara SMS poruku za prikazanu adresu. Pogledajte <SMS (usluga razmjene kratkih poruka)> (stranica 55).
- Odaberite kategoriju telefonskog broja.
- Pomiče telefonski broj.
- Povratak na prethodni zaslon.

4 Nazovite broj

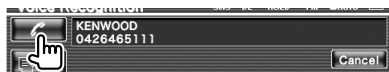

- Ukoliko glas nije prepoznat, pojavljuje se poruka. Pročitajte poruku za daljnji nastavak rada.

Postavljanje "hands-free" telefona

"Hands-Free" sustav se može postaviti na slijedeći način.

1 Prikazuje zaslon za "hands-free" upravljanje



2 Postavite sve stavke



- Prelazak na zaslon "Hands Free Setup 2".
- Podешavanje vremena od dolaska poziva do automatskog odgovora. (☞ "8")
"Off": Ova funkcija nije dostupna.
"0-99": Podешava vrijeme zvonjave (u sekundama).
- Odabir položaja izvora zvona. (☞ "Front R")
"Front L": Odabir zvonjave iz prednjeg lijevog zvučnika.
"Front R": Odabir zvonjave iz prednjeg desnog zvučnika.
"Front All": Odabir zvonjave iz oba prednja zvučnika.

- 4 Odabir zvučnog signala za dolazne pozive. (📎 "ON")
"ON": Začuje se zvučni signal.
"OFF": Nema zvučnog signala.
- 5 Podešava zvučni signal za dolaznu SMS poruku. (📎 "ON")
"ON": Začuje se zvučni signal.
"OFF": Nema zvučnog signala.
- 6 Povratak na upravljački zaslon "hands-free" uređaja.
- 7 Povratak na zaslon "Hands Free Setup 1".
- 8 Određuje da li se koristi imenik mobilnog telefona, popis odlaznih i dolaznih poziva. (📎 "ON")
"ON": Da.
"OFF": Ne.
- 9 Podešava SMS funkciju. (📎 "ON")
"ON": Koristi SMS funkciju.
"OFF": SMS nije dostupan.
- 10 Snima glas za odabir kategorije telefonskog broja prepoznavanjem glasa.
Pogledajte <Snimanje izgovorene ključne riječi> (stranica 53).
- 11 Registrira telefonski broj na prethodno postavljenu tipku zaslona upravljanja bez uporabe ruku.
Pogledajte <Prethodno postavljeni telefonski broj> (stranica 54).
- 12 Povratak na upravljački zaslon "hands-free" uređaja.



- Između vremena za automatski odgovor na ovom uređaju i vremena na mobitelu, uključit će se ono koje je kraće.
- Odaberite zvučnik koji ne najdalje od mikrofona kako bi se izbjegla mikrofonija ili jeka.

Snimanje govora

Registrira glas za prepoznavanje govora u imeniku. U jednom mobilnom telefonu može biti snimljeno 35 glasova.

1 Odaberite ime koje ćete registrirati

Izvršite sve u postupku <Upućivanje poziva iz imenika> (stranica 48).



1 Odaberite ime.

"REC" se uključuje za podatke koji uključuju glas koji je već registriran u prepoznavanju govora.

2 Prikaz zaslona snimanja glasa

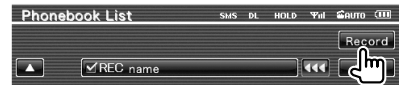

3 Izgovorite glasom za snimanje (1. pokušaj)



2 Snimanje glasa.

3 Poništava snimanje glasa.

Izgovorite tijekom 2 sekunde nakon zvučnog signala.

4 Izgovorite glasom za snimanje (2. pokušaj)



5 Završetak snimanja glasa

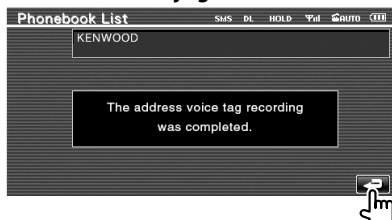

- Ukoliko glas nije prepoznat, pojavljuje se poruka. Pročitajte poruku za daljnji nastavak rada.
- Ponovite od 1. pokušaja ukoliko je glas različit od 1. pokušaja.

Snimanje izgovorene ključne riječi

Snima glas za odabir kategorije telefonskog broja prepoznavanjem govora.

1 Prikazuje zaslon s popisom ključnih riječi

Prikazuje zaslon "Hands Free" i dodirni [Setup]. Pogledajte <Funkcije upravljačkog zaslona> (stranica 45).



2 Odaberite kategoriju telefonskog broja za snimanje



- 1 Odaberite kategoriju telefonskog broja. "REC" se uključuje za podatke koji uključuju glas koji je već registriran u prepoznavanju govora.
- 2 Snima glas za odabranu kategoriju telefonskog broja.

- 3 Reproducira glas odabrane kategorije telefonskog broja.
- 4 Briše glas snimljen za odabranu kategoriju telefonskog broja. Dodirnite za prikaz zaslona potvrde. Dodirnite [YES] za brisanje ili [NO] za poništavanje.
- 5 Povratak na zaslon za postavljanje "hands-free" uređaja.

3 Prikaz zaslona snimanja glasa



4 Izgovorite glasom za snimanje (1. pokušaj)



- 6 Snimanje glasa.
- 7 Poništava snimanje glasa.



Izgovorite tijekom 2 sekunde nakon zvučnog signala.

5 Izgovorite glasom za snimanje (2. pokušaj)



6 Završetak snimanja glasa

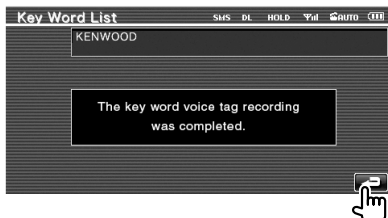

- Ukoliko glas nije prepoznat, pojavljuje se poruka. Pročitajte poruku za daljnji nastavak rada.
- Ponovite od 1. pokušaja ukoliko je glas različit od 1. pokušaja.

Prethodno postavljeni telefonski broj

Registrira često korišteni telefonski broj na prethodno postavljenu tipku zaslona upravljanja bez uporabe ruku.

1 Prikazuje zaslon popisa prethodno postavljenih "hands-free" brojeva

Prikazuje zaslon "Hands Free" i dodirni [Setup]. Pogledajte <Funkcije upravljačkog zaslona> (stranica 45).



2 Odabire prethodno postavljeni broj za registraciju

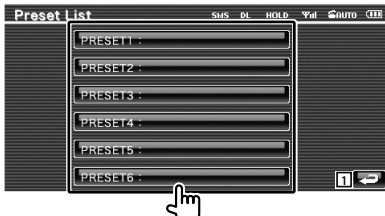

- 1 Povratak na zaslon za postavljanje "hands-free" uređaja.

3 Odabire određite pretraživanja za broj koji će se registrirati



- 2 Registrira iz popisa dolaznih SMS poruka.
- 3 Registrira iz popisa odlaznih SMS poruka.
- 4 Registrira iz imenika.
- 5 Registrira iz popisa odlaznih poziva.
- 6 Registrira iz popisa dolaznih poziva.
- 7 Registrira unosom telefonskih brojeva.

- 8 Registrira glas za prepoznavanje govora za prethodno postavljeni broj.
- 9 Registrira trenutno prikazani telefonski broj.
- 10 Briše trenutno prikazani telefonski broj.
- 11 Povratak na prethodni zaslon.

4 Traženje telefonskog broja za registraciju za svaku funkciju

5 Registrira telefonski broj



- Pritisnite [Delete] za brisanje registriranog telefonskog broja.

SMS (usluga razmjene kratkih poruka)

Koristi SMS funkciju.

1 Prikazuje zaslon odabira SMS -a



2 Odabire funkciju



- 1 Prikazuje popis primljenih poruka.
- 2 Prikazuje popis poslanih poruka.
- 3 Prikazuje zaslon poruke. Ako postoji nedovršena poruka, tipka će biti aktivna.
- 4 Preuzima SMS poruke iz mobilnog telefona.
- 5 Povratak na "hands-free" zaslon.

3 Odabire poruku za prikaz



- 6 Upućivanje poziva broju u odabranoj poruci.
- 7 Stvara novu poruku za odabranu poruku.
- 8 Pomicanje po popisu.
- 9 Prikazuje odabranu poruku.

Zaslon SMS poruke

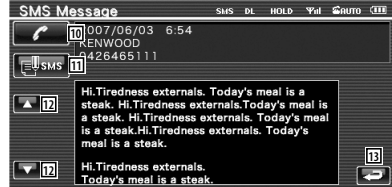

- 10 Upućivanje poziva broju u odabranoj poruci.
- 11 Stvara novu poruku za odabranu poruku.
- 12 Pomak po poruci.
- 13 Povratak na prethodni zaslon.

4 Stvaranje poruke



- 14 Pomak kursora.
- 15 Prikaz preostalog broja znakova koje je moguće unijeti.
- 16 Unos znaka.
- 17 Promjena vrste znakova na tipkovnici.
- 18 Slanje poruke.
- 19 Postavlja izgled tipke za upis znakova. abc : Abecedni izgled tipki. qwerty : Qwerty tipkovnica.
- 20 Unos razmaka.
- 21 Briše uneseni znak. Ukoliko je pritisnuta dulje od 1 sekunde, brišu se svi uneseni znakovi.
- 22 Povratak na prethodni zaslon.

Izbornik postavki

Možete podešavati različite parametre prijemnika.

Izbornik postavki

Prikaz izbornika postavki radi podešavanja različitih funkcija.

1 Otvorite upravljački zaslon bilo kojeg izvora



Dodirnite tipku bilo kojeg izvora na zaslonu "Source Select".

2 Otvorite izbornik postavki

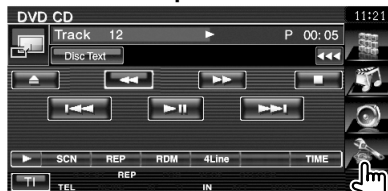

3 Odaberite stavku za podešavanje

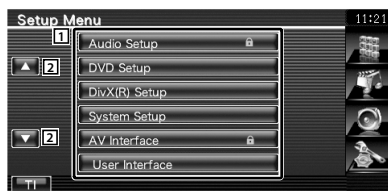

1 Pojavljuje se odabrani zaslon s postavkama.

2 Pregledavanje izbornika postavki.



- Opcije [Audio Setup] i [AV Interface] mogu biti blokirane. Za blokiranu opciju prikazana je oznaka (🔒) u negativu. Pogledajte <Memorija postavki> (stranica 77).

Audio postavke

Možete postaviti skup zvučnika, itd.

1 Otvorite zaslon audio postavki

Dodirnite [Audio Setup] na zaslonu "Setup Menu" (stranica 56).



- [Audio Setup] nije moguće odabrati u sljedećim uvjetima:
 - Kad nema odabranog izvora.
 - Kad je uključena funkcija dvostruke zone. Pogledajte <Upravljanje zonama> (stranica 80).

2 Postavite sve stavke



- 1 Odabir zvučnika za podešavanje zvučne skretnice. Pogledajte <Postavke zvučne skretnice> (stranica 57).
- 2 Uključivanje subwoofer-a. Može se odabrati samo kad je predizlaz postavljen na "Subwoofer". Pogledajte <Postavke sustava> (stranica 60).
- 3 Odabir vrste prednjih zvučnika.
 - "Standard": Postavljanje zvučnika bilo kojeg promjera
 - "Narrow" (uski): Postavljanje zvučnika malog promjera
 - "Middle" (srednji): Postavljanje zvučnika srednjeg promjera
 - "Wide" (široki): Postavljanje zvučnika velikog promjera
- 4 Otvaranje zaslona za postavke zvučne skretnice. Pogledajte <Postavke zvučne skretnice> (stranica 57).

Postavke zvučne skretnice

Možete podesiti prijelazne frekvencije zvučnika.

1 Odaberite zvučnik za Podešavanje zvučne skretnice

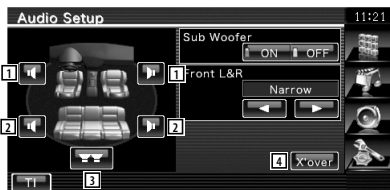

- 1 Podešavanje visokopropusnog filtra za prednji zvučnik.
- 2 Podešavanje visokopropusnog za stražnji zvučnik.
- 3 Podešavanje niskopropusnog filtra za dubokotonski zvučnik (subwoofer).
- 4 Otvaranje zaslona za postavke zvučne skretnice.

2 Otvorite zaslon s postavkama zvučne skretnice



3 Podesite zvučnu skretnicu

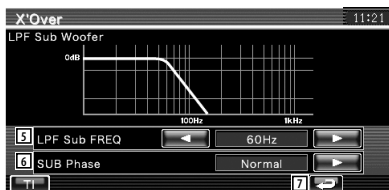

- 5 Podešavanje frekvencije skretanja zvuka.
Kad je u koraku 1 odabran prednji ili stražnji zvučnik:
Podešavanje visokopropusnog filtra
Kad je u koraku 1 odabran subwoofer:
Podešavanje niskopropusnog filtra
- 6 Podešavanje faze subwoofer-a. (Samo kad je "Subwoofer" posatljen na "ON" u audio postavkama i "LPF SUB FREQ" je postavljen na bilo što osim "Through")
- 7 Povratak na zaslon "Audio Setup".

Postavke DVD-a

Ovdje možete podešavati reprodukciju DVD-a.

1 Otvorite zaslon za DVD postavke

Dotirnite **DVD Setup** na zaslonu "Setup Menu" (stranica 56).

2 Postavite sve stavke



- 1 Otvora zaslon "DVD Setup 2".
- 2 Odabir jezika za izbornik diska.*1
(Pogledajte <Postavke jezika>, stranica 58)
- 3 Odabir jezika za titlove.*1
(Pogledajte <Postavke jezika>, stranica 58)
- 4 Odabir audio jezika.*1
(Pogledajte <Postavke jezika>, stranica 58)
- 5 Postavlja dinamički raspon.*1 (Wide)
Dinamički raspon se smanjuje redosljedom od "Wide" (široko) do "Normal" (normalno) i od "Normal" do "Dialog" (dijalog). Postavka "Dialog" pojačava ukupnu glasnoću zvuka u usporedbi s postavkama "Wide" i "Normal", omogućujući vam da jasnije čujete dijalog u filmu.
Ova funkcija je dostupna samo ukoliko koristite Dolby Digital softver.
Funkcija je dostupna tijekom zaustavljanja reprodukcije.



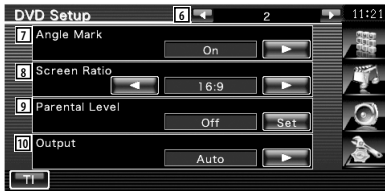

- 6 Povratak na zaslon "DVD Setup 1".
- 7 Podešavanje prikaza oznake kuta. (☞ "On")
- 8 Odaberite način prikaza na zaslonu.*1
(☞ "16:9")
"16:9": Prikaz široke slike.
"4:3 LB": Prikaz široke slike u "Letter Box" formatu (s crnim prugama na vrhu i dnu zaslona).
"4:3 PS": Prikaz široke slike u "Pan & Scan" formatu (slika je odrezana s lijeve i desne strane).
- 9 Prikazuje zaslon za roditeljsku zaštitu.*1
(☞ "Off")
(Pogledajte <Postavke razine roditeljske zaštite>, stranica 59)
- 10 Za korištenje, ostavite postavku "Auto".*1



*1 Nije dostupno kod reprodukcije DVD-a.

Postavke jezika

Odabir jezika koji želite koristiti za reprodukciju govora i za izbornike.

1 Odaberite željeni jezik

Pogledajte <Postavke DVD-a> (stranice 57) i odaberite [Menu Language], [Sub Title Language] ili [Audio Language].



2 Otvorite zaslon s postavkama jezika



- 1 Unos koda za jezik.
- 2 Poništavanje postavki jezika i povrat na zaslon "DVD Setup 1".
- 3 Postavljanje izvornog audio jezika. (Pojavljuje se tijekom postavki audio jezika (Audio Language).)
- 4 Podešavanje jezika i povrat na zaslon "DVD Setup 1". (Pojavljuje se nakon što unesete kod jezika.)
- 5 Brisanje koda jezika.

3 Unesite kod jezika

Pogledajte <DVD jezični kodovi> (stranica 88) i odaberite željeni jezik

4 Postavite jezik kojim se slušate



Postavke razine roditeljske zaštite

Podešavanje razine roditeljske zaštite.

1 Otvorite zaslon za brojačani kod razine roditeljske zaštite

Pogledajte <Postavke DVD-a> (stranica 57) i dodirnite [Parental Level].

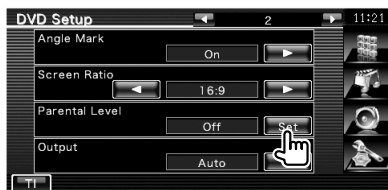

2 Unesite brojačani kod



- 1 Unos brojačnog koda.
- 2 Poništavanje trenutnih postavki i povrat na zaslon "DVD Setup 2".
- 3 Prikaz trenutne razine roditeljske zaštite.
- 4 Određivanje brojačnog koda i prikaz zaslona s postavkama razine roditeljske zaštite (Parental Level).
- 5 Brisanje brojačnog koda.



- Prvi broj koji unesete će biti postavljen kao vaš brojačani kod.
- Možete obrisati brojačani kod pritiskom na tipka za resetiranje.

3 Prikaz zaslona postavki razine roditeljske zaštite



4 Odaberite razinu roditeljske zaštite i dovršite postavke

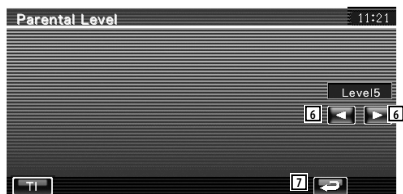

- 6 Odabir razine roditeljske zaštite.
- 7 Dovođenje završetka podešavanja razine roditeljske zaštite i povratka na zaslon "DVD Setup 2".



- Ako disk ima visoku razinu roditeljsku zaštitu, morate unijeti brojačani kod.
- Razina roditeljske zaštite ovisi o umetnutom disku.
- Ako disk nema roditeljsku zaštitu, može ga gledati bilo tko, čak i ako ste postavili roditeljsku zaštitu.

Postavke DivX-a

Provjera registracijskog koda. Ovaj kod je potreban ako disk ima DRM (digitalnu zaštitu prava).

1 Otvorite zaslon DivX postavki

Dodirnite **DivX(R) Setup** na zaslonu "Setup Menu" (stranica 56).



1 Prikaz registracijskog koda.



- Pri preuzimanju DivX VOD datoteke s DRM zaštitom (digitalnu zaštitu prava), unesite registracijski kod kao na gore prikazanom zaslonu. U suprotnom, možda nećete moći reproducirati datoteku na ovom uređaju. Pri reprodukciji DivX VOD datoteke s ograničenjem prikazivanja, prikazuje se broj preostalih dozvoljenih prikazivanja. Kada taj broj dosegne 0, prikazuje se poruka upozorenja i datoteka se više ne može reproducirati.

Postavke sustava

Ovdje možete podešavati parametre sustava.

1 Otvorite zaslon postavki sustava

Dodirnite **System Setup** na zaslonu "Setup Menu" (stranica 56).

2 Postavite sve stavke

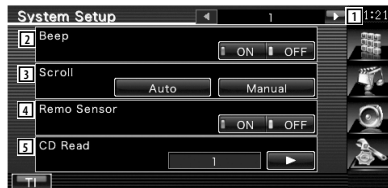

- 1 Otvora zaslon "System Setup 2".
- 2 Uključivanje (On) ili isključivanje (Off) tona pri dodiru tipki. (☑ "ON")
- 3 Omogućava pomak teksta na zaslonu za upravljanje izvorom. (☑ "Auto")
"Auto": Automatsko pomicanje teksta.
"Manual": Ručno pomicanje teksta.
- 4 Odabir signala daljinskog upravljača. (☑ "ON")
Kad je postavljeno na "OFF", daljinsko upravljanje TV prijemom nije moguće.
- 5 Postavke reprodukcije glazbenog CD-a. (☑ "1")
"1": Automatsko prepoznavanje i reprodukcija diska s audio datotekama, DVD-a ili glazbenog CD-a.
"2": Obavezna reprodukcija CD-a kao glazbenog CD-a. Odaberite "2" ako želite reprodukciju glazbenog CD-a posebnog formata ili ako ne možete reproducirati disk u položaju "1".



- Nije moguće reproducirati audio datoteku/VCD u položaju "2". Također, neki glazbeni CD-ovi možda se neće moći reproducirati u položaju "2".
- Vaše postavke se isključuju tijekom reprodukcije diska.



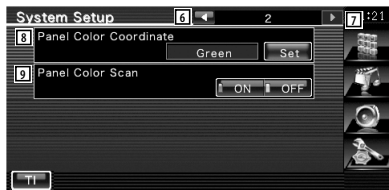

- 6 Povratak na zaslon "System Setup 1".
- 7 Otvara zaslon "System Setup 3".
- 8 Podešava boju osvijetljenja tipke.
Pogledajte <Usklađivanje boja upravljačke ploče> (page 61).
- 9 Kad je postavljeno na "ON", boja osvijetljenja zaslona i tipki mijenja se jedna za drugom.



- 10 Povratak na zaslon "System Setup 2".
- 11 Otvara zaslon "System Setup 4".
- 12 Podešavanje predizlaza. (Moguće je podešavanje samo u stanju čekanja)
"Rear": Izlaz je zvuk na stražnjem zvučniku.
"Subwoofer": Izlaz je zvuk na dubokotonskom zvučniku (subwoofer).
- 13 Podešava funkciju tipke [NAV].
"V. OFF": Pritisnite tipku [NAV] dulje od 1 sekunde za isključivanje zaslona.
"R-CAM": Pritisnite tipku [NAV] dulje od 1 sekunde za prijelaz na pogled unazad.



- 14 Povratak na zaslon "System Setup 3".
- 15 Odabir trajanja prikaza slike. (☞ "Middle")
Mijenja se trajanje prikaza JPEG slike.
"Short" (kratko), "Middle" (srednje), "Long" (dugo)

Usklađivanje boja upravljačke ploče

Podešava boju osvijetljenja zaslona i tipki.

1 Prikazuje zaslon usklađivanja boja upravljačke ploče

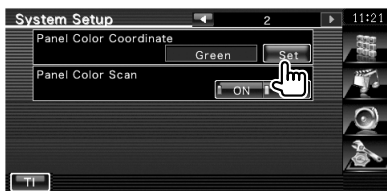

Pogledajte <Postavke sustava> (stranica 60).

2 Odabir boje



- 1 Podešavanje dodirnete boje.
- 2 Podešavanje i snimanje omiljene boje.
- 3 Povratak na zaslon "System Setup 2".

Za snimanje vaše izvorne boje

1 Započinje RGB usklađivanja

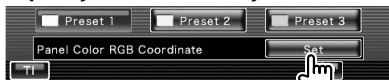

2 Podešava vrijednost svake boje

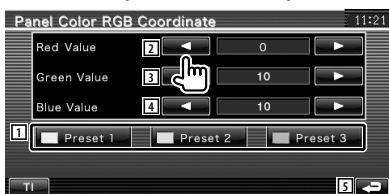

- 1 Odabire prethodno postavljenu broj za registraciju.
- 2 Podešava vrijednost crvene.
- 3 Podešava vrijednost zelene.
- 4 Podešava plavu.
- 5 Povrat na zaslon "Panel Color Coordinate".

3 Odabire broj za registraciju postavki

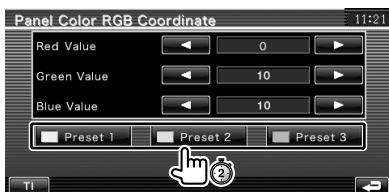

Podešena boja registrira se na odabranoj tipki.

4 Završite usklađivanje boja



Postavke AV sučelja

Možete podešavati parametre audio vizualnog (AV) sučelja.

1 Otvorite zaslon AV sučelja

Dotirnite **AV Interface** na zaslonu "Setup Menu" (stranica 56).

2 Postavite sve stavke



- 1 Otvora zaslon "AV Interface 2".
- 2 Odabir naziva koji će se prikazati kada odaberete sustav koji je spojen preko AV INPUT ulaza. (☞ "VIDEO")
- 3 Podešavanje prikaza slike iz sustava koji je spojen preko AV INPUT ulaza. (☞ "OFF")
 "OFF": Kada se uključi izvor slike, prikazuje se slika koja dolazi putem AV INPUT ulaza.
 "ON": Kada se signal slike dolazi putem AV INPUT ulaza, prikazuje se ova slika.
- 4 Odabir veze s navigacijskim sustavom. (☞ "RGB") (samo DDX5022/DDX5022Y/DDX52RY)
 "RGB": Omogućuje spajanje navigacijskog sustava Kenwood-a preko AV INPUT ulaza.
 "AV-IN": Omogućuje spajanje navigacijskog sustava trećeg dobavljača putem AV INPUT ulaza.
 "Off": Mora biti odabrano ako nije spojen nikakav navigacijski sustav. (Navigacijski prikaz se isključuje kada se uključi AV izvor.)



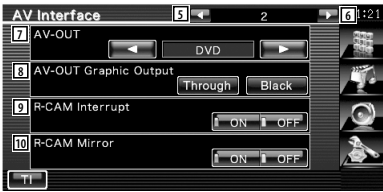

- 5 Otvara zaslon "AV Interface 1".
- 6 Otvara zaslon "AV Interface 3".
- 7 Odabir AV izvora čiji će signal biti poslan putem AV OUTPUT izlaza. (👉 "AV-IN")



- Kad je za izvor odabran DVD, "AV-OUT" ne može biti postavljen na USB. Ili, kad je USB izabran za izvor, "AV-OUT" ne može biti postavljen na DVD.
- Ako je "AV-OUT" postavljeno na DVD ili USB, na zadnjem ekranu prikazuje se isti video ili upravljački zaslon kao i na prednjem ekranu.
- Ako se prednji izvor izmijeni sa DVD (ili USB) na drugi izvor, stražnji izvor se također prebacuje na isti izvor kao i na prednjem. U tom slučaju, prikaz navigacijskog zaslona na prednjem ekranu omogućava povrat DVD (ili USB) kao stražnjeg izvora. Koristite tipke za jednostavnije upravljanje kako biste upravljali prednjim izvorom.

- 8 Podešava izlaz radnog zaslona kao upravljačkog zaslona na AV-OUT. Radni zaslon nije izlaz kad je postavljen na "Black". (👉 "Through")
- 9 Odabir načina za uključivanje slike s kamere za stražnji pogled. (👉 "OFF")
 - "ON": Uključuje sliku s kamere za stražnji pogled kada se mjenjač ubaci u stupanj prijenosa za vožnju unatrag ("Reverse").
 - "OFF": Uključuje sliku s kamere za stražnji pogled kada se mjenjač ubaci u stupanj prijenosa za vožnju unatrag "Reverse" i zatim pritiskom na tipku [NAV] dulje od 1 sekunde.
- 10 Možete birati između lijevog i desnog prikaza slike s kamere za stražnji pogled. Postavite na "ON" i prikazat će se zadnji zrcalni lijevi i desni prikaz na zaslonu. (👉 "OFF")

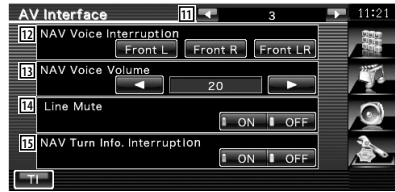

- 11 Otvara se zaslon "AV Interface 2".
- 12 Odabir zvučnika koji će se koristiti za glasovno navođenje navigacijskog sustava. (👉 "Front L")
 - "Front L": Uključivanje prednjeg lijevog zvučnika za glasovno navođenje.
 - "Front R": Uključivanje prednjeg desnog zvučnika za glasovno navođenje.
 - "Front LR": Uključivanje oba prednja zvučnika za glasovno navođenje.
- 13 Podešavanje glasnoće glasovnog navođenja navigacijskog sustava. (👉 "21")
- 14 Isključivanje zvuka glasovnog navođenja navigacijskog sustava. (👉 "ON")
 - Kada je odabrano "ON", zvuk glasovnog navođenja se isključuje.
- 15 Podešava metodu prikaza navođenja navigacijskog sustava. (👉 "ON") (samo DNX5220BT/DNX5220)
 - "ON": Otvara vodič.
 - "OFF": Vodič se ne prikazuje.

Korisničko sučelje

Ovdje možete podešavati parametre korisničkog sučelja.

1 Otvorite zaslon korisničkog sučelja

Dodirnite **User Interface** na zaslonu "Setup Menu" (stranica 56).

2 Postavite sve stavke

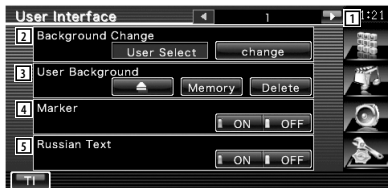

1 Otvora zaslon "User Interface 2".

2 Odabir prikaza pozadine.

"Change": Prikaz slika koje su unesene u ovaj uređaj. Pogledajte <Odabir pozadine> (stranica 67).

3 Omogućava unos ili brisanje slika pozadina u ili iz ovog uređaja.

Pritisnite  za ulaz u mod isključivanja USB uređaja i zatim uklonite USB uređaj.

"Memory": Omogućuje unos pozadinskih slika. Pogledajte <Unos pozadine> (stranica 66).

"Delete": Omogućuje brisanje pozadinskih slika iz uređaja. Pogledajte <Brisanje pozadine> (stranica 66).

4 Zadavanje prikaza pokazivača za dodir zaslona.

5 Zadavanje načina prikazivanja neprepoznatih znakova.

"ON": Prikazuje znak ruske ćirilice.

"OFF": Prikazuje znak latinice.



6 Povrat na zaslon "User Interface 1".

7 Otvora zaslon "User Interface 3".

8 Zadavanje prikaza iPod-ovog zaslona na zaslonu uređaja. ( "Auto")

"Auto": Podaci se pri dopunjavanju prikazuju na 5 sekundi.

"Manual": Podaci se prikazuju kada dodirnete zaslon.

9 Zadavanje prikaza navigacijskog zaslona na zaslonu uređaja. ( "Off")

"Auto": Podaci se pri dopunjavanju prikazuju na 5 sekundi.

"Off": Podaci se ne prikazuju.

10 Zadavanje prikaza video zaslona na zaslonu uređaja. ( "Auto")

"Auto": Podaci se pri dopunjavanju prikazuju na 5 sekundi.

"Manual": Podaci se prikazuju kada dodirnete zaslon.



11 Povrat na zaslon "User Interface 2".

12 Otvora zaslon "User Interface 4".

13 Zadavanje prikaza zaslona DVD reprodukcije na zaslonu uređaja. ( "Manual")

"Auto": Podaci se pri dopunjavanju prikazuju na 5 sekundi.

"Manual": Podaci se prikazuju kada dodirnete zaslon.

14 Zadavanje prikaza TV zaslona na zaslonu uređaja. ( "Auto") (samo ako je priključen TV prijemnik)

"Auto": Podaci se pri dopunjavanju prikazuju na 5 sekundi.





"Manual": Podaci se prikazuju kada dodirnete zaslon.

15 Zadavanje prikaza na USB zaslonu. ( "Manual")

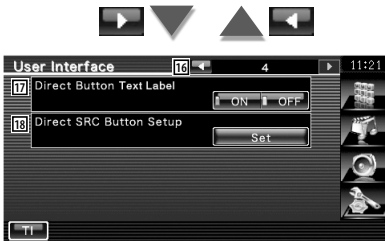
"Auto": Podaci se pri dopunjavanju prikazuju na 5 sekundi.

"Manual": Podaci se prikazuju kada dodirnete zaslon.



- 16 Povrat na zaslon "User Interface 3".
- 17 Zadavanje da li će se prikazati naziv tipki    i  na na desnoj strani zaslona izbornika.
- 18 Registrira izvor prikazan na zaslonu omiljenih izvora. Pogledajte <Postavke tipke izravnog izvora> (stranica 65).

Postavke tipke izravnog izvora

Registrira izvor prikazan na zaslonu omiljenih izvora.

1 Otvara zaslon postavki izravne SRC tipke



Pogledajte <Korisničko sučelje> (stranica 64).

2 Odaberite prethodno postavljenu tipku

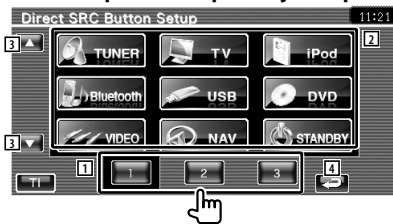

- 1 Odaberite prethodno postavljenu tipku za registraciju.
- 2 Odaberite izvor za registraciju.
- 3 Pomiče po popisu tipki izvora.
- 4 Povrat na zaslon "User Interface 4".

3 Odaberite izvor za registraciju

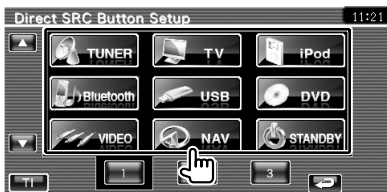

4 Dovršite registraciju

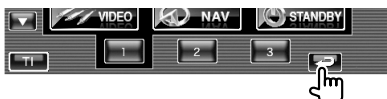

Odabran izvor registrira se na prethodno postavljenu tipku.

Unos pozadine

Usnimava sliku za pozadinu.

1 Spojite uređaj na kojem je pohranjena slika koju želite učitati

2 Otvorite zaslon korisničkog sučelja

Dodirnite **User Interface** na zaslonu "Setup Menu" (stranica 56).

3 Otvora zaslon memorije pozadina

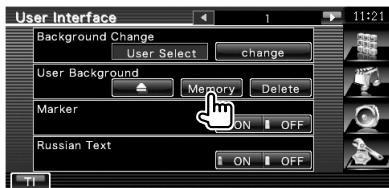

4 Odaberite sliku koju želite učitati

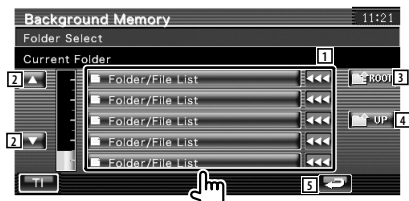

- 1 Popis datoteka.
- 2 Prolaženje kroz popis.
- 3 Povratak na zaslon za biranje medija.
- 4 Povratak na prethodnu mapu.
- 5 Povrat na zaslon "User Interface".

5 Učitajte sliku

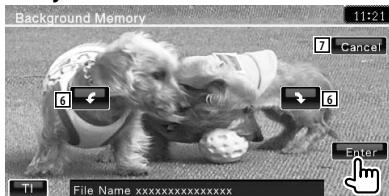

- 6 Zakretanje slike.
- 7 Povratak na zaslon za biranje slike.



- Pogledajte <O slikovnim datotekama> (stranica 8) za specifikacije slika koje je moguće čitati.
- Ova funkcija nije dostupna ako je kao izvor odabran USB uređaj.

Brisanje pozadine

Brisanje pozadinske slike.

1 Izbrišite sliku koju ste usnimili

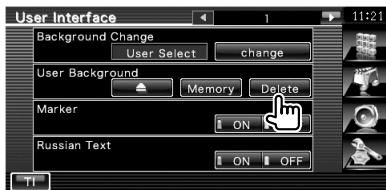

2 Potvrdite



- 1 Povratak na zaslon za biranje slike.

Odabir pozadine

Odabir pozadinske slike.

1 Odaberite zaslon izmjene pozadine

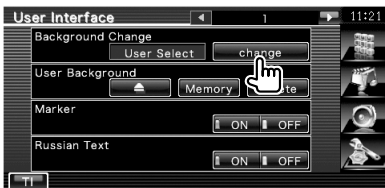

2 Odaberite pozadinsku sliku

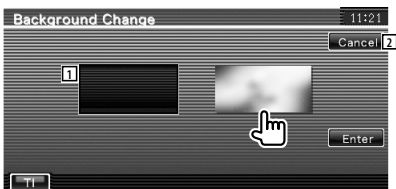

- 1 Povratak na početnu pozadinu.
- 2 Povratak na početni zaslon.

3 Postavite sliku kao pozadinu



Podešavanje dodirnog zaslona

Možete podešavati funkcije dodirnog zaslona.

1 Otvorite zaslon za Podešavanje dodirnog zaslona

Dodirnite **Touch** na zaslonu "Setup Menu" (stranica 56).

2 Otvaranje postavki dodirnog zaslona

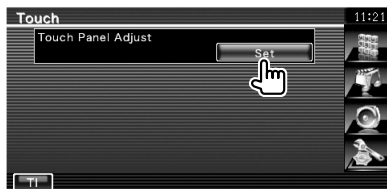

3 Podešavanje dodirnog zaslona

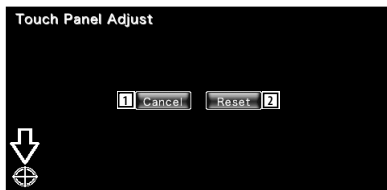

Slijedite upute na zaslonu i dodirnite središte 

- 1 Poništavanje podešenja i povratak na zaslon za Podešavanje dodirnog zaslona.
- 2 Povratak na početno stanje.

Postavke sata

Možete podešavati sat.

1 Otvorite zaslon za Podešavanje sata

Dodirnite **Clock** na zaslonu "Setup Menu" (stranica 56).

2 Podesite sat

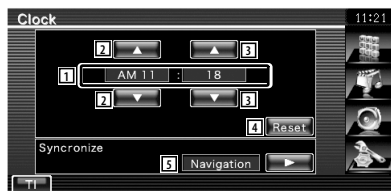

- 1 Prikaz vremena na satu
- 2 Podešavanje sati.
- 3 Podešavanje minuta.
- 4 Postavljenje "00" minuta.
Primjeri podešavanja: 3:00 – 3:29 → 3:00
3:30 – 3:59 → 4:00
- 5 Usklađivanje sata sinkronizacijom s vremenom koje odašilje navigacijski sustav ili RDS postaja. (DNX5220BT/DNX5220; DDX5022/DDX5022Y/DDX52RY sa KNA-G520, KNA-G420 ili KNA-G421)
Usklađivanje sata s vremenom koje odašilje RDS stanica. (DDX5022/DDX5022Y/DDX52RY sa KNA-DV3200 ili KNA-DV2200)
Kad je postavljena sinkronizacija, sat nije moguće podešavati ručno.

3 Podesite vrijeme na satu

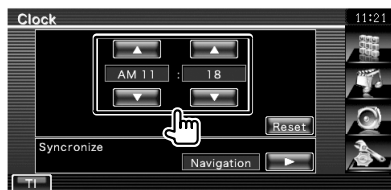

Postavke monitora

Možete podešavati položaj i kvalitetu slike te mod zaslona na monitoru.

1 Otvaranje zaslona postavki zaslona

Dodirnite **Monitor Setup** na zaslonu "Setup Menu" (stranica 56).

2 Postavite sve stavke

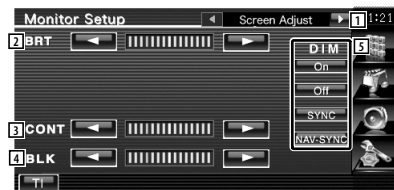

- 1 Pomak na zaslon "Mode Select 1".
- 2 Svjetlina
- 3 Kontrast
- 4 Podešavanje razine crne boje
- 5 Postavke moda prigušivanja osvjjetljenja
"ON": Osvjetljenje zaslona se prigušuje.
"OFF": Osvjetljenje zaslona se ne prigušuje.
"SYNC": Uključivanje ili isključivanje funkcije prigušivača zajedno sa sklopkom za rasvjetu vozila.
"NAV-SYNC" (samo DNX5220BT/DNX5220): Uključivanje ili isključivanje funkcije prigušivanja prema postavkama prikaza navigacije danju/noću.



- U ovom zaslonu za Podešavanje slike možete podešavati postavke zaslona izbornika. Postavke video prikaza kao što je DVD možete podešavati na zaslonu <Podešavanje slike> (stranica 44).

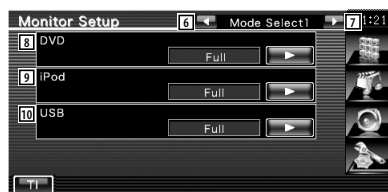

- 6 Povrat na zaslon "Screen Adjust".
- 7 Pomak na zaslon "Mode Select 2".

- 8 Odabir načina prikaza slike s DVD-a na zaslonu.
Moguće je odabrati jedan od sljedećih načina prikaza na zaslonu.
"Full", "Just", "Zoom", "Normal"
- 9 Odabir načina prikaza slike s iPod VIDEO na zaslonu.
Moguće je odabrati jedan od sljedećih načina prikaza na zaslonu.
"Full", "Just", "Zoom", "Normal"
- 10 Odabir načina rada zaslona za USB reprodukciju.
Moguće je odabrati jedan od sljedećih načina prikaza na zaslonu.
"Full", "Just", "Zoom", "Normal"

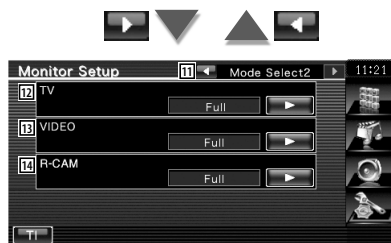

- 11 Povratak na zaslon "Mode Select 1".
- 12 Odabir načina prikaza TV slike na zaslonu.
Moguće je odabrati jedan od sljedećih načina prikaza na zaslonu.
"Full", "Just", "Zoom", "Normal"
- 13 Odabir načina prikaza VIDEO slike na zaslonu.
Moguće je odabrati jedan od sljedećih načina prikaza na zaslonu.
"Full", "Just", "Zoom", "Normal"
- 14 Odabir načina prikaza slike s kamere za pogled unazad na zaslonu.
Moguće je odabrati jedan od sljedećih načina prikaza na zaslonu.
"Full", "Just", "Zoom", "Normal"



- Kad odaberte izbornik ili navigaciju, zaslon automatski prikazuje punu veličinu prikaza. Način prikaza ovih funkcija na zaslonu nije moguće mijenjati.
- Kvaliteta slike može se postaviti za svaki izvor zasebno.

Prikaz na punom zaslonu ("Full")

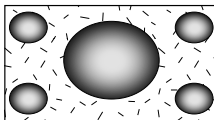

Prikaz uvećane slike ("Zoom")

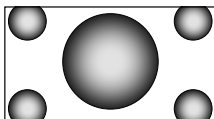

Prikaz prilagođene slike ("Just")

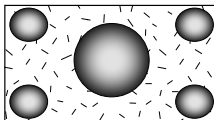

Prikaz normalne slike ("Normal")

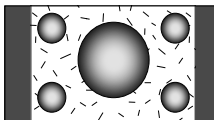

Postavljanje sigurnosnog koda

Moguće je postaviti sigurnosni kod radi zaštite prijemnika od krađe.



- Kada aktivirate funkciju sigurnosnog koda, ona se ne može opozvati.
Obratite pažnju da je vaš sigurnosni kod 4-znamenasti broj koji je unesen u dokument pod nazivom "Car Audio Passport" koji je sastavni dio ovoga paketa opreme.

1 Otvorite zaslon za postavljanje sigurnosnog koda

Dodirnite **Security Setup** na zaslonu "Setup Menu" (stranica 56).

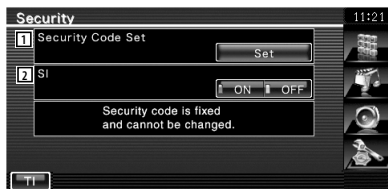

- 1 Prikaz zaslona za unos sigurnosnog koda.
- 2 Isključivanje funkcije sigurnosnog koda.
Ako je odabrana funkcija "ON" (uključeno), žaruljica protuprovalnog alarma trepće dok je paljenje vozila isključeno. (📌 "ON")

2 Otvorite postavljanje sigurnosnog koda



- Ako ste već završili registraciju koda, nije moguće dodirnuti **Set**.

3 Unesite sigurnosni kod

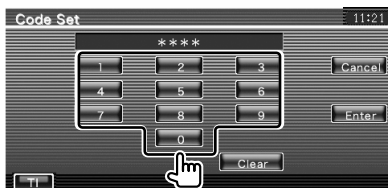

Unesite četveroznamenasti broj.

4 Registrirajte vaš sigurnosni kod



5 Potvrdite sigurnosni kod

Radi potvrde još jednom unesite isti sigurnosni kod koji ste unijeli u koraku 3.



- Ako unesete kod različit od vašeg sigurnosnog koda, ponovno započinite postupak od koraka 3 (prvi unos koda).

6 Ponovo registrirajte sigurnosni kod



Vaš sigurnosni kod je sada registriran. Ako pritisnete tipka za resetiranje ili ako odvojite prijemnik od akumulatora nakon registracije koda, morat ćete ponovo unijeti registrirani sigurnosni kod.

Ako ste pritisnuli tipka za resetiranje ili ako ste odvojili prijemnik od akumulatora...

1 Unesite točan sigurnosni kod

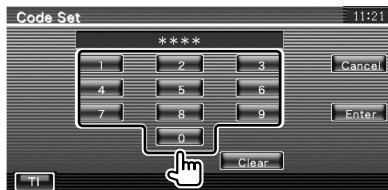

Unesite isti sigurnosni kod koji ste unijeli u koraku 3.

2 Unesite sigurnosni kod



Sada možete koristiti uređaj.



- Ako ste unijeli netočan sigurnosni kod, neko vrijeme nećete moći koristiti uređaj.

Brojač netočnih unosa	Trajanje nedostupnosti uređaja
1	-
2	5 minuta
3	1 sat
4 ili više	24 sata

Postavke iPod-a

Podешavanje postavki pri uporabi iPod-a.

1 Otvorite zaslon postavki iPod-a

Dotirnite "iPod Setup" na zaslonu "Setup Menu" (stranica 56).

2 Postavite sve stavke



- Podешavanje brzine reprodukcije Audiobook-a.
- Uključivanje ili isključivanje široke slike (Wide Screen).



- "Wide Screen" (široka slika) nije dostupna dok je iPod spojen.

Postavke TV-a

Možete zadati područje prijema TV signala. (samo dok je priključen TV prijemnik, dostupan kao dodatni pribor)

1 Otvaranje zaslona TV postavke

Dodirnite **TV Setup** na zaslonu "Setup Menu" (stranica 56).

2 Podešavanje TV-a



- 1 Pomiče na zaslon "TV2 Area Set".
- 2 Zadavanje trenutnog područja prijema TV1.



- 3 Povrat na zaslon "TV1 Area Set".
- 4 Zadavanje trenutnog područja prijema TV2.

RDS postavke

Možete postaviti parametre RDS postavki.

1 Otvorite zaslon RDS postavki

Dodirnite **RDS Setup** na zaslonu "Setup Menu" (stranica 56).

2 Postavite sve stavke

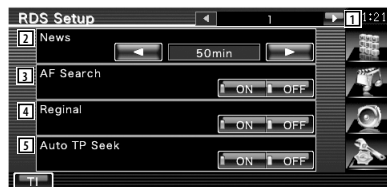

- 1 Pomak na zaslon "RDS Setup 2".
- 2 Zadavanje vremena prekida radi novosti.
- 3 Uključivanje ili isključivanje funkcije alternativne frekvencije. (☑ "ON")
- 4 Uključivanje ili isključivanje funkcije regionalnog ograničenja. (☑ "ON")
- 5 Uključivanje ili isključivanje funkcije automatskog traženja prometnih obavijesti (TP). (☑ "ON")



- 6 Povratak na zaslon "RDS Setup 1".
- 7 Odabir jezika za funkciju vrste programa (PTY).

Bluetooth postavke

Registrira i odabire Bluetooth uređaj.

1 Otvara zaslon Bluetooth postavki

Dodirnite "Bluetooth Setup" na zaslonu "Setup Menu" (stranica 56).

2 Postavite sve stavke

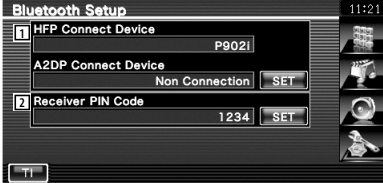

- 1 Podešava mobilni telefon za korištenje bez uporabe ruku i audio player za Bluetooth audio.
- 2 Podešava PIN kod ovog uređaja (samo DNX5220BT) ili KCA-BT200 za unos pri registraciji (uparivanju) sa strane mobilnog telefona ili audio playera.

Registracija Bluetooth uređaja

Registrira Bluetooth uređaj koji će se spojiti.

1 Otvara zaslon s popisom spojenih uređaja

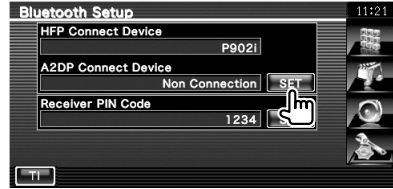

2 Traži Bluetooth uređaj



- 1 Prikazuje registrirani Bluetooth uređaj. Zauzete usluge prikazane su crveno. Dostupne usluge prikazane su sivo.
- 2 Pomiče naziv Bluetooth uređaja.
- 3 Traži Bluetooth uređaj.
- 4 Registrira Bluetooth uređaj koji nije moguće registrirati normalnim postupkom registracije (uparivanja).
- 5 Povratak na prethodni zaslon.



- Novi uređaj nije moguće registrirati ukoliko već postoji 5 registriranih Bluetooth uređaja. Obrisite nepotrebne registracije. Pogledajte <Brisanje Bluetooth uređaja> (stranica 76).

3 Odaberite Bluetooth uređaj za registraciju



- 6 Prikazuje traženi Bluetooth uređaj.
- 7 Pomiče naziv Bluetooth uređaja.
- 8 Poništava traženje Bluetooth uređaja.

Sljedeća stranica ►

- 9 Započinje pretraživanje.
- 10 Pomiče.
- 11 Povratak na prethodni zaslon.

4 Unesite PIN kod

Unesite PIN kod potreban za registraciju Bluetooth uređaja.

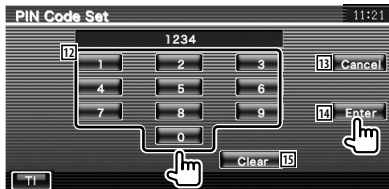

- 12 Unos brojanog koda.
- 13 Poništava registraciju PIN koda.
- 14 Unosi PIN kod.
- 15 Brisanje brojanog koda.



- Moguća je registracija i sa Bluetooth uređaja. Za PIN kod koji je potreban za registraciju, pogledajte <PIN kod registracije Bluetooth uređaja> (stranica 74).
- Ukoliko se pojavi poruka o greški, iako je PIN kod ispravan, pokušajte <Registracija posebnog Bluetooth uređaja> (stranica 75).

PIN kod registracije Bluetooth uređaja

Postavlja PIN kod ovog uređaja (samo DNX5220BT) ili KCA-BT200 za unos prilikom registracije (uparivanja) sa strane mobilnog telefona ili audio playera.

1 Otvara zaslon PIN kod prijemnika

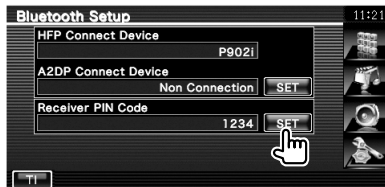

2 Unesite PIN kod

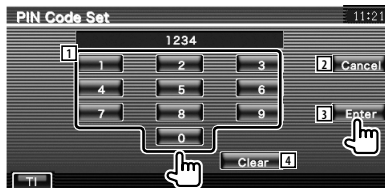

- 1 Unos brojanog koda.
- 2 Poništava registraciju PIN koda.
- 3 Unosi PIN kod.
- 4 Brisanje brojanog koda.

Registracija posebnog Bluetooth uređaja

Registrira posebni Bluetooth uređaj koji prikazuje grešku tijekom normalnog rada ili odabirom naziva modela.

1 Otvara zaslon s popisom posebnih uređaja



2 Odaberite naziv modela



- 1 Prikazuje naziv Bluetooth uređaja koji se može registrirati.
- 2 Pomiče naziv Bluetooth uređaja.
- 3 Pomiče.
- 4 Povratak na prethodni zaslon.

3 Potvrdite registraciju



- 5 Poništava registraciju.



- Moguće je registrirati samo modele na popisu naziva Bluetooth uređaja.

4 Prođite postupak <Registracija Bluetooth uređaja> (stranica 73) i dovršite registraciju (uparivanje).

Spajanje Bluetooth uređaja

Odabire Bluetooth uređaj za spajanje.

1 Otvara zaslon s popisom spojenih uređaja

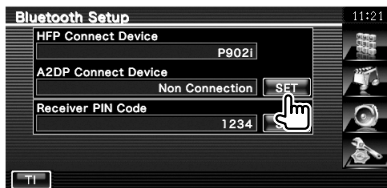

2 Odabire registrirani Bluetooth uređaj



- 1 Prikazuje registrirani Bluetooth uređaj.
- 2 Pomiče naziv Bluetooth uređaja.
- 3 Povratak na prethodni zaslon.

3 Odaberite uslugu



- 4 Spaja/odspaja mobilni telefon za korištenje bez uporabe ruku.
- 5 Spaja/odspaja audio player koji će se koristiti kao Bluetooth audio.
- 6 Briše registraciju (uparivanje).
- 7 Povratak na prethodni zaslon.

Brisanje Bluetooth uređaja

Briše registrirane Bluetooth uređaje.

1 Otvara zaslon s popisom spojenih uređaja

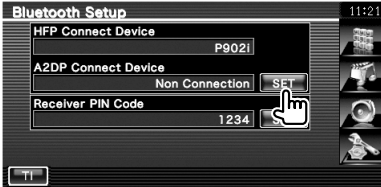

2 Odabire Bluetooth uređaj za brisanje



3 Brisanje Bluetooth uređaja

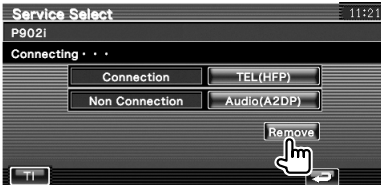

4 Potvrdite brisanje Bluetooth uređaja

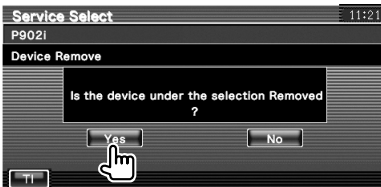

Podaci o softveru

Provjera inačice softvera na ovom uređaju.

1 Otvorite zaslon s podacima o softveru

Dodirnite **Software Information** na zaslonu "Setup Menu" (stranica 56).



- 1 Prikaz inačice softvera.
- 2 Koristi se za nadopunu Bluetooth firmvera. (samo DNX5220BT)

Memorija postavki

Audio postavke i postavke AV sučelja mogu se i spremiti. Pohranjene postavke možete uključiti bilo kada. Na primjer, čak i ako se postavke izbrišu zbog zamjene akumulatora, moguće ih je vratiti.

1 Otvara zaslon memorije postavki

Dodirnite **Setup Memory** na zaslonu "Setup Menu" (stranica 56).

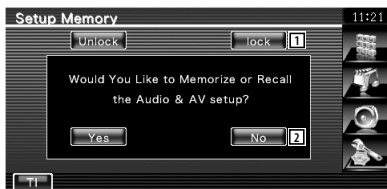

- 1 Zaključava audio postavke i postavke AV sučelja. Kad je odabrano **Lock**, ne možete podešavati audio postavke i postavke AV sučelja.
- 2 Pohrana ili pozivanje postavki. Za poništavanje funkcije, dodirnite **No**. Za poništavanje pohrane, dodirnite **No**. Ponovno se pojavljuje zaslon "Setup Menu".

2 Pokretanje memorije postavki

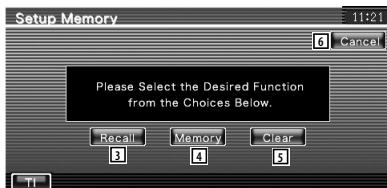

- 3 Pozivanje pohranjenih postavki.
- 4 Pohrana trenutnih audio postavki i postavki AV sučelja u memoriju.
- 5 Brisanje trenutno pohranjenih postavki.
- 6 Povratak na zaslon "Setup Memory".

3 Pohranite ili pozovite postavke

Prilikom pamćenja audio postavki i postavki AV sučelja:



Ako su postavke već pohranjene u memoriju, pojavljuje se poruka potvrde. Dodirnite **Yes**. Za poništavanje pohrane, dodirnite **No**.

U vezi pozivanja pohranjenih postavki:



Dodiranjem zaslona otvara se poruka s potvrdom. Dodirnite **Yes**. Za poništavanje pozivanja, dodirnite **No**.

U vezi brisanja pohranjenih postavki:



Dodiranjem zaslona otvara se poruka s potvrdom. Dodirnite **Yes**. Za poništavanje brisanja, dodirnite **No**.

4 Izlaz iz pohrane/pozivanja postavki



Upravljanje zvukom

Izbornik audio upravljanja

Prikaz izbornika za upravljanje zvukom radi podešavanja funkcije zvučnog efekta na uređaju.

1 Otvorite zaslon upravljanja bilo kojim izvorom



Dodirnite tipku bilo kojeg izvora na zaslonu "Source Select".

2 Otvorite zaslon audio upravljanja

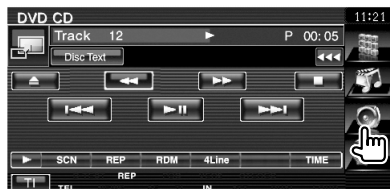

3 Odaberite željenu stavku audio upravljanja

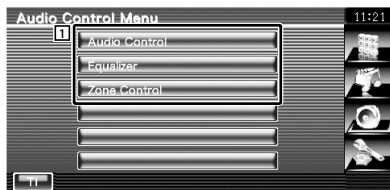

1 Otvaranje odabranog zaslona audio upravljanja.

Audio upravljanje

Možete podešavati ravnotežu zvuka naprijed/nazad i lijevo/desno.

1 Otvorite zaslon audio upravljanja

Dodirnite **Audio Control** na zaslonu "Audio Control Menu" (stranica 78).

2 Odredite svaku stavku

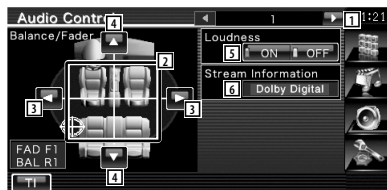

- 1 Pomak na zaslon "Audio Control 2".
- 2 Podesite glasnoću naprijed/nazad i lijevo/desno oko dodirnutog područja.
- 3 Podešavanje ravnoteže između desne i lijeve strane.
- 4 Podešavanje ravnoteže između prednje i stražnje strane.
- 5 Uključivanje ili isključivanje funkcije podešavanja glasnoće. Ako je uključeno na "ON", visoki i niski tonovi automatski se pojačavaju dok je glasnoća mala. Moгуće je postaviti samo kad je funkcija zona isključena. Pogledajte <Upravljanje zonama> (stranica 80).
- 6 Prikaz podataka o trenutnom izvoru Prikazuje se strujanje (Dolby Digital, dts, Linear PCM, MPEG, MP3, WMA ili AAC).





- 7 Povratak na zaslon "Audio Control 1".
- 8 Podešavanje glasnoće subwoofer-a.
- 9 Podešavanje glasnoće trenutnog izvora na osnovi razlike od početne glasnoće.



- Ako ste prvo pojačali glasnoću, a zatim je smanjili pomoću opcije "Vol. Offset", zvuk pri prebacivanju na drugi izvor bi mogao biti iznimno glasan.

Upravljanje ekvalizatora

Možete podešavati ekvalizator.

1 Otvorite Podešavanje ekvalizatora

Dotirnite **Equalizer** na zaslonu "Audio Control Menu" (stranica 78).

2 Otvorite zaslon ekvalizatora



- 1 Odabir vrste krivulje ekvalizatora. Možete odabrati jednu od slijedećih krivulja ekvalizatora.
 - "Natural"
 - "Rock"
 - "Pops"
 - "Easy"
 - "Top40"
 - "Jazz"
 - "User"



- Nakon podešavanja tona moguće je odabrati "User" (korisnički). Pogledajte <Postavke tona> (stranica 80).

- 2 Odabir stavki koje želite podesiti u krivulji tona. Ako je isključeno sa "OFF", za krivulje tona moguće je podešavati samo razinu.
- 3 Prikaz zaslona s postavkama krivulja tonova. (stranica 80)

Postavke tona

Možete podešavati krivulju tona.

1 Otvorite zaslon za ton

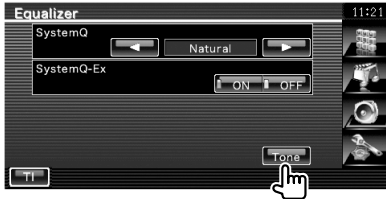

Pogledajte <Upravljanje ekvalizatora> (stranica 79).

2 Podesite ton

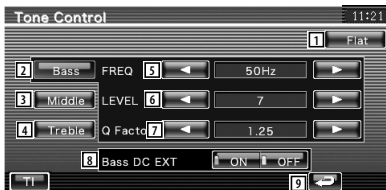

- 1 Krivulja tona postaje ravna.
- 2 Prikazuju se stavke za podešavanje dubokih tonova.
- 3 Prikazuju se stavke za podešavanje srednjih tonova.
- 4 Prikazuju se stavke za podešavanje visokih tonova.
- 5 Podešavanje središnje frekvencije.
- 6 Podešavanje glasnoće.
- 7 Podešavanje Q faktora. (dostupno samo za duboke i srednje tonove)
- 8 Postavke "Bass DC Extend" (samo kada su odabrani duboki tonovi)
Ako je uključeno na "ON", proširuje frekvenciju središta basova na niski registar za približno 20%.
- 9 Povratak na zaslon "Equalizer".

Upravljanje zonama

Možete podesiti prednji i stražnji izvor zvuka.

1 Otvorite upravljanje zonama

Dotirnite **Zone Control** na zaslonu "Audio Control Menu" (stranica 78).



- 1 Prikazuje trenutni izvor.

2 Podesite postavke zone

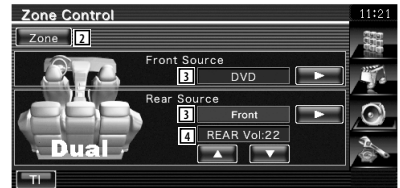

- 2 Uključivanje ili isključivanje funkcije zone (koja postavlja razliku između izvora zvuka za prednje i stražnje zvučnike).
- 3 Zasebno Podešavanje prednjeg i stražnjeg izvora zvuka.
(Ova tipka se pojavljuje kada je funkcija zone uključena.)



• Kada je uključen zvuk na stražnjim zvučnicima, audio izvor koji je uključen na izlaznom AV priključku (OUTPUT) se također priključuje na isti izvor.

- 4 Ugađanje glasnoće zadnjeg kanala.
(Ova tipka se pojavljuje kada je funkcija zone uključena.)



- Kada je funkcija zone uključena ("On"), postavljena su slijedeća ograničenja.
 - Nema zvuka iz subwoofer-a.
 - Nisu dostupni izbornici <Audio postavke> (stranica 56) i <Upravljanje ekvalizatora> (stranica 79).
 - Kad je za prednji izvor odabrano "DVD" ili "USB", stražnji izvor moguće je odabrati iz "Front" (prednji) (isti izvor kao sprijeda), "iPod" ili "VIDEO", itd. Kad je stražnji izvor postavljen na "Front", "DVD" ili "USB", na stražnjem ekranu prikazuje se zaslon istog izvora ili zaslon upravljanja. Pogledajte <Postavke AV sučelja> (stranica 62).

Daljinski upravljač

Za DDX5022Y/DDX52RY : Ovaj uređaj može se koristiti sa daljinskim upravljačem dostavljenim s tim uređajem.

Za DNX5220BT/DNX5220/DDX5022 : Za upravljanje ovim uređajem, dostupan je posebno dizajniran daljinski upravljač KNA-RCDV330.



- Postavite daljinski upravljač na mjesto gdje se neće pomicati prilikom kočenja ili drugih manevara. U suprotnom, moglo bi doći do opasnosti da daljinski upravljač padne i zaglavi se ispod papučica u vožnji.
- Nemojte stavljati bateriju blizu otvorenog plamena ili izvora topline. To može uzrokovati eksploziju baterije.
- Nemojte puniti, kratko spojati, trgati ili zagrijavati bateriju ili ju bacati u vatru. Takvi postupci mogu uzrokovati curenje tekućine iz baterije. Ako prolivena tekućina dođe u dodir s očima ili odjećom, odmah isperite vodom i obratite se liječniku.
- Spremite bateriju izvan dohvata djece. Ako dijete ipak proguta bateriju, odmah potražite liječničku pomoć.

Umetanje baterija

Koristite dvije baterije veličine "AAA"/"R03".

Umetnite baterije s pravilno umetnutim polovima + i -, pogledajte oznake unutar kućišta.

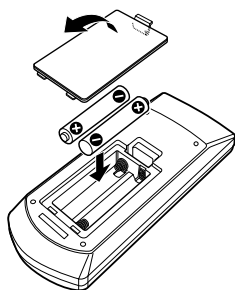

- Ako daljinski upravljač radi samo na maloj udaljenosti ili ne radi uopće, moguće je da su se baterije ispraznile. U tom slučaju, zamijenite obje baterije s novima.

Sklopka za mod daljinskog upravljača

Funkcije kojima se upravlja daljinskim upravljačem ovise o položaju sklopke za mod.

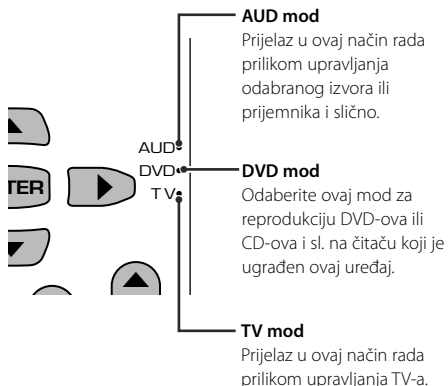

- Položaj sklopke za mod daljinskog upravljača je prikazan u naslovu svakog moda, npr. "(AUD mod)".
- Ako upravljate čitačem koji nije ugrađen u uređaj, odaberite mod "AUD".

Najčešći postupci (AUD mod)

Odabir izvora

Odabir izvora za reprodukciju.

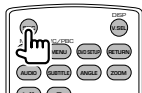

Podešavanje glasnoće

Ugađa glasnoću.

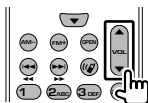

Smanjivanje glasnoće

Pritisnite tipku jedanput za smanjenje glasnoće.
Pritisnite ponovo za povratak na prethodnu glasnoću.

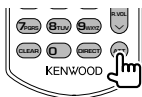

Dvojna zona

Uključivanje i isključivanje funkcije dvojne zone.



Podešavanje glasnoće odostraga

Podešavanje glasnoće odostraga dok je uključena funkcija dvojne zone.

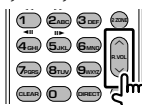

V.SEL

Prijelaz na zaslon navigacije.

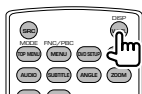

Tipka kursora

Pomicanje kursora po izborniku.

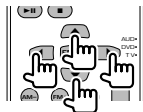

ENTER

Potvrda opcije.

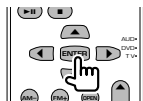

"Hands-free" veza

Ulazak u mod za odabir načina biranja broja.

Sustav automatski otvara dolazne pozive.



Funkcija

Odabir funkcijskog zaslona.



MODE

Odabir moda zaslona.

Mod zaslona se mijenja svaki put kada pritisnete ovu tipku.

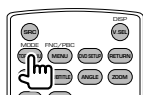

DVD/VCD/CD/Audio datoteke (DVD mod)

Traženje mape

Odabir mape za reprodukciju.



Traženje zapisa i datoteka

Odabir zapisa ili datoteke za reprodukciju.

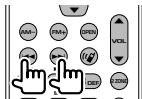

Reprodukcija/Stanka

Zaustavljanje reprodukcije.

Pritisnite ponovo za nastavak reprodukcije.



Stop

Pamti zadnje mjesto na kojem je disk zaustavljen.

Kada pritisnete ponovo, mjesto se briše.



Izravno traženje

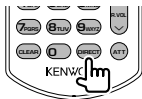

Pritiskom na ovu tipku birate stavke koje možete izravno pretraživati.

DVD

- Redni broj naslova
- Redni broj poglavlja
- Trajanje reprodukcije
- Redni broj stavke*
- Poništavanje

* Ova funkcije nije dostupna za neke diskove ili scene.

CD

- Redni broj zapisa
- Trajanje reprodukcije
- Poništavanje

Audio datoteke

- Broj mape
- Broj datoteke
- Poništavanje

VCD 1.X, VCD 2.X (PBC ISKLJUČEN)

- Redni broj zapisa
- Poništavanje

VCD 2.X (PBC UKLJUČEN)

- Redni broj scene
- Broj
- Poništavanje

Jednom kad odaberete funkciju izravnog traženja, odaberite traženi broj na numeričkoj tipkovnici i pritisnite tipku [ENTER].

Numerička tipkovnica

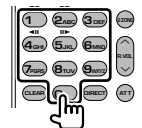

- Odaberite broj za izravno traženje.
- Pritisnite **1** **2ABC** za brzo traženje prema naprijed/natrag. Brzina traženja prema naprijed/natrag se mijenja svaki put kada pritisnete ovu tipku.
- Pritisnite **4CH** **5ALL** za sporo traženje prema naprijed/natrag. Uključivanje sporog traženja prema naprijed/natrag se mijenja svaki put kada pritisnete ovu tipku.

Glavni izbornik DVD diska

Povratak na glavni izbornik DVD diska.

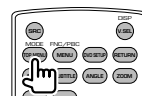

DVD izbornik

Prikaz DVD izbornika.

Uključivanje ili isključivanje funkcije upravljanja tijekom reprodukcije VCD-a.

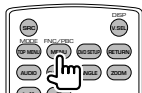

SUBTITLE

Odabir jezika za titlove.

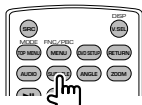

ZOOM

Omjer uvećanja slike se mijenja svaki put kada pritisnete ovu tipku.

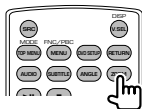

Kut slike

Kut slike se mijenja svaki put kada pritisnete ovu tipku.

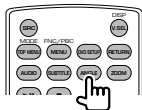

AUDIO

Odabir glasovnog jezika

Glasovni jezik se mijenja svaki put kada pritisnete ovu tipku.

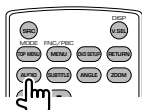

TV (TV mod)

Odabir frekvencijskog područja/video signala

Odabir između TV programa u odabranom frekvencijskom području i video signala.



Odabir kanala

Odabir TV kanala koji želite primati.

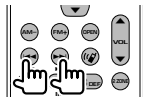

Izravno ugađanje

(Samo NTSC TV tip signala)



Prvo pritisnite ovu tipku, a zatim odaberite kanal na numeričkoj tipkovnici.

Primjer: u slučaju kanala 6 (dvoznamenkasti)



Numerička tipkovnica

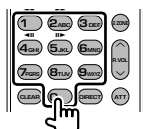

- Odabran je broj programa pohranjenog u memoriju. (1 – 6MM)
- Prvo pritisnite tipku za izravno ugađanje, a zatim odaberite kanal programa koji želite primati.

Radio (AUD mod)

Odabir frekventijskog područja

Odabir nekog od frekventijskih područja koje uređaj prima.

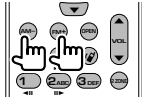

Odabir stanice

Odabir neke od radio stanica koje uređaj prima.



Izravno ugađanje

Nakon što pritisnete ovu tipku, upotrijebite tipkovnicu za odabir radio stanice koju želite slušati.

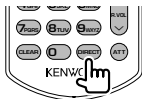

Primjer: 92,1 MHz (FM)



Primjer: 810 kHz (AM)



Numerička tipkovnica

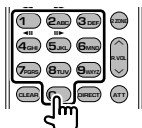

- Za slušanje memoriranih radio stanica, pritisnite broj memorirane radio stanice. (1 – 6)
- Prvo pritisnite tipku za izravno ugađanje, a zatim odaberite frekvenciju stanice koju želite slušati.

DVD jezični kodovi

Kod	Jezik
aa	afar
ab	avkaski
af	afrikaans
am	amharski
ar	arapski
as	assamski
ay	aymara
az	azerbejdžanski
ba	bashkir
be	bjeloruski
bg	bugarski
bh	bihari
bi	bislama
bn	bengalski, bangla
bo	tibetanski
br	bretonski
ca	katalonski
co	korzikanski
cs	češki
cy	velški
da	danski
de	njemački
dz	bhutani
el	grčki
en	engleski
eo	esperanto
es	španjolski
et	estonski
eu	baskijski
fa	perzijski
fi	finski
fj	fiji
fo	faroeze
fr	francuski
fy	frizijski
ga	irski
gd	škotsko-galski
gli	galski
gn	guarani
gu	gujarati
ha	hausa
he	hebrejski
hi	hindi
hr	hrvatski
hu	madžarski
hy	armenski
ia	interlingua
ie	interlingue
ik	inupiak
id	indonezijski

Kod	Jezik
is	islandski
it	talijanski
ja	japanski
jav	javanski
ka	gruzijski
kk	kazahstanski
kl	grenlandski
km	kambodžanski
kn	kanadski
ko	korejski
ks	kašmirski
ku	kurdski
ky	kirgistanški
la	latinski
lb	luksemburški
ln	lingala
lo	laotski
lt	litvanski
lv	latvijski, letonski
mg	malaški
mi	maorski
mk	makedonski
ml	malayalam
mn	mongolski
mo	moldavski
mr	marathi
ms	malay
mt	malteški
my	burmanski
na	nauru
ne	nepalski
nl	nizozemski
no	norveški
oc	oksitanski
om	(afan) oromo
or	oriya
pa	punjabi
pl	poljski
ps	pashto, pushto
pt	portugalski
qu	quechua
rm	retoromanski
rn	kirundi
ro	rumunjski
ru	ruski
rw	kinyarwanda
sa	sanskrt
sd	sindhi
sg	sangho
sh	srpsko-hrvatski

Kod	Jezik
si	singalski
sk	slovački
sl	slovenski
sm	samoanski
sn	shona
so	somalijski
sq	albanski
sr	srpski
ss	siswati
st	sesotho
su	sudanski
sv	švedski
sw	swahili
ta	tamilski
te	telugu
tg	tadžikistanski
th	tajlandski
ti	tigrinya
tk	turkmenistanski
tl	tagalog
tn	setswana
to	tongan
tr	turski
ts	tsonga
tt	tatarski
tw	twi
uk	ukrajinski
ur	urdu
uz	uzbekistanski
vi	vijetnamski
vo	volapuk
wo	wolof
xh	xhosa
yo	yoruba
zh	kineski
zu	zulu

Kada uređaj zakaže u radu, na zaslonu se prikazuje uzrok greške.

Protect:

Uključen je zaštitni krug jer je na kabelu zvučnika nastao kratki spoj ili je kabel došao u dodir sa šasijom.

- ➔ Pravilno ožičite ili izolirajte kabel zvučnika i zatim pritisnite tipku za resetiranje (stranica 6).

Hot Error:

Kada temperatura u uređaju dosegne 60°C ili više, uključuje se zaštitni krug i nije moguće upravljati uređajem. U tom slučaju, pojavit će se ova poruka.

- ➔ Uređaj možete opet koristiti nakon što smanjite temperaturu unutar vozila.

Hold Error:

Uključen je zaštitni krug jer je temperatura u mjenjaču diskova prešla 60 stupnjeva Celzijusa i funkcija mjenjača diskova je obustavljena. U tom slučaju, pojavit će se ova poruka.

- ➔ Mjenjač diskova možete opet koristiti kada se temperatura na mjestu gdje bio postavljen snizi.

Mecha Error:

Došlo je do greške na čitaču diskova.

- ➔ Izvadite disk i ponovo ga umetnite. Ako ovaj pokazivač nastavi treptati ili ne možete izvaditi disk, obratite se Kenwood zastupniku.

Disc Error:

Umetnut je nečitljiv disk.

Read Error:

Disk je vrlo prljav.

- ➔ Očistite disk, pogledajte poglavlje <Rukovanje diskovima> (stranica 6).

Disk je umetnut naopako.

- ➔ Umetnite disk tako da strana s tekstem gleda prema gore.

Region code Error:

Disk koji ste željeli reproducirati je zaštićen regionalnim kodom i ne može se reproducirati na ovom uređaju.

Parental level Error:

Disk koji ste željeli reproducirati ima višu roditeljsku razinu od one koju ste postavili.

Error 07–67:

Uređaj ne radi ispravno zbog nepoznatog uzroka.

- ➔ Pritisnite tipka za resetiranje uključivanje uređaja. Ako se poruka "Error 07–67" još uvijek pojavljuje, obratite se najbližem Kenwood zastupniku.

No Device (USB uređaj)/ Disconnected (iPod):

USB uređaj/iPod je odabran kao izvor, iako nije spojen.

- ➔ Zamijenite izvor bilo kojim drugim osim USB uređaja/iPod-a. Spojite USB uređaj/iPod i ponovo odaberite USB uređaj/iPod kao izvor.

No Music:

Spojani USB uređaj ne sadrži nijednu čitljivu audio datoteku.

Medij ne sadrži datoteke koje uređaj može reproducirati.

USB Device Error!:

Spojani USB uređaj ima veći kapacitet od dozvoljene granice.

- ➔ Provjerite USB uređaj. Moguć je neki problem s priključenim USB uređajem.
- ➔ Zamijenite izvor bilo kojim drugim osim USB. Skinite USB uređaj.

Authorization Error:

Nije uspjelo spajanje na iPod.

- ➔ Uklonite iPod i ponovo ga priključite.

Uređaj ne podržava iPod.

- ➔ Pogledajte <iPod-i koji se mogu spojiti na ovaj uređaj> (stranica 7).

Update your iPod:

iPod sadrži stariju inačicu softvera od one koju ovaj uređaj podržava.

- ➔ Provjerite je li softver za iPod njegova najnovija inačica. Pogledajte <iPod-i koji se mogu spojiti na ovaj uređaj> (stranica 7).

Pomoć? Otklanjanje smetnji

Neke funkcije uređaja mogu biti onemogućene uključivanjem određenih opcija.

- ❗ **Postavke subwoofer-a nisu dostupne.**
- Nije moguće podesiti fazu subwoofer-a.
- Nema izlaznog signala iz subwoofer-a.
- Nije moguće postaviti niskopropusni filter.
- Nije moguće postaviti visokopropusni filter.

- ▶ Subwoofer nije uključen. ⓘ <Audio postavke> (stranica 56)
- ▶ Predizlaz je postavljen na "Rear". ⓘ <Postavke sustava> (stranica 60)
- ▶ Uključena je funkcija dvostruke zone. ⓘ <Upravljanje zonama> (stranica 80)

- ❗ **Nije moguće podesiti fazu subwoofer-a.**

- ▶ Subwoofer nije uključen. ⓘ <Audio postavke> (stranica 56)
- ▶ Niskoprolazni filter je postavljen na opciju "Through". ⓘ <Postavke zvučne skretnice> (stranica 57)

- ❗ **Nije moguće odabrati izlazni smjer podizvora u dvostrukoj zoni.**
- Nije moguće podešavati glasnoću stražnjih zvučnika.

- ▶ Isključena je funkcija dvostruke zone. ⓘ <Upravljanje zonama> (stranica 80)

- ❗ **Nije moguća reprodukcija audio zapisa.**

- ▶ "CD Read" na <Postavke sustava> (stranica 60) je postavljen na "2".

- ❗ **Nije moguće birati mapu.**

- ▶ Uključena je funkcija nasumične reprodukcije ili funkcija uzorkovanja.

- ❗ **Nije moguća opetovana reprodukcija (Repeat play).**

- ▶ Uključena je funkcija PBC.

- ❗ **Nije moguće podešavati ekvalizator.**
- Nije moguće podešavati zvučnu skretnicu.

- ▶ Uključena je funkcija dvostruke zone. ⓘ <Upravljanje zonama> (stranica 80)

- ❗ **Nije moguće gledati odabrani izvor kao AV-OUT na stražnjem ekranu.**

- ▶ Sprijeđa je prikazan zaslon upravljanja izvorom. ⓘ <Postavke AV sučelja> (stranica 62)
- ▶ "AV-OUT Graphic Output" na zaslonu <APostavke AV sučelja> postavljen je na "Black".

Poteškoća koja se može činiti kao kvar uređaja može zapravo biti posljedica krivog podešenja ili krivog spajanja. Prije nego što nazovete servis, provjerite slijedeću tablicu mogućih uzroka.

Općenito

- ❓ **Nema tona osjetnika za dodir.**

- ✓ Priključak za predizlaz je u uporabi.
- ❗ Ton osjetnika za dodir se ne može oglasiti putem priključka za predizlaz.

Prijemnik kao izvor

- ❓ **Radio prijem je slab.**

- ✓ Antena na vozilu nije izvučena.
- ❗ Izvucite antenu do kraja.
- ✓ Žica antene nije spojena.
- ❗ Pravilno spojite žicu antene, prateći upute u odlomku <PRIRUČNIK ZA UPORABU>.

Reproduciranje diskova

- ❓ **Željeni disk se ne može reproducirati, ali drugi diskovi mogu.**

- ✓ Disk je dosta prljav.
- ❗ Očistite disk.
- ✓ Disk je jako izgreban.
- ❗ Pokušajte s drugim diskom.

Izvor audio datoteka

- ❓ **Zvuk preskače kad se reproducira audio datoteka.**

- ✓ Medij je izgreban ili zamazan.
- ❗ Očistite medij, pogledajte o čišćenju CD-a u poglavlju <Rukovanje diskovima> (stranica 6).
- ✓ Snimka je u lošem stanju.
- ❗ Presnimite medij ili upotrijebite novi medij.

Navigacija

- ❓ **Upravljanje navigacijskim sustavom pomoću dodirnog zaslona ne radi.**

- ✓ Navigacijski softver nije najnovije inačice.
- ❗ Nadopunite navigacijski softver. Kako nadopuniti softver naći ćete u uputama za uporabu navigacijskog uređaja.

Tehnički podaci

Monitor

Veličina slike

- : 6,1 inča (dijagonalno)
- : 136,08 mm (Š) x 71,96 mm (V)

Sustav prikaza

- : Prozirna TN LCD ploča

Pogonski sustav

- : TFT sustav aktivne matrice

Broj piksela

- : 336.960 (480H x 234V x RGB)

Učinkoviti pikseli

- : 99,99%

Raspored piksela

- : RGB prugasti raspored

Pozadinsko osvjtljenje

- : Fluorescentna cijev sa hladnom katodom

DVD uređaj

D/A pretvarač

- : 24 bita

Audio dekodier

- : Linearni PCM/ Dolby Digital/ dts/MP3/ WMA/AAC

Video dekodier

- : MPEG1/ MPEG2/ MPEG4 (Divx)

Kolebanje i vibracije

- : Ispod mjerljivosti

Frekvencija reagiranja

- Frekvencija uzorkovanja; 96 kHz : 20 – 44.000 Hz
- Frekvencija uzorkovanja; 48 kHz : 20 – 22.000 Hz
- Frekvencija uzorkovanja; 44,1 kHz : 20 – 20.000 Hz

Ukupno harmonijsko izobličenje

- : 0,010 % (1 kHz)

S/N omjer (dB)

- : 98 dB (DVD-Video 96 kHz)

Dinamički raspon

- : 98 dB (DVD-Video 96 kHz)

Formati diskova

- : DVD-Video/VIDEO-CD/CD-DA

Frekvencija uzorkovanja

- : 44,1/ 48/ 96 kHz

Kvantifikacijski broj bitova

- : 16/ 20/ 24 bita

USB sučelje

USB Standard

- : USB 1.1/ 2.0

Sustav datoteka

- : FAT 16/ 32

Maksimalna jakost napajanja

- : 500 mA

D/A pretvarač

- : 24 bita

Audio dekodier

- : MP3/ WMA/ AAC

Video dekodier

- : MPEG1/ MPEG2

FM prijernik

Raspon frekvencija (50 kHz)

- 87,5 MHz – 108,0 MHz

Korisna osjetljivost (S/N : 26 dB)

- : 0,7 μ V/ 75 Ω

Osjetljivost stišavanja (S/N : 46 dB)

- : 1,6 μ V/ 75 Ω

Frekvencija reagiranja (\pm 3,0 dB)

- : 30 Hz – 15 kHz

S/N omjer (dB)

- : 65 dB (MONO)

Raspon odabira (\pm 400 kHz)

- : \geq 80 dB

Stereo razdvajanje

- : 35 dB (1 kHz)

LW prijernik

Raspon frekvencija (9 kHz)

- : 153 kHz – 281 kHz

Korisna osjetljivost

- : 45 μ V

MW prijernik

Raspon frekvencija (9 kHz)

- : 531 kHz – 1611 kHz

Korisna osjetljivost

- : 25 μ V

Video

Sustav boja ulaznog video signala

: NTSC/PAL

Razina ulaza vanjskog videa (mini jack)

: 1 V_{p-p}/ 75 Ω

Maksimalna razina ulaza vanjskog audia

(mini jack)

: 2 V/ 25 kΩ

Razina izlaznog video signala (RCA priključci)

: 1 V_{p-p}/ 75 Ω

Razina izlaznog audio signala (RCA priključci)

: 1,2 V/ 10 kΩ

Analogni RGB ulaz

(samo DDX5022/DDX5022Y/DDX52RY)

: 0,7 V_{p-p}/ 75 Ω

Audio

Maksimalna snaga (sprijeda i straga)

: 50 W x 4

Snaga pune širine pojasa (sprijeda i straga)

(PWR DIN 45324, +B=14,4V)

: 30 W x 4

Predizlazna razina (V)

: 2 V/ 10 kΩ

Predizlazna impedancija

: 600 Ω

Impedancija zvučnika

: 4 – 8 Ω

Raspon tonova

Duboki tonovi : 100 Hz ± 10 dB

Srednji tonovi : 1 kHz ± 10 dB

Visoki tonovi : 10 kHz ± 10 dB

Bluetooth (samo DNX5220BT)

Tehnologija

: Bluetooth Ver.1.2 ovjereni

Frekvencija

: 2.402 – 2.480 GHz

Izlazna snage

: +4 dBm (MAX), 0 dBm (AVE), klasa snage 2

Profil

HFP (Hands Free Profile), SPP (Serial Port Profile),

HSP (Headset Profile), A2DP (Advanced Audio

Distribution Profile), AVRCP (Audio/Video

Remote Control Profile), OPP (Object Push

Profile), PBAP (Phonebook Access Profile), SYNC (Synchronization Profile)

Navigacoka (samo DNX5220BT/DNX5220)

Prijemnik

: Visoko-osjetljiv GPS prijemnik

Frekvencija prijema

: 1575,42 MHz (C/A kod)

Vrijeme prijema

Hladni : < 38 sekunda

Tvornički reset : < 45 sekunda

(Prosječno za stacionarni prijemnik sa dobrom vidljivošću neba)

Točnost

Položaj : < 10 metara tipično

Brzina : 0,05 m/s. RMS

Metoda pozicioniranja

: GPS

Antena

: Vanjska GPS antena

Općenito

Radni napon

: 14,4 V (10,5 – 16 V dozvoljeno)

Potrošnja struje

: 15 A (Maks.)

Dimenzije (Š x V x D)

: 182 x 112 x 158 mm

Raspon radne temperature

: -10 °C – +60 °C

Raspon temperature pohrane

: -20 °C – +85 °C

Masa (DNX5220BT/DNX5220)

: 1,90 kg

Masa (DDX5022/DDX5022Y/DDX52RY)

: 1,87 kg

Tehničke karakteristike mogu se mijenjati bez prethodne najave.

Iako je navedeni postotak učinkovitih piksela na zaslonu s tekućim kristalima 99,99% ili više, moguće je da 0,01% piksela ne svijetli ili svijetli neispravno.

Označavanje proizvoda koji koriste laser (osim za neka područja)

**CLASS 1
LASER PRODUCT**

Naljepnica je učvršćena na kućište/kutiju i navodi da uređaj koristi laserske zrake koje su klasificirane kao Klasa 1. To znači da uređaj koristi laserske zrake koje su slabije. Ne postoji opasnost od zračenja izvan uređaja.

About DivX

DivX is a popular media technology created by DivX, Inc. DivX media Files contain highly compressed video with high visual quality that maintains a relatively small file size. DivX files can also include advanced media features like menus, subtitles, and alternate audio tracks. Many DivX media files are available for download online, and you can create your own using your personal content and easy-to-use tools from DivX.com.

About DivX Certified

DivX Certified products are officially tested by the creators of DivX and guaranteed to play all versions of DivX video, including DivX 6. Certified products qualify for one of several DivX Profiles that designate the type of video the product supports, from compact portable video to high-definition video.

Bluetooth oznaka i zaštitni znak vlasništvo su tvrtke Bluetooth SIG, Inc. i Kenwood Corporation ih koristi prema odgovarajućoj licenci. Druge robne marke i robni nazivi u vlasništvu su odgovarajućih tvrtki.

The "AAC" logo is trademark of Dolby Laboratories.

Apple, the Apple logo, and iPod are trademarks of Apple Inc., registered in the U.S. and other countries.

DivX, DivX Certified, and associated logos are trademarks of DivX, Inc. and are used under license.

 is a trademark of DVD Format/Logo Licensing Corporation registered in the U.S., Japan and other countries.

Ovaj proizvod sadrži tehnologiju na koju su prava zaštićena patentima u S.A.D. i drugim pravima intelektualnog vlasništva. Zaštićena prava na uporabu ove tehnologije mora odobriti Macrovision. Ova tehnologija je namijenjena kućnoj uporabi i drugim načinima ograničene uporabe, osim ako drukčiju uporabu nije odobrio Macrovision. Kopiranje tehnologije ili rastavljanje uređaja je zabranjeno.

Manufactured under license from Dolby Laboratories.
"Dolby" and the double-D symbol are trademarks of Dolby Laboratories.

Manufactured under license under U.S. Patent #'s: 5,451,942; 5,956,674; 5,974,380; 5,978,762; 6,487,535 & other U.S. and worldwide patents issued & pending. DTS and DTS 2.0 + Digital Out are registered trademarks and the DTS logos and Symbol are trademarks of DTS, Inc. ©1996-2007 DTS, Inc. All Rights Reserved.

KENWOOD