

KENWOOD

GPS NAVIGÁCIÓS RENDSZER

DNX5220BT
DNX5220

TELEPÍTÉSI KÉZIKÖNYV

Kenwood Corporation

Tartozékok

①

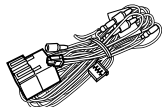

.....1

②

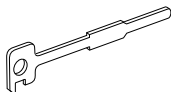

.....2

③

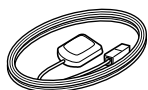

.....1

④



.....1

⑤

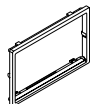

.....1

⑥



.....1

1. A rövidzárlat megelőzése céljából vegye ki a slusszvezetést, és szüntesse meg az akkumulátor ⊖ kivezetésének csatlakozását.
2. Csatlakoztassa a megfelelő bemeneti és kimeneti vezetéket az egyes egységekhez.
3. Csatlakoztassa a vezetékkötegen lévő vezetéket.
4. Csatlakoztassa a vezetékkötegen lévő B csatlakozót a járműben lévő hangszóró-csatlakozóhoz.
5. Csatlakoztassa a vezetékkötegen lévő A csatlakozót a járműben lévő, külső áramellátást biztosító csatlakozóhoz.
6. Csatlakoztassa a vezetékköteget az egységhez.
7. Szerelje be az egységet a járműbe.
8. Kösse be újra az akkumulátor ⊖ kivezetését.
9. Nyomja meg a Reset (visszaállítás) gombot.

▲VIGYÁZAT

- Ha csatlakoztatja a gyújtáskábelt (piros) és az akkumulátor kábelét (sárga) az autó karosszériájához (föld), rövidzárlatot idézhet elő, ami tüzet okozhat. Mindig a biztosítékdobozon átmenő vezetékeket csatlakoztassa az áramforráshoz.

GPS-jelek vétele

Amikor első alkalommal kapcsolja be a DNX5220BT/ DNX5220 egységet, várnia kell, amíg a rendszer elkezdi venni a műholdjeleket. Ez legfeljebb néhány percet vesz igénybe. A jelek leggyorsabb vétele érdekében biztosítsa, hogy a jármű szabad téren legyen, nyitott területen, magas épületektől és fáktól távol. A műholdjelek első alkalommal történő vételét követően a rendszer a továbbiakban már gyorsan fogja venni a műholdjeleket.



- A termék beszerelése és kábelezése szakértelmet és tapasztalatot igényel. A biztonság kedvéért bízza a beszerelést és kábelezést szakemberekre.
- Feltétlenül földelje a készüléket egy negatív 12 V feszültségű egyenáramú áramforráshoz.
- Ne szerelje a készüléket közvetlen napfénynek, illetve túlzott hőnek vagy páratartalomnak kitett helyre. Ezenkívül kerülje az olyan helyeket, ahol túl sok a por, illetve ahol fennáll a víz ráfröccsenésének veszélye.
- Ne használja a saját csavarjait. Csak a mellékelt csavarokat használja. Ha nem megfelelő csavarokat használ, kárt tehet a készülékben.
- Ha az áramellátás nincs bekapcsolva (ha a "PROTECT" kijelzés látható), akkor elképzelhető, hogy a hangszóróvezeték rövidre lett zárva, vagy hozzáért a jármű alvázához, és emiatt működésbe lépett a védelmi funkció. Ezért ellenőrizze a hangszóróvezetéseket.

- Győződjön meg róla, hogy minden kábelcsatlakozás megfelelő: tolja be a dugaszokat teljes rögzítésig.
- Ha a jármű gyújtásának nincs ACC állása, vagy ha a gyújtásvezeték állandó feszültségű áramforráshoz van csatlakoztatva, például akkumulátorvezetékhez, akkor az áramellátás nem lesz a gyújtással összekapcsolva (azaz: az nem fog a gyújtással együtt be- és kikapcsolni). Ha a berendezés áramellátását össze kívánja kapcsolni a gyújtással, csatlakoztassa a gyújtásvezetéket olyan áramforráshoz, amely a slusszkulccsal be- és kikapcsolható.
- Használjon kereskedelmi forgalomban kapható átalakítócsatlakozót, ha a csatlakozó nem illik a jármű csatlakozójához.
- Szigetelje a nem csatlakoztatott vezetéseket egy szigetelőszalaggal vagy hasonlóval. A rövidzárlat megakadályozása érdekében ne vegye le a nem csatlakoztatott vezetéseket vagy a kivezetések védősapkáit.
- Ha a konzol fedéllel rendelkezik, feltétlenül úgy telepítse a készüléket, hogy az előlap ne ütődjön hozzá a fedélhez nyitáskor és záráskor.
- Ha kiég a biztosíték, először ellenőrizze, hogy a vezetékek nem érnek-e egymáshoz, és nem okoznak-e rövidzárlatot, majd cserélje ki a régi biztosítéket egy ugyanolyan besorolásúval.
- Megfelelően csatlakoztassa a hangszóró vezetéseit a nekik megfelelő kivezetésekhez. A készülék Megsérülhet vagy működésképtelenné válhat, ha megosztja vagy az autó bármely fém alkatrészéhez földeli a ⊖ vezetéseket.
- Az egység telepítése után ellenőrizze, hogy megfelelően működnek-e az autó féklámpái, irányjelzői, ablaktörlői stb.
- Úgy szerelje be az egységet, hogy a szerelési szög 30 fok vagy kevesebb legyen.
- Az egység hűtőventilátorral rendelkezik (5. oldal) a belső hőmérséklet csökkentésére. Ne szerelje be az egységet olyan helyre, ahol el van takarva a hűtőventilátora. A nyílások eltakarása megakadályozza a belső hőmérséklet csökkenését, és meghibásodáshoz vezet.
- Amikor az egységet járműbe szereli, ügyeljen rá, hogy ne nyomja meg erősen a panel felületét. Ellenkező esetben sérülések, repedések keletkezhetnek, valamint a készülék meghibásodhat.
- A vétel erőssége csökkenhet, ha a Bluetooth-antenna közelében fémtárgyak találhatók.

Bluetooth-antenna-egység



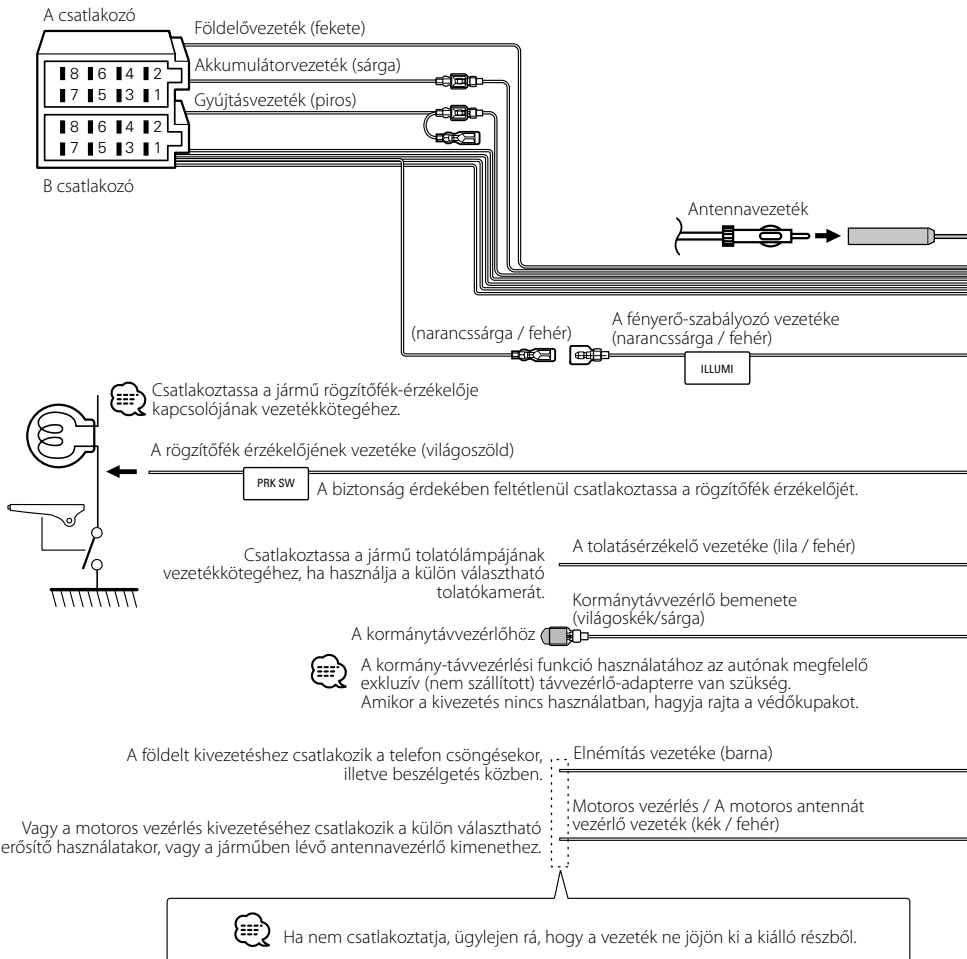

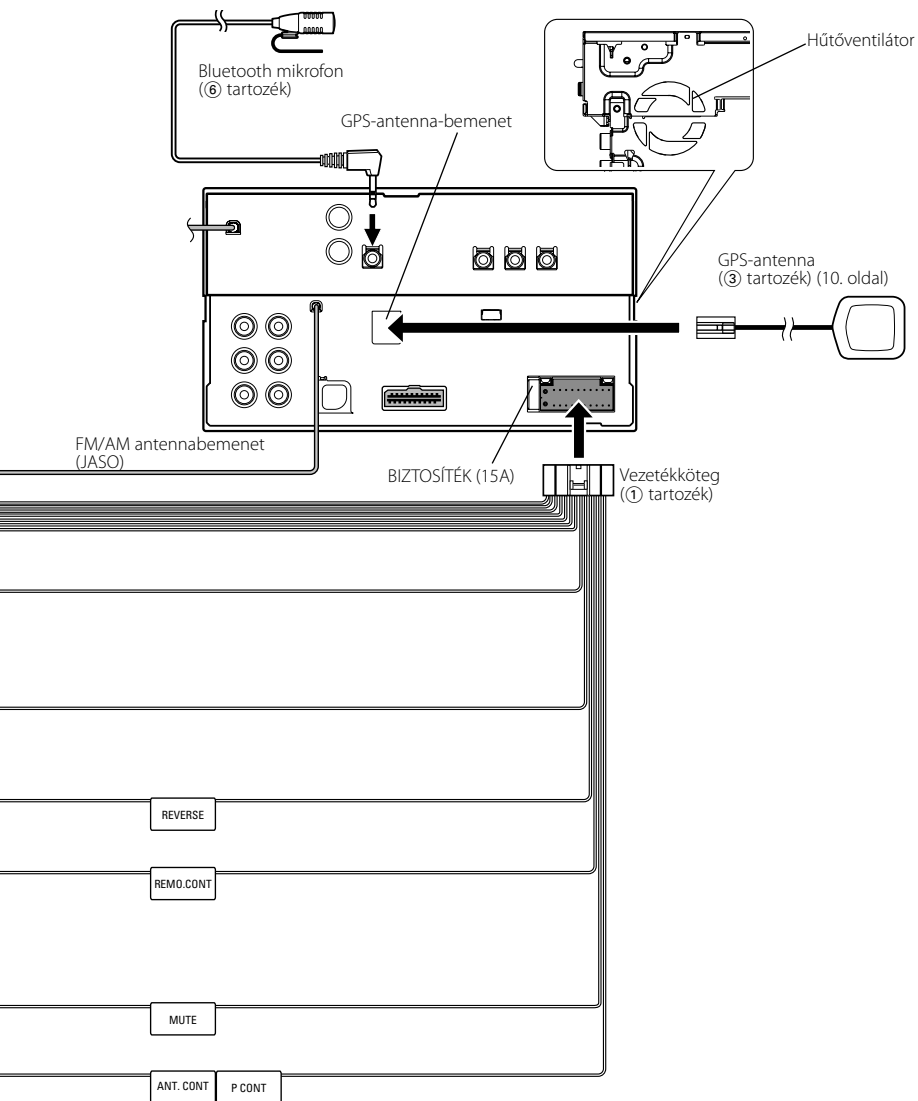

Vezetékek csatlakoztatása a kivezetésekhez

Útmutató a csatlakozók funkcióihoz

Az ISO-csatlakozók típuszámai	Kábel színe	Funkciók
Külső áramellátás csatlakozója		
A-4	Sárga	Akkumulátor
A-5	Kék/fehér	Áramellátás-szabályozás
A-6	Narancssárga/fehér	Fényerő-szabályozó
A-7	Piros	Gyújtás (ACC)
A-8	Fekete	Földelés
Hangszóró-csatlakozó		
B-1	Lila	Jobb hátsó (+)
B-2	Lila/fekete	Jobb hátsó (-)
B-3	Szürke	Jobb első (+)
B-4	Szürke/fekete	Jobb első (-)
B-5	Fehér	Bal első (+)
B-6	Fehér/fekete	Bal első (-)
B-7	Zöld	Bal hátsó (+)
B-8	Zöld/fekete	Bal hátsó (-)

▲ VIGYÁZAT

Az ISO-csatlakozó csatlakoztatása

ISO-csatlakozók esetében a tűk elrendezése függ a jármű típusától. Az egység károsodásának elkerülése érdekében ügyeljen a vezetékek megfelelő bekötésére.

A vezetékkegység alapbekötését az alábbi [1] részben ismertetjük. Ha az ISO-csatlakozó tűi a [2] vagy [3] pontban ismertetettek szerint vannak beállítva, az ábrán látható bekötést hajtsa végre.

Volkswagen stb. járműbe való szereléskor mindenképp kösse át a vezetékeket az alábbi [2] pontban ismertetett módon.

- [1] (Alapbeállítás) A jármű ISO-csatlakozójának A-7 tűje a gyújtással van összekötve, az A-4 tű pedig az állandó áramforráshoz csatlakozik.

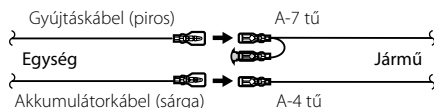

- [2] A jármű ISO-csatlakozójának A-7 tűje az állandó áramforráshoz csatlakozik, az A-4 tű pedig a gyújtással van összekötve.

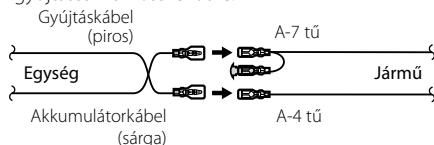

- [3] A jármű ISO csatlakozójának A-4 tűje semmihez sem csatlakozik, az A-7 tű pedig az állandó áramforráshoz csatlakozik (vagy: az A-7 és az A-4 tű egyaránt az állandó áramforráshoz csatlakozik).

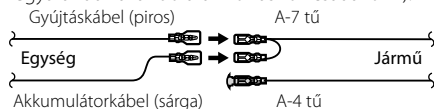

- A fenti [3] pont szerinti csatlakoztatás elvégzése nyomán az egység áramellátása nem lesz összekötve a gyújtással. Ezért mindig kapcsolja ki az egység áramellátását, amikor a gyújtást kikapcsolja. Az egység áramellátásának a gyújtással való összekötéséhez csatlakoztassa a gyújtáskábelt (ACC...piros) ahhoz az áramforráshoz, amely a slusszkulccsal be- és kikapcsolható.

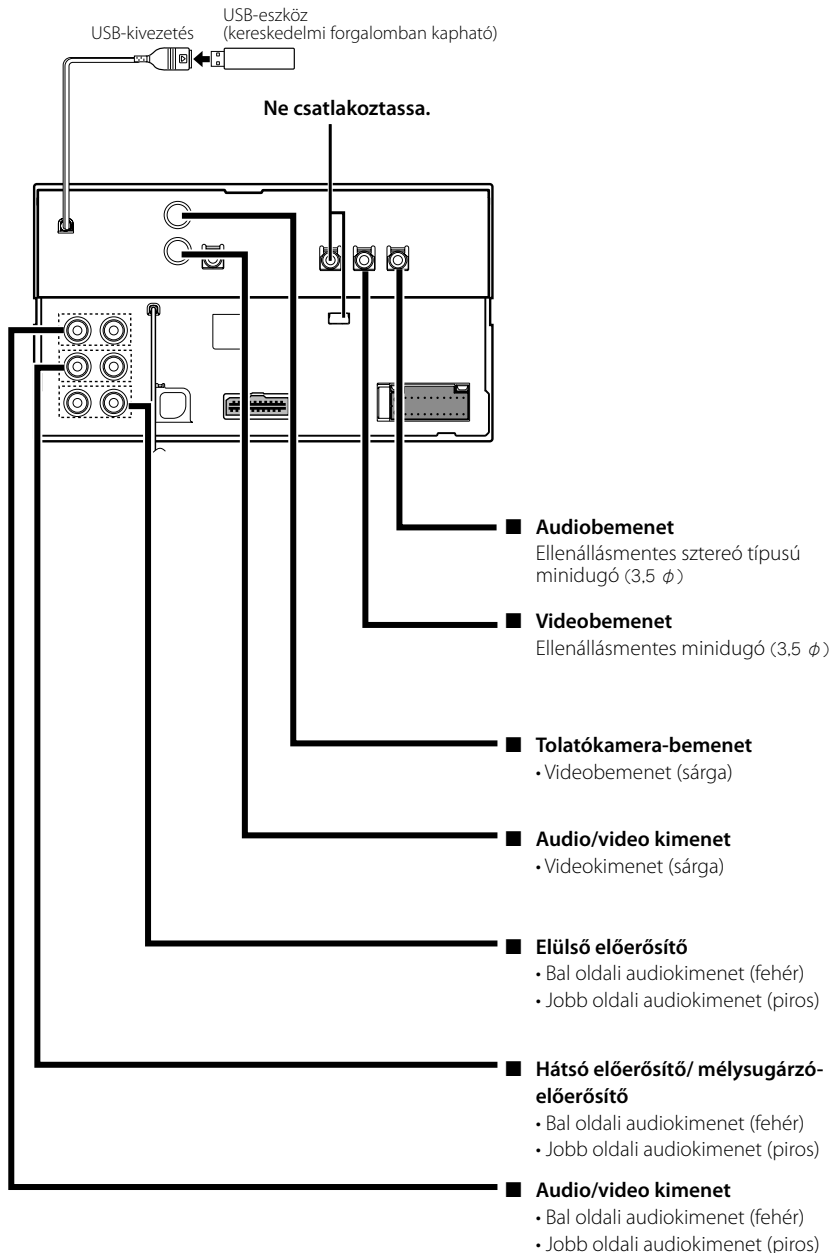

Külön választható tartozékok csatlakozása

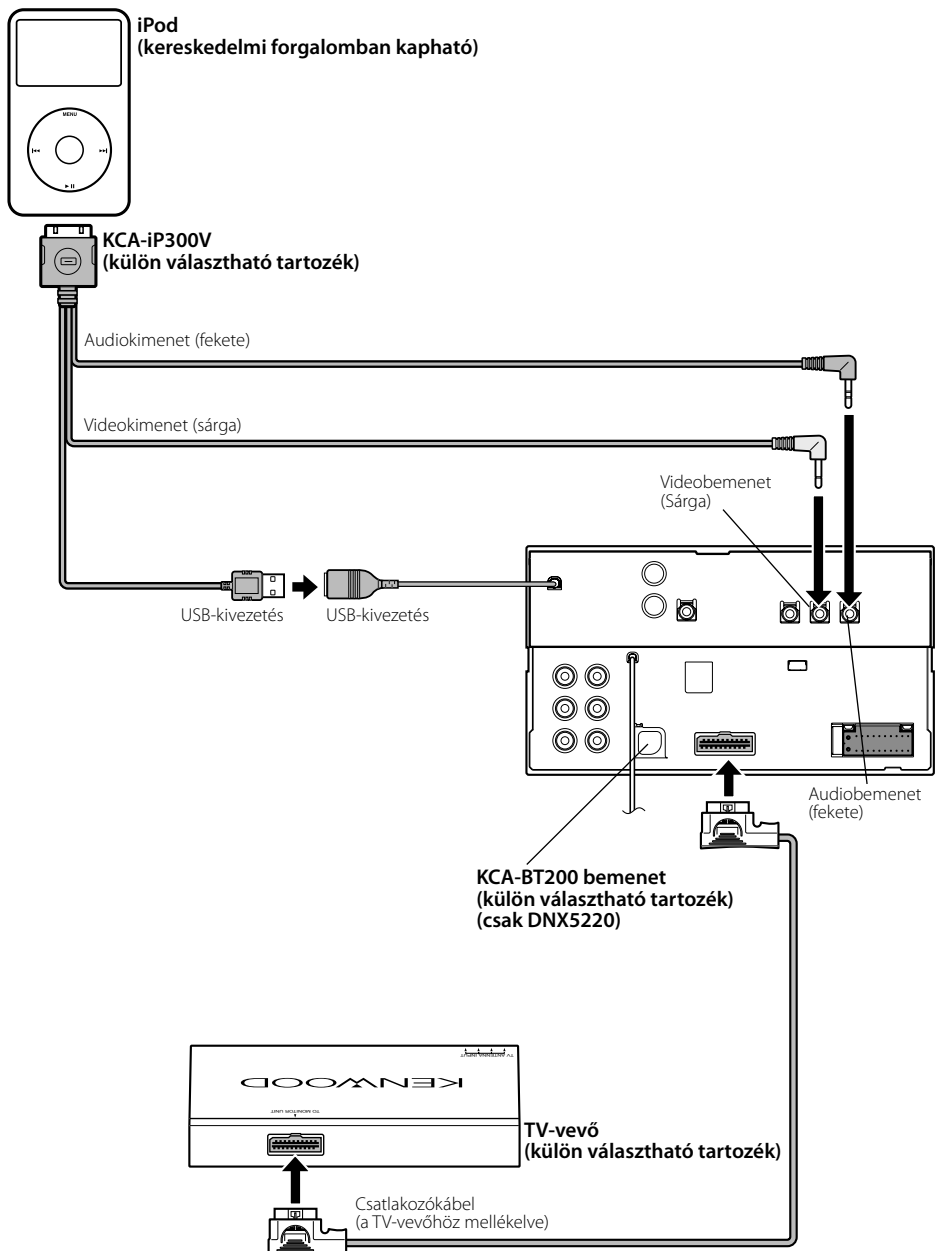

A monitor/lejátszó egység telepítése

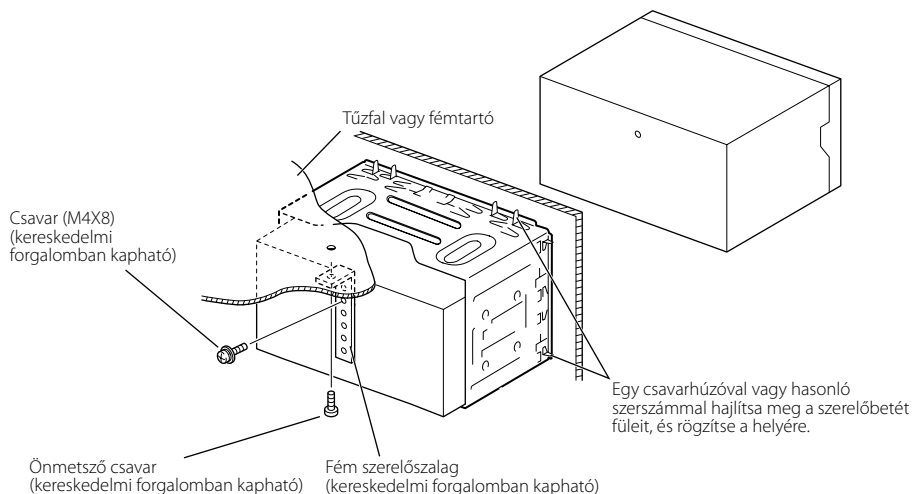

Ügyeljen rá, hogy az egység biztosan legyen rögzítve a helyén. Az egység instabilitása hibás működést okozhat (pl. hangkimaradás léphet fel).

Az előlap felszerelése

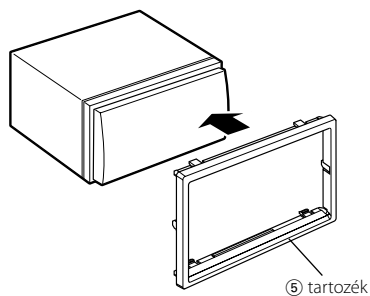

A GPS-antenna beszerelése

A GPS-antennát a jármű belsejébe kell beszerelni. A GPS-műholdjelek vételének megkönnyítése érdekében a lehető legvízszintesebben kell beszerelni.

A GPS-antenna járműbe szereléséhez:

1. Tisztítsa meg a műszerfalat vagy egyéb rögzítési felületet.
2. Húzza le a fémlemez (4 tartozék) alján lévő ragasztócsíkról a védőfóliát.
3. Nyomja rá határozottan a fémlmezt (4 tartozék) a műszerfalra vagy egyéb rögzítési felületre. A fémlemez (4 tartozék) szükség esetén a felület alakjának megfelelően meghajlítható.
4. Helyezze a GPS-antennát (3 tartozék) a fémlmez tetejére (4 tartozék).

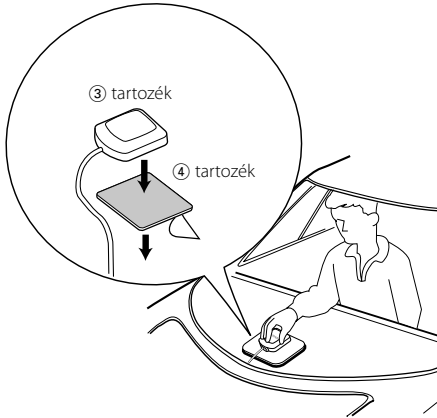

- Az autó típusától függően előfordulhat, hogy a GPS-műholdjelek vételére belső beszerelés esetén nincs mód.
- A GPS-antennát a mobiltelefontól, illetve egyéb adóantennáktól legalább 12 hüvelyk (30 cm) távolságban lévő helyre kell szerelni. A GPS-műholdjelek interferálhatnak az efféle távközlési eszközök jeleivel.
- A GPS-antenna (fém)festékkel történő befestése nyomán a teljesítmény csökkenhet.

A mikrofonegység beszerelése

1. Ellenőrizze a mikrofon beszerelésének helyét (6 tartozék).
2. Távolítsa el az olajat és a szennyeződések a rögzítési felületről.
3. Szerelje be a mikrofont.
4. Csatlakoztassa a mikrofon vezetékét a kihangosítóegység dobozához, és ragasztószalaggal vagy hasonlóval több ponton rögzítse.

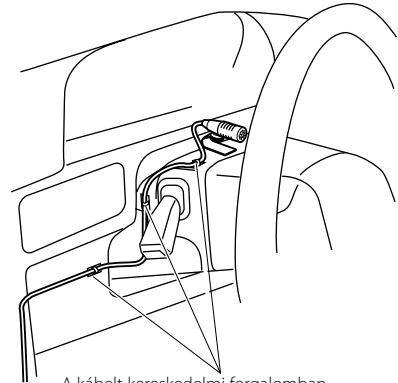

A kábelt kereskedelmi forgalomban kapható ragasztószalaggal rögzítse.

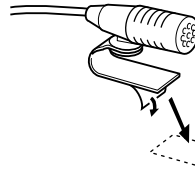

A bal oldali példán bemutatott helyre történő rögzítéséhez húzza le egy kétoldalas ragasztószalag védőfóliáját.

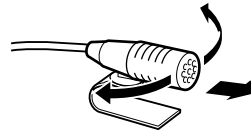

A mikrofont állítsa a vezető irányába.

A monitor/lejátszó egység eltávolítása

A keménygumi keret (előlap) eltávolítása

1. Fogja be a rögzítő tüskéket a ② eltávolító szerszámba, és távolítsa el az alsó részben lévő két reteszt. Engedje le a keretet, és húzza előre az ábrán látható módon.

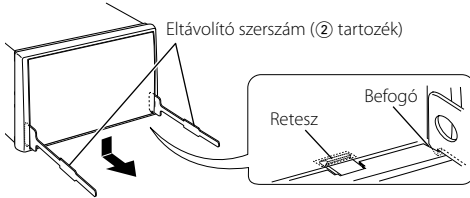

- A felső részben lévő keret ugyanilyen módon távolítható el.

2. Az alsó rész eltávolítása után távolítsa el a két felső részt is.

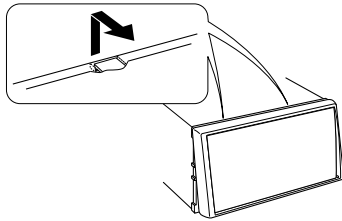

Az egység eltávolítása

1. Távolítsa el a keménygumi keret <A keménygumi keret eltávolítása> című részben ismertetett módon.
2. Távolítsa el az integrált alátétes hatlapfejű csavart (M4 x 8) a hátlapról.
3. Helyezze be mélyen a két ② eltávolító szerszámot a két oldalon lévő résbe az ábrán jelzettek szerint.

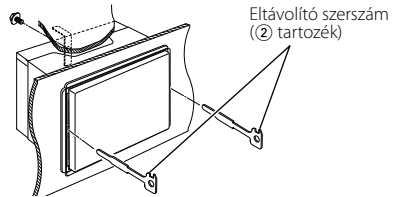

4. Nyomja le az eltávolító szerszámot az aljára, és húzza ki félig az egységet, miközben befelé nyomja.

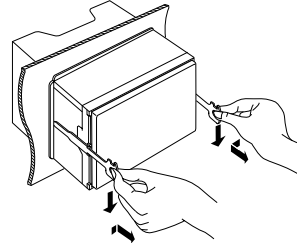

- Ügyeljen rá, hogy az eltávolító szerszám befogótüskéi ne sértsék meg.

5. Kézzel húzza teljesen ki az egységet, és vigyázzon, hogy ne ejtse le.

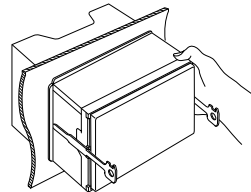

KENWOOD