

# KENWOOD

MONITOR S DVD PRIJEMNIKOM

## **KVT-729DVD**

---

## **PRIRUČNIK ZA UPORABU**

Kenwood Corporation

## Dodatni pribor

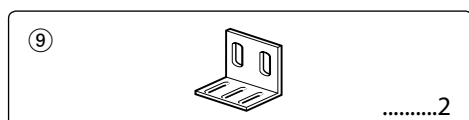
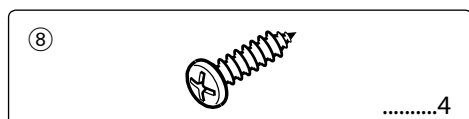
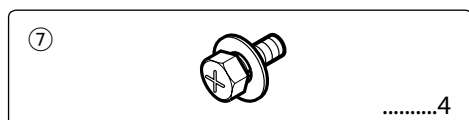
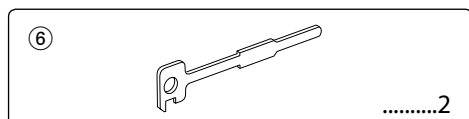
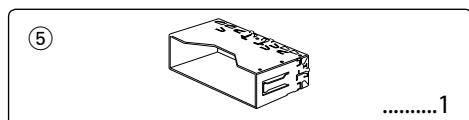
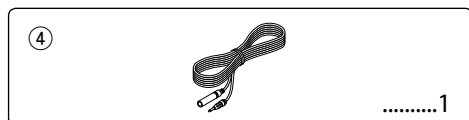
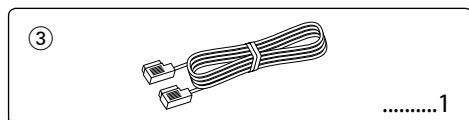
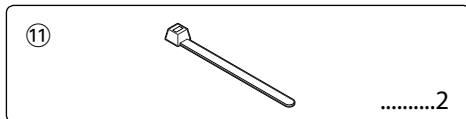
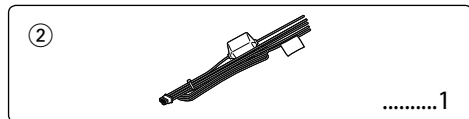
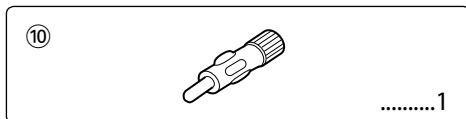
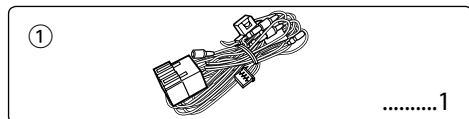

## Postupak ugradnje

1. Kako biste spriječili kratke spojeve, uklonite ključ iz kontakta odvojite ⊖ kraj akumulatora.
2. Priključite odgovarajuće ulazne i izlazne kabele na svaku jedinicu.
3. Priključite kabel na ožičenje.
4. Uzmite B konektor s ožičenja i priključite ga na konektor zvučnika vašeg vozila.
5. Uzmite A konektor s ožičenja i priključite ga na konektor za vanjsko napajanje na vašem vozilu.
6. Priključite konektor ožičenja na uređaj.
7. Ugradite uređaj u vozilo.
8. Ponovno spojite ⊖ kraj akumulatora.
9. Pritisnite tipku za resetiranje.

### ▲ UPOZORENJE

- Ako spojite kabel paljenja (crveni) i kabel akumulatora (žuti) na karoseriju vozila (masu), može doći do kratkog spoja, što može zapaliti vatru. Uvijek spajajte ove kabele s izvorom napajanja preko kutije s osiguračima.
- Nemojte odvojiti osigurač od kabela paljenja (crveni) i kabela akumulatora (žuti). Napajanje mora biti spojeno s kabelema preko osigurača.



- Ako se napajanje ne uključi (ili je uključeno, ali se odmah zatim isključi), možda je kabel zvučnika u kratkom spoju ili je u dodiru sa šasijom vozila te se uključila funkcija zaštite. Stoga, provjerite kabel zvučnika.
- Ako vaše vozilo nije pripremljeno za ovaj posebni sustav priključenja, savjetujte se s vašim dobavljačem Kenwood opreme.
- Koristite prilagodni adapter za antenu (ISO-JASO) kad kabel antene ima ISO priključak.
- Svaki kabel priključite tako da je priključak pravilno postavljen u odgovarajuće priključno mjesto.
- Ako kontakt u vozilu nema parkirni položaj (ACC), ili je kabel za paljenje spojen na izvor stalnog napona poput kabela akumulatora, napajanje neće biti povezano s paljenjem motora (tj. neće se uključivati i isključivati zajedno s paljenjem motora). Ako želite povezati napajanje uređaja s paljenjem motora, priključite kabel za paljenje motora na izvor napajanja koji se može uključiti i isključiti kontakt ključem.
- Ako pregori osigurač, najprije provjerite da nije došlo do kratkog spoja, zatim zamijenite osigurač novim iste nazivne vrijednosti.
- Izolirajte nepriključene kabele trakom za izolaciju ili sličnom. Kako bi spriječili pojavu kratkoga spoja, na skidajte zaštitu s krajeva nepriključenih kabela ili priključaka.
- Priključite pravilno kabele zvučnika na odgovarajuće priključke. Uređaj se može pokvariti ili oštetiti ako razdvajate ⊖ kabele i/ili ih pričvršćujete za bilo koji metalni dio vozila.
- Nakon ugradnje uređaja, provjerite da li svjetla kočnica, pokazivači, brisači, itd. na vozilu rade pravilno.
- Ako utor za ugradnju uređaja ima poklopac, ugradite uređaj tako da prednja ploča prilikom otvaranja i zatvaranja ne dodiruje poklopac.
- Postavite uređaj tako da je kut postavljanja 30° ili manje.

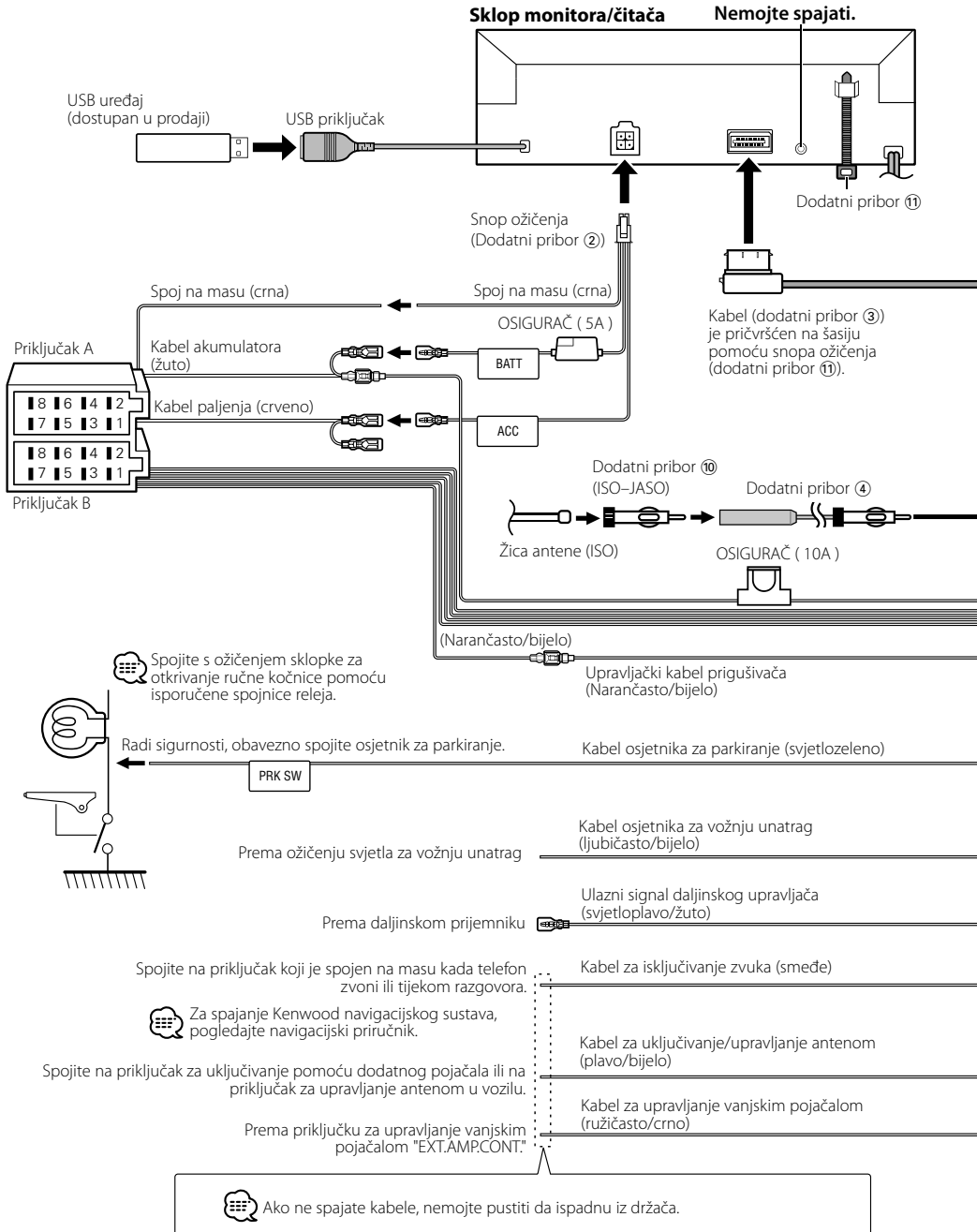

### Jedinica prijemnika

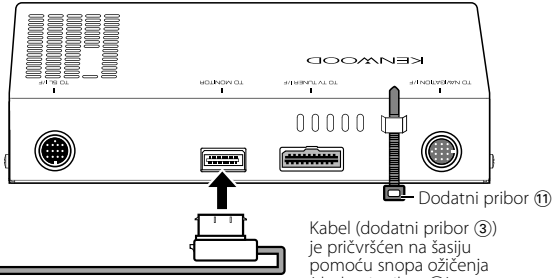

### Jedinica prijemnika

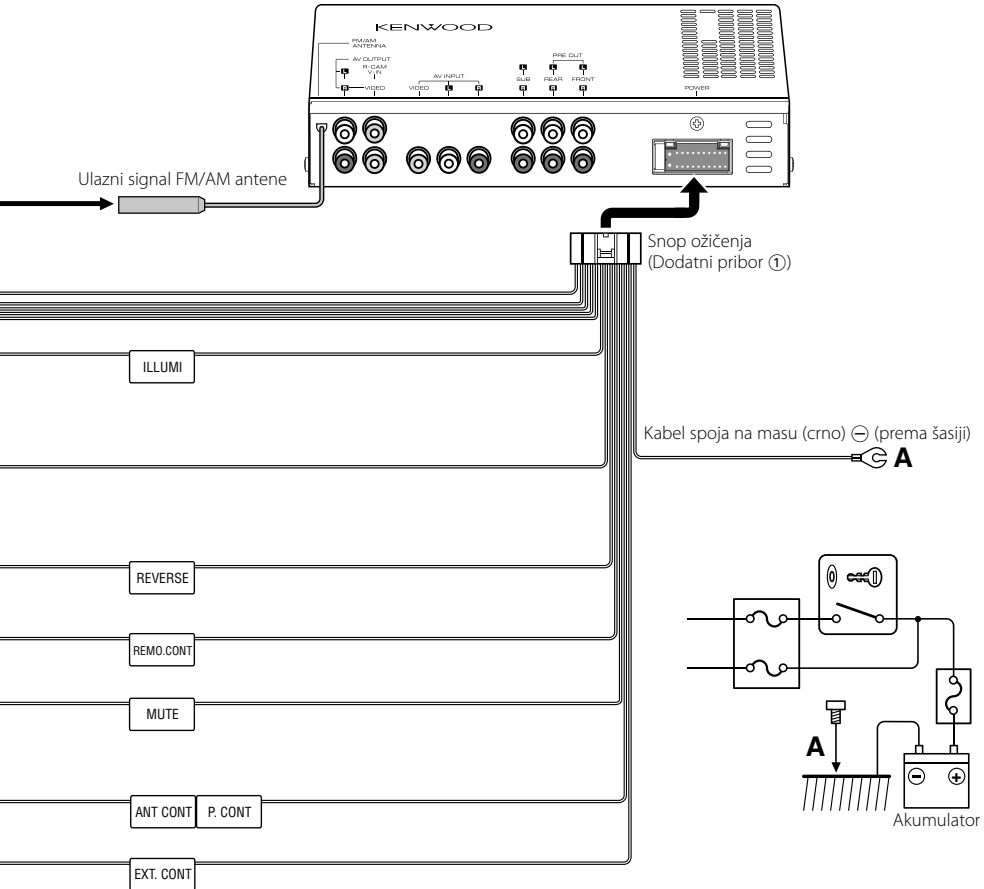

⚠ Ako spojite kabel paljenja (crveni) i kabel akumulatora (žuti) sa šasijom (masa), može doći do kratkog spoja, a time i do vatre. Uvijek spajajte ove kabele s izvorom napajanja preko kutije s osiguračima.

# Spajanje kabela na priključke

## Uputstvo o funkcijama priključaka

Brojevi nožica za ISO priključke	Boja kabela	Funkcije
<b>Priključak za vanjsko napajanje</b>		
A-4	Žuto	Akumulator
A-5	Plavo/bijelo	Napajanje
A-6	Narančasto/bijelo	Prigušivanje osvjjetljenja
A-7	Crveno	Paljenje (parkirni položaj - ACC)
A-8	Crni	Uzemljenje
<b>Priključak zvučnika</b>		
B-1	Ljubičasta	Zadnji desni (+)
B-2	Ljubičasto/crni	Zadnji desni (-)
B-3	Siva	Prednji desni (+)
B-4	Sivo/crni	Prednji desni (-)
B-5	Bijelo	Prednji lijevi (+)
B-6	Bijelo/crni	Prednji lijevi (-)
B-7	Zelena	Zadnji lijevi (+)
B-8	Zeleno/crni	Zadnji lijevi (-)

## ▲ UPOZORENJE

### Spajanje na ISO priključak

Raspored nožica za ISO priključke ovisi o vrsti vozila. Pravilno spajanje sprječava oštećenje uređaja. Uobičajeno spajanje ožičenja opisano je u točki [1] u nastavku. Ako su nožice ISO priključka postavljene kako je opisano u [2] ili [3], spajanje izvedite kako je prikazano. Pri ugradnji uređaja u **Volkswagen** vozila, obavezno spojite kabele kao je prikazano točkom [2] u nastavku.

[1] (Uobičajene postavke) Nožica A-7 (crveno) ISO priključka vozila je povezana s paljenjem, a nožica A-4 (žuto) povezana je na stalno napajanje.

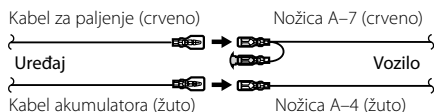

[2] Nožica A-7 (crveno) ISO priključka vozila je spojena na stalno napajanje, a nožica A-4 (žuto) spojena je na paljenje.

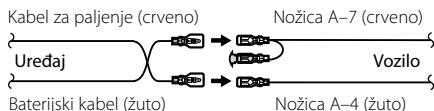

[3] Nožica A-4 (žuto) ISO priključka vozila je slobodna, dok je nožica A-7 (crveno) spojena na stalno napajanje (ili su obje nožice A-7 (crveno) i A-4 (žuto) spojene na stalno napajanje).

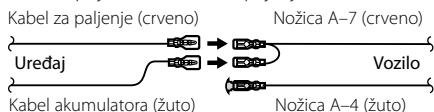

- Kad je spajanje izvedeno kao u točki [3] gore, napajanje uređaja neće biti povezano s kontakt ključem. Stoga, uvijek isključite napajanje uređaja kad je isključeno paljenje. Kako biste povezali napajanje uređaja s paljenjem, priključite kabel za paljenje (ACC...crveni) na izvor napajanja koji se može uključiti i isključiti ključem za paljenje.

## Jedinica prijemnika

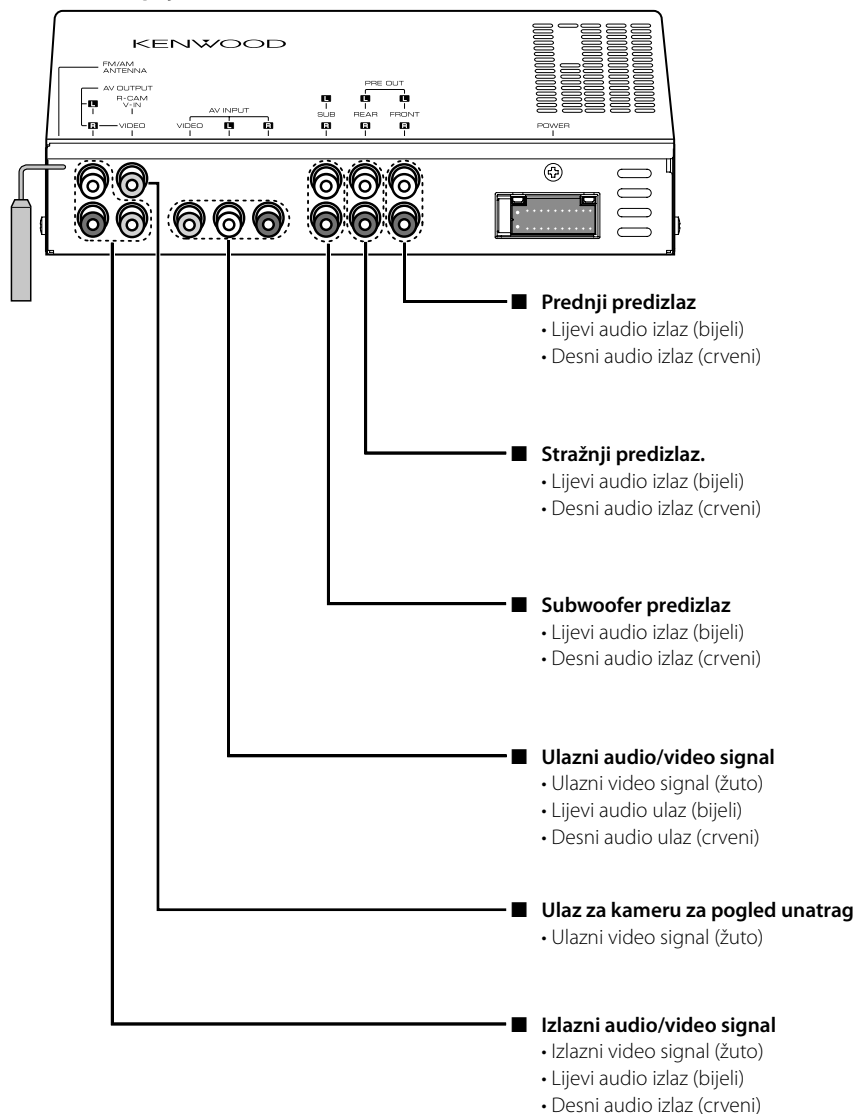

## Spajanje dodatnog pribora

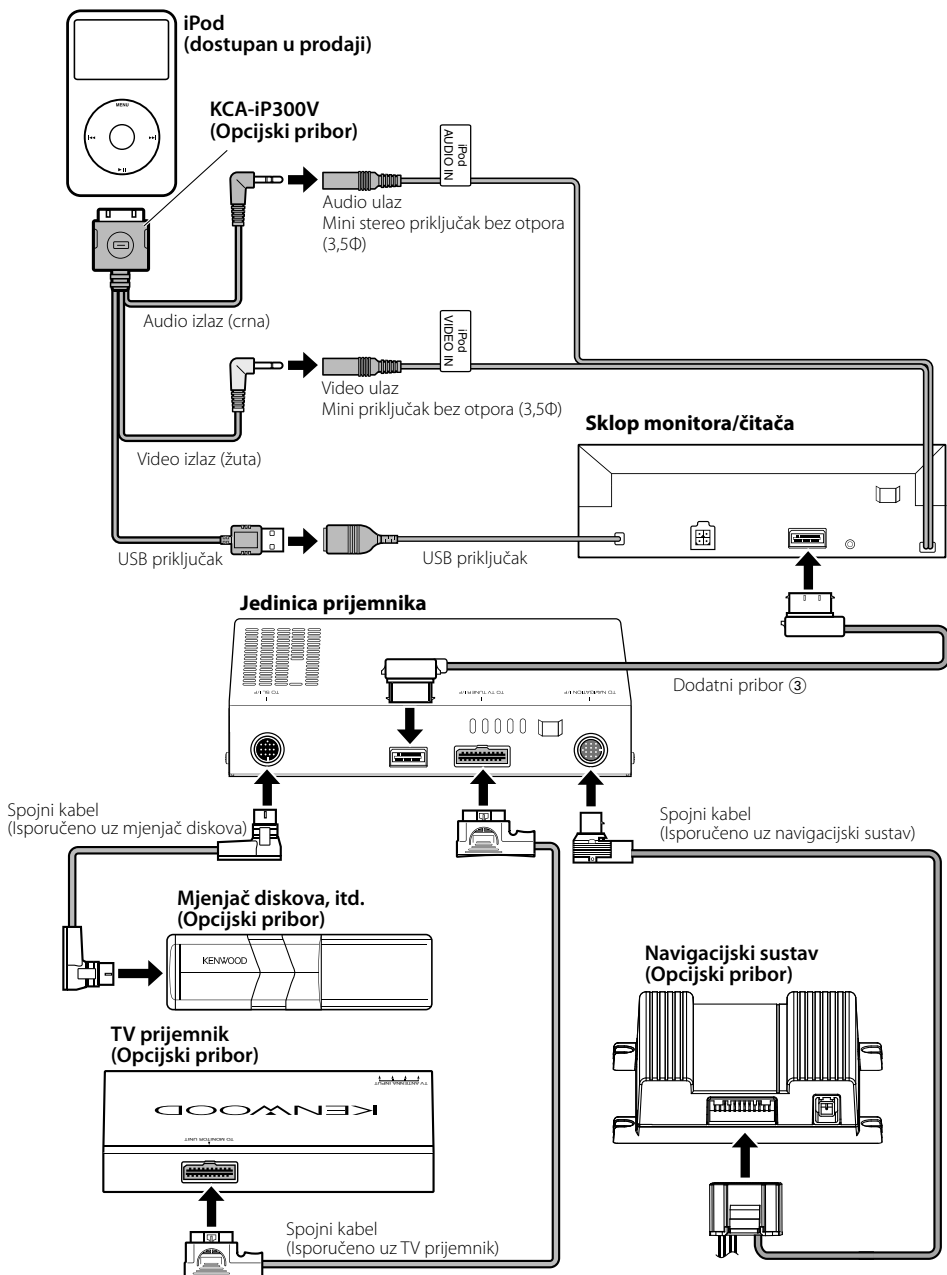



## Ugradnja sklopa monitora/čitača

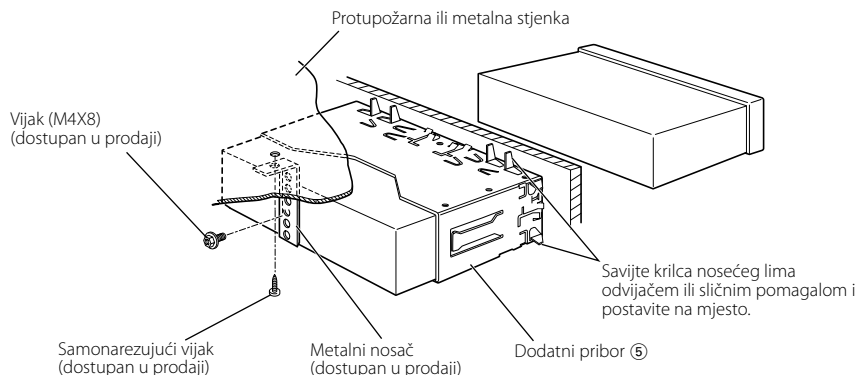

 Provjerite je li uređaj dobro pričvršćen. Ako uređaj nije dobro pričvršćen, može doći do greške (npr. do preskakanja zvuka).

## Ugradnja sklopa prijemnika

1. Pričvrstite nosače ⑨ na obje strane prijemnika pomoću vijaka ⑦.

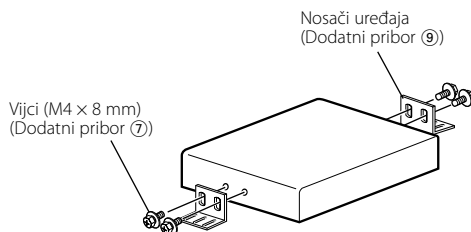

2. Pričvrstite sklop prijemnika na ploču audio uređaja ⑧ pomoću vijaka

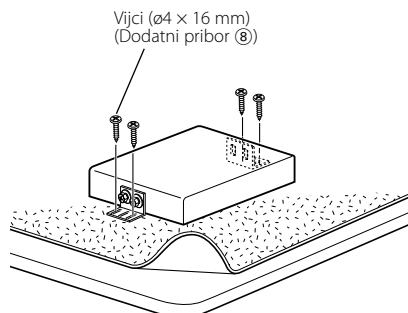

# Uklanjanje sklopa monitora/čitača

## Uklanjanje okvira od tvrde gume (zaštite)

1. Upotrijebite zahvatne nožice na alatu za uklanjanje ⑥ i otkačite dvije kopče na donjem dijelu. Spustite okvir i povucite ga prema naprijed kao što je prikazano na slici.

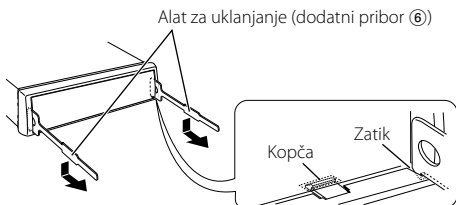

- Na isti način odvojite i gornju stranu okvira.

2. Kada odvojite donje dvije kopče, odvojite gornje dvije.

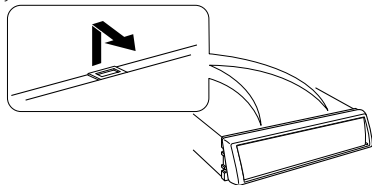

## Uklanjanje uređaja

1. Uklonite okvir od tvrde gume slijedeći upute za uklanjanje u odlomku <Uklanjanje okvira od tvrde gume>.
2. Uklonite šesterokutni vijak s podložnom pločicom (M4 x 8) na stražnjoj ploči.
3. Umetnite dva alata za uklanjanje ⑥ duboko u utore sa svake strane, kao što je prikazano.

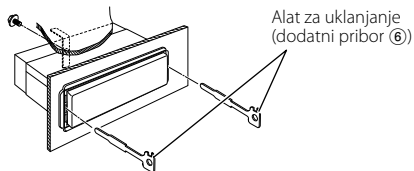

4. Pomičite alate prema dolje i izvucite uređaj prema van dok istovremeno pritišćete alat prema sredini.

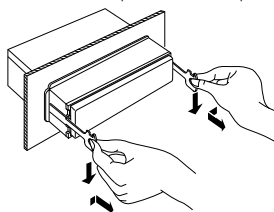

- Budite oprezni da se ne biste ozlijedili zahvatnim nožicama alata za uklanjanje.

5. Izvucite uređaj rukama i pazite da Vam ne ispadne.

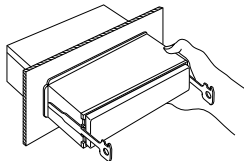



---

**KENWOOD**