

KENWOOD

BILDSKÄRM MED DVD-MOTTAGARE

KVT-729DVD

BRUKSANVISNING

Kenwood Corporation



Innehållsförteckning

Så här läser du handboken	4
Försiktighetsåtgärder	6
Anmärkningar	7

Titta på DVD/VCD	18
Funktioner vid visning av uppspelningsskärmen	18
Funktioner när Easy control-panelen visas	19
Funktioner medan kontrollskärmen visas	19
DVD-skivans meny	20
VCD-zoomkontroll	22
Direktsökning	22

Lyssna på musikskiva och ljudfil	23
Funktioner när Easy control-panelen visas	23
Funktioner medan kontrollskärmen visas	24
Ställa in skivnamn	27
Val av mapp (funktion för ljudfil)	27
Skivval (skivväxlarens funktion)	28
Direktsökning	28

Titta på videofil/bildfil	29
Funktioner vid uppspelningsskärm	29
Funktioner när Easy control-panelen visas	29
Funktioner medan kontrollskärmen visas	30
Bildkontroll	31
Val av mapp	31

Lyssna på radio	32
Funktioner när Easy control-panelen visas	32
Funktioner medan kontrollskärmen visas	32
Sökning	33
Autominne	34
Manuellt minne	34
Välj förinställda stationer	35
Radiotext	35
Direktsökning	36
Trafikinformation	36
Leta efter programtyp	37

Grundläggande funktioner	12
---------------------------------	-----------

iPod-kontroll	38
Ansluta en iPod	38
Funktioner när Easy control-panelen visas	38
Funktioner medan kontrollskärmen visas	39
iPod-lista	40

Kontroll av USB-enhet	41
Funktioner när Easy control-panelen visas	41
Funktioner medan kontrollskärmen visas	41
USB-lista	42
Val av mapp	43

Titta på TV	44
Funktioner vid visning av TV-skärm	44
Funktioner när Easy control-panelen visas	44
Funktioner medan kontrollskärmen visas	45
Sökning	45
Autominne	46
Manuellt minne	46
Välj förinställda stationer	47
Namnge en station	47

Titta på video	48
Funktioner när Easy control-panelen visas	48

Kontroll av DAB-tuner	49
Funktioner när Easy control-panelen visas	49
Funktioner medan kontrollskärmen visas	49
Sökning	50
Auto ensemble-minne	51
Förinställt minne för tjänster	51
Val av tjänst	52
Inställning av språkfilter	52
Leta efter programtyp	53
DAB-meddelande	53

Välja källa	54
Visning av kontrollskärmen	54

Dämpning av ljudvolymen när du tar emot ett telefonsamtal	55
Dämpning av ljudvolymen när du tar emot ett telefonsamtal	55

Skriva in tecken	56
Så här använder du skärmen Skriva in tecken	56

Skärmkontroll	57
Skärmkontroll	57

Kontroll av handsfree-enheten	58
Kontrollskärmens funktion	58
När du blir uppringd	59
När du ringer	59
Snabbuppringning	60
Ringa med telefonbok	60
Återuppringning	62
Installation av handsfree-telefonen	63
Välja en handsfree telefon	63
Ta bort en handsfree-telefonen	64

Inställningsmeny	66
Inställningsmeny	66
Ljudinställning	66
Inställning av crossover-nätverk	67
DVD-inställning	67
Språkinställning	68
Inställning av föräldrarnivå	69
DivX-inställning	70
Programinformation	70
iPod-inställning	70
Systeminställning	71
Installation av AV-gränssnitt	72
Användargränssnitt	73
Ange bakgrund	75
Radera bakgrund	75
Val av bakgrund	76
Justering av pekskärm	76
Inställning av klocka	77
Inställning av bildskärm	78
Inställning av säkerhetskod	80
TV-inställning	81
RDS-inställning	82
DAB-inställning	82
Val av meddelande	83
Styrning av förstärkare	83
Inställning av minnet	84

Ljudkontroll	86
Meny för ljudkontroll	86
Ljudkontroll	86
Equalizerreglage	87
Toninställning	88
Zonreglage	88

Fjärrkontroll	90
Sätta i batterierna	90
Fjärrkontrollens lägesomkopplare	90
Vanliga funktioner (AUD-läge)	91
DVD/VCD/CD/Ljudfiler (DVD-läge)	92
TV (TV-läge)	93
Radio (AUD-läge)	94

Hjälp? Felsökning	95
Hjälp? Fel	96

DVD-språkkoder	97
Specifikationer	98

Så här läser du handboken

Manualen använder bilder för att förklara funktionerna.

Displayer och paneler som visas i handboken är exempel som används för att ge tydliga förklaringar av funktionerna. Därför kan de skilja sig från de diplayer och paneler som används, och vissa skärmpositioner kan vara annorlunda.

- ▼ : Fortsätter till nästa rad.
- : Slutar här.

Kort tryckning

Tryck på knappen med symbolen .

Fortsätt till nästa sida

Instruktionen fortsätter på nästa sida. Se till att vända sida för att läsa resten av instruktionen.

Sökning

Ställer in en station.



Varje gång du pekar på knappen ändras läget på följande sätt.

Visning	Inställning
"AUTO1"	Ställer automatiskt in en station med god mottagning.
"AUTO2"	Ställer in stationer i minnet, en efter en.
"MANU"	Ändrar till nästa frekvens manuellt.

Manuellt minne

Sparar aktuell station i minnet.

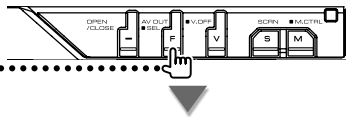

1 Välj ett band som du vill lagra i minnet

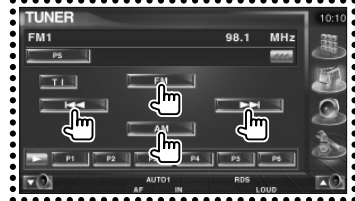

2 Spara i minnet



◀ **Nästa sida** ▶

Ovanstående exempel med symbol är inte den samma som den verkliga funktionen.



Fjärrstyrd funktion

Visa funktioner kan bara nås via fjärrkontrollen. I detta fall beskrivs hur funktionen utförs med fjärrkontrollen, och en  symbol visas.

Tecknena nedan visar en inställning för fjärrkontrollens driftomkopplare.



Ändringar på skärmen

Med varje funktion ändras skärmen enligt den ordning som visas här.





Välj en skärmpost

Leta upp och välj ett objekt på skärmen. Välj objektet genom att trycka på knappen på skärmen.



Tryck minst 1 sekund

Tryck på knappen med symbolen   i minst 1 sekund (2-3 sekunder).

Visar att knappen ska tryckas in och hållas kvar tills funktionen startar och skärmen ändras.

Det vänstra exemplet visar att knappen ska tryckas in i 1 sekund.

Tryck in den i ungefär det antal sekunder som visas på klockan.

Andra symboler



Viktiga försiktighetsåtgärder beskrivs för att förhindra skador etc.



Specialinstruktioner, tilläggförklaringar, begränsningar och referenssidor beskrivs.



Allmänna försiktighetsåtgärder och referenssidor visas på objektet.



Ingångsvärdet för varje inställning visas.

Försiktighetsåtgärder

▲VARNING

För att förhindra skador och brand, vidta följande försiktighetsåtgärder:

- För att förhindra kortslutning, lämna aldrig kvar något metallobjekt (t.ex. mynt eller metallverktyg) inuti enheten.
- Titta inte på enhetens display under en längre period medan du kör.
- Det krävs kunskap och erfarenhet för att montera och dra kablar till denna produkt. Lämna för säkerhetens skull över montering och kabeldragning till någon som är professionell.

▲FÖRSIKTIGT

För att förhindra skador på apparaten, vidta följande försiktighetsåtgärder:

- Apparaten ska jordas till en strömförsörjning med 12 V likström och negativ jord.
- Montera inte apparaten på en plats som utsätts för direkt solljus, stark värme eller hög fuktighet. Undvik även dammiga platser eller där det finns risk att det stänker vatten.
- Lägg inte den löstagbara frontpanelen (och dess ask) på platser med direkt solljus, stark värme eller hög fuktighet. Undvik även dammiga platser eller där det finns risk att det stänker vatten.
- För att undvika försämring får du inte röra terminalerna på apparaten eller frontpanelen med fingrarna.
- Utsätt inte frontpanelen för hårda stötar, eftersom den är precisionstillverkad och kan skadas.
- Vid byte av en säkring måste du byta den mot en ny med rätt märkning. Apparaten kan skadas om den ansluts över en säkring med fel märkning.
- Öppna inte frontpanelen med för stark kraft och placera inte några föremål på den, eftersom den då kan skadas eller sluta fungera.
- Använd bara skruvarna som medföljer eller specificeras för installationen. Enheten kan skadas om du använder fel skruvar.

Ladda inte 3"- CD-skivor i CD-öppningen

Om du försöker ladda enheten med en 3"- CD med dess adapter, kan skivan lossa från adaptern och skada enheten.

CD-spelare/växlare som är anslutna till enheten

Kenwood CD-växlare/spelare som har utkommit 1998 eller senare kan anslutas till enheten.

Se i katalogen eller kontakta din Kenwood-leverantör angående anslutningsbara CD-växlare/spelare.

Observera att alla Kenwood CD-växlare/spelare som utkom 1997 eller tidigare och CD-växlare tillverkade av andra företag inte kan anslutas till denna enhet. Om CD-växlare/spelare som inte stöds, ansluts till denna enhet kan det uppstå skador.

Ställ "O-N"-omkopplaren i "N"-läget för de tillämpbara Kenwood skivväxlarna/CD-spelarna.

De funktioner som du kan använda och den information som kan visas varierar beroende på vilka modeller som ansluts.



- Du kan förstöra både din enhet och CD-växlaren om du ansluter dem felaktigt.

Imma på linsen

Kondens eller imma kan bildas på CD-spelarens lins om du sätter på värmen i bilen vid kallt väder. Detta kallas imma på linsen och kan ge upphov till att CD-skivor inte kan spelas. Skulle detta uppstå tar man ut skivan och väntar tills imman har avdunstat. Om enheten fortfarande inte fungerar normalt ska du kontakta din Kenwood-återförsäljare.

Anmärkningar

- Om du får problem under installationen, kontakta din Kenwood-återförsäljare.
- När du handlar valfria tillbehör, kontrollera med din Kenwood-återförsäljare så att de fungerar tillsammans med din modell och i ditt område.
- Tecken som överensstämmer med ISO 8859-1 teckenuppsättning kan visas.
- Funktionerna RDS och RBDS fungerar inte där tjänsten inte stöds av någon radiostation.
- Bilderna av displayen och panelen som förekommer i den här manualen är exempel som används för att tydligare åskådliggöra hur reglagen används. Därför kan det som visas i bilderna skilja sig från det som visas på displayen i din enhet, och vissa bilder på displayen kan vara oanvändbara.

Så här återställer du enheten

- Om enheten inte fungerar som den ska, tryck på knappen Reset. Enheten återgår till fabriksinställningarna när knappen Reset trycks in.
- Ta ut USB-enheten innan du trycker på knappen Reset. Om du trycker på knappen Reset medan USB-enheten är installerad kan data som finns i USB-enheten skadas. Angående hur du tar ut en USB-enhet, se <Spela en USB-enhet> (sida 15).
- Tryck på knappen reset om den automatiska CD-växlaren inte fungerar som den ska. Du bör återställa till normal funktion.

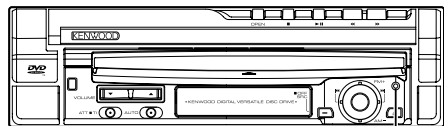

Reset-knapp

Rengöra enheten

Om enhetens framsida är fläckig, torka den med en torr mjuk trasa, t.ex. en silikontrasa. Om framsidan är kraftigt nersmutsad kan man torka den med en trasa som har fuktats med ett neutralt rengöringsmedel. Torka sedan torrt.



- Att spraya rengöringsmedel direkt på enheten kan påverka dess mekaniska delar. Om man använder en hård trasa eller ett flyktigt lösningsmedel som thinner eller alkohol kan detta göra åverkan på ytan eller texten.

TV tuner som kan anslutas till den här enheten

- KTC-V500E
- KTC-V300E
- KTC-D500E

Navigationsenheter som kan anslutas till den här enheten

- KNA-G520/G420
- KNA-DV3200
- KNA-DV2200

iPod som kan anslutas till den här enheten

Du kan styra en iPod från den här enheten genom att ansluta en iPod (kommerciell produkt) med dockanslutning med hjälp av en iPod-anslutningskabel (KCA-iP300V).

Följande iPods kan styras från den här enheten.

Kontrollerbar iPod	Programvaruversion
iPod nano	iPod nano-programvara 1.2
iPod nano andra generationen	iPod nano-programvara 1.1.1
iPod med video	iPod-programvara 1.2

Du måste uppdatera din iPod-programvara om versionen är lägre än ovanstående.

iPod-programvaruversion visas i "Version"-fältet om du trycker på knappen MENU på din iPod, och därefter väljer "Set", "Information". Den senaste iPod-programvaruuppdateraren kan hämtas från Apple Computers webbsida.

Teckenuppsättningen som stöds av denna enhet är ISO 8859-1.

Tecken som inte kan visas korrekt visas som "**".

Om du kopplar din iPod till denna enhet med en iPod-anslutningskabel (KCA-iP300V), förser du din iPod med ström. Dessutom laddas den upp medan du spelar musik. Men strömmen på enheten måste vara på.

Hantering av CD-skivor

- Rör inte CD-skivans inspelningsyta.
- Klistra inte fast tejp, etiketter osv. på CD-skivan.
Spela inte CD-skivor på vilka det finns fastklistrad tejp.
- Använd inte skivtillbehör.
- Börja rengöra i mitten på skivan och arbeta utåt.
- Dra ut CD-skivor vågrätt när de tas ut ur enheten.
- Om mitthålet eller den yttre kanten har ojämnheter ska du först avlägsna ojämnheterna med en kulspetspenna eller liknande.

CD-skivor som inte kan användas

- Bara runda CD-skivor kan användas.

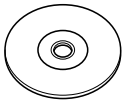

- CD-skivor vars inspelningsytor är färgade eller smutsiga kan inte användas.
- Denna apparat kan endast spela CD-skivor märkta



Det kan hända att det inte går att spela skivor utan detta märke.

- En CD-R- eller CD-RW-skiva som inte slutbehandlats kan inte spelas. (Se skrivprogramvaran och bruksanvisningen för din CD-R-/CD-RW-inspelare för mer information om slutbehandlingsprocessen.)

Lista över spelbara skivor

Skivtyper	Standard	Stöd	Anmärkning
DVD	DVD-video	○	
	DVD-ljud	×	
	DVD-R	○	
	DVD-RW	○	MP3/WMA/AAC/JPEG/MPEG/DivX Uppspelning Multi-border/Multisession (uppspelningen är beroende av behörigheten)
	DVD+R	○	Kompatibel med 8-cm (3 tum) skivor
	DVD+RW	○	
	DVD-R DL (dubbelt lager)	○	Endast video-format.
CD	DVD+R DL (dubbelt lager)	○	
	DVD-RAM	×	
	Musik-CD	○	CD-TEXT/8-cm (3 tum) skiva stöds.
	CD-ROM	○	MP3/WMA/AAC/JPEG/
	CD-R	○	DivX uppspelning
	CD-RW	○	Multisession stöds
	DTS-CD	○	Paketskrivning stöds inte.
	Video-CD (VCD)	○	
	Supervideo-CD	×	
	Foto-CD	×	
CD-EXTRA	△	Endast musik-CD kan spelas.	
Andra	HDCD	△	Ljudkvalitet som för en vanlig musik-CD
	CCCD	×	
	DualDisc	×	
	Superljud CD	△	Endast CD-lager kan spelas.

- : Uppspelning är möjlig.
- △ : Uppspelning är delvis möjlig.
- ×



- DivX-filer måste ha tillägget ".divx", ".div" eller ".avi".
- Om du köper DRM-skyddat innehåll, kontrollera registreringskoden i <DivX-inställning> (sida 70). Registreringskoden ändras varje gång en fil med den visade registreringskoden spelas för att skydda mot kopiering.

Regionkoder i världen

DVD-spelare får en regionkod enligt det land eller den region där den marknadsförs, enligt följande karta.

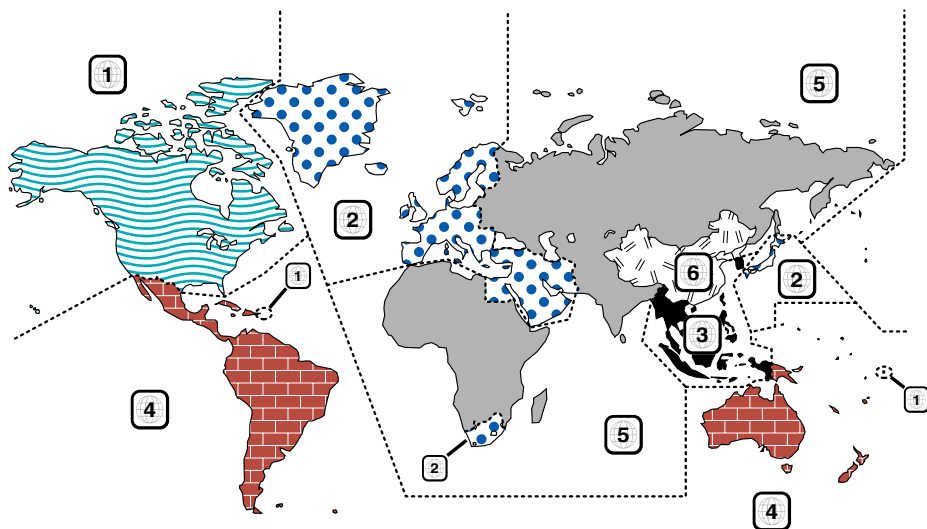

Symboler på DVD-skivor

Symbol	Beskrivning
	Visar ett regionnummer. Skivor med denna symbol kan spelas upp på alla DVD-spelare.
	Visar antalet ljudspråk som har spelats in. Upp till 8 språk kan spelas in i en film. Du kan välja ett favoritspråk.
	Visar antalet undertextade språk som har spelats in. Upp till 32 språk kan spelas in.
	Om en DVD-skiva har scener som är tagna från olika vinklar kan du välja en favoritvinkel.
	Visar bildens skärmtyp. Den vänstra symbolen visar att en vidvinkelbild (16:9) visas på en standard TV-skärm (4:3), med ett svart band både upptill och nedtill på skärmen (brevlådeformat).

Funktionsreglerande symboler

I denna DVD kan vissa funktioner, t.ex. uppspelningsfunktionen vara begränsade beroende på var DVD:n spelas. I detta fall visas följande symboler på skärmen. För mer information, se skivhandboken.

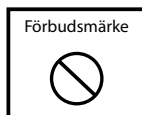

Skivor med begränsad användningsperiod

Lämna inte skivor med en begränsad användningsperiod i enheten. Om du laddar med en redan utgången skiva kan det hända att du inte får ut den ur enheten.

Om ljudfiler

• Spelbara ljudfiler

AAC-LC (.m4a), MP3 (.mp3), WMA (.wma)



Om musik från en vanlig CD spelas in på samma skiva som andra uppspelningssystem spelas in, kommer bara det uppspelningssystem som spelades in vid den första uppsättningen att spelas.

• Spelbara AAC-filer

"m4a"-filer är kodade i AAC-LC-format.
Överföringshastighet: 16 – 320 kbit/s
Samplingsfrekvens: 16 – 48 kHz

• Spelbar MP3-fil

MPEG 1/2 ljudlager 3-filer
Överföringshastighet: 8 – 320 kbit/s
Samplingsfrekvens: 8 – 48 kHz

• Spelbar WMA-fil

Filer som uppfyller Windows Media Audio (utom filer för Windows Media Player 9 eller senare för vilka de nya funktionerna gäller)
Överföringshastighet: 48 – 192 kbit/s
Sampling frequency: 32, 44.1, 48 kHz

• Spelbara skivmedier

CD-R/RW/ROM, DVD±R/RW

• Spelbara filformat för skivor

ISO 9660 Level 1/2, Joliet, Romeo, långa filnamn.

• Maximalt antal tecken som kan visas (CD-R/RW/DVD±R/RW)

Fil/Mappnamn: 128 tecken
MP3 ID3 taggversion 1.x: 30 characters

• Konstruktionsbegränsning för filen och mappen (CD-R/RW/DVD±R/RW/USB-enhet)

Maximalt antal katalognivåer: 8
Maximalt antal katalognivåer: 254
Maximalt antal filer per katalog: 255
Maximalt antal filer per spellista: 7000 (USB-enhet)

• Spelbara USB-enheter

USB masslagringsklass, iPod med KCA-iP300V

• Filsystem för spelbara USB-enheter

FAT16, FAT32

• Anslutning av USB-enheten

Om en förlängningskabel behövs för USB-enhetens anslutning, rekommenderas CA-U1EX (valfritt). Normal avspelning kan inte garanteras om en annan kabel än den USB-kompatibla kabeln används. Anslutning av en kabel med en längd på mer än 5 m kan resultera i onormal avspelning.

Trots att ljudfiler kompileras med standarderna som anges ovan, kanske det inte går att spela upp alla ljudfiler beroende på mediets eller enhetens typ eller tillstånd.

• Spelordning för ljudfiler

I exemplet över ett mapp-/filträd som visas nedan, spelas filerna upp i ordning från ① till ⑩.

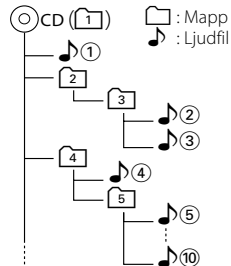

Ljudfiler spelas i den ordning som de skrivits av cd-redigeringsprogrammet. Du kan själv ange spelordningen genom att skriva spelsekvensnummer som "01" till "99" i början av filnamnet.

Ljudfiler spelas i den ordning filerna skrivits. Du kan själv ange avspelningsordningen genom att numrera filerna i en mapp och skriva dem per mapp. (USB-enhet)



- I denna handbok används ordet "USB-enhet" för flash-minnen och digitala ljudspelare som fungerar som masslagringsklassenheter.
- "iPod" i denna handbok refererar till iPod som är ansluten med KCA-iP300V (Valfritt tillbehör). iPod som är ansluten med KCA-iP300V kan kontrolleras från denna enhet. iPods som kan anslutas till KCA-iP300V är iPod nano och iPod med video. Om du ansluter en iPod med en kommersiellt tillgänglig USB-kabel, betraktas den som en masslagringsklassenhet.
- Information om format och typer av USB-enheter som stöds finns på www.kenwood.com/usb/.
- Lägg till korrekt tillägg för ljudfilen (AAC: ".M4A", MP3: ".MP3", WMA: ".WMA").
- Lägg inte till tillägg annat än till ljudfiler. Om du använder ett av ljudfilstilläggen för andra filer, kommer de att spelas upp och resultatet blir ett kraftigt brus som kan skada högtalarna.
- Filer med kopieringsskydd kan inte spelas.
- Enheten behöver inte vara kompatibel med uppgraderingen av standarden på kompressionsformatet och de extra specifikationerna.
- CD-RW-skivor som är snabbformaterade av skrivningsprogrammet kan inte användas.
- Om CD-R/RW-skivor spelas in till sin maxkapacitet vid ett enda tillfälle, ställs skrivningsprogrammet in på "Skiva genast".
- Fil/mappnamnet är antalet tecken, inklusive tilläggen.
- Denna enhet kan visa följande versioner av MP3 ID3-tagg: version 1.0/ 1.1/ 2.2 (USB-enhet)/ 2.3 (USB-enhet)
- AAC ID3-tagg kan inte visas.

- Kontakta försäljaren för att få veta om din USB-enhet överensstämmer med USB-masslagringsklass-specifikationerna.
- Om du använder en USB-enhet som inte stöds kan det resultera i en avvikande uppspelning eller visning av ljudfilen.
Även om du använder en USB-enhet som uppfyller ovanstående krav, kan det hända att ljudfilerna inte kan spelas normalt beroende på USB-enhetens skick.
- Lämna aldrig kvar USB-enheten i bilen under en längre period. Det finns risk att enheterna deformeras som resultat av direkt solljus, höga temperaturer m.m.

Videofiler

Godkända videofiler

- Format: MPEG1, MPEG2, DivX
- Bildstorlek:
MPEG1: 320 × 240, 352 × 240
MPEG2: 640 × 480, 704 × 480
DivX: 352 × 240, 352 × 288, 720 × 450, 720 × 576
- Ljudformat:
MPEG1/2: MPEG ljudlager 2
DivX: MP3, Dolby Digital
- Ljudsamplingsfrekvenser: 32/ 44,1/ 48 kHz
- Audio bit rate: 32–384 kbit/s (Endast konstanta överföringshastigheter)

Tillägg

Videofiler måste ha ett av följande tillägg:
mpg, mpeg, mpe, m1v, m2v

Skivformat, fil- och mappnamn och spelordning är samma som för Ljudfiler. Se <Om ljudfiler> (sida 10).

Bildfiler

Godkända bildfiler

- Format: JPEG
- Standardformat:
Upp till maximalt 8192(W) × 7680(H) pixlar
- Progressivt format:
Upp till maximalt 1600(W) × 1200(H) pixlar



- Förstorar och reducerar bilder upp till storleken som visas ovan, för att passa skärmen.
- Bildfilerna med bifogad information (t.ex. Exif) visas inte eller fungerar inte (t.ex. rotation) alltid korrekt.

Tillägg

Bildfiler måste ha ett av följande tillägg:
jpg, jpeg, jpe

Godkända skivformat, fil- och mappnamn och spelordning är samma som för Ljudfiler. Se <Om ljudfiler> (sida 10).

Om USB-enheter

- Placera USB-enheten på en plats där den inte inverkar på bilkörningen.
- Du kan inte ansluta en USB-enhet via en USB-hub.
- Du bör säkerhetskopiera de ljudfiler du spelar via denna enhet. Det finns risk att filerna raderas beroende på det sätt USB-enheten används. Vi avsägar oss allt ansvar för skador och förlust av lagrade data.
- Denna enhet levereras utan en USB-enhet. USB-enheter måste köpas separat.

Användning av "DualDisc"

När en "DualDisc" spelas på den här enheten kan ytan på skivan som inte spelas rivas medan skivan matas in eller ut. Eftersom musik-CD:ns yta inte överensstämmer med CD-standarden kan uppspelning eventuellt vara omöjlig. (En "DualDisc" är en skiva vars ena yta innehåller DVD-standardsignaler och den andra ytan innehåller musik-CD-signaler.)

Grundläggande funktioner

När bildskärmen är öppna

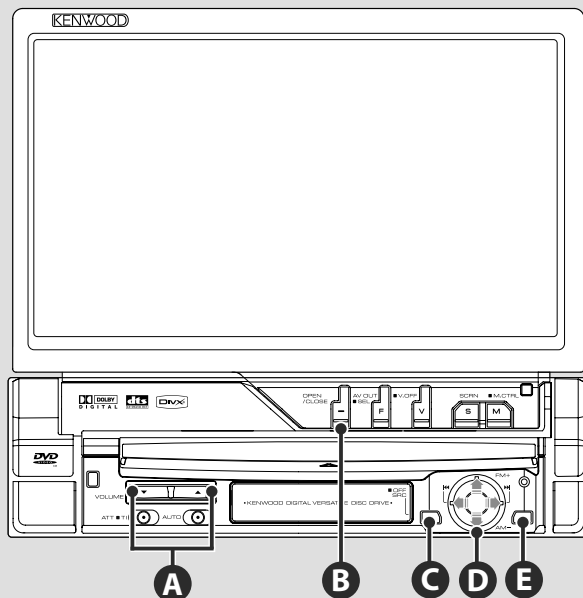

När bildskärmen är stängd

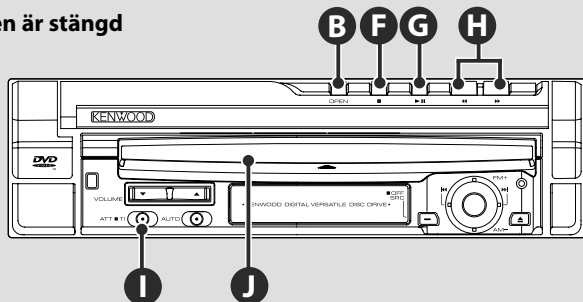

B

Öppna/stänga bildskärmen

Tryck för att öppna eller stänga bildskärmspanelen.



- Rör inte vid komponenter som rör sig när du öppnar eller stänger bildskärmen. Om du rör vid komponenter som rör sig kan du eller utrustningen skadas.
- Försök inte öppna eller stänga bildskärmen för hand.



- Du kan öppna eller stänga bildskärmen automatiskt när du slår på eller av tändningen (sida 78).
- Om växelspaken eller något annat hinder stoppar bildskärmen i sin rörelse när den öppnas, kommer rörelsen också att avbrytas av säkerhetsfunktionen. Om något fastnar när bildskärmen stängs, kommer rörelsen också att avbrytas av säkerhetsfunktionen. Om det inträffar, ta bort föremålet och tryck på knappen [ÖPPNA/STÄNG] igen.

C**Slå på/stänga av strömmen**

Tryck på knappen för att slå på strömmen.
När du har tryckt in knappen och hållt kvar den i minst 1 sekund, stängs strömmen av.

A**Justerar volymen****I****Minskar volymen**

Tryck på den igen för att upphäva luddämpning.

E J**Spela en skiva**

När du laddar en skiva i CD-öppningen **J** börjar skivan spela.
Om en meny visas medan du spelar en videoskiva, välj önskad post.



• Se <Lista över spelbara skivor > (sida 8) för att se en lista över skivor och format som stöds.

Ta ut en skiva

Tryck på knappen [**▲**] (Eject) **E**.

G**Spela/paus**

Tryck en gång på [**▶||**] -knappen för att pausa.
Tryck igen för att fortsätta uppspelningen.

D**Välj kapitel/scen/spår/frekvens**

Flytta kontrollvredet **D** till höger eller vänster.
Väljer musik eller kapitel, spår eller frekvens.

F G**Stoppa uppspelning**

Tryck en gång på [**■**] -knappen **F** för att sluta spela.

Tryck på [**▶||**] -knappen **G** för att återgå till uppspelning i det läge där uppspelningen stoppades.

D**Väljer ett band/en mapp**

Flytta kontrollvredet **D** uppåt för att ändra radiobandet till FM1/2/3 eller byta till nästa mapp/skiva.

Flytta kontrollvredet **D** nedåt för att ändra radiobandet till AM eller byta till föregående mapp/skiva.

H**Snabb skanning framåt/bakåt**

Tryck på [**▶▶**] -knappen och håll kvar den för snabb skanning framåt i spåret.

Tryck på [**◀◀**] -knappen och håll kvar den för snabb skanning bakåt i spåret.

Grundläggande funktioner

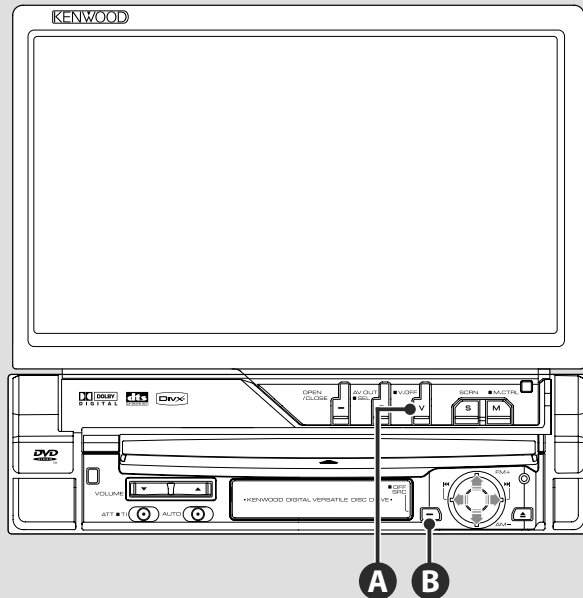

A

Ändrar videokälla

Varje gång du trycker in knappen ändras videokällan på följande sätt.

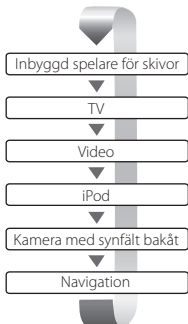

Du kan också stänga av videovisningen genom att trycka in knappen i minst 1 sekund.

När du trycker in knappen igen kommer den föregående videovisningen tillbaka.



- Videon från backkameran visas när bilens växel är i backläget.
- Ställ in "NAVIGATION" för <Installation av AV-gränssnitt> (sida 72) till "RGB"/"AV-IN" för att visa navigationsvideon.

Spela en USB-enhet

När en USB-enhet ansluts startar uppspelningen automatiskt.

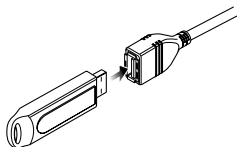

Koppla loss USB-enheten

Tryck på  på USB-kontrollskärmen för att komma in i USB:ns vänteläge, och ta därefter bort USB-enheten. Se <Kontroll av USB-enhet> (sida 41).



• Om du tar bort USB-enheten innan du har kommit in i USB:ns vänteläge kan det resultera i att data förstörs i USB-enheten.



- Om USB-källan väljs när en USB-enhet inte är ansluten, visas "Ingen enhet".
- När uppspelningen stoppas och startas på nytt kommer uppspelningen att starta från det läge där den stoppades förra gången. Även om USB:n tas bort och ansluts på nytt kommer uppspelningen att starta från det senast stoppade läget såvida inte innehållet i USB-enheten har ändrats.
- Kontrollera att USB-enheten har anslutits ordentligt.

B

Ändrar ljudkälla

Varje gång du trycker in knappen ändras ljudkällan på följande sätt.

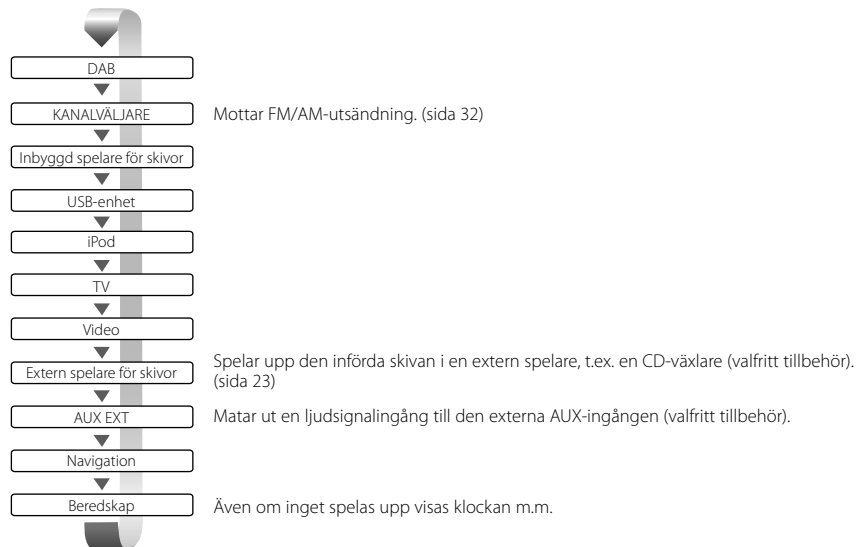

- Du kan inte ändra till en källa som inte är ansluten eller införd.
- Du kan också spela ljudfiler, videofiler och bildfiler med den inbyggda spelaren för skivor. Se <Lista över spelbara skivor> (sida 8) för typen och formatet av dessa media.
- Du måste ställa in "NAVIGATIONSKÄLLA" på <Inställning av AV-gränssnitt> (sida 72) till "På" för att lägga till Navigation som en ljudkälla som kan väljas med knappen [SRC].

Grundläggande funktioner

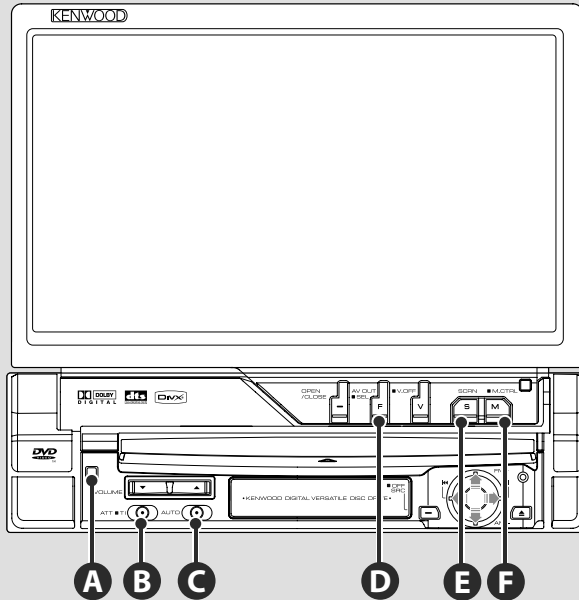

D

Ändrar funktionsskärmen

Varje gång du trycker in knappen ändras skärmen för funktionskontroll på följande sätt.

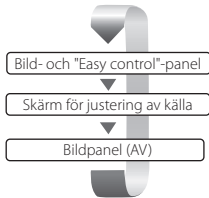

Följande knappar visas alltid på källans kontrollskärm.

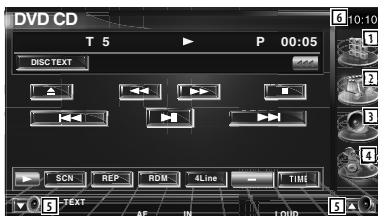

- 1 Visar skärmen val av källa. (sida 54)
- 2 Återgår till kontrollskärmen för källan.
- 3 Visar skärmen med ljudkontrollmenyn. (sida 86)
- 4 Visar skärmen för INSTÄLLNINGSMENY. (sida 66)
- 5 Justerar volumen.
- 6 Klockvisning



- Peka på  som visas längst ned till höger på olika skärmar för att återgå till originalskärmen.

B**Lyssna på trafikinformation**

Tryck in den i minst 1 sekund för att slå på eller stänga av trafikinformationsfunktionen. (sida 36)

C**Ändrar sökningen**

Tryck på knappen för att välja Sökning. (se sida 33, 45, 50 för <Sökning>)

D**Ändrar källan AV OUT**

Ändrar källan som visas vid polen för AV-UTGÅNGEN när den trycks in i mer än 1 sekund.

E**Inställning av skärmen**

Tryck på knappen.

Visar skärmen för skärmkontroll (sida 57).

F**Ändrar skärmläget**

Tryck på knappen för att ändra skärmläget. (sida 78)

Skärmen för DVD-skivans meny visas när du trycker in knappen i minst 1 sekund. (sida 20)



- DVD-skivans meny är inte tillgänglig när DVD:ns toppmeny visas.

A**Stöldskyddspanel**

Enhetens skyddspanel kan tas loss så att du kan ta den med dig för att förhindra stöld.

Ta loss skyddspanelen

Tryck på frigöringsknappen **A**. Medan du rör skyddspanelen mot vänster, dra den framåt och ta bort den.

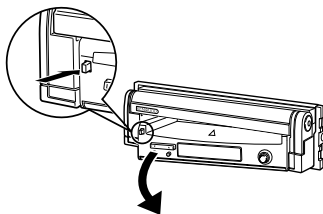

- Stäng först bildskärmen, ta sedan bort eller fäst skyddspanelen.
- När skyddspanelen har tagits bort kan du inte använda mottagaren.
- När skyddspanelen har tagits bort kan du låta lampan för stöldlarmet lysa (sida 80).

Sätta fast skyddspanelen

Placera den högra änden av skyddspanelen på hakarna och tryck in den tills det knäpper till och den är fastlåst. Tryck in skyddspanelen tills det knäpper till. Skyddspanelen låses på plats så att du kan använda enheten.

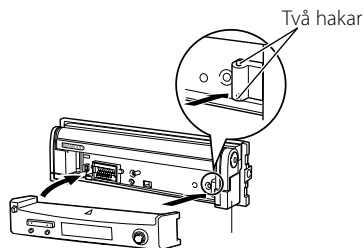

Titta på DVD/VCD

Du kan spela upp DVD/VCD med olika funktioner.



- För grundläggande information om hur du tittar på DVD/VCD, se <Grundläggande funktioner> (sida 12).
- Ställ in fjärrkontrollen på "DVD"-läge innan manövreringen påbörjas, se <Fjärrkontrollens lägesomkopplare> (sida 90).

Funktioner vid visning av uppspelningsskärmen

Grundläggande funktioner finns tillgängliga även när uppspelningsskärmen visas.

Visa uppspelningsskärmen



eller

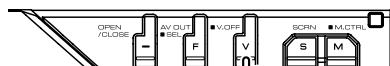

DVD-uppspelningsskärm

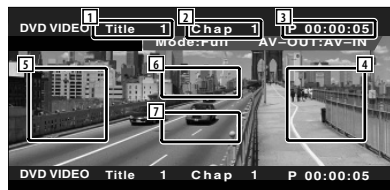

- 1 Visning av titelnummer
- 2 Visning av kapitelnummer
- 3 Visning av speltid
- 4 Område för kapitelsökning framåt
Väljer nästa kapitel.
- 5 Område för kapitelsökning bakåt
Väljer föregående kapitel.
- 6 Område för manöverknapparna för DVD-skivans meny
Visar manöverknapparna för skivans meny (sida 20).
- 7 Område för knappar för informationsvisning

VCD-uppspelningsskärm

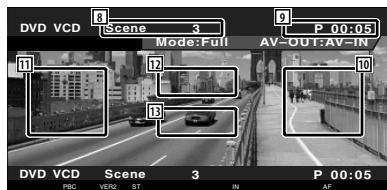

- 8 Visning av scen/spårnummer
- 9 Visning av speltid
- 10 Område för scen/spårsökning framåt
Väljer nästa scen (när PBC är På) eller spår (när PBC är Av).
- 11 Område scen/spårsökning bakåt
Väljer föregående scen (när PBC är På) eller spår (när PBC är Av).
- 12 Område för manöverknappar för zoomning
Visar manöverknapparna för zoomning (sida 22).
- 13 Område för knappar för informationsvisning



- Informationsvisningen rensas automatiskt efter ca 5 sekunder. Informationen kan också visas automatiskt när den har uppdaterats

Funktioner när Easy control-panelen visas

Visar en flytande kontrollpanel på skärmen.

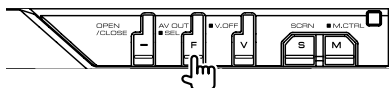

1 Ändrar källan.

2 Slutar spela.

När den trycks in två gånger kommer skivan att spelas från början när du spelar upp den nästa gång.

3 Snabbspelning framåt eller snabbspelning bakåt.

4 Kapitelsökning (under DVD-spelning)

Letar efter ett kapitel.

Scen/spårsökning (under VCD-spelning)

Väljer en scen (när PBC är På) eller spår (när PBC är Av).

5 Spelar eller pausar.

6 Visar skärmen för skärmkontroll.

Se <Skärmkontroll> (sida 57).



- Easy control-panelen döljs om du pekar på bildskärmens centrala delar.

Funktioner medan kontrollskärmen visas

Ändrar till kontrollskärmen för att använda olika uppspelningsfunktioner.

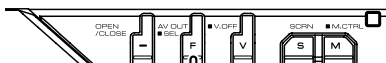
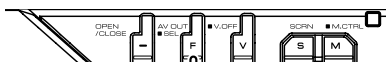

När du spelar en VCD



- 1 Matar ut skivan från den inbyggda spelaren för skivor.
- 2 Snabbspelning framåt eller snabbspelning bakåt.
- 3 Slutar spela.
När den trycks in två gånger kommer skivan att spelas från början när du spelar upp den nästa gång.
- 4 Väljer ett kapitel, en scen eller ett spår.
När DVD-VIDEO/VCD pausas, peka på knappen för att starta enbildsvisning.
- 5 Spelar eller pausar.
- 6 Långsam spelning framåt eller bakåt. (under DVD-spelning)
- 7 Ändrar knappvisningen.
- 8 Ändrar funktionerna för repetition av uppspelning i följande sekvens.
DVD: Upprepning av titel, upprepning av kapitel, upprepning avstängd
VCD: Upprepning av spår, upprepning avstängd (tillgänglig när PBC är av)
- 9 Ändrar visningen av uppspelningstiden i följande sekvens.
DVD: Kapitel, titel, återstående titlar
VCD: Spår, skiva, återstående skivor (endast verksam när PBC-funktionen är avstängd)
- 10 Visning av titelnummer (under DVD-spelning)
- 11 Visning av kapitel/scen/spårnummer
- 12 Visning av spelläge
- 13 Visning av speltid
- 14 Visning av volymetikett
När  visas, bläddras textvisningen om du trycker på den.
- 15 Funktionsindikator
- 16 Visas när en skiva matas in.
- 17 Slår på eller stänger av PBC-funktionen för VCD:n. (enbart när VCD Ver 2.0 används)

DVD-skivans meny

Väljer ett alternativ från DVD-skivans meny.

1 Visar kontrollskärmen för skivans meny

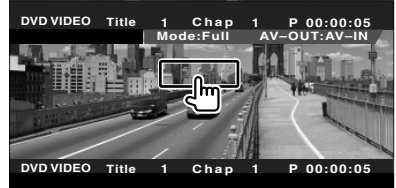

- 1 Hämtar menyn.
- 2 Återgår till skärmen för skivans meny.
- 3 Väljer ett menyalternativ.
- 4 Öppnar ditt menyval.
- 5 Återgår till föregående menyskärm.
- 6 Visar toppmenyn.
- 7 Bakgrundsbelysningen.
- 8 Rensar kontrollskärmen för skivans meny.

Bakgrundsbelysning

Du kan välja ett kapitel och en titel för DVD-meny-skärmen. När du pekar på skärmen kan du välja DVD-menyn.



- Om du vill avbryta bakgrundsbelysningen, tryck på knappen [V.SEL].

2 Välj skivmenyalternativ

Skivmeny



- 9 Hämtar menykontrollen.
- 10 Ändrar bildvinkeln.
(enbart under programuppspelning)

- 11 Ändrar språket för undertexten.
(enbart under programuppspelning)
- 12 Ändrar rösternas språk.
(enbart under programuppspelning)
- 13 Visar skärmen för zoomkontroll.
- 14 Rensar kontrollskärmen för skivans meny.

Zoomkontroll



- 15 Ändrar zoomförhållandet vid 4 nivåer (2 gånger, 3 gånger, 4 gånger eller avstängd) varje gång du pekar på skärmen.
- 16 Bläddrar skärmen i den riktning du vidrör den.
- 17 Återgår till kontrollskärmen för skivans meny.
- 18 Rensar kontrollskärmen för skivans meny.



VCD-zoomkontroll

Visar en förstörd VCD-skärm.

1 Visar skärmen för zoomkontroll

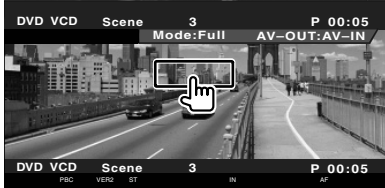

- 1 Ändrar zoomförhållandet vid 2 nivåer (2 gånger eller avstängd) varje gång du pekar på skärmen.
- 2 Rensar knappen för zoomkontroll.

Direktsökning

Du kan söka efter ett kapitel, en scen eller ett spår på DVD:n/VCD:n genom att skriva in dess nummer.

1 Välj direktsökningsläget



Du kan söka direkt efter följande poster varje gång den trycks in.

DVD: Titel, kapitel, time, direktnummer

VCD (när PBC är påslagen): Scen, direktnummer

VCD (när PBC är avstängd): Spår

Men direktsökning stöds inte av alla skivor.

2 Ange ett nummer eller en tid

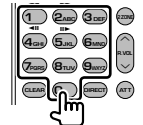

När en VCD spelas upp, ange ett PBC-scennummer (om PBC är På) eller ett spårnummer (om PBC är Av).



- Om du skriver fel kan du rensa genom att trycka på **CLEAR** (RENSA).

3 Sök

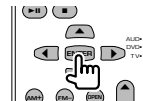

- Funktionen avslutas automatiskt om den inte används inom 10 sekunder.
- Tidsökningsfunktionen kan inte sökas korrekt vid tidsinställningen som är beroende av speciell skiva.

Lyssna på musikskiva och ljudfil

Du kan ta fram olika kontrollskärmar under uppspelning av CD/ljudfil/skivväxlare.



- För grundläggande information om hur du spelar upp en musikskiva/ljudfil, se <Grundläggande funktioner> (sida 12).
- Se <Lista över spelbara skivor> (sida 8) för spelbara skivor.
- Se <Om ljudfiler> (sida 10) för spelbara filer.

Funktioner när Easy control-panelen visas

Visar en flytande kontrollpanel på skärmen.

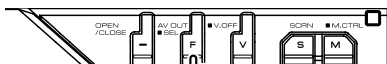

Under uppspelning av CD



Under uppspelning av ljudfil



Under uppspelning av skivväxlare



- 1 Ändrar källan.
- 2 Slutar spela.
- 3 Snabbspelning framåt eller snabbspelning bakåt. (endast när en CD spelas upp i den inbyggda CD-spelaren)
- 4 Välj musik.
Om du fortsätter att peka på knappen:
Snabbspelning framåt eller snabbspelning bakåt.
Kan inte användas när en CD (inbyggd skivspelare) spelas.
- 5 Spelar eller pausar.
- 6 Väljer en mapp. (endast när en ljudfil spelas upp i den inbyggda CD-spelaren)
- 7 Väljer en skiva. (endast när en skiva spelas upp i skivväxlaren)

- 8 Visar skärmen för skärmkontroll.
(sida 57 för <Skärmkontroll>)



- Easy control-panelen döljs om du pekar på bildskärmens centrala delar.

Funktioner medan kontrollskärmen visas

Ändrar till kontrollskärmen för att använda olika uppspelningsfunktioner.

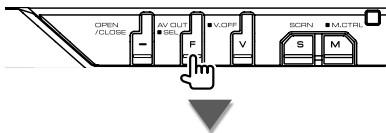
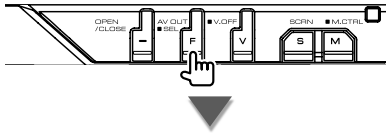

Under uppspelning av CD

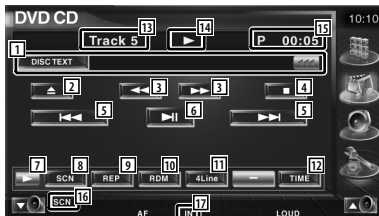

- 1 Visning av musikinformation
Väljer namnet på skivan (Se <Ställa in skivnamn>, sida 27), skivtext eller spårtext. När  visas, bläddras textvisningen om du trycker på den.
- 2 Matar ut skivan från den inbyggda spelaren för skivor.
- 3 Snabbspelning framåt eller snabbspelning bakåt.
- 4 Slutar spela den inbyggda spelaren. När den trycks in två gånger kommer skivan att spelas från början när du spelar upp den nästa gång.
- 5 Välj ett spår.
- 6 Spelar eller pausar.

- 7 Ändrar knappvisningen.
- 8 Startar eller stoppar Scan Play (som spelar upp början av varje spår, ett efter ett).
- 9 Repeterad uppspelning (nuvarande spår).
- 10 Startar eller stoppar slumpmässig uppspelning (för att spela upp musik i slumpmässig ordning).
- 11 Ändrar antalet rader som visas i informationsvisningen.
- 12 Ändrar speltidsvisningen mellan spår, skiva och återstående speltid på skivan.
- 13 Visning av spårnummer (musik)
- 14 Visning av spelläge
- 15 Visning av speltid
- 16 Funktionsindikator
- 17 Visas när en skiva matas in.



- 18 Ange ett namn på skivan som spelas. Se <Ställa in skivnamn> (sida 27).

Under uppspelning av ljudfil

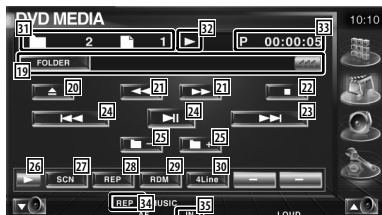

- 19 Visning av musikinformation
Välj mappnamn, filnamn, titel, artistnamn eller albumnamn.
När visas, bläddras textvisningen om du trycker på den.
- 20 Mata ut en skiva.
- 21 Snabbspelning framåt eller snabbspelning bakåt. (Fungerar inte när en JPEG spelas.)
- 22 Slutar spela.
När den trycks in två gånger kommer skivan att spelas från början nästa gång.
- 23 Väljer en fil.
- 24 Spelar eller pausar.
- 25 Väljer en mapp.
- 26 Ändrar knappvisningen.
- 27 Startar eller stoppar Scan Play (som spelar upp början av alla spår eller all data).
- 28 Repeterar uppspelningen (förinställda filer eller data).
- 29 Startar eller stoppar slumpmässig uppspelning (spelar filer i aktuell mapp i slumpmässig ordning).
- 30 Ändrar antalet rader som visas i informationsvisningen.
- 31 Visning av mapp- och filnummer
- 32 Visning av spelläge
- 33 Visning av speltid
- 34 Funktionsindikator
- 35 Visas när en skiva matas in.



- 36 Repeterar uppspelningen av musik eller data i den aktuella mappen.



- 37 Du kan leta efter mappar och ljudfiler i en hierarki. Se <Val av mapp (funktion för ljudfil)> (sida 27).
- 38 Visar musikinformation (t.ex.tagg och innehållsets egenskap) för ljudfilen som spelas.

Under uppspelning av skivväxlare

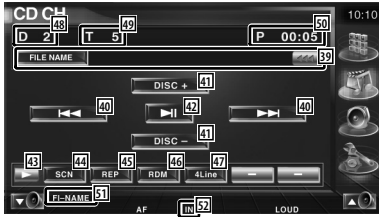

- 39 Visning av musikinformation
Väljer namnet på skivan (Se <Ställa in skivnamn>, sida 27) eller spårtextläget på textvisning.
När [] visas, bläddras textvisningen om du trycker på den.
- 40 Välj ett spår.
Startar snabbspelning framåt eller snabbspelning bakåt när den trycks in.
- 41 Väljer en skiva. (Skivväxlarens funktion)
- 42 Spelar eller pausar.
- 43 Ändrar knappvisningen.
- 44 Startar eller stoppar Scan Play (som spelar upp början av varje spår, ett efter ett).
- 45 Repeterad uppspelning (nuvarande spår).
- 46 Startar eller stoppar slumpmässig uppspelning (för att spela upp musik i slumpmässig ordning).
- 47 Ändrar antalet rader som visas i informationsvisningen.
- 48 Visning av skivnummer (skivväxlarens funktion)
- 49 Visning av spårnummer
- 50 Visning av speltid
- 51 Funktionsindikator
- 52 Visas när en skiva matas in.



- 53 Repeterar uppspelning av skiva (aktuell skiva). (Skivväxlarens funktion)
- 54 Startar eller stoppar slumpmässig uppspelning (spelar filer i aktuell mapp i slumpmässig ordning). (Skivväxlarens funktion)



- 55 Ange ett namn på skivan som spelas. (sida 27)
- 56 Visar en lista på skivor i skivväxlaren och gör det möjligt att välja en skiva att lyssna på.
Se <Skivval> (sida 28).



- De funktioner som du kan använda och den information som kan visas varierar beroende på vilka modeller som ansluts.
- Informationen som visas kommer att bli olika beroende på vilken skivväxlare som används.
- Knapparna och informationen som visas beror på ljudfilen som spelas samt CD- och skivfunktionerna.

Ställa in skivnamn

Tilldelar CD:n ett namn.

1 Spela en CD som du vill namnge

2 Startar inställningen av namn



3 Skriv in ett namn

Se <Skriva in tecken> (sida 56) för information om hur ett namn ska skrivas in.

4 Avsluta namninställning



Val av mapp (funktion för ljudfil)

Letar efter mappar och ljudfiler som finns lagrade i media och enheter enligt hierarkin.

1 Startar välja mappar



2 Väljer en sång



- 1 Bläddrar igenom listan.
- 2 Listar mappar och ljudfiler
Mapp öppnas när du pekar på den, och ljudfilen spelas.
- 3 Flyttar till den översta hierarkinivån.
- 4 Flyttar upp en hierarkinivå.
- 5 Återgår till originalskärmen.

Skivval (skivväxlarens funktion)

Visar en lista på skivor i skivväxlaren och gör det möjligt att välja en skiva att lyssna på.

1 Startar direktval



2 Välj en skiva

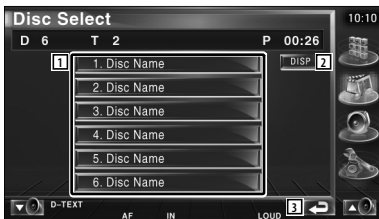

- 1 Listar skivorna. Spelar när du pekar på den.
- 2 Ändrar listnamnet till skivnamn eller skivtext.
- 3 Återgår till originalskärmen.

Direktsökning



Letar efter en skiva eller ett spår när du skriver in dess nummer.

Under uppspelning på den inbyggda skivspelaren.

1 Välj direktsökningsläget

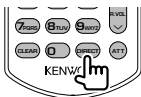

Du kan söka direkt efter följande poster varje gång den trycks in.

CD: Spårnummer, total speltid

Ljudfil: Mapp, fil

2 Skriv in ett spårnummer



3 Sök

När du söker efter ett spår:

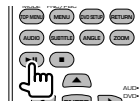

Under uppspelning på en extern skivspelare eller skivväxlare

1 Ange en skiva eller spårnummer

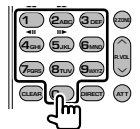

2 Sök

När du söker efter ett spår:



När du söker efter ett spår:



- Funktionen avslutas automatiskt om den inte används inom 10 sekunder.

Titta på videofil/bildfil

Du kan hämta olika kontrollskärmar under uppspelning av en videofil (MPEG 1, MPEG 2 och DivX-fil) och bildfil (JPEG-fil).

Funktioner vid uppspelningsskärm

Grundläggande funktioner finns tillgängliga även när uppspelningsskärmen visas.

Visa uppspelningsskärmen



eller

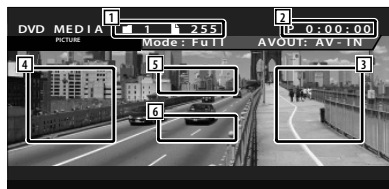
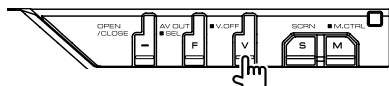

- 1 Visning av mapp- och filnummer
- 2 Visning av speltid
- 3 Område för filsökning framåt
Väljer nästa kapitel.
- 4 Område för kapitelsökning bakåt
Väljer föregående kapitel.
- 5 JPEG: Område för bildkontrollknapp (sida 31)
DivX: Sub=Av, audio 1/1
MPEG: Ej verksam
- 6 Område för knappar för informationsvisning

Funktioner när Easy control-panelen visas

Visar en flytande kontrollpanel på skärmen.

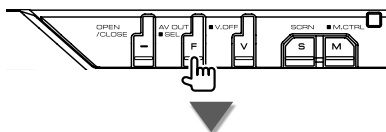

- 1 Ändrar källan.
- 2 Slutar spela.
- 3 Väljer en mapp.
- 4 Väljer en fil.
- 5 Spelar eller pausar.

Funktioner medan kontrollskärmen visas

Ändrar till kontrollskärmen för att använda olika uppspelningsfunktioner.

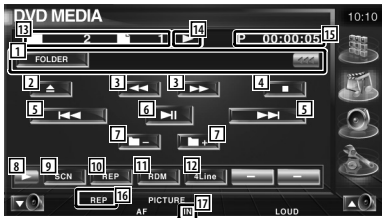
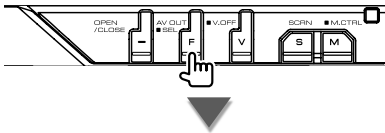
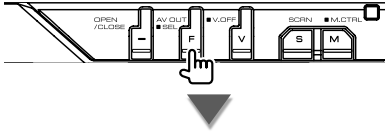

- 1 Visning av video- eller bildinformation
Väljer mappnamn, filnamn, titel, artistnamn eller albumnamn.
När visas, bläddras textvisningen om du trycker på den.
- 2 Mata ut en skiva.
- 3 Snabbspelning framåt eller snabbspelning bakåt. (Fungerar inte när en JPEG spelas.)
- 4 Slutar spela.
När den trycks in två gånger kommer skivan att spelas från början nästa gång.
- 5 Väljer en fil.
- 6 Spelar eller pausar.
- 7 Väljer en mapp.
- 8 Ändrar knappvisningen.
- 9 Startar eller stoppar Scan Play (som spelar upp början av alla spår eller all data).

- 10 Repeterar uppspelningen (förinställda filer eller data).
- 11 Startar eller stoppar slumpmässig uppspelning (spelar filer i aktuell mapp i slumpmässig ordning).
- 12 Ändrar antalet rader som visas i informationsvisningen.
- 13 Visning av mapp- och filnummer
- 14 Visning av spelläge
- 15 Visning av speltid
- 16 Funktionsindikator
- 17 Visas när en skiva matas in.



- 18 Upprepar uppspelningen av filen i aktuell mapp.



- 19 Du kan leta efter mappar och ljudfiler i en hierarki. Se <Val av mapp> (sida 31).
- 20 Visar information om filen som spelas.

Bildkontroll

Justering av videovisningen.

1 Startar bildkontroll



2 Justerar videovisning



- 1 Vänder bilden horisontellt.
- 2 Roterar moturs.
- 3 Roterar medurs.
- 4 Avslutar bildkontroll.

Val av mapp

Letar efter mappar och videofiler/bilder som finns lagrade i media och enheter enligt hierarkin.

1 Startar välja mappar



2 Väljer en fil



- 1 Bläddrar igenom listan.
- 2 Listar mappar och videofiler/bildfiler. Mapp öppnas när du pekar på den, och videofilen/bildfilen spelas.
- 3 Flyttar till den översta hierarkinivån.
- 4 Flyttar upp en hierarkinivå.
- 5 Återgår till originalskärmen.

Lyssna på radio

Olika kontrollskärmar visas i kanalväljläget.



- För grundläggande information om funktionerna för mottagarknappen, se <Grundläggande funktioner> (sida 12).
- Ställ in fjärrkontrollen på "DVD"-läge innan manövreringen påbörjas, se <Fjärrkontrollens lägesomkopplare> (sida 90).

Funktioner när Easy control-panelen visas

Visar en flytande kontrollpanel på skärmen.

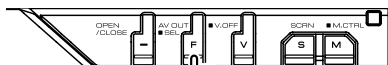

- 1 Ändrar källan.
- 2 Ändrar bandet (till AM eller FM1/2/3).
- 3 Väljer en station.
- 4 Ändrar sökningen.
Se <Sökning> (sida 33).
- 5 Visar skärmen för skärmkontroll.
Se <Skärmkontroll> (sida 57).



- Easy control-panelen döljs om du pekar på bildskärmens centrala delar.

Funktioner medan kontrollskärmen visas

Ändrar till kontrollskärmen för att använda olika funktioner.

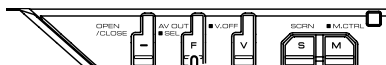
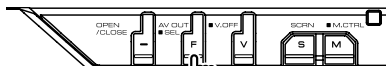

- 1 Visning av information angående radiostationer.
Väljer programservicenamn, titel, artistnamn, stationsnamn, kategorinamn 1/2 eller radiotext.
- 2 Slår på/stänger av funktionen trafikinformation.
Se <Trafikinformation>, (sida 36).
- 3 Ändrar till FM1/2/3-bandet.
- 4 Ändrar till AM-bandet.

- 5 Väljer en station.
Använd <Sökning> (sida 33) för att ändra kanalinställningsfrekvensen.
- 6 Ändrar knappvisningen.
- 7 Väljer enkanalig mottagning. (Endast vid FM-sändning)
- 8 Väljer läget för autominne.
Se sida 34 för <Autominne>
- 9 Ändrar sökningen
Se sida 33 för <Sökning>
- 10 Ändrar antalet rader som visas i informationsvisningen.
- 11 Slår på/stänger av funktionen trafikinformation.



- 12 När knapparna **P1** till **P6** visas kan du hämta stationerna från minnet.
För lagring av radiostationer, se <Autominne> (sida 34) eller <Manuellt minne> (sida 34).



- 13 Letar station efter programtyp. Se <Leta efter programtyp> (sida 37).
- 14 Listar och väljer stationer i minnet. Se <Välja förinställda stationer> (sida 35).
- 15 Visar skärm med radiotext. Se <Radiotext> (sida 35).

Sökning

Ställer in en station.



Varje gång du pekar på knappen ändras läget på följande sätt.

Visning	Inställning
"AUTO1"	Ställer automatiskt in en station med god mottagning.
"AUTO2"	Ställer in stationer i minnet, en efter en.
"MANU"	Ändrar till nästa frekvens manuellt.

Autominne

Sparar automatiskt stationer med god mottagning i minnet.

1 Välj ett band som du vill lagra i minnet

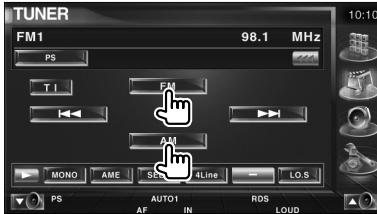

2 Välj autominne



3 Starta autominne



Peka på  eller .

Autominne avslutas när 6 stationer har sparats eller när alla stationer har ställts in.



- Funktionen avslutas automatiskt om den inte används inom 10 sekunder.

Manuellt minne

Sparar aktuell station i minnet.

1 Välj ett band som du vill lagra i minnet



2 Spara i minnet



Håll kvar tills minnesnumret visas.



Välj förinställda stationer

Listar och väljer stationer i minnet.

1 Starta Välja förinställda stationer



2 Välj en station

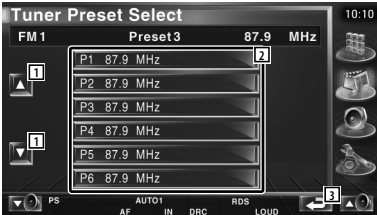

- 1 Bläddrar igenom listan.
- 2 Visar sparade stationer. Peka på vald station.
- 3 Återgår till originalskärmen.

Radiotext

Du kan visa radiotexten. (Endast vid FM-sändning)

1 Välj en station

2 Visa radiotexten

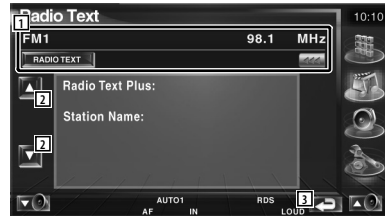

- 1 Välj programservicenamn, titel och artistnamn, stationsnamn, radiotext plus eller radiotext för textvisning. När  visas, bläddras textvisningen om du trycker på den.
- 2 Bläddrar i visningen av radiotext plus.
- 3 Återgår till originalskärmen.



Direktsökning

Tar in en station när dess frekvens anges.

1 Välj ett band

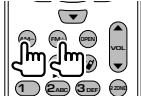

2 Välj direktsökningsläget



3 Ange frekvens

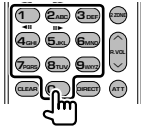

När du har angett frekvensen startar signalmottagningen.

Exempel: När du tar emot FM 92,1 MHz



Exempel: När du tar emot AM 810 MHz



- Funktionen avslutas automatiskt om den inte används inom 10 sekunder.

Trafikinformation

När ett trafikmeddelande kommer avbryts alla andra källor och trafikinformationen visas automatiskt.

1 Koppla in trafikinformationen



När trafikmeddelandet kommer...

Skärmen för trafikinformation visas automatiskt.

Skärm för trafikinformation

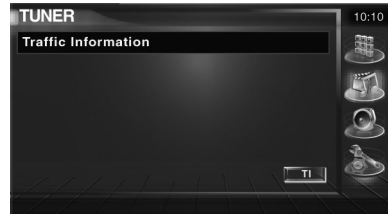

- Trafikinformationen måste vara påkopplad för att skärmen för att trafikinformationen ska visas automatiskt.
- Medan du tar emot trafikinformation bevaras den inställda volymen automatiskt, och nästa gång trafikinformation sänds blir det med den inställda volymen.

Leta efter programtyp

Ett program ställs in när du ställer in dess programtyp. (Endast vid FM-mottagning)

1 Öppna fönstret för programtyp



2 Välj en programtyp

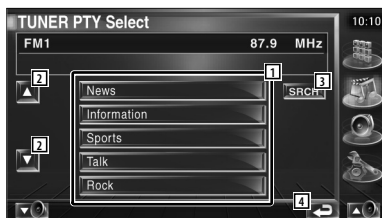

- 1 Programtypen visas. Peka på den programtyp du väljer.
- 2 Bläddra i listan för programtyper.
- 3 Leta efter programtypen Den visas när programtypen väljs.
- 4 Återgår till originalskärmen.

3 Letar efter den valda programtypens station

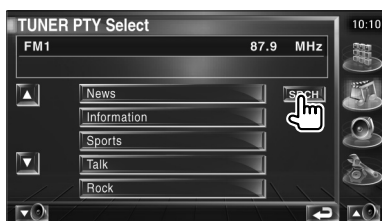

iPod-kontroll

Du kan kontrollera och lyssna på låtar i din iPod genom att koppla iPod med video eller iPod nano till denna enhet, med KCA-iP300V (valfritt tillval). Du kan också visa videoinnehåll på denna enhet när du kopplar in din iPod med video.

Ansluta en iPod

Anslut en iPod till denna enhet.

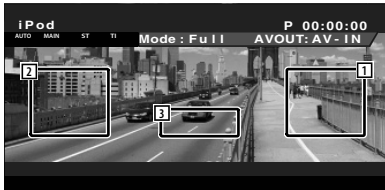
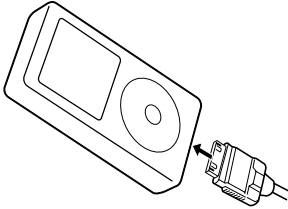

- 1 Område för sökning framåt av musik/video
Välj nästa musik/video.
- 2 Område för sökning bakåt av musik/video
Välj föregående musik/video.
- 3 Område för knappar för informationsvisning
Informationen visas i 5 sekunder.



- Ta bort alla tillbehör, t.ex. hörlurar, innan du ansluter en iPod. Eventuellt kan du inte ansluta din iPod om du ansluter den när andra tillbehör är inkopplade.
- När du ansluter en iPod till denna enhet startar uppspelningen från den låt som du spelade på din iPod (minne för senast spelade fil och position).
- Om den spelade låten inte har något videoinnehåll visas "No iPod Video Signal" på videoskärmen.
- När en iPod ansluts visas "KENWOOD" på iPoden, och iPodens egen kontroll blir obrukbar.

Funktioner när Easy control-panelen visas

Visar en flytande kontrollpanel på skärmen.

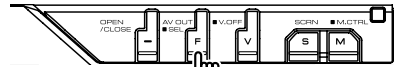

- 1 Ändrar källan.
- 2 Snabbspelning framåt eller snabbspelning bakåt.
- 3 Musik/Videosökning.
- 4 Spelar eller pausar.
- 5 Visar skärmen för skärmkontroll. (Se <Skärmkontroll> (sida 57))



- Visningen av Easy control-panelen döljs om du pekar mitt på bildskärmen.

Funktioner medan kontrollskärmen visas

Ändrar till kontrollskärmen för att använda olika uppspelningsfunktioner.

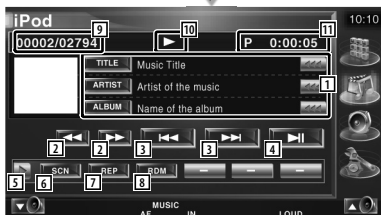
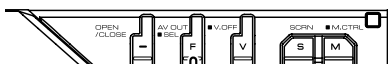
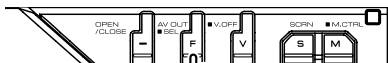

- 1 Visning av musik/videoinformation
Väljer titel, artistnamn, albumnamn eller iPodnamn.
När visas, bläddras textvisningen om du trycker på den.
- 2 Snabbspelning framåt eller bakåt.
- 3 Välj musik/video.
- 4 Spelar eller pausar.
- 5 Ändrar knappvisningen.

- 6 Startar eller stoppar Scan Play (som spelar upp början av alla spår eller videor).
- 7 Repeterar uppspelningen (förinställda filer eller data).
- 8 Startar och stoppar slumpmässig spelning.*
- 9 Visning av totalt antal musikspår i iPoden och spårnummer
- 10 Visning av spelläge
- 11 Visning av speltid



- 12 Startar och stoppar Slumpmässig uppspelning av album (spelar slumpmässigt från aktuellt album).*¹



- 13 Visar musikkategorilistan.
Se <iPod-lista> (sida 40).
- 14 Visar videokategorilistan.
Se <iPod-lista> (sida 40).
- 15 Visar föregående skärm för musik/videolista.
Se <iPod-lista> (sida 40).
- 16 Visar informationsskärm för den musik/video som spelas.



* Urkopplad när en video spelas.

iPod-lista

Listar och letar efter musik/video som finns i iPoden.

1 Visa iPod-listan

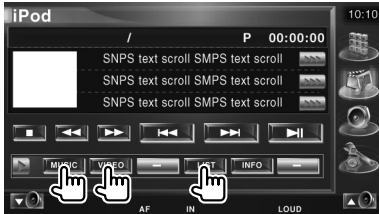

2 Välj musik/video

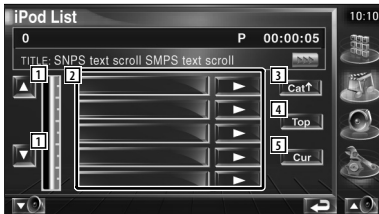

- 1 Ändrar sida i listan.
- 2 Kategorier och musik finns listad.
Peka på ett kategorinamn för att flytta dess lägre nivå. Om musiktitel visas, spelas musiken om du pekar på den.
Om du pekar på , spelas all musik i denna kategori.
- 3 Återgår till föregående kategori.
- 4 Flyttar till den översta kategorin.
- 5 Visar kategorin som spelas för tillfället.

Kontroll av USB-enhet

Du kan kontrollera och lista sångerna i din USB-enhet genom att bara ansluta den till USB-anslutningen för denna enhet.



- För att ansluta en USB-enhet, se <Grundläggande funktioner> (sida 12).

Funktioner när Easy control-panelen visas

Visar en flytande kontrollpanel på skärmen.

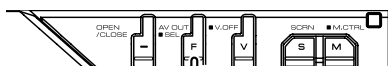

- 1 Ändrar källan.
- 2 Väljer en mapp. (Endast i läget Val av mapp)
- 3 Väljer en fil.
- 4 Spelar eller pausar.
- 5 Visar skärmen för skärmkontroll. (se <Skärmkontroll> (sida 57))



- Visningen av Easy control-panelen döljs om du pekar på bildskärmens centrala område.

Funktioner medan kontrollskärmen visas

Ändrar till kontrollskärmen för att använda olika uppspelningsfunktioner.

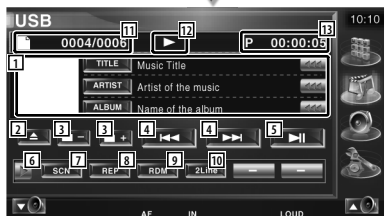
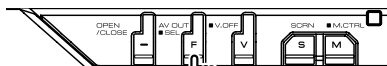
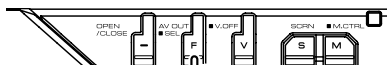

- 1 Visning av musikinformation
Väljer mappnamn, filnamn, titel, artistnamn eller albumnamn.
När visas, bläddras textvisningen om du trycker på den.
- 2 Koppla bort USB-enheten.
När "No Device" visas, kan USB-enheten tas bort säkert.
Om du vill spela den igen medan USB-enheten är ansluten, tryck på den igen.

Nästa sida ►

- 3 Väljer en mapp. (Endast i läget val av mapp)
- 4 Väljer en fil.
- 5 Spelar eller pausar.
- 6 Ändrar knappvisningen.
- 7 Startar eller stoppar Scan Play (som spelar upp början av varje spår, ett efter ett).
- 8 Repeterad uppspelning (nuvarande spår).
- 9 Startar eller stoppar slumpmässig uppspelning (för att spela upp musik i slumpmässig ordning). (Endast i läget val av mapp)*
- 10 Ändrar antalet rader som visas i informationsvisningen.
- 11 Visning av spårnummer (musik)
- 12 Visning av spelläge
- 13 Visning av speltid



- 14 Repeterar uppspelningen av musik eller data i den aktuella mappen. (Endast i läget Val av mapp)



- 15 Visar mapplistan. Se <Val av mapp> (sida 43).
- 16 Visar kategorilistan. Se <USB-lista> (sida 42).
- 17 Visar informationsskärm för den musik/ video som spelas.



* Urkopplad vid läget spellista.

USB-lista

Listar och letar efter musik/video som finns i iPoden.

1 Visa iPod-listan

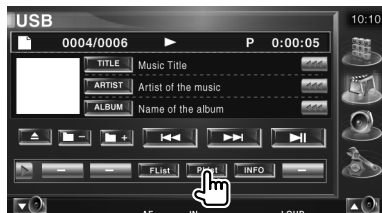

2 Välj en kategori



- 1 Återgår till originalskärmen.

3 Välj musik



- 2 Ändrar till kategorins lägre nivå.
- 3 Listar all musik i vald kategori.
- 4 Flyttar till kategorins övre nivå.
- 5 Flyttar till den översta kategorin.
- 6 Visar kategorin som spelas för tillfället. (Endast i kategori-läget)
- 7 Återgår till originalskärmen.

Val av mapp

Letar efter mappar och ljudfiler som finns lagrade i USB-enheten enligt hierarkin.

1 Startar välja mappar

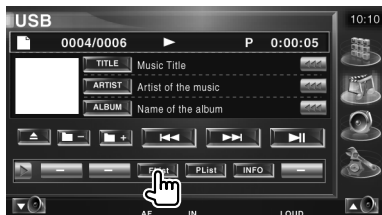

2 Väljer en sång



- 1 Bläddrar igenom listan.
- 2 Listar mappar och ljudfiler
Mapp öppnas när du pekar på den, och ljudfilen spelas.
- 3 Flyttar till den översta hierarkinivån.
- 4 Flyttar upp en hierarkinivå.
- 5 Visar filen som spelas för tillfället.
- 6 Återgår till originalskärmen.

Titta på TV

Olika kontrollskärmar visas i TV-läget. (Du kan enbart använda TV om du har anslutit det valfria tillbehöret TV-tuner.)

Funktioner vid visning av TV-skärm

Grundläggande funktioner finns tillgängliga även när TV-skärmen visas.

Visa TV-skärmen

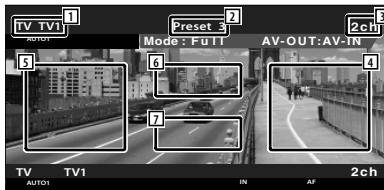
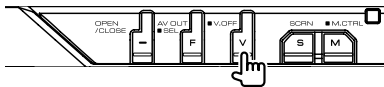

- 1 Visning av TV-bandets nummer
- 2 Visning av minnesnummer
- 3 Visning av kanalnummer
- 4 Område för kanal upp
Ökar kanalen.
- 5 Område för kanal ner
Minskar kanalen.
- 6 Område för byte av band
Byter till TV1 eller TV2.
- 7 Område för knappar för informationsvisning



- För val av TV-bild, och funktioner för mottagarknapp, se <Grundläggande funktioner> (sida 12).
- Informationsvisningen rensas automatiskt efter ca 5 sekunder. Informationen kan också visas automatiskt när den har uppdaterats

Funktioner när Easy control-panelen visas

Visar en flytande kontrollpanel på skärmen.

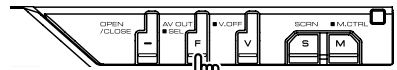

- 1 Ändrar källan.
- 2 Ändrar TV-bandet (till TV1 eller TV2).
- 3 Välj en kanal.
Använd <Sökning> (sida 45) för att ändra kanalinställningsfrekvensen.
- 4 Ändrar sökningen
(sida 45 för <Sökning>)
- 5 Visar skärmen för skärmkontroll.
(sida 57 för <Skärmkontroll>)



- Visningen av Easy control-panelen döljs om du pekar på bildskärmens centrala område.

Funktioner medan kontrollskärmen visas

Ändrar till kontrollskärmen för att använda olika uppspelningsfunktioner.

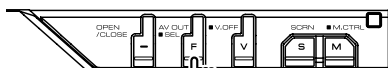
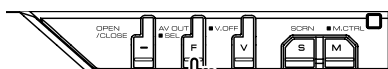

- 1 Visning för kanalinformation
- 2 Byter till TV1 eller TV2.
- 3 Väljer en kanal.
Använd <Sökning> (sida 45) för att ändra kanalinställningsfrekvensen.
- 4 Ändrar knappvisningen.
- 5 Väljer läget för autominne.
Se <Autominne> (sida 46).
- 6 Ändrar sökningen
Se <Sökning> (sida 45).

- 7 Visar aktuell sökning.
- 8 Visning av TV Area Group
Se <TV-inställning> (sida 81).
- 9 Visning av minnesnummer
- 10 Visning av kanalnummer



- 11 När knapparna P1 till P6 visas kan du hämta kanalerna från minnet.
För lagring av radiostationer, se <Autominne> (sida 46) eller <Manuellt minne> (sida 46).



- 12 Ger den inställda stationen ett namn. (sida 47)
- 13 Listar och väljer stationer i minnet. Se <Välja förinställda stationer> (sida 47).

Sökning

Ställer in en station.



Varje gång du pekar på knappen ändras läget på följande sätt.

Visning	Inställning
"AUTO1"	Ställer automatiskt in en station med god mottagning.
"AUTO2"	Ställer in stationer i minnet, en efter en.
"MANU"	Ändrar till nästa frekvens manuellt.

Autominne

Sparar automatiskt stationer med god mottagning i minnet.

1 Välj ett band som du vill lagra i minnet



2 Välj autominne



3 Starta autominne



Autominne avslutas när 6 stationer har sparats eller när alla stationer har ställts in.



- Funktionen avslutas automatiskt om den inte används inom 10 sekunder.

Manuellt minne

Sparar aktuell station i minnet.

1 Välj ett band som du vill lagra i minnet



2 Spara i minnet



Håll kvar tills minnesnumret visas.



Välj förinställda stationer

Listar och väljer stationer i minnet.

1 Starta Välja förinställda stationer



2 Välj en station

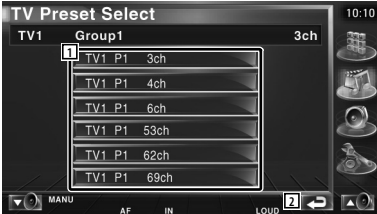

- 1 Visar sparade stationer. Peka på vald station.
- 2 Återgår till originalskärmen.

Namnge en station

Tilldelar stationen ett namn.

1 Väljer en station som du vill namnge

2 Startar inställningen av namn



3 Skriv in ett namn

Se <Skriva in tecken> (sida 56) för information om hur ett namn ska skrivas in.

4 Avsluta namninställning



Funktioner när Easy control-panelen visas

Visar en flytande kontrollpanel på skärmen.

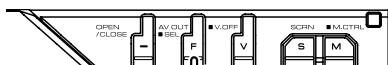

- 1 Ändrar källan.
- 2 Visar skärmen för skärmkontroll.
(sida 57 för <Skärmkontroll>)



- Visningen av Easy control-panelen döljs om du pekar på bildskärmens centrala område.

Kontroll av DAB-tuner

Olika kontrollskärmar visas i läget DAB-tuner. (endast med det valfria tillbehöret DAB-tuner anslutet)

Funktioner när Easy control-panelen visas

Visar en flytande kontrollpanel på skärmen.



- 1 Ändrar källan.
- 2 Ändrar bandet (till DAB1/2/3).
- 3 Väljer en tjänst.
- 4 Väljer Ensemble.
- 5 Ändrar sökningen.
Se (sida 50 för <Sökning>)
- 6 Visar skärmen för skärmkontroll.
(sida 57 för <Skärmkontroll>)



- Visningen av Easy control-panelen döljs om du pekar på bildskärmens centrala område.

Funktioner medan kontrollskärmen visas

Ändrar till kontrollskärmen för att använda olika funktioner.

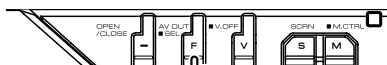
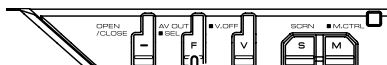

- 1 Visar information för den musik som spelas.
Ändrar visningen mellan Ensemble, PTY, komponent, region och ljudkvalitet.
När visas, bläddras textvisningen om du trycker på den.
- 2 Ändrar bandet (till DAB1/2/3).
- 3 Väljer en tjänst.
- 4 Väljer Ensemble.
- 5 Ändrar knappvisningen.

Nästa sida ►

- 6 Väljer den första eller den andra funktionen.
- 7 Väljer läget för autominne.
(sida 51 för <Auto ensemble-minne>)
- 8 Ändrar sökningen
(sida 50 för <Sökning>)
- 9 Ändrar antalet rader som visas i informationsvisningen.
- 10 Visar aktuell sökning.



- 11 När knapparna **P1** till **P6** visas kan du hämta en tjänst från minnet.



- 12 Du kan ställa in menyspråket. Se <Inställning av språkfilter> (sida 52)
- 13 Letar station efter programtyp. Se <Val av tjänst> (sida 53).
- 14 Du kan lista och välja tjänster. Se <Välja tjänster> (sida 52).
- 15 Visar DAB-information.

Sökning

Ställer in en station.



Varje gång du pekar på knappen ändras läget på följande sätt.

Visning	Inställning
"AUTO1"	Ställer automatiskt in en ensemble med god mottagning.
"AUTO2"	Ställer in tjänster i minnet, en efter en.
"MANU"	Ändrar till nästa kanal manuellt.



Auto ensemble-minne

En ensemble med god mottagning sparas automatiskt i minnet.

1 Välj ett band som du vill lagra i minnet



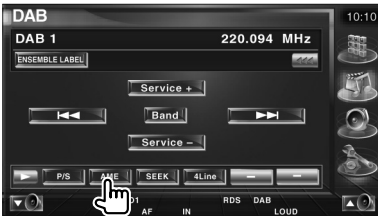

2 Välj autominne



3 Starta autominne



Peka på  eller .

Autominne avslutas när 6 stationer har sparats eller när alla stationer har ställts in.

Förinställt minne för tjänster

Den senast mottagna tjänsten sparas i minnet.

1 Välj en tjänst som du vill lagra i minnet



2 Spara i minnet



Håll kvar tills minnesnumret visas.

Val av tjänst

Listning och val av tjänst i aktuell ensemble.

1 Starta val av tjänst



2 Välj en tjänst

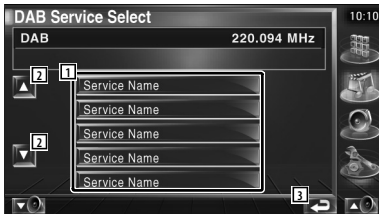

- 1 Väljer en tjänst.
Tar in den tjänst du har pekat på.
- 2 Bläddrar igenom listan med tjänster.
- 3 Återgår till originalskärmen.

3 Leta efter tjänsten



Inställning av språkfilter

Inställning av menyspråk.

1 Starta språkfilterinställning



2 Välj ett språk



- 1 Språkvisning
- 2 Byter språklista.
- 3 Återgår till originalskärmen.

3 Leta efter språket



Leta efter programtyp

Specificera programtyp och leta efter tjänst.

1 Öppna fönstret för programtyp



2 Välj en programtyp

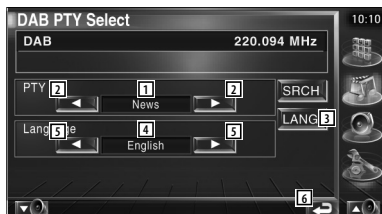

- 1 Visning av programtyp
- 2 Byter programtyp.
- 3 [4] [5] visas och du kan byta språk. Om du pekar på skärmen en gång till, raderas [4] [5] och då kan du ändra programtyp.
- 4 Språkvisning
- 5 Byter språklista.
- 6 Återgår till originalskrmen.

3 Letar efter den valda programtypens tjänst



DAB-meddelande

När meddelandet som du har valt startat kommer andra källor att automatiskt växla över till meddelandet.

När meddelandet startar...

Meddelandeskrmen visas automatiskt.

Meddelandeskrmen



Välja källa

Den källa du vill lyssna på kan väljas snabbt.

Visning av kontrollskärmen

1 Visa kontrollskärmen

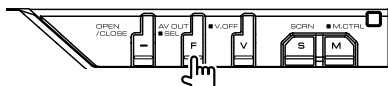

Tryck flera gånger tills kontrollskärmen syns.

2 Visa skärmen Välja källa



3 Välj en källa



- 1 Växlar till vald källa.
- 2 Bläddrar i visningen av källa.
- 3 Byter bakgrund. (3 typer)
- 4 Visar skärmen för kontroll av handsfree. Se <Kontroll av handsfree-enhet> (sida 58).



- Källan som visas är beroende av vilken typ av enhet som har anslutits. Dessutom kan du inte trycka på knappen för en källa som är oåtkomlig för tillfället.

Dämpning av ljudvolymen när du tar emot ett telefonsamtal

Dämpning av ljudvolymen när du tar emot ett telefonsamtal

När telefonen ringer pausas systemet automatiskt.

När telefonen ringer...

Skärmen för telefonsamtal ("CALL") visas, och systemet pausas.

Skärmen för telefonsamtal ("CALL")



Om du vill fortsätta lyssna på ljudkällan under telefonsamtalet...

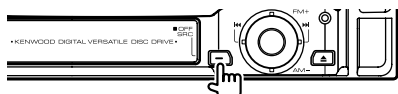

Systemet fortsätter ljuduppspelningen under telefonsamtalet.

När samtalet är slut...

Koppla ned samtalet.

Systemet fortsätter automatiskt att spela.



- För att kunna använda telemute-funktionen måste du ansluta en s.k. MUTE-kabel (säljs separat) till telefonen. Se <INSTALLATIONSHANDBOK>.

Så här använder du skärmen **Skriva in tecken**

När du väljer Ställa in skivnamn eller andra, visas följande skärm för inskrivning av tecken.

Skärm för inskrivning av tecken



- 1 Ändrar markören.
- 2 Skriver in ett mellanslag.
För att radera ett tecken placerar du markören på det och pekar på den här knappen.
- 3 Skriver in tecken.
- 4 Bläddrar visningen av teckenknappen upp eller ned.
- 5 Lämnar inskrivning av tecken och återgår till föregående skärm.



- Du kan endast skriva in tecken om du först drar åt handbromsen.

Skärmkontroll

Ställa in bildskärmen.

1 Visa Easy control-panelen

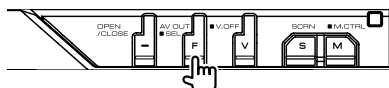

2 Visa skärmen för skärmkontroll



3 Justera bildkvaliteten

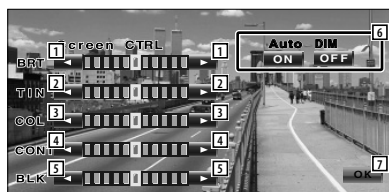

- 1 Ljusstyrkereglering
Fungerar ej när automatisk dimmer är på.
- 2 Reglering av färgton
Visas för en NTSC-systembild på TV, video, iPod eller kamera med synfält bakåt.
- 3 Färgreglering
Visas enbart på TV, video, iPod eller kamera med synfält bakåt.
- 4 Kontrastreglering
- 5 Justering av svart nivå
- 6 Inställning av automatisk dimmer
När den är "On" dämpas skärmen automatiskt när omgivningen mörknar.
- 7 Återgår till den föregående skärmen.



- Skärmen för skärmkontroll visas endast när du har dragit åt handbromsen.
- Bildkvaliteten kan ställas in för varje källa.
- Du kan ställa in skärmarnas bildkvalitet t.ex. meny från <Inställning av bildskärm> (sida 78) i <Inställningsmeny>.

Kontroll av handsfree-enheten



- Du måste registrera din mobiltelefon i förväg till ditt Bluetooth handsfree-kit. Kom också ihåg att läsa instruktionshandboken till Bluetooth handsfree-kittet.

Kontrollskärmens funktion

Visning av kontrollskärmen och användning av olika funktioner.

1 Visa kontrollskärmen

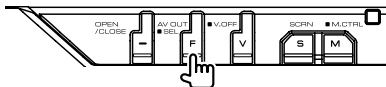

Tryck flera gånger tills kontrollskärmen syns.

2 Visa skärmen för Välja källa



- 1 Visar status för anslutningen med mobiltelefonen.
Vit: Mobiltelefonen är ansluten.
Orange: Mobiltelefonen är inte ansluten, eller är den utanför räckvidden.

3 Visa skärmen för kontroll av handsfree



- 2 Visar skärmen för sökning av telefonbok. (Se <Ringa med telefonbok>, sida 60)
- 3 Visar skärmen för utgående samtal. (Se <Återuppringning>, sida 62)
- 4 Visar skärmen för inkommande samtal. (Se <Återuppringning>, sida 62)
- 5 Växlar mellan lägena privat och handsfree (endast vid pågående samtal).
- 6 Visar skärmen för inställning av handsfree. (Se <Installera handsfree-telefonen>, sida 63)
- 7 Ange tre telefonnummer för snabbuppringning. (Se <Snabbuppringning>, (sida 60).
- 8 Ange ett telefonnummer. (Se <När du ringer>, sida 59)
- 9 Visar signalstyrkan.*
Ju fler staplar, desto starkare signal.
- 10 Visar status för aktuell automatisk telefonsvarare
När den automatiska telefonsvararen är på:
AUTO
När den automatiska telefonsvararen är avstängd: ☎
- 11 Visar batteriåtgången i mobiltelefonen.*
Ju fler staplar desto högre batterinivå.
- 12 Påbörjar samtalet.
- 13 Avslutar samtalet.
Raderar telefonnumret som har skrivits in.
- 14 Raderar telefonnumret som har skrivits in.
- 15 Återgår till den föregående skärmen.
- 16 Visar uppringt nummer och tidigare uppringda nummer.
Om du har registrerat ett telefonnummer i telefonboken, visas namnet på personen som numret tillhör.



- Medan du kör bilen är vissa funktioner ur funktion, för säkerhetens skull. Knappar som tillhör de funktioner som inte går att använda är överksamma om de trycks in.
- När skärmen för kontroll av handsfree visas kommer namnet på den anslutna mobiltelefonen att visas i 5 sekunder.
- * Eftersom antalet steg på kontrollenheten skiljer sig från mobiltelefonens kan status som visas på kontrollenheten vara olik den som visas på mobiltelefonen. Ingen status visas om det inte går att få någon information.
- Om du ställer in mobiltelefonen i privat läge kan handsfree-funktionen bli överksam.

När du blir uppringd

När du får ett samtal kan du använda handsfree-telefonen.

1 Svara på ett samtal

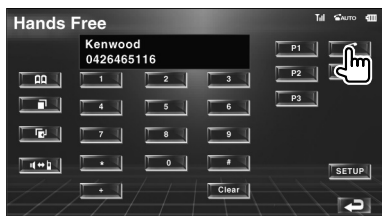

När du blir uppringd, visas skärmen för kontroll av handsfree automatiskt.

2 Avsluta samtalet



Föregående skärm kommer upp igen.

När du ringer

Ring genom att slå ett nummer.

1 Slå telefonnumret

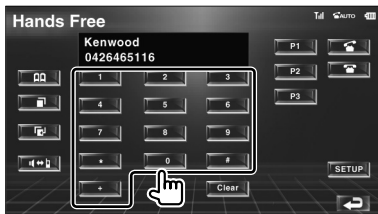

2 Ring ett samtal



Du kan börja prata när mottagaren svarar.



- Om du har slagit fel nummer, peka på **Clear**.

3 Avsluta samtalet

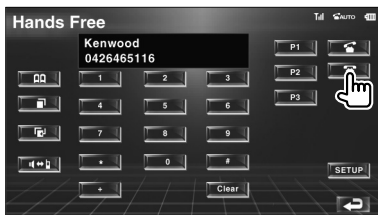

Föregående skärm kommer upp igen.



- Du kan föra in maximalt 32 tecken.

Snabbuppringning

Du kan registrera upp till 3 telefonnummer för snabbuppringning.

Registrering av ett telefonnummer:

1 Visa ett telefonnummer som du vill registrera

Se <Ringa med telefonbok> (sida 60), <Återuppringning> (sida 62) och <När du ringer> (sida 59).

2 Registrera telefonnumret



Fortsätt att peka i mer än 2 sekunder.

Ringa ett telefonnummer från minnet:

1 Hämta telefonnumret

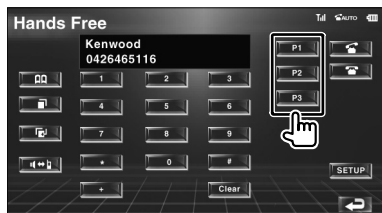

2 Ring ett samtal



- Enbart telefonnummer kan registreras för snabbuppringning. Därför visas inte namnet på den uppringda personen medan du ringer.

Ringa med telefonbok

Du kan ringa en person med hjälp av de nummer du har registrerat i telefonboken.

1 Visa skärmen för telefonboken



Den första inmatningsskärmen visas.



Den första inmatningsskärmen

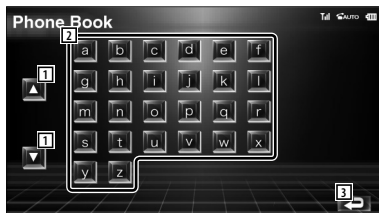

- 1 Bläddrar i visningen av teckenuppställningen.
- 2 Visar telefonboken med start på de namn vars begynnelsebokstav du har pekat på.
- 3 Återgår till kontrollskärmen för handsfree.

2 Välj begynnelsebokstaven för ett namn i minnet

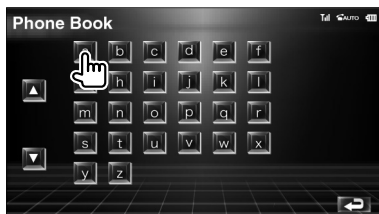

Skärmen med telefonbokslistan visas.





Skärm med telefonboklista

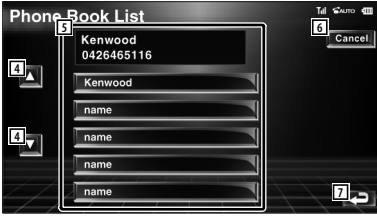

- Bläddrar igenom listan.
- Anger namnet.
- Upphåver funktionerna.
- Återgår till skärmen för kontroll av handsfree.

3 Välj en person som du vill namnge



4 Bekräfta valet

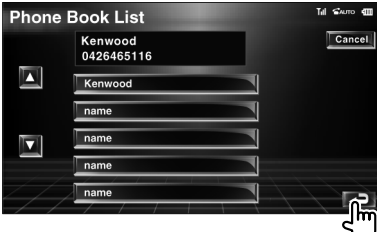

Skärmen för kontroll av handsfree visas igen. Vald information visas.

5 Ring ett samtal

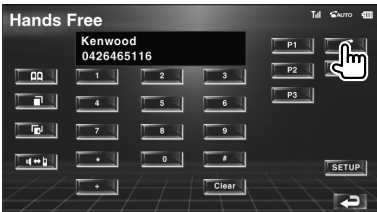

Du kan börja prata när mottagaren svarar.

6 Avsluta samtalet

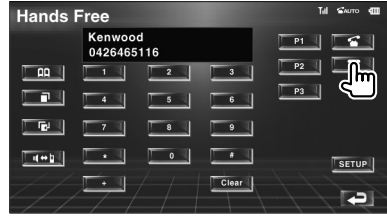

Föregående skärm kommer upp igen.



- Om du ska använda telefonboken måste den först ha laddats ned från mobiltelefonen. För ytterligare detaljer, se instruktionshandboken i ditt bluetooth handsfree-kitt och din mobiltelefon.
- Upp till 20 tecken kan visas för varje namn i telefonboken.
- Initialer som inte har något motsvarande namn visas inte.
- Vid sökning av bokstäver som å, ä och ö kommer de att sökas som a respektive o, i stället.

Återuppringning

Du kan på nytt ringa upp ett av de senaste 10 numren som du har ringt eller mottagit.

1 Visa sökningen för utgående eller ingående samtal

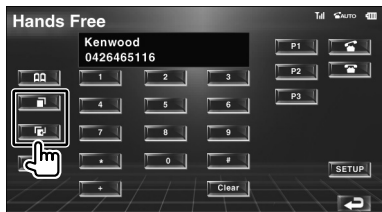

: Utgående samtal

: Inkommande samtal

Skärmen med listan över utgående och ingående samtal visas.

Skärm för utgående eller ingående samtal



- 1 Bläddrar igenom listan.
- 2 Anger namnet.
- 3 Ändrar återuppringningslistan mellan 5-nummersvisning och visning av ett enda nummer.
- 4 Anger uppringningsuppgifterna och återgår till skärmen för kontroll av handsfree.
- 5 Återgår till kontrollskärmen för handsfree.

2 Välj en person som du vill namnge



3 Bekräfta valet



Skärmen för kontroll av handsfree visas igen. Vald information visas.

4 Ring ett samtal



Du kan börja prata när mottagaren svarar.

5 Avsluta samtalet



Föregående skärm kommer upp igen.



- Skärmen för utgående eller ingående samtalslista visar listan över samtal som kom från eller mottogs av den här enheten. De är inte samma som de som har sparats i mobiltelefonens minne.

Installation av handsfree-telefonen

Handsfree-systemet kan installeras enligt följande.

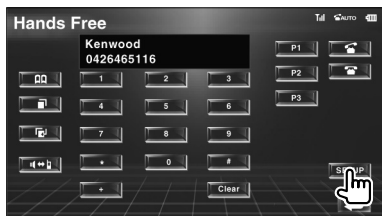

Skärm för installation av handsfree

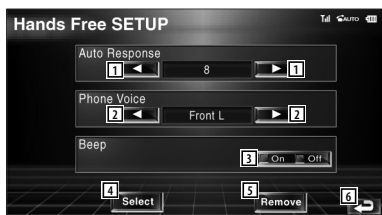

- 1 Ställer in en automatisk svarstid innan inkommande samtal tas emot. (☑ "8")
"Off": Funktionen kan inte användas.
"0-99": Ställer in ringtiden (sekunder).
- 2 Ställer in var ringtonen ska höras. (☑ "Front-R")
"Front-L": Tonen kommer från den främre vänstra högtalaren.
"Front-R": Tonen kommer från den främre högra högtalaren.
"Front All": Tonen kommer från bägge högtalarna fram.
- 3 Ställer in ringsignalen. (☑ "On")
"On": Signalen hörs.
"Off": Signalen är avstängd.
- 4 Visar skärmen telefonval.
- 5 Visar skärmen ta bort telefon.
- 6 Återgår till kontrollskärmen för handsfree.



- Den tidsperiod som är kortast av antingen tidsintervallet för automatsvarsinställningen på denna enhet eller tidsintervallet som är inställt på mobiltelefonen, kommer att träda i kraft.
- Välj den högtalare som är längst bort från mikrofonen för att undvika tjut och ekon.

Välja en handsfree telefon

Du kan välja handsfree telefonen från listan.

1 Visa skärmen för inställning av handsfree

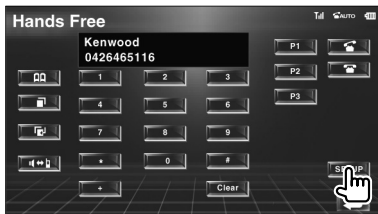

2 Visa listan för telefonval

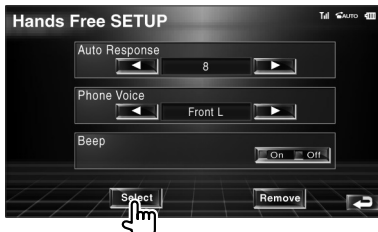

Skärmen för telefonval



- 1 Väljer vilken mobiltelefon som ska användas som en handsfree telefon.
- 2 Återgår till inställningsskärmen för handsfree.

3 Välj en handsfree-telefon som du vill använda



Ta bort en handsfree-telefonen

Du kan upphäva en registrering av handsfree-telefon.

1 Visa skärmen för inställning av handsfree



2 Visa listan för ta bort telefon

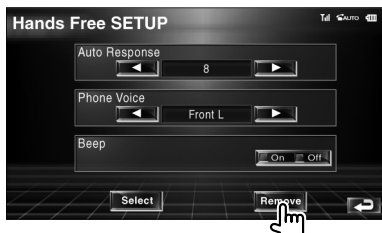

Skärm för ta bort telefon



- 1 Välj vilken mobiltelefon som ska tas bort från listan.
- 2 Återgår till inställningsskärmen för handsfree.

3 Välj en handsfree-telefon som du vill ta bort



- Telefonboken, lista för utgående och ingående samtal raderas tillsammans med den borttagna handsfree-telefonen.

Inställningsmeny

Du kan ställa in olika mottagarparametrar.

Inställningsmeny

Visar inställningsmenyn för att ställa in olika funktioner.

1 Visa kontrollskärmen

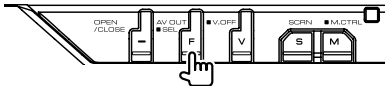

Tryck flera gånger tills kontrollskärmen syns.

2 Visa inställningsmenyn



3 Välj inställningsobjekt

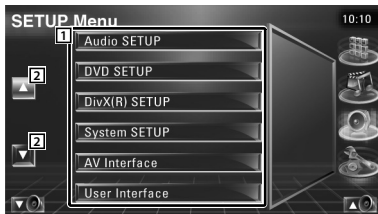

- 1 Den valda inställningsskärmen visas.
- 2 Bläddrar i inställningsmenyn

Ljudinställning

Du kan ställa in ett högtalarnätverk, etc.

1 Visa skärmen för ljudinställning

Rör vid [Audio SETUP] i INSTÄLLNINGSMENY (sida 66).



- [Audio SETUP] kan inte väljas om inte en källa har valts.

2 Inställning av varje objekt

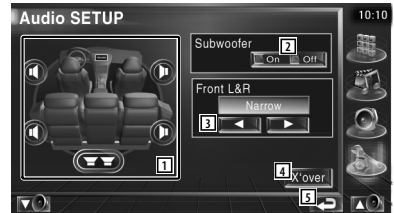

- 1 Väljer högtalare för att ställa in crossover. Se <Inställning av crossover-nätverk> (sida 67).
- 2 Ställer in tillgängligheten av subwoofrar.
- 3 Väljer typen av högtalare fram.
"Standard": Inställning av vanliga högtalare
"Narrow": Inställning av högtalare med liten diameter
"Middle": Inställning av högtalare med mellanstor diameter
"Wide": Inställning för högtalare med stor diameter
- 4 Växlar om till skärmen för inställning av crossover.
Se <Inställning av crossover-nätverk> (sida 67).
- 5 Återgår till originalskärmen.

Inställning av crossover-nätverk

Du kan ställa in en crossover-frekvens för högtalarna.

1 Välja högtalare för att ställa in crossover

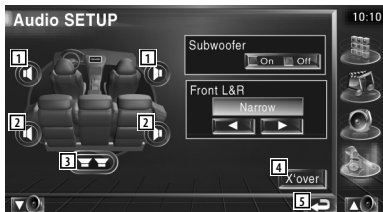

- 1 Ställer in den främre högtalarens högpassfilter.
- 2 Ställer in den bakre högtalarens högpassfilter.
- 3 Ställer in subwoofers lågpassfilter.
- 4 Växlar om till skärmen för inställning av crossover.
- 5 Återgår till originalskärmen.

2 Visa skärmen för crossover-inställning



3 Ställ in crossover



- 6 Ställer in crossover-frekvensen.
- 7 Ställer in subwoofer-fasen. (Endast när "Subwoofer" är inställd på "On" i ljudinställningen och "LPF SUB FREQ" är inställd på annat än "Through")
- 8 Återgår till den ursprungliga skärmen.

DVD-inställning

Du kan ställa in DVD-spelaren.

1 Visa skärmen för DVD-inställning

Rör vid [DVD SETUP] i INSTÄLLINGS-menyn (sida 66).

2 Inställning av varje objekt



- 1 Väljer ett språk för skivmenyn.* (Se <Språkinställning>, sida 68)
- 2 Väljer ett språk för undertexten.* (Se <Språkinställning>, sida 68)
- 3 Väljer ett ljudspråk.* (Se <Språkinställning>, sida 68)
- 4 Ställer in det dynamiska omfånget.* (Wide)

Det dynamiska omfånget reduceras om du ändrar från "Wide" till "Normal" och från "Normal" till "Dialog". "Dialog" gör den totala ljudvolymen större jämfört med "Wide" och "Normal", vilket gör att dialoger i filmer blir mycket tydligare.

Detta fungerar bara om du använder en Dolby Digital-programvara.

- 5 Återgår till originalskärmen.



* * Fungerar inte när en DVD spelas.



- 6 Ställer in en visning av angle mark. (☑ On)
- 7 Väljer skärmvisningsläget.* (☑ 16:9)
 "16:9": Visar breda bilder.
 "4:3 LB": Visar breda bilder i brevlådeformat (har en svart rand överst på skärmen och en nederst).
 "4:3 PS": Visar breda bilder i Pan & Scan-format (visar bilder som har beskrivits vid höger och vänster sida).
- 8 Visar skärmen föräldralås.*1 (☑ Off)
 (Se <Inställning av föräldralås>, sida 69)
- 9 Behåll "Auto" för användning.*



• * Fungerar inte när en DVD spelas.

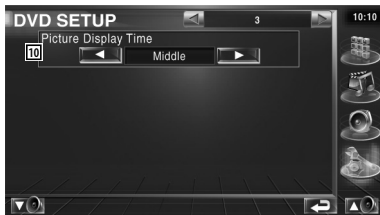

- 10 Väljer en bildvisningstid.* (☑ Middle)
 Visningen av en JPEG-bild har ändrats.
 "Short", "Middle", "Long"



• * Fungerar inte när en DVD spelas.

Språkinställning

Väljer ett språk som du använder i talet och i menyerna.

1 Välj ett språkbjekt som ska ställas in

Se <DVD-inställning> (sida 67) och välj [Menu Language], [Subtitle Language] eller [Audio Language].

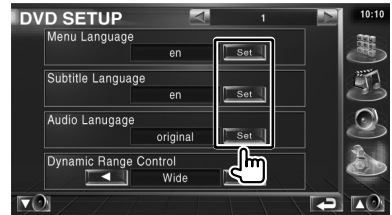

2 Visa skärmen för språkinställning



- 1 Anger en språkkod.
- 2 Avbryter språkinställningen, och återgår till skärmen DVD-INSTÄLLNING 1 (DVD SETUP 1).
- 3 Ställer in originalljudspråket.
 (Det visas under inställningen av Ljudspråk.)
- 4 Ställer in språket, och återgår till skärmen DVD-INSTÄLLNING 1 (DVD SETUP 1).
 (Det visas när du har angett en språkkod.)
- 5 Raderar språkkoden.

3 Ange en språkkod

Se <DVD-språkkoder> (sida 97) och välj önskat språk.

4 Ställ in det språk du använder



Inställning av föräldrånivå

Ställer in en föräldrånivå.

1 Visa skärmen för föräldrånivåns kodnummer



Se <DVD-inställning> (sida 67) och rör vid [Parental Level].



- 1 Anger ett kodnummer.
- 2 Avbryter aktuell inställningen, och återgår till skärmen DVD-INSTÄLLNING 2 (DVD SETUP 2).
- 3 Visar aktuell nivå för föräldråläset.
- 4 Bestämmer kodnummer och visar skärmen för inställning av föräldrånivå.
- 5 Raderar kodnumret.

2 Ange kodnumret



- Det nummer som du först har angett ställs in som ditt kodnummer.
- Du kan radera kodnumret genom att trycka på reserest-knappen.

3 Visa skärmen för INSTÄLLNINGEN av föräldrånivå

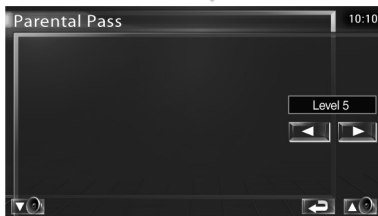

4 Välj en föräldrånivå och slutför inställningen

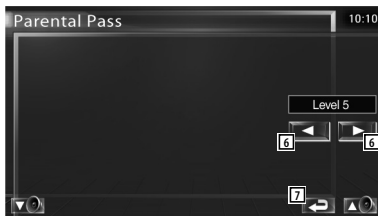

- 6 Väljer en föräldrånivå.

Nästa sida ►

- Slutför inställningen av föräldrarnivån, och återgå till skärmen DVD-INSTÄLLNING 2 (DVD SETUP 2).



- Om skivan har högre föräldralåsnivå, måste du ange kodnumret.
- Föräldralåsnivån varierar beroende på en laddad skiva.
- Om en skiva inte har föräldralås kan vem som helst spela upp den även om du har ställt in föräldralås.

DivX-inställning

Kontrollerar registreringskoden. Denna kod behövs när en skiva med DRM (Digital Rights Management) ska göras.

1 Visa skärmen för DivX-inställning

Rör vid [DivX SETUP] i INSTÄLLNINGSMENY (sida 66).



- Visar registreringskoden.
- Återgår till originalskärmen.



- När du hämtar hem en DivX VOD-fil som kontrolleras av DRM, registrera koden som visas på skärmen, t.ex som den ovan. Annars kan det hända att filen inte går att spela med den här enheten. Återstående antal visningar visas när du spelar en DivX VOD-fil med restriktioner i tittandet. När återstående antal visningar når 0 visas ett varningsmeddelande, och filen kan inte spelas.

Programinformation

Kontrollerar enhetens programversion.

1 Visa skärmen för programinformation

Rör vid [Software Information] i INSTÄLLNINGSMENY (sida 66).



- Visar programversionen.
- Återgår till originalskärmen.

iPod-inställning

Utför inställning när iPoden används.

1 Visa skärmen för inställning av iPod

Rör vid [iPod SETUP] i INSTÄLLNINGSMENY (sida 66).

2 Inställning av varje objekt

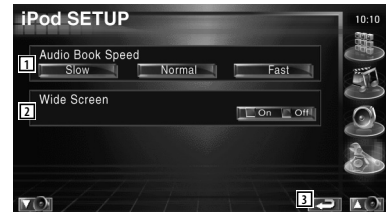

- Ställer in ljudbokens uppspelningshastighet.
- Ställer in wide screen på eller av.
- Återgår till originalskärmen.



- "Wide Screen" kan inte ställas in medan iPoden är ansluten.

Systeminställning

Du kan ställa in systemparametrarna.

1 Visa skärmen för systeminställning

Rör vid [System SETUP] i INSTÄLLNINGSMENYN (sida 66).

2 Inställning av varje objekt

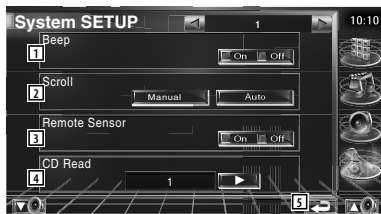

- 1 Slår på eller stänger av tonval. (👉 On)
- 2 Tillåter bläddring av textvisning på skärmen källkontroll. (👉 Manual)
"Auto": Bläddrar skärmen automatiskt.
"Manual": Tillåter manuell bläddring av skärmen.
- 3 Väljer en fjärrkontrollsignal. (👉 On)
När den är avstängd kan TV:n inte styras med fjärrkontrollen.
- 4 Ställer in uppspelning av en musik-CD. (👉 1)
"1": Känner automatiskt igen och spelar upp en ljudfil-skiva, en DVD eller en musik-CD.
"2": Spelar upp alla skivor som en musik-CD. Välj "2" om du vill spela en musik-CD som har ett speciellt format eller om du inte kan spela en skiva i position "1".
- 5 Återgå till originalskärmen.



- Du kan inte spela en ljudfil/VCD-skiva i position "2". Det kan också hända att du inte kan spela alla musik-CDs i position "2".
- Din inställning är urkopplad när skivan spelas.

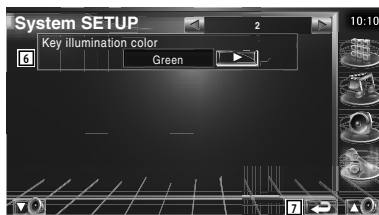

- 6 Välj en belysningsfärg på mottagarknapparna. (👉 Red)
"Green": Grön
"Red": Röd
- 7 Återgå till originalskärmen.

Installation av AV-gränssnitt

Du kan ställa in parametrar för ljud och visuellt (AV) gränssnitt.

1 Visa skärmen för AV-gränssnitt

Rör vid [AV Interface] i INSTÄLLNINGSMENY (sida 66).

2 Inställning av varje objekt



- 1 Ställer in ett namn som ska visas när du väljer ett system som ansluts via AV INPUT-porten. (☑ VIDEO)



• Om du har ställt in anslutningen för navigationssystemet på "AV IN", kommer visningen att förbli på "NAV".

- 2 Ställer in en bildvisning för systemet som ansluts via AV INPUT-porten. (☑ Off)
 - "Off": När bildkällan ändras kommer en bild som förts in via AV INPUT-porten att visas.
 - "On": När en bildsignal förts in via AV INPUT-porten, kommer denna bild att visas.
- 3 Väljer en anslutning för navigationssystemet. (☑ RGB)
 - "RGB": Gör det möjligt för Kenwoods navigationssystem att anslutas via dess gränssnittskabel.
 - "AV-IN": Tillåter att ett navigationssystem från tredje part ansluts via AV INPUT-porten.
 - "Off": Måste användas om inget navigationssystem finns anslutet. (Navigationssystemet upphör när AV-källan ändras.)
- 4 Återgå till originalskärmen.



- 5 Väljer en AV-källa som ska matas ut vid AV OUTPUT-porten. (☑ AV-IN)
- 6 Ställer in ett sätt att växla till backkamerans videovisning. (☑ Off)
 - "On": Byter till backkamerans videovisning när växelspaken placeras i backläge.
 - "Off": Byter till backkamerans videovisning när du växlar om till backläge och därefter trycker på omkopplaren [V.SEL] flera gånger.
- 7 Du kan kasta om vänster och höger på backkamerans videovisningen. Ställ in på "Reverse" och backvyn kommer att visas från vänster till höger, i spegelbild, på skärmen. (☑ Off)

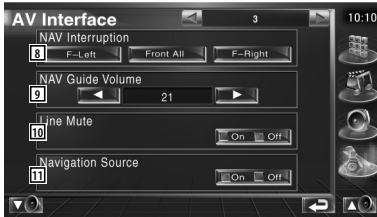

- 8 Väljer högtalare som används för röststyrning av navigationssystemet.
(☑ F-Left)
"F-Left": Använder de främre vänstra högtalarna för röststyrning.
"F-Right": Använder de främre högra högtalarna för röststyrning.
"Front All": Använder de båda främre högtalarna för röststyrning.
- 9 Justerar volymen för röststyrning av navigationssystemet. (☑ 21)
- 10 Sänker volymen under röststyrning av navigationssystemet. (☑ On)
Vid "On" sänks volymen för röststyrning.
- 11 Ställer in en urvalsmetod för ljudkällan från navigationssystemet. (☑ Off)
"On": Gör det möjligt att välja ljudkällans ingång från navigationssystemets gränssnitt genom att trycka på [SRC] eller välja den på skärmen val av källa.
"Off": Ljudkällan kan inte väljas med [SRC] eller på skärmen val av källa.

Användargränssnitt

Du kan ställa in parametrarna för användargränssnitt.

1 Visa skärmen för användargränssnitt

Rör vid [User Interface] i INSTÄLLNINGSMENYN (sida 66).

2 Inställning av varje objekt



- 1 Väljer vilken bakgrund som ska visas.
"Change": Visar bilder som har förts in i den här enheten. Se <Val av bakgrund> (sida 76).
- 2 Gör det möjligt att föra in och radera wallpaper-"bilder" från den här enheten.
Tryck på för att föra in USB suspend mode, och därefter ta bort USB-enheten.
"Memory": Gör det möjligt att ange bakgrundsbilder. Se <Ange bakgrund> (sida 75).
"Delete": Gör det möjligt att radera bakgrundsbilder som har angetts i den här enheten. Se <Radera bakgrund> (sida 75).
- 3 Ställer in ifall målet ska visas när du rör vid panelen.
- 4 Ställer in visningsmetoden för oigenkännbara tecken.
"On": Visar ryska tecken.
"Off": Visar europeiska tecken.
- 5 Återgår till originalskärmen.

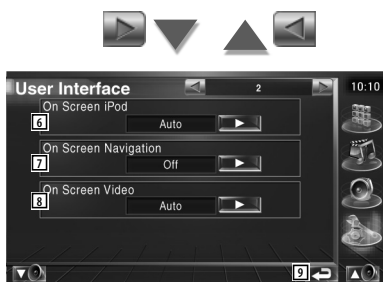





- 6 Ställer in en on-screen-visning av iPodens uppspelningsskärm. (☑ Auto)
 "Auto": Information visas i 5 sekunder när den har uppdaterats.
 "Manual": Information visas när du rör vid skärmen.
- 7 Ställer in en on-screen-visning av navigations-skärmen. (☑ Off)
 "Auto": Information visas i 5 sekunder när den har uppdaterats.
 "Off": Information visas inte.
- 8 Ställer in en on-screen-visning av videons uppspelningsskärm. (☑ Auto)
 "Auto": Information visas i 5 sekunder när den har uppdaterats.
 "Manual": Information visas när du rör vid skärmen.
- 9 Återgår till originalskärmen.



- 10 Ställer in en on-screen-visning av iDVD:s uppspelningsskärm. (☑ Manual)
 "Auto": Information visas i 5 sekunder när den har uppdaterats.
 "Manual": Information visas när du rör vid skärmen.

- 11 Ställer in en on-screen-visning av TV-skärmen. (☑ Auto) (med endast det valfria tillbehöret TV-mottagare anslutet)
 "Auto": Information visas i 5 sekunder när den har uppdaterats.
 "Manual": Information visas när du rör vid skärmen.
- 12 Återgår till originalskärmen.



- 13 Ställer in ifall animation ska visas vid byte av skärmar.
- 14 Ställer in ifall namnet på , , - och -knapparna ska visas till höger om menyskärmen.
- 15 Återgår till originalskärmen.

Ange bakgrund

Hämtar bilder för bakgrund.

- 1 Ansluter enheten som har bilden som ska hämtas

- 2 Visa skärmen för användargränssnitt



- 3 Välj vilken bild som ska hämtas

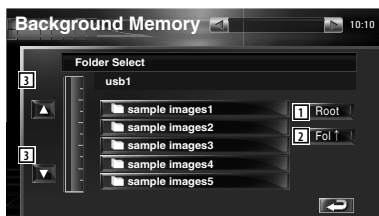

- 1 Återgår till skärmen val av media.
- 2 Återgår till den föregående mappen.
- 3 Bläddrar igenom listan.

- 4 Hämta bilden



- 4 Roterar bilden.
- 5 Återgår till skärmen val av bild.



- Se <Bildfiler> (sida 11) för att läsa bildspecifikationer.
- Upp till 3 bilder kan hämtas.
- Denna åtgärd fungerar inte när du har valt USB som källa.

Radera bakgrund

Raderar bakgrundsbilden.

- 1 Visa skärmen för val av bild att radera



- 2 Väljer bilden som ska raderas

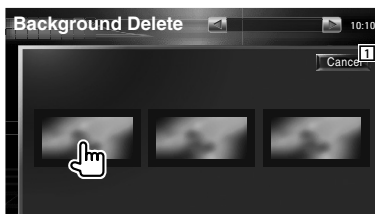

- 1 Återgår till originalskärmen.

- 3 Radera bilden

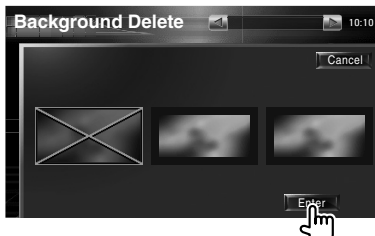

- 4 Bekräfta

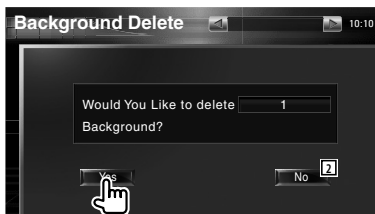

- 2 Återgår till skärmen val av bild.

Val av bakgrund

Väljer en bakgrundsbild.

1 Välja skärm för val av bakgrund

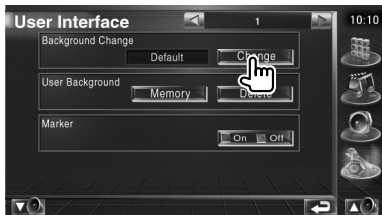

2 Välja en bakgrundsbild

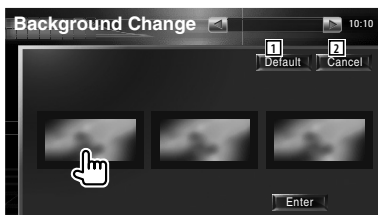

- 1 Återgår till originalskärmen.
- 2 Återgår till den ursprungliga bakgrunden.

3 Ställa in bilden som bakgrund

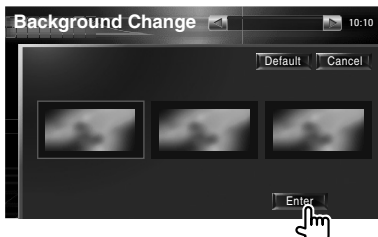

Justering av pekskärm

Du kan justera pekskärmens funktioner.

1 Visa skärmen för justering av pekskärm

Peka på [Touch] i INSTÄLLNINGSMENYN (sida 66).

2 Startar inställningen av pekskärm

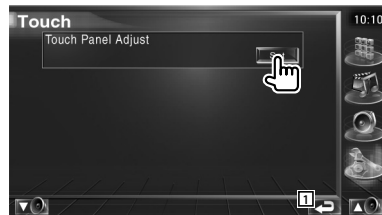

- 1 Återgår till originalskärmen.

3 Justerar pekskärm

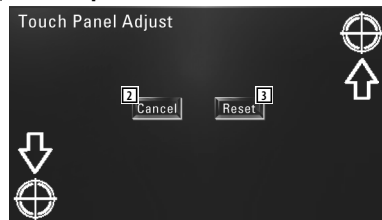

- Följ instruktionerna på skärmen och peka i mitten av ⊕.
- 2 Avbryter justeringen och återgår till skärmen justering av pekskärm.
 - 3 Återställer ursprunglig status.

Inställning av klocka

Du kan justera klockan.

1 Visa skärmen för klockinställning

Peka på [Clock] i INSTÄLLNINGSMENYN (sida 66).

2 Inställning av klockan



- 1 Tidsvisning
- 2 Justerar timmar.
- 3 Justerar minuter.
- 4 Ställer in "00" minuter.
Inställningsexempel: 3:00 — 3:29 → 3:00
3:30 — 3:59 → 4:00
- 5 Ställer in klockan så att den synkroniseras med tidsuppgifter som skickas från RDS-stationen. (✔ On)
I läget "On" startar det synkroniserade läget och klockan kan inte justeras manuellt.
- 6 Återgår till originalskärmen.

3 Justera klockan



Inställning av bildskärm

Du kan justera positionen, bildkvaliteten och skärmläget för bildskärmen.

1 Visning av skärmen för bildskärmens INSTÄLLNING

Peka på [Monitor SETUP] i INSTÄLLNINGSMENYN (sida 66).

2 Inställning av varje objekt

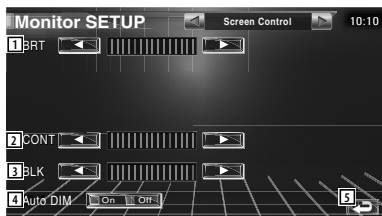

- 1 Ljusstyrkereglering
Fungerar ej när automatisk dimmer är på.
- 2 Kontrastreglering
- 3 Justering av svart nivå
- 4 Inställning av automatisk dimmer
När den är "On" dämpas skärmen automatiskt när omgivningen mörknar.
- 5 Återgår till originalskärmen.



- I den här skärmen för skärmkontroll kan du göra inställningar för menyskärmen. Inställningar för videor, t.ex. DVD kan göras på <Skärmkontroll> (sida 57).

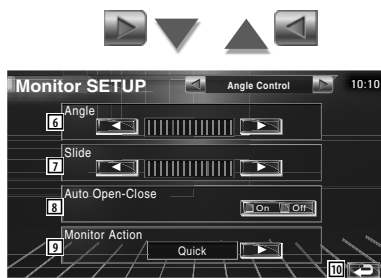

- 6 Justering av bildskärmsvinkling
- 7 Justering av bildskärmens läge Framåt/bakåt
- 8 Inställning av bildskärm Öppen/stängd
När den är "På", öppnas eller stängs bildskärmen automatiskt när du slår på eller stänger av tändningen.
- 9 Inställning av bildskärmsrörelsen
När den är inställd på "Quick" (Snabb) öppnas bildskärmen snabbt.
- 10 Återgår till originalskärmen.

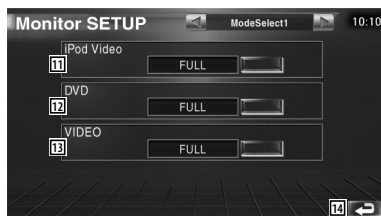

- 11 Väljer ett skärmläge för iPodens videouppspelningskärm.
Du kan välja något av följande skärmläge. "FULL", "JUST", "ZOOM", "NORMAL"
- 12 Väljer ett skärmläge för DVD:ns uppspelningskärm.
Du kan välja något av följande skärmläge. "FULL", "JUST", "ZOOM", "NORMAL"
- 13 Väljer ett skärmläge för VIDEONS uppspelningskärm.
Du kan välja något av följande skärmläge. "FULL", "JUST", "ZOOM", "NORMAL"
- 14 Återgår till originalskärmen.

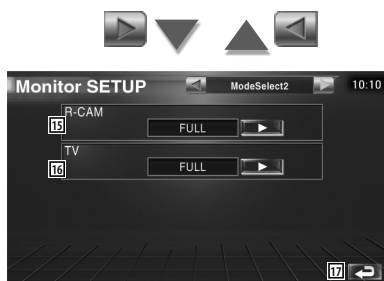

- 15 Väljer ett skärmläge för backkamerans skärm (R-CAM).
Du kan välja något av följande skärmläge. "FULL", "JUST", "ZOOM", "NORMAL"
- 16 Väljer ett skärmläge för TV-skärmen.
Du kan välja något av följande skärmläge. "HEL", "JUST", "ZOOM", "NORMAL"
- 17 Återgår till originalskärmen.



- När du väljer menyn, skärmen för easy control eller navigation, blir visningen automatiskt i fullstorleksläge. Skärmläget i dessa visningar kan inte ändras.
- Bildkvaliteten kan ställas in för varje källa.

Helbildsläge (FULL)

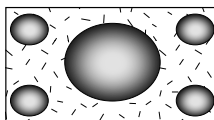

Zoomat bildläge (ZOOM)

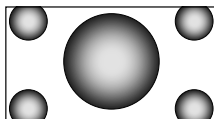

Justerat bildläge (JUST)

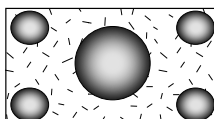

Normalt bildläge (NORMAL)

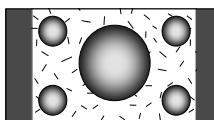

Inställning av säkerhetskod

Du kan ställa in en säkerhetskod för att skydda ditt mottagarsystem mot stöld.



- När funktionen med säkerhetskod är aktiverad kan det inte frigöras. Observera att stöldskyddskoden är den 4-siffriga kod som finns antecknad i ditt "Car Audio Passport" som medföljde apparaten.

1 Visa skärmen för inställning av säkerhetskod

Peka på [Security] i INSTÄLLNINGSG-
menyn (sida 66).



- 1 Visar skärmen för inmatning av säkerhetskod.
- 2 Slår på eller stänger av DSI-funktionen. Om den är "På", blinkar stöldlarmslampan när skyddspanelen tas bort. (On)
- 3 Återgår till originalskärmen.

2 Starta inställning av säkerhetskod

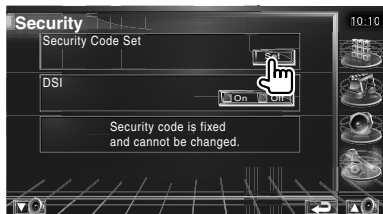

- Om du redan har avslutat kodregistreringen kan du inte peka på **Set**.

3 Ange en säkerhetskod



Skriv in ett fyrsiffrigt tal.

4 Registrera din säkerhetskod



5 Ange säkerhetskoden på nytt

Ange samma säkerhetskod som du angav i Steg 3 för att bekräfta.



- Om du anger en annan säkerhetskod återgår skärmen till Steg 3 (för den första inskrivningen av koden).

6 Registrera säkerhetskoden på nytt



Nu är din säkerhetskod registrerad. Om du trycker på reset-knappen, eller om du kopplar loss mottagaren från batteriet efter kodregistreringen måste du ange den registrerade säkerhetskoden.

Om du har tryckt på reset-knappen eller om du har kopplat loss mottagaren från batteriet...

1 Ange korrekt säkerhetskod



Du måste ange samma säkerhetskod som du angav i Steg 3.

2 Ange säkerhetskoden



Nu kan du använda mottagaren.



- Om du anger en felaktig säkerhetskod kan du inte använda mottagaren för en stund.

Antal felaktiga kodenmatningar	Tidsperiod innan mottagaren kan användas
1	-
2	5 minuter
3	1 timme
4 eller fler	24 timmar

TV-inställning

TV-signalens mottagningsområden kan ställas in. (endast med det valfria tillbehöret TV-mottagare ansutet)

1 Visning av skärmen för inställning av TV

Peka på [TV SETUP] i INSTÄLLNINGSMENY (sida 66).

2 Inställning av TV



- 1 Ställer in mottagningsområdet för pågående TV1.
- 2 Återgår till ursprungsskärmen.



- 3 Ställer in mottagningsområdet för pågående TV2.
- 4 Återgår till originalskärmen.

RDS-inställning

De närliggande RDS-parametrarna kan ställas in.

1 Visa skärmen för RDS-INSTÄLLNINGEN

Peka på [RDS SETUP] i INSTÄLLNINGS-menyn (sida 66).

2 RDS-inställning



- 1 Ställer in en tidpunkt för avbrott för nyheter.
- 2 Slår på/stänger av funktionen alternativ frekvens. (☑ On)
- 3 Slår på/stänger av funktionen regionbegränsningar. (☑ On)
- 4 Slår på/stänger av Auto TP-sökfunktionen. (☑ On)
- 5 Återgår till originalskärmen.



- 6 Väljer ett visningspråk för PTY-funktionen.
- 7 Återgår till originalskärmen.

DAB-inställning

Du kan ställa in DAB-mottagningen. (endast med det valfria tillbehöret DAB-tuner anslutet)

1 Visa skärmen för DAB-inställning

Peka på [DAB Set Up] i INSTÄLLNINGS-menyn (sida 66).

2 Ställa in DAB



- 1 Slår på/stänger av DAB-prioriteten.
- 2 Slår på/stänger av funktionen Dynamic Range Control.
- 3 Slår på/stänger av funktionen regionala meddelanden.
- 4 Ställer in en programtyp som ska väljas automatiskt när mottagningen startar.
- 5 Återgår till originalskärmen.



- 6 Visar skärmen för val av meddelanden. (sida 83)

Val av meddelande

Du kan ställa in olika parametrar för mottagning av meddelanden.

1 Visa meddelandeskärmen

Se <DAB-inställning> (sida 82).

2 Ställa in parametrar för meddelanden



1 Slår på/stänger av funktionen mottagning av meddelanden.

2 Återgår till originalskrmen.

Styrning av förstärkare

Ställer in effektförstärkaren som är ansluten via LX-bussen. (endast om det valfria tillbehöret LX-effektförstärkare är anslutet)

1 Visar skärmen styrning av förstärkare

Peka på [Amp Control] i INSTÄLLNINGSMENY (sida 66).

2 Ställa in styrning av förstärkare

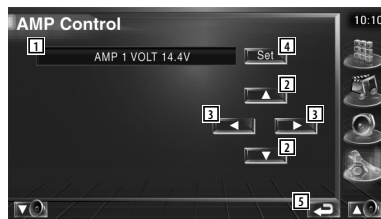

1 Inställningsalternativ och värdevisning

2 Väljer ett inställningsalternativ.

3 Väljer ett inställningsvärde.

4 Anger ett inställningsvärde.

5 Återgår till originalskrmen.



- Se förstärkarens katalog angående vilka förstärkarmodeller du kan styra från systemet.
- Se förstärkarens instruktionshandbok för alternativ och värden som du kan välja mellan och för förstärkarens funktion när de ändras.

Inställning av minnet

Ljudinställning och inställningar för AV-gränssnittet kan sparas. De sparade inställningarna kan hämtas när som helst. Exempelvis kan inställningarna hämtas även om de har nollställts på grund av batteribyte.

1 Visa skärmen för inställning av minnet

Peka på [SETUP Memory] i INSTÄLLNINGSMENY (sida 66).



- 1 Låser ljudinställningen och inställningarna av AV-gränssnittet. När **Lock** väljs kan du inte ställa in ljudinställningen och inställningarna av AV-gränssnittet.
- 2 Sparar eller hämtar inställningarna. För att avbryta funktionen, tryck på **No** 1. För att avbryta memoreringen, peka på **No** 2. Skärmen för inställningsmenyn visas igen.
- 3 Återgår till originalskärmen.

2 Startar inställning av minnet

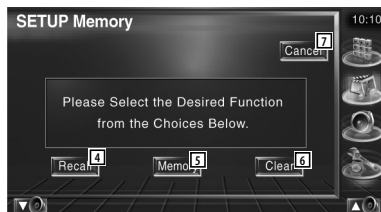
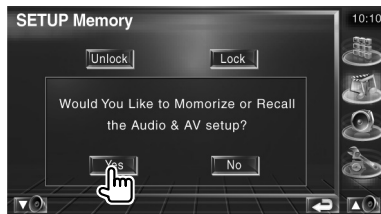

- 4 Hämtar sparade inställningar.
- 5 Kommer ihåg aktuell ljudinställning och inställningarna för AV-gränssnittet.
- 6 Nollställer aktuella sparade minnen.
- 7 Återgår till skärmen för inställning av minnet.

3 Sparar eller hämtar inställningarna

När aktuell ljudinställning och inställningarna för AV-gränssnittet sparas:

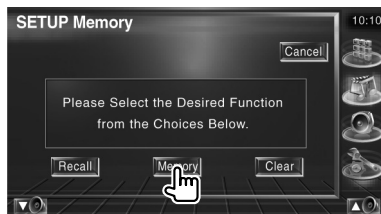

Om inställningarna redan har sparats, visas en meddelande som bekräftar detta. Peka på **Yes**. För att avbryta memoreringen, peka på **No**.

När du ska hämta sparade inställningar:

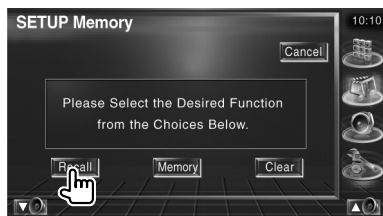

Om du pekar på skärmen visas ett bekräftelsemeddelande. Peka på **Yes**. För att avbryta hämtningen, peka på **No**.

När du ska radera aktuella sparade inställningar:



Om du pekar på skärmen visas ett bekräftelsemeddelande. Peka på **Yes**. För att avbryta raderingen, peka på **No**.

4 Avsluta memorering/hämtning av inställningar

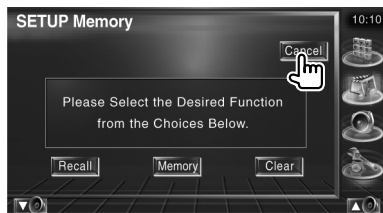

Meny för ljudkontroll

Visar meny för ljudkontroll för att ställa in enhetens ljudeffekt.

1 Visa kontrollskärmen

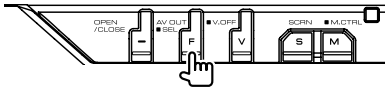

Tryck flera gånger tills kontrollskärmen syns.

2 Visa ljudkontrollmenyn



3 Välj ljudkontrollobjekt

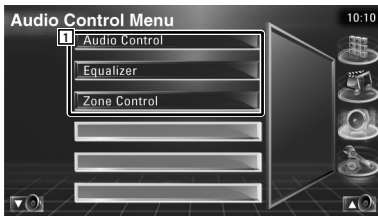

1 Ändrar till vald ljudkontrollskärm

Ljudkontroll

Du kan justera främre/bakre och vänstra/högra ljudbalansen.

1 Visa ljudkontroll



Peka på [Audio Control] i menyn för ljudkontroll (sida 86).

2 Visa skärmen för ljudkontroll

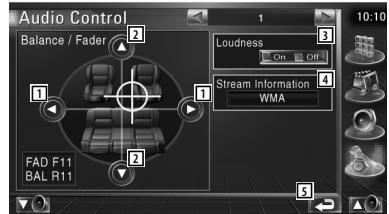

- 1 Justerar höger och vänster volymbalans.
- 2 Justerar volymbalansen fram och bak.
- 3 Slår på/stänger av funktionen loudness. Om den är "On" kommer höga och låga toner automatiskt att förstärkas när volymen är låg.
- 4 Visar aktuell källinformation. Stream (Dolby Digital, DTS, linjär PCM, MPEG, MP3 eller WMA/ AAC), ingångskanaler (främre eller bakre kanaler) visas.
- 5 Återgår till originalskärmen.



- 6 Justerar bashöjningen för effektförstärkaren BMS (valfritt tillbehör).
- 7 Ställer in mittfrekvensen för bashöjningen som du har ställt in för "AMP Bass". Om du ställer in mittfrekvensen på "Low", kommer den automatiskt att minska med ca 20 % till 30 %.
- 8 Justerar subwoofers ljudstyrka.
- 9 Justerar volymen för aktuell källa baserat på nivåskillnaden hos den ursprungliga volymen.
- 10 Återgår till originalskärmen.



- Om du först ökar volymen och därefter minskar den med "Vol. Offset", kan ljudet bli extremt högt om du plötsligt byter till en annan källa.
- Det kan hända att effekthöjningen för vissa modeller inte ska ställas in på "+18". Se katalogen eller instruktionshandboken för effektförstärkaren.

Equalizerreglage

Du kan ställa in equalizern.

1 Visa equalizerreglage



Peka på [Equalizer] i menyn för ljudkontroll (sida 86).

2 Visa equalizerskärmen



- 1 Väljer typen av equalizerkurva.
Du kan välja någon av följande equalizerkurvor.
 - "Natural" (rak)
 - "Rock"
 - "Pops"
 - "Easy" (mjuklyssning)
 - "Top40"
 - "Jazz"
- 2 Väljer objekt som ska justeras för inställning av tonkurva.
Vid "Off", kan bara nivån ställas in för tonkurvor.
- 3 Visar skärmen för inställning av tonkurva. (sida 88)
- 4 Återgår till originalskärmen.

Toninställning

Du kan ställa in en tonkurva.

1 Visa tonskärmen



Se <Equalizerreglage> (sida 87).

2 Ställ in tonen



- 1 Basjusteringsobjekt visas.
- 2 Justering av objekt i mellanregistret visas.
- 3 Diskantjusteringsobjekt visas.
- 4 Bass DC Extend-inställningar (endast när bas är vald)
Vid "On", flyttar den basens mittfrekvens mot det låga registret med ca 20 %.
- 5 Tonkurvan blir plan.
- 6 Ställer in mittfrekvensen.
- 7 Ställer in nivån.
- 8 Ställer in Q-faktorn. (Endast bas och mellanregister kan ställas in)
- 9 Återgår till originalskärmen.

Zonreglage

Du kan ställa in den främre och bakre ljudkällan.

1 Visa zonreglaget



Peka på [Zone Control] i menyn för ljudkontroll (sida 86).



2 Ställ in zonreglaget

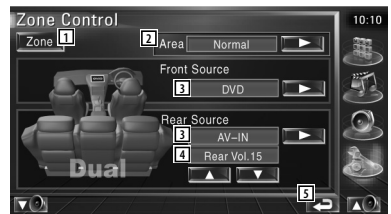

- 1 Slår på/stänger av zonfunktionen (som ställer in olika ljudkällor för högtalare fram och bak).
- 2 Växlar mellan främre och bakre ljudkällor. (Denna knapp visas när zonfunktionen är På.)
Använd "Reverse" för att växla mellan de främre och bakre ljudkällorna.
- 3 Ställer in de främre och bakre ljudkällorna separat. (Denna knapp visas när zonfunktionen är På.)



- När det bakre högtalarljudet ändras kommer ljudkällan som sänds ut vid AV OUTPUT-polen också att ändras till samma källa.

Men om du har ställt in "Area" på "Reverse", kommer ljudkällan som sänds ut vid AV OUTPUT-polen att ändras beroende på den främre ljudkällan.

- 4 Justerar ljudstyrkan i den bakre kanalen.
(Denna knapp visas när zonfunktionen är På.)

- 5 Återgår till originalskärmen.



- Följande begränsningar gäller när zonfunktionen är inställd på "On".
 - Det finns ingen utsignal från subwoofern.
 - <Ljudinställning> (sida 66) och <Equalizerreglage> (sida 87) finns inte tillgängliga.

Fjärrkontroll

Denna enhet kan manövreras med fjärrkontrollen som medföljer enheten.



- Lägg fjärrkontrollen någonstans där den inte förflyttas vid inbromsning eller andra manövrar. En farlig situation skulle uppstå om fjärrkontrollen faller ner på golvet och kilar fast under pedalerna medan du kör.
- Lägg aldrig batterierna nära en öppen låga eller värmekälla. De kan i så fall explodera.
- Se till att inte ladda om, kortsluta, ta isär eller upphetta batteriet, eller placera det i en öppen eld. Dessa handlingar kan medföra att batteriet börjar läcka vätska. Om batterivätska kommer i kontakt med ögonen eller kläderna, skölj genast med vatten och kontakta en läkare.
- Placera batteriet utom räckhåll för barn. Om ett barn skulle råka svälja ett batteri, kontakta genast läkare.

Sätta i batterierna

Använd två "AAA"/"R03"-batterier.

Tryck neråt på locket och skjut av det som bilden visar.

Lägg i batterierna så att \oplus - och \ominus -polerna placeras rätt enligt illustrationen i batterifacket.

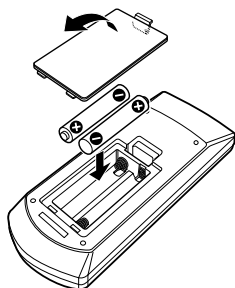

- Om fjärrkontrollen bara fungerar över korta avstånd eller inte fungerar alls, kan batterierna vara slut. I så fall byter du bägge batterierna mot nya.

Fjärrkontrollens lägesomkopplare

De funktioner som kan styras från fjärrkontrollen skiftar beroende på lägesomkopplarens position.

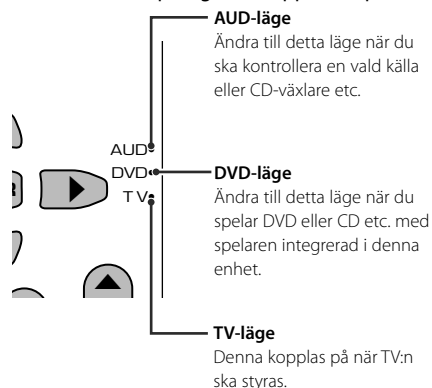

- Positionen på fjärrkontrollens lägesomkopplare visas i benämningen av varje läge, t.ex. "(AUD-läge)".
- När du ska styra en spelare som inte är integrerad i enheten, välj "AUD"-läget.

Vanliga funktioner (AUD-läge)

Växla källa

Växlar till den källa som ska spelas.

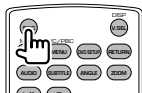

Volymreglage

Justerar ljudstyrkan.

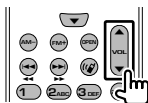

Volymdämpning

Tryck en gång på tangenten för att sänka volymen.
Tryck en gång till för att återgå till tidigare volyminställning.

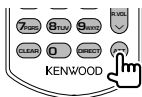

Dual Zone

Slår på/stänger av funktionen Dual Zone.



Reglage för volymen bak

Justerar volymen bak när funktionen Dual Zone är På.

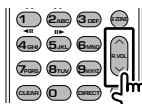

V.SEL

Byta video

Byter video varje gång den trycks in.

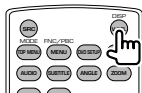

OPEN(ÖPPEN)

Öppnar eller stänger bildskärmen varje gång du trycker på knappen.

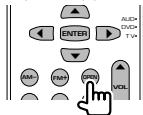

Markörtangent

Flyttar markören när menyn visas.

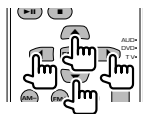

ENTER

Anger alternativen.



Hands-free-kommunikation

Anger valet av uppringningsmetod.

När ett samtal kommer svarar den på samtalet.



Funktion

Ändrar funktionsskärmen



MODE

Ändrar skärmläge

Skärmläget ändras varje gång du trycker in denna tangent.

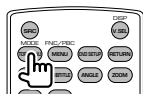

DVD/VCD/CD/Ljudfiler (DVD-läge)

Mappsökning

Väljer mappen som ska spelas.

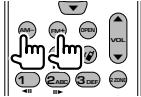

Spår- och filsökning

Väljer spår eller fil som ska spelas.



Spela/paus

Pausar uppspelningen.

Tryck igen för att fortsätta uppspelningen.



Stopp

Kommer ihåg var på skivan som den stoppades. När den trycks in igen raderas detta läge.



Direktsökning



Om du trycker på denna knapp ändras funktionerna som kan sökas direkt.

DVD

Titelnummer	_____
Kapitelnummer	_____
Speltid	_____
Objektnummer*	_____
Avbryt	_____

* Du kan inte använda denna funktion med vissa skivor eller scener.

CD

Spårnummer	_____
Speltid	_____
Avbryt	_____

Ljudfiler

Mappnummer	_____
Filnummer	_____
Avbryt	_____

VCD 1.X, VCD 2.X (PBC AV)

Spårnummer	_____
Avbryt	_____

VCD 2.X (PBC PÅ)

Scennummer	_____
Nummer	_____
Avbryt	_____

När du har ändrat till direktsökningsfunktionen, ange söknumret från det numeriska tangentbordet, och tryck därefter på **[ENTER]**-tangenter.

Numeriskt tangentbord

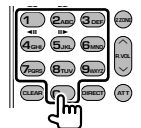

- Ange numret för att söka i direktsökning.
- Tryck på **1** **2ABC** för snabbspelning framåt/ bakåt. Ändrar snabbspelningshastigheten varje gång du trycker i denna tangent.
- Tryck på **4GH** **5JKL** för långsam spelning framåt/ bakåt. Ändrar den långsamma spelhastigheten varje gång du trycker i denna tangent.

DVD-toppmenu

Återgår till DVD-toppmenyn.

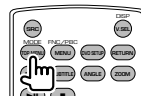

DVD-menyn

Visar DVD-menyn.

Slår på/stänger av uppspelningsreglaget medan du spelar VCD.



Undertext

Ändrar språket för undertexten.

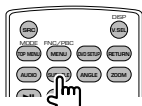

Zoom

Ändrar på zoomförhållandet varje gång du trycker in denna tangent.

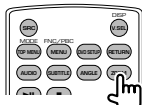

Bildvinkel

Ändrar på bildvinkeln varje gång du trycker in denna tangent.

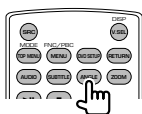

AUDIO

Ändrar röstspråk

Ändrar på röstspråk varje gång du trycker in denna tangent.

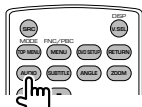

TV (TV-läge)

Ändra band/video

Den växlar mellan TV-stationer och videoingången.



Val av kanal

TV-kanalen väljs.

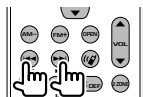

Numeriskt tangentbord

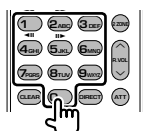

- Numret på den sparade stationen väljs.
(1) – (6)
- Tryck först på tangenten för direktinställning, ange därefter kanalen för mottagningsstationen.

Radio (AUD-läge)

Byte av band

Byter till band som mottas av enheten.

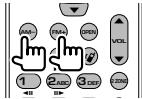

Val av station

Byter till radiostationer som mottas av enheten.



Direktinställning

När du har tryckt på denna knapp, använd tangentbordet för att ange den radiostation som du vill ta emot.



Exempel: 92,1 MHz (FM)



Exempel: 810 kHz (AM)



Numeriskt tangentbord

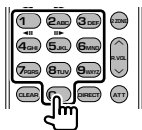

- För att använda förinställning, tryck på numret för en programmerad radiostation. (1 – 6)
- Tryck först på tangenten för direktinställning, ange därefter frekvensen för mottagningsstationen.

Hjälp? Felsökning

Vissa funktioner på denna enhet kan bli obrukbara på grund av vissa inställningar som har gjorts i den här enheten.

- ! • Kan inte ställa in subwoofern.
- Kan inte ställa in fasen för subwoofern.
- Ingen signal från subwoofern.
- Kan inte ställa in lågpasfiltret.
- Kan inte ställa in högpasfiltret.

- ▶ Subwoofern är inte påslagen.
☞ <Ljudinställning> (sida 66)
- ▶ Funktionen Dual zone är aktiverad.
☞ <Zonreglage> (sida 88)

- ! • Kan inte ställa in fasen för subwoofern.

- ▶ Subwoofern är inte påslagen.
☞ <Ljudinställningsida 66>
- ▶ Lågpasfiltret ställs in på Through.
☞ <Inställning av crossover-nätverk> (sida 67)

- ! • Kan inte välja utmatningsdestination för extrakällan i Dual zone.
- Kan inte justera de bakre högtalarnas volym.

- ▶ Funktionen dual zone är urkopplad.
☞ <Zonreglage> (sida 88)

- ! Kan inte spela ljudfiler.

- ▶ "CD Read" för <Systeminställning> (sida 71) ställs på "2".

- ! Kan inte välja mapp.

- ▶ Scan play eller slumpmässig uppspelning är inkopplad.

- ! Upprepad uppspelning kan inte användas.

- ▶ PBC-funktionen är aktiverad.

- ! • Kan inte ställa in equalizern.
- Kan inte ställa in crossover-nätverket.

- ▶ Dual zone-funktionen är inkopplad.
☞ <Zonreglage> (sida 88)

Det som kan se ut som en dålig funktion i din enhet kan eventuellt vara resultatet av att du har gjort ett litet fel eller en felaktigt dragen kabel. Innan du ringer efter hjälp, titta först igenom följande tabell för att finna möjliga orsaker till problemet.

Allmänt

- ? Knaptryckningsljudet ljuder inte.

- ✓ Jacket preout används.
- ☞ Knaptryckningsljudet kan inte sändas ut från jacket preout.

Mottagarens källa

- ? Radiomottagningen är dålig.

- ✓ Bilens antenn är inte utdragen.
- ☞ Dra ut antennen hela vägen.
- ✓ Antennens kontrollkabel är inte ansluten.
- ☞ Anslut kabeln korrekt. Se avsnittet om <INSTALLATIONSHANDBOK>.

Skivans källa

- ? Den angivna skivan spelas inte upp, men en annan spelas i stället.

- ✓ Den angivna CD:n är smutsig.
- ☞ Rengör CD:n.
- ✓ Skivan har laddats i en annan öppning än den angivna.
- ☞ Mata ut skivmagasinet och kontrollera numret på den angivna skivan.
- ✓ Skivan har stora rispor.
- ☞ Prova med en annan skiva i stället.

Ljudfilskälla

- ? Ljudet hoppar när en ljudfil spelas upp.

- ✓ Mediet är repigt eller smutsigt.
- ☞ Rengör mediet, se CD-rengöring i avsnittet <Hantering av CD-skivor> (sida 8).
- ✓ Inspelningen är dålig.
- ☞ Gör om inspelningen eller använd ett annat medium.

Hjälp? Fel

När enheten inte fungerar som den ska, visas felorsaken på displayen.

Protect:

En skyddande krets har aktiverats eftersom en högtalarsladd har kortslutits eller kommit i kontakt med bilchassit.

- ➔ Linda eller isolera högtalarsladden på lämpligt sätt och tryck därefter på reset-knappen.

Hot Error:

När enhetens inre temperatur stiger över 60 °C, aktiveras skyddskretsen, och eventuellt kan du inte manövrera enheten. Vid dessa tillfällen visas detta meddelande.

- ➔ Använd enheten igen när temperaturen har sjunkit i bilen.

Hold Error:

Aktivering av den skyddande kretsen, när temperaturen i skivväxlaren överstiger 60 °C, stoppar skivväxlarens funktion. Vid dessa tillfällen visas detta meddelande.

- ➔ Använd när temperaturen där skivväxlaren finns har sjunkit.

Mecha Error:

Skivspelaren fungerar inte.

- ➔ Mata ut skivan och försök mata in den igen. Kontakta Kenwood-försäljaren om denna indikator fortsätter att blinka eller om skivan inte kan matas ut.

Disc Error:

En skiva som inte går att spela har matats in.

Read Error:

- Skivan är smutsig.
 - ➔ Rengör skivan, se avsnittet <Hantering av CD-skivor> (sida 8).
- Skivan är upp och ned.
 - ➔ Ladda skivan med etiketten uppåt.

Region code Error:

Skivan som du ville spela har en regionkod som inte fungerar med denna enhet.

Parental level Error:

Skivan som du ville spela har en högre nivå än föräldrarnivån som du har ställt in.

Error 07–67:

Av någon anledning fungerar inte enheten som den ska.

- ➔ Tryck på enhetens reset-knapp. Om meddelandet "Error 07–67" inte försvinner, ta kontakt med närmsta Kenwood-försäljare.

No Device (USB-enhet)/ Disconnected (iPod):

USB-enheten/iPoden har valts som källa trots att ingen USB-enhet/iPod är ansluten. .

- ➔ Byt till en annan källa än USB/iPod. Anslut en USB-enhet/iPod, och ändra källan till USB/iPod igen.

No Music:

Den anslutna USB-enheten innehåller ingen spelbar ljudfil.

Media har spelats som inte har registrerad data som enheten kan spela upp.

USB Device Error!:

Den anslutna USB-enheten har uppskattats ha en kapacitet som är högre än tillåten gräns. .

- ➔ Kontrollera USB-enheten. Det kan ha uppstått ett fel på den anslutna USB-enheten.
 - ➔ Byt till en annan källa än USB. Koppla loss USB-enheten.

Authorization Error:

Fel på anslutningen till iPod-enheten.

- ➔ Ta bort iPoden och anslut den på nytt. Enheten stöder inte iPoden.
- ➔ Se <iPod som kan anslutas till den här enheten> (sida 7).

Update your iPod:

Programmet till iPoden är av en äldre version som enheten inte kan stödja.

- ➔ Kontrollera att iPod-enheten har den senaste versionen av programvaran. Se <iPod som kan anslutas till den här enheten> (sida 7).

DVD-språkoder

Kod	Språk
aa	Afar
ab	Abchasiska
af	Afrikaans
am	Amhariska
ar	Arabiska
as	Assamesiska
ay	Aymara
az	Azerbajdzjanska
ba	Basjkiriska
be	Vitryska
bg	Bulgariska
bh	Bihari
bi	Bislama
bn	Bengali
bo	Tibetanska
br	Bretonska
ca	Katalanska
co	Korsikanska
cs	Tjeckiska
cy	Walesiska
da	Danska
de	Tyska
dz	Bhutanesiska
el	Grekiska
en	Engelska
eo	Esperanto
es	Spanska
et	Estniska
eu	Baskiska
fa	Farsi
fi	Finska
fj	Fijianska
fo	Färöiska
fr	Franska
fy	Frisiska
ga	Iriska
gd	Skotsk gaeliska
gli	Galiciska
gn	Guarani
gu	Gujarati
ha	Hausa
he	Hebreiska
hi	Hindi
hr	Kroatiska
hu	Ungerska
hy	Armeniska
ia	Interlingua
ie	Interlingue
ik	Inupiak
id	Indonesiska

Kod	Språk
is	Isländska
it	Italienska
ja	Japanska
jav	Javanesiska
ka	Georgiska
kk	Kazakiska
kl	Grönländska
km	Cambodjanska
kn	Kanadensiska
ko	Koreanska
ks	Kashmiri
ku	Kurdiska
ky	Kirgiziska
la	Latin
lb	Luxemburgska
ln	Lingala
lo	Laotiska
lt	Litauiska
lv	Lettiska
mg	Malagassiska
mi	Maori
mik	Makedonska
ml	Malayalam
mn	Mongoliska
mo	Moldaviska
mr	Marathi
ms	Malajiska
mt	Maltesiska
my	Burmanska
na	Nauriska
ne	Nepali
nl	Holländska
no	Norska
oc	Occitanska
om	Oromo
or	Oriya
pa	Punjab
pl	Polska
ps	Pashto
pt	Portugisiska
qu	Quechua
rm	Rätoromanska
rn	Kirundi
ro	Rumänska
ru	Ryska
rw	Kinyarwanda
sa	Sanskrit
sd	Sindhi
sg	Sango
sh	Serbokroatiska

Kod	Språk
si	Singalesiska
sk	Slovakiska
sl	Slovenska
sm	Samoanska
sn	Shona
so	Somali
sq	Albanska
sr	Serbiska
ss	Siswati
st	Sesotho
su	Sundanesiska
sv	Svenska
sw	Swahili
ta	Tamil
te	Telugu
tg	Tadzjikiska
th	Thailändska
ti	Tigrinja
tk	Turkmeniska
tl	Tagalog
tn	Tswana
to	Tonganska
tr	Turkiska
ts	Tsonga
tt	Tatariska
tw	Twi
uk	Ukrainska
ur	Urdu
uz	Uzbekiska
vi	Vietnamesiska
vo	Volapuk
wo	Wolof
xh	Xhosa
yo	Yoruba
zh	Kinesiska
zu	Zulu

Specifikationer

Bildskärm

Bildstorlek

: 6,97 tum (diagonal) bred
154,1 × 87,1 mm

Visningssystem

: Genomskinlig TN LCD-panel

Drivning

: TFT aktivt matrissystem

Antal pixlar

: 336,960 (480H×234V×RGB)

Effektiva pixlar

: 99,99 %

Pixelordning

: RGB-balkar

Bakgrundsljus

: Kallkatod fluorescerande rör

DVD

D/A-omvandlare

: 24 bit

Decoder

: Linjär PCM/ Dolby Digital/ dts/ MP3/ WMA/ AAC

Oregelbunden uppspelningshastighet

: Under mätbar gräns

Frekvensåtergivning

Samplingsfrekvens 96 kHz : 20 – 44,000 Hz
Samplingsfrekvens 48 kHz : 20 – 22,000 Hz
Samplingsfrekvens 44,1 kHz : 20 – 22,000 Hz

Total harmonisk distorsion

: 0,01 % (1 kHz)

S/N-förhållande (dB)

: 98 dB (DVD-Video 96k)

Dynamic Range

: 98 dB (DVD-Video 96k)

SKIV-format

: DVD-video/VIDEO-CD/CD-DA

Samplingsfrekvens

: 44,1 kHz/ 48 kHz/ 96 kHz

Kvantifiera bitnummer

: 16/ 20/ 24 bit

USB IF

USB-standard

: USB 1.1/ 2.0

Filsystem

: FAT 16/32

Maximal strömförsörjning

: 500 mA

D/A-omvandlare

: 24 bit

Decoder

: MP3/WMA/AAC

FM-mottagare

Frekvensområde

: 87,5 MHz – 108,0 MHz (50 kHz)

Känslighet (S/N : 26 dB)

: 0,7 μ V/75 Ω

Quieting Sensitivity (S/N : 46 dB)

: 1,6 μ V/75 Ω

Frekvensåtergivning (\pm 3,0 dB)

: 30 Hz – 15 kHz

S/N

: 65 dB (MONO)

Selektivitet (\pm 400 kHz)

: \geq 80 dB

Stereoseparation

: 35 dB (1 kHz)

LW-mottagare

Frekvensområde (9 kHz)

: 153 kHz – 281 kHz

Känslighet

: 45 μ V

MW-mottagare

Frekvensområde (9 kHz)

: 531 kHz – 1 611 kHz

Känslighet

: 25 μ V

Video

Externa videoingångens färgsystem

: NTSC/PAL

Extern videoingångsnivå (RCA-jack)

: 1 V_{p-p}/75 Ω

Maximal ingångsnivå för extern ljudingång

(RCA-jack)

: 2 V/25 kΩ

Analog RGB-ingång

: 0,7 V_{p-p}/75 Ω

Videoutgångsnivå (RCA-jack)

: 1 V_{p-p}/75 Ω

Ljudutgångsnivå (RCA-jack)

: 1,2 V/10 kΩ

Ljud

Maximal effekt (fram & bak)

: 50 W × 4

Full bandbreddseffekt (fram & bak)

(PWR DIN45324,+B=14,4v)

: 30 W × 4

Preout-nivå (V)

: 2 V/10 kΩ

Preout-impedans

: ≤ 600 Ω

Högtalarimpedans

: 4 – 8 Ω

Tonområde

Bas: 100 Hz ±8 dB

Mellanregister: 1 kHz ±8 dB

Diskant: 10 kHz ±8 dB

Allmänt

Driftsspänning

: 14,4 V (11 – 16 V tillåtet)

Strömförbrukning

: 15 A

Monteringsstorlek (B × H × D)

Huvudenhet: 182 × 53 × 161 mm

Dold enhet: 228 × 40 × 176 mm

Temperaturområde vid drift

: -10 °C – +60 °C

Temperaturområde vid förvaring

: -20 °C – +85 °C

Vikt

Huvudenhet: 2,2 kg

Dold enhet: 1,1 kg

Specifikationerna kan ändras utan föregående meddelande.

Om de effektiva pixlarna för den flytande kristallpanelen är minst 99,99 %, kan det hända att 0,01 % av pixlarna inte tänds eller tänds felaktigt.

About DivX

DivX is a popular media technology created by DivX, Inc. DivX media Files contain highly compressed video with high visual quality that maintains a relatively small file size. DivX files can also include advanced media features like menus, subtitles, and alternate audio tracks. Many DivX media files are available for download online, and you can create your own using your personal content and easy-to-use tools from DivX.com.

About DivX Certified

DivX Certified products are officially tested by the creators of DivX and guaranteed to play all versions of DivX video, including DivX 6. Certified products qualify for one of several DivX Profiles that designate the type of video the product supports, from compact portable video to high-definition video.

Denna produkt har inte installerats av biltillverkaren på fabriken och ej heller importören i ett EU-land.

Information gällande handhavande av gammal elektrisk eller elektronisk utrustning (för länder inom EU som har tillämpat separata återvinningssystem för avfall)



Produkter med symbolen (en överkorsad papperskorg) ska inte disponeras som hushållsavfall. Gammal elektrisk eller elektronisk utrustning ska återvinnas på en plats som har befogenhet att ta hand om dessa produkter och dess avfall. Kontakta din lokala myndighet för information om närliggande återvinningsstationer. Lämplig återvinning och handhavande av det elektroniska avfallet hjälper oss att skona våra naturtillgångar och förebygger skadliga effekter på vår hälsa och miljö.

Märkning på apparater med inbyggd laser (ej i vissa områden)

**CLASS 1
LASER PRODUCT**

Detta märke sitter på höljet och varnar om att det används laserstrålar av Klass 1 i apparaten. Detta innebär att laserstrålarna är av svag klass. Det finns ingen risk för farlig strålning utanför höljet.

The "AAC" logo is trademark of Dolby Laboratories.

Apple, the Apple logo, and iPod are trademarks of Apple Inc., registered in the U.S. and other countries.

DivX, DivX Certified, and associated logos are trademarks of DivX, Inc. and are used under license.

 is a trademark of DVD Format/Logo Licensing Corporation registered in the U.S., Japan and other countries.

Denna produkt innehåller copyrightskyddade teknik som skyddas av US-patent och andra immateriella rättigheter. Användning av denna copyrightskyddade teknik måste godkännas av Macrovision, och den är bara avsedd för visning i hem och annan begränsad visning såvida inte Macrovision har gett sitt godkännande. Reverserad teknik och demontering är förbjuden.

Manufactured under license from Dolby Laboratories.
"Dolby" and the double-D symbol are trademarks of Dolby Laboratories.

"DTS" and "DTS 2.0 + Digital Out" are trademarks of Digital Theater Systems, Inc.