

KENWOOD

MONITOR S DVD PRIJEMNIKOM

KVT-729DVD

UPUTA ZA UPORABU

Kenwood Corporation



Sadržaj

Kako čitati ovaj priručnik	4
Sigurnosna upozorenja	6
Napomene	7

Gledanje DVD-a/VCD-a	18
Funkcije dostupne tijekom reprodukcije	18
Funkcije dostupne uz prozor za lako upravljanje	19
Funkcije dostupne uz prikaz upravljačkog zaslona	19
Izbornik DVD diska	20
Uvećanje slike VCD-a	22
Izravno traženje	22

Slušanje glazbenog diska & audio datoteke	23
Funkcije dostupne uz prozor za lako upravljanje	23
Funkcije dostupne uz prikaz upravljačkog zaslona	24
Dodjela naziva disku	27
Odabir mape (funkcija audio datoteke)	27
Odabir diska (funkcija mjenjača diskova)	28
Izravno traženje	28

Gledanje video/slikovne datoteke	29
Funkcije dostupne tijekom reprodukcije	29
Funkcije dostupne uz prozor za lako upravljanje	29
Funkcije dostupne uz prikaz upravljačkog zaslona	30
Podešavanje slike	31
Odabir mape	31

Slušanje radija	32
Funkcije dostupne uz prozor za lako upravljanje	32
Funkcije dostupne uz prikaz upravljačkog zaslona	32
Mod traženja	33
Automatsko memoriranje	34
Ručno memoriranje	34
Odabir pohranjene stanice	35
Radio Tekst	35
Izravno traženje	36
Podaci o stanju na cestama	36
Traženje vrste programa	37

Osnovne radnje	12
-----------------------	-----------

Upravljanje iPod-om	38
Spajanje iPod-a	38
Funkcije dostupne uz prozor za lako upravljanje	38
Funkcije dostupne uz prikaz upravljačkog zaslona	39
iPod popis	40

Upravljanje USB uređajem	41
Funkcije dostupne uz prozor za lako upravljanje	41
Funkcije dostupne uz prikaz upravljačkog zaslona	41
USB popis	42
Odabir mape	43

Gledanje televizije	44
Funkcije dostupne tijekom gledanja TV-a	44
Funkcije dostupne uz prozor za lako upravljanje	44
Funkcije dostupne uz prikaz upravljačkog zaslona	45
Mod traženja	45
Automatsko memoriranje	46
Ručno memoriranje	46
Odabir pohranjene stanice	47
Dodjela naziva stanici	47

Gledanje videa	48
Funkcije dostupne uz prozor za lako upravljanje	48

Upravljanje DAB prijemnikom	49
Funkcije dostupne uz prozor za lako upravljanje	49
Funkcije dostupne uz prikaz upravljačkog zaslona	49
Mod traženja	50
Automatsko memoriranje skupa stanica	51
Memorija prethodno podešenih usluga	51
Odabir usluge	52
Postavke jezičnog filtra	52
Traženje vrste programa	53
DAB obavijest	53

Odabir izvora	54
Prikaz upravljačkog zaslona	54

Isključivanje zvuka kada primete telefonski poziv	55
Isključivanje zvuka kada primete telefonski poziv	55

Unos znakova	56
Kako koristiti zaslon za unos znakova	56

Podešavanje slike	57
Podešavanje slike	57

Upravljanje "hands-free" uređajem	58
Funkcije upravljačkog zaslona	58
Primanje poziva	59
Brisanje broja	59
Brzo biranje	60
Pozivanje iz telefonskog imenika	60
Ponovno pozivanje	62
Postavljanje "hands-free" telefona	63
Odabir "hands-free" telefona	63
Brisanje "hands-free" telefona	64

Izbornik postavki	66
Izbornik postavki	66
Audio postavke	66
Postavke zvučne skretnice	67
Postavke DVD-a	67
Postavke jezika	68
Postavke roditeljske razine	69
Postavke DivX-a	70
Podaci o softveru	70
Postavke iPod-a	70
Postavke sustava	71
Postavke AV sučelja	72
Korisničko sučelje	73
Unos pozadine	75
Brisanje pozadine	75
Odabir pozadine	76
Podešavanje dodirnog zaslona	76
Postavke sata	77
Postavke monitora	78
Postavljanje sigurnosnog koda	80
Postavke TV-a	81
RDS postavke	82
Postavke DAB-a	82
Odabir obavijesti	83
AMP upravljanje	83
Memorija postavki	84

Upravljanje zvukom	86
Izbornik za upravljanje zvukom	86
Upravljanje zvukom	86
Upravljanje ekvalizatorom	87
Postavke tona	88
Upravljanje zonama	88

Daljinski upravljač	90
Umetanje baterija	90
Sklopka za mod daljinskog upravljača	90
Najčešći postupci (AUD mod)	91
DVD/VCD/CD/Audio datoteke (DVD mod)	92
TV (TV mod)	93
Radio (AUD mod)	94

Pomoć? Otklanjanje smetnji	95
Pomoć? Greška	96

DVD jezični kodovi	97
Tehnički podaci	98

Kako čitati ovaj priručnik

Ovaj priručnik objašnjava rad s uređajem pomoću ilustracija.

Predočnici i maske prikazani u ovom priručniku su primjeri koji služe za objašnjenje postupaka. Stoga se oni mogu razlikovati od stvarnih predočnika ili maska, ili raspored na predočniku može biti drukčiji.

- ▼ : Prelazi na idući redak
- : Završava ovdje

Kratki pritisak

Pritisnite tipku označenu .

Prelazak na iduću stranicu

Uputa prelazi na iduću stranicu. Za ostatak upute morate prijeći na iduću stranicu.

Mod traženja

Podešavanje odabira stanica.



Mod se mijenja slijedećim redoslijedom svaki put kada dodirnete zaslon.

Zaslon	Postavka
"AUTO1"	Automatsko uključivanje stanice s dobrim prijemom.
"AUTO2"	Uključivanje memoriranih stanica redom.
"MANU"	Ručno prebacivanje na slijedeću frekvenciju.

Ručno memoriranje

Pohrana trenutno odabrane stanice u memoriju.

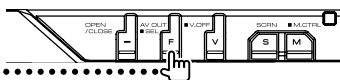

1 Odaberite stanicu koju želite pohraniti u memoriju

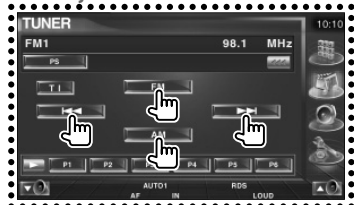

2 Pohranite ju u memoriju



▶ Slijedeća stranica ▶

Gornji primjer postupka s oznakom se razlikuje od stvarnog postupka.



Upravljanje daljinskim upravljačem

Neke funkcije se mogu koristiti samo pomoću daljinskog upravljača. U tom slučaju, postupak s daljinskim upravljačem je opisan uz oznaku



Dolje navedene oznake označavaju postavku sklopke za mod daljinskog upravljača.



Promjene na zaslonu

Sa svakim postupkom, zaslon se mijenja ovdje navedenim redoslijedom.



Odabir stavke na zaslonu

Označite i odaberite stavku na zaslonu. Odaberite stavku dodiranjem tipke na zaslonu.



Pritisnite i držite 1 sekundu ili dulje

Pritisnite tipku označenu s  na 1 ili više sekundi (2-3 sekunde).

Pritisnite i držite tipku dok ne započne traženi postupak ili dok se zaslon ne promijeni.

Primjer lijevo zahtijeva da tipku držite pritisnutu 1 sekundu.

Držite ju pritisnutu približno onoliko sekundi koliko je prikazano na satu.

Druge oznake



Opisane su važne mjere opreza radi sprječavanja ozljeda i sl.



Navedene su posebne upute, dodatna objašnjenja, ograničenja i referentne stranice.



Prikazane su opće mjere opreza i referentne stranice za stavku.



Prikazana je početna vrijednost svake postavke.

Sigurnosna upozorenja

▲UPOZORENJE

Kako bi se izbjegle ozljede ili požar, poduzmite slijedeće mjere opreza:

- Radi sprječavanja kratkog spoja, nikada nemojte stavljati ili ostavljati metalne predmete (kao što su kovanice ili alat) u uređaju.
- Dok vozite, nemojte nikada dulje vrijeme gledati u predočnik uređaja.
- Ugradnja i spajanje ovog uređaja zahtijevaju znanje i iskustvo. Radi sigurnosti, prepustite posao ugradnje i spajanja profesionalnim djelatnicima.

▲OPREZ

Kako bi se izbjegnula oštećenja uređaja, poduzmite slijedeće mjere opreza:

- Osigurajte uzemljenje uređaja na minus 12V DC napajanja.
- Ne instalirajte uređaj na mjestu izloženom izravnoj sunčevoj svjetlosti, pretjeranoj toplini ili vlazi. Isto tako, izbjegavajte mjesta s previše prašine ili tamo gdje je moguće polijevanje vodom.
- Ne izlažite prednju ploču (niti kutiju u kojoj se nalazi) izravnom sunčevom svjetlu ili prevelikoj vrućini ili vlazi. Također izbjegavajte mjesta s previše prašine ili ona na kojima je moguće polijevanje vodom.
- Da biste spriječili pogoršanje radnih karakteristika, ne dirajte priključna mjesta uređaja ili prednje ploče prstima.
- Ne izlažite prednju ploču udarcima, jer je to precizna oprema.
- Prilikom izmjene osigurača, koristite samo novi potrebnih nazivnih vrijednosti. Uporaba osigurača pogrešnih nazivnih vrijednosti može uzrokovati kvar uređaja.
- Ne koristite silu za otvaranje prednje ploče i na nju ne stavljajte nikakve predmete. Time ćete uzrokovati oštećenja ili kvar uređaja.
- Upotrebjavajte samo one vijke koji su isporučeni ili navedeni za ugradnju. Ako upotrijebite pogrešne vijke, mogli bi oštetiti uređaj.

Nemojte umetati 3-inčne CD-ove u utor za CD-ove

Ako pokušate umetnuti 3-inčni CD s adapterom u utor, adapter bi se mogao odvojiti od CD-a i oštetiti uređaj.

O spajanju čitača/mjenjača CD-ova na ovaj uređaj

Na ovaj uređaj se mogu spojiti Kenwood mjenjači/čitači CD-ova proizvedeni 1998. godine ili kasnije. Za popis čitača/mjenjača CD-ova koji se mogu spojiti pogledajte katalog ili se obratite Vašem Kenwood zastupniku.

Imajte na umu da se Kenwood čitači/mjenjači CD-ova proizvedeni 1997. godine ili ranije i mjenjači diskova drugih proizvođača ne mogu spojiti na ovaj uređaj. Spajanje nepodržanih čitača/mjenjača CD-ova na uređaj može uzrokovati oštećenja.

Postavite sklopku "O-N" u položaj "N" za podržane Kenwood čitače/mjenjače CD-ova.

Funkcije koje se mogu koristiti i podaci koji se mogu prikazati ovise o modelu priključenog uređaja.



- Ako ih pogrešno spojite, možete oštetiti i Vaš uređaj i vanjski mjenjač CD-ova.

Magljenje leće

Kada po hladnom vremenu uključite grijač vozila, na leći CD čitača u uređaju se može stvoriti rosa ili kondenzat. Ovo magljenje leće može onemogućiti reprodukciju CD-ova. U tom slučaju, izvadite disk i čekajte dok kondenzirana vlaga ne ispari. Ako uređaj i nakon duljeg čekanja ne radi, obratite se Vašem Kenwood zastupniku.

Napomene

- Ako tijekom ugradnje naiđete na poteškoće, obratite se Vašem Kenwood zastupniku.
- Ako kupujete dodatnu opremu, provjerite kod Vašeg Kenwood zastupnika je li oprema sukladna s Vašim modelom i Vašim područjem.
- Znakovi koji zadovoljavaju standard ISO 8859-1 mogu se prikazati.
- Funkcija RDS ili RBDS neće biti dostupna tamo gdje tu uslugu ne pruža dostupna radio postaja.
- Ilustracije predočnika i maske koje se pojavljuju u ovom priručniku su primjeri koji služe za bolje objašnjenje korištenja komandi. Stoga se ono što je prikazano na predočniku na ilustraciji može razlikovati od onoga što se pojavljuje na stvarnom uređaju, a neke od ilustriranih funkcija na predočniku mogu biti nedostupne.

Kako resetirati Vaš uređaj

- Ako uređaj zakaže u radu, pritisnite tipku za resetiranje. Pritiskom na ovu tipku, uređaj se vraća na tvorničke postavke.
- Prije nego što pritisnete tipku za resetiranje, odvojite USB uređaj. Pritiskanje tipke za resetiranje dok je USB uređaj spojen može oštetiti podatke pohranjene na USB uređaju. Upute za odvajanje USB uređaja možete naći u odlomku <Reprodukcija USB uređaja> (stranica 15).
- Ako mjenjač CD-ova zakaže u radu, pritisnite tipku za resetiranje. Mjenjač bi trebao početi raditi normalno.

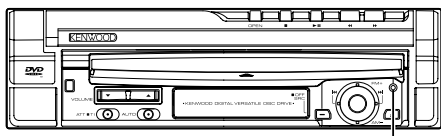

Tipka za resetiranje

Čišćenje uređaja

Ako je prednja maska uređaja zaprljana, obrišite ju suhom mekom krpom kao što je silikonska krpa. Ako je prednja maska jako zaprljana, obrišite mrlju krpom navlaženom neutralnim sredstvom za čišćenje i zatim ponovo suhom mekom krpom.



- Prskanje sprejem izravno na uređaj može imati štetan učinak na mehaničke dijelove. Brisanje prednje maske grubom krpom ili uporaba hlapivog sredstva kao što je razrjeđivač ili alkohol može ogrebat površinu ili obrisati oznake.

TV prijemnici koji se mogu spojiti na ovaj uređaj

- KTC-V500E
- KTC-V300E
- KTC-D500E

Navigacijski uređaji koji se mogu spojiti na ovaj uređaj

- KNA-G520/G420
- KNA-DV3200
- KNA-DV2200

iPod uređaji koji se mogu spojiti na ovaj uređaj

Preko ovog uređaja moguće je upravljati iPod-om tako da uključite iPod (komercijalni proizvod) u priključak za vanjske uređaje pomoću zasebno dostupnog kabela za spajanje iPod-a (KCA-iP300V). Preko ovog uređaja moguće je upravljati slijedećim iPod uređajima.

Podržani iPod	Inačica softvera
iPod nano	iPod nano softver 1.2
iPod nano druge generacije	iPod nano softver 1.1.1
iPod s videom	iPod softver 1.2

Ako je inačica Vašeg iPod softvera niža od navedene, morat ćete ju obnoviti.

Inačica iPod softvera se prikazuje u polju "Version" kada pritisnete iPod gumb MENU i odaberete "Set", "Information". Najnoviji program za obnavljanje iPod softvera možete preuzeti s web sjedišta Apple Computer.

Skup znakova koji ovaj uređaj podržava je ISO 8859-1. Znakovi koji ne mogu biti pravilno prikazani se prikazuju kao "**".

Spajanjem Vašeg iPod-a na ovaj uređaj pomoću zasebno dostupnog kabela za spajanje iPod-a (KCA-iP300V), možete napajati iPod i puniti ga dok slušate glazbu. Međutim, ovaj uređaj mora biti uključen.

Rukovanje CD-ima

- Ne dodirujte snimljenu stranu CD-a.
- Ne lijepite naljepnice i sl. na CD. Također, ne koristite CD s naljepljenom naljepnicom.
- Nemojte upotrebljavati pribor u obliku diska.
- Počnite čistiti od sredine diska napredujući prema van.
- Kad vadite CD iz ovog uređaja izvlačite ga vodoravno.
- Ukoliko su središnja rupa ili vanjski rub na CD-u nazubljeni, upotrijebite CD tek nakon što zagladite nazubljenje plastičnom olovkom ili sl.

CD-i koji su neupotrebljivi

- CD-ovi koji nisu okrugli ne mogu se upotrebljavati.

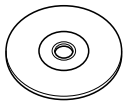

- Nije moguća uporaba CD-a koji su ispisani, obojani ili su prljavi na strani za snimanje.
- Uređaj može reproducirati samo CD-e s



- Uređaj možda neće pravilno reproducirati diskove koji nemaju oznaku.

- Nije moguće reproducirati CD-R ili CD-RW diskove koji nisu dovršeni. (Postupak dovršavanja opisan je u CD-R/CD-RW softveru za snimanje kao i uputama za rukovanje CD-R/CD-RW snimačem.)

Popis podržanih diskova

Vrste diskova	Standard	Podrška	Napomena
DVD	DVD Video	○	
	DVD Audio	×	
	DVD-R	○	Reprodukcija formata MP3/WMA/AAC/JPEG/MPEG/DivX Multi-border/
	DVD-RW	○	Multisession (reprodukcija ovisi o uvjetima autorizacije)
	DVD+R	○	Kompatibilno s diskovima od 8 cm (3 inča)
	DVD+RW	○	samo video format.
	DVD-R DL (dvoslojni)	○	
	DVD+R DL (dvoslojni)	○	
	DVD-RAM	×	
	CD	Glazbeni CD	○
CD-ROM		○	Reprodukcija formata MP3/WMA/AAC/JPEG/DivX
CD-R		○	Podržani "multisession" diskovi
CD-RW		○	Skupni zapis nije podržan.
DTS-CD		○	
Video CD (VCD)		○	
Super video CD		×	
Foto CD		×	
CD-EXTRA		△	Moguća je jedino reprodukcija sesije glazbenog CD-a
HDCD		△	Kvaliteta zvuka normalnog glazbenog CD-a
Ostalo	CCCD	×	
	Dualdisc	×	
	Super audio CD	△	Moguća je jedino reprodukcija CD sloja.

○ : Reprodukcija je moguća.

△ : Reprodukcija je djelomično moguća.

×



- DivX datoteka mora imati nastavak ".divx", ".div", ili ".avi".
- Pri kupnji sadržaja koji omogućuju DRM (digitalnu zaštitu prava), provjerite registracijski kod pod stavkom <Postavke DivX-a> (stranica 70). Registracijski kod se mijenja svaki put kada se reproducira zapis s prikazanim registracijskim kodom radi zaštite od kopiranja.

Regionalni kodovi u svijetu

DVD čitači dobivaju regionalni kod prema državi ili području na kojem se prodaju, kao što je prikazano na zemljovidu.

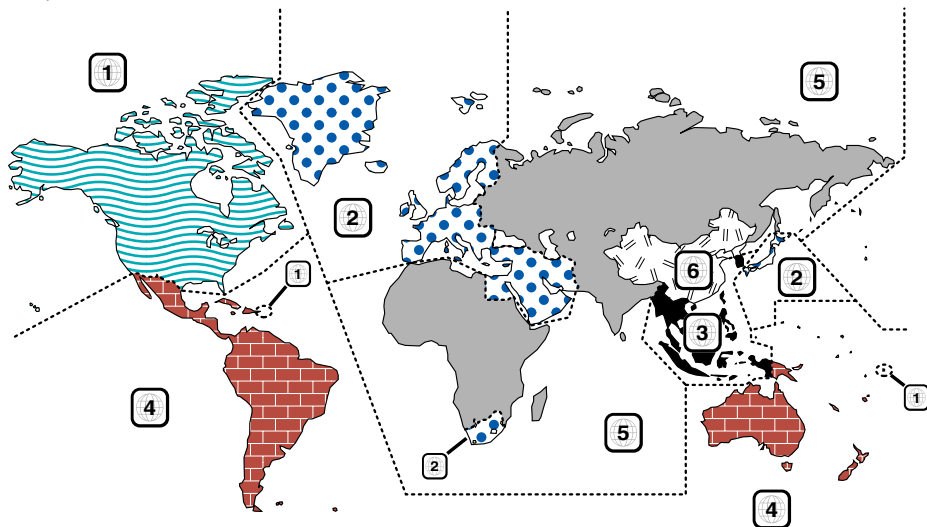

Oznake DVD diskova

Simbol	Opis
	Označava broj regije. Diskovi s ovom oznakom se mogu reproducirati u bilo kojem DVD čitaču.
	Označava broj snimljenih audio jezika. U filmu je moguće snimiti do 8 jezika. Možete odabrati jezik po želji.
	Označava broj jezika za titlove. Moguće je snimiti do 32 jezika.
	Ako na DVD disku postoje scene koje su snimane iz više kuteva, možete odabrati željeni kut gledanja.
	Označava tip zaslona za sliku. Lijeva oznaka znači da se zapis široke slike (16:9) prikazuje na zaslonu standardnog TV uređaja (4:3) s crnom trakom na vrhu i na dnu zaslona (okvir za slova).

Oznake ograničenja uporabe

S ovim DVD-om, neke funkcije ovog uređaja, kao što je reprodukcija, mogu biti onemogućene ovisno o području na kojem se DVD reproducira. U tom slučaju, na zaslonu će se pojaviti slijedeća oznaka. Za daljnje podatke, pogledajte upute za disk.

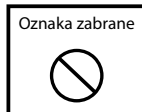

Diskovi s ograničenim trajanjem uporabe

Nemojte ostavljati diskove s ograničenim trajanjem uporabe u ovom uređaju. Ako umetnete disk kojemu je isteklo trajanje, možda ga nećete više moći izvaditi.

O audio datotekama

• Formati podržanih audio datoteka

AAC-LC (.m4a), MP3 (.mp3), WMA (.wma)



• Ako je na istom disku snimljena glazba u normalnom CD formatu i glazba drugih sustava reprodukcije, bit će moguća jedino reprodukcija glazbe snimljene u prvom skupu zapisa.

• Podržana AAC datoteka

"m4a" datoteka kodirana u AAC-LC formatu.

Brzina prijenosa u bitovima: 16 – 320 kbps

Frekvencija uzorkovanja: 16 – 48 kHz

• Podržana MP3 datoteka

MPEG 1/2 Audio Layer 3 datoteka

Brzina prijenosa u bitovima: 8 – 320 kbps

Frekvencija uzorkovanja: 8 – 48 kHz

• Podržana WMA datoteka

Datoteka sukladna s formatom Windows Media Audio (osim datoteka za Windows Media Player 9 ili kasniji koji primjenjuje nove funkcije)

Brzina prijenosa u bitovima: 48 – 192 kbps

Frekvencija uzorkovanja: 32, 44,1, 48 kHz

• Vrste podržanih diskovnih medija

CD-R/RW/ROM, DVD±R/RW

• Formati podržanih datoteka na diskovima

ISO 9660 Level 1/2, Joliet, Romeo, Long file name.

• Maksimalan broj znakova u prikazu (CD-R/RW/DVD±R/RW)

Naziv datoteke/mape: 128 znakova

MP3 ID3 oznaka, inačica 1.x: 30 znakova

• Ograničenje strukture za datoteku i mapu (CD-R/RW/DVD±R/RW/USB uređaj)

Maksimalni broj razina mape: 8

Maksimalni broj mape: 254

Maksimalni broj datoteka po mapi: 255

Maksimalni broj datoteka po popisu pjesama: 7000 (USB uređaj)

• Podržani USB uređaji

USB memorijske jedinice, iPod s KCA-iP300V

• Podržani sustavi datoteka USB uređaja

FAT16, FAT32

O spajanju USB uređaja

Ako je za spajanje USB uređaja potreban produžni kabel, preporuča se uporaba kabla CA-U1EX (dodatni pribor).

Nije moguće jamčiti dobru reprodukciju ukoliko koristite kabel koji nije USB kompatibilan.

Priključivanje kabla duljeg od 5 m može uzrokovati neispravnu reprodukciju.

Lako su audio datoteke sukladne gore navedenim standardima, reprodukcija može biti onemogućena ovisno o tipu ili stanju medija odnosno uređaja.

• Redoslijed reprodukcije audio datoteka

U primjeru dolje prikazanom stabla mapa/datoteka, datoteke se izvode redom od ① do ⑩.

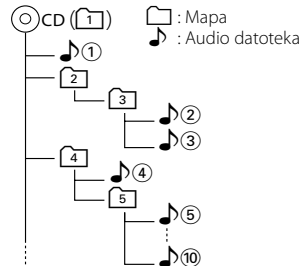

Audio datoteka izvodi se onim redom koji je snimljen na CD softverom za snimanje. Redoslijed izvođenja možete postaviti upisom rednih brojeva za izvođenje, primjerice "01" do "99" na početku naziva datoteke.

Audio datoteke izvode se onim redom kojim su snimljene. Redoslijed izvođenja možete odrediti obrojčavanjem datoteka u mapi i snimanjem u mapama. (USB uređaj)



- U ovom priručniku, izraz "USB uređaj" koristi se za privremene 'flash' memorije i digitalne audio čitače koji služe kao memorijske jedinice.
- Izraz "iPod" koji se javlja u ovom priručniku označava iPod spojen kabelom KCA-iP300V (dodatni pribor). iPod spojen kabelom KCA-iP300V može biti upravljan iz tog uređaja. iPod-i koji se mogu spojiti kabelom KCA-iP300V su 'iPod nano' i 'iPod s videom'. Kad je iPod spojen pomoću USB kabla koji se može nabaviti u prodaji, bit će tretiran kao memorijska jedinica.
- Za podržane formate i tipove USB uređaja, pogledajte web stranicu www.kenwood.com/usb/.
- Dodajte pravilni nastavak audio datoteci (AAC: ".M4A", MP3: ".MP3", WMA: ".WMA")
- Ne pridjeljujte te nastavke datotekama koje nisu audio datoteke. Ako pridijelite takav nastavak datoteci koja nije audio, datoteka će se reproducirati, a izlazni zvuk bit će glasna buka koja može oštetiti zvučnik.
- Datoteke sa zaštitom od kopiranja ne mogu se reproducirati.
- Uređaj možda neće podržavati dopune standarda za formate sažimanja i dodatne specifikacije.
- CD-RW diskove koji su brzo formatirani nije moguće koristiti.
- Prilikom jednokratnog snimanja maksimalne količine sadržaja prema kapacitetu CD-R/RW medija, softver za snimanje postavljen je na "Disc at once".
- Broj znakova u nazivu datoteke/mape uključuje i nastavak
- Ovaj uređaj može prikazati sljedeće inačice MP3 ID3 oznake: inačicu 1.0/ 1.1/ 2.2 (USB uređaj)/ 2.3 (USB uređaj)
- AAC ID3 oznaku nije moguće prikazati.

- Želite li saznati odgovora li vaš USB uređaj specifikacijama USB klase uređaja za pohranu obratite se vašem prodavaču.
- Uporaba USB uređaja kojeg uređaj ne podržava može uzrokovati neispravnu reprodukciju ili prikaz audio datoteke.
Čak i ukoliko rabite USB uređaj koji udovoljava gore navedene specifikacije, audio datoteke nije moguće dobro reproducirati ovisno o vrsti ili stanju USB uređaja.
- Ne ostavljajte USB uređaj u vozilu dulje vrijeme. Uređaj se može pokvariti ili oštetiti zbog izravnog sunčevog svjetla, visoke temperature i slično.

O video datotekama

Prihvatljive video datoteke

- Format: MPEG1, MPEG2, DivX
- Veličina slike:
MPEG1: 320 × 240, 352 × 240
MPEG2: 640 × 480, 704 × 480
DivX: 352 × 240, 352 × 288, 720 × 450, 720 × 576
- Audio format:
MPEG1/2: MPEG Audio Layer 2
DivX: MP3, Dolby Digital
- Frekvencije audio uzorkovanja: 32/ 44.1/ 48 kHz
- Audio brzina prijenosa u bitovima: 32–384 kbps (samo stalne brzine prijenosa)

Nastavci

Video datoteke moraju imati jedan od slijedećih nastavaka:

mpg, mpeg, mpe, m1v, m2v

Pravila za formate diskova, nazive datoteka i mapa i redoslijed reprodukcije su jednaka kao i kod audio datoteka. Pogledajte odlomak <O audio datotekama> (stranica 10).

O slikovnim datotekama

Prihvatljive slikovne datoteke

- Format: JPEG
- Osnovni format:
Maksimalno do 8192(Š) × 7680(V) piksela
- Napredni format:
Maksimalno do 1600(Š) × 1200(V) piksela



- Povećava i smanjuje slike do gore prikazane veličine do rubova zaslona.
- Slikovne datoteke s dodatnim podacima (kao Exif) mogu biti nepravilno prikazane ili obrađivane (npr. prikaz rotacije).

Nastavci

Slikovne datoteke moraju imati jedan od slijedećih nastavaka:

jpg, jpeg, jpe

Pravila za prihvatljive diskove, formate diskova, nazive datoteka i mapa i redoslijed reprodukcije su jednaka

kao i kod audio datoteka. Pogledajte odlomak <O audio datotekama> (stranica 10).

O USB uređaju

- USB uređaj postavite na mjesto gdje vas neće sprječavati u pravilnom i nesmetanom upravljanju vašim vozilom.
- USB uređaj nije moguće spojiti preko USB utičnice (hub).
- Načinite sigurnosnu kopiju audio datoteka koje koristite na ovom uređaju. Datoteke se mogu izbrisati ovisno o uvjetima rada USB uređaja.
Ne pokrивamo nikakve gubitke zbog šteta nastalih zbog brisanja pohranjenih podataka.
- S ovim uređajem nije isporučen USB uređaj.
Potrebno je nabaviti USB uređaj dostupan u prodaji.

Uporaba diskova tipa "DualDisc"

Kod reprodukcije diska tipa "DualDisc" na ovom uređaju, površina diska koja se ne reproducira se može ogrebat i tijekom umetanja ili vađenja diska. Budući da površina CD-a s glazbom ne odgovara CD standardu, reprodukcija može biti onemogućena. ("DualDisc" je disk koji na jednoj strani sadrži signale DVD standarda, a na drugoj signale glazbenog CD-a.)

Osnovne radnje

Kada je monitor otvaranje

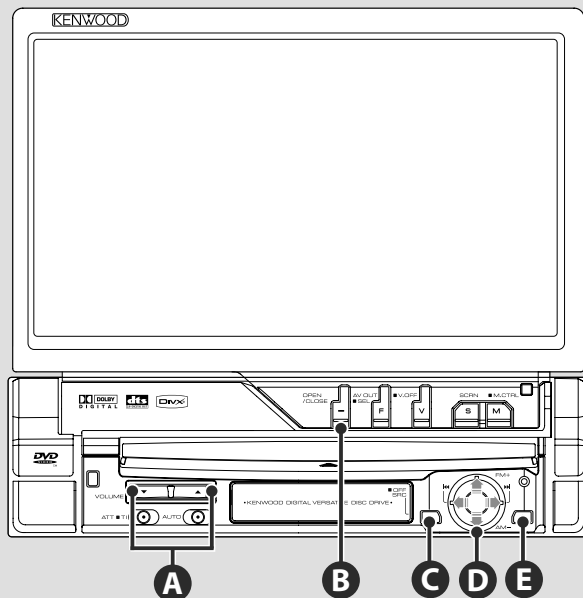

Kada je monitor zatvoren

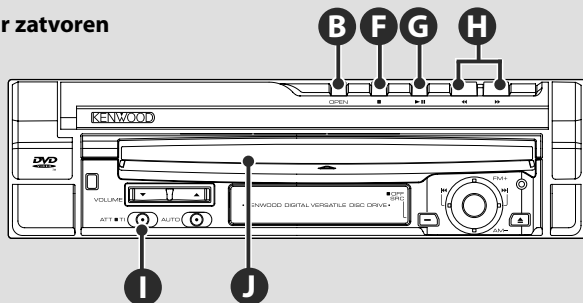

B

Otvaranje/zatvaranje monitora

Pritisnite za otvaranje ili zatvaranje ploče monitora.



- Nemojte dodirivati pokretne komponente pri otvaranju ili zatvaranju monitora. Ako dodirujete pokretne komponente, može doći do ozljeda ili oštećenja opreme.
- Nemojte pokušavati ručno otvoriti monitor.



- Možete automatski otvoriti ili zatvoriti monitor uključivanjem ili isključivanjem kontakt brave (stranica 78).
- Ako se zatvaranje monitora, dok je otvoren, zaustavi ručicom mjenjača ili drugom preprekom, gibanje se prekida pomoću sigurnosne funkcije. Ako monitor zahvati prepreku pri zatvaranju, zatvaranje će također biti prekinuto sigurnosnom funkcijom. U tom slučaju ponovo pritisnite gumb [OPEN/CLOSE].

C**Uključivanje/isključivanje uređaja**

Pritisnite tipku za uključenje uređaja.

Kada pritisnete i držite tipku

1 sekundu ili više, uređaj se isključuje.

A**Podešavanje glasnoće****I****Isključivanje zvuka**

Pritisnite ponovo za uključenje zvuka.

E J**Reprodukcija diska**

Kada umetnete disk u utor **U**, započijne reprodukcija.

Ako se pri reprodukciji video diska pojavi izbornik, odaberite željenu stavku.



• Pogledajte <Popis podržanih diskova> (stranica 8) za podatke o podržanim diskovima i formatima.

Vađenje diska

Pritisnite gumb **[▲]** (Izbacivanje) **E**.

G**Reprodukcija/Stanka**

Pritisnite gumb **[▶||]** jedanput za stanku.

Pritisnite ponovo za nastavak reprodukcije.

F G**Prekid reprodukcije**

Pritisnite gumb **[■]** **F** za prekid reprodukcije.

Pritisnite gumb **[▶||]** **G** za nastavak reprodukcije od mjesta na kojem je zaustavljena.

H**Brzo uzorkovanje prema naprijed/natrag**

Pritisnite gumb **[▶▶]** i držite ga za brzo uzorkovanje kroz zapis prema naprijed.

Pritisnite gumb **[◀◀]** i držite ga za brzo uzorkovanje kroz zapis prema natrag.

D**Odaberite poglavlje/scenu/zapis/frekvenciju**

Okrenite upravljački gumb **D** nalijevo ili nadesno.

Biranje glazbe, poglavlja, zapisa ili frekvencije.

D**Odaberite frekventijsko područje/mapu**

Okrenite upravljački gumb **D** prema gore za mijenjanje frekventijskog područja na FM1/2/3 ili za prelazak na iduću mapu/disk.

Okrenite upravljački gumb **D** prema dolje za mijenjanje frekventijskog područja na AM ili za prelazak na prethodnu mapu/disk.

Slijedeća stranica ▶

Osnovne radnje

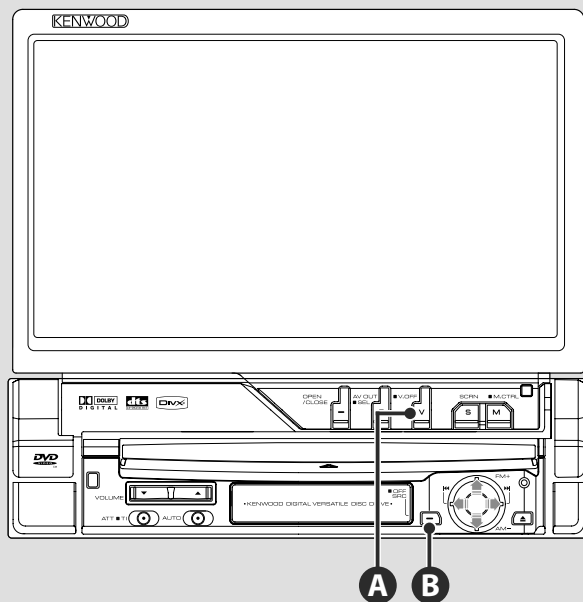

A

Odabir video izvora

Svaki put kada pritisnete tipku, video izvori se izmjenjuju slijedećim redoslijedom.

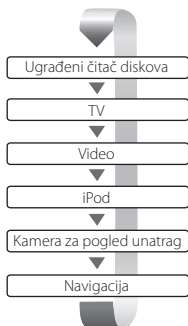

Također možete isključiti video prikaz pritiskanjem tipke dulje od 1 sekunde.

Kada ponovo pritisnete tipku, prethodni video prikaz se ponovo pojavljuje.



- Video prikaz kamere za pogled unatrag se prikazuje kada je vozilo u stupnju prijenosa za vožnju unatrag, "Reverse".
- Podesite postavku "NAVIGATION" u izborniku <Postavke AV sučelja> (stranica 72) na "RGB"/"AV-IN" za navigacijski video prikaz.

Reprodukcija USB uređaja

Kada spojite USB uređaj, reprodukcija će započeti automatski.

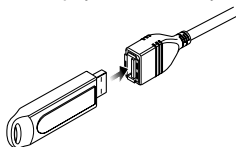

Skidanje USB uređaja

Pritisnite  na upravljačkom zaslonu za USB za ulazak u prekid USB moda i uklonite USB uređaj. Pogledajte <Upravljanje USB uređajem> (stranica 41).



• Odvajanje USB uređaja prije prekida USB moda može uzrokovati oštećenje podataka na USB uređaju.



- Ako odaberete USB izvor dok USB uređaj nije spojen, prikazuje se poruka "No Device" (Nema uređaja).
- Kada zaustavite i ponovo pokrenete reprodukciju, ona će početi od mjesta gdje je zadnji put zaustavljena. Čak i ako odvojite i ponovo spojite USB uređaj, reprodukcija će početi od mjesta gdje je bila zaustavljena, osim ako se sadržaj USB uređaja nije promijenio.
- USB uređaj mora biti čvrsto ukopčan.

B

Odabir audio izvora

Svaki put kada pritisnete tipku, audio izvori se izmjenjuju slijedećim redoslijedom.

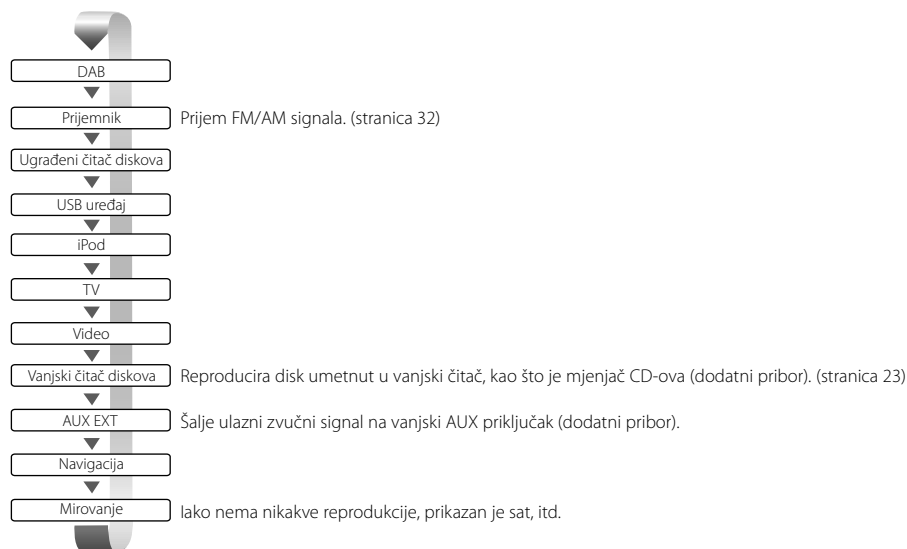

- Ne možete odabrati izvor koji nije priključen ili umetnut.
- Pomoću ugrađenog čitača diskova također možete reproducirati audio, video i slikovne datoteke. Pogledajte <Pomis podržanih diskova> (stranica 8) za podatke o tipovima i formatima ovih medija.
- Potrebno je postaviti postavku "NAVIGATION Source" (Navigacijski izvor) pod stavkom <Postavke AV sučelja> (stranica 72) na "On" (uključeno) kako bi navigacija bila dodana kao audio izvor koji možete odabrati pomoću tipke [SRC].

Osnovne radnje

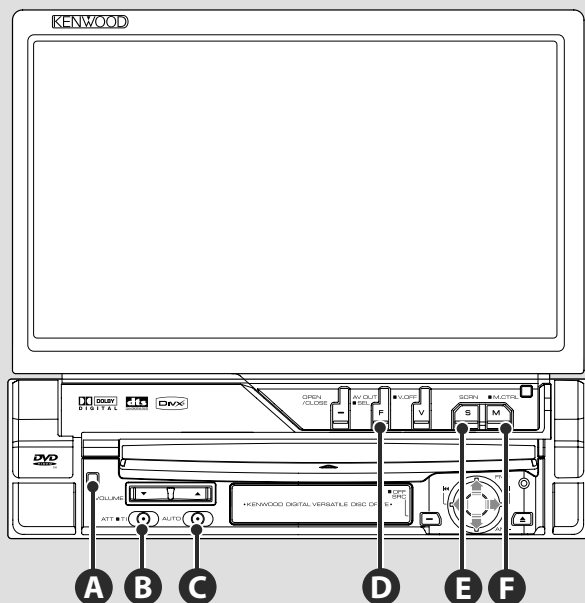

D

Odabir funkcijskog zaslona

Svaki put kada pritisnete tipku, funkcijski zasloni se izmjenjuju slijedećim redoslijedom.

Zaslon za podešavanje slike i lako upravljanje

Zaslon za upravljanje izvorom

Zaslon za podešavanje slikom (ISKLJUČENO)

Slijedeće tipke su uvijek prikazane na upravljačkom zaslonu izvora.

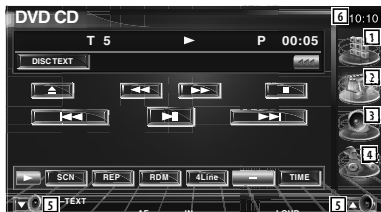

- 1 Prikaz zaslona za biranje izvora. (stranica 54)
- 2 Povratak na zaslon za biranje izvora.
- 3 Prikaz zaslona s izbornikom audio funkcija. (stranica 86)
- 4 Prikaz zaslona s izbornikom postavki. (stranica 66)
- 5 Podešavanje glasnoće.
- 6 Prikaz sata



- Dodirnite  u donjem desnom dijelu različitih zaslona za povratak na početni zaslon.

B**Slušanje prometnih obavijesti**

Pritisnite i držite dulje od 1 sekunde za uključivanje ili isključivanje funkcije prometnih obavijesti. (stranica 36)

C**Biranje moda Seek (traženje)**

Pritisnite tipku za odabir moda traženja. (vidi stranicu 33, 45, 50 u vezi stavke <Mod traženja>)

D**Mijenjanje AV OUT (izlaznog) izvora**

Mijenja izlazni izvor na AV OUTPUT priključku kada se pritisne i drži dulje od 1 sekunde.

E**Postavke zaslona**

Pritisnite gumb.

Prikaz zaslona za upravljanje prikazom (stranica 57).

F**Biranje moda zaslona**

Pritisnite tipku za odabir moda zaslona. (stranica 78)

Ako gumb držite pritisnut dulje od 1 sekunde, uključit će se izbornik DVD diska. (stranica 20)



- Izbornik DVD diska nije dostupan dok je prikazan gornji DVD izbornik.

A**Maska za zaštitu od krađe**

Zaštitnu masku uređaja možete skinuti i ponijeti sa sobom radi sprječavanja krađe.

Skidanje zaštitne maske

Pritisnite gumb za otpuštanje **A**. Povucite zaštitnu masku nalijevo i izvucite ju prema naprijed.

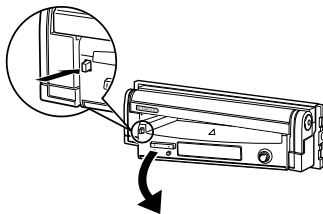

- Prvo zatvorite monitor, a zatim postavite ili skinite zaštitnu masku.
- Nakon što ste skinuli zaštitnu masku, možete upravljati prijemnikom.
- Nakon što ste skinuli zaštitnu masku, možete uključiti treptajuće svjetlo protuprovalnog alarma (stranica 80).

Vraćanje zaštitne maske

Umetnite desni kraj zaštitne maske na kukice i pritisnite dok ne začujete klik. Pritisnite zaštitnu masku dok ne začujete klik. Zaštitna maska je sada pričvršćena i uređaj je spreman za uporabu.

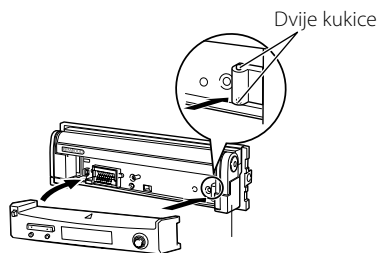

Gledanje DVD-a/VCD-a

Možete reproducirati DVD/VCD koristeći razne funkcije.



- Upute za osnovni način gledanja DVD-a/VCD-a potražite u odlomku <Osnovne radnje> (stranica 12).
- Prije početka upravljanja, postavite sklopku daljinskog upravljača na mod "DVD", pogledajte odlomak <Sklopka za mod daljinskog upravljača> (stranica 90).

Funkcije dostupne tijekom reprodukcije

Osnovne funkcije su dostupne čak i kada je uključen zaslon za reprodukciju.

Prikaz zaslona za reprodukciju.



ili

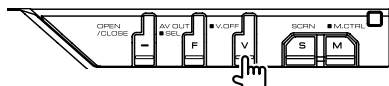

Zaslon za reprodukciju DVD-a

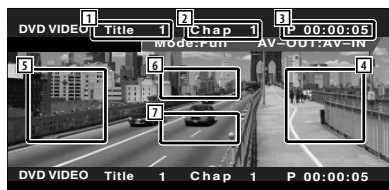

- 1 Prikaz rednog broja naslova
- 2 Prikaz rednog broja poglavlja
- 3 Prikaz vremena reprodukcije
- 4 Polje za traženje poglavlja prema naprijed
Odabir slijedećeg poglavlja.
- 5 Polje za traženje poglavlja prema natrag
Odabir prethodnog poglavlja.
- 6 Polje s upravljačkim tipkama izbornika za DVD disk
Prikazuje upravljačke tipke izbornika za disk (stranica 20).
- 7 Polje s tipkama za prikaz podataka

Zaslon za reprodukciju VCD-a

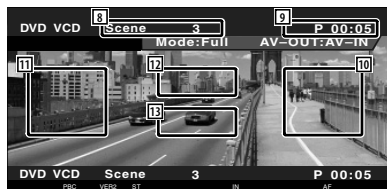

- 8 Prikaz rednog broja scene/zapisa
- 9 Prikaz vremena reprodukcije
- 10 Polje za traženje scene/zapisa prema naprijed
Bira slijedeću scenu (kada je funkcija PBC uključena) ili zapis (kada je funkcija PBC isključena).
- 11 Polje za traženje scene/zapisa prema natrag
Bira prethodnu scenu (kada je funkcija PBC uključena) ili zapis (kada je funkcija PBC isključena).
- 12 Polje s tipkama za uvećanje slike
Prikazuje upravljačke tipke za uvećanje slike (stranica 22).
- 13 Polje s tipkama za prikaz podataka



- Prikaz podataka automatski nestaje nakon približno 5 sekundi. Osim toga, podaci se također mogu automatski prikazati prilikom obnavljanja.

Funkcije dostupne uz prozor za lako upravljanje

Prikazuje plutajući upravljački prozor na zaslonu.

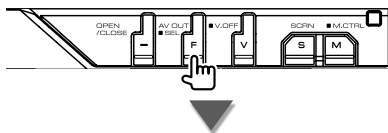

1 Odabir izvora.

2 Prekid reprodukcije.

Kada pritisnete dvaput, reprodukcija diska idući put počinje od početka.

3 Brzo prema naprijed ili brzo prema natrag.

4 Traženje poglavlja (tijekom reprodukcije DVD-a)

Traži poglavlje.

Traženje scene/zapisa (tijekom reprodukcije VCD-a)

Bira scenu (kada je funkcija PBC uključena) ili zapis (kada je funkcija PBC isključena).

5 Reprodukcija ili stanak.

6 Prikaz zaslona za podešavanje slike.

Pogledajte <Podešavanje slike> (stranica 57).



• Prozor za lako upravljanje postaje skriven kada dodirnete središnji dio zaslona.

Funkcije dostupne uz prikaz upravljačkog zaslona

Odabir upravljačkog zaslona radi korištenja raznih funkcija za reprodukciju.

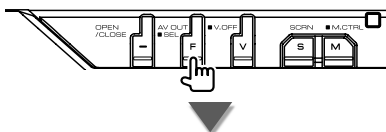
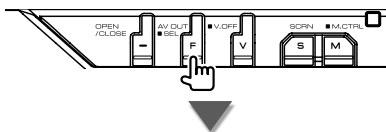

Slijedeća stranica ►

Tijekom reprodukcije VCD-a



- 1 Izbacuje disk iz ugrađenog čitača diskova.
- 2 Brzo prema naprijed ili brzo prema natrag.
- 3 Prekida reprodukciju.

Kada pritisnete dvaput, reprodukcija diska idući put počinje od početka.

- 4 Bira poglavlje, scenu ili zapis.
Kada je za DVD-VIDEO/VCD uključena stanka, pritisnite ovu tipku za početak reprodukcije u koracima od jedne slike.
- 5 Reprodukcija ili stanka.
- 6 Polako prema naprijed ili prema natrag. (tijekom reprodukcije DVD-a)
- 7 Odabir prikaza tipki.
- 8 Odabir opetovane reprodukcije slijedećim redoslijedom.

DVD: Opetovana reprodukcija naslova, opetovana reprodukcija poglavlja, isključena opetovana reprodukcija

VCD: Opetovana reprodukcija zapisa, isključena opetovana reprodukcija (dostupno kada je funkcija PBC isključena)

- 9 Odabir prikaza vremena reprodukcije slijedećim redoslijedom.
DVD: Poglavlje, naslov, preostali naslovi
VCD: Zapis, disk, preostali diskovi (dostupno samo kada je isključena funkcija PBC)
- 10 Prikaz rednog broja naslova (tijekom reprodukcije DVD-a)
- 11 Prikaz rednog broja poglavlja/scene/zapisa
- 12 Prikaz moda reprodukcije
- 13 Prikaz vremena reprodukcije
- 14 Prikaz oznake glasnoće
Kada je prikazano , tekst možete pomicati gore i dolje pritiskanjem te tipke.
- 15 Pokazivač funkcije
- 16 Pojavljuje se kada je disk umetnut.
- 17 Uključuje ili isključuje PBC funkciju za VCD. (samo kada je u uporabi VCD Ver 2.0)

Izbornik DVD diska

Bira opciju iz izbornika DVD diska.

1 Prikaz upravljačkog zaslona izbornika za DVD

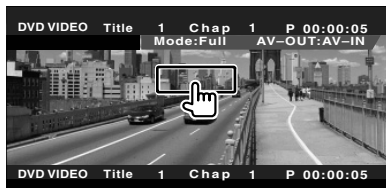

- 1 Otvaranje izbornika.
- 2 Povratak na zaslon s izbornikom diska.
- 3 Odabir opcije iz izbornika.
- 4 Unos odabrane opcije.
- 5 Povratak na prethodni zaslon izbornika.
- 6 Prikaz gornjeg izbornika.
- 7 Upravljanje označavanjem.
- 8 Isključivanje prikaza izbornika diska.

Upravljanje označavanjem

Možete odabrati poglavlje i naslov na zaslonu DVD izbornika. Dodirom zaslona možete odabrati DVD izbornik.



- Za prekid označavanja, pritisnite tipku [V.SEL].

2 Odabir opcija u izborniku diska

Izbornik diska



- 9 Otvaranje funkcija izbornika
- 10 Odabir kuta slike.
(samo tijekom reprodukcije programa)

- 11 Odabir jezika za titlove.
(samo tijekom reprodukcije programa)
- 12 Odabir audio jezika.
(samo tijekom reprodukcije programa)
- 13 Prikaz zaslona za upravljanje zumiranjem.
- 14 Isključivanje prikaza izbornika diska.

Upravljanje zumiranjem

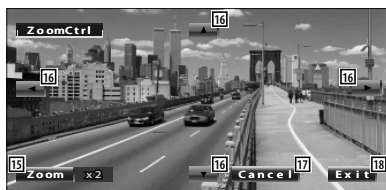

- 15 Promjena omjera uvećanja slike na 4 razine
(2 puta, 3 puta, 4 puta, ili bez uvećanja) sa svakim dodirom.
- 16 Klizanje po zaslonu u smjeru dodira.
- 17 Povratak na upravljački zaslon izbornika diska.
- 18 Isključivanje prikaza izbornika diska.



Uvećanje slike VCD-a

Prikaz uvećanog VCD zaslona.

1 Prikaz upravljačkog zaslona za uvećanje slike

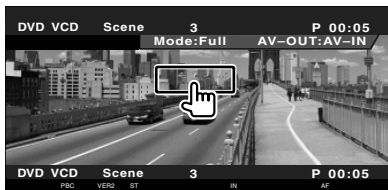

- 1 Promjena omjera uvećanja slike na 2 razine (2 puta ili bez uvećanja) sa svakim dodirnom.
- 2 Isključivanje tipke za uvećanje slike.

Izravno traženje

Možete odabrati DVD/VCD poglavlje, scenu ili zapis unošenjem odgovarajućeg broja.

1 Odaberite mod izravnog traženja



Sa svakim dodirnom je moguće tražiti slijedeće stavke.

DVD: naslov, poglavlje, vrijeme, redni broj
 VCD (kada je uključena funkcija PBC): scena, redni broj
 VCD (kada je uključena funkcija PBC): zapis
 Međutim, izravno traženje može biti onemogućeno na nekim diskovima.

2 Unesite broj ili vrijeme

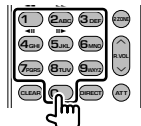

Pri reprodukciji VCD-a, unesite PBC broj scene (ako je funkcija PBC uključena) ili broj zapisa (ako je isključena).



- Za poništavanje netočnog unosa, pritisnite **CLEAR** (PONIŠTI).

3 Tražite



- Postupak se automatski prekida ako ne pritisnete ništa unutar 10 sekundi.
- Funkcija traženja prema vremenu može biti netočna ovisno o postavkama brojanja vremena na nekim diskovima.

Slušanje glazbenog diska & audio datoteke

Tijekom reprodukcije CD-a/audio datoteke/mjenjača diskova, možete otvoriti različite upravljačke zaslone.

- Upute za osnovni način reprodukcije glazbene datoteke/audio zapisa potražite u odlomku <Osnovne radnje> (stranica 12).
- Pogledajte <Popis podržanih diskova> (stranica 8) u vezi podržanih diskova.
- Pogledajte <O audio datotekama> (stranica 10) u vezi podržanih datoteka.

Funkcije dostupne uz prozor za lako upravljanje

Prikazuje plutajući upravljački prozor na zaslonu.

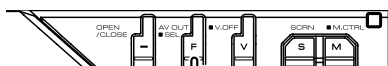

Tijekom reprodukcije CD-a



Tijekom reprodukcije audio datoteke



Tijekom reprodukcije mjenjača diskova



- 1 Odabir izvora.
- 2 Prekida reprodukciju.
- 3 Brzo prema naprijed ili brzo prema natrag. (samo kada se CD reproducira na ugrađenom čitaču diskova)
- 4 Odabir glazbene datoteke.
S produljenim dodirom tipke:
Brzo prema naprijed ili brzo prema natrag.
Nije dostupno kod reprodukcije CD-a (na ugrađenom čitaču).
- 5 Reprodukcija ili stanika.
- 6 Odabir mape. (samo kada se audio datoteka reproducira na ugrađenom čitaču diskova)
- 7 Odabir diska. (samo kada se disk reproducira na mjenjaču CD-ova)

- 8 Prikaz zaslona za podešavanje slike.
(stranica 57 za <Podešavanje slike>)



- Prozor za lako upravljanje postaje skriven kada dodirnete središnji dio zaslona.

Funkcije dostupne uz prikaz upravljačkog zaslona

Odabir upravljačkog zaslona radi korištenja raznih funkcija za reprodukciju.

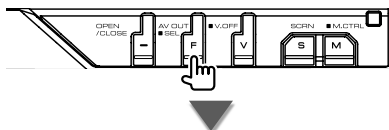
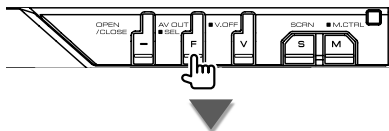

Tijekom reprodukcije CD-a



- 1 Prikaz podataka o glazbenom zapisu
Odabir naziva disku (pogledajte <Dodjela naziva disku>, stranica 27), teksta diska ili teksta zapisa.
Kada je prikazano , tekst možete pomicati gore i dolje pritiskanjem te tipke.
- 2 Izbacuje disk iz ugrađenog čitača diskova.
- 3 Brzo prema naprijed ili brzo prema natrag.
- 4 Prekid reprodukcije s ugrađenog čitača diskova. Kada pritisnete dvaput, reprodukcija diska idući put počinje od početka.
- 5 Odabir zapisa
- 6 Reprodukcija ili stanka.
- 7 Odabir prikaza tipki.

- 8 Pokretanje ili prekid uzorkovanja (reprodukcije početka svakog zapisa jednog za drugim).
- 9 Opetovana reprodukcija (trenutni zapis).
- 10 Pokretanje ili prekid nasumične reprodukcije (reprodukcija zapisa nasumičnim redoslijedom).
- 11 Odabir broja redaka u prikazu podataka.
- 12 Odabir prikaza vremena reprodukcije između zapisa, diska, i preostalog vremena na disku.
- 13 Prikaz rednog broja zapisa (skladbe)
- 14 Prikaz moda reprodukcije
- 15 Prikaz vremena reprodukcije
- 16 Pokazivač funkcije
- 17 Pojavljuje se kada je disk umetnut.



- 18 Dodjela naziva disku koji želite reproducirati.
Pogledajte <Dodjela naziva disku> (stranica 27).

Tijekom reprodukcije audio datoteke

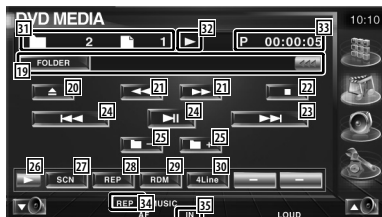

- 19 Prikaz podataka o glazbenom zapisu
Odabir naziva mape, naziva datoteke, naslova, imena izvođača, ili naziva albuma. Kada se pojavi  tekst možete pomicati gore i dolje pritiskanjem te tipke.
- 20 Izbacivanje diska.
- 21 Brzo prema naprijed ili brzo prema natrag. (Nije dostupno kod reprodukcije JPEG formata.)
- 22 Prekida reprodukciju.
Kada pritisnete dvaput, reprodukcija diska idući put počinje od početka.
- 23 Odabir datoteke.
- 24 Reprodukcija ili stanka.
- 25 Odabir mape.
- 26 Odabir prikaza tipki.
- 27 Pokretanje ili prekid uzorkovanja (reprodukcije početka svakog zapisa ili datoteke jednog za drugim).
- 28 Opetovana reprodukcija (pohranjenih datoteka ili podataka).
- 29 Pokretanje ili prekid nasumične reprodukcije (reprodukcija datoteka u trenutnoj mapi nasumičnim redoslijedom).
- 30 Odabir broja redaka u prikazu podataka.
- 31 Prikaz broja mape i datoteke
- 32 Prikaz moda reprodukcije
- 33 Prikaz vremena reprodukcije
- 34 Pokazivač funkcije
- 35 Pojavljuje se kada je disk umetnut.



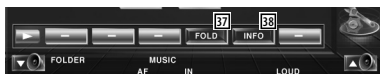

- 36 Opetovana reprodukcija glazbe ili datoteka u trenutnoj mapi.

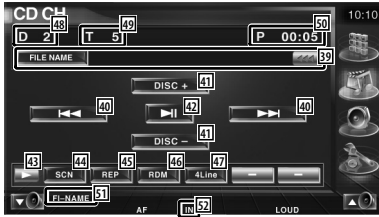

- 37 Možete tražiti mape i audio datoteke kroz stablo sadržaja. Pogledajte <Odabir mape (funkcija audio datoteke)> (stranica 27).
- 38 Prikaz podataka o glazbi (kao što su oznaka i svojstva sadržaja) u audio datoteci koja se reproducira.

Tijekom reprodukcije mjenjača diskova



- 39 Prikaz podataka o glazbenom zapisu
Odabir naziva disku (pogledajte <Dodjela naziva disku>, stranica 27) ili moda za prikaz teksta datoteke.
Kada je prikazano , tekst možete pomicati gore i dolje pritiskanjem te tipke.
- 40 Odabir zapisa.
Na duљи pritisak uključuje brzo traženje prema naprijed ili natrag.
- 41 Odabir diska. (Funkcija mjenjača diskova)
- 42 Reprodukija ili stanka.
- 43 Odabir prikaza tipki.
- 44 Pokretanje ili prekid uzorkovanja (reprodukcije početka svakog zapisa jednog za drugim).
- 45 Opetovana reprodukcija (trenutni zapis).
- 46 Pokretanje ili prekid nasumične reprodukcije (reprodukcija zapisa nasumičnim redosljedom).
- 47 Odabir broja redaka u prikazu podataka.
- 48 Prikaz broja diska (funkcija mjenjača diskova)
- 49 Prikaz rednog broja zapisa
- 50 Prikaz vremena reprodukcije
- 51 Pokazivač funkcije
- 52 Pojavljuje se kada je disk umetnut.



- 53 Opetovana reprodukcija diska (trenutni disk). (Funkcija mjenjača diskova)
- 54 Pokretanje ili prekid nasumične reprodukcije iz mjenjača (nasumična reprodukcija svih zapisa u mjenjaču). (Funkcija mjenjača diskova)



- 55 Dodjela naziva disku koji želite reproducirati. (stranica 27)
- 56 Prikaz popisa diskova u mjenjaču diskova i biranje diska koji želite slušati. Pogledajte <Odabir diska> (stranica 28).



- Funkcije koje se mogu koristiti i podaci koji se mogu prikazati ovise o modelu priključenog uređaja.
- Prikazani podaci mogu biti različiti ovisno o modelu mjenjača diskova koji koristite.
- Prikazane tipke i podaci ovise o audio datoteci koja se reproducira i funkcijama CD-a i mjenjača diskova.

Dodjela naziva disku

Dodjela naziva CD-u.

- 1 **Pokrenite reprodukciju CD-a kojem želite dodijeliti naziv**

- 2 **Pokrenite dodjelu naziva**



- 3 **Unesite naziv**

Pogledajte <Unos znakova> (stranica 56) za više podataka o unosu naziva.

- 4 **Završite dodjelu naziva**



Odabir mape (funkcija audio datoteke)

Traženje mapa i audio datoteka pohranjenih na medijima i uređajima prema hijerarhiji.

- 1 **Pokrenite biranje mape**



- 2 **Odabir skladbe**



- 1 Prolaženje kroz popis.
- 2 Popis mapa i audio datoteka
Mapa se otvara na dodir i počinje reprodukcija audio datoteke.
- 3 Prelazak na najvišu razinu hijerarhije.
- 4 Prelazak na razinu iznad trenutne.
- 5 Povratak na početni zaslom

Odabir diska (funkcija mjenjača diskova)

Prikaz popisa diskova u mjenjaču diskova i biranje diska koji želite slušati.

1 Pokrenite izravno traženje



2 Odaberite disk



- 1 Popis diskova. Reprodukcija počinje na dodir.
- 2 Prelazak s naziva popisa na naziv diska ili tekst diska.
- 3 Povratak na početni zasl. on.

Izravno traženje



Traži disk ili zapis kada unesete broj.

Tijekom reprodukcije na ugrađenom čitaču diskova

1 Odaberite mod izravnog traženja



Sa svakim dodirom je moguće tražiti slijedeće stavke.

CD: Redni broj zapisa, ukupno trajanje reprodukcije
Audio datoteka: mapa, datoteka

2 Unesite redni broj zapisa

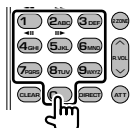

3 Tražite

Kada tražite određeni zapis:

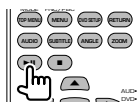

Tijekom reprodukcije na vanjskom čitaču ili mjenjaču diskova

1 Unesite broj diska ili zapisa

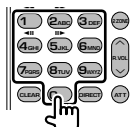

2 Tražite

Kada tražite određeni zapis:



Kada tražite određeni disk:



- Postupak se automatski prekida ako ne pritisnete ništa unutar 10 sekundi.

Gledanje video/slikovne datoteke

Tijekom reprodukcije video datoteka (MPEG 1, MPEG 2 i DivX datoteke) i slikovnih datoteka (JPEG datoteke) možete otvoriti različite upravljačke zaslone.

Funkcije dostupne tijekom reprodukcije

Osnovne funkcije su dostupne čak i kada je uključen zaslon za reprodukciju.

Prikaz zaslona za reprodukciju.



ili

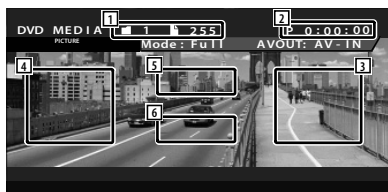
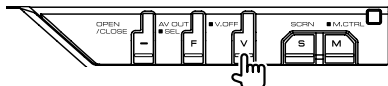

- 1 Prikaz broja mape/datoteke
- 2 Prikaz vremena reprodukcije
- 3 Polje za traženje datoteke prema naprijed
Odabir slijedeće datoteke.
- 4 Polje za traženje poglavlja prema natrag
Odabir prethodne datoteke.
- 5 JPEG: Polje s upravljačkim tipkama za sliku (stranica 31)
DivX: Titl=isključen, audio 1/1
MPEG: nije dostupno
- 6 Polje s tipkama za prikaz podataka

Funkcije dostupne uz prozor za lako upravljanje

Prikazuju plutajući upravljački prozor na zaslonu.

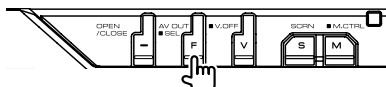

- 1 Odabir izvora.
- 2 Prekida reprodukciju.
- 3 Odabir mape.
- 4 Odabir datoteke.
- 5 Reprodukcija ili stanka.

Funkcije dostupne uz prikaz upravljačkog zaslona

Odabir upravljačkog zaslona radi korištenja raznih funkcija za reprodukciju.

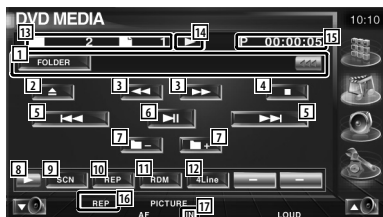
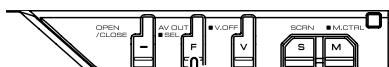
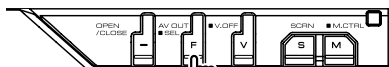

- 1 Prikaz podataka o video/slici
Odabir naziva mape, datoteke, naslova, imena izvođača ili naziva albuma.
Kada se pojavi tekst možete pomicati gore i dolje pritiskanjem te tipke.
- 2 Izbacivanje diska.
- 3 Brzo prema naprijed ili brzo prema natrag.
(Nije dostupno kod reprodukcije JPEG formata.)
- 4 Prekid reprodukcije.
Kada pritisnete dvaput, reprodukcija diska idući put počinje od početka.
- 5 Odabir datoteke.
- 6 Reprodukija ili stanka.
- 7 Odabir mape.
- 8 Odabir prikaza tipki.
- 9 Pokretanje ili prekid uzorkovanja
(reprodukcije početka svakog zapisa ili

datoteke jednog za drugim).

- 10 Opetovana reprodukcija (pohranjenih datoteka ili podataka).
- 11 Pokretanje ili prekid nasumične reprodukcije (reprodukcija datoteka u trenutnoj mapi nasumičnim redoslijedom).
- 12 Odabir broja redaka u prikazu podataka.
- 13 Prikaz broja mape i datoteke
- 14 Prikaz moda reprodukcije
- 15 Prikaz vremena reprodukcije
- 16 Pokazivač funkcije
- 17 Pojavljuje se kada je disk umetnut.



- 18 Opetovana reprodukcija datoteka u trenutnoj mapi.



- 19 Možete tražiti mape i datoteke kroz hijerarhijsko stablo. Pogledajte <Odabir mape> (stranica 31).
- 20 Prikaz podataka o datoteci koja se trenutno reproducira.

Podešavanje slike

Podešavanje video prikaza.

1 Otvaranje podešavanja slike



2 Podešavanje video prikaza



- 1 Vodoravno obrtanje slike.
- 2 Zakretanje slike obrnuto od smjera kazaljke na satu.
- 3 Zakretanje slike u smjeru kazaljke na satu.
- 4 Izlaz iz podešavanja slike.

Odabir mape

Traženje mapa i video datoteka/slika pohranjenih na medijima i uređajima prema hijerarhiji.

1 Pokrenite biranje mape



2 Odabir datoteke



- 1 Prolaženje kroz popis.
- 2 Popis mapa i video/slikovnih datoteka. Mapa se otvara na dodir i počinje reprodukcija video/slikovne datoteke.
- 3 Prelazak na najvišu razinu hijerarhije.
- 4 Prelazak na razinu iznad trenutne.
- 5 Povratak na početni zaslon.

Slušanje radija

U modu prijemnika se pojavljuju različiti upravljački zasloni.



- Upute o osnovnim funkcijama radio prijemnika potražite u odlomku <Osnovne radnje> (stranica 12).
- Prije početka upravljanja, postavite sklopku daljinskog upravljača na mod "AUD"; pogledajte odlomak <Sklopka za mod daljinskog upravljača> (stranica 90).

Funkcije dostupne uz prozor za lako upravljanje

Prikazuje plutajući upravljački prozor na zaslonu.

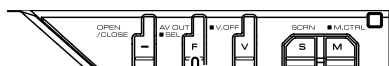

- 1 Odabir izvora.
- 2 Odabir frekvencijskog područja (AM ili FM1/2/3).
- 3 Namještanje stanice.
- 4 Odabir moda traženja.
Pogledajte <Mod traženja> (stranica 33).
- 5 Prikaz zaslona za podešavanje slike.
Pogledajte <Podešavanje slike> (stranica 57).



- Prozor za lako upravljanje postaje skriven kada dodirnete središnji dio zaslona.

Funkcije dostupne uz prikaz upravljačkog zaslona

Otvaranje upravljačkog zaslona radi korištenja različitih funkcija.

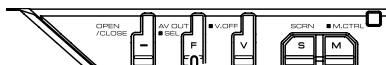
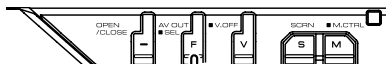

- 1 Prikaz podataka o radio stanici.
Odabir naziva vrste programa, naslova, imena izvođača, naziva stanice, naziva kategorije 1/2, ili radio teksta.
- 2 Uključivanje ili isključivanje funkcije prometnih obavijesti.
Pogledajte <Podaci o stanju na cestama>, (stranica 36).
- 3 Odabir frekvencijskog područja FM1/2/3.
- 4 Odabir frekvencijskog područja AM.

- 5 Namještanje stanice.
Upotrijebite <Mod traženja> (stranica 33) za promjenu načina biranja frekvencije.
- 6 Odabir prikaza tipki.
- 7 Odabir moda mono prijema. (samo kod prijema FM signala)
- 8 Odabir moda automatskog memoriranja. (Pogledajte stranica 34 u vezi teme <Automatsko memoriranje>)
- 9 Odabir moda traženja. (Pogledajte stranica 33 u vezi teme <Mod traženja>)
- 10 Odabir broja redaka u prikazu podataka.
- 11 Uključivanje ili isključivanje funkcije lokalnog traženja.



- 12 Kada se pojave tipke **P1** do **P6**, možete uključivati memorirane stanice. Za memoriranje radio stanica, pogledajte <Automatsko memoriranje> (stranica 34) ili <Ručno memoriranje> (stranica 34).



- 13 Traženje stanice prema vrsti programa. Pogledajte <Traženje vrste programa> (stranica 37).
- 14 Prikaz i odabir pohranjenestаницe. Pogledajte <Odabir pohranjene stanice> (stranica 35).
- 15 Prikaz zaslona s radio tekstom. Pogledajte <Radio tekst> (stranica 35).

Mod traženja

Podlašavanje odabira stanica.



Mod se mijenja slijedećim redoslijedom svaki put kada dodirnete zaslom.

Zaslom	Postavka
"AUTO1"	Automatsko uključivanje stanice s dobrim prijemom.
"AUTO2"	Uključivanje memoriranih stanica redom.
"MANU"	Ručno prebacivanje na slijedeću frekvenciju.

Automatsko memoriranje

Automatska pohrana stanica s dobrim prijemom u memoriju.

1 Odaberite frekventijsko područja koje želite pohraniti u memoriju



2 Odaberite mod automatskog memoriranja



3 Pokrenite automatsko memoriranje



Dodirnite  ili .

Automatsko memoriranje se isključuje kada se pohrani 6 stanica ili kada su sve stanice namještene.



- Postupak se automatski prekida ako ne pritisnete ništa unutar 10 sekundi.

Ručno memoriranje

Pohrana trenutno odabrane stanice u memoriju.

1 Odaberite stanicu koju želite pohraniti u memoriju



2 Pohranite ju u memoriju



Nastavite pritisnati dok se ne pojavi memorijski broj.



Odabir pohranjene stanice

Prikaz i odabir pohranjene stanice.

1 Pokrenite biranje pohranjene stanice



2 Odabir stanice

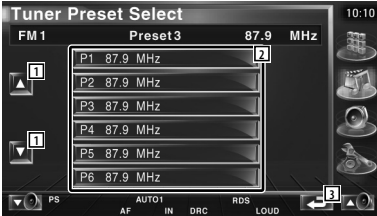

- 1 Prolaženje kroz popis.
- 2 Prikazuju se pohranjene stanice. Dodirnite za uključivanje.
- 3 Povratak na početni zaslon.

Radio Tekst

Moguće je prikazati radio tekst. (samo kod prijema FM signala)

1 Odaberite stanicu

2 Uključite prikaz radio teksta

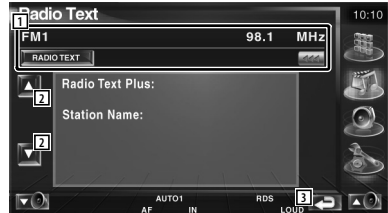

- 1 Odaberite naziv vrste programa, naslov & ime izvođača, naziv stanice, prikaz radio teksta ili radio teksta plus.
Kada se pojavi  tekst možete pomicati gore i dolje pritiskanjem te tipke.
- 2 Pregledavanje radio teksta plus.
- 3 Povratak na početni zaslon.



Izravno traženje

Uključivanje stanice kada se unese frekvencija.

1 Odaberite frekventijsko područje



2 Odaberite mod izravnog traženja



3 Unesite frekvenciju

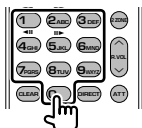

Kada unesete frekvenciju, počinje prijem signala.

Primjer: kada primate FM 92.1 MHz



Primjer: kada primate AM 810 kHz



- Postupak se automatski prekida ako ne pritisnete ništa unutar 10 sekundi.

Podaci o stanju na cestama

Kada započnu prometne obavijesti, isključuje se bilo koji uključeni izvor zvuka i prijemnik se prebacuje na emitiranje tih obavijesti.

1 Uključite mod prometnih obavijesti



Kada započnu prometne obavijesti...

Automatski se otvara zaslon prometnih obavijesti.

Zaslon prometnih obavijesti



- Za automatsko prikazivanje zaslona s prometnim obavijestima potrebno je uključiti funkciju prometnih obavijesti.
- Tijekom prijema prometnih obavijesti, podešena glasnoća se automatski pohranjuje u memoriju i slijedeći put kada se prometne obavijesti uključe, uključit će se na toj glasnoći.

Traženje vrste programa

Program se uključuje kada unesete vrstu programa. (samo kod prijema FM signala)

1 Uključite mod memoriranih vrsta programa



2 Odaberite vrstu programa



- 1 Vrsta programa je prikazana. Dodirnite za odabir vrste programa.
- 2 Prolaženje kroz popis vrsta programa.
- 3 Traženje vrste programa.
Prikazuje se kada odaberete vrstu programa.
- 4 Povratak na početni zaslon.

3 Traženje postaje s odabranom vrstom programa

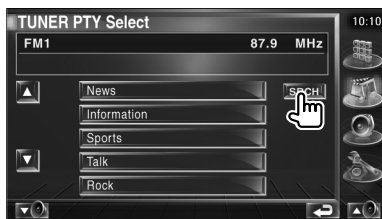

Upravljanje iPod-om

Možete upravljati i slušati glazbu s iPod-a tako da uključite iPod s videom ili iPod nano pomoću kabela za spajanje KCA-IP300V (dodatni pribor). Na ovom uređaju također možete gledati video sadržaj ako spojite iPod s videom.

Spajanje iPod-a

Spajanje iPod-a na ovaj uređaj.

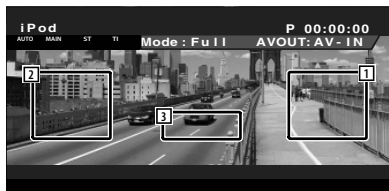
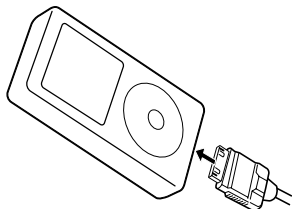

- 1 Polje za traženje glazbe/videoa prema naprijed
Odaberite slijedeći glazbeni/video zapis.
- 2 Polje za traženje glazbe/videoa prema natrag
Odaberite prethodni glazbeni/video zapis.
- 3 Polje s tipkama za prikaz podataka
Podaci se prikazuju na 5 sekundi.



- Prije spajanja iPod-a uklonite sav pribor, kao što su slušalice. Ako spojite iPod dok je spojen drugi pribor, možda nećete moći njime upravljati.
- Kada spojite iPod na ovaj uređaj, reprodukcija počinje od zapisa koji je bio uključen na samom iPod-u (funkcija nastavljavanja).
- Ako zapis koji se reproducira nije video zapis, na video zaslonu se pojavljuje poruka "No iPod Video Signal" (Nema video signala s iPod-a).
- Kada spojite iPod, na iPod-u se pojavljuje poruka "KENWOOD" i funkcija tipki na iPod-u se isključuje.

Funkcije dostupne uz prozor za lako upravljanje

Prikazuje plutajući upravljački prozor na zaslonu.

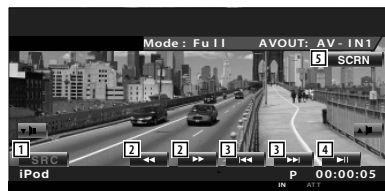
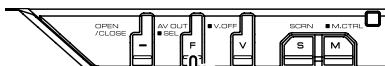

- 1 Odabir izvora.
- 2 Brzo prema naprijed ili brzo prema natrag
- 3 Traženje glazbe/videoa.
- 4 Reprodukcija ili stanka
- 5 Prikaz zaslona za podešavanje slike.
(Pogledajte <Podešavanje slike>
(stranica 57))



- Prozor za lako upravljanje postaje skriven kada dodirnete središnji dio zaslona.

Funkcije dostupne uz prikaz upravljačkog zaslona

Odabir upravljačkog zaslona radi korištenja raznih funkcija za reprodukciju.

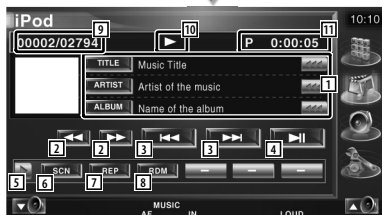
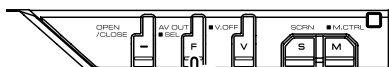
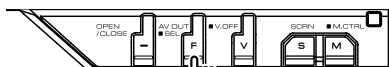

- 1 Prikaz podataka o video/slici
Odabir naslova, imena izvođača, naziva albuma ili naziva iPod-a.
Kada je prikazano , tekst možete pomicati gore i dolje pritiskanjem te tipke.
- 2 Brzo prema naprijed ili brzo prema natrag.
- 3 Odabir glazbe/videa.
- 4 Reprodukcija ili stanka
- 5 Odabir prikaza tipki.

- 6 Pokretanje ili prekid uzorkovanja (reprodukcije početka svakog glazbenog ili video zapisa jednog za drugim).
- 7 Opetovana reprodukcija (pohranjenih datoteka ili podataka).
- 8 Pokretanje ili prekid nasumične reprodukcije.*
- 9 Prikazuje se ukupan broj glazbenih zapisa na iPod-u i redni broj zapisa
- 10 Prikaz moda reprodukcije
- 11 Prikaz vremena reprodukcije



- 12 Pokretanje ili prekid nasumične reprodukcije albuma (nasumična reprodukcija s trenutnog albuma).*



- 13 Prikaz popisa glazbenih kategorija.
Pogledajte <iPod popis> (stranica 40).
- 14 Prikaz popisa video kategorija.
Pogledajte <iPod popis> (stranica 40).
- 15 Prikaz prethodnog zaslona s popisom glazbe/videa. Pogledajte <iPod popis> (stranica 40).
- 16 Prikaz zaslona s podacima o trenutno reproduciranoj glazbi/videu.



* Isključite pri reprodukciji videa.

iPod popis

Popis i traženje glazbe/videoa na iPod-u.

1 Otvorite prikaz iPod popisa

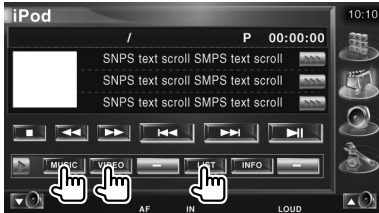

2 Odaberite glazbu/video

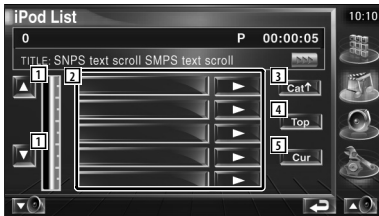

- 1 Odabir stranice popisa.
- 2 Stvara se popis glazbe i kategorija.
Dodirnite naziv kategorije za ulazak u nižu razinu. Ako je prikazan naslov glazbenog zapisa, reprodukciju možete pokrenuti dodirnom naslova.
Ako dodirnete , počinje reprodukcija svih glazbenih zapisa u kategoriji.
- 3 Povratak na prethodnu kategoriju.
- 4 Prelazak na najvišu kategoriju.
- 5 Prikaz kategorije koja se trenutno reproducira.

Upravljanje USB uređajem

USB uređajem možete upravljati i slušati glazbu s njega tako da ga spojite s ovim uređajem.



- Za spajanje USB uređaja, pogledajte <Osnovne radnje> (stranica 12).

Funkcije dostupne uz prozor za lako upravljanje

Prikazuje plutajući upravljački prozor na zaslonu.

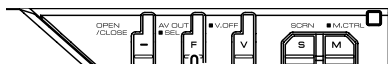

- 1 Odabir izvora.
- 2 Odabir mape. (samo u modu biranja mape)
- 3 Odabir datoteke.
- 4 Reprodukcija ili stanka.
- 5 Prikaz zaslona za podešavanje slike. (pogledajte <Podešavanje slike> (stranica 57))



- Prozor za lako upravljanje postaje skriven kada dodirnete središnji dio zaslona.

Funkcije dostupne uz prikaz upravljačkog zaslona

Odabir upravljačkog zaslona radi korištenja raznih funkcija za reprodukciju.

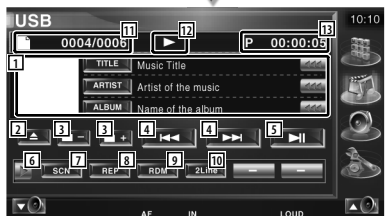
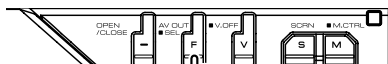
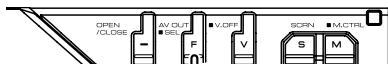

- 1 Prikaz podataka o glazbenom zapisu
Odabir naziva mape, datoteke, naslova, imena izvođača ili naziva albuma.
Kada se pojavi tekst možete pomicati gore i dolje pritiskanjem te tipke.
- 2 Uklanjanje USB uređaja.
Kada se pojavi poruka "No Device" (Nema uređaja), USB uređaj se može sigurno odvojiti.
Ako želite ponovnu reprodukciju dok je USB uređaj spojen, pritisnite ponovo.

Slijedeća stranica ►

- 3 Odabir mape. (samo u modu biranja mape)
- 4 Odabir datoteke.
- 5 Reprodukcija ili stanka.
- 6 Odabir prikaza tipki.
- 7 Pokretanje ili prekid uzorkovanja (reprodukcije početka svakog zapisa jednog za drugim).
- 8 Opetovana reprodukcija (trenutni zapis).
- 9 Pokretanje ili prekid nasumične reprodukcije (reprodukcija zapisa nasumičnim redosljedom). (samo u modu biranja mape)*
- 10 Odabir broja redaka u prikazu podataka.
- 11 Prikaz rednog broja zapisa (skladbe)
- 12 Prikaz moda reprodukcije
- 13 Prikaz vremena reprodukcije



- 14 Opetovana reprodukcija glazbe ili datoteka u trenutnoj mapi. (samo u modu biranja mape)



- 15 Prikaz popisa mape. Pogledajte <Odabir mape> (stranica 43).
- 16 Prikaz popisa kategorija. Pogledajte <USB popis> (stranica 42).
- 17 Prikaz zaslona s podacima o glazbi koja se trenutno reproducira.



- * Isključite tijekom moda popisa skladbi.

USB popis

Popis i traženje glazbe na USB uređaju.

1 Otvorite popis kategorija

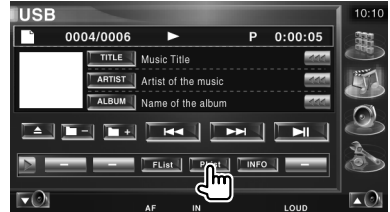

2 Odaberite kategoriju



- 1 Povratak na početni zaslom

3 Odaberite glazbu



- 2 Prelazak na nižu razinu kategorije.
- 3 Popis sve glazbe u odabranoj kategoriji.
- 4 Prelazak na višu razinu kategorije.
- 5 Prelazak na najvišu kategoriju.
- 6 Prikaz kategorije koja se trenutno reproducira. (samo u modu kategorija)
- 7 Povratak na početni zaslom.

Odabir mape

Traženje mapa i audio datoteka pohranjenih na USB uređaju prema hijerarhiji.

1 Pokrenite biranje mape

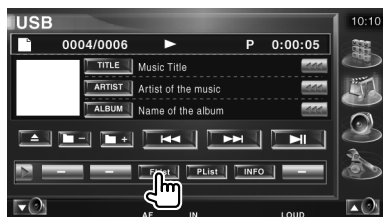

2 Odabir skladbe



- 1 Prolaženje kroz popis.
- 2 Popis mapa i audio datoteka
Mapa se otvara na dodir i počinje reprodukcija audio datoteke.
- 3 Prelazak na najvišu razinu hijerarhije.
- 4 Prelazak na razinu iznad trenutne.
- 5 Prikaz datoteke koja se trenutno reproducira.
- 6 Povratak na početni zaslon.

Gledanje televizije

U modu TV izvora se pojavljuju različiti upravljački zasloni. (Možete upravljati TV-om pomoću TV prijemnika koji je dostupan kao dodatni pribor.)

Funkcije dostupne tijekom gledanja TV-A

Osnovne funkcije su dostupne čak i kada je uključen TV zaslon.

Prikaz TV zaslona

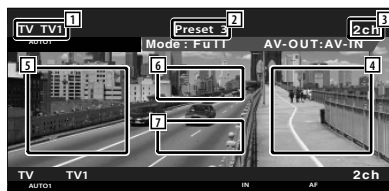
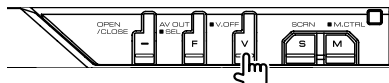

- 1 Prikaz broja TV frekventijskog kanala
- 2 Prikaz memorijskog broja
- 3 Prikaz rednog broja kanala
- 4 Polje za prelazak na idući kanal
Prelazak na idući kanal.
- 5 Polje za prelazak na prethodni kanal
Prelazak na prethodni kanal.
- 6 Polje za mijenjanje frekventijskog područja
Odabir područja TV1 ili TV2.
- 7 Polje s tipkama za prikaz podataka



- Upute o osnovnim funkcijama TV slike i prijemnika potražite u odlomku <Osnovne radnje> (stranica 12).
- Prikaz podataka automatski nestaje nakon približno 5 sekundi. Osim toga, podaci se također mogu automatski prikazati prilikom obnavljanja.

Funkcije dostupne uz prozor za lako upravljanje

Prikazuje plutajući upravljački prozor na zaslonu.

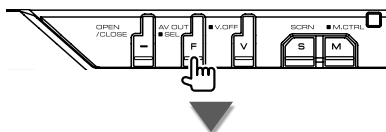

- 1 Odabir izvora.
- 2 Odabir frekventijskog područja (TV1 ili TV2).
- 3 Odaberite kanal.
Upotrijebite <Mod traženja> (stranica 45) za promjenu niza podešavanja kanala.
- 4 Odabir moda traženja.
(stranica 45 za <Mod traženja>)
- 5 Prikaz zaslona za podešavanje slike.
(stranica 57 za <Podešavanje slike>)



- Prozor za lako upravljanje postaje skriven kada dodirnete središnji dio zaslona.

Funkcije dostupne uz prikaz upravljačkog zaslona

Odabir upravljačkog zaslona radi korištenja raznih funkcija za reprodukciju.

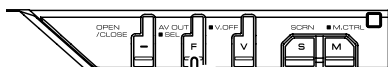
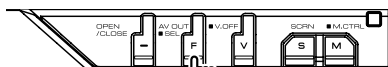

- 1 Prikaz podataka o kanalu
- 2 Odabir područja TV1 ili TV2.
- 3 Odaberite kanal.
Upotrijebite <Mod traženja> (stranica 45) za promjenu niza podešavanja kanala.
- 4 Odabir prikaza tipki.
- 5 Odabir moda automatskog memoriranja.
Pogledajte <Automatsko memoriranje> (stranica 46).

- 6 Odabir moda traženja.
Pogledajte <Mod traženja> (stranica 45).
- 7 Prikaz trenutnog moda traženja.
- 8 Prikaz skupnog TV područja
Pogledajte <Postavke TV-a> (stranica 81).
- 9 Prikaz memorijskog broja
- 10 Prikaz rednog broja kanala



- 11 Kada se pojave tipke od P1 do P6, možete uključivati memorirane kanale. Za memoriranje televizijskih programa, pogledajte <Automatsko memoriranje> (stranica 46) ili <Ručno memoriranje> (stranica 46).



- 12 Dodjela naziva trenutnom programu. (stranica 47)
- 13 Prikaz i odabir pohranjene stanice.
Pogledajte <Odabir memorirane stanice> (stranica 47).

Mod traženja

Podešavanje odabira stanica.



Mod se mijenja slijedećim redoslijedom svaki put kada dodirnete zaslon.

Zaslon	Postavka
"AUTO1"	Automatsko uključivanje stanice s dobrim prijemom.
"AUTO2"	Uključivanje memoriranih stanica redom.
"MANU"	Ručno prebacivanje na slijedeću frekvenciju.

Automatsko memoriranje

Automatska pohrana stanica s dobrim prijemom u memoriju.

1 Odaberite frekventijsko područja koje želite pohraniti u memoriju



2 Odaberite mod automatskog memoriranja



3 Pokrenite automatsko memoriranje



Automatsko memoriranje se isključuje kada se pohrani 6 stanica ili kada su sve stanice namještene.



- Postupak se automatski prekida ako ne pritisnete ništa unutar 10 sekundi.

Ručno memoriranje

Pohrana trenutno odabranog kanala u memoriju.

1 Odaberite stanicu koju želite pohraniti u memoriju



2 Pohranite ju u memoriju



Nastavite pritisnati dok se ne pojavi memorijski broj.



Odabir pohranjene stanice

Prikaz i odabir pohranjene stanice.

1 Pokrenite biranje pohranjene stanice



2 Odabir stanice

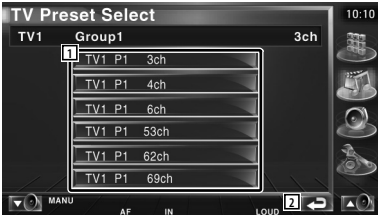

- 1 Prikazuju se pohranjene stanice. Dodirnite za uključivanje.
- 2 Povratak na početni zaslon.

Dodjela naziva stanici

Dodijelite naziv stanici.

1 Odaberite stanicu kojoj želite dodijeliti naziv

2 Pokrenite dodjelu naziva



3 Unesite naziv

Pogledajte <Unos znakova> (stranica 56) za više podataka o unosu naziva.

4 Završite dodjelu naziva



Funkcije dostupne uz prozor za lako upravljanje

Prikazuje plutajući upravljački prozor na zaslonu.

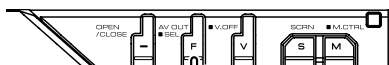

- 1 Odabir izvora.
- 2 Prikaz zaslona za podešavanje slike.
(stranica 57 za <Podešavanje slike>)



- Prozor za lako upravljanje postaje skriven kada dodirnete središnji dio zaslona.

Upravljanje DAB prijemnikom

U modu DAB prijemnika se pojavljuju različiti upravljački zasloni. (samo dok je priključen DAB prijemnik, dostupan kao dodatni pribor)

Funkcije dostupne uz prozor za lako upravljanje

Prikazuje plutajući upravljački prozor na zaslonu.

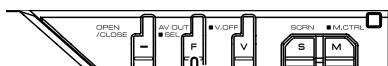

- 1 Odabir izvora.
- 2 Odabir frekvencijskog područja (DAB1/2/3).
- 3 Odabir usluge.
- 4 Odabir skupa stanica.
- 5 Odabir moda traženja.
(Pogledajte stranicu 50 za <Mod traženja>)
- 6 Prikaz zaslona za podešavanje slike.
(stranica 57 za <Podešavanje slike>)



• Prozor za lako upravljanje postaje skriven kada dodirnete središnji dio zaslona.

Funkcije dostupne uz prikaz upravljačkog zaslona

Otvaranje upravljačkog zaslona radi korištenja različitih funkcija.

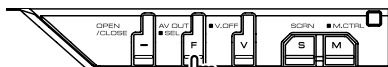
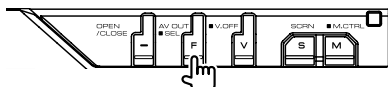

- 1 Prikaz podataka o glazbi koja se trenutno reproducira.
Mijenja prikaz između oznake skupa stanica, PTY oznake, oznake komponente, oznake regije i kvalitete zvuka.
Kada je prikazano , tekst možete pomicati gore i dolje pritiskanjem te tipke.
- 2 Odabir frekvencijskog područja (DAB1/2/3).
- 3 Odabir usluge.
- 4 Odabir skupa stanica.
- 5 Odabir prikaza tipki.
- 6 Odabir između primarne i sekundarne funkcije.

Slijedeća stranica ►

- 7 Odabir moda automatskog memoriranja. (stranica 51 za <Automatsko memoriranje skupa stanica>)
- 8 Odabir moda traženja. (stranica 50 za <Mod traženja>)
- 9 Odabir broja redaka u prikazu podataka.
- 10 Prikaz trenutnog moda traženja.



- 11 Kada se pojave tipke od P1 do P6, možete uključivati memorirane usluge.



- 12 Možete odabrati jezik izbornika. Pogledajte <Postavke jezičnog filtra> (stranica 52)
- 13 Traženje stanice prema navedenoj vrsti programa. Pogledajte <Traženje vrste programa> (stranica 53).
- 14 Možete pregledavati i uključivati usluge. Pogledajte <Odabir usluga> (stranica 52).
- 15 Prikaz DAB podataka.

Mod traženja

Postavljanje moda biranja stanica.



Mod se mijenja sljedećim redosjedom svaki put kada dodirnete zaslon.

Zaslon	Postavka
"AUTO1"	Automatsko uključivanje skupa stanica s dobrim prijemom.
"AUTO2"	Uključivanje memoriranih usluga redom.
"MANU"	Ručno prebacivanje na sljedeći kanal.



: Držite pritisnuto # sekundi.

Automatsko memoriranje skupa stanica

Skup stanica s dobrim prijemom se automatski pohranjuje u memoriju.

1 Odaberite frekencijsko područja koje želite pohraniti u memoriju



2 Odaberite mod automatskog memoriranja



3 Pokrenite automatsko memoriranje



Dodirnite  ili .

Automatsko memoriranje se isključuje kada se pohrani 6 stanica ili kada su sve stanice namještene.

Memorija prethodno podešenih usluga

Trenutno odabrana usluga se pohranjuje u memoriju.

1 Odaberite uslugu koju želite pohraniti u memoriju



2 Pohranite ju u memoriju



Nastavite pritiskati dok se ne pojavi memorijski broj.

Odabir usluge

Prikaz i uključivanje usluge u trenutnom skupu stanica.

1 Pokrenite biranje usluge



2 Odaberite uslugu

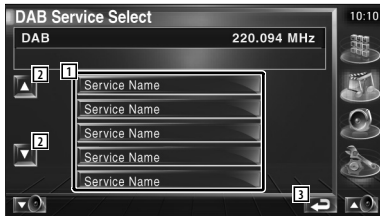

- 1 Odabir usluge.
Usluga se uključuje dodirom.
- 2 Prolaženje kroz popis usluga.
- 3 Povratak na početni zaslon

3 Traženje usluge



Postavke jezičnog filtra

Odabir jezika izbornika.

1 Otvorite postavke jezičnog filtra



2 Odaberite jezik



- 1 Prikaz jezika
- 2 Odabir popisa jezika.
- 3 Povratak na početni zaslon

3 Tražite jezik



Traženje vrste programa

Navođenje vrste programa i usluge traženja.

1 Uključite mod memoriranih vrsta programa



2 Odaberite vrstu programa

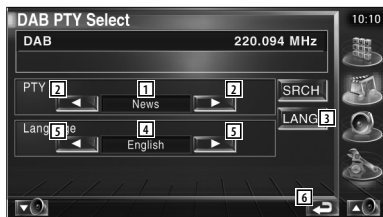

- 1 Prikaz vrste programa
- 2 Odabir vrste programa.
- 3 4 5 su prikazani i možete birati jezik. Još jednim dodirrom brišu se 4 5 i možete birati vrstu programa.
- 4 Prikaz jezika
- 5 Odabir popisa jezika.
- 6 Povratak na početni zaslon.

3 Traženje usluge u odabranoj vrsti programa



DAB obavijest

Kada počne obavijest koju ste odabrali, bilo koji drugi izvor se automatski isključuje i uključuje se obavijest.

Kada započne obavijest...

Automatski se otvara zaslon obavijesti.

Zaslon obavijesti



Odabir izvora

Izvor koji želite slušati možete brzo uključiti.

Prikaz upravljačkog zaslona

1 Otvorite upravljački zaslon

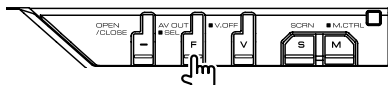

Pritisnite nekoliko puta dok se ne pojavi upravljački zaslon.

2 Otvorite zaslon za biranje izvora



3 Odaberite izvor



- 1 Uključivanje odabranog izvora.
- 2 Pretraživanje prikaza izvora.
- 3 Odabir maske. (3 tipa)
- 4 Prikaz upravljačkog zaslona "hands-free" uređaja. Pogledajte <Upravljanje "hands-free" uređajem> (stranica58).



- Prikazani izvor ovisi o vrsti priključenog uređaja. Osim toga, tipke za izvor koji nije priključen nisu u funkciji.

Isključivanje zvuka kada primate telefonski poziv

Isključivanje zvuka kada primate telefonski poziv

Kada primate telefonski poziv, sustav automatski prestaje s reprodukcijom.

Kada primate telefonski poziv...

Pojavljuje se zaslon telefonskog poziva ("CALL") i sustav prestaje s reprodukcijom.

Zaslon telefonskog poziva ("CALL")



Ako želite nastaviti slušati audio izvor tijekom telefonskog poziva...

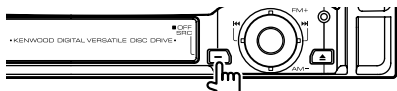

Sustav nastavlja reprodukciju zvuka tijekom telefonskog poziva.

Kada poziv završi...

Zaklopite telefon.

Sustav automatski nastavlja s reprodukcijom.



- Za uporabu funkcije TEL utišavanje, potrebno je spojiti žicu MUTE na vaš telefon pomoću pribora za telefon koji je moguće nabaviti u prodaji. Pogledajte <PRIRUČNIK ZA UPORABU>.

Kako koristiti zaslon za unos znakova

Kada odaberete mod za dodjelu naziva disku ili sličan mod, pojavljuje se slijedeći zaslon za unos znakova.

Zaslon za unos znakova



- 1 Pomicanje kursora.
- 2 Unos razmaka.
Ako izbrišete neki znak, dovedite kursor na njega i dodirnite ovu tipku.
- 3 Unos znakova.
- 4 Pomicanje zaslona sa znakovima prema gore ili dolje.
- 5 Izlaz iz moda za unos znakova i povratak na prethodni zaslon.



- Znakove možete unositi tek nakon što povučete ručnu kočnicu.

Podlašavanje slike

Podlašavanje slike

Podlašavanje slike na zaslonu.

1 Otvorite zaslon za lako upravljanje

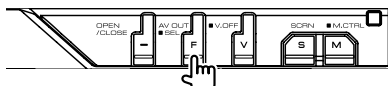

2 Otvorite zaslon za podešavanje slike



3 Podesite kvalitetu slike

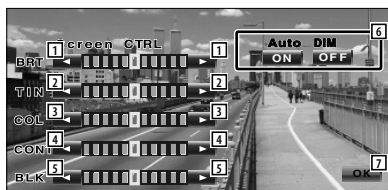

- 1 Svjetlina
Isključeno dok je uključen automatsko zatamnivanje.
- 2 Nijansa
Prikaz za sliku u NTSC sustavu na TV prijemniku, video, iPod-u ili kameri za pogled unatrag.
- 3 Boja
Prikaz jedino na TV prijemniku, video, iPod-u ili zaslonu kamere za pogled unatrag.
- 4 Kontrast
- 5 Podešavanje razine crne boje
- 6 Postavke automatskog zatamnivanja
Dok je uključena opcija "On", predočnik se automatski zatamnjuje kada se smanji okolna rasvjeta .

7 Povratak na prethodni zaslon.



- Zaslon za podešavanje slike se pojavljuje tek nakon što povučete ručnu kočnicu.
- Kvaliteta slike se može podesiti za svaki izvor.
- Možete podesiti kvalitetu slike za zaslon kao što su izbornici pomoću izbornika <Postavke monitora> (stranica 78) u <Izborniku postavki>.

Upravljanje "hands-free" uređajem



- Prije uporabe morate uspostaviti vezu između mobitela i Bluetooth Hands Free primopredajnika. Također, svakako pročitajte priručnik za uporabu Bluetooth Hands Free primopredajnika.

Funkcije upravljačkog zaslona

Otvaranje upravljačkog zaslona i korištenje različitih funkcija.

1 Otvorite upravljački zaslon

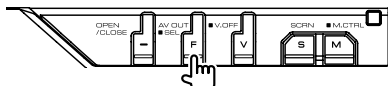

Pritisnite nekoliko puta dok se ne pojavi upravljački zaslon.

2 Otvorite zaslon za biranje izvora



- 1 Prikaz stanja veze s mobitelom.
Bijelo: Mobitel je spojen.
Narandžasto: Mobitel je spojen, ili se nalazi izvan dometa veze.

3 Otvorite zaslon za upravljanje "hands-free" uređajem

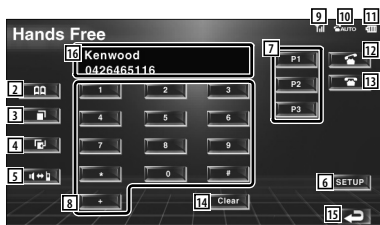

- 2 Prikaz zaslona za pretraživanje telefonskog imenika.
(Pogledajte <Pozivanje iz telefonskog imenika>, stranica 60)
- 3 Prikaz zaslona za izlazne pozive.
(Pogledajte <Ponovno pozivanje>, stranica 62)
- 4 Prikaz zaslona za dolazne pozive.
(Pogledajte <Ponovno pozivanje>, stranica 62)
- 5 Odabir između privatnog i hands-free moda (samo kada je poziv u tijeku).
- 6 Prikaz zaslona s postavkama "hands-free" uređaja.
(Pogledajte <Postavljanje "hands-free" telefona>, stranica 63)
- 7 Unos tri telefonska broja za brzo biranje.
(Pogledajte <Brzo biranje>, stranica 60)
- 8 Unos telefonskog broja.
(Pogledajte <Odabir broja>, stranica 59)
- 9 Prikaz jačine signala.*
Što ima više crtica, to je signal jači.
- 10 Prikaz trenutnog stanja automatskog javljanja
Kada je automatsko javljanje uključeno:
 AUTO
Kada je automatsko javljanje isključeno:
- 11 Prikaz napunjenosti baterije mobitela.*
Što ima više crtica, to je baterija napunjenija.
- 12 Uključivanje poziva.
- 13 Prekidanje poziva.
Brisanje unesene brojke.
- 14 Brisanje unesenog telefonskog broja.
- 15 Povratak na prethodni zaslon.

16 Prikaz telefonskih brojeva dolaznih i izlaznih poziva.

Ako je telefonski broj pohranjen u imeniku, prikazat će se pripadajuće ime.



- Dok je vozilo u pokretu, neke funkcije nisu dostupne radi sigurnosti. Tipke vezane uz nedostupne funkcije nemaju učinak kada ih pritisnete.
- Kada se otvori zaslon za upravljanje "hands-free" uređajem, naziv spojenog mobitela se prikazuje na 5 sekundi.
- * Budući da se broj koraka na upravljačkom uređaju razlikuje od broja koraka na mobitelu, stanje prikazano na upravljačkom uređaju se može razlikovati od stanja na mobitelu. Ako o nekom stanju nema podataka, ono nije prikazano.
- Postavljanje mobitela u privatni mod može onemogućiti "hands-free" funkciju.

Primanje poziva

Kada primate poziv, možete koristiti "hands-free" uređaj.

1 Javljanje na poziv



Kada Vas netko zove, automatski se prikazuje zaslon za upravljanje "hands-free" uređajem.

2 Prekidanje poziva



Ponovo se prikazuje prethodni zaslon.

Brisanje broja

Za izlazni poziv, unesite telefonski broj.

1 Unesite telefonski broj

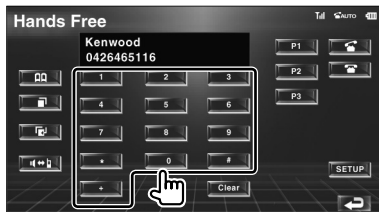

2 Nazovite broj

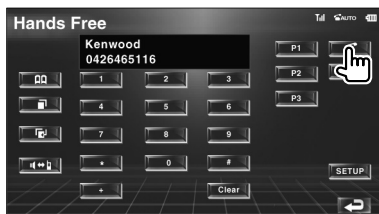

Možete početi s razgovorom kada se osoba javi.



- Za brisanje netočnog unosa, dodirnite **Clear**.

3 Prekidanje poziva



Ponovo se prikazuje prethodni zaslon.



- Možete unijeti najviše 32 brojeke.

Brzo biranje

Možete pohraniti najviše 3 broja za brzo biranje.

Pohranjivanje telefonskog broja:

1 Odaberite broj koji želite pohraniti

Pogledajte <Pozivanje iz telefonskog imenika> (stranica 60), <Ponovno pozivanje> (stranica 62) i <Brisanje broja> (stranica 59).

2 Pohranite telefonski broj

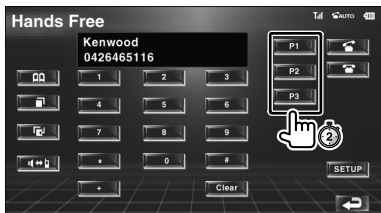

Držite pritisnuto dulje od 2 sekunde.

Pozivanje telefonskog broja iz memorije:

1 Odaberite telefonski broj

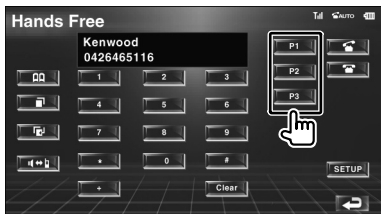

2 Nazovite broj

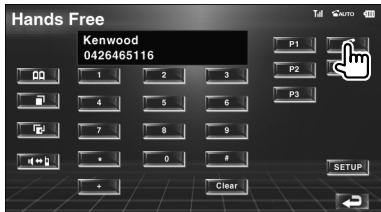

- Za brzo biranje se pohranjuje samo telefonski broj. Stoga se pripadajuće ime i ostalo ne prikazuje tijekom biranja.

Pozivanje iz telefonskog imenika

Možete nazvati osobu koristeći telefonski broj koji ste pohranili u telefonski imenik.

1 Otvorite zaslon s telefonskim imenikom



Prikazuje se početni zaslon za unos.



Početni zaslon za unos

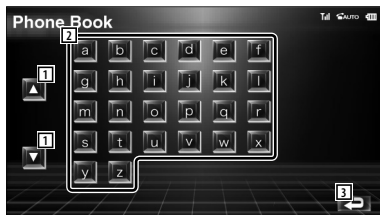

- 1 Pomicanje po nizu znakova.
- 2 Prikaz telefonskog imenika na mjestu s imenom čije ste prvo slovo odabrali.
- 3 Povratak na upravljački zaslon "hands-free" uređaja.

2 Odaberite početno slovo imena u memoriji

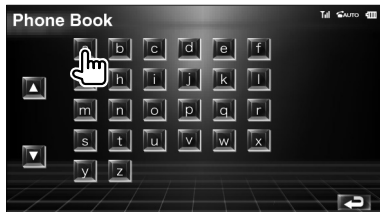

Pojavljuje se zaslon telefonskog imenika.





Zaslon telefonskog imenika



- 4 Proraženje kroz popis.
- 5 Unos željenog imena.
- 6 Poništavanje radnji.
- 7 Povratak na upravljački zaslon "hands-free" uređaja.

3 Odaberite kontakt koji želite nazvati

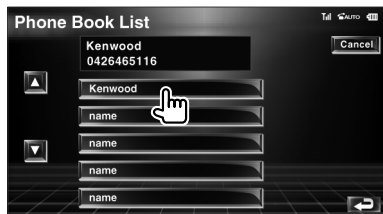

4 Potvrdite kontakt

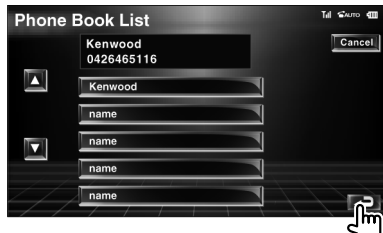

Ponovo se pojavljuje upravljački zaslon "hands-free" uređaja. Prikazuju se podaci o odabranom kontaktu.

5 Nazovite broj



Možete početi s razgovorom kada se osoba javi.

6 Prekidanje poziva

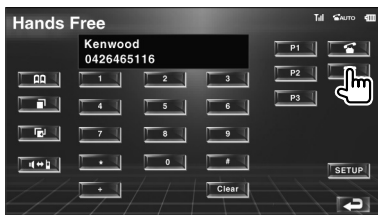

Ponovo se prikazuje prethodni zaslon.



- Da biste koristili telefonski imenik, morate ga preuzeti s mobitela. Više pojedinosti potražite u priručniku za uporabu Vašeg bluetooth hands free uređaja i Vašeg mobitela.
- Svako ime u telefonskom imeniku može sadržavati najviše 20 znakova.
- Početna slova pod kojima nema kontakata neće biti prikazana.
- Tijekom traženja, umjesto traženja slova s preglasom, kao što je "ü", uređaj će tražiti isto slovo bez preglasa, tj. "u".

Ponovno pozivanje

Možete ponovo pozvati bilo koji od 10 telefonskih brojeva zadnjih izlaznih ili dolaznih poziva.

1 Otvorite zaslon za traženje izlaznih ili dolaznih poziva

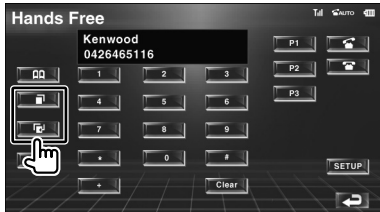

: Izlazni pozivi

: Dolazni pozivi

Pojavljuje se zaslon s popisom izlaznih ili dolaznih poziva.

Zaslon s popisom izlaznih ili dolaznih poziva



- 1 Prolaženje kroz popis.
- 2 Unos željenog imena.
- 3 Odabir između prikaza 5 brojeva ili samo jednog broja za ponovno biranje.
- 4 Unos podataka o kontaktu i povratak na upravljački zaslon "hands-free" uređaja.
- 5 Povratak na upravljački zaslon "hands-free" uređaja.

2 Odaberite kontakt koji želite nazvati



3 Potvrdite kontakt

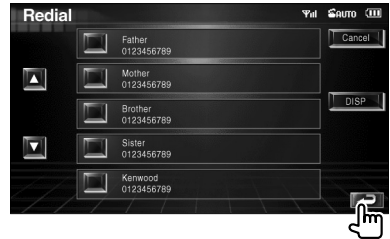

Ponovo se pojavljuje upravljački zaslon "hands-free" uređaja. Prikazuju se podaci o odabranom kontaktu.

4 Nazovite broj

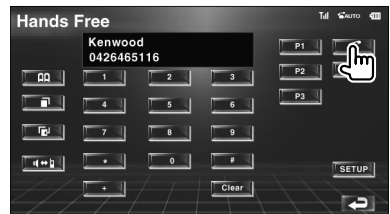

Možete početi s razgovorom kada se osoba javi.

5 Prekidanje poziva

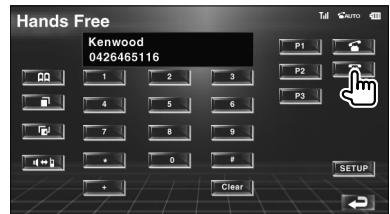

Ponovo se prikazuje prethodni zaslon.



- Popis izlaznih poziva i popis dolaznih poziva prikazuju telefonske brojeve koji su pozivani ili s kojih je pozivan ovaj uređaj. Ti brojevi nisu pohranjeni u memoriji mobitela.

Postavljanje "hands-free" telefona

"Hands-Free" sustav se može postaviti na slijedeći način.

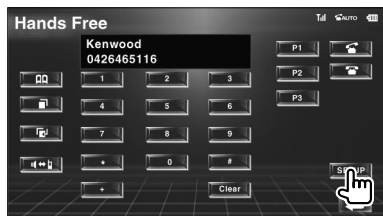

Zaslon za postavljanje "hands-free" uređaja

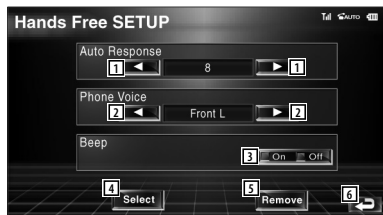

- 1 Podešavanje vremena od dolaska poziva do automatskog odgovora. (☞ "8")
"Off": (Isključeno) Ova funkcija nije dostupna.
"0-99": Podešavanje vremena zvonjave (u sekundama).
- 2 Odabir položaja izvora zvona. (☞ "Front-R")
"Front-L": Zvono će se oglasiti iz prednjeg lijevog zvučnika.
"Front-R": Zvono će se oglasiti iz prednjeg desnog zvučnika.
"Front All": Zvono će se oglasiti iz oba prednja zvučnika.
- 3 Odabir zvučnog signala za dolazne pozive. (☞ "On")
"On": Zvučni signal je uključen.
"Off": Zvučni signal je isključen.
- 4 Prikaz zaslona za biranje telefona.
- 5 Prikaz zaslona za brisanje telefona.
- 6 Povratak na upravljački zaslon "hands-free" uređaja.



- Između vremena za automatski odgovor na ovom uređaju i vremena na mobitelu, uključit će se ono koje je kraće.
- Odaberite zvučnik koji ne najdalje od mikrofona kako bi se izbjegla mikrofonija ili jeka.

Odabir "hands-free" telefona

Možete odabrati "hands-free" telefon s popisa.

1 Otvorite zaslon za postavljanje "hands-free" uređaja



2 Otvorite popis za biranje telefona

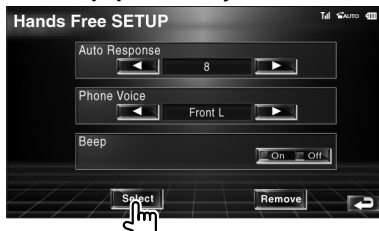

Zaslon za biranje telefona



- 1 Odabir mobitela koji će se koristiti kao "hands-free" telefon.
- 2 Povratak na zaslon za postavljanje "hands-free" uređaja.

3 Odaberite "hands-free" telefon koji želite koristiti



Brisanje "hands-free" telefona

Možete izbrisati "hands-free" telefon s popisa.

1 Otvorite zaslon za postavljanje "hands-free" uređaja

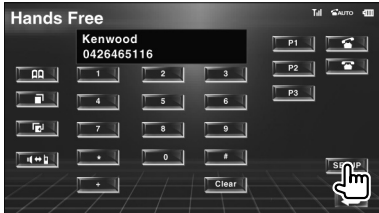

2 Otvorite popis za uklanjanje telefona

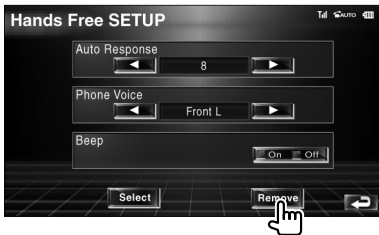

Zaslon za brisanje telefona

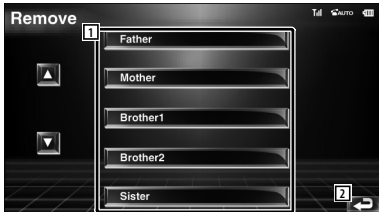

- 1 Odabir mobitela koji želite izbrisati s popisa.
- 2 Povratak na zaslon za postavljanje "hands-free" uređaja.

3 Odaberite "hands-free" telefon koji želite izbrisati



- Telefonski imenik i popis izlaznih i dolaznih poziva se brišu zajedno s izbrisanim "hands-free" telefonom.

Izbornik postavki

Možete podešavati različite parametre prijemnika.

Izbornik postavki

Prikaz izbornika postavki radi podešavanja različitih funkcija.

1 Otvorite upravljački zaslon

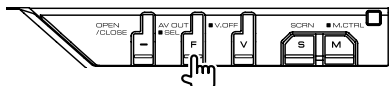

Pritisnite nekoliko puta dok se ne pojavi upravljački zaslon.

2 Otvorite izbornik postavki



3 Odaberite stavku za podešavanje

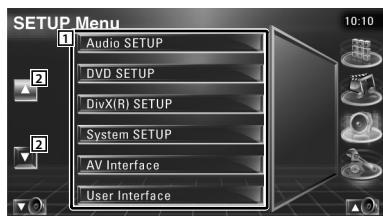

- 1 Pojavljuje se odabrani zaslon s postavkama.
- 2 Pregledavanje izbornika postavki.

Audio postavke

Možete postaviti skup zvučnika, itd.

1 Otvorite zaslon audio postavki

Dotirnite [Audio SETUP] (Audio postavke) u izborniku postavki (stranica 66).



- Funkcija [Audio SETUP] (Audio postavke) nije dostupna ako nije odabran izvor.

2 Postavite sve stavke

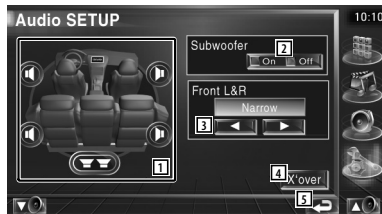

- 1 Odabir zvučnika za Podešavanje zvučne skretnice. Pogledajte <Postavke zvučne skretnice> (stranica 67).
- 2 Uključivanje subwoofer-a.
- 3 Odabir vrste prednjih zvučnika.
"Standard": Postavljanje zvučnika bilo kojeg promjera
"Narrow": (uski) postavljanje zvučnika malog promjera
"Middle": (srednji) postavljanje zvučnika srednjeg promjera
"Wide": (široki) postavljanje zvučnika malog promjera
- 4 Otvaranje zaslona za postavke zvučne skretnice.
Pogledajte <Postavke zvučne skretnice> (stranica 67).
- 5 Povratak na početni zaslon.

Postavke zvučne skretnice

Možete podesiti prijelazne frekvencije zvučnika.

1 Odaberite zvučnik za Podešavanje zvučne skretnice.

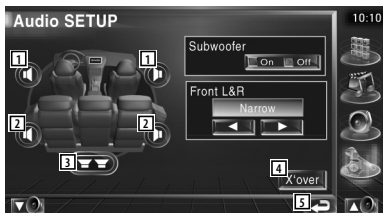

- 1 Podešavanje filtra visokih frekvencija za prednji zvučnik.
- 2 Podešavanje filtra visokih frekvencija za stražnji zvučnik.
- 3 Podešavanje filtra niskih frekvencija za subwoofer.
- 4 Otvaranje zaslona za postavke zvučne skretnice.
- 5 Povratak na početni zaslon

2 Otvorite zaslon s postavkama zvučne skretnice



3 Podesite zvučnu skretnicu

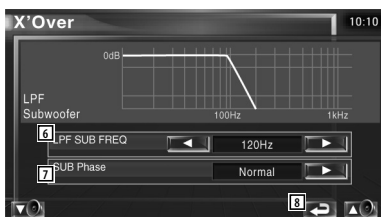

- 6 Podešavanje frekvencije skretanja zvuka.
- 7 Podešavanje faze subwoofer-a. (samo kada je stavka "Subwoofer" postavljena na "On" (uključeno) audio postavkama (Audio Setup) i kada stavka "LPF SUB FREQ" nije postavljena na opciju "Through")
- 8 Povratak na početni zaslon.

Postavke DVD-a

Ovdje možete podešavati reprodukciju DVD-a.

1 Otvorite zaslon DVD postavki (DVD SETUP)

Dotirnite [DVD SETUP] (DVD postavke) u izborniku postavki (SETUP) (stranica 66).

2 Postavite sve stavke



- 1 Odabir jezika za izbornik diska.* (Pogledajte <Postavke jezika>, stranica 68)
- 2 Odabir jezika za titlove.* (Pogledajte <Postavke jezika>, stranica 68)
- 3 Odabir audio jezika.* (Pogledajte <Postavke jezika>, stranica 68)
- 4 Podešavanje dinamičkog raspona.* (Wide (široko))

Dinamički raspon se smanjuje redoslijedom od "Wide" (široko) do "Normal" (normalno) i od "Normal" do "Dialog" (dijalog). Postavka "Dialog" pojačava ukupnu glasnoću zvuka u usporedbi s postavkama "Wide" i "Normal", omogućujući Vam da jasnije čujete dijalog u filmu.

Ova funkcija je dostupna samo ako koristite Dolby Digital softver.

- 5 Povratak na početni zaslon.



* Nije dostupno kod reprodukcije DVD-a.



- 6) Podešavanje prikaza oznake kuta.
(On (uključeno))
- 7) Odabir mod prikaza zaslona.* (16:9)
"16:9": Prikaz široke slike.
"4:3 LB": Prikaz široke slike u "Letter Box" formatu (s crnim prugama na vrhu i dnu zaslona).
"4:3 PS": Prikaz široke slike u "Pan & Scan" formatu (slika je odrezana s lijeve i desne strane).
- 8) Prikaz zaslona za roditeljsku zaštitu (Parental Lock).*1 (Off (isključeno))
(Pogledajte <Postavke roditeljske razine>, stranica 69)
- 9) Za korištenje, ostavite postavku "Auto".*



* Nije dostupno kod reprodukcije DVD-a.

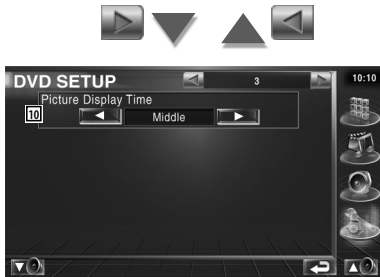

- 10) Odabir trajanja prikaza slike.*
(Middle (srednje))
Mijenja se trajanje prikaza JPEG slike.
"Short" (kratko), "Middle" (srednje), "Long" (dugo)



* Nije dostupno kod reprodukcije DVD-a.

Postavke jezika

Odabir jezika koji želite koristiti za reprodukciju govora i za izbornike.

1 Odaberite željeni jezik

Pogledajte <Postavke DVD-a> (stranica 67) i odaberite [Menu Language] (jezik izbornika), [Subtitle Language] (jezik titlova) ili [Audio Language] (audio jezik).

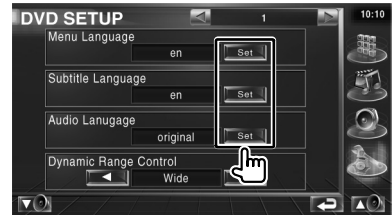

2 Otvorite zaslon s postavkama jezika

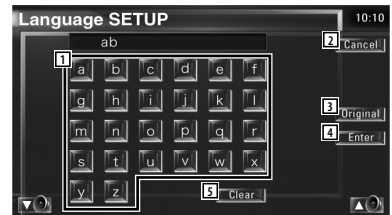

- 1) Unos koda za jezik.
- 2) Poništavanje postavki jezika i povratak na zaslon DVD postavki (DVD SETUP 1).
- 3) Postavljanje originalnog audio jezika. (Pojavljuje se tijekom postavki audio jezika (Audio Language).)
- 4) Prihvatanje postavki jezika i povratak na zaslon DVD postavki (DVD SETUP 1). (Pojavljuje se nakon što unesete kod za jezik.)
- 5) Brisanje koda za jezik.

3 Unesite kod za jezik

Pogledajte <DVD jezični kodovi> (stranica 97) i odaberite željeni jezik.

4 Postavite jezik kojim se služite

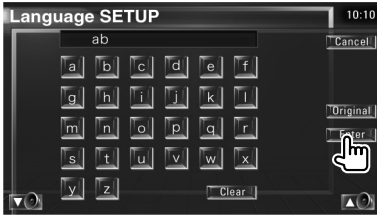

Postavke roditeljske razine

Podešavanje roditeljske razine.

1 Otvorite zaslon za brojačani kod roditeljske razine



Pogledajte <Postavke DVD-a> (stranica 67) i dodirnite [Parental Level] (roditeljska razina).



- 1 Unos brojačnog koda.
- 2 Poništavanje trenutnih postavki i povratak na zaslon DVD postavki (DVD SETUP 2).
- 3 Prikaz trenutne razine roditeljske zaštite.
- 4 Određivanje brojačnog koda i prikaz zaslona s postavkama roditeljske razine (Parental Level).
- 5 Brisanje brojačnog koda.

2 Unesite brojačani kod



- Prvi broj koji unesete će biti postavljen kao Vaš brojačani kod.
- Možete obrisati brojačani kod pritiskom na tipku za brisanje.

3 Otvorite zaslon za postavke roditeljske razine

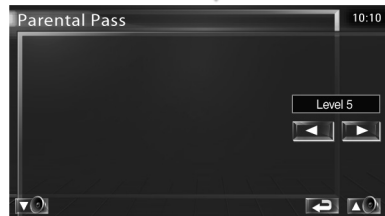

4 Odaberite roditeljsku zaštitu i dovršite postavke

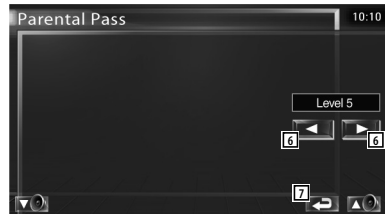

- 6 Odabir roditeljske razine.

Slijedeća stranica ►

- 7 Prihvaćanje trenutnih postavki i povratak na zaslon DVD postavki (DVD SETUP 2).



- Ako disk ima visoku roditeljsku razinu, morate unijeti brojni kod.
- Razina roditeljske zaštite ovisi o umetnutom disku.
- Ako disk nema roditeljsku zaštitu, može ga gledati bilo tko, čak i ako ste postavili roditeljsku zaštitu.

Postavke DivX-a

Provjera registracijskog koda. Ovaj kod je potreban ako disk ima DRM (digitalnu zaštitu prava).

1 Otvorite zaslon DivX postavki

Dodirnite [DivX SETUP] (DivX postavke) u izborniku postavki (SETUP) (stranica 66).



- 1 Prikaz registracijskog koda.
- 2 Povratak na početni zaslon.



- Pri preuzimanju DivX VOD datoteke s DRM zaštitom (digitalnu zaštitu prava), unesite registracijski kod kao na gore prikazanom zaslonu. U suprotnom, možda nećete moći reproducirati datoteku na ovom uređaju. Pri reprodukciji DivX VOD datoteke s ograničenjem prikazivanja, prikazuje se broj preostalih dozvoljenih prikazivanja. Kada taj broj dosegne 0, prikazuje se poruka upozorenja i datoteka se više ne može reproducirati.

Podaci o softveru

Provjera inačice softvera na ovom uređaju.

1 Otvorite zaslon s podacima o softveru

Dodirnite [Software Information] (podaci o softveru) i u izborniku postavki (SETUP) (stranica 66).



- 1 Prikaz inačice softvera.
- 2 Povratak na početni zaslon.

Postavke iPod-a

Podešavanje postavki pri uporabi iPod-a.

1 Otvorite zaslon postavki iPod-a

Dodirnite [iPod SETUP] (iPod postavke) u izborniku postavki (SETUP) (stranica 66).

2 Postavite sve stavke

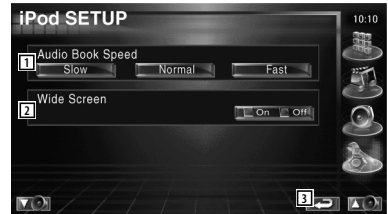

- 1 Podešavanje brzine reprodukcije Audiobook-a.
- 2 Uključivanje ili isključivanje široke slike (Wide Screen).
- 3 Povratak na početni zaslon.



- "Wide Screen" (široka slika) nije dostupna dok je iPod spojen.

Postavke sustava

Ovdje možete podešavati parametre sustava.

1 Otvorite zaslon postavki sustava

Dodirnite [System SETUP] (postavke sustava) u izborniku postavki (SETUP) (stranica 66).

2 Postavite sve stavke

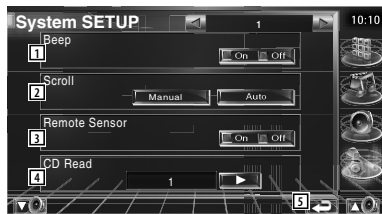

- 1 Uključivanje (On) ili isključivanje (Off) tona pri dodiru tipki. (☑ On (uključeno))
- 2 Uključivanje klizećeg teksta na zaslonu za upravljanje izvorom. (☑ Manual (ručno))
"Auto": Automatsko pomicanje teksta.
"Manual": Ručno pomicanje teksta.
- 3 Odabir signala daljinskog upravljača.
(☑ On (uključeno))
Kada se isključi ("Off"), daljinski upravljač za TV prijemnik ne funkcioniра.
- 4 Postavke reprodukcije glazbenog CD-a.
(☑ 1)
"1": Automatsko prepoznavanje i reprodukcija diska s audio datotekama, DVD-a ili glazbenog CD-a.
"2": Obavezna reprodukcija CD-a kao glazbenog CD-a. Odaberite "2" ako želite reprodukciju glazbenog CD-a posebnog formata ili ako ne možete reproducirati disk u položaju "1".
- 5 Povratak na početni zaslon.



- Nije moguće reproducirati audio datoteku/VCD u položaju "2". Također, neki glazbeni CD-ovi možda se neće moći reproducirati u položaju "2".
- Vaše postavke se isključuju tijekom reprodukcije diska.

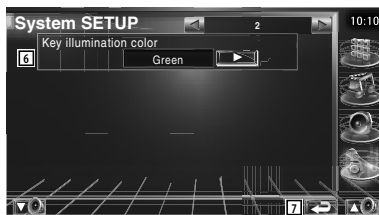

- 6 Odaberite boju rasvjete za gumbе prijemnika. (☑ Red)
"Green": Zelena
"Red": Crvena
- 7 Povratak na početni zaslon.

Postavke AV sučelja

Možete podešavati parametre audio vizualnog (AV) sučelja.

1 Otvorite zaslon AV sučelja

Dodirnite [AV Interface] (AV sučelje) u izborniku postavki (SETUP) (stranica 66).

2 Postavite sve stavke



- 1 Odabir naziva koji će se prikazati kada odaberete sustav koji je spojen preko AV INPUT ulaza. (📁 VIDEO)



• Ako ste postavili vezu navigacijskog sustava na "AV IN", prikaz se postavlja na "NAV".

- 2 Podešavanje prikaza slike iz sustava koji je spojen preko AV INPUT ulaza. (📁 Off (isključeno))
 "Off": (Isključeno) Kada se uključi izvor slike, prikazuje se slika koja dolazi putem AV INPUT ulaza.
 "On": (Uključeno) Kada se signal slike dolazi putem AV INPUT ulaza, prikazuje se ova slika.
- 3 Odabir veze s navigacijskim sustavom. (📁 RGB)
 "RGB": Omogućuje spajanje Kenwood-ovog navigacijskog sustava putem njegovog kabela za sučelje.
 "AV-IN": Omogućuje spajanje trećeg navigacijskog sustava putem AV INPUT ulaza.
 "Off": (Isključeno) Mora biti odabrano ako nije spojen nikakav navigacijski sustav. (Navigacijski prikaz se isključuje kada se uključi AV izvor.)
- 4 Povratak na početni zaslon.

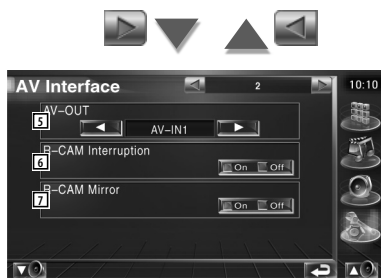

- 5 Odabir AV izvora čiji će signal biti poslan putem AV OUTPUT izlaza. (📁 AV-IN)
- 6 Odabir načina za uključivanje slike s kamere za stražnji pogled. (📁 Off (isključeno))
 "On": (Uključeno) Uključuje sliku s kamere za stražnji pogled kada se mjenjač ubaci u stupanj prijenosa za vožnju unatrag ("Reverse").
 "Off": (Isključeno) Uključuje sliku s kamere za stražnji pogled kada se mjenjač ubaci u stupanj prijenosa za vožnju unatrag ("Reverse") i kada nekoliko puta pritisnete sklopu [V.SEL].
- 7 Možete birati između lijevog i desnog prikaza slike s kamere za stražnji pogled. Uključite stupanj prijenosa za vožnju unatrag ("Reverse") i na zaslonu će se prikazati lijevi i desni stražnji pogled u zrcalnom prikazu. (📁 Off (isključeno))

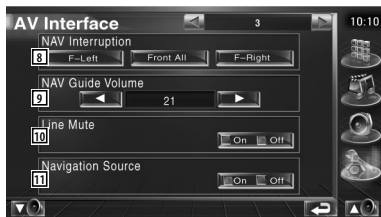

- 8 Odabir zvučnika koji će se koristiti za glasovno navođenje navigacijskog sustava. (F-Left (prednji lijevi))
"F-Left": (Prednji lijevi) Uključivanje prednjeg lijevog zvučnika za glasovno navođenje.
"F-Right": (Prednji desni) Uključivanje prednjeg desnog zvučnika za glasovno navođenje.
"Front All": (Oba prednja) Uključivanje oba prednja zvučnika za glasovno navođenje.
- 9 Podešavanje glasnoće glasovnog navođenja navigacijskog sustava. (21)
- 10 Isključivanje zvuka glasovnog navođenja navigacijskog sustava. (On (uključeno))
Kada je odabrano "On", zvuk glasovnog navođenja se isključuje.
- 11 Podešavanje načina na koji se bira audio izvor za navigacijski sustav. (Off (isključeno))
"On": (Uključeno) Omogućuje biranje ulaznog audio izvora iz sučelja navigacijskog sustava pritiskom na [SRC] ili odabirom na zaslonu za biranje izvora (Source Select).
"Off": (Isključeno) Ne možete odabrati audio izvor pritiskom na [SRC] ili odabirom na zaslonu za biranje izvora (Source Select).

Korisničko sučelje

Ovdje možete podešavati parametre korisničkog sučelja.

1 Otvorite zaslon korisničkog sučelja

Dodirnite [User Interface] (korisničko sučelje) u izborniku postavki (SETUP) (stranica 66).

2 Postavite sve stavke



- 1 Odabir prikaza pozadine.
"Change": (Promijeni) Prikaz slika koje su unesene u ovaj uređaj. Pogledajte <Odabir pozadine> (stranica 76).
- 2 Omogućuje unos pozadinskih slika u ovaj uređaj ili brisanje iz njega.
Pritisnite za ulaz u mod isključivanja USB uređaja i zatim uklonite USB uređaj.
"Memory": (Unos u memoriju) Omogućuje unos pozadinskih slika. Pogledajte <Unos pozadine> (stranica 75).
"Delete": (Brisanje) Omogućuje brisanje pozadinskih slika iz uređaja. Pogledajte <Brisanje pozadine> (stranica 75).
- 3 Zadavanje prikaza pokazivača za dodir zaslona.
- 4 Zadavanje načina prikazivanja neprepoznatih znakova.
"On": (Uključeno) Prikazuje znak ruske čirlice.
"Off": (Isključeno) Prikazuje znak latinice.
- 5 Povratak na početni zaslon.

Slijedeća stranica ►

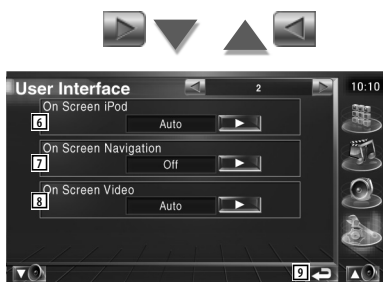

- 6 Zadavanje prikaza iPod-ovog zaslona na zaslonu uređaja. (☑ Auto)
 "Auto": (Automatski) Podaci se pri dopunjavanju prikazuju na 5 sekundi.
 "Manual": (Ručno) Podaci se prikazuju kada dodirnete zaslon.
- 7 Zadavanje prikaza navigacijskog zaslona na zaslonu uređaja. (☑ Off (isključeno))
 "Auto": (Automatski) Podaci se pri dopunjavanju prikazuju na 5 sekundi.
 "Off": (Isključeno) Podaci se ne prikazuju.
- 8 Zadavanje prikaza video zaslona na zaslonu uređaja. (☑ Auto)
 "Auto": (Automatski) Podaci se pri dopunjavanju prikazuju na 5 sekundi.
 "Manual": (Ručno) Podaci se prikazuju kada dodirnete zaslon.
- 9 Povratak na početni zaslon.



- 10 Zadavanje prikaza zaslona DVD reprodukcije na zaslonu uređaja. (☑ Manual (ručno))
 "Auto": (Automatski) Podaci se pri dopunjavanju prikazuju na 5 sekundi.

"Manual": (Ručno) Podaci se prikazuju kada dodirnete zaslon.

- 11 Zadavanje prikaza TV zaslona na zaslonu uređaja. (☑ Auto (automatski)) (samo ako je priključen TV prijemnik)

"Auto": (Automatski) Podaci se pri dopunjavanju prikazuju na 5 sekundi.

"Manual": (Ručno) Podaci se prikazuju kada dodirnete zaslon.

- 12 Povratak na početni zaslon



- 13 Uključivanje animacije pri promjeni zaslona.
- 14 Zadavanje prikaza tipki  i na desnoj strani zaslona izbornika.
- 15 Povratak na početni zaslon.

Unos pozadine

Učitavanje slika za pozadinu.

- 1 Spojite uređaj na kojem je pohranjena slika koju želite učitati

- 2 Otvorite zaslon korisničkog sučelja



- 3 Odaberite sliku koju želite učitati

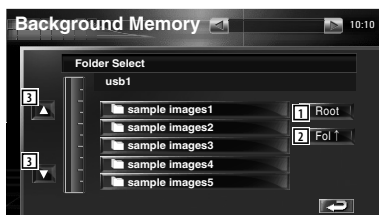

- 1 Povratak na zaslon za biranje medija.
- 2 Povratak na prethodnu mapu.
- 3 Prolaženje kroz popis.

- 4 Učitajte sliku



- 4 Zakretanje slike.
- 5 Povratak na zaslon za biranje slike.



- Pogledajte <O slikovnim datotekama> (stranica 11) u vezi podržanih slikovnih datoteka.
- Moguće je učitati do 3 slike.
- Ova funkcija nije dostupna ako je kao izvor odabran USB uređaj.

Brisanje pozadine

Brisanje pozadinske slike.

- 1 Otvorite zaslon za odabir slike za brisanje

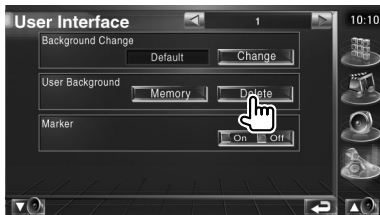

- 2 Odaberite sliku koju želite obrisati

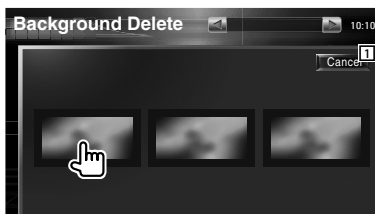

- 1 Povratak na početni zaslon

- 3 Obrisite sliku

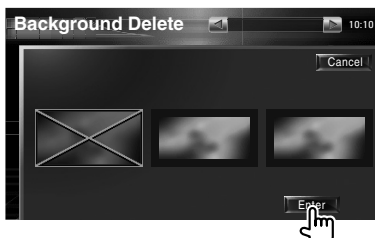

- 4 Potvrdite

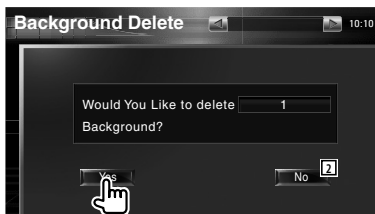

- 2 Povratak na zaslon za biranje slike.

Odabir pozadine

Odabir pozadinske slike.

1 Otvorite zaslon za odabir pozadine

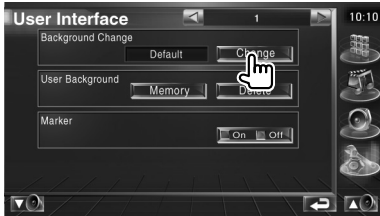

2 Odaberite pozadinsku sliku

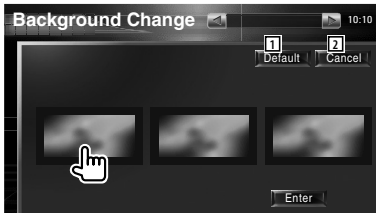

- 1 Povratak na početni zaslon.
- 2 Povratak na početnu pozadinu.

3 Postavite sliku kao pozadinu



Podešavanje dodirnog zaslona

Možete podešavati funkcije dodirnog zaslona.

1 Otvorite zaslon za Podešavanje dodirnog zaslona

Dotirnite [Touch] (Dodir) u izborniku postavki (SETUP) (stranica 66).

2 Otvaranje postavki dodirnog zaslona



- 1 Povratak na početni zaslon.

3 Podešavanje dodirnog zaslona

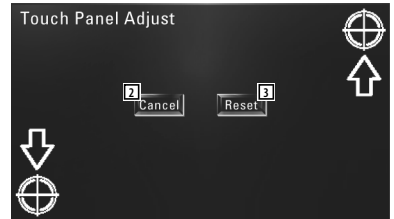

- Slijedite upute na zaslonu i dodirnite središte 
- 2 Poništavanje podešenja i povratak na zaslon za Podešavanje dodirnog zaslona.
 - 3 Povratak na početno stanje.

Postavke sata

Možete podešavati sat.

1 Otvorite zaslon za Podešavanje sata

Dodirnite [Clock] (Sat) u izborniku postavki (SETUP) (stranica 66).

2 Podesite sat

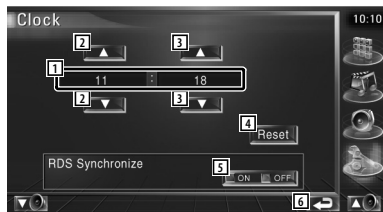

- 1 Prikaz vremena na satu
- 2 Podešavanje sati.
- 3 Podešavanje minuta.
- 4 Postavljenje "00" minuta.
Primjeri podešavanja: 3:00 — 3:29 → 3:00
3:30 — 3:59 → 4:00
- 5 Usklađivanje sata s vremenom koje odašilje RDS stanica. (On (uključeno))
Kada je odabrana opcija "On", uključuje se sinkronizirani mod i sat se ne može podešavati ručno.
- 6 Povratak na početni zaslon.

3 Podesite vrijeme na satu



Postavke monitora

Možete podešavati položaj i kvalitetu slike te mod zaslona na monitoru.

1 Otvorite zaslon postavki monitora

Dodirnite [Monitor SETUP] (postavke monitora) u izborniku postavki (SETUP) (stranica 66).

2 Postavite sve stavke

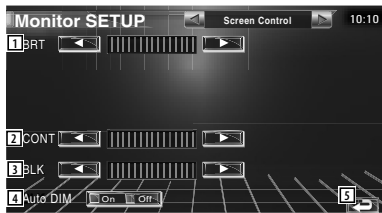

- 1 Svjetlina
Isključeno dok je uključen automatsko zatamnjenje.
- 2 Kontrast
- 3 Podešavanje razine crne boje
- 4 Postavke automatskog zatamnjenja
Dok je uključena opcija "On", predotičnik se automatski zatamnjuje kada se smanji okolna rasvjeta .
- 5 Povratak na početni zaslon.



- U ovom zaslonu za Podešavanje slike možete podešavati postavke zaslona izbornika. Postavke video prikaza kao što je DVD možete podešavati na zaslonu <Podešavanje slike> (stranica 57).

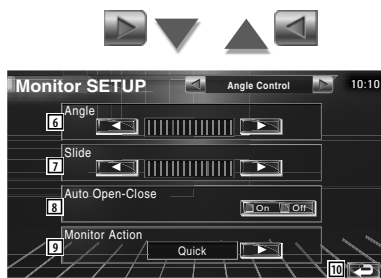

- 6 Podešavanje nagiba monitora
- 7 Podešavanje položaja monitora prema naprijed/natrag
- 8 Podešavanje otvaranja/zatvaranja monitora
Kada je uključena opcija "On", možete automatski otvoriti ili zatvoriti monitor uključivanjem ili isključivanjem kontakt brave.
- 9 Postavke rada monitora
Kada je uključena opcija "Quick", monitor se otvara brzo.
- 10 Povratak na početni zaslon.



- 11 Odabir moda zaslona za prikaz slike s iPod-a s videom.
Možete odabrati jedan od slijedećih modova zaslona.
"FULL", "JUST", "ZOOM", "NORMAL"
- 12 Odabir moda zaslona za prikaz slike s DVD-a.
Možete odabrati jedan od slijedećih modova zaslona.
"FULL", "JUST", "ZOOM", "NORMAL"
- 13 Odabir moda zaslona za prikaz VIDEO slike.
Možete odabrati jedan od slijedećih modova zaslona.
"FULL", "JUST", "ZOOM", "NORMAL"
- 14 Povratak na početni zaslon.

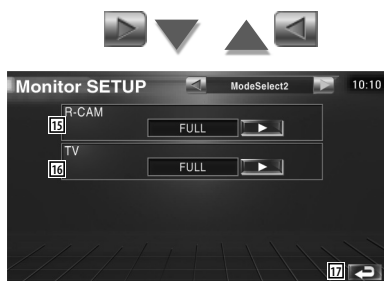

15 Odabir moda zaslona za prikaz slike s kamere za stražnji pogled.

Možete odabrati jedan od sljedećih modova zaslona.

"FULL", "JUST", "ZOOM", "NORMAL"

16 Odabir moda zaslona za prikaz TV slike. Možete odabrati jedan od sljedećih modova zaslona.

"FULL", "JUST", "ZOOM", "NORMAL"

17 Povratak na početni zaslon.



- Kada odaberete navigaciju, zaslon za lako upravljanje ili navigaciju, slika se automatski prikazuje u modu punog zaslona. Mod zaslona za ove funkcije se ne može mijenjati.
- Kvaliteta slike se može podesiti za svaki izvor.

Mod punog zaslona (FULL)

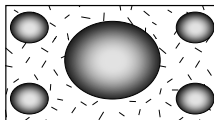

Mod uvećane slike (ZOOM)

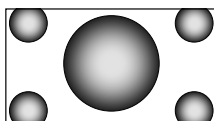

Mod prilagođene slike (JUST)

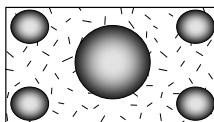

Mod normalne slike (NORMAL)

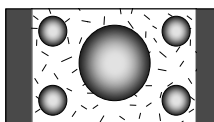

Postavljanje sigurnosnog koda

Možete postaviti sigurnosni kod radi zaštite Vašeg prijemnika od krađe.



- Kada aktivirate funkciju sigurnosnog koda, ona se ne može opozvati. Primijetite da je vaš sigurnosni kod 4-znamenkasti broj naveden u "Audio putovnici vozila" ("Car Audio Passport") dostavljenoj s uređajem.

1 Otvorite zaslom za postavljanje sigurnosnog koda

Dodirnite [Security] (sigurnost) u izborniku postavki (SETUP) (stranica 66).

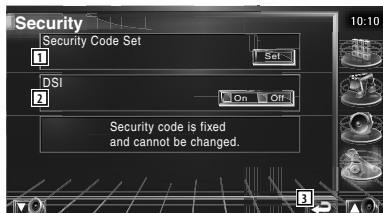

- Prikaz zaslona za unos sigurnosnog koda.
- Uključivanje ili isključivanje funkcije DSI. Kada je uključena opcija "On", svjetlo protuprovalnog alarma trepće pri uklanjanju zaštitne maske. (☑ On (uključeno))
- Povratak na početni zaslon.

2 Otvorite postavljanje sigurnosnog koda



- Ako ste već dovršili registraciju sigurnosnog koda, tipka **Set** nije dostupna.

3 Unesite sigurnosni kod



Unesite četveroznamenkasti broj.

4 Registrirajte Vaš sigurnosni kod



5 Potvrdite sigurnosni kod

Unesite isti sigurnosni kod koji ste unijeli u koraku 3 radi potvrde.



- Ako unesete kod različit od vašeg sigurnosnog koda, ponovno započinite postupak od koraka 3 (prvi unos koda).

6 Ponovo registrirajte sigurnosni kod



Vaš sigurnosni kod je sada registriran.

Ako pritisnete tipku za poništavanje ili ako odvojite prijemnik od akumulatora nakon registracije koda, morat ćete ponovo unijeti registrirani sigurnosni kod.

Ako ste pritisnuli tipku za poništavanje ili ako ste odvojili prijemnik od akumulatora...

1 Unesite točan sigurnosni kod



Unesite isti sigurnosni kod koji ste unijeli u koraku 3.

2 Unesite sigurnosni kod



Sada možete koristiti uređaj.



- Ako ste unijeli netočan sigurnosni kod, neko vrijeme nećete moći koristiti uređaj.

Brojač netočnih unosa	Trajanje nedostupnosti uređaja
1	-
2	5 minuta
3	1 sat
4 ili više	24 sata

Postavke TV-a

Možete zadati područje prijema TV signala. (samo dok je priključen TV prijemnik, dostupan kao dodatni pribor)

1 Otvorite zaslon za postavke TV-a

Dodirnite [TV SETUP] (postavke TV-a) u izborniku postavki (SETUP) (stranica 66).

2 Podešavanje TV-a



- Zadavanje trenutnog područja prijema TV1.
- Povratak na početni zaslon.



- Zadavanje trenutnog područja prijema TV2.
- Povratak na početni zaslon.

RDS postavke

Ovdje možete podešavati parametre RDS-a.

1 Otvorite zaslon RDS postavki (RDS SETUP)

Dodirnite [RDS SETUP] (RDS postavke) u izborniku postavki (SETUP) (stranica 66).

2 Podešavanje RDS-a



- 1 Zadavanje vremena prekida radi novosti.
- 2 Uključivanje ili isključivanje funkcije alternativne frekvencije. (☑ On (uključeno))
- 3 Uključivanje ili isključivanje funkcije regionalnog ograničenja. (☑ On (uključeno))
- 4 Uključivanje ili isključivanje funkcije automatskog traženja prometnih obavijesti (TP). (☑ On (uključeno))
- 5 Povratak na početni zaslon.



- 6 Odabir jezika za funkciju vrste programa (PTY).
- 7 Povratak na početni zaslon.

Postavke DAB-a

Možete podesiti prijem DAB-a (digitalnog radio emitiranja). (samo dok je priključen DAB prijemnik, dostupan kao dodatni pribor)

1 Otvorite zaslon DAB postavki

Dodirnite [DAB Set Up] (DAB postavke) u izborniku postavki (SETUP) (stranica 66).

2 Podešavanje DAB-a

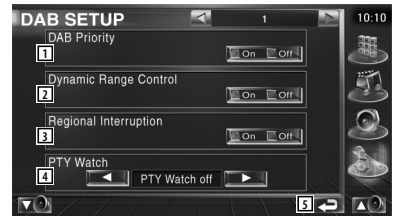

- 1 Uključivanje ili isključivanje prednosti DAB-a.
- 2 Uključivanje ili isključivanje funkcije upravljanja dinamičkim rasponom.
- 3 Uključivanje ili isključivanje funkcije regionalnih obavijesti.
- 4 Zadavanje vrste programa koja će biti automatski odabrana kada započne prijem skupa stanica.
- 5 Povratak na početni zaslon.



- 6 Prikaz zaslona za odabir obavijesti. (stranica 83)

Odabir obavijesti

Možete podešavati različite parametre prijema obavijesti.

1 Otvorite zaslon za obavijesti

Pogledajte <Postavke DAB-a> (stranica 82).

2 Podesite parametre obavijesti



- 1 Uključivanje ili isključivanje funkcije prijema obavijesti.
- 2 Povratak na početni zaslon.

AMP upravljanje

Podešavanje pojačala priključenog preko LX sabirnice. (samo dok je priključeno LX pojačalo, dostupno kao dodatni pribor)

1 Otvorite zaslon za upravljanje pojačalom

Dotirnite [Amp Control] (upravljanje pojačalom) u izborniku postavki (SETUP) (stranica 66).

2 Podešavanje upravljanja pojačalom

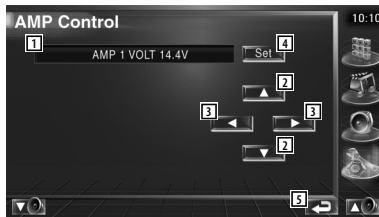

- 1 Prikaz opcije i vrijednosti
- 2 Odaberite opciju.
- 3 Odabir zadane vrijednosti.
- 4 Postavljanje zadane vrijednosti.
- 5 Povratak na početni zaslon.



- Naziv modela pojačala kojim možete upravljati putem sustava potražite u katalogu pojačala.
- Koje opcije i vrijednosti možete mijenjati i kako će to utjecati na rad pojačala pogledajte u priručniku za uporabu pojačala.

Memorija postavki

Audio postavke i postavke AV sučelja možete pohraniti u memoriju. Pohranjene postavke možete uključiti bilo kada. Na primjer, čak i ako se postavke izbrišu zbog zamjene akumulatora, moguće ih je vratiti.

1 Otvorite zaslon memorije postavki

Dodirnite [SETUP Memory] (memorija postavki) u izborniku postavki (SETUP) (stranica 66).

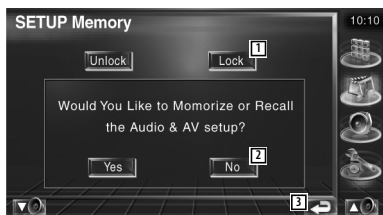

- 1 Zaključavanje audio postavki i postavki AV sučelja. Kada odaberete **Lock**, ne možete podešavati audio postavke i postavke AV sučelja.
- 2 Pohrana ili pozivanje postavki. Za poništavanje funkcije, dodirnite **No**. Za poništavanje pohrane, dodirnite **No**. Ponovo se pojavljuje zaslon s izbornikom postavki.
- 3 Povratak na početni zaslon.

2 Otvorite memoriju postavki

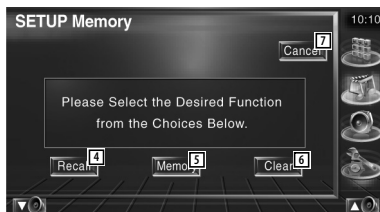
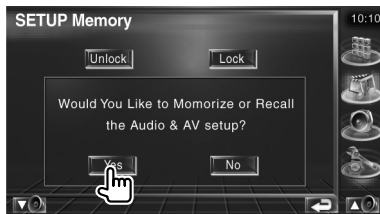

- 4 Pozivanje pohranjenih postavki.
- 5 Pohrana trenutnih audio postavki i postavki AV sučelja u memoriju.
- 6 Brisanje trenutno pohranjenih postavki.
- 7 Povratak na zaslon memorije postavki

3 Pohranite ili pozovite postavke

U vezi pohrane audio postavki i postavki AV sučelja u memoriju:

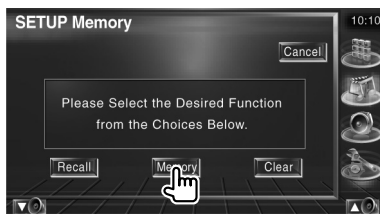

Ako su postavke već pohranjene u memoriju, pojavljuje se poruka potvrde. Dodirnite **Yes**. Za poništavanje pohrane, dodirnite **No**.

U vezi pozivanja pohranjenih postavki:

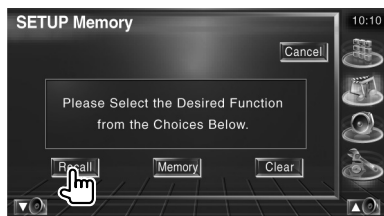

Dodiranjem zaslona otvara se poruka s potvrdom.

Dodirnite **Yes**. Za poništavanje pozivanja, dodirnite **No**.

U vezi brisanja pohranjenih postavki:



Dodiranjem zaslona otvara se poruka s potvrdom.

Dodirnite **Yes**. Za poništavanje brisanja, dodirnite **No**.

4 Izlaz iz pohrane/pozivanja postavki

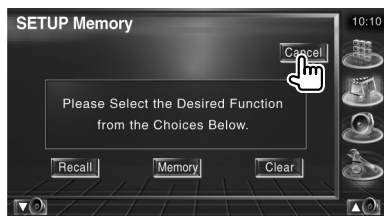

Upravljanje zvukom

Izbornik za upravljanje zvukom

Prikaz izbornika za upravljanje zvukom radi podešavanja funkcije zvučnog efekta na uređaju.

1 Otvorite upravljački zaslon

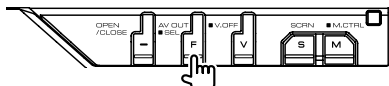

Pritisnite nekoliko puta dok se ne pojavi upravljački zaslon.

2 Otvorite zaslon za upravljanje zvukom



3 Odaberite željenu stavku zvuka

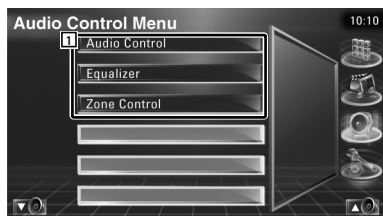

1 Otvaranje odabranog zaslona za upravljanje zvukom.

Upravljanje zvukom

Možete podešavati ravnotežu zvuka naprijed/straga i lijevo/desno.

1 Otvorite upravljanje zvukom

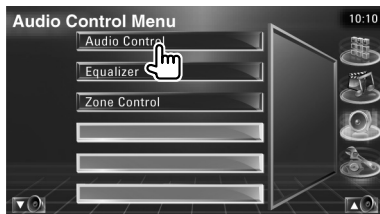

Dotirnite [Audio Control] (upravljanje zvukom) u izborniku za upravljanje zvukom (stranica 86).

2 Otvorite zaslon za upravljanje zvukom

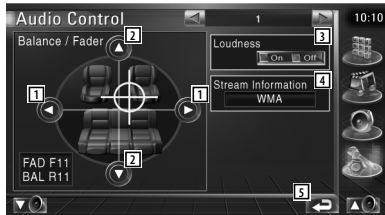

- 1 Podešavanje ravnoteže između desne i lijeve strane.
- 2 Podešavanje ravnoteže između prednje i stražnje strane.
- 3 Uključivanje ili isključivanje funkcije podešavanja glasnoće. Ako je odabrana funkcija "On" (uključeno), visoki i duboki tonovi se automatski pojačavaju pri niskoj glasnoći.
- 4 Prikaz trenutnog izvora podataka. Prikazuju se ulazni kanali (lijevi i desni) prijema (Dolby Digital, dts, Linear PCM, MPEG, MP3 ili WMA/AAC).
- 5 Povratak na početni zaslon.



- 6 Podešavanje pojačanja dubokih tonova na B.M.S pojačalu (dodatni pribor).
- 7 Zadavanje središnje frekvencije pojačanja dubokih tonova koje ste postavili za opciju "AMP Bass".
Ako ste postavili središnju frekvenciju na "Low" (duboko), bit će snižena za približno 20% do 30%.
- 8 Podešavanje glasnoće subwoofer-a.
- 9 Podešavanje glasnoće trenutnog izvora na osnovi razlike od početne glasnoće.
- 10 Povratak na početni zaslon.



- Ako ste prvo pojačali glasnoću, a zatim ju smanjili pomoću opcije "Vol. Offset", zvuk pri prebacivanju na drugi izvor bi mogao biti iznimno glasan.
- Neke modele pojačala nije moguće pojačati do razine "+18". Pogledajte katalog ili priručnik pojačala.

Upravljanje ekvalizatorom

Možete podešavati ekvalizator.

1 Otvorite Podešavanje ekvalizatora



Dodirnite [Equalizer] (ekvalizator) u izborniku za upravljanje zvukom (stranica 86).

2 Otvorite zaslon ekvalizatora



- 1 Odabir vrste krivulje ekvalizatora.
Možete odabrati jednu od slijedećih krivulja ekvalizatora.
 - "Natural"
 - "Rock"
 - "Pops"
 - "Easy"
 - "Top40"
 - "Jazz"
- 2 Odabir stavki koje želite podesiti u krivulji tona.
Ako je odabrano "Off" (isključeno), moguće je podešavati samo glasnoću na krivuljama tonova.
- 3 Prikaz zaslona s postavkama krivulja tonova. (stranica 88)
- 4 Povratak na početni zaslon.

Postavke tona

Možete podešavati krivulju tona.

1 Otvorite zaslon za ton



Pogledajte <Upravljanje ekvalizatorom> (stranica 87).

2 Podesite ton



- 1 Prikazuju se stavke za Podešavanje dubokih tonova.
- 2 Prikazuju se stavke za Podešavanje srednjih tonova.
- 3 Prikazuju se stavke za Podešavanje visokih tonova.
- 4 Postavke "Bass DC Extend" (samo kada su odabrani duboki tonovi)
Ako je odabrana opcija "On" (uključeno), središnja frekvencija dubokih tonova se proširuje na donji registar za približno 20%.
- 5 Krivulja tona postaje ravna.
- 6 Podešavanje središnje frekvencije.
- 7 Podešavanje glasnoće.
- 8 Podešavanje Q faktora. (dostupno samo za duboke i srednje tonove)
- 9 Povratak na početni zaslon.

Upravljanje zonama

Možete podesiti prednji i stražnji izvor zvuka.

1 Otvorite upravljanje zonama



Dotirnite [Zone Control] (upravljanje zonama) u izborniku za upravljanje zvukom (stranica 86).



2 Podesite postavke zone

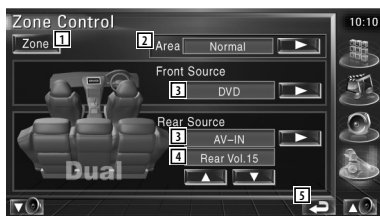

- 1 Uključivanje ili isključivanje funkcije zone (koja postavlja razliku između izvora zvuka za prednje i stražnje zvučnike).
- 2 Odabir prednjeg i stražnjeg izvora zvuka. (Ova tipka se pojavljuje kada je funkcija zone uključena.)
Upotrijebite opciju "Reverse" za zamjenu prednjeg i stražnjeg izvora zvuka.
- 3 Zasebno Podešavanje prednjeg i stražnjeg izvora zvuka. (Ova tipka se pojavljuje kada je funkcija zone uključena.)



- Kada je uključen zvuk na stražnjim zvučnicima, audio izvor koji je uključen na izlaznom AV priključku (OUTPUT) se također priključuje na isti izvor.

Međutim ako je opcija "Area" (područje) postavljena na "Reverse" (obratno), audio izvor koji je uključen na izlaznom AV priključku (OUTPUT) se priključuje ovisno o prednjem izvoru zvuka.

- 4 Ugađanje glasnoće zadnjeg kanala.
(Ova tipka se pojavljuje kada je funkcija zone uključena.)
- 5 Povratak na početni zaslon.



- Kada je funkcija zone uključena ("On"), postavljena su sljedeća ograničenja.
 - Nema zvuka iz subwoofer-a.
 - Nisu dostupni izbornici <Audio postavke> (stranica 66) i <Upravljanje ekvalizatorom> (stranica 87).

Daljinski upravljač

Ovim uređajem je moguće upravljati pomoću daljinskog upravljača koji se isporučuje uz uređaj.



- Postavite daljinski upravljač na mjesto gdje se neće pomicati prilikom kočenja ili drugih manevara. U suprotnom, moglo bi doći do opasnosti da daljinski upravljač padne i zaglavi se ispod papučica u vožnji.
- Nemojte stavljati bateriju blizu otvorenog plamena ili izvora topline. To može uzrokovati eksploziju baterije.
- Nemojte puniti, kratko spojati, trgati ili zagrijavati bateriju ili ju bacati u vatru. Takvi postupci mogu uzrokovati curenje tekućine iz baterije. Ako prolivena tekućina dođe u dodir s očima ili odjećom, odmah isperite vodom i obratite se liječniku.
- Spremite bateriju izvan dohvata djece. Ako dijete ipak proguta bateriju, odmah potražite liječničku pomoć.

Umetanje baterija

Koristite dvije baterije veličine "AAA"/ "R03". Lagano pritisnujući, pomaknite poklopac i skinite ga kako je prikazano slikom. Umetnite baterije u kućište s ispravno okrenutim polovima ⊕ i ⊖, prema slici u kućištu.

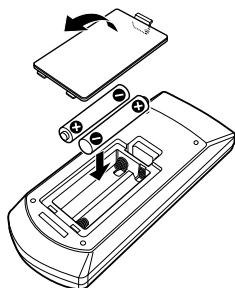

- Ako daljinski upravljač radi samo na maloj udaljenosti ili ne radi uopće, moguće je da su se baterije ispraznile. U tom slučaju, zamijenite obje baterije s novima.

Sklopka za mod daljinskog upravljača

Funkcije kojima se upravlja daljinskim upravljačem ovise o položaju sklopke za mod.

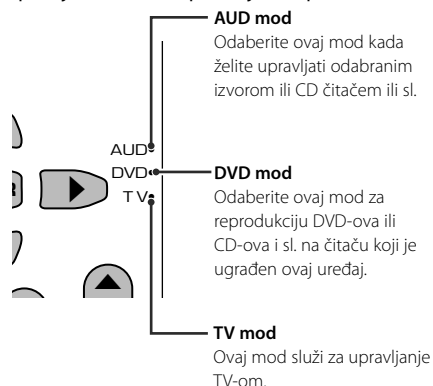

- Položaj sklopke za mod daljinskog upravljača je prikazan u naslovu svakog moda, npr. "(AUD mod)".
- Ako upravljate čitačem koji nije ugrađen u uređaj, odaberite mod "AUD".

Najčešći postupci (AUD mod)

Odabir izvora

Odabir izvora za reprodukciju.

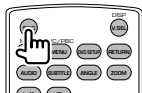

Podešavanje glasnoće

Podešavanje glasnoće.

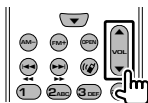

Smanjivanje glasnoće

Pritisnite tipku jedanput za smanjenje glasnoće.
Pritisnite ponovo za povratak na prethodnu glasnoću.

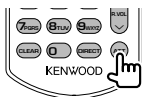

Dvojna zona

Uključivanje i isključivanje funkcije dvojne zone.



Podešavanje glasnoće odostraga

Podešavanje glasnoće odostraga dok je uključena funkcija dvojne zone.

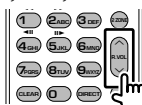

V.SEL

Odabir video prikaza

Odabir video prikaza sa svakim pritiskom tipke.

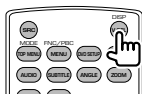

OPEN (OTVORENO)

Utvaranje ili zatvaranje monitora na pritisak ključa.

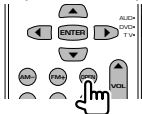

Tipka kursora

Pomicanje kursora po izborniku.

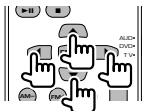

ENTER

Potvrda opcije.



"Hands-free" veza

Ulazak u mod za odabir načina biranja broja.
Sustav automatski otvara dolazne pozive.



Funkcija

Odabir funkcijskog zaslona

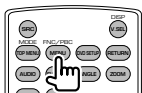

MODE

Odabir moda zaslona.

Mod zaslona se mijenja svaki put kada pritisnete ovu tipku.

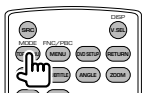

DVD/VCD/CD/Audio datoteke (DVD mod)

Traženje mape

Odabir mape za reprodukciju.

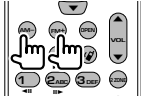

Traženje zapisa i datoteka

Odabir zapisa ili datoteke za reprodukciju.



Reprodukcija/Stanka

Zaustavljanje reprodukcije.

Pritisnite ponovo za nastavak reprodukcije.



Stop

Pamti zadnje mjesto na kojem je disk zaustavljen.

Kada pritisnete ponovo, mjesto se briše.



Izravno traženje



Pritiskom na ovu tipku birate stavke koje možete izravno pretraživati.

DVD

- Redni broj naslova
- Redni broj poglavlja
- Trajanje reprodukcije
- Redni broj stavke*
- Poništavanje

* Ova funkcije nije dostupna za neke diskove ili scene.

CD

- Redni broj zapisa
- Trajanje reprodukcije
- Poništavanje

Audio datoteke

- Broj mape
- Broj datoteke
- Poništavanje

VCD 1.X, VCD 2.X (PBC ISKLJUČEN)

- Redni broj zapisa
- Poništavanje

VCD 2.X (PBC UKLJUČEN)

- Redni broj scene
- Broj
- Poništavanje

Jednom kad odaberete funkciju izravnog traženja, odaberite traženi broj na numeričkoj tipkovnici i pritisnite tipku [ENTER].

Numerička tipkovnica

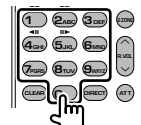

- Odaberite broj za izravno traženje.
- Pritisnite **1** **2.ABC** za brzo traženje prema naprijed/natrag. Brzina traženja prema naprijed/natrag se mijenja svaki put kada pritisnete ovu tipku.
- Pritisnite **4.CD** **5.ABC** za sporo traženje prema naprijed/natrag. Uključivanje sporog traženja prema naprijed/natrag se mijenja svaki put kada pritisnete ovu tipku.

Glavni izbornik DVD diska

Povratak na glavni izbornik DVD diska.

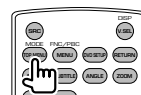

DVD izbornik

Prikaz DVD izbornika.

Uključivanje ili isključivanje funkcije upravljanja tijekom reprodukcije VCD-a.

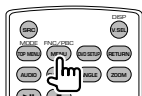

Titlovi

Odabir jezika za titlove.

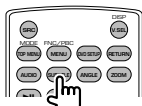

Uvećanje slike

Omjer uvećanja slike se mijenja svaki put kada pritisnete ovu tipku.

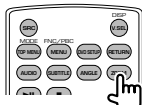

Kut slike

Kut slike se mijenja svaki put kada pritisnete ovu tipku.



AUDIO

Odabir glasovnog jezika

Glasovni jezik se mijenja svaki put kada pritisnete ovu tipku.

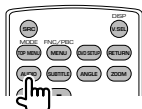

TV (TV mod)

Odabir frekvencijskog područja/video signala

Odabir između TV programa u odabranom frekvencijskom području i video signala.



Odabir kanala

Odabir TV kanala koji želite primati.

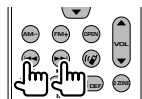

Numerička tipkovnica

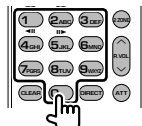

- Odabran je broj programa pohranjenog u memoriju. (1 – 9999)
- Prvo pritisnete tipku za izravno ugađanje, a zatim odaberite kanal programa koji želite primati.

Radio (AUD mod)

Odabir frekventijskog područja

Odabir nekog od frekventijskih područja koje uređaj prima.



Odabir stanice

Odabir neke od radio stanica koje uređaj prima.

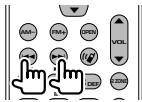

Izravno ugađanje

Nakon što pritisnete ovu tipku, upotrijebite tipkovnicu za odabir radio stanice koju želite slušati.



Primjer: 92,1 MHz (FM)



Primjer: 810 kHz (AM)



Numerička tipkovnica

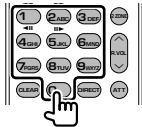

- Za slušanje memoriranih radio stanica, pritisnite broj memorirane radio stanice. (1 – 6)
- Prvo pritisnite tipku za izravno ugađanje, a zatim odaberite frekvenciju stanice koju želite slušati.

Pomoć? Otklanjanje smetnji

Neke funkcije uređaja mogu biti onemogućene uključivanjem određenih opcija.

- ❗ **Postavke subwoofer-a nisu dostupne.**
 - Nije moguće podesiti fazu subwoofer-a.
 - Nema izlaznog signala iz subwoofer-a.
 - Nije moguće postaviti dubokopojasni filter.
 - Nije moguće postaviti visokopojasni filter.

- ▶ Subwoofer nije uključen.
🔊 <Audio postavke> (stranica 66)
- ▶ Uključena je funkcija dvostruke zone.
🔊 <Upravljanje zonama> (stranica 88)

- ❗ **Nije moguće podesiti fazu subwoofer-a.**

- ▶ Subwoofer nije uključen.
🔊 <Audio postavke>(stranica 66)
- ▶ Dubokopojasni filter je postavljen na opciju "Through" (kroz).
🔊 <Postavke zvučne skretnice> (stranica 67)

- ❗ **Nije moguće odabrati izlazni smjer podizvora u dvostrukoj zoni.**

- Nije moguće podešavati glasnoću stražnjih zvučnika.
 - ▶ Isključena je funkcija dvostruke zone.
🔊 <Upravljanje zonama> (stranica 88)

- ❗ **Nije moguća reprodukcija audio zapisa.**

- ▶ Opcija "CD Read" u izborniku <Postavke sustava> (stranica 71) je postavljena na "2".

- ❗ **Nije moguće birati mapu.**

- ▶ Uključena je funkcija nasumične reprodukcije ili funkcija uzorkovanja.

- ❗ **Nije moguća opetovana reprodukcija (Repeat play).**

- ▶ Uključena je funkcija PBC.

- ❗ **Nije moguće podešavati ekvalizator.**
 - Nije moguće podešavati zvučnu skretnicu.

- ▶ Uključena je funkcija dvostruke zone.
🔊 <Upravljanje zonama> (stranica 88)

Poteškoća koja se može činiti kao kvar uređaja može zapravo biti posljedica krivog podešenja ili krivog spajanja. Prije nego što nazovete servis, provjerite slijedeću tablicu mogućih uzroka.

Općenito

- ❓ **Nema tona osjetnika za dodir.**

- ✓ Priključak za predizlaz je u uporabi.
- 🔊 Ton osjetnika za dodir se ne može oglasiti putem priključka za predizlaz.

Prijemnik kao izvor

- ❓ **Radio prijem je slab.**

- ✓ Antena na vozilu nije izvučena.
- 🔊 Izvucite antenu do kraja.
- ✓ Žica antene nije spojena.
- 🔊 Pravilno spojite žicu antene, prateći upute u odlomku <PRIRUČNIK ZA UPORABU>.

Reproduciranje diskova

- ❓ **Željeni disk se ne može reproducirati, ali drugi diskovi mogu.**

- ✓ CD je prljav.
- 🔊 Očistite CD.
- ✓ Disk je umetnut u krivi utor.
- 🔊 Izvadite spremnik diskova i provjerite broj željenog diska.
- ✓ Disk je jako izgребan.
- 🔊 Pokušajte s drugim diskom.

Audio datoteka kao izvor

- ❓ **Zvuk preskače kad se reproducira audio datoteka.**

- ✓ Medij je izgребan ili zamazan.
- 🔊 Očistite medij, prema uputama za čišćenje CD-a u odlomku <Rukovanje CD-ima> (stranica 8).
- ✓ Snimka je u lošem stanju.
- 🔊 Presnimite medij ili upotrijebite novi medij.

Kada uređaj zakaže u radu, na zaslonu se prikazuju uzrok greške.

Protect (Kratki spoj) :

Uključen je zaštitni krug jer je na kabelu zvučnika nastao kratki spoj ili je kabel došao u dodir sa šasijom.

- ➔ Spojite ili izolirajte kabel i zatim pritisnite tipku za ponovno uključivanje (reset).

Hot Error (Pregrijavanje uređaja):

Kada temperatura u uređaju dosegne 60°C ili više, uključuje se zaštitni krug i nije moguće upravljati uređajem. U tom slučaju, pojavit će se ova poruka.

- ➔ Uređaj možete opet koristiti nakon što smanjite temperaturu unutar vozila.

Hold Error (Pregrijavanje mjenjača diskova):

Uključen je zaštitni krug jer je temperatura u mjenjaču diskova prešla 60 stupnjeva Celzijusa i funkcija mjenjača diskova je obustavljena. U tom slučaju, pojavit će se ova poruka.

- ➔ Mjenjač diskova možete opet koristiti kada se temperatura na mjestu gdje bio postavljen snizi.

Mecha Error (Greška na čitaču diskova):

Došlo je do greške na čitaču diskova.

- ➔ Izvadite disk i ponovo ga umetnite. Ako ovaj pokazivač nastavi treptati ili ne možete izvaditi disk, obratite se Kenwood zastupniku.

Disc Error (Greška na disku):

Umetnut je nečitljiv disk.

Read Error (Greška u čitanju):

- Disk je vrlo prljav.
 - ➔ Očistite disk prema uputama u odlomku <Rukovanje CD-ima> (stranica 8).
- Disk je umetnut naopako.
 - ➔ Umetnite disk tako da strana s tekstom gleda prema gore.

Region code Error (Greška regionalnog koda):

Disk koji ste željeli reproducirati je zaštićen regionalnim kodom i ne može se reproducirati na ovom uređaju.

Parental level Error (Greška roditeljske razine):

Disk koji ste željeli reproducirati ima višu roditeljsku razinu od one koju ste postavili.

Error 07–67 (Greška 07-67):

Uređaj ne radi ispravno zbog nepoznatog uzroka.

- ➔ Pritisnite tipku za ponovno uključivanje uređaja. Ako se poruka "Error 07–67" još uvijek pojavljuje, obratite se najbližem Kenwood zastupniku.

No Device (USB uređaj nije spojen)/ Disconnected (iPod nije spojen):

USB uređaj/iPod je odabran kao izvor, iako nije spojen.

- ➔ Zamijenite izvor bilo kojim drugim osim USB uređaja/iPod-a. Spojite USB uređaj/iPod i ponovo odaberite USB uređaj/iPod kao izvor.

No Music (Nema glazbe):

Spojeni USB uređaj ne sadrži nijednu čitljivu audio datoteku.

Medij ne sadrži datoteke koje uređaj može reproducirati.

USB Device Error!! (Greška na USB uređaju!!):

Spojeni USB uređaj ima veći kapacitet od dozvoljene granice.

- ➔ Provjerite USB uređaj. Moguć je neki problem s priključenim USB uređajem.
 - ➔ Zamijenite izvor bilo kojim drugim osim USB. Skinite USB uređaj.

Authorization Error (Greška pri autorizaciji):

Nije uspjelo spajanje na iPod.

- ➔ Uklonite iPod i ponovo ga priključite. Uređaj ne podržava iPod.
 - ➔ Pogledajte <iPod uređaji koji se mogu spojiti na ovaj uređaj> (stranica 7).

Obnovite Vaš iPod:

iPod sadrži stariju inačicu softvera od one koju ovaj uređaj podržava.

- ➔ Provjerite je li softver za iPod njegova najnovija inačica. Pogledajte <iPod uređaji koji se mogu spojiti na ovaj uređaj> (stranica 7).

DVD jezični kodovi

Kod	Jezik
aa	afar
ab	avkaski
af	afrikaans
am	amharski
ar	arapski
as	assamski
ay	aymara
az	azerbejdžanski
ba	bashkir
be	bjeloruski
bg	bugarski
bh	bihari
bi	bislama
bn	bengalski, bangla
bo	tibetanski
br	bretonski
ca	katalonski
co	korzikanski
cs	češki
cy	velški
da	danski
de	njemački
dz	bhutani
el	grčki
en	engleski
eo	esperanto
es	španjolski
et	estonski
eu	baskijski
fa	perzijski
fi	finski
fj	fiji
fo	faroeše
fr	francuski
fy	frizijski
ga	irski
gd	škotsko-galski
gli	galski
gn	guarani
gu	gujarati
ha	hausa
he	hebrejski
hi	hindi
hr	hrvatski
hu	mađarski
hy	armenski
ia	interlingua
ie	interlingue
ik	inupiak
id	indonezijski

Kod	Jezik
is	islandski
it	talijanski
ja	japanski
jav	javanski
ka	gruzijski
kk	kazahstanski
kl	grenlandski
km	kambodžanski
kn	kanadski
ko	korejski
ks	kašmirski
ku	kurdski
ky	kirgizanski
la	latinski
lb	luksemburški
ln	lingala
lo	laotski
lt	litvanski
lv	latvijski, letonski
mg	malaški
mi	maorski
mik	makedonski
ml	malayalam
mn	mongolski
mo	moldavski
mr	marathi
ms	malay
mt	malteški
my	burmanski
na	nauru
ne	nepalski
nl	nizozemski
no	norveški
oc	oksitanski
om	(afan) oromo
ili	oriya
pa	punjabski
pl	poljski
ps	pashto, pushto
pt	portugalski
qu	quechua
rm	retoromanski
rn	kirundi
ro	rumunjski
ru	ruski
rw	kinyarwanda
sa	sanskrt
sd	sindhi
sg	sangho
sh	srpsko-hrvatski

Kod	Jezik
si	singalski
sk	slovački
sl	slovenski
sm	samoanski
sn	shona
so	somalijski
sq	albanski
sr	srpski
ss	siswati
st	sesotho
su	sudanski
sv	švedski
sw	swahili
ta	tamilski
te	telugu
tg	tadžikistanski
th	tajlandski
ti	tigrinya
tk	turkmenistanski
tl	tagalog
tn	setswana
to	tongan
tr	turski
ts	tsonga
tt	tatarski
tw	twi
uk	ukrajinski
ur	urdu
uz	uzbekistanski
vi	vijetnamski
vo	volapuk
wo	wolof
xh	xhosa
yo	yoruba
zh	kineski
zu	zulu

Tehnički podaci

Monitor

Veličina slike

: 6,97 inča (dijagonalna)
154,1 x 87,1 mm

Sustav prikaza

: Prozirna TN LCD ploča

Pogonski sustav

: TFT sustav aktivne matrice

Broj piksela

: 336,960 (480Hx234VxRGB)

Učinkoviti pikseli

: 99,99%

Raspored piksela

: RGB prugasti raspored

Pozadinsko osvjtljenje

: Fluorescentna cijev hladne katode

DVD

D/A pretvarač

: 24 bita

Dekoder

: Linearni PCM/ Dolby Digital/ dts/MP3/ WMA/AAC

Wow & vibracije

: Ispod mjerljivosti

Frekvencija reagiranja

Frekvencija uzorkovanja; 96 kHz : 20 – 44.000 Hz
Frekvencija uzorkovanja; 48 kHz : 20 – 22.000 Hz
Frekvencija uzorkovanja; 44,1 kHz : 20 – 20.000 Hz

Ukupno harmonijsko izobličenje

: 0,01% (1 kHz)

S/N omjer (dB)

: 98 dB (DVD-Video 96k)

Dinamički raspon

: 98 dB (DVD-Video 96k)

Formati diskova

: DVD-Video/VIDEO-CD/CD-DA

Frekvencija uzorkovanja

: 44,1kHz/48kHz/ 96kHz

Kvatifikacijski broj bitova

: 16/ 20/ 24 bita

USB IF

USB Standard

: USB 1.1 / 2.0

Sustav datoteka

: FAT 16/32

Maksimalna jakost napajanja

: 500mA

D/A pretvarač

: 24 bita

Dekoder

: MP3/WMA/AAC

FM prijemnik

Raspon frekvencija

: 87,5 MHz – 108,0 MHz (50 kHz)

Korisna osjetljivost (S/N : 26 dB)

: 0,7 μ V/75 Ω

Osjetljivost stišavanja (S/N : 46 dB)

: 1,6 μ V/75 Ω

Frekvencija reagiranja (\pm 3,0 dB)

: 30 Hz – 15 kHz

S/N

: 65 dB(MONO)

Raspon odabira (\pm 400 kHz)

: \geq 80 dB

Stereo razdvajanje

: 35dB(1kHz)

LW prijemnik

Raspon frekvencija (9 kHz)

: 153 kHz – 281 kHz

Korisna osjetljivost

: 45 μ V

MW prijemnik

Raspon frekvencija (9 kHz)

: 531 kHz – 1611 kHz

Korisna osjetljivost

: 25 μ V

Video

Sustav boja ulaznog video signala

: NTSC/PAL

Razina ulaznog video signala (RCA priključci)

: 1 V_{p-p}/75 Ω

Maksimalna razina ulaznog audio signala (RCA priključci)

: 2 V/25 kΩ

Analogni RGB ulazni signal

: 0,7 V_{p-p}/75 Ω

Razina izlaznog video signala (RCA priključci)

: 1 V_{p-p}/75 Ω

Razina izlaznog audio signala (RCA priključci)

: 1,2 V/10 kΩ

Audio

Maksimalna snaga (prednji i stražnji zvučnici)

: 50 W×4

Snaga punog raspona (prednji i stražnji zvučnici)

(PWR DIN45324,+B=14.4v)

: 30 W×4

Predizlazna razina (V)

: 2 V/10 kΩ

Predizlazna impedancija

: ≤ 600 Ω

Impedancija zvučnika

: 4 – 8 Ω

Raspon tonova

Duboki tonovi: 100 Hz ±8 dB

Srednji tonovi: 1 kHz ±8 dB

Visoki tonovi: 10 kHz ±8 dB

Općenito

Radni napon

: 14,4 V (11 – 16 V dozvoljeno)

Potrošnja struje

: 15 A

Dimenzije za ugradnju (Š × V × D)

Glavna jedinica: 182 × 53 × 161 mm

Uklonjiva jedinica: 228 × 40 × 176 mm

Raspon radne temperature

: -10 °C – +60 °C

Raspon temperature pohrane

: -20 °C – +85 °C

Masa

Glavna jedinica: 2,2 kg

Uklonjiva jedinica: 1,1 kg

Podaci su podložni promjenama bez obavijesti.

Iako je navedeni postotak učinkovitih piksela na zaslonu s tekućim kristalom 99,99% ili više, moguće je da 0,01% piksela ne svijetli ili svijetli neispravno.

About DivX

DivX is a popular media technology created by DivX, Inc. DivX media Files contain highly compressed video with high visual quality that maintains a relatively small file size. DivX files can also include advanced media features like menus, subtitles, and alternate audio tracks. Many DivX media files are available for download online, and you can create your own using your personal content and easy-to-use tools from DivX.com.

About DivX Certified

DivX Certified products are officially tested by the creators of DivX and guaranteed to play all versions of DivX video, including DivX 6. Certified products qualify for one of several DivX Profiles that designate the type of video the product supports, from compact portable video to high-definition video.

Označavanje proizvoda koji koriste laser (osim za neka područja)

**CLASS 1
LASER PRODUCT**

Naljepnica je učvršćena na kućište/kutiju i navodi da uređaj koristi laserske zrake koje su klasificirane kao Klasa 1. To znači da uređaj koristi laserske zrake koje su slabije. Ne postoji opasnost od zračenja izvan uređaja.

The "AAC" logo is trademark of DolbyLaboratories.

Apple, the Apple logo, and iPod are trademarks of Apple Inc., registered in the U.S. and other countries.

DivX, DivX Certified, and associated logos are trademarks of DivX, Inc. and are used under license.

 is a trademark of DVD Format/Logo Licensing Corporation registered in the U.S., Japan and other countries.

Ovaj proizvod sadrži tehnologiju na koju su prava zaštićena patentima u S.A.D. i drugim pravima intelektualnog vlasništva. Zaštićena prava na uporabu ove tehnologije mora odobriti Macrovision. Ova tehnologija je namijenjena kućnoj uporabi i drugim načinima ograničene uporabe, osim ako drukčiju uporabu nije odobrio Macrovision. Kopiranje tehnologije ili rastavljanje uređaja je zabranjeno.

Manufactured under license from Dolby Laboratories.
"Dolby" and the double-D symbol are trademarks of Dolby Laboratories.

"DTS" and "DTS 2.0 + Digital Out" are trademarks of Digital Theater Systems, Inc.