

KENWOOD

CD-RECEIVER I DUBBEL-DIN-FORMAT

DPX502U
DPX502UY

BRUKSANVISNING

Kenwood Corporation



Innehållsförteckning

Försiktighetsåtgärder 3

Anmärkningar 4

Allmänna egenskaper 7

Till-/frånslag
Välja källa
Ljudstyrka
Ljuddämpning
System Q
Ljudkontroll
Justera ljudinställningarna i detalj
Ljudinställning
Högtalarinställning
Subwooferutgång
Telemute
Displayväxling

Tuneregenskaper 13

Stationsinställning
Direktinställning av en frekvens
Snabbvalsminne
Automatisk minneslagring
Snabbvalsinställning

RDS-egenskaper 15

Trafikinformation
Rullning av radiotext
PTY (programtyp)
Förinställning av programtyper
Ändra språk för PTY-funktionen

Egenskaper för CD/USB-enheter/ ljudfiler/extern skivväxlare 18

Spela CD-skivor och ljudfiler
Anslutning av en USB-enhet
Spela upp med en USB-enhet (iPod)
Enhetssökning
Spela skivor på en extern spelare
Snabbflyttning framåt och bakåt
Spårsökning
Skivsökning/mappsökning/albumsökning
Direkt spårsökning
Direkt skivsökning
Spår-/fil-/skiv-/mapprepetition
Melodiavsökning
Slumpvis avspelning
Sluppmässig avspelning av ett magasin
Sluppmässig avspelning av alla melodier
Filval
Filvalsäge 1

Filvalsäge 2
Rullning av text/titlar

Menysystem 24

Menysystem
Stödskyddskod
Bekräftelsestoner på tangenterna
Manuell klockjustering
Klocksynchronisering
Displayens belysningskontroll
Dimmer
Omkoppling av förförstärkarutgångarna
Inställning av den inbyggda förstärkaren
Inställning av dubbelzonsystemet
Supreme-inställning
AMP-kontroll
Inställning av timeout för nyhetssändningar
Lokalstationsökning
Stationsinställningsläge
AF (Alternative Frequency - alternativ frekvens)
RDS-regionalväljare (Regionbegränsningsfunktion)
Automatisk sökning efter trafikprogram
Monomottagning
Inställningsläge för displayvisning av extrakälla
Välja ryska bokstäver
Textrullning
Inställning för den inbyggda extrakällan
Timeravstängning
Inställning för läsning av CD
Förinställt ljudminne
Hämta förinställt ljud
Visning av programversion
Ställa in demonstrationsläge

Grundbruk av fjärrkontrollen 32

Tillbehör/ Installation 34

Anslutning av kablarna till anslutningarna 35

Installation 37

Losstagning av enheten 38

Felsökningsschema 39

Specifi kationer 41

⚠ VARNING

Följ försiktighetsåtgärderna nedanför för att undvika personskada och/eller öppen eld:

- Stick aldrig in metallföremål (t ex mynt och metallverktyg) i apparaten eftersom det då finns risk för kortslutning.
- Titta inte på enhetens display under någon längre tid när du kör.
- Installation och ledningsdragning kräver specialkunskaper och erfarenhet. För att säkerställa att installationen görs rätt bör du låta en fackman installera anläggningen och utföra all ledningsdragning.

⚠ FÖRSIKTIGT

Följ försiktighetsåtgärderna nedanför för att undvika skador på apparaten:

- Apparaten ska jordas till en strömförsörjning med 12 V likström och negativ jord.
- Montera inte apparaten på en plats som utsätts för direkt solljus, stark värme eller hög fuktighet. Undvik även dammiga platser eller där det finns risk att det stänker vatten.
- Vid byte av en säkring måste du byta den mot en ny med rätt märkning. Apparaten kan skadas om den ansluts över en säkring med fel märkning.
- Använd bara skruvarna som medföljer eller specificeras för installationen. Enheten kan skadas om du använder fel skruvar.

Sätt inte i 8 cm CD-singlar i skivöppningen

Om du försöker sätta in en 8 cm CD-singel, som sitter i en adapter, i skivöppningen, kan adaptern lossa från CD-skivan och skada spelaren.

Angående CD-spelare/skivväxlare som ansluts till denna apparat

Kenwood skivväxlare/ CD-spelare som tillverkats 1998 eller senare kan anslutas till denna apparat.

Se försäljningsbroschyren eller kontakta din Kenwood-återförsäljare angående skivväxlare/ CD-spelare som kan anslutas till apparaten.

Observerat att det inte går att ansluta Kenwood skivväxlare/ CD-spelare som tillverkats 1997 eller tidigare samt skivväxlare från andra tillverkare till denna apparat.

Anslutningar av skivväxlare/ CD-spelare som inte anges här kan skada apparaten.

Ställ O-N-omkopplaren i läget "N" för den aktuella Kenwood skivväxlaren/ CD-spelaren.

De funktioner som kan användas och den information som kan visas beror på modellerna som ansluts.



- Denna apparat och din CD-växlare kan skadas om du kopplar dem samman på fel sätt!

Kondensbildning på linsen

Precis efter det att du sätter på bilvärmaren en kall dag, kan det bildas fukt eller kondens på linsen inuti CD-spelaren. Kondensbildningen gör att det kan vara omöjligt att spela CD-skivor. Ta i detta fall ut CD-skivan och vänta tills kondensen avdunstat. Kontakta din Kenwood-återförsäljare om apparaten fortfarande inte fungerar normalt efter ett tag.

iPod is a trademark of Apple Inc., registered in the U.S. and other countries.

The "AAC" logo is trademark of Dolby Laboratories.

Anmärkningar

- Kontakta din Kenwood-återförsäljare om du stöter på problem vid installationen.
- Om du köper extrautrustning bör du på förhand kontakta din Kenwood-återförsäljare och fråga om utrustningen fungerar tillsammans med din anläggning och på din ort.
- RDS fungerar inte i områden utan RDS-sändare.
- Tecknen som kan användas på denna enhet är A-Z 0-9 @ " ' ` % & * + - = , . / \ < > [] () ; : ^ - { } | ~ .
- Illustrationerna av displayen och kontrollpanelen i denna bruksanvisning används för att förtydliga användningen av de olika kontrollerna. Den faktiska displayvisningen kan därför skilja sig en aning från din apparat, och det är inte alltid möjligt att allting som visas på en bild kan visas på displayen.

Nollställningen av enheten

- Tryck på nollställningstangenten om apparaten inte fungerar rätt. Apparaten nollställs till grundinställningarna när du trycker på nollställningstangenten.
- Koppla loss USB-enheten innan du trycker på nollställningstangenten. Om du trycker på nollställningstangenten när en USB-enhet är ansluten finns det risk att USB-enhetens data skadas. Se avsnittet <Spela upp med en USB-enhet (iPod)> (sidan 19) angående hur USB-enheten kopplas loss.
- Tryck på nollställningstangenten om skivväxlaren inte fungerar rätt. Därmed bör apparaten fungera normalt igen.

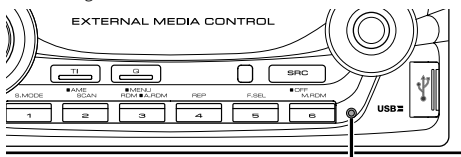

Nollställningstangent

Rengöring av apparaten

Om frontpanelen på apparaten blir smutsig kan du torka av den med mjuk duk, t.ex. en silikonduk. Om frontpanelen är mycket smutsig, kan du torka av den med en duk som fuktats med ett neutralt rengöringsmedel. Torka av frontpanelen med en mjuk, torr duk efteråt.



- Om du sprayar rengöringsmedel direkt på apparaten kan de mekaniska delarna i den skadas. Undvik att torka av frontpanelen med en sträv trasa och använd inte flyktiga vätskor, som t ex thinner eller sprit, eftersom de kan repa ytan och sudda bort indikeringarna på panelen.

Innan du använder apparaten för första gången

Apparaten är från början inställd i demonstrationsläget.

Avbryt <Ställa in demonstrationsläge> (sidan 31) när du använder apparaten för första gången.

Om datorprogrammet KENWOOD "Music Editor" för DPX502U/DPX502UY

- "Music Editor" finns på cd-skivan som medföljer enheten.
- Se installationshandboken som medföljer angående installation av "Music Editor".
- Information om hur du använder "Music Editor" finns i användarhandboken på installations-cd:n och i hjälpen i "Music Editor".
- Enheten kan spela upp CD/USB-enheter som skapats med "Music Editor".
- Information om uppgradering av "Music Editor" finns på vår webbplats, www.kenwood.com.

Om ljudfiler

• Spelbara ljudfiler

AAC-LC (.m4a), MP3 (.mp3), WMA (.wma), WAV (.wav)

• Spelbara skivmedier

CD-R/RW/ROM

• Spelbara filformat för skivor

ISO 9660 Level 1/2, Joliet, Romeo, långa filnamn.

• Spelbara USB-enheter

USB masslagringsklass, iPod med KCA-iP200

• Filsystem för spelbara USB-enheter

FAT16, FAT32

Trots att ljudfiler kompileras med standarderna som anges ovan, kanske det inte går att spela upp alla ljudfiler beroende på mediets eller enhetens typ eller tillstånd.

• Spelordning för ljudfiler

I exemplet över ett mapp-/filträd som visas nedan, spelas filerna upp i ordningen från ① till ⑩.

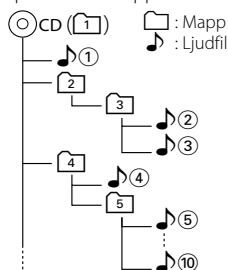

En handbok om ljudfiler finns på vår webbplats, www.kenwood.com/audiofile/. Handboken innehåller detaljerad information och anmärkningar som inte finns i den här handboken. Se till att du även läser handboken på vår webbplats.



- I den här handboken används ordet "USB-enheter" för flashminnen och digitala ljudspelare med USB-uttag.
- Ordet "iPod" i handboken anger en iPod som är ansluten med KCA-iP200 (tillval). En iPod som är ansluten med KCA-iP200 kan styras av den här enheten. iPod-enheter som kan anslutas med KCA-iP200 är iPod nano och iPod-enheter med video. När en iPod är ansluten med en USB-kabel som finns att köpa i handeln, hanteras den som en masslagringsenhet.
- Information om format och typer av USB-enheter som stöds finns på www.kenwood.com/usb/.

Om USB-enheter

- Placera USB-enheten på en plats där den inte inverkar på bilkörningen.
- Du kan inte ansluta en USB-enhet via en USB-hub.
- Du bör säkerhetskopiera de ljudfiler du spelar via denna enhet. Det finns risk att filerna raderas beroende på det sätt USB-enheten används. Vi avsäger oss allt ansvar för skador och förlust av lagrade data.
- Denna enhet levereras utan en USB-enhet. USB-enheter måste köpas separat.
- Anslut inte USB-enheten direkt till USB-porten på frontpanelen. Anslut den via en kabel.
- Låt kåpan sitta på när en USB-enhet inte används.
- Information om hur du spelar ljudfiler som spelas in på en USB-enhet finns i <Egenskaper för CD/USB-enheter/ljudfiler/extern skivväxlare> (sidan 18).
- Användning av CA-U1EX (alternativ) rekommenderas när en USB-enhet ansluts. Normal avspelnning kan inte garanteras om en annan kabel än den USB-kompatibla kabeln används. Anslutning av en kabel med en längd på mer än 5 m kan resultera i onormal avspelnning.

Angående användning av en DAB-mottagare

Se [A]-gruppen i bruksanvisningen för DAB-mottagaren KTC-9090DAB (säljs separat) för mer information om hur DAB-mottagaren används. Användningsmomenten som förklaras nedanför kan skilja sig från de som anges i bruksanvisningen. Se därför följande tilläggsanvisningar.

<Automatisk minnesregistrering av ensembler>

1. Välj önskat band för automatisk minnesregistrering av ensembler.
2. Håll [AME]-tangenten intryckt i minst 2 sekunder. Öppna läget för automatisk minnesregistrering av ensembler. När minneslagringen är klart visas snabbvalsnumren samtidigt som ensemble-informationen visas.

<Söka efter programtyp och språk> och <Språk som ska visas> under <Programtypfunktion (PTY)>

Tryck på [TI]-tangenten istället för [DISP]-tangenten.

<Automatisk växling av DAB-prioritet>

Denna funktion kan inte användas.

Anmärkningar

Hantering av CD-skivor

- Rör inte CD-skivans inspelningsyta.
- Klistra inte fast tejp, etiketter osv. på CD-skivan. Spela inte CD-skivor på vilka det finns fastklistrad tejp.
- Använd inte några skivtillbehör.
- Torka rent skivan från mitten och ut mot kanten.
- Dra ut CD-skivorna horisontalt när de tas ur apparaten.
- Om det finns plastrester på CD-skivans ytterkant eller i centrumhålet ska du först ta bort dem med en penna e.d. innan skivan spelas.

CD-skivor som inte kan användas

- CD-skivor som inte är helt cirkelrunda kan inte användas.

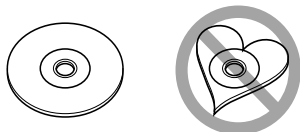

- CD-skivor vars inspelningsytor är färgade eller smutsiga kan inte användas.
- Denna apparat kan endast spela CD-skivor märkta



med.

Det kan hända att det inte går att spela skivor utan detta märke.

- En CD-R- eller CD-RW-skiva som inte slutbehandlats kan inte spelas. (Se skrivprogramvaran och bruksanvisningen för din CD-R-/CD-RW-inspelare för mer information om slutbehandlingsprocessen.)

Denna produkt har inte installerats av biltillverkaren på fabriken och ej heller importören i ett EU-land.

Information gällande handhavande av gammal elektrisk eller elektronisk utrustning (för länder inom EU som har tillämpat separata återvinningssystem för avfall)



Produkter med symbolen (en överkorsad papperskorg) ska inte disponeras som hushållsavfall.

Gammal elektrisk eller elektronisk utrustning ska återvinnas på en plats som har befogenhet att ta hand om dessa produkter och dess avfall. Kontakta din lokala myndighet för information om närliggande återvinningsstationer. Lämplig återvinning och handhavande av det elektroniska avfallet hjälper oss att skona våra naturtillgångar och förebygger skadliga effekter på vår hälsa och miljö.

Märkning på apparater med inbyggd laser (ej i vissa områden)

**CLASS 1
LASER PRODUCT**

Detta märke sitter på höljet och varnar om att det används laserstrålar av Klass 1 i apparaten. Detta innebär att laserstrålarna är av svag klass. Det finns ingen risk för farlig strålning utanför höljet.

Allmänna egenskaper

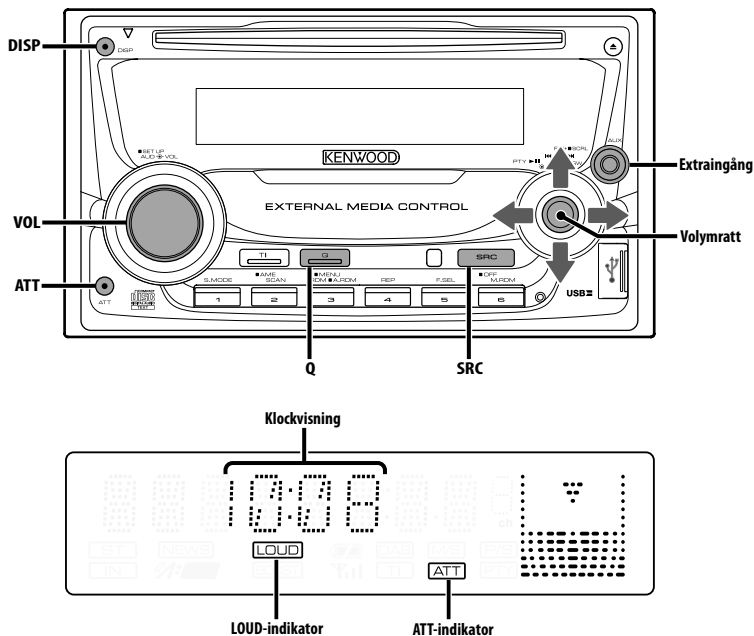

Till-/frånslag

Slå på (ON) strömmen

Tryck på [SRC]-tangenten.



- När strömmen slås på (ON) visas <Stödsnyckelskod> (sidan 25) som "CODE ON" eller "CODE OFF".

Slå av (OFF) strömmen

Håll [SRC]-tangenten intryckt i minst 1 sekund.

Välja källa

Tryck på [SRC]-tangenten.

Önskad källa	Visning
Radio	"TUNER"
USB-enhet (iPod)	"USB" ("iPod")
CD	"CD"
Extern skivväxlare (säljs separat)	"CD CH"
Extraingång*	"AUX"
Extraingång (säljs separat)	"AUX EXT"
Beredskap (endast belysning)	"STANDBY"

* Utrustning, exempelvis en bärbar ljudspelare, kan anslutas till extraingången med en minikontakt (3.5 Ø) som finns på marknaden.



- Apparaten stänger automatiskt av strömförsörjningen helt om den står i beredskapsläget i 20 minuter. Detta för att spara på bilens batteri. Tiden tills strömmen stängs av helt ställs in med <Timeravstängning> (sidan 30).
- När anslutningen till iPod-enheten detekteras, ändras källan från "USB" till "iPod".
- Källan USB (iPod) avkänns som en CD-källa på den anslutna enheten.
- Använd den miniplugg som är av stereotyp och som inte har någon inre resistans.

Allmänna egenskaper

Ljudstyrka

Öka ljudstyrkan

Vrid [VOL]-reglaget medurs.

Minska ljudstyrkan

Vrid [VOL]-reglaget moturs.

Ljuddämpning

Snabb sänkning av ljudstyrkan.

Tryck på [ATT]-tangenten.

Ljuddämparen sätts på eller stängs av varje gång du trycker på tangenten.

"ATT"-indikatorn blinkar när funktionen är på (ON).

System Q

Med denna funktion kan du ta fram dina favoritljudinställningar som förinställts för olika musiktyper.

1 Välj källan du vill ställa in

Tryck på [SRC]-tangenten.

2 Välj ljudtyp

Tryck på [Q]-tangenten.

När tangenten trycks ner en gång, visas den aktuella ljudinställningen.

Ljudinställningen växlar varje gång du trycker på tangenten.

Ljudinställning	Visning
Användarminne	"USER"
Rock	"ROCK"
Popmusik	"POPS"
Lättlyssnat	"EASY"
Topp 40	"TOP40"
Jazz	"JAZZ"
Naturlig	"NATURAL"



- Användarminne: De värden som förinställts under <Ljudkontroll> (sidan 9).
- Respektive inställningsvärde ändras via <Högtalarinställning> (sidan 10).
Välj först högtalartyp under högtalarinställning.

Ljudkontroll

1 Välj källan du vill justera

Tryck på [SRC]-tangentsen.

2 Aktivera ljudinställningsläget

Tryck på [VOL]-reglaget.

3 Välj ett ljudalternativ som du vill justera

Tryck på [VOL]-reglaget.

Alternativen som kan ändras växlar enligt nedan varje gång du trycker på reglaget.

4 Justera ljudets grundinställningar

Vrid på [VOL]-reglaget.

Justeringsalternativ	Visning	Justeringsomfång
Bakre ljudstyrkenivå	"R-VOL"	0 — 35
Subwoofernivå	"SW L"	-15 — +15
Basnivå*	"BAS L"	-8 — +8
Mellanfrekvensnivå*	"MID L"	-8 — +8
Diskantnivå*	"TRE L"	-8 — +8
Balans	"BAL"	Vänster 15 — Höger 15
Fader	"FAD"	Bak 15 — Fram 15

Lämna ljudinställningsläget (ljudstyrkekontroll)

* Dessa alternativ kan justeras i detalj. Se <Justera ljudinställningarna i detalj> (sidan 9).

* Källans tonminne: Lagrar inställningsvärdet för källan i minnet. (Även det detaljerade ljudalternativet)

5 Lämna ljudinställningsläget

Tryck på valfri tangent.

Tryck på någon annan tangent än [VOL]-reglaget eller [ATT]-tangentsen.

Justera ljudinställningarna i detalj

Bland de grundläggande ljudalternativen kan du finjustera bas-, mellanfrekvens- och diskantnivåerna.

1 Välj grundläggande ljudalternativ

Välj önskat alternativ som ska finjusteras bland följande;

- Basnivå
- Mellanfrekvensnivå
- Diskantnivå

Se <Ljudkontroll> (sidan 9) om hur du väljer grundläggande ljudalternativ.

2 Välj finjusteringsläget för ljudinställningar Håll [VOL]-reglaget intryckt i minst 1 sekund.

3 Välj alternativet som du vill finjustera.

Tryck på [VOL]-reglaget.

Alternativen som kan ändras växlar enligt nedan varje gång du trycker på reglaget.

4 Finjustera ljudalternativet

Vrid på [VOL]-reglaget.

Basnivå

Justeringsalternativ	Visning	Justeringsomfång
Basens mittfrekvens	"BAS F"	40/50/60/70/80/100/ 120/150 Hz
Basens kvalitetsfaktor	"BAS Q"	1,00/1,25/1,50/2,00
Basförstärkning	"B EX"	AV/PÅ

Mellanfrekvensnivå

Justeringsalternativ	Visning	Justeringsomfång
Mellanfrekvensens mittfrekvens	"MID F"	0,5/1,0/1,5/2,0 kHz
Mellanfrekvensens kvalitetsfaktor	"MID Q"	1,0/2,0

Diskantnivå

Justeringsalternativ	Visning	Justeringsomfång
Diskantens mittfrekvens	"TRE"	10,0/12,5/15,0/17,5 kHz

5 Lämna läget för detaljerade ljudinställningar Håll [VOL]-reglaget intryckt i minst 1 sekund.



- Låg bas förstärks med 20% om basförstärkningen aktiveras (ON).
- Du kan avsluta ljudinställningsläget när du vill genom att trycka på vilken tangent som helst förutom [VOL]- och [ATT]-tangentsena.

Allmänna egenskaper

Ljudinställning

Justering av ljudsysteminställningarna, såsom delningsfrekvensen.

1 Välj källan du vill justera

Tryck på [SRC]-tangente.

2 Välj ljudinställningsläget

Håll [VOL]-reglaget intryckt i minst 1 sekund.

3 Välj ljudalternativet du vill justera

Tryck på [VOL]-reglaget.

Alternativen som kan ändras växlar enligt nedan varje gång du trycker på reglaget.

4 Justera ljudalternativet som önskas

Vrid på [VOL]-reglaget.

Justeringsalternativ	Visning	Justeringsomfång
Högpassfilter fram	"HPF"	Förbikoppling/40/60/80/100/120/150/180/220 Hz
Högpassfilter bak	"HPR"	Förbikoppling/40/60/80/100/120/150/180/220 Hz
Lågpassfilter	"LPE"	50/60/80/100/120/ Förbikoppling Hz
Subwooferfas	"PHAS"	Bakåt (180°)/ Normal (0°)
Ljudstyrkekompensation	"V-OFF"	-8 — ±0 (AUX: -8 — +8)
Loudness	"LOUD"	AV/PÅ
Dubbelzonsystem	"2ZON"	AV/PÅ



- Ljudstyrkekompensation:
Ljudstyrkenivån för respektive källa kan justeras för att anpassas till en grundljudstyrka för systemet.
- Loudness: Loudness förstärker bas och diskant när du lyssnar vid låg ljudstyrka. (Det är bara basen som förstärks när du väljer radion som ljudkälla.)
- Dubbelzonsystem
Huvudkällan och underkällan (extraingången) sänder ut signalerna för främre och bakre kanaler separat.
 - Underkällans kanal ställs in med <Inställning av dubbelzonsystemet> (sidan 27).
 - Huvudkällan väljs med [SRC]-tangente.
 - Den främre kanalens ljudstyrka kan justeras med [VOL]-reglaget.
 - Den bakre kanalens ljudstyrka kan justeras med <Ljudkontroll> (sidan 9).
 - Ljudinställningarna påverkar inte underkällan.
- Dubbelzonsystemet kan användas med en källa som tas emot via extraingången.

5 Lämna ljudinställningsläget

Håll [VOL]-reglaget intryckt i minst 1 sekund.

Högtalarinställning

Fininställning så att System Q-värdet är optimalt för den högtalarartyp som används.

1 Välj beredskapsläget

Tryck på [SRC]-tangente.

Välj "STANDBY" på displayen.

2 Välj läget för högtalarinställning

Tryck på [VOL]-reglaget.

3 Välj högtalarartypen

Vrid på [VOL]-reglaget.

Inställningen växlar enligt nedan varje gång du vrider på kontrollreglaget.

Högtalarartyp	Visning
AV	"SP OFF"
För 5- & 4-tums högtalare	"SP 5/4"
För 6- & 6x9-tums högtalare	"SP 6*9/6"
För originalmonterade högtalare	"SP OEM"

4 Lämna läget för högtalarinställning

Tryck på [VOL]-reglaget.

Subwooferutgång

Hur du sätter på och stänger av avspeling med subwoofer.

Tryck kontrollreglaget nedåt i minst 2 sekunder.

Subwoofern kopplas in resp. ur varje gång du trycker på reglaget.

"SW ON" visas när funktionen är på.

Telemute

Ljudet från anläggningen tystnar automatiskt när telefonen ringer.

När telefonen ringer

"CALL" visas.

Ljudanläggningen gör en paus.

Lyssna till ljudet under ett telefonsamtal

Tryck på [SRC]-tangente.

"CALL" försvinner från displayen och ljudet från anläggningen hörs åter.

När du avslutar samtalet

Koppla ned samtalet.

"CALL" försvinner från displayen och ljudet från anläggningen hörs åter.



- För att kunna använda telemute-funktionen måste du ansluta en s.k. MUTE-kabel (säljs separat) till telefonen. Se <Anslutning av kablarna till anslutningarna> (sidan 35).

Allmänna egenskaper

Displayväxling

Ändrar informationen som visas.

Tryck på [DISP]-tangenten.

Visningen på displayen ändras enligt nedan varje gång du trycker på tangenten.

I tunerläget

Information	Visning
Programtjänstens namn eller frekvens (FM)	"FREQ/PS"
Radiotext, programtjänstens namn eller frekvens (FM)	"R-TEXT"
Frekvens (MW, LW)	"FREQ"
Klocka	"CLOCK"

I läget för CD- & extern skivväxlare

Information	Visning
Skivtitel	"D-TITLE"
Spårtitel	"T-TITLE"
Spårnummer & speltid	"P-TIME"
Klocka	"CLOCK"

I läget för ljudfilskälla

Information	Visning
Spårtitel & artistnamn	"TITLE"
Albumnamn & artistnamn	"ALBUM"
Mappnamn*	"FOLDER"
Filnamn	"FILE"
Speltid & spårnummer	"P-TIME"
Klocka	"CLOCK"

I beredskapsläget/ läget för extrakälla

Information	Visning
Källnamn	"SRC NAME"
Klocka	"CLOCK"



- När LX-AMP är ansluten, visas alternativet som ställts in med visningsläget för LX-AMP.
- När spårnumret överstiger 1000, visas bara de 3 sista siffrorna i numret.
- När klockvisning har valts, ändras visningsinställningen för varje källa till klockvisning.
- Spårtitel, artistnamn och albumnamn kan inte visas för WAV-filer.
- Om det valda visningsalternativet inte innehåller någon information, visas alternativ information.

- * När spår från en iPod eller som redigerats i "Music Editor" spelas upp, kan skärmen för mappnamn visa något annat, t.ex. en spellista eller artistens namn beroende på proceduren för spårval.

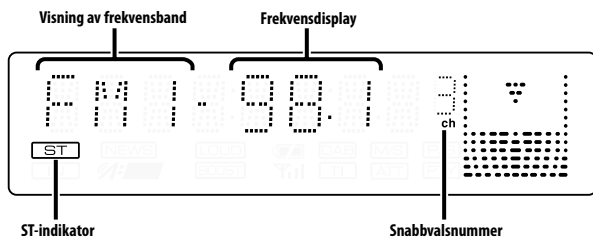
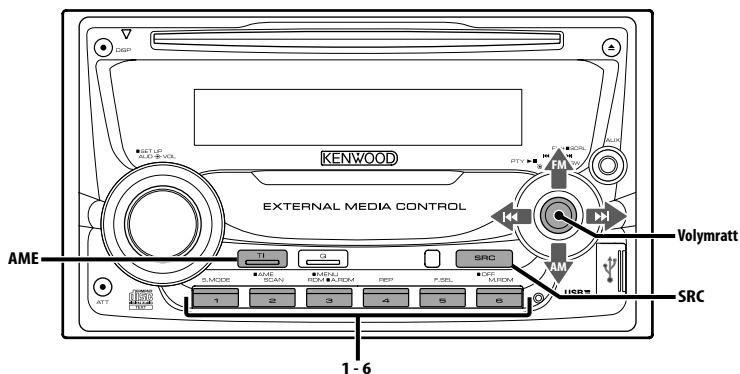

Stationsinställning

Hur du väljer en station.

1 Välj radion som källa

Tryck på [SRC]-tangenten.

Välj "TUNER" på displayen.

2 Välj frekvensband

Tryck kontrollreglaget mot [FM] eller [AM].

Frekvensbandet växlar mellan FM1, FM2 och FM3

varje gång du trycker kontrollreglaget mot [FM].

3 Söker upp och ned på frekvensbandet

Tryck kontrollreglaget mot [◀◀] eller [▶▶].



- "ST"-indikatorn lyser vid mottagning av en stereosändning.

Tuneregenskaper

Endast med fjärrkontrollen

Direktinställning av en frekvens

Frekvensinmatning för stationsinställning.

1 Välj frekvensband

Tryck på [FM]- eller [AM]-tangente.

2 Välj läget för direktinställning av en frekvens

Tryck på [DIRECT]-tangente på fjärrkontrollen.

"- - - -" visas.

3 Ange frekvensen

Tryck på siffertangenterna på fjärrkontrollen.

Exempel:

Önskad frekvens	Tryck på knapp
92,1 MHz (FM)	[0], [9], [2], [1]
810 kHz (AM)	[0], [8], [1], [0]

Avbryta direktinställning av en frekvens

Tryck på [DIRECT]-tangente på fjärrkontrollen.



- Du kan ange FM-bandets frekvens i steg om minst 0,1 MHz.

Snabbvalsminne

Lagra en station i snabbvalsminnet.

1 Välj frekvensband

Tryck kontrollreglaget mot [FM] eller [AM].

2 Välj frekvensen som ska lagras i minnet

Tryck kontrollreglaget mot [◀◀] eller [▶▶].

3 Lagra frekvensen i minnet

Håll den önskade tangente [1] — [6] intryckt i minst 2 sekunder.

Snabbvalsnumret blinkar en gång på displayen.

En station kan lagras på varje tangent från [1] — [6] för respektive frekvensband.

Automatisk minneslagring

Automatisk lagring av stationer med stark signal i minnet.

1 Välj ett frekvensband för automatisk minneslagring

Tryck kontrollreglaget mot [FM] eller [AM].

2 Aktivera läget för automatisk minneslagring Håll [AME]-tangente intryckt i minst 2 sekunder.

"A-MEMORY" visas.

Automatisk minneslagring avbryts när 6 stationer som kan tas emot har lagrats i minnet.



- Endast RDS-stationer lagras i minnet när <AF (Alternative Frequency - alternativ frekvens)> (sidan 28) är på (ON).
- Om automatisk minneslagring görs på FM2-bandet, lagras inte de RDS-stationer som redan förinställts på FM1-bandet. Samma sak gäller för FM3-bandet och RDS-stationer som redan lagrats på FM1 eller FM2 lagras alltså inte på detta band.

Snabbvalsinställning

Hur du tar fram stationer som lagrats i minnet.

1 Välj frekvensband

Tryck kontrollreglaget mot [FM] eller [AM].

2 Ta fram stationen

Tryck på den önskade tangente [1] — [6].

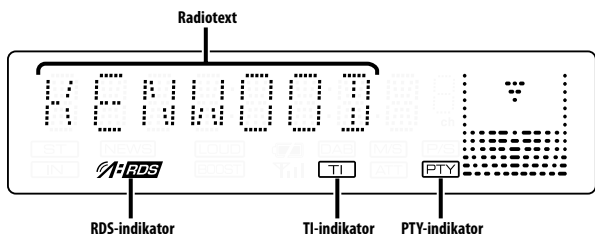
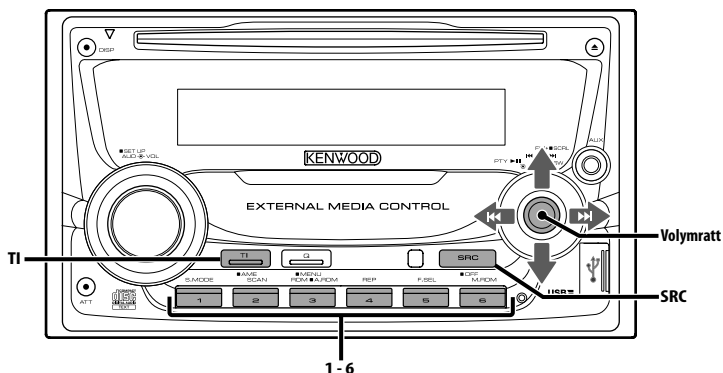

Trafikinformation

Anläggningen kan automatiskt växla till mottagning av trafikinformation när ett trafikmeddelande sänds ut även om du inte lyssnar på radion.

Tryck på [TI]-tangenten.

Trafikinformationsfunktionen sätts på (ON) respektive stängs av (OFF) varje gång du trycker på tangenten.

"TI"-indikatorn lyser när funktionen är på (ON).

"TI"-indikatorn blinkar när en station som inte sänder trafikinformation tas emot.

"TRAFFIC" visas på displayen när ett trafikmeddelande börjar och meddelandet hörs över högtalarna.



- Om trafikinformationsfunktionen sätts på (ON) när du lyssnar på AM-bandet, så växlar anläggningen automatiskt till en FM-station.
- Vid mottagning av trafikinformation kommer anläggningen ihåg den inställda ljudstyrkan och nästa gång ett trafikmeddelande tas emot ställs samma ljudstyrkenivå in.

Mottagning av andra trafikinformationsstationer

Tryck kontrollreglaget mot [◀◀] eller [▶▶].



- Det går att växla trafikinformation när den är från tuner-källan. Du kan dock inte växla trafikinformationen under mottagning av trafikmeddelanden från andra källor än tunern.

Rullning av radiotext

Du kan rulla det visade radiotextmeddelandet över displayen.

Tryck kontrollreglaget uppåt i minst 2 sekunder.



- Det kan hända att displayen släcks under rullningen när <Displayens belysningskontroll> (sidan 26) är av.

PTY (programtyp)

Du kan välja programtyp och söka efter en station.

1 Välj PTY-läget

Tryck på kontrollreglaget.

"PTY"-indikatorn lyser när PTY-läget är aktivt.



- Denna funktion kan inte användas under mottagning av trafikmeddelanden eller med AM-sändningar.

2 Välj programtyp

Tryck kontrollreglaget uppåt eller nedåt.

Programtypen ändras enligt nedan varje gång du trycker på kontrollreglaget.

Nr.	Programtyp	Visning
1.	Tal	"SPEECH"
2.	Musik	"MUSIC"
3.	Nyheter	"NEWS"
4.	Aktuella händelser	"AFFAIRS"
5.	Information	"INFO"
6.	Sport	"SPORT"
7.	Utbildning	"EDUCATE"
8.	Drama	"DRAMA"
9.	Kultur	"CULTURE"
10.	Vetenskap	"SCIENCE"
11.	Blandat	"VARIED"
12.	Popmusik	"POP M"
13.	Rockmusik	"ROCK M"
14.	Lättlyssnad musik	"EASY M"
15.	Mjukt klassiskt	"LIGHT M"
16.	Seriöst klassiskt	"CLASSICS"
17.	Annan musik	"OTHER M"
18.	Väder	"WEATHER"
19.	Börsrapporter	"FINANCE"
20.	Barnprogram	"CHILDREN"
21.	Sociala angelägenheter	"SOCIAL"
22.	Religiösa program	"RELIGION"
23.	Telefonväktarprogram	"PHONE IN"
24.	Reseprogram	"TRAVEL"
25.	Fritid	"LEISURE"
26.	Jazz-musik	"JAZZ"
27.	Country-musik	"COUNTRY"
28.	Nationalmusik	"NATION M"
29.	Evergreens	"OLDIES"
30.	Folkmusik	"FOLK M"
31.	Dokumentärskildringar	"DOCUMENT"



- Tal och Musik omfattar de programtyper som anges nedan.
Musik: Nr. 12 — 17, 26 — 30
Tal: Nr. 3 — 11, 18 — 25, 31
- Programtyper kan lagras på snabbvalstangenterna [1] — [6] och snabbt tas fram. Se <Förinställning av programtyper> (sidan 16).
- Du kan ändra språket som visas på displayen. Se <Ändra språk för PTY-funktionen> (sidan 17).

3 Söka efter en station med den valda programtypen

Tryck kontrollreglaget mot [◀◀] eller [▶▶].

Tryck en gång till på [◀◀] eller [▶▶] på kontrollreglaget om du vill söka efter andra stationer.



- "NO PTY" visas om den valda programtypen inte hittas.
Välj i så fall en annan programtyp.

4 Lämna PTY-läget

Tryck på kontrollreglaget.

Förinställning av programtyper

Du kan lagra programtypen på en snabbvalstangent och snabbt ta fram den.

Förinställning av programtyper

1 Välj programtypen du vill förinställa

Se <PTY (programtyp)> (sidan 16).

2 Lagra programtypen

Håll den önskade tangenten [1] — [6] intryckt i minst 2 sekunder.

Ta fram en lagrad programtyp

1 Välj PTY-läget

Se <PTY (programtyp)> (sidan 16).

2 Välj programtypen

Tryck på den önskade tangenten [1] — [6].

Ändra språk för PTY-funktionen

Du kan välja ett språk som programtyper ska visas på.

1 Välj PTY-läget

Se <PTY (programtyp)> (sidan 16).

2 Välj läget för språkändring

Tryck på [TI]-tangente.

3 Välj språket

Tryck kontrollreglaget uppåt eller nedåt.

Språket ändras enligt nedan varje gång du trycker på kontrollreglaget.

Språk	Visning
Engelska	"ENGLISH"
Franska	"FRENCH"
Svenska	"SWEDISH"
Tyska	"GERMAN"

4 Lämna läget för språkändring

Tryck på [TI]-tangente.

Egenskaper för CD/USB-enheter/ljudfiler/extern skivväxlare

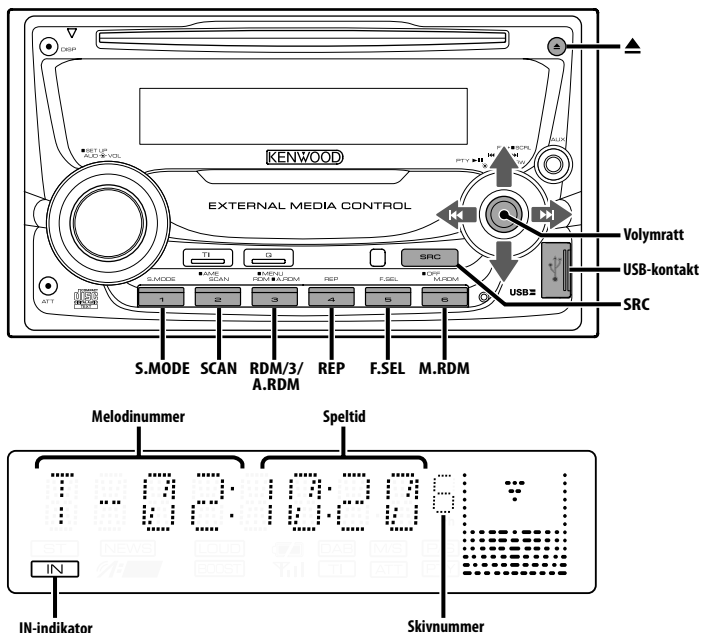

Spela CD-skivor och ljudfiler

När det finns en skiva i spelaren

Tryck på [SRC]-tangenten.

Välj "CD" på displayen.



- "IN"-indikatorn lyser när det finns en CD-skiva i spelaren.

Paus och avspelnig

Tryck på kontrollreglaget.

Spelaren växlar mellan paus och avspelnig varje gång du trycker på kontrollreglaget.

Ta ut CD-skivan

Tryck på [▲]-tangenten.



- Information om ljudfilerna och skivorna som kan spelas med enheten finns i <Om ljudfiler> (sidan 5).
- Du kan spela filer som skapats med KENWOOD Music Editor på samma sätt.
- Du kan mata ut skivan inom 10 minuter efter det att du har stängt av motorn.

Anslutning av en USB-enhet

- 1 Ta loss kåpan och anslut USB-kabeln.
- 2 Anslut USB-enheten till enheten med USB-kabeln.

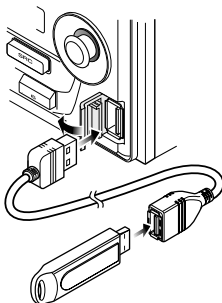

- Användning av CA-U1EX (alternativ) rekommenderas när en USB-enhet ansluts.

Spela upp med en USB-enhet (iPod)

När en USB-enhet inte är ansluten

Anslut USB-enheten

Uppspelnig av filen på USB-enheten startar.

När en USB-enhet är ansluten

Välj USB-källan

Tryck på [SRC]-tangente.

Välj skärmen "USB" (eller "iPod").



- Information om ljudfiler som enheten kan spela upp och enheterna som kan anslutas till den finns i <Om ljudfiler> (sidan 5).
- Ordet "iPod" i handboken anger en iPod som är ansluten med KCA-iP200 (tillval). Se <Om ljudfiler> (sidan 5).
- Om du börjar avspelnigen efter det att en iPod anslutits, kommer spåren som iPod-enheten har spelat att spelas först.

I sådana fall visas "RESUMING" utan att ett mappnamn osv. visas. Rätt titel osv. visas om du ändrar bläddringsalternativet.

- När iPod-enheten ansluts till enheten, visas "KENWOOD" eller "✓" på iPod-enheten för att visa att du inte kan använda den.
- USB-enheter som är anslutna till enheten kan laddas förutsatt att ström matas till enheten.
- Se <Enhetsökning> (sidan 19) när en multikortläsare används.
- Om du stannar avspelnigen av en fil på USB-enheten, kan du senare fortsätta avspelnigen från samma punkt där den avbröts.
Under förutsättning att filerna på USB-enheten är de samma kan du även fortsätta avspelnigen av en fil från samma punkt där avspelnigen stannades fastän USB-enheten en gång har kopplats loss.
- Stick in USB-enhetens kontakt så långt som möjligt.
- Du kan spela filer som skapats med KENWOOD Music Editor på samma sätt.

Paus och avspelnig

Tryck på kontrollreglaget.

Spelaren växlar mellan paus och avspelnig varje gång du trycker på kontrollreglaget.

Koppla loss USB-enheten

1 Ställ in flyttläget på USB-källan

Håll [▲]-tangente intryckt i minst 2 sekunder. "REMOVE" blinkar på skärmen.

2 Koppla loss USB-enheten.

Enhetsökning

Väljer enheten som sitter i multikortläsaren.

1 Ställ in avspelnigen på paus

Tryck på [S.MODE]-tangente.

2 Välj en enhet

Tryck kontrollreglaget uppåt eller nedåt.

3 Starta avspelnigen igen

Tryck på [S.MODE]-tangente.



- Enheten är kompatibel med multikortläsare med maximalt 4 kortplatser.
- Enheter som sätts in när multikortläsaren ansluts, avkänns inte. Välj bortkopplingsläget <Spela upp med en USB-enhet (iPod)> (sidan 19), koppla bort kortläsaren och sätt sedan in minneskortet.

Egenskaper för CD/USB-enheter/ljudfiler/extern skivväxlare

Spela skivor på en extern spelare

Hur du spelar skivor i en extern spelare (säljs separat), som anslutits till anläggningen.

Tryck på [SRC]-tangenta.

Välj visning på displayen för den skivspelare du vill lyssna på.

Exempel på displayvisningar:

Visning	Skivspelare
"CD CH"	CD-växlare
"MD CH"	MD-växlare

Paus och avspeling

Tryck på kontrollreglaget.

Spelaren växlar mellan paus och avspeling varje gång du trycker på kontrollreglaget.



- Skiva 10 visas som "0".
- De olika funktioner som kan användas samt den information som kan visas beror på vilken skivväxlare som har anslutits till apparaten.

Snabbflyttning framåt och bakåt

Snabbflyttning framåt

Håll [▶▶] på kontrollreglaget intryckt.

Släpp reglaget när du vill fortsätta avspelingen.

Snabbflyttning bakåt

Håll [◀◀] på kontrollreglaget intryckt.

Släpp reglaget när du vill fortsätta avspelingen.



- Inget ljud hörs under tiden ljudfilen söks igenom.
- När en ljudfil snabbspolas framåt eller bakåt visas inte rätt speltid.

Spårsökning

Växlar mellan spår på skivan eller i mappen som spelas upp.

Tryck kontrollreglaget mot [◀◀] eller [▶▶].

Funktion för CD-växlaren/ljudfiler

Skivsökning/mappsökning/albumsökning

Växlar mellan mappar/album på skivan i skivväxlaren, mediet eller enheten som spelas upp.

Tryck kontrollreglaget uppåt eller nedåt.

Endast med fjärrkontrollen

Direkt spårsökning

Du kan söka efter spår genom att ange ett spårnummer.

1 Ange spårnummer

Tryck på sifvertangenterna på fjärrkontrollen.



- Du kan använda direkt spårsökning för upp till 999 filer.

2 Starta spårsökning

Tryck på [◀◀] eller [▶▶]-tangenten.

Avbryt direkt spårsökning

Tryck på [▶II]-tangenten.



- Funktionen är inte tillgänglig för iPod och musik som redigerats med "Music Editor".

Skivväxlare med fjärrkontroll

Direkt skivsökning

Du kan söka efter en skiva genom att ange ett skivnummer.

1 Ange skivnummer

Tryck på sifvertangenterna på fjärrkontrollen.

2 Starta skivsökning

Tryck på [+]- eller [-]-tangenten.

Avbryt direkt skivsökning

Tryck på [▶II]-tangenten.



- Tryck på "0" för att välja skiva nr. 10.

Spår-/fil-/skiv-/mapprepetition

Du kan repetera avspelningsen av spåret, skivan i skivväxlaren eller ljudfilmappen som du lyssnar på.

Tryck på [REP]-tangentsen.

Repeaterfunktionen växlar enligt nedan varje gång du trycker på tangentsen.

I läget för CD- & extern skivväxlare

Repeaterfunktion	Visning
Spårrepetition	"TRAC REP"
Skivrepetition (med skivväxlare)	"DISC REP"
AV	"REP OFF"

I läget för ljudfilskälla

Repeaterfunktion	Visning
Filrepetition	"FILE REP"
Mapprepetition*	"FOLD REP"
AV	"REP OFF"



- * Funktionen är inte tillgänglig för iPod och musik som redigerats med "Music Editor".

Melodiavsökning

Spelar den första biten av varje spår på skivan eller i ljudfilmappen som du lyssnar på och söker efter spår som du vill lyssna till.

1 Starta melodiavsökning

Tryck på [SCAN]-tangentsen.

"TRAC SCN"/"FILE SCN"/"SCAN ON" visas.

2 Släpp när spåret du vill lyssna till spelas.

Tryck på [SCAN]-tangentsen.



- Funktionen är inte tillgänglig för iPod och musik som redigerats med "Music Editor".

Slumpvis avspelnings

Spelar alla spår på skivan eller i ljudfilmappen i slumpmässig ordning.

Tryck på [RDM]-tangentsen.

Funktionen för slumpvis avspelnings sätts på eller stängs av varje gång du trycker på tangentsen. "DISC RDM"/"FOLD RDM"/"RDM ON" visas när funktionen för slumpvis avspelnings är på.



- Nästa valda spår startar när du trycker kontrollreglaget mot [▶▶].

Endast med skivväxlare

Slumpmässig avspelnings av ett magasin

Spelar spårerna på alla skivor i skivväxlaren i slumpmässig ordning.

Tryck på [M.RDM]-tangentsen.

Funktionen för slumpmässig avspelnings av ett magasin sätts på eller stängs av varje gång du trycker på tangentsen.

"MGZN RDM" visas när funktionen för slumpmässig avspelnings av ett magasin är på.



- Nästa valda spår startar när du trycker kontrollreglaget mot [▶▶].

Egenskaper för CD/USB-enheter/ljudfiler/extern skivväxlare

Funktion för ljudfil

Sluppmässig avspelning av alla melodier

Du kan spela alla ljudfiler på mediet i sluppmässig ordning.

Håll [A.RDM]-tangents intryckt i minst 1 sekund.

"ALL RDM" visas när funktionen för sluppmässig avspelning av skivan är på.

Avbryt den sluppmässiga avspelningen av alla melodier

Tryck på [A.RDM]-tangents.



- Nästa valda spår startar när du trycker kontrollreglaget mot **[▶▶]**.
- Funktionen är inte tillgänglig för iPod och musik som redigerats med "Music Editor".

Funktion för iPod-, "Music Editor"-filer

Filval

Välj spåret som du vill lyssna till på enheten eller mediet som spelas upp.

1 Välj filvalsläget

Tryck på [F.SEL]-tangents.

Välj "F-SEL" på displayen.

2 Söka efter spår

Välj en kategori med kontrollreglaget.

Typ av användning	Användning
Växla mellan alternativ	Tryck kontrollreglaget åt höger eller vänster.
Välja alternativ	Tryck på kontrollreglaget.
Gå tillbaka till det föregående alternativet	Håll kontrollreglaget intryckt i minst 1 sekund.
Gå tillbaka till det första alternativet	Tryck på [3]-tangents.

Spårens namn visas i "SONGS" för ljudfilen.

Om du väljer ett spår spelas det upp från början.

Avbryt filval

Tryck på [F.SEL]-tangents.

Funktion för andra filer än iPod- och "Music Editor"-filer

Filvalsläge 1

Du kan välja en målmap via mapphierarkins olika nivåer. Detta är praktiskt för att navigera via mappar bland ljudfilerna.

1 Välj filvalsläget 1

Tryck på [F.SEL]-tangents.

Välj "F-SEL1" på displayen.

Visning av mappnamn

Visar den valda mappens namn.

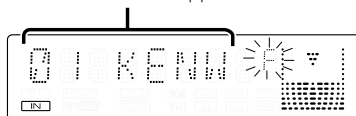

2 Välj mappen

Typ av användning	Användning
Flyttar mellan mappar	Tryck kontrollreglaget åt höger eller vänster.
Väljer mapp	Tryck kontrollreglaget uppåt.
Går tillbaka till föregående mapp	Tryck kontrollreglaget nedåt.
Går tillbaka till rotmappen	Tryck på [3]-tangents.

Välj mappen som innehåller spåren du vill lyssna på.

3 Ange mappen

Tryck på kontrollreglaget.

Spåren i den angivna mappen spelas.

4 Välj spåren som du vill lyssna på

Typ av användning	Användning
Flytta mellan spår	Tryck kontrollreglaget åt höger eller vänster.
Gå tillbaka till mappväljarläge	Håll kontrollreglaget intryckt i minst 1 sekund.
Går tillbaka till rotmappen	Tryck på [3]-tangents.

5 Spela de valda spåren

Tryck på kontrollreglaget.

Rullning av fil-/mappnamnvisningen

Tryck kontrollreglaget uppåt i minst 2 sekunder.

Avbryt filval 1

Tryck på [F.SEL]-tangents två gånger.

Funktion för andra filer än iPod- och "Music Editor"-filer

Filvalsläge 2

Du kan välja målmappen bland de mapper i vilka det finns ljudfiler. Endast mapper som innehåller ljudfiler visas.

1 Välj filvalsläget 2

Tryck på [F.SEL]-tangenten två gånger.

Välj "F-SEL2" på displayen.

Visning av mappnamn

Visar den valda mappens namn.

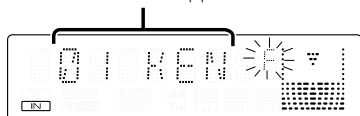

2 Välj mappen

Tryck kontrollreglaget åt höger eller vänster.

Mappar som innehåller ljudfiler visas en åt gången varje gång du trycker på reglaget.

Kontrollera mappnamnet på den högsta nivån

Tryck kontrollreglaget uppåt.

Mappen ovanför den aktuella mappen visas varje gång du trycker reglaget uppåt.

Mappen under den aktuella mappen visas varje gång du trycker reglaget nedåt.

"" visas när mappen på den högsta nivån visas.

3 Ange mappen

Tryck på kontrollreglaget.

Spåren i den angivna mappen spelas.

4 Välj spåren som du vill lyssna på

Typ av användning	Användning
Flytta mellan spår	Tryck kontrollreglaget åt höger eller vänster.
Gå tillbaka till mappväljarläge	Håll kontrollreglaget intryckt i minst 1 sekund.

5 Spela de valda spåren

Tryck på kontrollreglaget.

Rullning av fil-/mappnamnvisningen

Tryck kontrollreglaget uppåt i minst 2 sekunder.

Avbryta filval 2

Tryck på [F.SEL]-tangenten.

Rullning av text/titlar

Du kan rulla den visade CD-texten, ljudfilstexten eller MD-titeln över displayen.

Tryck kontrollreglaget uppåt i minst 2 sekunder.



- Det kan hända att displayen släcks under rullningen när <Displayens belysningskontroll> (sidan 26) är av.

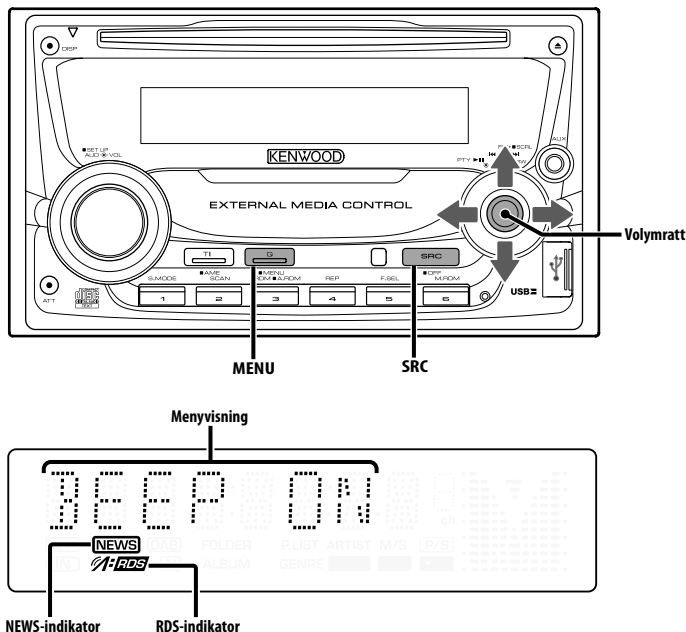

Menysystem

Du kan välja att få bekräftelsestoner när du trycker på tangenter m.m.

I detta avsnitt förklaras menysystemets grundbruk. Efter detta avsnitt följer referenser till de olika menyalternativen samt deras inställningsmöjligheter.

1 Välj menyläget

Håll [MENU]-tangenter intryckt i minst 1 sekund.

"MENU" visas.

2 Välj ett menyalternativ

Tryck kontrollreglaget uppåt eller nedåt.

Exempel: Välj "BEEP" på displayen om du vill ha bekräftelsestoner på tangenterna.

3 Ändra menyalternativet

Tryck kontrollreglaget åt höger eller vänster.

Exempel: Om du har valt "BEEP" växlar apparaten mellan "BEEP ON" och "BEEP OFF" varje gång du trycker på kontrollreglaget. Välj en av dem som din inställning.

Du kan nu fortsätta att ställa in andra alternativ genom att gå tillbaka till steg 2.

4 Lämna menyläget

Tryck på [MENU]-tangenter.



- Om det finns andra alternativ som rör grundbruket, visas deras användningssätt och senare en förteckning över deras olika inställningsmöjligheter. (Vanligtvis gäller att inställningen högst upp i förteckningen är grundinställningen.) Dessutom gäller att förklaringar för alternativ som inte kan användas (exempelvis <Manuell klockinställning>) utförs steg för steg.

I beredskapsläget

Stöldskyddskod

Aktivering av stöldskyddskoden innebär att ingen annan kan använda ljudanläggningen. När stöldskyddskoden har aktiverats krävs att korrekt kod anges för att kunna sätta på ljudanläggningen när den flyttas från fordonet. Stöldskyddskoden förhindrar att din ljudanläggning blir stulen.



- Om stöldskyddsfunktionen aktiveras går det inte att använda apparaten. Observera att stöldskyddskoden är den 4-siffriga kod som finns antecknad i ditt "Car Audio Passport" som medföljde apparaten.

1 Välj beredskapsläget

Tryck på [SRC]-tangenta.

Välj "STANDBY" på displayen.

2 Välj menyläget

Håll [MENU]-tangenta intryckt i minst 1 sekund.

"CODE SET" visas när "MENU" visas.

3 Välj läget för stöldskyddskoden

Håll kontrollreglaget intryckt i minst 1 sekund.

"CODE" visas när "ENTER" visas.

4 Välj siffrorna för koden

Tryck kontrollreglaget åt höger eller vänster.

5 Välj siffrorna för stöldskyddskoden

Tryck kontrollreglaget uppåt eller nedåt.

6 Upprepa steg 4 och 5 för att ange hela stöldskyddskoden.

7 Bekräfta stöldskyddskoden

Håll kontrollreglaget intryckt i minst 3 sekunder.

"CODE" visas när "RE-ENTER" visas.

8 Utför steg 4 till 7 och skriv in stöldskyddskoden igen.

"APPROVED" visas.

Stöldskyddskoden aktiveras nu.



- Börja om från steg 4 ovan om du trycker in en annan kod än din stöldskyddskod.

9 Avsluta stödkodsläget

Tryck på [MENU]-tangenta.

Återinställning av stöldskyddskoden när ljudanläggningen först används efter att den avlägsnats från strömkällan eller att nollställningstangenten tryckts ned

1 Sätt på strömmen.

2 Utför steg 4 till 7 och skriv in stöldskyddskoden igen.

"APPROVED" visas.

Du kan nu använda enheten.



- "WAITING" visas om du anger fel kod. En ny kod kan då inte anges förrän tiden, under vilken inmatning av koden inte är möjlig, är över (se nedan). "CODE" visas när tiden, under vilken inmatning av koden inte är möjlig, är över. Koden kan då anges.

Antal gånger fel kod har angetts	Tid, under vilken inmatning av koden inte är möjlig
1	—
2	5 minuter
3	1 timme
4	24 timmar

I beredskapsläget

Bekräftelsestoner på tangenterna

Du kan koppla in/ur tangenternas bekräftelsestoner.

Visning	Inställning
"BEEP ON"	Bekräftelsestoner hörs.
"BEEP OFF"	Bekräftelsestoner hörs inte.

I beredskapsläget

Manuell klockjustering



- Denna justering kan göras när <Locksynkronisering> (sidan 26) är av (OFF).

1 Välj klockjusteringsläget

Tryck kontrollreglaget uppåt eller nedåt.

Välj "CLK ADJ" på displayen.

2 Aktivera klockjusteringsläget

Håll kontrollreglaget intryckt i minst 1 sekund.

Klockdisplayen börjar blinka.

3 Ställ in timmarna

Tryck kontrollreglaget uppåt eller nedåt.

Ställ in minuterna

Tryck kontrollreglaget åt höger eller vänster.

4 Lämna klockjusteringsläget

Tryck på [MENU]-tangenten.

I beredskapsläget

Klocksynchronisering

Du kan synkronisera tiden på klockan med den från tidsdata från en RDS-station.

Visning	Inställning
"SYNC ON"	Tiden synkroniseras.
"SYNC OFF"	Tiden måste ställas in manuellt.



- Det tar kring 3 till 4 minuter innan klockans tid synkroniseras.

Displayens belysningskontroll

Denna funktion stänger av displayen när du inte använder någon funktion under 5 sekunder. Denna funktion gäller när du kör på natten.

Visning	Inställning
"DISP ON"	Håller displayen på.
"DISP OFF"	Stänger av displayen när du inte använder någon funktion under 5 sekunder



- Ställ in Displayens belysningskontroll när <Ställa in demonstrationsläge> (sidan 31) är avstängd.
- När displayen är avstängd tänds den när du trycker på någon av tangenterna.
- När displayen är avstängd kan du inte använda några funktioner utom följande:
 - Ljudstyrka
 - Ljuddämpning
 - Välja källa
 - Mata ut skivan
 - Stänga av strömmen
 - USB borttagningssläge
- Visningen ändras inte vid funktionsval, t.ex. när Menysystemet väljs.

I beredskapsläget

Dimmer

När bilens strålkastarströmbrytare slås på kan dimmerfunktionen dämpa displaybelysningen automatiskt.

Visning	Inställning
"DIM AUTO"	Displayen nedbländas.
"DIM OFF"	Displayen nedbländas inte.

I beredskapsläget

Omkoppling av förstärkarutgångarna

Du kan skifta förstärkarsignalen mellan de bakre högtalarna och subwoofern. (Faderkontrollen har ingen funktion när subwoofern har valts.)

Visning	Inställning
"SWPRE R"	Förstärkarutgång för de bakre högtalarna.
"SWPRE SW"	Förstärkarutgång för subwoofern.

I beredskapsläget

Inställning av den inbyggda förstärkaren

Bestämmer om den inbyggda förstärkaren ska användas eller ej.
Ljudkvaliteten från förförstärkarutgångarna förbättras om du stänger av den inbyggda förstärkaren.

Visning	Inställning
"AMP ON"	Den inbyggda förstärkaren används.
"AMP OFF"	Den inbyggda förstärkaren är urkopplad.

Annat läge än beredskapsläget/
När dubbelzonsystemet är på

Inställning av dubbelzonsystemet

Du kan bestämma vilka källor som ska återges i de främre resp. bakre kanalerna när dubbelzonsystemet används.

Visning	Inställning
"ZONE2 R"	Underkällan (extraingångskällan) återges i de bakre kanalerna.
"ZONE2 F"	Underkällan (extraingångskällan) återges i de främre kanalerna.

I läget för ljudfilskälla

Supreme-inställning

Om du spelar AAC-, MP3- eller WMA-filer som kodats med en låg bithastighet (under 96 kbps (fs=44,1k, 48 kHz)) återställer denna funktion högfrekvensområdet så att den slutliga ljudkvaliteten motsvarar den du får med filer som kodats med hög bithastighet. Behandlingen optimeras för det använda komprimeringsformatet (AAC, MP3 eller WMA) och justeringen genomförs för den använda bithastigheten.

Visning	Inställning
"SPRM ON"	Spelar ljud med Supreme-funktionen.
"SPRM OFF"	Spelar originalljudet i ljudfilen.



- Det kan hända att ljudeffekten inte blir märkbar beroende på relationen mellan ljudfilformatet och -inställningen.
- Funktionen är inte tillgänglig för iPod.

Med LX AMP-enheten ansluten

AMP-kontroll

Du kan styra LX AMP som är ansluten till enheten.

1 Välj AMP-kontrollläget

Tryck kontrollreglaget uppåt eller nedåt.

Välj "AMP CTRL" på displayen.

2 Aktivera AMP-kontrollläget

Håll kontrollreglaget intryckt i minst 1 sekund.

3 Välj det AMP-alternativ du vill justera

Tryck kontrollreglaget uppåt eller nedåt.



- Se bruksanvisningen som medföljer LX AMP för detaljer angående AMP-alternativ.

4 Justera AMP-alternativet

Tryck kontrollreglaget åt höger eller vänster.

5 Lämna AMP-kontrollläget

Tryck på [MENU]-tangenten.



- Du kan inte använda LX AMP-funktionen i beredskapsläget.

Annat läge än beredskapsläget

Inställning av timeout för nyhetssändningar

Anläggningen kan automatisk växla till mottagning av nyhetssändningar när de sänds även om du inte lyssnar på radion för tillfället. Du kan dessutom ange ett intervall då du inte vill att nyhetssändningar ska tas emot automatiskt.

Visning och inställning

"NEWS OFF"

"NEWS 00M"

⋮

"NEWS 90M"

Automatisk mottagningen av nyhetssändningar är aktiv när "NEWS 00M" — "NEWS 90M" har aktiverats (ON).

"NEWS"-indikatorn lyser när funktionen är på (ON).

Anläggningen växlar automatiskt till mottagning av nyhetssändningar när de sänds. Samtidigt visas "NEWS" på displayen.



- Om du har valt inställningen "20M", tas andra nyhetssändningar inte emot under de kommande 20 minuterna efter att den förra sändningen är klar.
- Ljudstyrkenivån för nyhetssändningar är densamma som för <Trafikinformation> (sidan 15).
- Funktionen kan endast användas med stationer som sänder PTY-koden för nyhetssändningar eller som tillhör ett utökat nätverk med RDS-tjänster <Enhanced Other Network>, som sänder PTY-koden för nyhetssändningarna.
- Mottagningen växlar till FM-bandet när nyhetssändningsfunktionen aktiveras (ON).

I tunerläget

Lokalstationssökning

Endast stationer med bra mottagning, dvs. lokala stationer, tas emot under automatisk stationsinställning.

Visning

Inställning

"LO.S OFF"

Inställningen för lokalstationssökning är av.

"LO.S ON"

Inställningen för låg lokalstationssökning är inkopplad.

I tunerläget

Stationsinställningsläge

Du kan bestämma hur stationsinställningen ska göras.

Stationsinställningsläge	Visning	Användning
Automatisk stationsinställning	"AUTO 1"	Automatisk sökning efter en station.
Snabbvalsavsökning	"AUTO 2"	Stationerna som lagrats i snabbvalsminnet söks av i ordning.
Manuell stationsinställning	"MANUAL"	Normal, manuell inställning av stationer.

AF (Alternative Frequency - alternativ frekvens)

Om mottagningen försämrats kan radion automatiskt växla till en annan radiofrekvens som sänder samma program i RDS-nätverket, fast med starkare signal.

Visning

Inställning

"AF ON"

AF-funktionen är på (ON).

"AF OFF"

AF-funktionen är av (OFF).

"RDS"-indikatorn lyser när AF-funktionen är på (ON).



- Det kan hända att det finns avbrott och störningar i mottagningen om det inte finns någon annan station med starkare signal som sänder samma program i RDS-nätverket. Stäng i så fall av (OFF) AF-funktionen.

RDS-regionalväljare

(Regionbegränsningsfunktion)

Du kan välja om du vill begränsa mottagning av RDS-stationer med AF-funktionen på nätverket så att valet begränsas till din region.

Visning

Inställning

"REG ON"

Regionalväljaren är på (ON).

"REG OFF"

Regionalväljaren är urkopplad (OFF).



- Sökning görs av stationer med god mottagning i samma RDS-nätverk utan att begränsa AF-funktionen till den aktuella regionen om det aktuella nätverket.

Automatisk sökning efter trafikprogram

När TI-funktionen är på (ON) och mottagningen försämras då du lyssnar på en station som sänder trafikinformation, så söker radion upp en station med starkare signal som också sänder trafikinformation.

Visning	Inställning
"ATPS ON"	Funktionen för automatisk sökning efter trafikprogram är på (ON).
"ATPS OFF"	Funktionen för automatisk sökning efter trafikprogram är av (OFF).

Under FM-mottagning

Monomottagning

Du kan reducera ev. störningar i en stereomottagning genom att koppla om till monomottagning.

Visning	Inställning
"MONO OFF"	Monomottagning är urkopplad (OFF).
"MONO ON"	Monomottagning är inkopplad (ON).

Inställningsläge för displayvisning av extrakälla

Denna inställning används för att välja visning när extraingången har valts.

1 Välj extrakällan (AUX)

Tryck på [SRC]-tangenter.

Välj "AUX"/"AUX EXT" på displayen.

2 Välj menyläget

Håll [MENU]-tangenter intryckt i minst 1 sekund.

"MENU" visas.

3 Välj inställningsläget för displayvisning av extrakälla

Tryck kontrollreglaget uppåt eller nedåt.

Välj "NAME SET" på displayen.

4 Aktivera inställningsläget för displayvisning av extrakälla

Håll kontrollreglaget intryckt i minst 1 sekund.

Den aktuella displayvisningen för extrakälla visas.

5 Välj önskad visning för extraläget

Tryck kontrollreglaget åt höger eller vänster.

Visningen på displayen ändras enligt nedan varje gång du trycker på kontrollreglaget.

- "AUX"/"AUX EXT"
- "DVD"
- "PORTABLE"
- "GAME"
- "VIDEO"
- "TV"

6 Lämna inställningsläget för displayvisning av extrakälla

Tryck på [MENU]-tangenter.



- Vid avbrott i mer än 10 sekunder, registreras namnet vid den tidpunkten och inställningsläget för displayvisning av extrakälla stängs.
- Displayvisning av en extrakälla kan bara väljas när apparatens extraingång eller extraingången på den separat sålda KCA-S220A används.

Funktion hos DPX502UY

I beredskapsläget

Välja ryska bokstäver

Ställ in visning av ryska tecken och latinska tecken.

Visning	Inställning
"RUS ON"	Text visas med kyrilliska bokstäver på displayen.
"RUS OFF"	Text visas med latinska bokstäver på displayen.



- Kyrilliska bokstäver kan användas vid följande procedurer.
 - Mappnamn/ filnamn/ spårtitel/ artistnamn/ albumnamn
 - CD-text (intern CD-källa)
- Det tas ingen hänsyn till stora eller små bokstäver i kyrilliska alfabetet.

А	Б	В	Г	Д	Е	Ж	З	И	Й	К	Л	М	Н	О	П
Р	В	З	Г	Е	Ж	З	И	Й	К	Л	М	Н	О	П	
Р	С	Т	У	Ф	Х	Ц	Ч	Ш	Щ	Ъ	Ы	Ь	Э	Ю	Я
Р	С	Т	У	Ф	Х	Ц	Ч	Ш	Щ	Ъ	Ы	Ь	Э	Ю	Я

Textrullning

Du kan ändra inställningen för textrullning över displayen.

Visning	Inställning
"SCL.MANU"	Ingen textrullning.
"SCL.AUTO"	Texten rullar endast när displayvisningen ändras.



- Text som rullar över displayen visas nedan.
 - CD-text
 - Mappnamn/ filnamn/ spårtitel/ artistnamn/ albumnamn
 - MD-titlar
 - Radiotext

I beredskapsläget

Inställning för den inbyggda extrakällan

Du kan välja den inbyggda extrakällan.

Visning	Inställning
"AUX.OFF"	Ingen extrakälla vid val av källa.
"AUX.ON"	Extrakälla tillgänglig vid val av källa.

I beredskapsläget

Timeravstängning

Inställning för timerstyrd avstängning om beredskapsläget är inkopplat under längre tid. Tack vare denna inställning kan du spara på bilbatteriet.

Visning	Inställning
"OFF ---"	Timeravstängningsfunktionen är av (OFF).
"OFF 20M" (Grundinställning)	Strömmen stängs av efter 20 minuter.
"OFF 40M"	Strömmen stängs av efter 40 minuter.
"OFF 60M"	Strömmen stängs av efter 60 minuter.

I beredskapsläget

Inställning för läsning av CD

Om det uppstår ett problem med att spela en CD med ett speciellt format, tvingar denna inställning CD:n att spelas.

Visning	Inställning
"CD.READ1"	Spela CD-skivor och ljudfiler.
"CD.READ2"	Forcera avspelnin av CD-skivor.



- Det kan hända att vissa musik-CD inte kan spelas även i läget "CD.READ2".

Annat läge än beredskapsläget

Förinställt ljudminne

Du kan registrera inställda värden med ljudkontrollen. Minnet kan inte raderas med nollställningstangenten.

1 Inställning av ljudkontroll

Se följande förfaranden för inställning av ljudkontrollen.
- <Ljudkontroll> (sidan 9)
- <Ljudinställning> (sidan 10)

2 Välj menyläget

Håll [MENU]-tangenten intryckt i minst 1 sekund.
"MENU" visas.

3 Välj läget för förinställt ljud

Tryck kontrollreglaget uppåt eller nedåt.
Välj "A-PRESET" på displayen.

4 Aktivera läget för förinställt ljud

Håll kontrollreglaget intryckt i minst 1 sekund.

5 Välj ett förinställt ljudminne

Tryck kontrollreglaget uppåt eller nedåt.
Välj "MEMORY" på displayen.

6 Lagra det förinställda ljudet i minnet

Håll kontrollreglaget intryckt i minst 2 sekunder.
"MEMORY" blinkar en gång på displayen.

7 Lämna läget för förinställt ljud

Tryck på [MENU]-tangenten.



- Registrera 1 par förinställda ljudminnen. Du kan inte registrera efter källa.
- Om du trycker på nollställningstangenten, ändras värdena för alla källorna till de värden som har registrerats.
- Följande alternativ kan inte registreras.
Volym, balans, fader, loudness, volymstyrkekompensation, dubbelzonsystem, bakre volym

Annat läge än beredskapsläget

Hämta förinställt ljud

Du kan hämta ljudinställningen som sparats med <Förinställt ljudminne> (sidan 30).

1 Välj den önskade källan
Tryck på [SRC]-tangenten.

2 Välj menyläget
Håll [MENU]-tangenten intryckt i minst 1 sekund.
"MENU" visas.

3 Välj läget för förinställt ljud
Tryck kontrollreglaget uppåt eller nedåt.
Välj "A-PRESET" på displayen.

4 Aktivera läget för förinställt ljud
Håll kontrollreglaget intryckt i minst 1 sekund.

5 Välj förinställd ljudhämtning
Tryck kontrollreglaget uppåt eller nedåt.
Välj "RECALL" på displayen.

6 Hämta förinställt ljud
Håll kontrollreglaget intryckt i minst 2 sekunder.
"RECALL" blinkar en gång på displayen.

7 Lämna läget för förinställt ljud
Tryck på [MENU]-tangenten.



- Användarminnet hos <System Q> (sidan 8) ändras till det värde som hämtats.
- Alternativet för källans tonminne vid <Ljudkontroll> (sidan 9) ändras till värdet som hämtades med den valda källan.

I beredskapsläget

Visning av programversion

Du kan visa programversionen för enheten.

1 Välj visningsläget för den fasta programvarans version.
Tryck kontrollreglaget uppåt eller nedåt.
Välj "F/W VER" på displayen.

2 Visar den fasta programvarans version
Tryck kontrollreglaget åt höger eller vänster.

I beredskapsläget

Ställa in demonstrationsläge

Hur du ställer in demonstrationsläget.

1 Välj demonstrationsläget
Tryck kontrollreglaget uppåt eller nedåt.
Välj "DEMO" på displayen.

2 Aktivera demonstrationsläget
Håll kontrollreglaget intryckt i minst 2 sekunder.
Demonstrationsläget växlar enligt nedan varje gång kontrollreglaget hålls intryckt i minst 2 sekunder.

Visning	Inställning
"DEMO ON"	Demonstrationsläget är aktivt.
"DEMO OFF"	Demonstrationsläget är inte aktivt (normalt läge).

Grundbruk av fjärrkontrollen

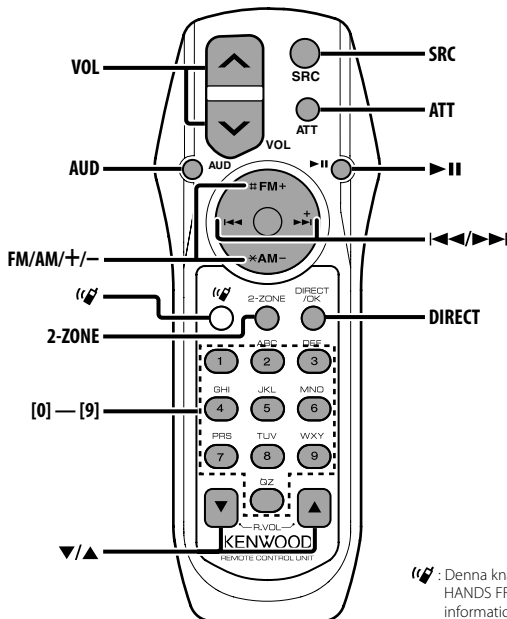

: Denna knapp används när Kenwood Bluetooth HANDS FREE BOX är ansluten. För mer information, se bruksanvisningen Bluetooth HANDS FREE BOX.

Illäggning och byte av batterier

Använd två batterier av typen "AA"/ "R6".
Tryck neråt på locket och skjut av det som bilden visar.
Lägg i batterierna så att + och - polerna placeras rätt enligt illustrationen i batterifacket.

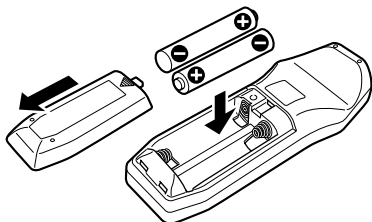

⚠ VARNING

- Förvara oanvända batterier utom räckhåll för barn. Kontakta omedelbart en läkare om ett batteri sväljs av misstag.
-
- Placera inte fjärrkontrollen på platser som kan bli mycket varma, t.ex. ovanpå instrumentbrädan.

Grundbruk

[VOL]-tangenter

Justerar ljudstyrkan.

[SRC]-tangenter

Källan växlar varje gång du trycker på tangenten. Se <Välja källa> (sidan 7) angående ordningen i vilken källorna växlar.

[ATT]-tangenter

Dämpar ljudstyrkan snabbt.
Tryck en gång till för att få tillbaka den tidigare ljudstyrkenivån.

Ljudkontroll

[AUD]-tangenter

Väljer ljudalternativet som ska justeras.

[VOL]-tangenter

Justerar ljudalternativet som önskas.



- Se <Ljudkontroll> (sidan 9) för användningssättet, såsom procedurerna för ljudkontroll m.m.
- Du kan bara välja och justera de grundläggande ljudalternativen med fjärrkontrollen. Val och justering av detaljerade ljudalternativ kan inte utföras.

Dubbelzonsystem

[2-ZONE]-tangenter

"2ZON" under <Ljudinställning> (sidan 10) sätts på eller stängs av varje gång du trycker på tangenten.

[▲]/ [▼]-tangenter

Justerar ljudstyrkan i den bakre kanalen.
Den bakre kanalen aktiveras när dubbelzonsystemet sätts på.

I tunerläget

[FM]/[AM]-tangenter

Väljer frekvensband.
Frekvensbandet växlar mellan FM1, FM2 och FM3 varje gång du trycker på [FM]-tangenten.

[◀◀]/ [▶▶]-tangenter

Söker upp och ned på frekvensbandet.

[0] — [9]-tangenter

Tryck på en av tangenterna [1] — [6] för att ta fram förinställda stationer.

[DIRECT]-tangenter

Aktiverar och avaktiverar <Direktinställning av en frekvens> (sidan 14).

[▶ II]-tangenter

Aktiverar och avaktiverar läget för <PTY (programtyp)> (sidan 16).

I skiv-/USB-läget

[◀◀]/ [▶▶]-tangenter

Går framåt och bakåt bland spår.

[+]/ [-]-tangenter

Skiv-/mappsökning framåt respektive bakåt.

[▶ II]-tangenter

Spåret spelas eller sätts på paus varje gång du trycker på knappen.

[0] — [9]-tangenter

Anger spår-/skivnummer i <Direkt spårsökning> (sidan 20) eller <Direkt skivsökning> (sidan 20).

Tillbehör/ Installation

Tillbehör

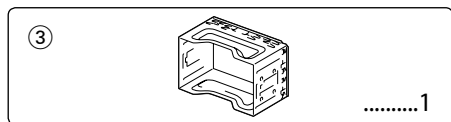
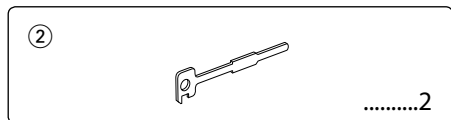
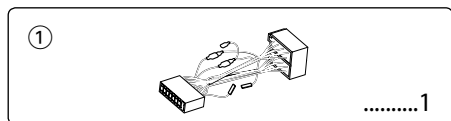

Installation

1. För att undvika kortslutning ska du ta ur startnyckeln ur tändlåset och koppla loss ⊖ polen på bilbatteriet.
2. Anslut in- och utkablar rätt mellan apparaterna.
3. Anslut kabelflätan.
4. Anslut kontakten B i kabelflätan till fordonets högtalarkontakt.
5. Anslut kontakten A i kabelflätan till fordonets strömanslutning.
6. Anslut kabelflätans kontakt till apparaten.
7. Montera apparaten i bilen.
8. Anslut åter bilbatteriets ⊖ pol.
9. Tryck på nollställningstangenten.



- Om enheten inte är PÅ ("PROTECT" visas), kan högtalarkablarna vara kortslutna eller kan ha kommit i kontakt med metall i bilen så att skyddsfunktionen (protect) inte har aktiverats. Kontrollera i så fall högtalarkablarna.
- Kontakta din Kenwood-återförsäljare om fordonet inte har förberetts för denna särskilda anslutningsmetod.
- Använd en adapter som finns i handeln om kontakten inte passar fordonets kontakt.
- Se till att alla anslutningar görs ordentligt genom att sticka in alla kontakter ordentligt i alla anslutningar.
- Om det inte finns ett ACC-läge på fordonets tändlås eller om strömkabeln har anslutits till en strömkälla med konstant spänning, som t ex batterikabeln, kommer apparatens strömförsörjning inte att gå över tändlåset (apparatens kommer med andra ord inte att slås på och stängas av med tändlåset). Om du vill att apparaten ska slås på och stängas av med tändlåset, ska strömkabeln anslutas till en strömkälla som slås på och stängs av med fordonets tändlås.
- Om säkringen löser ut, ska du först kontrollera att kablarna inte har kortslutits, och därefter byta ut säkringen mot en ny med samma märkning.
- Isolera kablar som inte ansluts med isoleringstejp eller liknande. För att motverka kortslutning får du inte ta bort hättor på ändarna av kablar eller på anslutningar som inte ansluts.
- Anslut högtalarkablarna rätt till högtalaranslutningarna. Om du delar ⊖ kablar och/eller jordar dem till en metallpunkt i bilen finns det risk att apparaten skadas eller inte fungerar.
- När apparaten har monterats ska du kontrollera att bilens bromslampor, indikatorer, vindrutetorkare m m fungerar korrekt.
- Om bilstereoöppningen i fordonet har ett lock, ska du montera apparaten så att apparatens front inte rör vid locket när det öppnas och stängs.
- Apparaten ska monteras inom en vinkel på 30°.

Ansluta en iPod

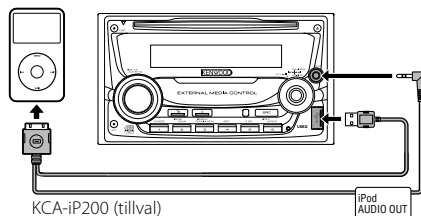

- Inga andra tillval kan anslutas eftersom USB-uttaget och AUX-ingången används för iPod-anslutningen.
- Systemet för dubbel zon i <Ljudinställning> (sidan 10) är inte tillgängligt.

Anslutning av kablarna till anslutningarna

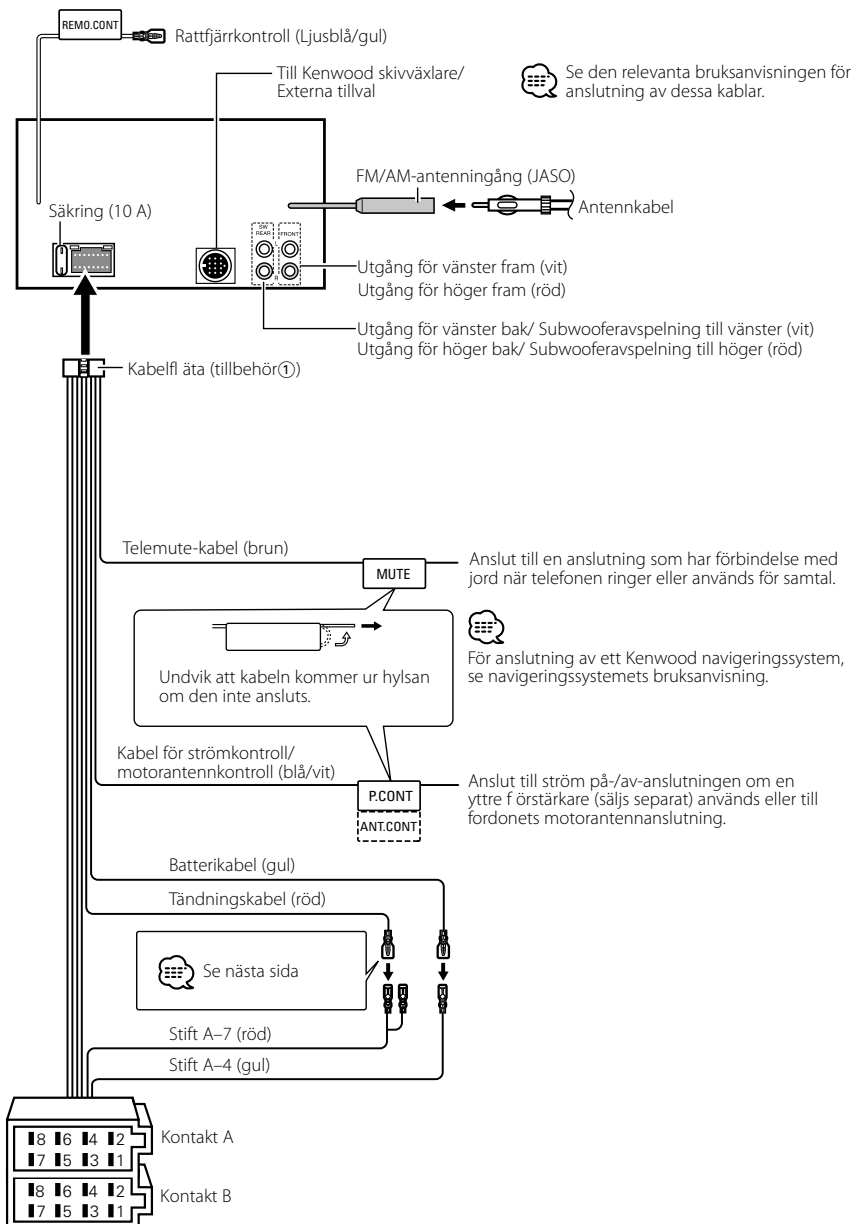

Anslutning av kablarna till anslutningarna

Stiftuppsättning

Stiftnummer i ISO-kontakter	Kabelfärg	Funktion
Strömkontakt		
A-4	Gul	Batteri
A-5	Blå/vit	Ström på/av
A-6	Orange/vit	Ljusedämpning
A-7	Röd	Tändning (ACC)
A-8	Svart	Jord
Högtalarkontakt		
B-1	Lila	Höger bak (+)
B-2	Lila/Svart	Höger bak (-)
B-3	Grå	Höger fram (+)
B-4	Grå/svart	Höger fram (-)
B-5	Vit	Vänster fram (+)
B-6	Vit/svart	Vänster fram (-)
B-7	Grön	Vänster bak (+)
B-8	Grön/svart	Vänster bak (-)

⚠ VARNING

Anslutning av ISO-kontakten

ISO-kontaktens stiftuppsättning skiljer sig mellan olika fordon. Se till att anslutningarna görs rätt för att inte riskera skada apparaten.

Rätt stiftuppsättning för kabelflätans ISO-kontakt visas i **1** nedan. Gör anslutningen som visas om ISO-kontaktens stiftuppsättning är enligt **2** eller **3**.

Återanslut kabeln som förklaras i exempel **2** nedan om apparaten monteras i **Volkswagen**-fordon.

1 (Grunduppsättning) A-7 stiftet (röd) i bilens ISO-kontakt ansluts till tändningen, och A-4 stiftet (gul) ansluts till konstant strömförsörjning.

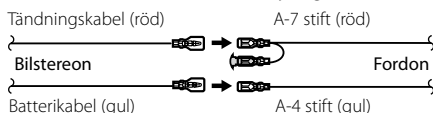

2 A-7 stiftet (röd) i bilens ISO-kontakt ansluts till konstant strömförsörjning, och A-4 stiftet (gul) ansluts till tändningen.

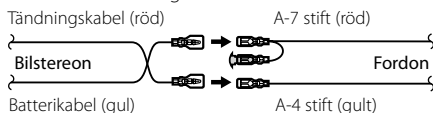

3 A-4 stiftet (gul) i bilens ISO-kontakt ansluts inte till någonting, medan A-7 stiftet (röd) ansluts till konstant strömförsörjning (eller både A-7 (röd) och A-4 (gul) stiften ansluts till konstant strömförsörjning).

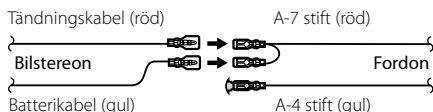

• Strömmen till enheten kan inte styras med tändlåset vid anslutning enligt **3** ovan. Se i detta fall till att strömmen till enhetens stängs av när tändningen slås från.

För att koppla strömstyrningen i enheten direkt till bilens tändlås ska den röda strömförsörjningskabeln (ACC...röd) anslutas till en strömpunkt som slås till/från via bilens tändlås.

Installation

Installation av enheten

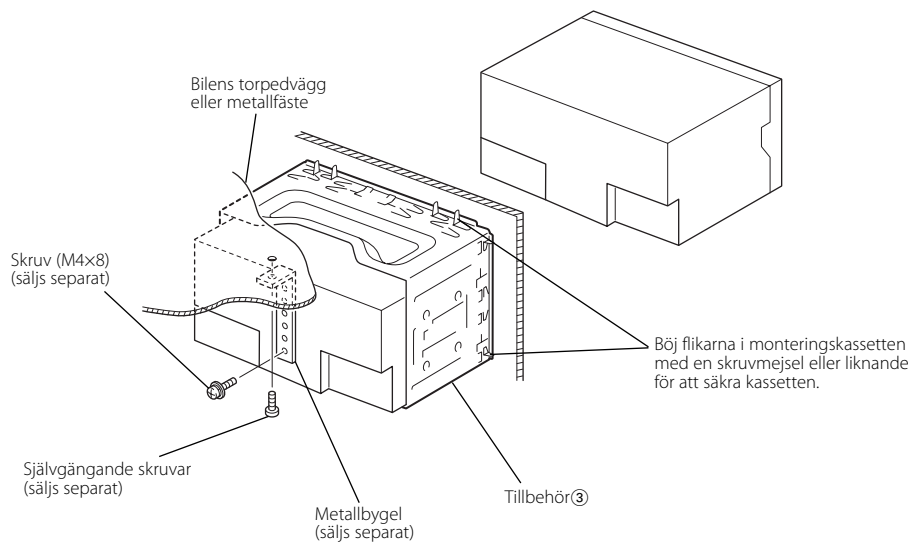

Losstagning av enheten

Avlägsning av gummiramen (frontlisten)

- 1 Passa in demonteringsnycklarnas ② hakar och lossa de två spärrarna på undersidan.
Sänk ner ramen upp och dra den framåt som visas i figuren.

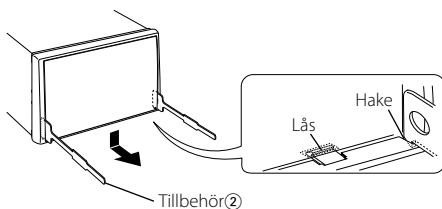

- 2 När undersidan lossas kan man ta loss de två övre spärrarna.



- Ramen kan lossas ovanifrån på samma sätt.

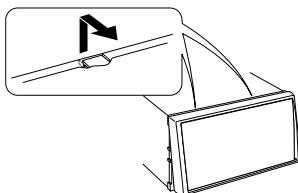

Losstagning av enheten

- 1 Se avsnittet <Avlägsning av gummiramen> och ta loss gummiramen.
- 2 Ta loss insexskruven med brickan (M4x8) på bakpanelen.
- 3 Sätt i de två demonteringsnycklarna ② i spåren på båda sidor av apparaten som bilden visar.

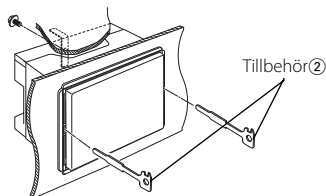

- 4 Tryck demonteringsnycklarna nedåt samtidigt som de trycks in och dra ut apparaten halvvägs.



- Var försiktig så att du inte skadar dig på demonteringsnycklarnas spetsiga ändor.

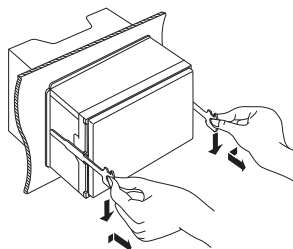

- 5 Dra ut apparaten helt med händerna och var försiktig så att du inte tappas den.

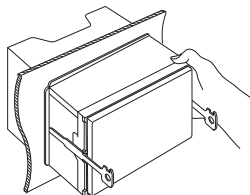

Felsökningsschema

Vissa funktioner på den här enheten kan inaktiveras av inställningar på enheten.

! Kan inte växla till Aux-källa.

- ▶ • AUX har inte satts på. [☞] <Inställning för den inbyggda extrakällan> (sida 30)
- AUX kan inte användas när KCA-iP200 är ansluten.

! • Kan inte ställa in subwoofern. • Kan inte ställa in subwoofersfas. • Ingen avspelnin från subwoofern. • Kan inte ställa in lågfrekvensfiltret.

- ▶ • Förförstärkaren är inte inställd på subwoofer.
[☞] <Omkoppling av förförstärkarutgångarna> (sida 26)
- <Subwooferutgång> (sida 10) är inte inställd på On.
- Dual zone-funktionen har aktiverats.
[☞] <Ljudinställning> (sida 10)

! • Kan inte ställa in högfrekvensfiltret. • Det går inte att ställa in fader.

- ▶ Dual zone-funktionen har aktiverats.
[☞] <Ljudinställning> (sida 10)

! Kan inte ställa in subwoofersfasen.

- ▶ Lågfrekvensfiltret är inställt på "Through".
[☞] <Ljudinställning> (sida 10)

! • Kan inte markera utgångsdestinationen för underkällan i Dual zone. • Kan inte justera volymen på de bakre högtalarna.

- ▶ Dual zone-funktionen har inaktiverats.
[☞] <Ljudinställning> (sida 10)

! Ingen ljudkontrollseffekt på AUX.

- ▶ Dual zone-funktionen har aktiverats.
[☞] <Ljudinställning> (sida 10)

! • Kan inte registrera en säkerhetskod. • Det går inte att ställa in belysningsreglaget.

- ▶ <Ställa in demonstrationsläge> (sida 31) har inte stängts av.

! Kan inte spela ljudfiler.

- ▶ <Inställning för läsning av CD> (sida 30) är inställd på "2".

! Det går inte att välja fil.

- ▶ Funktionen slumpvis uppspelning är aktiverad.

Vad som verkar vara ett fel i apparaten kan helt enkelt bero på fel användning av den eller fel anslutning av kablarna. Kontrollera därför nedanstående punkter innan du ringer serviceverkstaden.

Allmänt

? Touch sensortonen låter inte.

- ✓ Förförstärkarutgångarna används.
[☞] Touch-sensortonen kan inte sändas ut från förförstärkarutgångarna.

Tunerkälla

? Dålig radiomottagning.

- ✓ Bilantennen är inte utdragen.
[☞] Dra ut bilantennen helt.
- ✓ Antennkabeln har inte anslutits.
[☞] Anslut kablarna rätt. Se avsnittet <Anslutning av kablarna till anslutningarna> (sida 35).

Skivläget

? Den angivna skivan spelas inte utan en annan skiva spelas.

- ✓ Den valda CD-skivan är mycket smutsig.
[☞] Rengör CD-skivan.
- ✓ Skivan har satts i en annan spalt än den som har valts.
[☞] Ta ut skivmagasinet och kontrollera på vilken plats skivan har satts i.
- ✓ Skivan har svåra repor.
[☞] Prova att spela en annan skiva.

Ljudfilskällan

? Ljud hoppas över när en ljudfil spelas.

- ✓ Mediet är repigt eller smutsigt.
[☞] Rengör mediet enligt anvisningarna under CD-rengöring i avsnittet <Hantering av CD-skivor> (sida 6).
- ✓ Ljudfilen är skadad eller stöds inte.
[☞] Filer som är skadade eller som inte stöds hoppas över.
- ✓ Inspelningen är dålig.
[☞] Gör om inspelningen eller använd ett annat medium.

USB-enhet som källa

? USB-enheten detekteras inte.

- ✓ USB-kontakten är inte ansluten.
[☞] Anslut USB-enhetens kontakt ordentligt.

? USB-enheten kan inte spela ljudfiler.

- ✓ USB-kontakten är inte ansluten.
[☞] Anslut USB-enhetens kontakt ordentligt.

Felsökningsschema

Meddelanden som visas nedan visar systemets status.

EJECT:	<ul style="list-style-type: none">• Det finns inget skivmagasin i växlaren. Skivmagasinet är inte helt isatt.• Ingen CD-skiva i spelaren.
NO DISC:	Det finns inga skivor i skivmagasinet.
TOC ERR:	<ul style="list-style-type: none">• Det finns inga skivor i skivmagasinet.• CD-skivan är mycket smutsig. CD-skivan har satts i upp-och-ner. CD-skivan är repig.
READ ERR:	<ul style="list-style-type: none">• Det finns för många filer eller mappar på den anslutna USB-enheten.• Fel i filsystemet på den anslutna USB-enheten.➔ Följ anvisningarna på http://www.kenwood.com/usb/ och kopiera filerna och mapparna till USB-enheten igen. Initialisera USB-enheten eller använd en annan USB-enhet om felmeddelandet fortfarande visas.
E-05:	Skivan går inte att läsa.
BLANK:	Ingenting har spelats in på MD-skivan.
NO TRACK:	Inga spår har spelats in på MD-skivan, men den har en titel.
NO PANEL:	Frontpanelen för slavenheten som anslutits till denna apparat har tagits bort.
E-77:	<ul style="list-style-type: none">• Fel i apparaten av någon anledning.➔ Tryck på apparatens nollställningstangent. Kontakta närmaste serviceverkstad om koden "E-77" inte försvinner.
E-99:	<ul style="list-style-type: none">• Det är någonting fel med skivmagasinet, eller någonting är fel i apparaten av någon anledning.➔ Kontrollera skivmagasinet. Tryck därefter på apparatens nollställningstangent. Kontakta närmaste serviceverkstad om koden "E-99" inte försvinner.
LOAD:	Skivorna växlas i skivväxlaren.
READING:	Enheten läser skivans data.
HOLD:	<ul style="list-style-type: none">• Apparatens skyddskrets utlöses om temperaturen inuti växlaren går över 60°C, och alla funktioner stängs då av.➔ Låt apparaten kyla ned genom att öppna bilfönstren eller sätta på luftkonditioneringen. Skivan fortsätter att spela när temperaturen sjunker under 60°C.

IN (blinker):	<ul style="list-style-type: none">• CD-spelardelen fungerar inte korrekt.➔ Sätt i CD-skivan igen. Om CD-skivan inte kan tas ut eller om displayen fortsätter blinka fastän CD-skivan har satts i rätt, ska du stänga av strömmen och kontakta närmaste serviceverkstad.
PROTECT:	<ul style="list-style-type: none">• Högtalarkabeln har kortslutits eller kabeln rör vid bilchassit, vilket gör att skyddsfunktionen aktiveras.➔ Koppla eller isolera högtalarkabeln ordentligt och tryck på nollställningstangenten. Kontakta närmaste serviceverkstad om koden "PROTECT" inte försvinner.
NA FILE:	<ul style="list-style-type: none">• En ljudfil i ett format som denna enhet inte stöder spelas.➔ ----
COPY PRO:	<ul style="list-style-type: none">• En kopieringsskyddad fil spelas.➔ ----
DEMO:	<ul style="list-style-type: none">• Demonstrationsläget har valts.➔ <Ställa in demonstrationsläge> (sidan 31) är på. Koppla ur den.
NO DVICE:	<ul style="list-style-type: none">• USB-enheten väljs som källa fastän ingen USB-enhet har anslutits.➔ Ändra källan till en annan källa än USB. Anslut en USB-enhet, och ändra sedan tillbaka källan till USB igen.
NA DVICE:	<ul style="list-style-type: none">• En USB-enhet som inte stöds har anslutits.➔ Se avsnittet <http://www.kenwood.com/usb/> för mer information angående kompatibla USB-enheter.
NO MUSIC/E-15:	<ul style="list-style-type: none">• Det finns inga spelbara ljudfiler på den anslutna USB-enheten.• Mediet som spelades har ingen inspelad data som enheten kan spela.
USB ERR:	<ul style="list-style-type: none">• Den anslutna USB-enhetens strömförbrukning överstiger den tillåtna gränsen.➔ Se avsnittet <http://www.kenwood.com/usb/> och kontrollera USB-enheten. Det kan ha uppstått ett fel på den anslutna USB-enheten.➔ Byt till en annan källa än USB. Koppla loss USB-enheten.
iPod ERR:	<ul style="list-style-type: none">• Fel på anslutningen till iPod-enheten.➔ Ta bort USB-enheten och anslut den igen.➔ Kontrollera att iPod-enheten har den senaste versionen av programvaran.
REMOVE:	<ul style="list-style-type: none">• Läget Remove har valts för USB-enheten. Det är säkert att ta bort USB-enheten.

Specifikationer

Rätt till ändringar förbehålles.

FM-radiodelen

- Avstämningssområde (50 kHz-steg)
 - : 87,5 MHz – 108,0 MHz
- Känslighet (26 dB signalbrusförhållande)
 - : 0,7 $\mu\text{V}/75 \Omega$
- Känslighet med brusspärr (46 dB signalbrusförhållande)
 - : 1,6 $\mu\text{V}/75 \Omega$
- Frekvensomfång ($\pm 3,0$ dB)
 - : 30 Hz – 15 kHz
- Signalbrusförhållande (MONO)
 - : 65 dB
- Selektivitet (DIN)(± 400 kHz)
 - : ≥ 80 dB
- Stereoseparation (1 kHz)
 - : 35 dB

MW-radiodelen

- Avstämningssområde (9 kHz-steg)
 - : 531 kHz – 1611 kHz
- Känslighet (20 dB signalbrusförhållande)
 - : 25 μV

LW-radiodelen

- Avstämningssområde
 - : 153 kHz – 281 kHz
- Känslighet (20 dB signalbrusförhållande)
 - : 45 μV

CD-spelaren

- Laserdiod
 - : GaAlAs
- Digitalfilter (D/A)
 - : 8 gånger översampling
- D/A-omvandlare
 - : 1 Bit
- Axelhastighet
 - : 1000 – 400 varv/minut (CLV 2 gånger)
- Svaj
 - : Under mätgränsen
- Frekvensomfång (± 1 dB)
 - : 10 Hz – 20 kHz
- Total harmonisk distorsion (1 kHz)
 - : 0,008 %
- Signalbrusförhållande (1 kHz)
 - : 105 dB
- Dynamik
 - : 93 dB
- MP3-dekodning
 - : Fungerar med MPEG-1/2 Audio Layer-3
- WMA-dekodning
 - : Fungerar med Windows Media Audio
- AAC-avkodning
 - : AAC-LC ".m4a"-filer

- WAV-signal
 - : Linear-PCM

Ljuddelen

- Max. uteffekt
 - : 50 W x 4
- Uteffekt (DIN 45324, +B=14,4V)
 - : 30 W x 4
- Högtalarimpedans
 - : 4 – 8 Ω
- Tonkontroll
 - Bas : 100 Hz ± 8 dB
 - Mellanfrekvens : 1 kHz ± 8 dB
 - Diskant : 10 kHz ± 8 dB
- Utnivå/belastning (under skivspelning)
 - : 2500 mV/10 k Ω
- Utimpedans
 - : $\leq 600 \Omega$

USB-gränssnitt

- USB-standard
 - : USB1.1/ 2.0
- Filsystem
 - : FAT16/ 32
- Max matningsström
 - : 500 mA
- MP3-dekodning
 - : Fungerar med MPEG-1/2 Audio Layer-3
- WMA-dekodning
 - : Fungerar med Windows Media Audio
- AAC-avkodning
 - : AAC-LC ".m4a"-filer
- WAV-signal
 - : Linear-PCM

Extraingång

- Frekvensomfång (± 1 dB)
 - : 20 Hz – 20 kHz
- Maximal spänningingång
 - : 1200 mV
- Impedansingång
 - : 100 k Ω

Allmänt

- Strömförsörjning (11 – 16V allowable)
 - : 14,4 V
- Strömförbrukning
 - : 10 A
- Installationsmått (B x H x D)
 - : 182 x 112 x 160 mm
- Vikt
 - : 1,60 kg

KENWOOD