

KENWOOD

2 DIN MÉRETŰ CD-LEJÁTSZÓ

DPX502U
DPX502UY

KEZELÉSI UTASÍTÁS

Kenwood Corporation



Hungarian/00 (KEE)

Tartalomjegyzék

Biztonsági előírások **3**

Megjegyzések **4**

Általános funkciók **7**

Áramellátás
Forrás kiválasztása
Hangerő
Csillapítóegység
System Q
Audiovezérlés
Az audiovezérlés megfelelő részletének behangolása
Audiobeállítás
Hangszóró-beállítás
Mélyszűrő kimenet
TEL elnémitás
Kijelző váltása

Rádió funkciók **13**

Hangolás
Közvetlen hozzáféréstű hangolás
Előre beállított állomások memóriája
Automatikus memóriabevitel
Előre beállított hangolás

RDS funkciók **15**

Közlekedési információk
Rádiószöveg görgetése
PTY (Programtípus)
Programtípus előbeállítás
A nyelv megváltoztatása a programtípus (PTY) funkciónál

CD/USB készülék/Audiófájl/Külső lemez ellenőrzés tulajdonságok **18**

CD & audiofájl lejátszása
USB készülék csatlakoztatása
USB (iPod) eszköz lejátszása
Meghajtó keresése
Külső lemez lejátszása
Előretekerés és visszatekerés
Zeneszám keresése
Lemez keresése/Mappa keresése/Album keresése
Zeneszám közvetlen keresése
Közvetlen lemezkeresés
Sáv/fájl/lemez/mappa ismétlése
Kereső lejátszás
Véletlenszerű lejátszás
Lemeztálcát véletlenszerű lejátszása
Összes véletlenszerű lejátszása
Fájl kiválasztása

1. fájl kiválasztási mód
2. fájl kiválasztási mód
Szöveg/cím görgetése

Menürendszer **24**

Menürendszer
Biztonsági kód
Érintésérzéklő hangja
Manuális óra beállítás
Óra szinkronizálása
A kijelzési fényerő vezérlése
Tompító
Az előerősítő kimenet váltása
Beépített erősítő beállítás
A kettős zóna rendszer beállítása
Supreme beállítás
AMP vezérlés
Hírközlemény időkorlát beállítással
Helyi állomások keresése
Hangolási üzemmód
AF (Alternatív frekvencia)
Az RDS körzet korlátozása (Körzetkorlátozási funkció)
Automatikus TP keresés
Monó vétel
Segédbemenet-kijelző beállítása
Orosz karakterek kiválasztása
Szöveggörgetés
Beépített segédbemenet beállítása
Áramellátás kikapcsolási időzítője
CD olvasás beállítás
Audio előbeállítás memória
Audio előbeállítás előhívása
Firmware-verziószám kijelzés
Demonstrációs üzemmód beállítása

Alapműveletek a távirányítón **32**

Tartozékok/ Beszerelési eljárás **34**

Vezetékek csatlakoztatása a kivezetésekhez **35**

Beszerelés **37**

Az egység eltávolítása **38**

Hibakeresési útmutató **39**

Műszaki adatok **41**

▲ FIGYELMEZTETÉS

A személyi sérülések és/vagy a tűz megelőzése érdekében tartsa be az alábbi óvintézkedéseket:

- A rövidzárlat megelőzése érdekében sose tegyen illetve hagyjon bármilyen, fémes tárgyat (például pénzérmét vagy fémszerszámot) az egység belsejében.
- Vezetés közben ne figyelje az egység kijelzőjét, és ne tartsa rajta a szemét huzamosabb ideig.
- A jelen termék beszerelése és huzalozása ügyességet és tapasztalatot igényel. A biztonság érdekében bízza a beszerelési és huzalozási munkákat szakemberre.

▲ VIGYÁZAT

A berendezés károsodásának megelőzése érdekében tartsa be az alábbi óvintézkedéseket:

- Győződjön meg róla, hogy az egységet –12 V-os egyenáramú feszültségforrás földeli.
- Ne szerelje az egységet közvetlen napsugárzásnak, vagy túlzott hőhatásnak, illetve páratartalomnak kitett helyre. Ezenkívül kerülje az olyan helyeket, ahol túl sok a por, illetve ahol fennáll a víz ráfröccsenésének veszélye.
- Amikor biztosítékokat cserél, kizárólag újat használjon, melynek névleges értéke az előírttal megegyező. Rossz névleges értékű biztosíték alkalmazása az egység meghibásodását eredményezheti.
- Csak a felszereléshez adott vagy előírt eszközt használja. Ha nem megfelelő csavarokat használ, kárt tehet a készülékben.

Ne tegyen be 8 cm-es CD-t a CD-behúzó részbe

Ha lemezadapterrel együtt próbál 8 cm-es CD-t a berendezésbe behelyezni, az adapter a CD-ről leválhat, és kárt tehet a berendezésben.

Az egységhez csatlakoztatott CD-lejátszókról/lemezváltókról

Az egységhez 1998-ban vagy az után gyártott Kenwood lemezváltók / CD-lejátszók csatlakoztathatók. Ha a csatlakoztatható lemezváltók / CD-lejátszók típusára vonatkozó információkra van szüksége, lapozza fel a katalógust, vagy vegye fel a kapcsolatot Kenwood-márkakereskedőjével.

Felhívjuk figyelmét arra, hogy az 1997-ben vagy korábban gyártott Kenwood lemezváltók / CD-lejátszók, valamint az egyéb gyártók által készített lemezváltók nem csatlakoztathatók az egységhez.

A nem támogatott készülék csatlakoztatása az egység meghibásodását okozhatja.

A csatlakoztatható Kenwood lemezváltók / CD-lejátszók esetében állítsa az O-N kapcsolót "N" állásba. A használható funkciók és a megjeleníthető információk a csatlakoztatott modellektől függően eltérőek lehetnek.



- Mind a berendezés, mind pedig a CD-váltó károsodhat, ha nem a megfelelő módon csatlakoztatja őket.

A lencse bepárásodása

Hideg időben, közvetlenül a gépkocsi fűtésének bekapcsolását követően a levegő páratartalma lecsapódhat a berendezés CD-lejátszójában található lencsén. Ezt nevezzük a lencse bepárásodásának, mely esetenként lehetetlenné teszi a CD-k lejátszását. Ilyenkor vegye ki a CD-t, és várjon addig, amíg a lecsapódott pára el nem párolog. Ha a berendezés egy kis idő elteltével sem működik megfelelőképpen, vegye fel a kapcsolatot Kenwood-márkakereskedőjével.

iPod is a trademark of Apple Inc., registered in the U.S. and other countries.

The "AAC" logo is trademark of Dolby Laboratories.

Megjegyzések

- Ha a beszerelés során problémát észlel, vegye fel a kapcsolatot Kenwood-márkakereskedőjével.
- Választható kiegészítők vásárlása esetén forduljon Kenwood-kereskedőjéhez, és győződjön meg róla, hogy a választott kiegészítők működnek az Ön modelljével, illetve az Ön területén.
- Az RDS funkció nem működik ott, ahol ezt a szolgáltatást egyetlen adóállomás sem támogatja.
- A jelen egységen megjeleníthető karakterek a következők: A-Z 0-9 @ " ' ` % & * + - = , . / \ < > [] () ; ^ - { } | ~ .
- A jelen kézikönyvben látható kijelző- és panelillusztrációk példaként szolgálnak, melyek célja a vezérlők használatának világos szemléltetése. Az ábrákon látható kijelzők tartalma ennek megfelelően eltérhet attól, ami a tényleges berendezés kijelzőjén jelenik meg, illetve előfordulhat, hogy a kijelző bizonyos illusztrációi olyasvalamit mutatnak, ami a tényleges műveletek során nem jelentkezhet.

Hogyan állítsa vissza egységét

- Ha az egység nem működik megfelelően, nyomja meg a Reset gombot. Az egységben visszaállnak a gyári beállítások a Reset gomb megnyomására.
- Távolítsa el az USB készüléket, mielőtt a Reset gombot megnyomná. Amennyiben az USB készülék üzembe van helyezve, a Reset gomb megnyomásával sérülhetnek az adatok, amelyek az USB készüléken találhatóak. Az USB készülék helyes eltávolításáról szóló információkat lásd az <USB (iPod) eszköz lejátszása> részen (19 oldal).
- Ha az automatikus lemezváltó nem működik megfelelően, nyomja meg a Reset gombot. A lemezváltó működése ezt követően normális kell, hogy legyen.

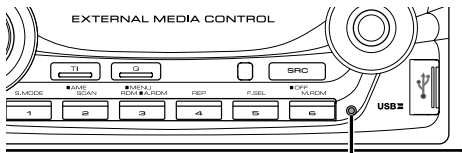

Visszaállító (Reset) gomb

A berendezés tisztítása

Ha a készülék előlapja nem tiszta, törölje át puha, száraz ruhával.

Amennyiben az előlap erősen szennyezett, tisztítsa meg az előlapot egy semleges tisztítószerbe mártott ruhával, majd törölje át újra puha, száraz ruhával.



- Ne permetezzen tisztítószer-sprayt közvetlenül a készülékre, mert kárt tehet a mechanikus alkatrészekben. Ha durva ruhával törli le az előlapot, vagy ha illékony folyékony tisztítószerrel, például higítót vagy alkoholt használ, akkor megkarcolhatja az előlap felületét, vagy letörölheti az előlapon látható karaktereket.

Az egység első használata előtt

A jelen egység eredetileg demonstrációs üzemmódra van beállítva.

A készülék első használatakor érvénytelenítse a <Demonstrációs üzemmód beállítása>-t (31 oldal).

A DPX502U/DPX502UY-hez csatlakoztatott KENWOOD "Music Editor" PC alkalmazás

- A "Music Editor" a készülékhez mellékelt CD-ROM-on található.
- A "Music Editor" telepítési módjai a mellékelt telepítési útmutatóban találhatók.
- A Music Editor üzemmódja a CD-ROM-on lévő felhasználói kézikönyvből és a "Music Editor" Súgóijából ismerhető meg.
- A készülék le tud játszani a "Music Editorral" létrehozott CD-keket/ USB eszközöket.
- A "Music Editor" frissítésével kapcsolatos információk a www.kenwood.com címen érhetők el.

A hangfájlok

Lejátszható hangfájlok

AAC-LC (.m4a), MP3 (.mp3), WMA (.wma), WAV (.wav)

Lejátszható lemezes adathordozók

CD-R/RW/ROM

Lejátszható lemezfájl formátumok

ISO 9660 Level 1/2, Joliet, Romeo, Hosszú fájlnev.

Lejátszható USB eszköz

USB nagykapacitású tár, iPod KCA-iP200-zal

A lejátszható USB eszköz fájlrendszere

FAT16, FAT32

Bár a hangfájlok megfelelnek a fent felsorolt szabványoknak, lehet, hogy nem lehetséges a lejátszás a hordozó vagy az eszköz típusa vagy állapota miatt.

• A hangfájlok lejátszási sorrendje

A mappák/fájlok alábbi példában szereplő fastruktúrájában a fájlok lejátszása ① és ⑩ közötti sorrendben történik.

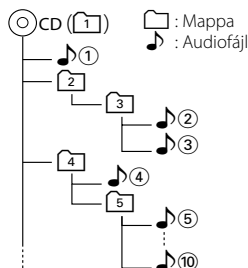

A hangfájlokról egy online kézikönyv található a www.kenwood.com/audiofile/ címen. Ebben az online kézikönyvben megtalálhatók a jelen kézikönyvben nem szereplő információk és megjegyzések. Feltétlenül olvassa végig az online kézikönyvet is.



- Ebben a kézikönyvben az "USB eszköz" szó az USB csatlakozóval rendelkező gyorsmemóriákra és digitális audiol lejátszókra vonatkozik.
- Ebben a kézikönyvben az "iPod" a(z opcionális) KCA-iP200-zal csatlakoztatott iPodra vonatkozik. A KCA-iP200-zal csatlakoztatott iPod vezérelhető erről a készülékről. A KCA-iP200-zal csatlakoztatható iPodok az iPod nano és a videóval rendelkező iPod. Amikor az iPod csatlakoztatása a kereskedelemben kapható USB kábellel történik, akkor a számítógép tömegtárként kezeli azt.
- Az USB eszközök támogatott formátumai és típusai a www.kenwood.com/usb/ oldalon találhatók meg.

Az USB készülék

- Az USB készüléket arra a helyre telepítse, ahol nem fogja Önt akadályozni a helyes gépjárművezetésben.
- USB készülék USB hubon keresztül nem csatlakoztatható.
- Készítsen biztonsági másolatot az audiofájlokról, amelyeket ezen a készüléken használ. A fájlok kitörölhetnek az USB készüléket befolyásoló tényezőktől függően. Nem vállalunk kárpótlást semmilyen rongálódás miatt, amely a tárolt adatok törlésén kívül keletkezett.
- Egyetlen USB készülék sem kerül szállításra ezzel az egységgel. Szükséges beszerezni egy kereskedelmileg elérhető USB készüléket.

- Ne csatlakoztassa közvetlenül az USB készüléket a panelen található USB csatlakozóhoz. Kábel használatával csatlakoztassa.
- Hagyja a védőkupakot az USB készüléken, amikor azt nem használja.
- Az USB eszközön tárolt fájlok lejátszásához lásd a <CD/USB készülék/Audiofájl/Külső lemez ellenőrzés tulajdonságok> című részt (18 oldal).
- Az USB eszköz csatlakoztatásakor CA-U1EX ajánlott (opcionális tartozék). Normális lejátszás nem garantálható, ha a kompatibilis kábelen kívül más kábelt használ. Egy kábel csatlakoztatása, melynek teljes hosszúsága 5 méternél hosszabb, rendellenes lejátszást eredményezhet.

A DAB rádióvezelőrlőről

A DAB rádióvezelőrlő funkció vezérlési módját illetően a KTC-9090DAB DAB rádió (opcionális kiegészítő) használati útmutatójának [A] csoportjában tájékozódhat.

Ugyanakkor a jelen készülék működtetésének alábbi vezérlési módjai eltérhetnek a Használati útmutatóban ismertetettektől; ezért javasoljuk, tekintse át az alábbi kiegészítő útmutatót.

<Automatikus együttes memóriabevitel>

1. Válassza ki az előre beállított sávot az Automatikus együttes memóriabevitelhez.
2. Tartsa lenyomva az [AME] gombot legalább 2 másodpercig. Nyissa meg az Automatikus együttes memóriabevitelt. A memóriában történő eltárolás befejezése után a készülék kijelzi az előre beállított gombok számát és a címkét.

<Keresés programtípus és nyelv szerint> és <Megjelenítendő nyelvek> a <Programtípus (PTY) funkcióban>

Működtetés közben a [DISP] gomb megnyomásához használja a [TI] gombot.

<DAB prioritás automatikus váltása>

Ez a funkció nem használható.

CD-k kezelése

- Ne érintse meg a CD adatfelületét.
- Ne ragasszon öntapadós címkét stb. a CD felületére, és ne használjon olyan CD-t, amelyre bármi is ragasztva van.
- Ne használjon lemez típusú kiegészítőket.
- Tisztítsa meg a lemezt a közepétől kifelé haladva.
- A CD-ket a készülékből vízszintesen kihúzva vegye ki.
- Ha a CD központi nyílásán vagy külső peremén sorját lát, használat előtt távolítsa el azokat pl. egy golyóstollal.

Nem használható CD-k

- A nem kerek alakú CD-k nem használhatók.

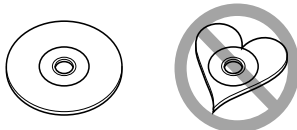

- Az elszíneződött vagy szennyezett adatfelületű CD-k nem használhatók.
- Ez az egység  jelű CD-lemezeket képes lejátszani. Előfordulhat, hogy a jelöléssel nem rendelkező lemezek lejátszása nem lesz megfelelő.
- A nem véglegesített CD-R és CD-RW lemezeket nem lehet lejátszani. (A véglegesítési folyamatról bővebben a CD-R és CD-RW lemezek írási szoftveréből, valamint a CD-R/CD-RW-író kezelési útmutatójából tudhat meg.)

Ezt a terméket sem a gyártó nem szereli be az autóba a futószalagon, sem a járművet az EU Tagállamba behozó professzionális importőr.

Használt elektromos és elektronikus készülékek elhelyezése hulladékként (a szelektív hulladékgyűjtést alkalmazó EU tagországok számára)



Az ezzel a szimbólummal (keresztrelt áthúzott szemetes) megjelölt termékeket nem szabad háztartási hulladékként kezelni. Régi elektromos és elektronikus berendezéseit vigye az e célra kijelölt újrahasznosító telepre, ahol az ilyen termékeket és azok melléktermékeit is képesek szakszerűen kezelni. A legközelebbi ilyen jellegű hulladékhasznosító telep helyéről az illetékes hivatalban kaphat felvilágosítást. E készülék szakszerű megsemmisítésével segíthet abban, hogy megelőzzük azt a környezetre és az emberi egészségre gyakorolt negatív hatást, ami a helytelen hulladékkezelésből adódik.

A lézert alkalmazó termékek jelölése (bizonyos területek kivételével)

**CLASS 1
LASER PRODUCT**

Ezt a címkét a burkolaton/házon helyezik el, és az jelzi, hogy az alkatrész 1. osztályba sorolt lézersugárnyalábot használ. Ez azt jelenti, hogy a berendezés gyengébb osztályba sorolt lézersugarakat használ. A berendezésen kívül nem áll fenn veszélyes sugárzás kockázata.

Általános funkciók

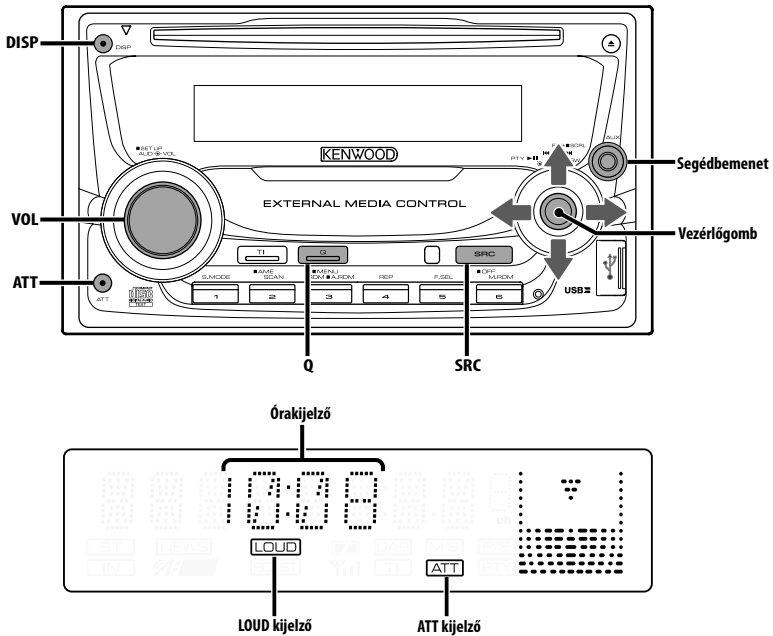

Áramellátás

Az áramellátás bekapcsolása

Nyomja meg az [SRC] gombot.



- Ha a készülék be van kapcsolva, a <Biztonsági kód> (25 oldal) kijelzése "CODE ON" (kód be) vagy "CODE OFF" (kód ki).

Az áramellátás kikapcsolása

Tartsa lenyomva az [SRC] gombot legalább 1 másodpercig.

Forrás kiválasztása

Nyomja meg az [SRC] gombot.

Szükséges forrás	Kijelzés
Rádió	"TUNER"
USB eszköz (iPod)	"USB" ("iPod")
CD	"CD"
Külső lemez (opcionális tartozék)	"CD CH"
Segédbemenet*	"AUX"
Segédbemenet (opcionális tartozék)	"AUX EXT"
Készenlét (csak világítás üzemmód)	"STANDBY"

- * Egy olyan eszközt, mint a hordozható hanglejátszó, a bemeneti segédterminálhoz csatlakoztathat egy kereskedelmi forgalomban kapható minidugással (3,5 ø).



- Készenléti üzemmódban eltelt 20 perc elteltével a készülék automatikusan teljesen kikapcsol, hogy kímélje a jármű akkumulátorát. A teljes kikapcsolásig eltelt időt a <Áramellátás kikapcsolási időzítője> (30 oldal) lehet beállítani.
- Az iPod csatlakoztatásának észlelésekor a forrás kijelzője "USB"-ről "iPod"-ra vált.
- Az USB (iPod) forrás nem ismerhető fel CD forrásként a csatlakoztatott egységen.
- Használja a minidugót, amely sztereó és nincs ellenállása.

Hangerő

A hangerő növelése

Fordítsa a [VOL] tekerőgombot jobb felé.

A hangerő csökkentése

Fordítsa a [VOL] tekerőgombot bal felé.

Csillapítóegység

A hangerő gyors levétele.

Nyomja meg az [ATT] gombot.

A gomb minden egyes megnyomására a csillapítóegység be- vagy kikapcsol.

A csillapítóegység bekapcsolt állapotában az "ATT" jelző villog.

System Q

Az egyes zenetípusokhoz előre beállított legjobb hangbeállítás kiválasztása.

1 Válassza ki a beállítani kívánt forrást

Nyomja meg az [SRC] gombot.

2 Válassza ki a hangtípust

Nyomja meg a [Q] gombot.

A gomb egyszeri megnyomására megjelenik az aktuális hangbeállítás.

A gomb minden egyes megnyomására a hangbeállítás átvált.

Hangbeállítás	Kijelzés
Felhasználói memória	"USER"
Rock	"ROCK"
Pop	"POPS"
Könnyű	"EASY"
Slágerlista	"TOP40"
Jazz	"JAZZ"
Természetes	"NATURAL"



- Felhasználói memória: Az <Audiovezérlés> (9 oldal) segítségével beállított értékek.
- Az egyes beállítási érték megváltoztatása a <Hangszóró-beállítás> (10 oldal) segítségével lehetséges. Először válassza ki a hangszóró típusát a Hangszóró-beállítás segítségével.

Audiovezérlés

1 Válassza ki a behangolni kívánt forrást
Nyomja meg az [SRC] gombot.

2 Lépjen be az audiovezérlés üzemmódba
Nyomja meg a [VOL] gombot.

3 Válassza ki a behangolni kívánt alapvető audiotételt
Nyomja meg a [VOL] gombot.

A gomb minden egyes megnyomására a beállítási tételek a táblázatban foglaltak szerint váltanak át.

4 Hangolja be az alapvető audiovezérlési tételt
Forgassa el a [VOL] gombot.

Beállítási tétel	Kijelzés	Tartomány
Hátsó hangerő	"R-VOL"	0 — 35
Mélysuqárgószint	"SW L"	-15 — +15
Basszusszint*	"BAS L"	-8 — +8
Középszint*	"MID L"	-8 — +8
Magashangszint*	"TRE L"	-8 — +8
Kiegyenlítés	"BAL"	Bal 15 — Jobb 15
Elhalkítás	"FAD"	Hátsó 15 — Első 15

Lépjen ki az audiovezérlés üzemmódból (hangerővezérlés mód)

* Lehetősége van ezen tételek részletes beállítására. Lásd <Az audiovezérlés megfelelő részletének behangolása> (9 oldal).

* Forráshang-memória: Forrásonként tárolja a beállított értéket a memóriában. (A részletes audioelem szerepel benne)

5 Lépjen ki az audiovezérlés üzemmódból
Nyomja meg bármelyik gombot.

Nyomja meg bármelyik gombot a [VOL] gomb és az [ATT] kivételével.

Az audiovezérlés megfelelő részletének behangolása

Az alapvető audiotételek közül a basszusszintet, a középszintet és a magashangszintet állíthatja be részletesen.

1 Válassza ki az alapvető audiotételt

Az alábbiak közül válassza ki a részletesen beállítani kívánt tételt;

- Basszusszint
- Középszint
- Magashangszint

Az alapvető audiotételek kiválasztásával kapcsolatban lásd: <Audiovezérlés> (9 oldal).

2 Lépjen be az audiovezérlés részletes behangolási üzemmódjába
Tartsa lenyomva a [VOL] gombot legalább 1 másodpercig.

3 Válassza ki a behangolni kívánt részletes audiotételt
Nyomja meg a [VOL] gombot.

A gomb minden egyes megnyomására a beállítási tételek a táblázatban foglaltak szerint váltanak át.

4 Hangolja be a részletes audiotételt
Forgassa el a [VOL] gombot.

Basszusszint

Beállítási tétel	Kijelzés	Tartomány
Basszus középfrekvencia	"BAS F"	40/50/60/70/80/100/ 120/150 Hz
Basszus jósági tényező	"BAS Q"	1,00/1,25/1,50/2,00
Basszuskiterjesztés	"B EX"	Ki/Be

Középszint

Beállítási tétel	Kijelzés	Tartomány
Középső középfrekvencia	"MID F"	0,5/1,0/1,5/2,0 kHz
Középső jósági tényező	"MID Q"	1,0/2,0

Magashangszint

Beállítási tétel	Kijelzés	Tartomány
Magashang középfrekvencia	"TRE"	10,0/12,5/15,0/17,5 kHz

5 Lépjen ki a részletes audiovezérlés üzemmódból
Tartsa lenyomva a [VOL] gombot legalább 1 másodpercig.



- Amikor a basszuskiterjesztés be van kapcsolva, az alacsony frekvenciájú válasz 20%-kal megnyúlik.
- Az audiovezérlés üzemmódból bármikor kiléphet; ehhez elég megnyomnia bármelyik gombot, a [VOL] és az [ATT] kivételével.

Általános funkciók

Audiobeállítás

A Hangrendszer beállítása, úgymint a hangváltóé.

1 Válassza ki a behangolni kívánt forrást

Nyomja meg az [SRC] gombot.

2 Lépjen be az audiobeállítás üzemmódba

Tartsa lenyomva a [VOL] gombot legalább 1 másodpercig.

3 Válassza ki a behangolni kívánt audiobeállítási tételt

Nyomja meg a [VOL] gombot.

A gomb minden egyes megnyomására a beállítási tételek a táblázatban foglaltak szerint váltanak át.

4 Hangolja be az audiotételt

Forgassa el a [VOL] gombot.

Beállítási tétel	Kijelzés	Tartomány
Első felüláteresztő szűrő	"HPF"	Végig/40/60/80/100/120/ 150/180/220 Hz
Hátsó felüláteresztő szűrő	"HPR"	Végig/40/60/80/100/120/ 150/180/220 Hz
Aluláteresztő szűrő	"LPF"	50/60/80/100/120/Végig Hz
Mélysugárzó fázis	"PHAS"	Fordított (180°)/ Normál (0°)
Hangerő nullszintjének eltolása	"V-OFF"	-8 — ±0 (AUX: -8 — +8)
Hangosság	"LOUD"	Ki/be
Kettős zóna rendszer	"2ZON"	Ki/be



- Hangerő nullszintjének eltolása:
Az egyes források hangerejét az alaphangerőtől való eltérésként lehet beállítani.
- Hangosság: Az alacsony és magas hangszínek kompenzálása alacsony hangerő mellett. (Csak az alacsony hangszín van kompenzálva, mikor hangforrásként a rádió van kiválasztva.)
- Kettős zóna rendszer
A fő forrás és az alforrás (segédbemenet) külön-külön kimenetet szolgáltat az elülső csatornán és a hátsó csatornán.
 - Az alforrás csatornájának beállítása <A kettős zóna rendszer beállítása> (27 oldal) segítségével történik.
 - A fő forrás kiválasztása az [SRC] gombbal történik.
 - Az elülső csatorna hangerejének beállítása a [VOL] gombbal történik.
 - A hátsó csatorna hangerejének beállítása az <Audiovezérlés> (9 oldal) segítségével történik.
 - Az audiovezérlés nincs hatással az alforrásra.
- A Kettős zóna rendszer a belső segédbemeneti forrásokkal használható.

5 Lépjen ki az audiobeállítás üzemmódból

Tartsa lenyomva a [VOL] gombot legalább 1 másodpercig.

Hangszóró-beállítás

Finomhangolás a System Q érték optimalizálásához a hangszórótípus beállítása során.

1 Lépjen Készenléti módba

Nyomja meg az [SRC] gombot.

Válassza ki a "STANDBY" kijelzést.

2 Lépjen be a hangszóró-beállítási üzemmódba

Nyomja meg a [VOL] gombot.

3 Válassza ki a hangszóró típusát

Forgassa el a [VOL] gombot.

A gomb minden egyes elfordításakor a beállítás az alábbiak szerint változik meg.

Hangszóró típusa	Kijelzés
Ki	"SP OFF"
5 & 4" méretű hangszórónál	"SP 5/4"
6 & 6x9" méretű hangszórónál	"SP 6*9/6"
OEM hangszórónál	"SP OEM"

4 Lépjen ki a hangszóró-beállítási üzemmódból

Nyomja meg a [VOL] gombot.

Mélysugárzó kimenet

A mélysugárzó kimenetet be- és kikapcsolása.

Tartsa lefelé nyomva a Control gombot legalább 2 másodpercig.

Valahányszor tolja a gombot, a Mélysugárzó kimenet be- és kikapcsol.

A mélysugárzó kimenet bekapcsolt állapotában az "SW ON" felirat látható.

TEL elnémítás

Bejövő hívás esetén a hangrendszer automatikusan elnémul.

Bejövő hívás esetén

Megjelenik a "CALL" felirat.

A hangrendszer működése szünetel.

Audiorendszer hallgatása telefonálás közben

Nyomja meg az [SRC] gombot.

Eltűnik a "CALL" felirat, és a hangrendszer bekapcsol.

A hívás befejezésekor

Tegye le a telefont.

Eltűnik a "CALL" felirat, és a hangrendszer bekapcsol.



- A TEL elnémítás funkció használatához egy kereskedelmi forgalomban kapható telefontartozék felhasználásával csatlakoztatnia kell a MUTE (elnémítás) vezetékét a telefonhoz. Lásd <Vezetékek csatlakoztatása a kivezetésekhez>, (35 oldal).

Általános funkciók

Kijelző váltása

A megjelenített információ váltása.

Nyomja meg a [DISP] gombot.

A gomb minden egyes megnyomására a kijelző az alábbiak szerint vált át.

Rádió forrás

Információ	Kijelzés
Programszolgáltatás neve vagy frekvencia (FM)	"FREQ/PS"
Rádiószöveg, programszolgáltatás neve vagy frekvencia (FM)	"R-TEXT"
Frekvencia (MW, LW)	"FREQ"
Óra	"CLOCK"

CD & külső lemez forrás

Információ	Kijelzés
Lemez címe	"D-TITLE"
Sáv címe	"T-TITLE"
Sáv száma és játékidő	"P-TIME"
Óra	"CLOCK"

Audiofájl-forrás

Információ	Kijelzés
Zeneshám címe & előadó neve	"TITLE"
Album címe & előadó neve	"ALBUM"
Mappanév*	"FOLDER"
Fájlnév	"FILE"
Zeneshám száma & játékidő	"P-TIME"
Óra	"CLOCK"

Készlet/ Segédbemenet forrás

Információ	Kijelzés
Forrás neve	"SRC NAME"
Óra	"CLOCK"



- Az LX-AMP csatlakoztatása esetén az LX-AMP kijelzési módbeli tételbeállítás kerül kijelzésre.
- Ha a zeneshámok száma meghaladja az 1000-et, csak a szám utolsó 3 számjegye jelenik meg.
- Ha az órakijelzés funkció lett kiválasztva, akkor minden forrás kijelzési beállítása órakijelzésre vált.
- Az WAV fájlban nem jeleníthető meg a zeneshám címe, az előadó neve és az album neve.
- Ha a kijelzőn kiválasztott elemhez nincsen információ, alternatív információ jelenik meg.

- * iPodról származó vagy a "Music Editor" szerkesztett zene lejátszása esetén lehet, hogy valami más jelenik meg mappanévként, például lejátszási lista vagy az előadó neve a zene kiválasztásától függően.

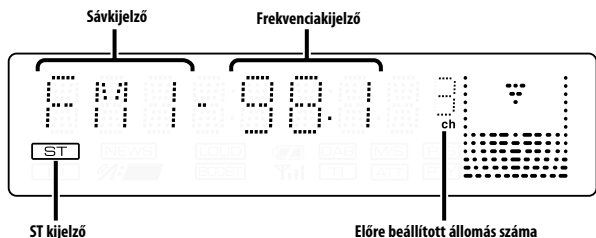
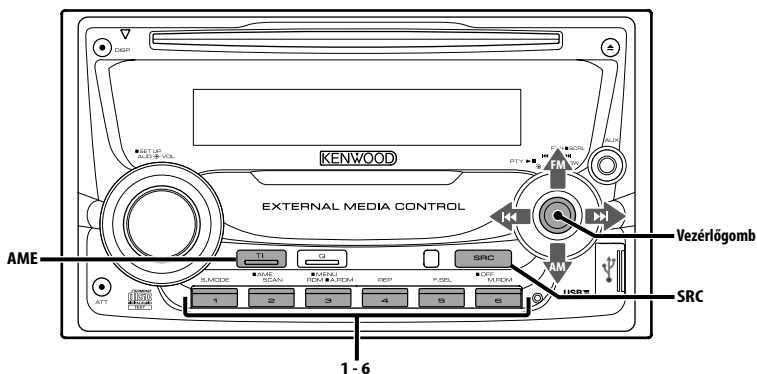

Hangolás

Az állomás kiválasztása.

1 Válassza ki a rádióforrást Nyomja meg az [SRC] gombot.

Válassza ki a "TUNER" kijelzőt.

2 Válassza ki a sávot

Tolja a vezérlógombot [FM] vagy [AM] állásba.

A vezérlógomb minden egyes [FM] állásba tolésa hatására a sáv FM1, FM2 és FM3 között vált.

3 Hangolja a sávot felfelé vagy lefelé

Nyomja a Control gombot [◀◀] vagy [▶▶] állásba.



• Sztereó állomások vétele során az "ST" jelző világít.

Rádió funkciók

Távírányító funkció

Közvetlen hozzáférésű hangolás

A frekvencia bevitelére és hangolásra.

1 Válassza ki a sávot

Nyomja meg a [FM] vagy az [AM] gombot.

2 Lépjen be a közvetlen hozzáférésű hangolás üzemmódba

Nyomja meg a [DIRECT] gombot a távírányítón. Megjelenik a "----" felirat.

3 Adja meg a frekvenciát

Használja a távírányító számbillentyűit.

Példa:

Kívánt frekvencia	Az alábbi gombokat nyomja meg
92,1 MHz (FM)	[0], [9], [2], [1]
810 kHz (AM)	[0], [8], [1], [0]

Közvetlen hozzáférésű hangolás érvénytelenítése

Nyomja meg a [DIRECT] gombot a távírányítón.



- Az FM frekvenciát minimum 0,1MHz-es lépésenként viheti be.

Előre beállított állomások memóriája

Állomás eltárolása a memóriában.

1 Válassza ki a sávot

Nyomja a Control gombot [FM] vagy [AM] állásba.

2 Válassza ki a memóriában eltárolni kívánt frekvenciát

Nyomja a Control gombot [◀◀] vagy [▶▶] állásba.

3 Tárolja el a frekvenciát a memóriában

Tartsa lenyomva az [1] — [6] gomb közül a megfelelő legalább 2 másodpercig.

A tárolás számának kijelzője egyet villan.

Minden egyes sávban az [1] — [6] gombok

mindegyikén egy-egy állomás tárolható.

Automatikus memóriabevitel

Jó vételű állomások automatikus eltárolása a memóriában.

1 Válassza ki az automatikus memóriabevitel sávját

Nyomja a Control gombot [FM] vagy [AM] állásba.

2 Nyissa meg az automatikus memóriabevitelt Tartsa lenyomva az [AME] gombot legalább 2 másodpercig.

Megjelenik az "A-MEMORY" felirat.

Hat jól vehető állomás eltárolása után a memóriában az Automatikus memóriabevitel bezárul.



- Ha az <AF (Alternatív frekvencia)> (28 oldal) be van kapcsolva, akkor csak RDS állomások tárolhatók el a memóriában.
- Ha az automatikus memóriabevitel az FM2 sávban történik, az FM1 sávban előre beállított RDS állomások nem kerülnek eltárolásra a memóriában. Hasonlóképpen, ha az FM3 sávban történik, akkor az FM1 vagy FM2 sávban előre beállított RDS állomások nem kerülnek eltárolásra a memóriában.

Előre beállított hangolás

A memóriában lévő állomások előhívása.

1 Válassza ki a sávot

Nyomja a Control gombot [FM] vagy [AM] állásba.

2 Hívja elő az állomást

Nyomja meg a kívánt gombot: [1] — [6].

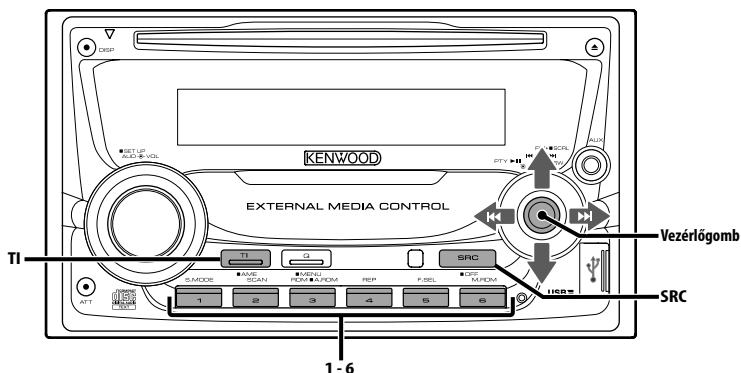

Közlekedési információk

Automatikus átváltás közlekedési információkra a közlekedési hírek kezdeténél, még akkor is, ha nem a rádió volt bekapcsolva.

Nyomja meg a [TI] gombot.

A gomb minden egyes megnyomására a Közlekedési információk funkció be- vagy kikapcsol. A közlekedési információk bekapcsolt állapotában a "TI" jelző világít.

Amikor a készülék nem közlekedési információkat sugárzó állomást fog, a "TI" kijelző villog.

A közlekedési információk kezdeténél megjelenik a "TRAFFIC" felirat, és a készülék átvált a közlekedési információkra.



- AM állomás vétele során, ha a közlekedési információk funkció be van kapcsolva, a készülék átvált FM állomásra.
- Közlekedési információk vétele során a beállított hangerőt a készülék automatikusan megjegyzi, és amikor legközelebb közlekedési információkra vált, automatikusan a megjegyzett hangerőt állítja be.

Közlekedési információt közlő egyéb állomások vétele

Nyomja a Control gombot [◀◀] vagy [▶▶] állásba.



- A rádió forrásból érkező közlekedési információ váltható. A közlekedési információ azonban nem váltható a rádiótól eltérő forrásból származó közlekedési hírek fogadása közben.

Rádiószöveg görgetése

A megjelenített rádiószöveg görgetése.

Tartsa felfelé nyomva a Control gombot legalább 2 másodpercig.



- Ha <A kijelzési fényerő vezérlése> (26 oldal) be van kapcsolva, akkor előfordulhat, hogy görgetés közben a kijelző elfeketedik.

PTY (Programtípus)

Programtípus kiválasztása és állomás keresése.

1 Lépjen be a PTY üzemmódba

Nyomja meg a Control gombot.

A PTY üzemmód során a "PTY" jelző világít.



- Ez a funkció nem használható közlekedési hírek alatt vagy AM vétel során.

2 Válasszon ki egy programtípust

Nyomja felfelé vagy lefelé a Control gombot.

A gomb minden egyes eltolására a programtípus az alábbi táblázatnak megfelelően változik meg.

Sz.	Programtípus	Kijelzés
1.	Beszéd	"SPEECH"
2.	Zene	"MUSIC"
3.	Hírek	"NEWS"
4.	Aktuális témák	"AFFAIRS"
5.	Információ	"INFO"
6.	Sport	"SPORT"
7.	Oktatás	"EDUCATE"
8.	Dráma	"DRAMA"
9.	Kultúra	"CULTURE"
10.	Tudomány	"SCIENCE"
11.	Vegyes	"VARIED"
12.	Popzene	"POP M"
13.	Rockzene	"ROCK M"
14.	Könnyű háttérzene	"EASY M"
15.	Könnyű klasszikus	"LIGHT M"
16.	Komoly klasszikus	"CLASSICS"
17.	Egyéb zene	"OTHER M"
18.	Időjárás	"WEATHER"
19.	Pénzügy	"FINANCE"
20.	Gyerekműsor	"CHILDREN"
21.	Társadalmi kérdések	"SOCIAL"
22.	Vallás	"RELIGION"
23.	Betelefonálás program	"PHONE IN"
24.	Utazás	"TRAVEL"
25.	Szabadidő	"LEISURE"
26.	Jazz-zene	"JAZZ"
27.	Country zene	"COUNTRY"
28.	Hazai zene	"NATION M"
29.	Régi slágerek	"OLDIES"
30.	Népzene	"FOLK M"
31.	Dokumentumműsor	"DOCUMENT"



- A beszéd és a zene kategóriákba a következő programtípusok tartoznak.
Zene: 12. — 17., 26. — 30.
Beszéd: 3. — 11., 18. — 25., 31.
- A programtípust tárolni lehet a memóriában, ill. azokat gyorsan elő lehet hívni az [1] — [6] gombokkal. Lásd a <Programtípus előbeállítás> (16 oldal) c. részt.
- Lehetőség van a kijelzés nyelvének megváltoztatására. Lásd <A nyelv megváltoztatása a programtípus (PTY) funkciónál> (17 oldal) c. részt.

3 Keresen a kiválasztott programtípust játszó állomást

Nyomja a Control gombot [◀◀] vagy [▶▶] állásba.

Más állomások megkereséséhez tolja el újra a Control gombot [◀◀] vagy [▶▶] állásba.



- Ha a kiválasztott programtípus nem található, megjelenik a "NO PTY" felirat. Válasszon ki egy másik programtípust.

4 Lépjen ki a PTY üzemmódból

Nyomja meg a Control gombot.

Programtípus előbeállítás

A programtípus tárolása az előre beállított memóriában, és gyors előhívása.

A programtípus előbeállítása

1 Válassza ki az előre beállítani kívánt programtípust

Lásd a <PTY (Programtípus)> c. részt (16 oldal).

2 Állítsa be előre a programtípust

Tartsa lenyomva az [1] — [6] gomb közül a megfelelőt legalább 2 másodpercig.

Az előre beállított programtípus előhívása

1 Lépjen be a PTY üzemmódba

Lásd a <PTY (Programtípus)> c. részt (16 oldal).

2 Hívja elő a programtípust

Nyomja meg a kívánt gombot: [1] — [6].

A nyelv megváltoztatása a programtípus (PTY) funkciónál

A programtípus kijelző nyelvének kiválasztása.

1 Lépjen be a PTY üzemmódba

Lásd a <PTY (Programtípus)> c. részt (16 oldal).

2 Lépjen be a nyelv megváltoztatása üzemmódba

Nyomja meg a [TI] gombot.

3 Válassza ki a nyelvet

Nyomja felfelé vagy lefelé a Control gombot.

A gomb minden egyes megnyomásakor a nyelv az alábbi táblázatban szereplő nyelvek között vált.

Nyelv	Kijelzés
Angol	"ENGLISH"
Francia	"FRENCH"
Svéd	"SWEDISH"
Német	"GERMAN"

4 Lépjen ki a nyelv megváltoztatása üzemmódból

Nyomja meg a [TI] gombot.

CD/USB készülék/Audiofájl/Külső lemez ellenőrzés tulajdonságok

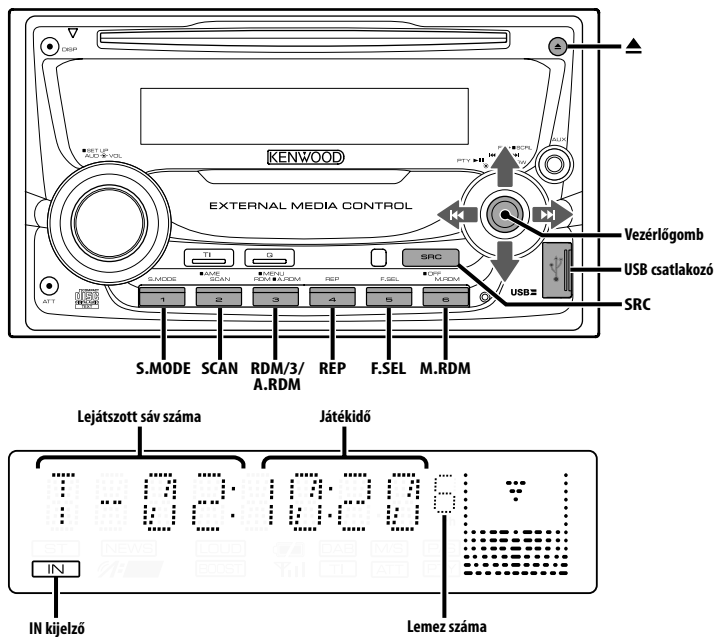

CD & audiofájl lejátszása

Ha van behelyezve CD

Nyomja meg az [SRC] gombot.

Válassza ki a "CD" kijelzőt.



- Ha van behelyezve CD, az "IN" jelző világít.

Szünet és lejátszás

Nyomja meg a Control gombot.

A gomb minden egyes megnyomására szünet és lejátszás váltja egymást.

Vegye ki a CD-t

Nyomja meg a [▲] gombot.



- Az <A hangfájlok> cím alatt (5 oldal) található tájékoztatás a készülékkel lejátszható audiofájlokról és lemezkekről.
- Ugyanezzel a művelettel játszhatja le a KENWOOD zeneszerkesztővel készített fájlokat.
- A készülék kikapcsolása után 10 percig ki lehet venni a lemezt.

USB készülék csatlakoztatása

- 1 Távolítsa el a védőkupakot és csatlakoztassa az USB kábelt.
- 2 Csatlakoztassa az USB eszközt a készülékhez az USB kábellel.

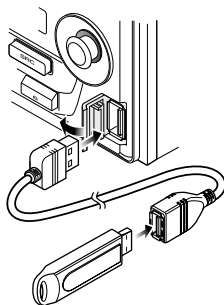

- Az USB eszköz csatlakoztatásakor CA-U1EX ajánlott (opcionális tartozék).

USB (iPod) eszköz lejátszása

Ha nincs csatlakoztatva az USB egység

Csatlakoztassa az USB-eszközt

Megkezdődik az USB eszközn lévő fájl lejátszása.

Ha csatlakoztatva van az USB eszköz

Válasszon USB adatforrást

Nyomja meg az [SRC] gombot.

Válassza ki az "USB" (vagy "iPod") megjelenítését.



- A készülékkel lejátszható audiofájlokról és a hozzá csatlakoztatható eszközökről az <A hangfájlok> cím alatt (4 oldal) talál információt.
- Ebben a kézikönyvben az "iPod" a(z opcionális) KCA-iP200-zal csatlakoztatott iPodra vonatkozik. Lásd: <A hangfájlok> (4 oldal).
- Ha az iPod csatlakoztatása után kezdi el a lejátszást, az iPod által játszott zene játszódik le először. Ebben az esetben megjelenik a "RESUMING" felirat a mappa neve stb. nélkül. A böngészőelem megváltoztatása a megfelelő címet stb. is megváltoztatja.
- Amikor az iPod van csatlakoztatva a készülékhez, az iPodon megjelenik a "KENWOOD" szó vagy a "✓", és ez jelzi, hogy az iPod nem működtethető.
- Amikor az USB eszköz van csatlakoztatva a készülékhez, még akkor is feltölthető, ha a készülék nincs bekapcsolva.
- A Multi kártyaolvasó használatkor lásd a <Meghajtó keresése> cím alatt (19 oldal).
- Miután megállította egy, az USB-eszközön található fájl lejátszását, újraindíthatja a lejátszást attól a ponttól, ahol azt megállította.
Még az USB-eszköz eltávolítása után is újraindíthatja a fájl lejátszását attól a ponttól, ahol megállította annak visszajátszását addig, amíg az USB-eszközön található fájlok változatlanok.
- Bizonyosodjon meg róla, hogy az USB-eszköz csatlakozója be van illesztve ameddig használatban lesz.
- Ugyanezzel a művelettel játszhatja le a KENWOOD zeneszerkesztővel készített fájlokat.

Szünet és lejátszás

Nyomja meg a Control gombot.

A gomb minden egyes megnyomására szünet és lejátszás váltja egymást.

Az USB készülék eltávolítása

1 USB forrásként állítsa be az eltávolítási módot

Tartsa lenyomva a [▲] gombot legalább 2 másodpercig.

Villog a "REMOVE" szó.

2 Távolítsa el az USB-eszközt.

Meghajtó keresése

A Multi kártyaolvasóba helyezett eszköz kiválasztása.

1 A lejátszás szüneteltetése

Nyomja meg az [S.MODE] gombot.

2 Válasszon ki egy eszközt

Nyomja felfelé vagy lefelé a Control gombot.

3 A lejátszás újraindítása

Nyomja meg az [S.MODE] gombot.



- A berendezés megfelel a legfeljebb 4 nyílású Multi kártyaolvasóknak.
- Ha egy eszköz be van helyezve a Multi kártyaolvasó csatlakoztatása közben, a készülék nem ismeri fel azt. Válassza ki az Eltávolítás üzemmódot az <USB (iPod) eszköz lejátszása> (19 oldal) hivatkozva, távolítsa el a kártyaolvasót, és helyezze be a memóriát.

Külső lemez lejátszása

Lemezleképezés a készülékhez csatlakoztatott opcionális kiegészítő lejátszóval.

Nyomja meg az [SRC] gombot.

Válassza ki a kívánt lemezlejátszó kijelzését.

Példák a kijelzésre:

Kijelzés	Lemezlejátszó
"CD CH"	CD váltó
"MD CH"	MD váltó

Szünet és lejátszás

Nyomja meg a Control gombot.

A gomb minden egyes megnyomására szünet és lejátszás váltja egymást.



- A 10. sz. lemez "0"-ként jelenik meg.
- Az alkalmazható funkciók és a megjeleníthető információk a csatlakoztatott külső lemezlejátszóktól függően eltérőek lehetnek.

Előretekerés és visszatekerés

Előretekerés

Tartsa a Control gombot lenyomva [▶▶] állásban.

Engedje fel a lejátszás folytatásához.

Visszatekerés

Tartsa a Control gombot lenyomva [◀◀] állásban.

Engedje fel a lejátszás folytatásához.



- Az audiofájl keresése közben nincs hangkimenet.
- Az audiofájl gyors előre- vagy hátratekerése alatt nem jelenik meg a pontos lejátszási idő.

Zeneszám keresése

Az éppen lejátszott lemezen vagy mappában lévő zeneszám közötti váltás.

Nyomja a Control gombot [◀◀] vagy [▶▶] állásba.

Lemezváltó funkció/ Audiófájl

Lemez keresése/Mappa keresése/Album keresése

Váltás az éppen lejátszott lemezcserelemben, hordozón vagy eszközön lévő mappák/albumok között.

Nyomja felfelé vagy lefelé a Control gombot.

Távírányító funkció

Zeneszám közvetlen keresése

Zeneszám Közvetlen keresése a számának megadásával.

1 Adja meg a zeneszám számát

Használja a távírányító számbillentyűit.



- Választhat közvetlen zeneszám-keresési módot 999-ig.

2 Hajtsa végre a zeneszám keresését

Nyomja meg a [◀◀] vagy [▶▶] gombot.

Zeneszám közvetlen keresésének érvénytelenítése

Nyomja meg a [▶ II] gombot.



- Ez a funkció nem érhető el az iPod-on, és a "Music Editor" szerkesztett zeneszám esetében.

Távírányítóval rendelkező lemezváltó funkció

Közvetlen lemezkeresés

Közvetlen lemezkeresés a lemez számának megadásával.

1 Adja meg a lemez számát

Használja a távírányító számbillentyűit.

2 Hajtsa végre a lemez keresését

Nyomja meg a [+] vagy a [-] gombot.

A közvetlen lemezkeresés érvénytelenítése

Nyomja meg a [▶ II] gombot.



- A 10. sz. lemez kiválasztásához a "0"-t adja meg.

Sáv/fájl/lemez/mappa ismétlése

Az éppen hallgatott zeneszám, lemezváltóban lévő lemez, vagy audiofájl-mappa ismételt lejátszása.

Nyomja meg a [REP] gombot.

A gomb minden egyes megnyomására az Ismételt lejátszás az alábbi táblázatban szereplő módok között vált.

CD & külső lemez forrás

Ismételt lejátszás	Kijelzés
Sáv ismétlése	"TRAC REP"
Lemez ismétlése (lemezváltó funkció)	"DISC REP"
Ki	"REP OFF"

Audiofájl-forrás

Ismételt lejátszás	Kijelzés
Fájl ismétlése	"FILE REP"
Mappa ismétlése*	"FOLD REP"
Ki	"REP OFF"



- * Ez a funkció nem érhető el az iPod-on, és a "Music Editor" szerkesztett zeneszám esetében.

Kereső lejátszás

Az éppen hallgatott lemezen vagy audiofájl mappában lévő valamennyi zeneszám elejének lejátszása és a hallgatni kívánt zeneszám keresése.

1 Indítsa el a kereső lejátszást

Nyomja meg a [SCAN] gombot.

Megjelenik a "TRAC SCN"/"FILE SCN"/"SCAN ON" felirat.

2 A hallgatni kívánt zeneszám lejátszásakor engedje el

Nyomja meg a [SCAN] gombot.



- Ez a funkció nem érhető el az iPod-on, és a "Music Editor" szerkesztett zeneszám esetében.

Véletlenszerű lejátszás

A lemezen vagy az audiofájl mappában lévő összes zeneszám lejátszása véletlen sorrendben.

Nyomja meg az [RDM] gombot.

A gomb minden egyes megnyomására a Véletlenszerű lejátszás be- vagy kikapcsol. A véletlenszerű lejátszás bekapcsolt állapotában az "DISC RDM"/"FOLD RDM"/"RDM ON" felirat látható.



- Amikor a [▶▶] felé tolja a Control gombot, elkezdődik a kiválasztott következő zeneszám.

Lemezváltó funkció

Lemeztálcá véletlenszerű lejátszása

A lemezcserélőben lévő összes lemezen lévő zeneszám lejátszása véletlen sorrendben.

Nyomja meg az [M.RDM] gomb.

A gomb minden egyes megnyomására a Lemeztálcá véletlenszerű lejátszása be- vagy kikapcsol.

A lemeztálcá véletlenszerű lejátszásának bekapcsolt állapotában az "MGZN RDM" felirat látható.



- Amikor a [▶▶] felé tolja a Control gombot, elkezdődik a kiválasztott következő zeneszám.

Audiófájl funkció

Összes véletlenszerű lejátszása

Véletlenszerű lejátszás az adathordozón rögzített összes audiofájl közül.

Tartsa lenyomva a [A.RDM] gombot legalább 1 másodpercig.

A véletlenszerű lejátszás bekapcsolt állapotában a "ALL RDM" felirat látható.

Az Összes véletlenszerű lejátszása kikapcsolása

Nyomja meg a [A.RDM] gombot.



- Amikor a [▶▶] felé tolja a Control gombot, elkezdődik a kiválasztott következő zeneszám.
- Ez a funkció nem érhető el az iPod-on, és a "Music Editor" szerkesztett zeneszám esetében.

Az iPod, "Music Editor" fájl funkciója

Fájl kiválasztása

A hallgatni kívánt zeneszám kiválasztása az éppen lejátszott eszköztől vagy hordozóról.

1 Lépjen be a fájlkiválasztás üzemmódba

Nyomja meg az [F.SEL] gombot.

Válassza ki a "F-SEL" kijelzést.

2 Keressen egy zeneszámot

A Control gombbal válasszon ki a egy kategóriaelemet.

A művelet típusa	Működés
Mozgás az elemek között	Nyomja balra vagy jobbra a Control gombot.
Elem kiválasztása	Nyomja meg a Control gombot.
Visszatérés az előző elemre	Tartsa lenyomva a Control gombot legalább 1 másodpercig.
Visszatérés az első elemre	Nyomja meg a [3] gombot.

Az összes zeneszám neve megjelenik az audiofájl "SONGS" eleme alatt.

A kiválasztott zeneszám előlről lejátszódik.

A fájl kiválasztásának visszavonása

Nyomja meg az [F.SEL] gombot.

A nem iPod és nem "Music Editor" fájl funkciója

1. fájlkiválasztási mód

Válassza ki a célmappát a mappák hierarchikus szintjeinek feltérképezésével. Ez akkor alkalmas, ha az audiofájlokat mappa szerint kívánja szerkeszteni.

1 Lépjen be az 1. fájlkiválasztási módba

Nyomja meg az [F.SEL] gombot.

Válassza ki a "F-SEL1" kijelzést.

Mappanévjelzése

Az aktuális mappa neve jelenik meg.



2 Válassza ki a mappát

A művelet típusa	Működés
Mozgás a mappák között	Nyomja balra vagy jobbra a Control gombot.
Mappa kiválasztása	Nyomja felfelé a Control gombot.
Visszatérés az előző mappára	Nyomja lefelé a Control gombot.
Visszatérés a gyökérmappába	Nyomja meg a [3] gombot.

Válassza ki a hallgatni kívánt zenét tartalmazó mappát.

3 Jelölje meg a mappát

Nyomja meg a Control gombot.

Megjelenik a megjelölt mappában lévő zene.

4 Válassza ki a hallgatni kívánt zenét

A művelet típusa	Működés
Mozgás a zeneszámok között	Nyomja balra vagy jobbra a Control gombot.
Visszatérés a mappa kiválasztásához	Tartsa lenyomva a Control gombot legalább 1 másodpercig.
Visszatérés a gyökérmappába	Nyomja meg a [3] gombot.

5 A kiválasztott zene lejátszása

Nyomja meg a Control gombot.

A fájlnev/mappanévjelzés görgetése

Tartsa felfelé nyomva a Control gombot legalább 2 másodpercig.

A "File Select" 1 visszavonása

Nyomja meg kétszer az [F.SEL] gombot.

A nem iPod és nem "Music Editor" fájl funkciója

2. fájlkiválasztási mód

Válassza ki a célmappát az audiófájlok tartalmazó mappákon belül. Csak az a mappa jelenik meg, amelyik lejátszható audiófájlok tartalmaz.

1 Lépjen be az 2. fájlkiválasztási módba

Nyomja meg kétszer az [F.SEL] gombot.

Válassza ki a "F-SEL2" kijelzést.

Mappanév kijelzése

Az aktuális mappa neve jelenik meg.

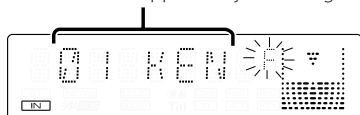

2 Válassza ki a mappát

Nyomja balra vagy jobbra a Control gombot.

A gomb minden egyes eltolására, az audiófájlok tartalmazó mappák egymás után jelennek meg.

Ellenőrizze a feljebb lévő mappa nevét.

Nyomja felfelé a Control gombot.

A gomb minden egyes felfelé tolásakor közvetlenül az aktuális mappa fölötti mappa jelenik meg.

A gomb minden egyes lefelé tolásakor közvetlenül az aktuális mappa alatti mappa jelenik meg.

A feljebb lévő mappa megjelenítésekor "  " látható.

3 Jelölje meg a mappát

Nyomja meg a Control gombot.

Megjelenik a megjelölt mappában lévő zene.

4 Válassza ki a hallgatni kívánt zenét

A művelet típusa	Működés
Mozgás a zeneszámok között	Nyomja balra vagy jobbra a Control gombot.
Visszatérés a mappa kiválasztásához	Tartsa lenyomva a Control gombot legalább 1 másodpercig.

5 A kiválasztott zene lejátszása

Nyomja meg a Control gombot.

A fájlnev/mappanév kijelzés görgetése

Tartsa felfelé nyomva a Control gombot legalább 2 másodpercig.

A "File Select" 2 visszavonása

Nyomja meg az [F.SEL] gombot.

Szöveg/cím görgetése

A megjelenített CD szöveg, audiófájl-szöveg vagy MD cím görgetése.

Tartsa felfelé nyomva a Control gombot legalább 2 másodpercig.



- Ha <A kijelzési fényerő vezérlése> (26 oldal) be van kapcsolva, akkor előfordulhat, hogy görgetés közben a kijelző elfeketedik.

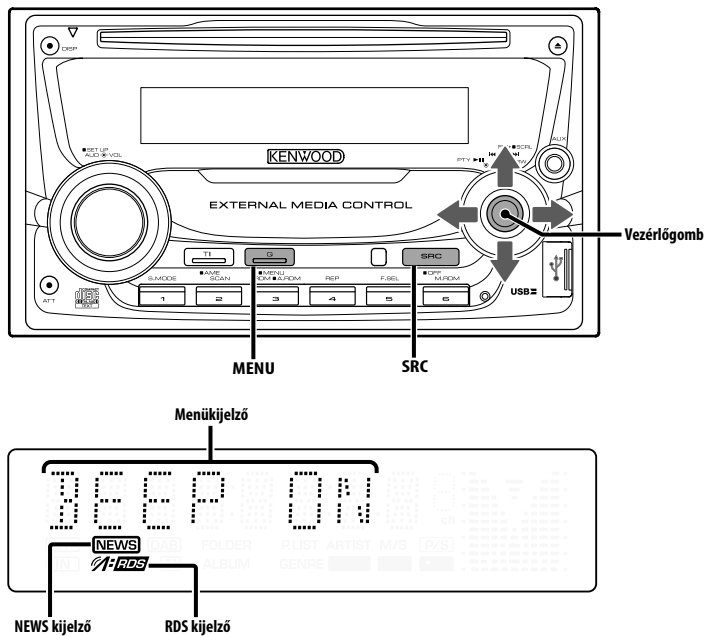

Menürendszer

Sípoló hang működés közben stb. funkciók beállítása.

A menürendszer működtetési módjainak alapjai itt olvashatók. A menütelek és azok beállítása tartalmának leírása a működés jelen ismertetése után található.

1 Lépjen be a menü üzemmódba

Tartsa lenyomva a [MENU] gombot legalább 1 másodpercig.

Megjelenik a "MENU" felirat.

2 Válassza ki a menütételt

Nyomja felfelé vagy lefelé a Control gombot.

Példa: A sípoló hang beállításához válassza ki a "BEEP" kijelzőt.

3 Állítsa be a menütételt

Nyomja balra vagy jobbra a Control gombot.

Példa: A "BEEP" kiválasztásakor minden gombnyomáskor a készülék átkapcsol "BEEP ON"-ra vagy "BEEP OFF"-ra (sípoló hang be/ki). Beállításként válassza ki valamelyiket.

A folytatáshoz térjen vissza a 2. lépéshez, és állítsa be a többi tételt.

4 Lépjen ki a menü üzemmódból Nyomja meg a [MENU] gombot.



- Amikor az alapvető működtetési mód fenti ismertetésében szereplő másik tételek kerülnek kijelzésre, a beállítási tartalom-táblázatuk bevitelére kerül sor. (Általában a táblázat legfelső beállítása az eredeti beállítás.)
Az itt nem szereplő tételek (pl. <Manuális órábeállítás>) magyarozatának bevitelére lépésről lépésre történik.

Készenléti üzemmódban

Biztonsági kód

A biztonsági kód aktiválása lehetetlenné teszi az audioegység más személyek általi használatát. A biztonsági kód aktiválása után a járműből kivett audioegység bekapcsolásához a jóváhagyott biztonsági kód szükséges. A biztonsági kód aktiválásának kijelzése védi értékes audioegységét a lopással szemben.



- Ha aktiválja a biztonsági kód üzemmódot, akkor később nem lehet belőle kilépni.
Megjegyzés: Az Ön négyjegyű biztonsági kódja a csomaghoz mellékelte "Car Audio Passport"-ban van megadva.

1 Lépjen Készenléti módba

Nyomja meg az [SRC] gombot.

Válassza ki a "STANDBY" kijelzést.

2 Lépjen be a menü üzemmódba

Tartsa lenyomva a [MENU] gombot legalább 1 másodpercig.

A "MENU" felirat kijelzésekor megjelenik a "CODE SET" felirat is.

3 Lépjen be a biztonsági kód üzemmódba

Tartsa lenyomva a Control gombot legalább 1 másodpercig.

Az "ENTER" felirat kijelzésekor megjelenik a "CODE" felirat is.

4 Válassza ki a bevinni kívánt számjegyeket

Nyomja balra vagy jobbra a Control gombot.

5 Válassza ki a biztonsági kód számait

Nyomja felfelé vagy lefelé a Control gombot.

6 A 4. és az 5. lépés megismétlésével vigye be a biztonsági kód többi számjegyét is.

7 Erősítse meg a biztonsági kódot

Tartsa lenyomva a Control gombot legalább 3 másodpercig.

A "RE-ENTER" felirat kijelzésekor megjelenik a "CODE" felirat is.

8 A 4. — 7. lépés megismétlésével adja meg újra a biztonsági kódot.

Megjelenik az "APPROVED" felirat.

A biztonsági kód funkció érvénybe lép.



- Ha saját biztonsági kódjától eltérő kódot adott meg, ismétlje meg az eljárást a 4. lépéstől.

9 Lépjen ki a biztonsági kód módból Nyomja meg a [MENU] gombot.

A biztonsági kód visszaállítása a készülék akkumulátoros táplálásának megszüntetése utáni első használatakor, illetve a Reset gomb megnyomása után

1 Kapcsolja be az áramellátást.

2 A 4. — 7. lépés megismétlésével adja meg újra a biztonsági kódot.

Megjelenik az "APPROVED" felirat.

Most már használhatja az egységet.



- Ha a bevitt kód helytelen, a "WAITING" kijelzés látható, és az alább látható bevitel-letiltási idő érvénybe lép.
A letiltási idő elteltekor a "CODE" kijelzés lesz látható, és új bevitel végezhető.

Helytelen kódbevitel száma	Bevitel-letiltás ideje
1	—
2	5 perc
3	1 óra
4	24 óra

Készenléti üzemmódban

Érintésérzéklő hangja

A műveletek kísérőhangjának (sípoló hang) be- és kikapcsolása.

Kijelzés	Beállítás
"BEEP ON"	Hangjelzés bekapcsolva.
"BEEP OFF"	Hangjelzés kikapcsolva.

Készletléti üzemmódban

Manuális óra-beállítás



- A beállítást akkor lehet elvégezni, ha az <Óra szinkronizálása> (26 oldal) funkció ki van kapcsolva.

1 Lépjen be az óra-beállítás üzemmódba
Nyomja felfelé vagy lefelé a Control gombot.
Válassza ki az "CLK ADJ" kijelzést.

2 Lépjen be az óra-beállítás üzemmódba
Tartsa lenyomva a Control gombot legalább 1 másodpercig.
Az órakijelző villogni kezd.

3 Állítsa be az óraértéket
Nyomja felfelé vagy lefelé a Control gombot.
Állítsa be a percértéket
Nyomja balra vagy jobbra a Control gombot.

4 Lépjen ki az óra-beállítás üzemmódból
Nyomja meg a [MENU] gombot.

Készletléti üzemmódban

Óra szinkronizálása

Az RDS állomás időadatának és a készülék órájának szinkronizálása.

Kijelzés	Beállítás
"SYNC ON"	Idő szinkronizálása.
"SYNC OFF"	Idő manuális beállítása.



- Az óra szinkronizálása három-négy percet vesz igénybe.

A kijelzési fényerő vezérlése

Ez a funkció kikapcsolja a kijelzést abban az esetben, ha 5 másodpercen keresztül semmiféle műveletet nem hajt végre. Ez a funkció az éjszakai vezetés során hatékony.

Kijelzés	Beállítás
"DISP ON"	Bekapcsolt állapotban tartja a kijelzést.
"DISP OFF"	Kikapcsolja a kijelzést abban az esetben, ha 5 másodpercen keresztül semmiféle műveletet nem hajt végre.



- A kijelzési fényerő vezérlése beállítása csak akkor hajtható végre, amikor a <Demonstrációs üzemmód beállítása> (31 oldal) ki van kapcsolva.
- Amikor a kijelzés ki van kapcsolva, bármely gomb megnyomására a kijelzés bekapcsol.
- Amikor a kijelzés ki van kapcsolva, akkor semmiféle műveletet nem hajtható végre az alábbiak kivételével:
 - Hangerő
 - Csillapítóegység
 - Forrás kiválasztása
 - A lemez kilökése
 - Az áramellátás kikapcsolása
 - USB eltávolítási üzemmód
- Funkció vezérlése, például a Menürendszer vezérlése közben a kijelző bekapcsolt állapotban marad.

Készletléti üzemmódban

Tompító

A készülék kijelzőjének automatikus tompítása, amikor a jármű világítása be van kapcsolva.

Kijelzés	Beállítás
"DIM AUTO"	A kijelző elhalványul.
"DIM OFF"	A kijelző nem halványul el.

Készletléti üzemmódban

Az előerősítő kimenet váltása

Előerősítő váltása a hátsó és a mélysugárzó között. (Mélysugárzó esetén a hangkimenet mentes az elhalkításvezérlés hatásától.)

Kijelzés	Beállítás
"SWPRE R"	Hátsó előerősítő.
"SWPRE SW"	Mélysugárzó előerősítő.

Készletléti üzemmódban

Beépített erősítő beállítás

A beépített erősítő vezérlése.

A vezérlő kikapcsolása javítja az előerősítő kimenet minőségét.

Kijelzés	Beállítás
"AMP ON"	A beépített erősítő aktív.
"AMP OFF"	A beépített erősítő inaktív.

A készletléti módtól eltérő mód/
Amikor a kettős zóna rendszer be van kapcsolva

A kettős zóna rendszer beállítása

Az első és a hátsó csatorna hangjának beállítása kettős zóna rendszerben.

Kijelzés	Beállítás
"ZONE R"	Az alforrás (segéd bemeneti forrás) kimenete a hátsó csatorna.
"ZONE F"	Az alforrás (segéd bemeneti forrás) kimenete az előlső csatorna.

Audiofájl-forrás

Supreme beállítás

Alacsony (96 kbps-nél kisebb (fs=44,1kHz, 48kHz)) bitsebességen kódolt AAC, MP3, illetve WMA fájllok lejátszásakor ez a funkció a magas bitsebességen kódolt ekvivalens fájllok hangminőségét megközelítő módon állítja helyre a nagyfrekvenciás tartományt. A hangfeldolgozás a használt tömörítési formátumra (AAC, MP3 vagy WMA) van optimalizálva, és a beigazítás a használt bitsebességre történik.

Kijelzés	Beállítás
"SPRM ON"	A hang lejátszása a Supreme funkció használatával történik.
"SPRM OFF"	Az audiofájlban tárolt eredeti hang kerül lejátszásra.



- Az audiofájl formátuma és a beállítás közti kapcsolattól függően előfordulhat, hogy a hangeffektus észrevétlen marad.
- Ez a funkció nem érhető el az iPod-on.

LX AMP egység csatlakoztatása esetén

AMP vezérlés

Lehetősége van az egységhez csatlakoztatott LX AMP vezérlésére.

1 Válassza ki az AMP beállítási módot

Nyomja felfelé vagy lefelé a Control gombot.

Válassza ki az "AMP CTRL" kijelzőt.

2 Lépjen be az AMP beállítási üzemmódba

Tartsa lenyomva a Control gombot legalább 1 másodpercig.

3 Válassza ki a behangolni kívánt audiovezérlési tételt

Nyomja felfelé vagy lefelé a Control gombot.



- Az AMP beállítási elemre vonatkozó részleteket illetően lásd az LX AMP kezelési útmutatóját.

4 Hangolja be az AMP beállítási tételt

Nyomja balra vagy jobbra a Control gombot.

5 Lépjen ki az AMP beállítási üzemmódból

Nyomja meg a [MENU] gombot.



- Készletléti állapotban az LX AMP művelet nem használható.

Menürendszer

A készenléti módtól eltérő mód

Hírközlemény időkorlát beállításával

Automatikus átváltás a kezdődő hírközleményre, még akkor is, ha nem volt bekapcsolva a rádió. Ezen felül beállítható az az időtartam, amelyen belül a megszakítás tiltott.

Kijelzés és Beállítás

"NEWS OFF"

"NEWS 00M"

⋮

"NEWS 90M"

A "NEWS 00M" — "NEWS 90M" értékek beállításakor a hírközlemény megszakítása funkció be van kapcsolva.

A hírközlemény bekapcsolt állapotában a "NEWS" jelző világít.

A hírközlemény kezdetekor megjelenik a "NEWS" felirat, és a rádió átvált a hírközleményre.



- Ha a "20M" beállítást választja, akkor az első hírközleményt követő 20 percben nem kerül sor további hírközlemények vételére.
- A hírközlemény hangereje megegyezik a <Közlekedési információk> (15 oldal) beállított szinttel.
- A hírközlemény funkció csak akkor áll rendelkezésre, ha a kívánt állomás a hírközleménnyel PTY kódot sugároz, vagy a <Magas szintű más hálózat> hálózathoz tartozik, amely a hírközleményekkel együtt PTY kódot sugároz.
- Amikor a Hírközlemény megszakítása funkció be van kapcsolva, a rádió átvált egy FM állomásra.

Rádió üzemmódban

Helyi állomáskeresés

Az automatikus keresési hangolás során csak a jó vételű állomásokat keresi a készülék.

Kijelzés	Beállítás
"LO.S OFF"	A helyi állomáskeresés funkciója ki van kapcsolva.
"LO.S ON"	A helyi állomáskeresés funkciója be van kapcsolva.

Rádió üzemmódban

Hangolási üzemmód

A hangolási üzemmód beállítása.

Hangolási üzemmód	Kijelzés	Működés
Automatikus keresés	"AUTO 1"	Állomások automatikus keresése.
Előre beállított állomások keresése	"AUTO 2"	Állomások keresése az előre beállított memóriában lévő sorrend szerint.
Kézi	"MANUAL"	Normális kézi hangolászvezérlés.

AF (Alternatív frekvencia)

Ha a vétel gyenge, a készülék automatikusan átvált egy másik frekvenciára, amely ugyanazt a programot sugározza ugyanazon RDS hálózaton belül, de jobb vétel mellett.

Kijelzés	Beállítás
"AF ON"	Az AF funkció be van kapcsolva.
"AF OFF"	Az AF funkció ki van kapcsolva.

Az AF funkció bekapcsolt állapotában az "RDS" jelző világít.



- Ha egyetlen erősebb vételű, másik állomás sem érhető el az RDS hálózaton belül ugyanahhoz a programhoz, akkor a bejövő adást esetleg csak részleteiben, foszlányokban hallhatja. Ilyen esetben kapcsolja ki az AF funkciót.

Az RDS körzet korlátozása (Körzetkorlátozási funkció)

Eldöntheti, hogy egy konkrét körzetre korlátozza-e egy adott hálózat esetében az AF funkcióval vett RDS csatornákat, vagy sem.

Kijelzés	Beállítás
"REG ON"	A körzetkorlátozási funkció be van kapcsolva.
"REG OFF"	A körzetkorlátozási funkció ki van kapcsolva.



- Megadott régióra vagy hálózatra történő korlátozás nélkül az AF funkció keresni kezdi a jól fogható állomást ugyanazon RDS hálózaton belül.

Automatikus TP keresés

Amikor a TI funkció be van kapcsolva és közlekedési híreket sugárzó adó hallgatása során gyenge a vétel, a készülék automatikusan keres egy másik, jobb vételt biztosító, közlekedési híreket sugárzó adót.

Kijelzés	Beállítás
"ATPS ON"	Az automatikus TP keresési funkció be van kapcsolva.
"ATPS OFF"	Az automatikus TP keresési funkció ki van kapcsolva.

FM vétel során

Monó vétel

A sztereó adások monóként történő vételével csökkenthet a zaj.

Kijelzés	Beállítás
"MONO OFF"	A monó vétel ki van kapcsolva.
"MONO ON"	A monó vétel be van kapcsolva.

Segédbemenet-kijelző beállítása

A kijelző kiválasztásához, külső bemeneti forrást üzemmódban.

1 Válassza ki a segédbemenet forrást

Nyomja meg az [SRC] gombot.

Válassza ki az "AUX"/"AUX EXT" kijelzőt.

2 Lépjen be a menü üzemmódba

Tartsa lenyomva a [MENU] gombot legalább 1 másodpercig.

Megjelenik a "MENU" felirat.

3 Válassza ki a segédbemenet-kijelzés kiválasztási üzemmódot

Nyomja felfelé vagy lefelé a Control gombot.

Válassza ki a "NAME SET" kijelzést.

4 Lépjen be a segédbemenet-kijelzés beállítási üzemmódba

Tartsa lenyomva a Control gombot legalább 1 másodpercig.

Megjelenik a jelenleg kiválasztott segédbemenet-kijelzés.

5 Válassza ki a segédbemenet forrást

Nyomja balra vagy jobbra a Control gombot.

A gomb minden egyes megnyomására a kijelző az alábbiak szerint változik.

- "AUX"/"AUX EXT"
- "DVD"
- "PORTABLE"
- "GAME"
- "VIDEO"
- "TV"

6 Lépjen ki a segédbemenet-kijelzés beállítási üzemmódból

Nyomja meg a [MENU] gombot.



- Amikor a művelet 10 másodpercre megszakad, akkor az aktuális név bejegyzésre kerül, és a névbeállítás üzemmód lezárul.
- A segédbemeneti-kijelzés csak a beépített segédbemenet vagy az opcionális KCA-S220A segédbemenet használata esetén állítható be.

DPX502UY funkció

Készenléti üzemmódban

Orosz karakterek kiválasztása

Az orosz és a megkülönböztethetetlen latin betűk kijelzésének beállítása.

Kijelzés	Beállítás
"RUS ON"	Orosz karakterekkel jeleníti meg a szöveget.
"RUS OFF"	Európai karakterekkel jeleníti meg a szöveget.



- Az orosz karakterekkel megjelenített szövegek a következőképpen néznek ki.
 - Mappanév/ fájlnev/ zeneszám címe/ előadó neve/ album neve
 - CD szöveg (belső CD forrás)
- Az orosz nagy- és kisbetűk nem különböztethetők meg.

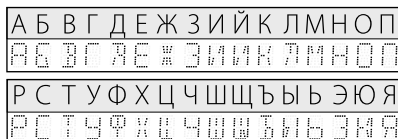

Szöveggörgetés

A megjelenített szöveg görgetésének beállítása.

Kijelzés	Beállítás
"SCL MANU"	Nincs görgetés.
"SCL AUTO"	Görgetés a kijelzés változásakor.



- Az alábbi szövegek kerülnek görgetésre.
 - CD szöveg
 - Mappanév/ fájlnev/ zeneszám címe/ előadó neve/ album neve
 - MD cím
 - Rádiószöveg

Készenléti üzemmódban

Beépített segédbemenet beállítása

A beépített segédbemenet funkció beállítása.

Kijelzés	Beállítás
"AUX OFF"	A forrás kiválasztásakor nincsen segédbemenet.
"AUX ON"	A forrás kiválasztásakor van segédbemenet.

Készenléti üzemmódban

Áramellátás kikapcsolási időzítője

Az időzítő beállítása oly módon, hogy a készüléket automatikusan kikapcsolja, ha a készenléti üzemmód folytatódik.

Ez a beállítás segít megakadályozni a jármű akkumulátorának lemerülését.

Kijelzés	Beállítás
"OFF -- --"	Az áramellátás kikapcsolási időzítője funkció ki van kapcsolva.
"OFF 20M" (Eredeti beállítás)	Az áramellátást 20 perc elteltével kapcsolja ki.
"OFF 40M"	Az áramellátást 40 perc elteltével kapcsolja ki.
"OFF 60M"	Az áramellátást 60 perc elteltével kapcsolja ki.

Készenléti üzemmódban

CD olvasás beállítás

Amennyiben különleges formátumú CD lejátszásakor probléma jelentkezne, ez a beállítás biztosítja a CD lejátszását.

Kijelzés	Beállítás
"CD READ1"	CD és audiofájl lejátszása.
"CD READ2"	CD biztosított lejátszása.



- Bizonyos zene CD-k lejátszása még "CD READ2" üzemmódban sem lehetséges.

A készenléti módtól eltérő mód

Audio előbeállítás memória

A Hangvezérlés segítségével beállított érték regisztrálása. A memória nem törölhető a Reset gombbal.

1 Állítsa be a Hangvezérlést

A Hangvezérlés beállítását illetően tekintse át a következő műveleteket.

- <Audiovezérlés> (9 oldal)
- <Audiobeállítás> (10 oldal)

2 Lépjen be a menü üzemmódba

Tartsa lenyomva a [MENU] gombot legalább 1 másodpercig.

Megjelenik a "MENU" felirat.

3 Válassza ki az audio előbeállítás üzemmódot

Nyomja felfelé vagy lefelé a Control gombot.

Válassza ki az "A-PRESET" kijelzést.

4 Lépjen be az audio előbeállítás üzemmódba

Tartsa lenyomva a Control gombot legalább 1 másodpercig.

5 Válassza ki az audio előbeállítás memóriát

Nyomja felfelé vagy lefelé a Control gombot.

Válassza ki a "MEMORY" kijelzést.

6 Tárolja el az Audio előbeállítást a memóriában

Tartsa lenyomva a Control gombot legalább 2 másodpercig.

A "MEMORY" felirat villan fel egyszer.

7 Lépjen ki az audio előbeállítás módból

Nyomja meg a [MENU] gombot.



- 1 pár Audio előbeállítás memóriát regisztráljon. A forrás szerinti regisztrálásra nincs mód.
- A Reset gomb megnyomásakor az összes forrás a regisztrált beállítási értéket kapja meg.
- Az alábbi tételek regisztrálására nincs mód.
Hangerő, Egyensúly, Elülső-hátsó hangszórók viszonylagos hangereje, Mélyhang-kiemelés, Hangerő-kiemelés, Kétfónás rendszer, Hátsó hangerő

A készenléti módtól eltérő mód

Audio előbeállítás előhívása

Az <Audio előbeállítás memória> (30 oldal) útján regisztrált hangbeállítás előhívása.

- 1 Válassza ki a forrást**
Nyomja meg az [SRC] gombot.
- 2 Lépjen be a menü üzemmódba**
Tartsa lenyomva a [MENU] gombot legalább 1 másodpercig.
Megjelenik a "MENU" felirat.
- 3 Válassza ki az audio előbeállítás üzemmódot**
Nyomja felfelé vagy lefelé a Control gombot.
Válassza ki az "A-PRESET" kijelzést.
- 4 Lépjen be az audio előbeállítás üzemmódba**
Tartsa lenyomva a Control gombot legalább 1 másodpercig.
- 5 Válassza ki az audio előbeállítás előhívását**
Nyomja felfelé vagy lefelé a Control gombot.
Válassza ki a "RECALL" kijelzést.
- 6 Hívja elő az audio előbeállítást**
Tartsa lenyomva a Control gombot legalább 2 másodpercig.
A "RECALL" felirat villan fel egyszer.
- 7 Lépjen ki az audio előbeállítás módból**
Nyomja meg a [MENU] gombot.



- A <System Q> (8 oldal) felhasználói memóriája az előhívott értékre változik.
- Az <Audiovezérlés> (9 oldal) forrás hangszín memóriája a kiválasztott forrás elhívott értékére változik.

Készenléti üzemmódban

Firmware-verziószám kijelzés

A firmware-verziószámának kijelzése az egységgel

- 1 A gyári szoftver kijelzési üzemmódjának kiválasztása**
Nyomja felfelé vagy lefelé a Control gombot.
Válassza ki az "F/W VER" kijelzést.
- 2 A gyári szoftver verziójának kijelzése**
Nyomja balra vagy jobbra a Control gombot.

Készenléti üzemmódban

Demonstrációs üzemmód beállítása

Beállítja a demonstrációs üzemmódot.

- 1 Válassza ki a kijelzési módot**
Nyomja felfelé vagy lefelé a Control gombot.
Válassza ki a "DEMO" kijelzést.
- 2 Állítsa be a demonstrációs üzemmódot**
Tartsa lenyomva a Control gombot legalább 2 másodpercig.
A gomb minden egyes 2 másodpercet meghaladó megnyomására a demonstrációs üzemmód az alábbi táblázatban szereplő beállítások között vált.

Kijelzés	Beállítás
"DEMO ON"	A demonstrációs üzemmód funkció be van kapcsolva.
"DEMO OFF"	Kilépés a demonstrációs üzemmódból (normál mód).

Alapműveletek a távirányítón

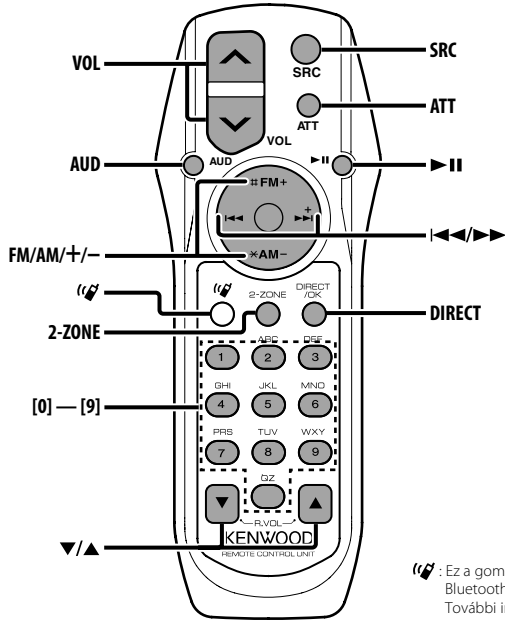

: Ez a gomb használható, ha a Kenwood Bluetooth HANDS FREE BOX csatlakoztatva van. További információkért olvassa el a Bluetooth HANDS FREE BOX használati utasítását.

Elemek behelyezése és cseréje

Két ("AA" / "R6" - méretű) elemet használjon. A fedelet az ábra szerint vegye le: nyomja le és csúsztassa el. Az elemek behelyezése során ügyeljen a + és - pólusok helyes, az elemtartóban feltüntetett elrendezésére.

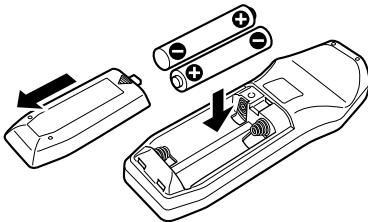

▲ FIGYELMEZTETÉS

- A használaton kívüli elemeket tartsa gyermekektől távol. Az elem véletlen lenyelése esetén azonnal hívjon orvost.



- Ne tegye a távirányítót forró helyekre, mint például a műszerfal.

Alapműveletek

[VOL] gombok

A hangerő beállítása.

[SRC] gomb

A gomb minden egyes megnyomására a forrás megváltozik.

A források váltási sorrendjéről a <Forrás kiválasztása> (7 oldal) c. részben tájékozódhat.

[ATT] gomb

A hangerő gyors levétele.

A gomb ismételt megnyomására a hangerő az előző szintre áll vissza.

Audiovezérlés

[AUD] gomb

A behangolni kívánt audiotétel kiválasztása.

[VOL] gombok

Az audiotétel beállítása.



- A működtetési eljárásról - úgymint az audiovezérlésről és egyéb műveletekről az <Audiovezérlés> (9 oldal) c. részben tájékozódhat.
- A távirányítóval csak az alapvető audiotétel kiválasztására és beállítására van mód. A részletes audiotétel kiválasztására és beállítására nincs mód.

Kettős zóna rendszer

[2-ZONE] gomb

A gomb minden egyes megnyomása hatására az <Audiobeállítás> (10 oldal) "2ZON" tétele ki-, illetve bekapcsol.

[▲]/ [▼] gombok

Behangolja a hátsó csatorna hangerejét.
Aktiválja a hátsó csatornát a kettős zóna rendszer bekapcsolt állapotában.

Rádió forrás

[FM]/ [AM] gombok

A sáv kiválasztása.
Az [FM] gomb minden egyes megnyomására a sáv FM1, FM2 és FM3 között vált.

[◀◀]/ [▶▶] gombok

A sáv felfelé, illetve lefelé hangolása.

[0] — [9] gombok

Az [1] — [6] gombok megnyomásával hívhatja elő az előre beállított állomásokat.

[DIRECT] gomb

A <Közvetlen hozzáférésű hangolás> (14 oldal) üzemmódba való belépés, illetve annak érvénytelenítése.

[▶II] gomb

A <PTY (Programtípus)> (16 oldal) üzemmódba való belépés, illetve annak érvénytelenítése.

Lemez/USB adatforrás

[◀◀]/ [▶▶] gombok

Zeneszámok közötti előre- és hátramo zgás.

[+]/ [-] gombok

Lemezek/mappák közötti előre- és hátramo zgás.

[▶II] gomb

A gomb minden egyes megnyomásával a zene lejátszása elindul vagy megáll.

[0] — [9] gombok

A <Zeneszám közvetlen keresése> (20 oldal) és <Közvetlen lemezkeresés> (20 oldal) során a zeneszám/lemez számának megadása.

Tartozékok

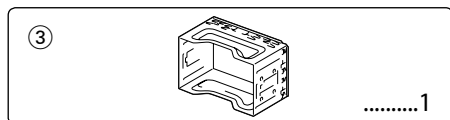
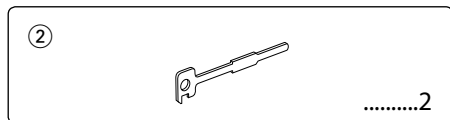
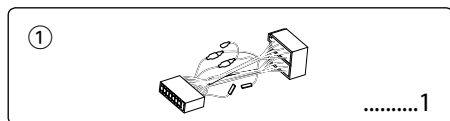

Beszerelési eljárás

1. A rövidzárlat megelőzése céljából vegye ki a slusszkulcsot, és szüntesse meg az akkumulátor ⊖ kivezetésének csatlakozását.
2. Csatlakoztassa a megfelelő bemeneti és kimeneti vezetékét az egyes egységekhez.
3. Csatlakoztassa a vezetékhevederen lévő vezetékét.
4. Csatlakoztassa a vezetékhevederen lévő B csatlakozót a járműben lévő hangszóró-csatlakozóhoz.
5. Csatlakoztassa a vezetékhevederen lévő A csatlakozót a járműben lévő, külső áramellátást biztosító csatlakozóhoz.
6. Csatlakoztassa a vezetékhevedert az egységhez.
7. Szerelje be az egységet a járműbe.
8. Kösse be újra az akkumulátor ⊖ kivezetését.
9. Nyomja meg a reset gombot.



- Ha a készülék nincs bekapcsolva ("PROTECT" jelenik meg), előfordulhat, hogy a hangszóró vezetéke rövidzárlatos vagy hozzáér a jármű karosszériájához, és bekapcsol a védelmi funkció. Ezért ellenőrizze a hangszóróvezetékét.
- Ha gépkocsija nincs előkészítve erre a különleges bekötési rendszerre, vegye fel a kapcsolatot Kenwood-márkakereskedőjével.
- Használjon kereskedelmi forgalomban kapható átalakító csatlakozót, ha a csatlakozó nem illik a jármű csatlakozójához.
- Győződjön meg róla, hogy minden kábelcsatlakozást biztonságosan lett kialakítva: tolja be a dugaszokat teljes rögzítésséig.

- Ha a jármű gyújtásának nincs ACC állása, vagy ha a gyújtásvezeték állandó feszültségű áramforráshoz van csatlakoztatva, például akkumulátorvezetékhez, akkor az áramellátás nem lesz a gyújtással összekapcsolva (azaz: nem fog a gyújtással együtt be- és kikapcsolni). Ha a berendezés áramellátását össze kívánja kapcsolni a gyújtással, csatlakoztassa a gyújtásvezetékét olyan áramforráshoz, amely a slusszkulccsal be- és kikapcsolható.
- Ha a biztosíték kiég, először arról győződjön meg, hogy a vezetékek nem okoznak rövidzárt, majd cserélje ki a régi biztosítékot egy ugyanolyan névleges áramerősség-értékű új biztosítékkal!
- Vínyszalaggal vagy hasonló anyaggal szigetelje a bekötetlen kábeleket. A rövidzárt megelőzése érdekében ne vegye le a bekötetlen vezetékek illetve kivezetések védőszigetelését.
- Csatlakoztassa a hangszórókábeleket a megfelelő kivezetésekhez. A berendezés károsodhat vagy üzemképtelenné válhat, ha megosztja a ⊖ vezetékeket és/vagy azokat a gépkocsi bármely fémrészével földeli.
- Az egység beszerelését követően ellenőrizze, hogy megfelelően működnek-e a gépkocsi féklámpái, jelzőműszerei, az ablaktörők stb.
- Ha a konzolnak van fedele, mindenképp , úgy szerelje be az egységet, hogy előlapja nyitáskor és záráskor ne ütközzön a fedélbe.
- Úgy szerelje be az egységet, hogy a szerelési szög 30 fok vagy kevesebb legyen.

Ha iPodot szeretne csatlakoztatni



- Nincs szükség más opcionális tartozékra, mert az USB csatlakozó és az AUX bemenet szolgál az iPod csatlakoztatására.
- A <Audiobeállítás> kétfőzőnás rendszere (10 oldal) ekkor nem érhető el.

Vezetékek csatlakoztatása a kivezetésekhez

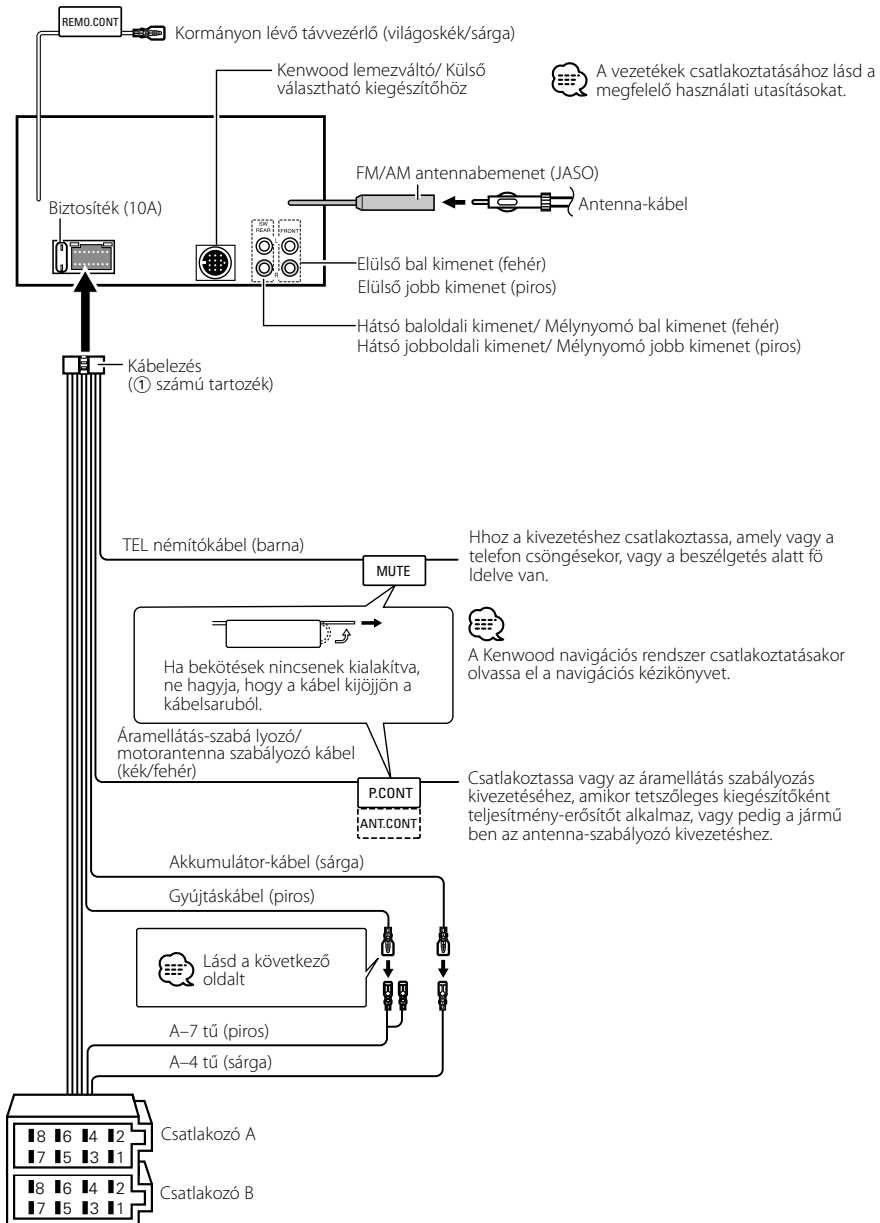

Vezetékek csatlakoztatása a kivezetésekhez

Útmutató a csatlakozók funkcióihoz

Az ISO csatlakozókra vonatkozó tűszámok	Kábel színe	Funkciók
Külső áramellátás csatlakozója		
A-4	Sárga	Akkumulátor
A-5	Kék/fehér	Áramellátás-szabályozás
A-6	Narancssárga/fehér	Tompító
A-7	Piros	Gyújtás (ACC)
A-8	Fekete	Földelés
Hangszóró-csatlakozó		
B-1	Bíborvörös	Jobb hátsó (+)
B-2	Bíborvörös/fekete	Jobb hátsó (-)
B-3	Szürke	Jobb első (+)
B-4	Szürke/fekete	Jobb első (-)
B-5	Fehér	Bal első (+)
B-6	Fehér/fekete	Bal első (-)
B-7	Zöld	Bal hátsó (+)
B-8	Zöld/fekete	Bal hátsó (-)

▲FIGYELMEZTETÉS

Az ISO csatlakozóhoz való csatlakoztatás

ISO csatlakozók esetében a tűk elrendezése függ az Ön által vezetett jármű típusától. Az egység károsodásának elkerülése érdekében figyeljen a vezetékek megfelelő bekötésére.

A vezetékheveder alapbekötését az alábbiakban ismertetjük.

Ha az ISO csatlakozó tűi a [2]-nél vagy [3]-nál ismertetettek szerint vannak beállítva, az ábrán látható bekötést hajtsa végre.

Volkswagen stb. járműbe való szereléskor mindenképp kösse át a vezetékeket az alábbi [2] pontban ismertetett módon.

- [1] (Alapbeállítás) A jármű ISO csatlakozójának A-7 tűje (piros) a gyújtással van összekötve és, az A-4 tű (sárga) pedig az állandó áramforráshoz csatlakozik.

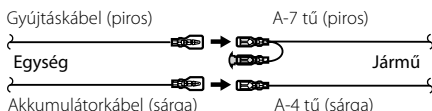

- [2] A jármű ISO csatlakozójának A-7 tűje (piros) az állandó áramforráshoz csatlakozik, az A-4 tű (sárga) pedig a gyújtással van összekötve.

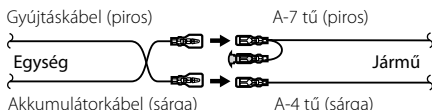

- [3] A jármű ISO csatlakozójának A-4 tűje (sárga) semmihez sem csatlakozik, az A-7 tű (piros) pedig az állandó áramforráshoz csatlakozik (vagy: mind az A-7 (piros), mind pedig az A-4 (sárga) tű az állandó áramforráshoz csatlakozik).

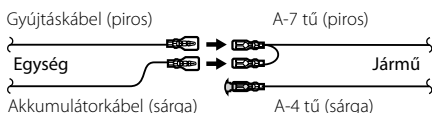

- A fenti [3] szerinti csatlakoztatás elvégzése nyomán az egység áramellátása nem lesz összekötve a gyújtással. Ezért mindig kapcsolja ki az egység áramellátását, amikor a gyújtást kikapcsolja.

Az egység áramellátásának a gyújtással való összekötéséhez csatlakoztassa a gyújtáskábelt (ACC...piros) ahhoz az áramforráshoz, amely a slusszkulccsal be- és kikapcsolható.

Beszereles

Az egység beszerelése

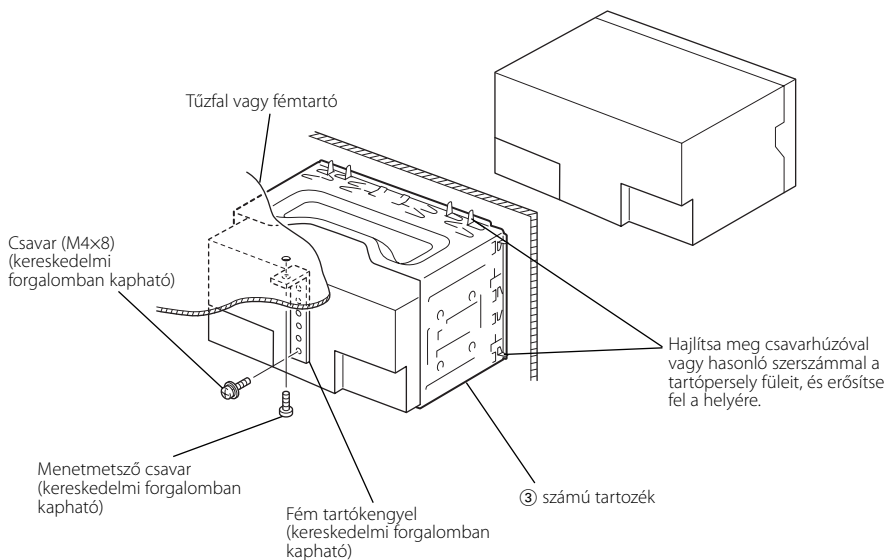

Az egység eltávolítása

A keménygumi keret eltávolítása (címké)

- 1 Akassza be az eltávolító eszközön ② lévő zárószegeket, és távolítsa el az alsó szinten található két záróelemet.
Nyomja le a keretet, és húzza előre, az ábrán látható módon.

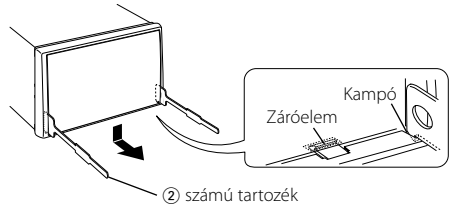

- 2 Az alsó szint eltávolítása után távolítsa el a két felső részt is.

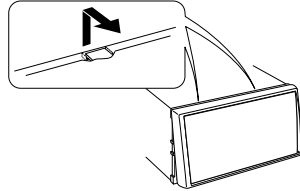

- A keretet a felső oldal felől azonos módon lehet eltávolítani.

Az egység eltávolítása

- 1 <A keménygumi keret eltávolítása> című rész útmutatásának megfelelően távolítsa el a keménygumi keretet.
- 2 Távolítsa el a hátsó panelről az alátétes hatlapfejű csavart (M4X8).
- 3 Az ábrán látható módon mindkét oldalon mélyen vezesse be a két eltávolító szerszámot ② a hasítékokba.

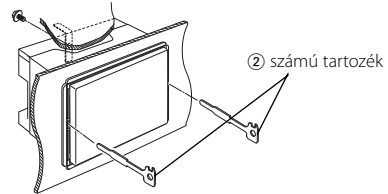

- 4 Nyomja befelé és lefelé az eltávolító szerszámot, és húzza ki félig az egységet.



- Ügyeljen rá, hogy ne sértse meg a kezét az eltávolító szerszám zárószegével.

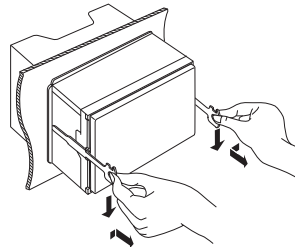

- 5 Húzza ki teljesen az egységet kézzel. Ügyeljen rá, hogy ne ejtse le.

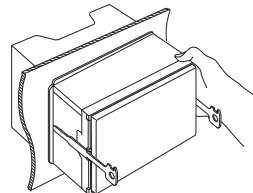

Hibakeresési útmutató

A készüléken végrehajtott egyes beállítások miatt előfordulhat, hogy egyes funkciói ki lesznek kapcsolva.

! Nem lehet átváltani Aux-forrásra.

- ▶ Az AUX nincs bekapcsolva. ☞ <Beépített segédbemenet beállítása> (30 oldal)
- Az AUX nem használható KCA-iP200 csatlakoztatása esetén.

! • Nem lehet beállítani a mélynyomót. • Nem lehet a mélynyomó fázisát beállítani. • Nincs kimenet a mélynyomóból.

- ▶ Nem lehet beállítani az alul áteresztő szűrőt.
 - ▶ A preout kimenet nem mélynyomóra van beállítva. ☞ <Az előerősítő kimenet váltása> (26 oldal)
 - A <Mélyszűrő kimenet> (10 oldal) nincs bekapcsolva.
 - A kettőszóna-funkció be van kapcsolva. ☞ <Audiobeállítás> (10 oldal)

! • Nem lehet beállítani a felül áteresztő szűrőt. • Nem lehet beállítani a Fader.

- ▶ A kettőszóna-funkció be van kapcsolva. ☞ <Audiobeállítás> (10 oldal)

! Nem lehet beállítani a mélynyomó fázist.

- ▶ Az alul áteresztő szűrő áteresztésre van beállítva. ☞ <Audiobeállítás> (10 oldal)

! • Kettős zóna esetén nem lehet kiválasztani az alforrás kimenetét. • Nem lehet a hátsó hangszórók hangerejét beállítani.

- ▶ A kettőszóna-funkció ki van kapcsolva. ☞ <Audiobeállítás> (10 oldal)

! Nincs audioszabályozási hatás az AUX-on.

- ▶ A kettőszóna-funkció be van kapcsolva. ☞ <Audiobeállítás> (10 oldal)

! • A biztonsági kódot nem lehet regisztrálni. • Nem lehet beállítani a kijelző megvilágítását.

- ▶ A <Demonstrációs üzemmód beállítása> (31 oldal) nincs kikapcsolva.

! Nem lehet hangfájlokat lejátszani.

- ▶ A <CD olvasás beállítás> (30 oldal) "2"-re van állítva.

! Nem lehet fájlokat kiválasztani.

- ▶ Be van kapcsolva a véletlenszerű lejátszási funkció.

Ami a berendezés meghibásodásának tűnhet, az esetleg csak a pontatlan kezelésnek vagy a vezetékek hibás bekötésének az eredménye. Mielőtt a szervizhez fordulna, ellenőrizze az alábbi táblázatban szereplő lehetséges problémákat.

Általános

? Az érintésérzékelő hang nem hallatszik.

- ✓ Az előerősítő kimeneti dugasza használatban van. ☞ Az érintésérzékelő hang nem kerülhet kimenetre az előerősítő kimeneti dugaszáról.

Rádió forrás

? Gyenge a rádióvétel.

- ✓ A gépkocsi antennája nincs kihúzva. ☞ Húzza ki teljesen az antennát.
- ✓ Az antennavezérlő vezérlő nincs csatlakoztatva. ☞ Kösse be megfelelően a vezetéket; lásd az alábbi részt: <Vezetékek csatlakoztatása a kivezetésekhez> (35 oldal).

Lemez forrás

? A kiválasztott lemez nem kerül lejátszásra, egy másik lemez azonban igen.

- ✓ A kiválasztott CD rendkívül piszkos. ☞ Tisztítsa meg a CD-t.
- ✓ A lemezt nem a megadott nyílásba helyezte be. ☞ Lökje ki a többlemezes tárolót, és ellenőrizze a kiválasztott lemezhez tartozó számot.
- ✓ A lemezen komoly karcolások találhatók. ☞ Próbálkozzon másik lemezzel.

Audiofájl-forrás

? Audiofájl lejátszása közben a hang ugrik.

- ✓ Az adathordozó karcolt vagy piszkos. ☞ Tisztítsa meg a hanghordozót, a CD lemez tisztítása leírása alapján, a <CD-k kezelése> (6 oldal) részben ismertetetteknek megfelelően.
- ✓ Az audiofájl tönkrement vagy nincs támogatva. ☞ A rendszer átugorja a sérült és nem támogatott fájlokat.
- ✓ A felvétel rossz minőségű. ☞ Rögzítse újra az anyagot a hanghordozón, vagy használjon másik hanghordozót.

USB készülék adatforrás

? Az USB készülék nem található.

- ✓ Az USB csatlakozó nincs csatlakoztatva. ☞ Csatlakoztassa az USB készülék csatlakozóját megfelelően.

? Az USB készülék nem játsza le az audiofájljait.

- ✓ Az USB csatlakozó nincs csatlakoztatva. ☞ Csatlakoztassa az USB készülék csatlakozóját megfelelően.

Hibakeresési útmutató

Az alábbi üzenetek a rendszer állapotáról tájékoztatnak.

EJECT:	<ul style="list-style-type: none">• A lemeztárolóba nem lett behelyezve többlemezes tároló. A többlemezes tároló nincs teljesen behelyezve.• Nincs CD az egységben.
NO DISC:	Nem lett lemez behelyezve a többlemezes tárolóba.
TOC ERR:	<ul style="list-style-type: none">• Nem lett lemez behelyezve a többlemezes tárolóba.• A CD rendkívül piszkos. A CD fejjel lefelé lett behelyezve. A CD nagyon össze van karcolva.
READ ERR:	<ul style="list-style-type: none">• A csatlakoztatott USB-eszközön tárolt fájlok vagy mappák száma meghaladja a megengedett korlátot.• A csatlakoztatott USB-eszköz fájlrendszere sérült.• Másolja át újra az USB-eszköz fájljait és mappáit; lásd a http://www.kenwood.com/usb/ webhelyet. Ha a hibaüzenet ismét megjelenik, inicializálja az USB-eszközt, vagy használjon másik USB-eszközt.
E-05:	A lemez nem olvasható.
BLANK:	Az MD-re semmi nem lett felvéve.
NO TRACK:	Az MD-n nem lett rögzítve egyetlen sáv sem, bár címe van.
NO PANEL:	Az egységhez csatlakoztatott segédberendezés előlapja el van távolítva.
E-77:	<p>A berendezés valamilyen okból nem működik megfelelően.</p> <ul style="list-style-type: none">• Nyomja meg a berendezés visszaállító gombját. Ha nem tűnik el az "E-77" kód, vegye fel a kapcsolatot legközelebbi szervizközponttal.
E-99:	<p>Valami gond van a lemeztárolóval. Vagy: valamilyen oknál a készülék nem működik megfelelően.</p> <ul style="list-style-type: none">• Ellenőrizze le a lemeztárolót. Ezután nyomja meg a készülék visszaállító gombját. Ha nem tűnik el a "E-99" kód, vegye fel a kapcsolatot legközelebbi szervizközponttal.
LOAD:	Lemecseré a lemeztárolóban folyamatban.
READING:	Adatok olvasása a lemezeről folyamatban.
HOLD:	<p>A berendezés védőáramköre működésbe lép, amikor az automatikus lemeztárolóban a hőmérséklet túllépi a 60 °C-ot, és ezzel teljesen leállítja működését.</p> <ul style="list-style-type: none">• A berendezés lehűtéséhez engedje le az ablakokat, vagy csatlakoztassa be a légkondicionálást. Amint a hőmérséklet 60 °C alá esik, a lemez lejátszása újraindul.

IN (Villogás):	<p>A CD-lejátszó nem működik megfelelően.</p> <ul style="list-style-type: none">• Helyezze be újra a CD-t. Ha készülék nem adja ki a lemezt, vagy ha a kijelző megfelelően behelyezett lemezzel is tovább villog, csatlakoztassa ki az áramellátást, és forduljon a legközelebbi szervizközponthoz.
PROTECT:	<p>A hangszóró vezetéke rövidre van zárva, vagy hozzáér a jármű alvázához, és ilyenkor működésbe lép a védelmi funkció.</p> <ul style="list-style-type: none">• Huzalozza vagy szigetelje megfelelően a hangszórókábelt, majd nyomja meg a Reset gombot. Ha nem tűnik el az "PROTECT" kód, vegye fel a kapcsolatot legközelebbi szervizközponttal.
NA FILE:	<p>A lejátszás alatt álló audiofájl formátumát az egység nem támogatja.</p> <ul style="list-style-type: none">• ----
COPY PRO:	<p>A lejátszott fájl másolásvédelem.</p> <ul style="list-style-type: none">• ----
DEMO:	<p>A demonstrációs üzemmód lett kiválasztva.</p> <ul style="list-style-type: none">• A <Demonstrációs üzemmód beállítása> (31 oldal) be van kapcsolva. Kapcsolja ki.
NO DVICE:	<p>Az USB készülék adatforrásként ki van jelölve, jóllehet egyetlen USB készülék sincs csatlakoztatva.</p> <ul style="list-style-type: none">• Forrásként válasszon ki az USB-től különböző tetszőleges forrást. Csatlakoztasson egy USB-eszközt, majd válassza ki ismét az USB-forrást.
NA DVICE:	<p>Egy nem támogatott USB készülék van csatlakoztatva.</p> <ul style="list-style-type: none">• A támogatott USB készülékeket lásd <http://www.kenwood.com/usb/> fejezet alatt.
NO MUSIC/E-15:	<p>A csatlakoztatott USB készülék nem tartalmaz lejátszható audiofájlt.</p> <ul style="list-style-type: none">• Olyan hanghordozót helyezett be, amelyen nincs a készülék által lejátszható adat.
USB ERR:	<p>A csatlakoztatott USB készülék a megengedett határtól nagyobb kapacitással rendelkezik.</p> <ul style="list-style-type: none">• Egyeztesse az USB készüléket <http://www.kenwood.com/usb/> szöveg fejezettel. Bizonyos probléma adódhat a csatlakoztatott USB készülékkel.• Változtassa meg a forrást az USB-től eltérő bármilyen más forrásra. Távolítsa el az USB-eszközt.
iPod ERR:	<p>Nem sikerült az iPod csatlakoztatása.</p> <ul style="list-style-type: none">• Távolítsa el, majd csatlakoztassa újra az USB eszközt.• Ellenőrizze, hogy az iPod szoftvere a legfrissebb verziójú-e.
REMOVE:	<p>Az Eltávolítás üzemmódot választották ki az USB eszköz esetében. Biztonságosan el távolíthatja az USB eszközt.</p>

Műszaki adatok

A műszaki adatok fi gyelmeztetés nélkül módosulhatnak.

FM tuner rész

- Frekvenciatartomány (50 kHz-s tér)
 - : 87,5 MHz – 108,0 MHz
- Hasznos érzékenység (S/N = 26dB)
 - : 0,7 μ V/75 Ω
- Zajérzékenység (S/N = 46dB)
 - : 1,6 μ V/75 Ω
- Frekvenciag örbe (\pm 3,0 dB)
 - : 30 Hz – 15 kHz
- Jel-zaj viszony (MONO)
 - : 65 dB
- Szelektivitás (DIN)(\pm 400 kHz)
 - : \geq 80 dB
- Sztereó elkülönítés (1 kHz)
 - : 35 dB

MW tuner rész

- Frekvenciatartomány (9 kHz-s tér)
 - : 531 kHz – 1611 kHz
- Hasznos érzékenység (S/N = 20dB)
 - : 25 μ V

LW tuner rész

- Frekvenciatartomány
 - : 153 kHz – 281 kHz
- Hasznos érzékenység (S/N = 20dB)
 - : 45 μ V

CD-lejátszó

- Lézerdióda
 - : GaAlAs
- Digitális szűrő (D/A)
 - : 8-szoros túlmintavételezés
- D/A átalakító
 - : 1 Bit
- Orsófordulatszám
 - : 1000 – 400 rpm (CLV 2-szer)
- Nyávogás és hangtorzulás
 - : A mérhető határérték alatt
- Frekvenciag örbe (\pm 1 dB)
 - : 10 Hz – 20 kHz
- Teljes harmonikus torzítás (1 kHz)
 - : 0,008 %
- Jel-zaj viszony (1 kHz)
 - : 105 dB
- Dinamikatartomány
 - : 93 dB
- MP3 dekódolás
 - : MPEG-1/2 Audio Layer-3 kompatibilis
- WMA dekódolás
 - : Windows Media Audio kompatibilis
- AAC dekódolás
 - : AAC-LC ".m4a" fájlok

- WAV jel
 - : lineáris-PCM

Audio rész

- Maximális, kimenő teljesítmény
 - : 50 W x 4
- Kimenő teljesítmény (DIN 45324, +B=14,4V)
 - : 30 W x 4
- Hangszóró impedancia
 - : 4 – 8 Ω
- Hanghatás
 - Mélyhang : 100 Hz \pm 8 dB
 - Középszint : 1 kHz \pm 8 dB
 - Magashang : 10 kHz \pm 8 dB
- Elő-kimenő szint/terhelés (a lemez lejátszása közben)
 - : 2500 mV/10 k Ω
- Elő-kimenő impedancia
 - : \leq 600 Ω

USB interfész

- USB szabvány
 - : USB1.1/ 2.0
- Fájl rendszer
 - : FAT16/ 32
- Maximális táplálási áram
 - : 500 mA
- MP3 dekódolás
 - : MPEG-1/2 Audio Layer-3 kompatibilis
- WMA dekódolás
 - : Windows Media Audio kompatibilis
- AAC dekódolás
 - : AAC-LC ".m4a" fájlok
- WAV jel
 - : lineáris-PCM

Segédbemenet

- Frekvenciag örbe (\pm 1 dB)
 - : 20 Hz – 20 kHz
- Maximális bemeneti feszültség
 - : 1200 mV
- Bemeneti impedancia
 - : 100 k Ω

Általános

- Üzemi feszültség (11 – 16V megengedhető)
 - : 14,4 V
- Áramfogyasztás
 - : 10 A
- Beszerelelési méret (szélesség x magasság x mélység)
 - : 182 x 112 x 160 mm
- Súly
 - : 1,60 kg

KENWOOD