

KENWOOD

CD RECEIVER ROZMĚRU 2-DIN

DPX502U
DPX502UY

NÁVOD K POUŽITÍ

Kenwood Corporation



Czech/00 (KEE)

Obsah

Bezpečnostní pokyny	3	Režim Výběr souboru 2	
Poznámky	4	Rolování textu/názvu	
Obecné funkce	7	Systém menu	24
Napájení		Systém menu	
Výběr zdroje		Bezpečnostní kód	
Ovládání hlasitosti		Tón dotykového senzoru	
Atenuátor		Manuální nastavení hodin	
System Q		Synchronizované hodiny	
Ovládání audio		Ovládání osvětlení displeje	
Úprava detailů ovládání zvuku		Tlumení	
Nastavení zvuku		Přepínání výstupu předzesilovače	
Nastavení reproduktoru		Nastavení vestavného zesilovače	
Výstup subwooferu		Nastavení systému duální zóny	
TEL Mute (vypnutí zvuku)		Nastavení Supreme	
Přepínání zobrazení		Ovládání AMP	
Funkce tuneru	13	Nastavení vysílání zpráv s časovačem	
Ladění		Lokální vyhledávání	
Ladění přímým zadáním		Režim ladění	
Paměť předvolených stanic		AF (Alternative Frequency - alternativní kmitočet)	
Automatické ukládání do paměti		Omezení RDS na region (funkce omezení na region)	
Vyvolání stanic z paměti		Automatické vyhledávání TP	
Funkce RDS	15	Monofonní příjem	
Dopravní informace		Nastavení přídavného vstupu displeje	
Přesouvání radiotextu		Výběr ruských znaků	
PTY (Program Type)		Rolování textu	
Předvolba typu programu		Nastavení vestavného přídavného vstupu	
Změna jazyka pro funkci PTY		Časovač vypnutí	
Funkce ovládání CD/zařízení USB/ Audio souboru/Externího disku	18	Nastavení čtení CD	
Přehrávání CD & audio souborů		Paměť audio předvoleb	
Zapojení zařízení USB		Vyvolání audio předvoleb	
Přehrávání z USB zařízení (iPod)		Zobrazení verze firmwaru	
Vyhledávání jednotky		Nastavení demo režimu	
Přehrávání externího disku		Základní ovládání pomocí dálkového ovládání	32
Rychlé převíjení vpřed a vzad		Příslušenství/ Postup při instalaci	34
Vyhledávání písní		Připojování kabelů ke svorkám	35
Vyhledávání disku/složky/alba		Instalace	37
Přímé vyhledávání písní		Vyjmutí přístroje	38
Přímé vyhledání disku		Odstraňování problémů	39
Opakování skladby/souboru/disku/složky		Specifi kace	41
Přehrávání ukázek skladeb			
Náhodné přehrávání			
Náhodné přehrávání zásobníku			
Náhodné přehrávání všech souborů			
Výběr souboru			
Režim Výběr souboru 1			

▲ VÝSTRAHA

Abyste předešli úrazu nebo vzniku požáru, dodržujte následující pokyny:

- Aby nedošlo ke zkratu, nevkládejte do přístroje ani v něm nenechávejte kovové předměty (např. mince nebo kovové nářadí).
- Během řízení nesledujte nebo nevěnujte po delší dobu pozornost displeji přístroje.
- Montáž a zapojení výrobku vyžadují zručnost a zkušenosti. Z bezpečnostních důvodů přenechte montáž a zapojení odborníkům.

▲ UPOZORNĚNÍ

Dodržováním následujících pokynů předejdete poškození přístroje:

- Ujistěte se, že přístroj připojujete na napájení 12 V DC s uzemněným záporným pólem.
- Přístroj neinstalujte na místa vystavená přímému slunečnímu záření, vysokým teplotám nebo nadměrné vlhkosti. Vyhněte se i místům, kde by se do přístroje mohla dostat voda, nebo místům prašným.
- Při výměně pojistky používejte pouze pojistky předepsaných hodnot. Použití pojistky s jinými hodnotami může způsobit selhání přístroje.
- K montáži používejte pouze dodané nebo specifikované šrouby. Pokud použijete nesprávné šrouby, můžete jednotku poškodit.

Nevkládejte CD o průměru 8 cm (3")

Při použití kompaktních disků o průměru 8 cm (3") s adaptérem se může adaptér z disku uvolnit a přístroj poškodit.

CD přehrávače/měníče připojené k této jednotce

K této jednotce lze připojit CD přehrávače/ měniče Kenwood uvedené na trh v roce 1998 a později. Viz také příslušný katalog, nebo konzultujte prodejce produktů Kenwood, který vám poskytne informace o modelech CD přehrávačů/ měničů, které lze připojit. Nezapomeňte, že kterýkoliv CD přehrávač/ měnič, uvedený na trh v roce 1997 nebo dříve a měnič CD vyrobený jinými výrobci, nelze k této jednotce připojit. Nepodporovaná spojení mohou vést k poškození jednotky.

Nastavte prepínač "O-N" do polohy "N" pro použitelné měniče disků/ CD přehrávače Kenwood.

Funkce, které lze použít, a informace, které lze zobrazit, se budou lišit v závislosti na modelech, které připojujete.



- Nesprávným propojením přístroje s CD měničem může dojít k poškození obou přístrojů.

Zamlžení optiky

Po zapnutí vytápění vozidla se v chladném počasí může stát, že se optika CD přehrávače v přístroji orosí nebo zamlží. Tento stav se nazývá zamlžení optiky a CD pak přehrávat nelze. V takové situaci disk vyjměte a vyčkejte, až se zamlžení postupně odpaří. Pokud přístroj nezačne fungovat ani po delším čase, obraťte se na prodejce Kenwood.

iPod is a trademark of Apple Inc., registered in the U.S. and other countries.

The "AAC" logo is trademark of Dolby Laboratories.

- Jestliže při instalaci přístroje nastanou obtíže, obraťte se na prodejce Kenwood.
- Při nákupu volitelného příslušenství zjistěte u prodejce Kenwood, zda bude fungovat s vaším modelem a ve vaší oblasti.
- Funkce RDS nebude fungovat v místech, kde není podporována některým rozhlasovým vysílačem.
- Znaky, které lze zobrazit na tomto zařízení, jsou : A-Z 0-9 @ " ' ` % & * + - = , . / \ < > [] () ; ; ^ - { } | ~ .
- Zobrazení displeje a panelu v tomto návodu slouží jako příklad pro ujasnění výkladu použití ovládacího panelu. Zobrazení na displeji na těchto ilustracích se proto může lišit od zobrazení na skutečném zařízení a některé ilustrace znázorňují momenty, které v reálném provozu nemohou nastat.

Resetování přístroje

- Jestliže zařízení selže, stiskněte tlačítko obnovení (Reset). Přístroj se po stisku tlačítka obnovení (Reset) vrátí k továrnímu nastavení.
- Před stisknutím tlačítka Reset odeberte zařízení USB. Při stisknutí tlačítka Reset s připojeným zařízením USB se mohou poškodit data uložená v zařízení USB. Postup při odebírání zařízení USB naleznete v části <Přehrávání z USB zařízení (iPod)> (viz str. 19).
- Pokud váš automatický měnič CD nefunguje správně, stiskněte tlačítko obnovení (Reset). Měl by se obnovit běžný provoz.

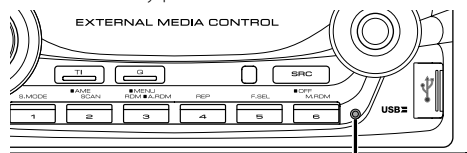

Tlačítko obnovení (Reset)

Čištění jednotky

Jestliže je čelní panel znečištěn, otřete jej měkkou suchou látkou.

Při silném znečištění lze použít látku navlhčenou neutrálním čisticím prostředkem a po vyčištění zbytky čisticího prostředku důkladně otřít.



- Použití spreje přímo na přístroj může mít vliv na mechanické díly. Čištění čelního panelu hrubou látkou nebo čisticími prostředky na bázi ředidel nebo alkoholu může poškodit povrch panelu nebo smazat popisy.

Před prvním použitím přehrávače

Tento přehrávač je z výroby nastaven na demo režim. Před prvním použitím této jednotky zrušte <Nastavení demo režimu> (viz str. 31).

O aplikaci KENWOOD "Music Editor" dodané s DPX502U/DPX502UY

- Aplikace "Music Editor" je nahrána na disk CD-ROM dodaném s touto jednotkou.
- Pokyny k instalaci aplikace "Music Editor" najdete v příložené instalační příručce.
- Informace o způsobu použití aplikace "Music Editor" naleznete v uživatelské příručce nahrané na instalačním disku CD-ROM a v nápovědě k aplikaci "Music Editor".
- Zařízení může přehrávat disky CD a USB zařízení vytvořené pomocí aplikace "Music Editor".
- Informace o aktualizování aplikace "Music Editor" najdete na webových stránkách www.kenwood.com.

O audio souborech

• Přehrávatelné audio soubory

AAC-LC (.m4a), MP3 (.mp3), WMA (.wma), WAV (.wav)

• Přehrávatelné disky

CD-R/RW/ROM

• Přehrávatelné formáty dat na disku

Názvy souborů ISO 9660 úroveň 1/2, Joliet, Romeo, Dlouhý název souboru.

• Přehrávatelná USB zařízení

Třída velkokapacitních zařízení USB, zařízení iPod s KCA-iP200

• Přehrávatelný systém souborů USB zařízení

FAT16, FAT32

I v případě, že audio soubory odpovídají výše uvedeným standardům, nemusí být, v závislosti na typu nebo stavu média či zařízení, přehrávání možné.

• Pořadí přehrávání audio souborů

V případě níže zobrazené struktury složek/souborů, jsou soubory přehrávány v pořadí od ① po ⑩.

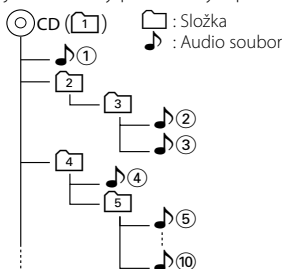

Online příručku týkající se audio souborů můžete nalézt na webových stránkách www.kenwood.com/audiofile/. V této online příručce naleznete podrobnější informace a poznámky, které nejsou uvedeny v této příručce. Z tohoto důvodu si, prosím, prostudujte také online příručku.



- V této příručce je termín "USB zařízení" používán pro flash disky a digitální audio přehrávače, které mají USB terminály.
- Slovo "iPod" použité v tomto manuálu se vztahuje k zařízení iPod, připojenému ke KCA-iP200 (volitelné příslušenství). Zařízení iPod připojené ke KCA-iP200 lze ovládat prostřednictvím této jednotky. Zařízení iPod, která lze připojit ke KCA-iP200 jsou iPod nano a iPod s videem. Pokud je zařízení iPod připojeno pomocí běžně dostupného USB kabelu, zařízení jej detekuje jako velkokapacitní zařízení.
- Informace o doporuovaných formátech a typech USB zařízení naleznete na webových stránkách www.kenwood.com/usb/.

O zařízení USB

- Zařízení USB nainstalujte do místa, kde nebude překážet při řízení vozidla.
- Zařízení USB nelze připojit přes USB rozbočovač.
- Pořiďte si záložní kopie audio souborů použitých v tomto přístroji. V závislosti na provozních podmínkách zařízení USB se mohou soubory smazat. Neposkytujeme žádnou kompenzaci za jakékoli poškození, ke kterému došlo v důsledku smazání uložených dat.
- S přístrojem není dodáváno žádné zařízení USB. Je třeba zakoupit běžně prodávané zařízení USB.
- Nezapojujte zařízení USB přímo do konektoru USB na panelu. K zapojení použijte kabel.
- Když zařízení USB nepoužíváte, nasadte na něj kryt.
- Informace o tom, jak přehrávat audio soubory nahrané na USB zařízení, naleznete v části <Funkce ovládání CD/zařízení USB/Audio souboru/Externího disku> (viz str. 18).
- Pokud připojujete USB zařízení, doporučujeme použít CA-U1EX (volitelné příslušenství). Při použití jiného než kompatibilního USB kabelu není zaručeno normální přehrávání. Připojení USB kabelu delšího než 5 m může způsobit nestandardní přehrávání.

Ovládání DAB tuneru

Způsob ovládání DAB tuneru naleznete v části [A] v návodu k použití DAB tuneru KTC-9090DAB (doplňkové příslušenství).

Následující způsoby ovládání funkcí tohoto zařízení se mohou lišit od těch uvedených v návodu k použití; proto vyhledejte následující doplňující pokyny.

<Zadání do automatické paměti>

1. Zvolte předvolbu stanice pro Auto Ensemble Memory Entry.
2. Stiskněte tlačítko [AME] alespoň po dobu 2 vteřin. Otevřete Auto Ensemble Memory Entry. Jakmile dokončíte zadávání do paměti, zobrazí se číslo tlačítka a přiřazené jméno předvolby.

<Vyhledávání podle typu programu a jazyka> a <Zobrazení jazyků> v <Funkce typu programu (PTY)>

Během provozu stiskněte místo tlačítka [DISP] tlačítko [TI].

<Automatické přepínání priority DAB>

Tuto funkci nelze použít.

Manipulace s CD disky

- Nedotýkejte se nahrané strany disku.
- Na CD disk nelepte žádné lepicí pásky. Ani žádné polepené disky nepoužívejte.
- Nepoužívejte žádné pomocné CD doplňky.
- Disk čistěte od středu k jeho okraji.
- CD disk vyjměte vodorovným pohybem.
- Pokud má střed disku nebo jeho okrajová část nějaké otřepy, použijte disk až po odstranění otřepů např. kuličkovým perem.

CD disky, které nesmí být použity

- Nesmí být použity jiné než kruhové disky.

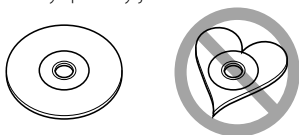

- CD disky, které mají nahranou stranu obarvenou nebo jinak znečištěnou, nesmí být použity.
- Tato jednotka dokáže přehrávat pouze CD s  Jednotka nemusí být schopna správně přehrávat disky, které nemají tuto značku.
- CD-R nebo CD-RW disk, který nebyl uzavřený, nemůže být přehrán. (O uzavírání disku se informujte v návodu vašeho CD-R/CD-RW softwaru a v instrukčním manuálu vašeho zapisovacího zařízení.)

Toto zařízení není výrobcem instalováno do vozidla při výrobě, ani profesionálním dovozcem vozidel do členských států EU.

Informace o likvidaci starého elektrického a elektronického vybavení (pro země EU, které převzaly systém třídění odpadu)



Produkty obsahující symbol (přeškrtnutý odpadkový kontajner) nesmí být likvidovány jako domácí odpad. Staré elektrické a elektronické vybavení má být reciklováno v zařízení určeném pro manipulaci s těmito předměty a jejich zbytkovými produkty. Kontaktujte svůj místní správní orgán ohledně umístění nejbližšího takového zařízení. Správná recyklace a třídění odpadu napomůže zachování přírodních zdrojů, stejně jako ochraně našeho zdraví a životního prostředí před škodlivými vlivy.

Značení výrobků používajících laserové záření (Nemusí platit ve všech zemích)

**CLASS 1
LASER PRODUCT**

Tento štítek je přilepen na šasi/krytu přístroje a oznamuje, že laser použitý v zařízení je zařazen do třídy 1. To znamená, že je v přístroji použito laserové záření nízkého výkonu. Vně přístroje se nebezpečné záření nevyskytuje.

Obecné funkce

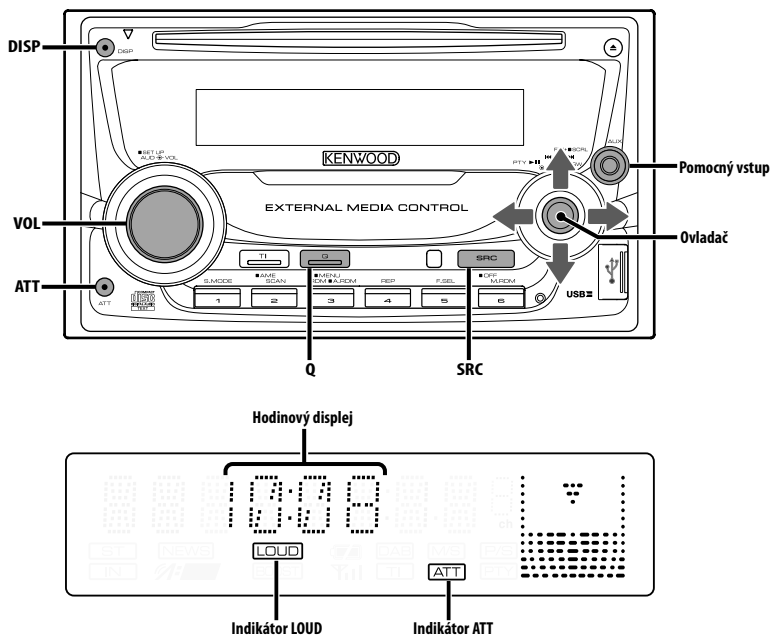

Napájení

Zapnutí napájení

Stiskněte tlačítko [SRC].



- Je-li napájení zapnuté, je zobrazen <Bezpečnostní kód> (viz str. 25) a to jako "CODE ON", nebo "CODE OFF".

Vypnutí napájení

Stiskněte tlačítko [SRC] na dobu alespoň 1 sekundy.

Výběr zdroje

Stiskněte tlačítko [SRC].

Požadovaný režim	Zobrazení
Tuner	"TUNER"
USB zařízení (iPod)	"USB" ("iPod")
CD	"CD"
Externí disk (volitelné příslušenství)	"CD CH"
Přídavný vstup*	"AUX"
Přídavný vstup (volitelné příslušenství)	"AUX EXT"
Standby (pouze v pohotovostním režimu)	"STANDBY"

* Zařízení, jako například přenosný audio přehrávač, lze připojit k pomocnému vstupu terminálu pomocí běžně dostupného minikonektoru (ø 3,5).



- Po uplynutí 20ti minut v režimu Standby toto zařízení automaticky vypne napájení, aby tak šetřila baterii automobilu. Doba vypnutí může být nastavena v kapitole <Časovač vypnutí> (viz str. 30).
- Jakmile je rozpoznáno připojení zařízení iPod, zobrazení zdroje se změní z "USB" na "iPod".
- USB (iPod) je na připojené jednotce rozpoznán jako CD.
- Použijte minikonektor typu stereo, který nemá žádný odpor.

Ovládání hlasitosti

Zesílení hlasitosti

Otočte regulátorem [VOL] ve směru hodinových ručiček.

Ztlumení hlasitosti

Otočte regulátorem [VOL] proti směru hodinových ručiček.

Atenuátor

Rychlé ztlumení hlasitosti.

Stiskněte tlačítko [ATT].

Každým stisknutím tlačítka se atenuátor zapne a vypne.

Je-li funkce zapnutá, indikátor "ATT" bliká.

System Q

Nastavení nejlepšího zvuku pro různé hudební styly.

1 Zvolte zdroj, který chcete nastavit

Stiskněte tlačítko [SRC].

2 Zvolte typ zvuku

Stiskněte tlačítko [Q].

Po stisknutí tlačítka se zobrazí aktuální nastavení zvuku.

Při každém stisknutí tlačítka je aktivováno nastavení zvuku.

Nastavení zvuku	Zobrazení
Nastavení uživatele	"USER"
Rock	"ROCK"
Pop	"POPS"
Lehký žánr	"EASY"
Top 40	"TOP40"
Jazz	"JAZZ"
Přirozený	"NATURAL"



- Nastavení uživatele: Hodnoty nastavené v režimu <Ovládání audio> (viz str. 9).
- Každé nastavení hodnot je obměňováno v režimu <Nastavení reproduktoru> (viz str. 10).
Nejdříve zvolte typ reproduktoru pomocí nastavení reproduktoru.

Ovládání audio

1 Zvolte zdroj, který chcete upravit

Stiskněte tlačítko [SRC].

2 Aktivujte režim Ovládání audio

Stiskněte knoflík [VOL].

3 Zvolte funkci Basic audio, kterou chcete upravit

Stiskněte knoflík [VOL].

Každým stisknutím knoflíku se položka, kterou nastavujete, přepne následujícím způsobem.

4 Upravte funkci Basic audio

Otočte knoflík [VOL].

Nastavitelné funkce	Zobrazení	Rozsah
Hlasitost zadních reproduktorů	"R-VOL"	0 — 35
Úroveň subwooferu	"SW L"	-15 — +15
Úroveň basů*	"BAS L"	-8 — +8
Úroveň středů*	"MID L"	-8 — +8
Úroveň výšek*	"TRE L"	-8 — +8
Vyvážení	"BAL"	Levé 15 — Pravé 15
Předozadní vyvážení	"FAD"	Zadní 15 — Přední 15

Ukončete režim Ovládání audio (režim ovládání hlasitosti)

* Tyto položky můžete nastavit podrobněji. Viz část <Úprava detailů ovládání zvuku> (viz str. 9).

* Paměť zdrojového tónu: Vkládá nastavenou hodnotu do paměti podle zdroje. (včetně položky Detail nastavení zvuku)

5 Ukončete režim Ovládání audio

Stiskněte libovolné tlačítko.

Stiskněte jiné tlačítko než knoflík [VOL] nebo tlačítko [ATT].

Úprava detailů ovládání zvuku

Mezi základní nastavení zvuku patří úroveň basů, úroveň středních a úroveň vysokých tónů.

1 Zvolte funkci Basic audio

Vyberte jedno z následujících nastavení, které chcete zvlášť nastavit;

- Úroveň basů
- Úroveň středů
- Úroveň výšek

Informace o nastavení základních položek audio naleznete v části <Ovládání audio> (viz str. 9).

2 Aktivujte režim nastavení detailů ovládání zvuku

Stiskněte knoflík [VOL] alespoň na 1 sekundu.

3 Zvolte funkci Detail audio, kterou chcete upravit

Stiskněte knoflík [VOL].

Každým stisknutím knoflíku se položka, kterou nastavujete, přepne následujícím způsobem.

4 Upravte funkci Detail audio

Otočte knoflík [VOL].

Úroveň basů

Nastavitelné funkce	Zobrazení	Rozsah
Kmitočet centrálních basů	"BAS F"	40/50/60/70/80/100/ 120/150 Hz
Faktor kvality basů	"BAS Q"	1,00/1,25/1,50/2,00
Rozšíření basů	"B EX"	VYPNUTO/ZAPNUTO

Úroveň středů

Nastavitelné funkce	Zobrazení	Rozsah
Kmitočet centrálních středů	"MID F"	0,5/1,0/1,5/2,0 kHz
Faktor kvality středů	"MID Q"	1,0/2,0

Úroveň výšek

Nastavitelné funkce	Zobrazení	Rozsah
Kmitočet centrálních výšek	"TRE"	10,0/12,5/15,0/17,5 kHz

5 Ukončete režim nastavení detailů ovládání zvuku

Stiskněte knoflík [VOL] alespoň na 1 sekundu.



- Je-li funkce Rozšíření basů zapnutá, je úroveň nízkých kmitočtů rozšířena o 20%.
- Kdykoliv můžete ukončit režim ovládání zvuku stisknutím libovolného tlačítka, kromě tlačítka [VOL] a [ATT].

Nastavení zvuku

Nastavení systému ozvučení, jako je křížení sítě.

1 Zvolte zdroj, který chcete upravit

Stiskněte tlačítko [SRC].

2 Aktivujte režim nastavení zvuku

Stiskněte knoflík [VOL] alespoň na 1 sekundu.

3 Zvolte položku nastavení zvuku, kterou chcete upravit

Stiskněte knoflík [VOL].

Každým stisknutím knoflíku se položka, kterou nastavujete, přepne následujícím způsobem.

4 Nastavte položku zvuku

Otočte knoflík [VOL].

Nastavitelné funkce	Zobrazení	Rozsah
Přední horní propust	"HPF"	Přepínání překlenutí/40/60/80/100/120/ 150/180/220 Hz
Zadní horní propust	"HPR"	Přepínání překlenutí/40/60/80/100/120/ 150/180/220 Hz
Dolní propust	"LPF"	50/60/80/100/120/Přepínání překlenutí Hz
Fáze subwooferu	"PHAS"	Zpětná (180°)/ Normální (0°)
Odchylka hlasitosti	"V-OFF"	-8 — ±0 (AUX: -8 — +8)
Hlasitost (Loudness)	"LOUD"	VYPNUTO/ZAPNUTO
Systém duální zóny	"ZON"	VYPNUTO/ZAPNUTO



- Odchylka hlasitosti: Hlasitost každého zdroje může být nastavena odlišně od základní hlasitosti.
- Hlasitost (Loudness): Vyrovnání basů a výšek při ztlumené hlasitosti. (Když je jako zdroj vybráno rádio, jsou vyrovnávány pouze basy.)
- Systém duální zóny
Hlavní a podřízený zdroj (přídavný vstup) mají přední a zadní kanál oddělené.
 - Kanál podřízeného zdroje se nastavuje pomocí funkce <Nastavení systému duální zóny> (viz str. 27).
 - Hlavní zdroj je zvolen pomocí tlačítka [SRC].
 - Hlasitost předního kanálu se nastavuje pomocí knoflíku [VOL].
 - Hlasitost zadního kanálu se nastavuje pomocí <Ovládání audio> (viz str. 9).
 - Položka Ovládání zvuku nemá žádný vliv na podřízený zdroj.
- Systém duální zóny může být použit s vnitřním přídavným vstupem.

5 Ukončete režim nastavení zvuku

Stiskněte knoflík [VOL] alespoň na 1 sekundu.

Nastavení reproduktoru

Jemné ladění, aby hodnota Systém Q byla při nastavování typu reproduktoru optimální.

1 Aktivujte Standby

Stiskněte tlačítko [SRC].

Zvolte zobrazení "STANDBY".

2 Aktivujte režim Nastavení reproduktorů

Stiskněte knoflík [VOL].

3 Zvolte typ reproduktoru

Otočte knoflík [VOL].

Každým otočením knoflíku se nastavení přepíná následujícím způsobem.

Typ reproduktoru	Zobrazení
VYPNUTO	"SP OFF"
Pro reproduktor 5 & 4 palců	"SP 5/4"
Pro reproduktor 6 & 6x9 palců	"SP 6*9/6"
Pro reproduktor OEM	"SP OEM"

4 Ukončete režim Nastavení reproduktorů

Stiskněte knoflík [VOL].

Výstup subwooferu

Přepíná výstup subwooferu mezi zapnuto a vypnuto.

Ovladač stiskněte směrem dolů na alespoň 2 sekundy.

Při každém stisknutí ovladače se výstup subwooferu přepne mezi zapnuto a vypnuto.

Je-li funkce zapnutá, zobrazí se "SW ON".

TEL Mute (vypnutí zvuku)

Audio systém se při příchozím telefonátu automaticky odmlčí.

Při příchozím telefonátu

Zobrazí se "CALL".

Audio systém se přeruší.

Poslech audio zařízení během telefonování

Stiskněte tlačítko [SRC].

"CALL" zmizí a audio systém se opět aktivuje.

Ukončení telefonátu

Zavěste telefon.

"CALL" zmizí a audio systém se opět aktivuje.



- Chcete-li použít funkci TEL Mute (vypnutí zvuku), musíte připojit vodič MUTE k telefonu pomocí běžně dodávaného příslušenství telefonu. Viz <Připojování kabelů ke svorkám> (viz str. 35).

Přepínání zobrazení

Přepínání zobrazovaných informací.

Stiskněte tlačítko [DISP].

Po každém stisknutí tlačítka se zobrazení na displeji přepne podle následující tabulky:

V režimu tuneru

Informace	Zobrazení
Služba pro zobrazování názvu stanice nebo frekvence (FM)	"FREQ/PS"
Radiotext, Služba pro zobrazování názvu stanice nebo frekvence (FM)	"R-TEXT"
Frekvence (MW, LW)	"FREQ"
Hodiny	"CLOCK"

V režimu CD a externího disku

Informace	Zobrazení
Titul disku (V režimu externího disku)	"D-TITLE"
Titul skladby (V režimu externího disku)	"T-TITLE"
Číslo skladby a doba reprodukce	"P-TIME"
Hodiny	"CLOCK"

V režimu audio souboru

Informace	Zobrazení
Název písně a jméno interpreta	"TITLE"
Název alba a jméno interpreta	"ALBUM"
Název složky*	"FOLDER"
Název souboru	"FILE"
Doba reprodukce a číslo písně	"P-TIME"
Hodiny	"CLOCK"

V režimu Standby/ režimu přidavného vstupu

Informace	Zobrazení
Název zdroje	"SRC NAME"
Hodiny	"CLOCK"



- Pokud je připojen LX-AMP, zobrazí se v režimu zobrazení LX-AMP položka nastavení.
- Pokud číslo písně překročí 1 000, zobrazeny jsou pouze poslední 3 číslice z čísla.
- Pokud zvolíte zobrazení času, přepne se nastavení zobrazení každého zdroje na zobrazení času.
- V WAV souboru nelze zobrazit název písně, jméno interpreta ani název alba.
- Pokud zvolená položka neobsahuje žádné informace, jsou zobrazeny alternativní informace.

- * Při přehrávání hudby ze zařízení iPod nebo hudby upravené pomocí aplikace "Music Editor", zobrazení názvu složky může v závislosti na postupu výběru hudby zobrazovat něco jiného, jako např. seznam skladeb nebo jméno interpreta.

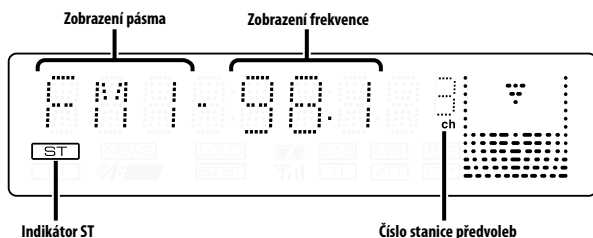
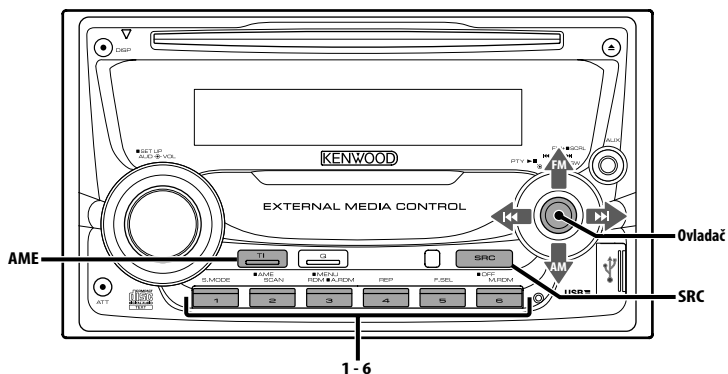

Ladění

Výběr stanice.

1 Zvolte režim tuneru

Stiskněte tlačítko [SRC].

Zvolte zobrazení "TUNER".

2 Zvolte pásmo

Přepněte ovladač na [FM] nebo [AM].

Opakovaným stiskem [FM] se přepíná mezi rozsahy

FM1, FM2 a FM3.

3 Ladte směrem nahoru nebo dolů

Přepněte ovladač na [◀◀] nebo [▶▶].



- Při příjmu stereo stanic se aktivuje indikátor "ST".

Funkce tuneru

Funkce dálkového ovládání

Ladění přímým zadáním

Vložení frekvence a ladění.

1 Zvolte pásmo

Stiskněte tlačítko [FM] nebo [AM].

2 Aktivujte režim Ladění přímým zadáním

Stiskněte tlačítko [DIRECT] na dálkovém ovládání.

Zobrazí se "----".

3 Vložte kmitočet (frekvenci)

Stiskněte číselná tlačítka na dálkovém ovládání.

Příklad:

Požadovaný kmitočet	Stisknutá tlačítka
92,1 MHz (FM)	[0], [9], [2], [1]
810 kHz (AM)	[0], [8], [1], [0]

Zrušení Ladění přímým zadáním

Stiskněte tlačítko [DIRECT] na dálkovém ovládání.



- Frekvenci pásma FM můžete měnit po minimálně 0,1 MHz.

Paměť předvolených stanic

Vložení stanice do paměti.

1 Zvolte pásmo

Přepněte ovladač na [FM] nebo [AM].

2 Zvolte kmitočet (frekvenci), který chcete uložit do paměti

Přepněte ovladač na [◀◀] nebo [▶▶].

3 Vložte kmitočet do paměti

Stiskněte požadované tlačítko [1] — [6] na dobu alespoň 2 sekund.

Zobrazené číslo předvolby 1 blikne.

Pro každé pásmo může být uložena pod tlačítka [1] — [6] vždy 1 stanice.

Automatické ukládání do paměti

Automatické ukládání stanic s dobrým příjmem.

1 Zvolte pásmo pro Vstup automatické paměti

Přepněte ovladač na [FM] nebo [AM].

2 Otevřete Vstup automatické paměti

Stiskněte tlačítko [AME] na dobu alespoň 2 sekund.

Zobrazí se "A-MEMORY".

Po uložení 6 stanic, které mohou být přijímány, se Vstup automatické paměti uzavře.



- Je-li <AF (Alternative Frequency - alternativní kmitočet)> (viz str. 28) zapnuto, mohou být do paměti ukládány pouze stanice RDS.
- Je-li Vstup automatické paměti použit v pásmu FM2, nastavené stanice RDS v pásmu FM1 nejsou uloženy do paměti. Podobně je tomu při jeho použití v pásmu FM3, nastavené stanice RDS v pásmech FM1 nebo FM2 nejsou uloženy.

Vyvolání stanic z paměti

Vyvolání stanic z paměti.

1 Zvolte pásmo

Přepněte ovladač na [FM] nebo [AM].

2 Vyvolejte vybranou stanici

Stiskněte požadované tlačítko [1] — [6].

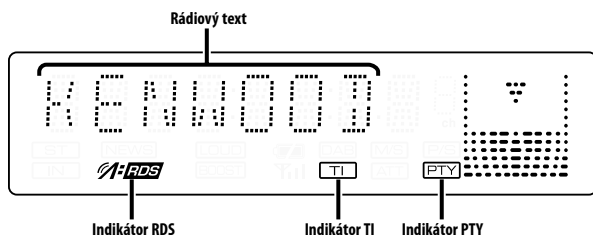
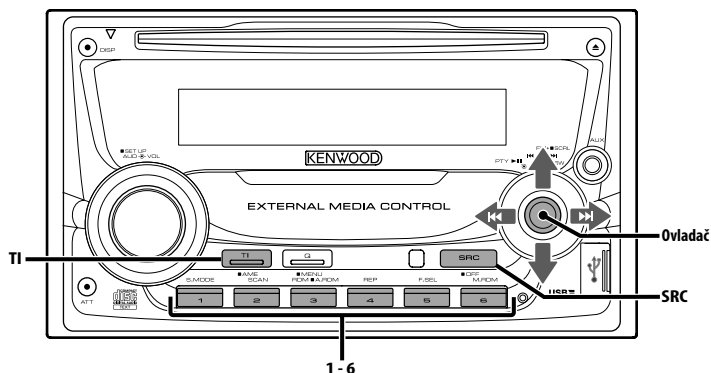

Dopravní informace

Automatické přepnutí na dopravní informace v okamžiku, kdy začne dopravní vysílání, a to i přesto, že neposloucháte rádio.

Stiskněte tlačítko [TI].

Každým stisknutím tlačítka je zobrazení funkce Dopravní informace buď zapnuta, nebo vypnuta. Je-li funkce zapnutá, rozsvítí se indikátor "TI". Není-li naladěna žádná stanice vysílající dopravní informace, indikátor "TI" bliká. Jakmile začne dopravní vysílání, rozsvítí se "TRAFFIC" a vysílání se zapne.



- Je-li funkce Dopravní informace aktivovaná během poslechu AM pásma, vysílání se automaticky přepne do pásma FM.
- Během dopravního vysílání je do paměti uložena aktuální hlasitost, která je automaticky použita při příštím přepnutí na dopravní informace.

Přijem dalších stanic s dopravními informacemi

Přepněte ovladač na [◀◀] nebo [▶▶].



- Můžete zapnout dopravní informace, pokud je zapnutý tuner. Nemůžete ale zapnout dopravní informace během příjmu dopravního vysílání z jiných zdrojů než z tuneru.

Přesouvání radiotextu

Přesouvá zobrazovaný radiotext.

Ovladač stiskněte směrem nahoru na alespoň 2 sekundy.



- Když je <Ovládání osvětlení displeje> (viz str. 26) nastaveno na vypnuto, může displej během přesouvání potemnět.

PTY (Program Type)

Výběr typu programu a vyhledávání stanice.

1 Aktivujte režim PTY

Stiskněte ovladač.

Během režimu PTY svítí indikátor "PTY".



- Tuto funkci nelze použít při dopravním vysílání nebo poslechu stanic v AM pásmu.

2 Zvolte typ programu

Otočte ovladač směrem nahoru nebo dolů.

Každým přepnutím knoflíku se typ programu přepíná následujícím způsobem.

Č.	Typu programu	Zobrazení
1.	Mluvené slovo	"SPEECH"
2.	Hudba	"MUSIC"
3.	Zprávy	"NEWS"
4.	Aktuální události	"AFFAIRS"
5.	Informace	"INFO"
6.	Sport	"SPORT"
7.	Vzdělávací pořady	"EDUCATE"
8.	Dramatická tvorba	"DRAMA"
9.	Kultura	"CULTURE"
10.	Věda	"SCIENCE"
11.	Různé	"VARIED"
12.	Populární hudba	"POP M"
13.	Rock	"ROCK M"
14.	Hudba lehkého žánru	"EASY M"
15.	Lehká klasická hudba	"LIGHT M"
16.	Vážná klasická hudba	"CLASSICS"
17.	Ostatní hudební žánry	"OTHER M"
18.	Počasí	"WEATHER"
19.	Informace z finančních trhů	"FINANCE"
20.	Programy pro děti	"CHILDREN"
21.	Společenský život	"SOCIAL"
22.	Náboženství	"RELIGION"
23.	Program s telefonickými vstupy posluchačů	"PHONE IN"
24.	Cestování	"TRAVEL"
25.	Volný čas	"LEISURE"
26.	Jazz	"JAZZ"
27.	Country	"COUNTRY"
28.	Národní hudba	"NATION M"
29.	Hudba oldies	"OLDIES"
30.	Lidová hudba	"FOLK M"
31.	Dokumenty	"DOCUMENT"



- Mluvené slovo a hudba obsažená v typech programů:
Hudba: Č.12 — 17, 26 — 30
Mluvené slovo: Č.3 — 11, 18 — 25, 31
- Typy programů mohou být uloženy pod čísly [1] — [6] a rychlou volbou snadno vyvolány. Více informací najdete v <Předvolba typu programu> (viz str. 16).
- Můžete změnit jazyk pro zobrazování. Více informací najdete ve <Změna jazyka pro funkci PTY> (viz str. 17).

3 Vyhledávání stanice s vybraným typem programu

Přepněte ovladač na [◀◀] nebo [▶▶].

Pokud chcete vyhledat další stanice, znovu přepněte [◀◀] nebo [▶▶] ovladače.



- Není-li nalezen požadovaný typ programu, zobrazí se "NO PTY". Zvolte jiný typ programu.

4 Ukončete režim PTY

Stiskněte ovladač.

Předvolba typu programu

Vložení vybraného typu programu do paměti a snadné vyvolání programu rychlou volbou.

Předvolba typu programu

1 Zvolte typ programu, který chcete uložit do paměti

Více informací najdete v <PTY (Program Type)> (viz str. 16).

2 Nastavte typ programu

Stiskněte požadované tlačítko [1] — [6] na dobu alespoň 2 sekund.

Vyvolání nastaveného typu programu

1 Aktivujte režim PTY

Více informací najdete v <PTY (Program Type)> (viz str. 16).

2 Vyvolejte typ programu

Stiskněte požadované tlačítko [1] — [6].

Změna jazyka pro funkci PTY

Výběr jazyka pro zobrazení typu programu.

1 Aktivujte režim PTY

Více informací najdete v <PTY (Program Type)> (viz str. 16).

2 Aktivujte režim Změny jazyka

Stiskněte tlačítko [TI].

3 Zvolte jazyk

Otočte ovladač směrem nahoru nebo dolů.

Každým přepnutím knoflíku se jazyk přepíná následujícím způsobem.

Jazyk	Zobrazení
Anglický	"ENGLISH"
Francouzský	"FRENCH"
Švédský	"SWEDISH"
Německý	"GERMAN"

4 Ukončete režim Změny jazyka

Stiskněte tlačítko [TI].

Funkce ovládání CD/zařízení USB/Audio souboru/Externího disku

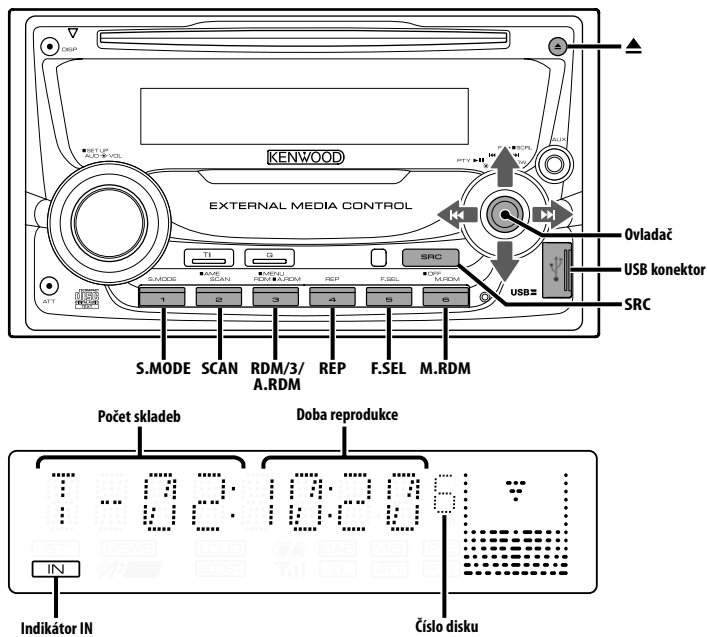

Přehrávání CD & audio souborů

Pokud je vložený disk

Stiskněte tlačítko [SRC].

Zvolte zobrazení "CD".



- Je-li vloženo CD, svítí indikátor "IN".

Pauza a přehrávání

Stiskněte ovladač.

Každým stisknutím knoflíku dojde k pauze a přehrávání.

Vyjměte CD

Stiskněte tlačítko [▲].



- Informace o audio souborech a diskách, které můžete na tomto zařízení spouštět viz část <O audio souborech> (viz str. 5).
- Stejným postupem můžete přehrát i soubory vytvořené pomocí aplikace KENWOOD Music Editor.
- Po vypnutí přístroje můžete disk ještě po dobu 10 minut vysunout.

Zapojení zařízení USB

- 1 Sejměte kryt a zapojte USB kabel.
- 2 USB zařízení připojte k zařízení pomocí USB kabelu.

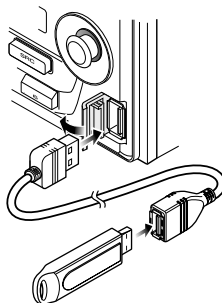

- Pokud připojujete USB zařízení, doporučujeme použít CA-U1EX (volitelné příslušenství).

Přehrávání z USB zařízení (iPod)

Pokud USB zařízení není připojeno

Zapojte zařízení USB

Je zahájeno přehrávání souborů uložených na USB zařízení.

Pokud je USB zařízení připojeno

Vyberte režim USB

Stiskněte tlačítko [SRC].

Vyberte zobrazení "USB" (nebo "iPod").



- Informace o audio souborech, které lze na této jednotce přehrávat a o zařízeních, které lze k této jednotce připojit viz část <O audio souborech> (viz str. 5).
- Slovo "iPod" použité v tomto manuálu se vztahuje k zařízením iPod, připojenému ke KCA-IP200 (volitelné příslušenství). Viz <O audio souborech> (viz str. 5).
- Pokud po připojení zařízení iPod spustíte přehrávání, jsou nejprve přehrány písně ze zařízení iPod. V tomto případě je zobrazen nápis "RESUMING", aniž by byl zobrazen název složky, atd. Změnou vybrané položky zobrazíte správný název, atd.
- Pokud je k této jednotce připojeno zařízení iPod, na zařízením iPod se zobrazí nápis "KENWOOD" nebo "✓", který znamená, že iPod nemůžete ovládat.
- Pokud je k této jednotce připojeno USB zařízení a jednotka je napájena, lze připojené zařízení nabít.
- Používáte-li čtečku pro více karet, nahlédněte do části <Vyhledávání jednotky> (viz str. 19).
- Když zastavíte přehrávání souboru uloženého v zařízení USB, můžete přehrávání znovu spustit z místa, kde jste je zastavili.
I po odpojení zařízení USB můžete znovu spustit přehrávání z místě, kde jste je zastavili, pokud jsou všechny soubory v zařízení USB stejné.
- Ujistěte se, zda je konektor zařízení USB zasunutý až na doraz.
- Stejným postupem můžete přehrát i soubory vytvořené pomocí aplikace KENWOOD Music Editor.

Pauza a přehrávání

Stiskněte ovladač.

Každým stisknutím knoflíku dojde k pauze a přehrávání.

Odpojení zařízení USB.

1 Jako režim USB nastavte režim odebrání

Stiskněte tlačítko [▲] na dobu alespoň 2 sekund.

Na obrazovce bliká "REMOVE".

2 Odpojte zařízení USB.

Vyhledávání jednotky

Výběr zařízení vloženého do čtečky pro více karet.

1 Pozastavte přehrávání

Stiskněte tlačítko [S.MODE].

2 Vyberte zařízení

Otočte ovladač směrem nahoru nebo dolů.

3 Obnovte přehrávání

Stiskněte tlačítko [S.MODE].



- Tato jednotka je kompatibilní se čtečkami pro více karet s maximálně 4 sloty.
- Pokud je zařízení vloženo v době, kdy je čtečka pro více karet připojena, zařízení nebude rozpoznáno. Nahlédněte do části <Přehrávání z USB zařízení (iPod)> (viz str. 19) a vyberte režim Odebrání, odeberte čtečku karet a poté vložte paměť.

Přehrávání externího disku

Přehrávání disku z doplňkového příslušenství přehrávače disků připojeného k této jednotce.

Stiskněte tlačítko [SRC].

Zvolte zobrazení pro vámi vybraný přehrávač disků.

Příklady zobrazení:

Zobrazení	Přehrávač disků
"CD CH"	CD měnič
"MD CH"	MD měnič

Pauza a přehrávání

Stiskněte ovladač.

Každým stisknutím knoflíku dojde k pauze a přehrávání.



- Disk č. 10 je zobrazen jako "0".
- Funkce, které lze použít, a informace, které se mohou zobrazit, se liší podle toho, zda je připojen přídativý měnič disků.

Rychlé převíjení vpřed a vzad

Rychlé převíjení vpřed

Podržte ovladač na [▶▶].

Po uvolnění se obnoví přehrávání.

Rychlé převíjení vzad

Podržte ovladač na [◀◀].

Po uvolnění se obnoví přehrávání.



- Během vyhledávání audio souboru není reprodukován zvuk.
- Během rychlého převíjení audio souboru vpřed nebo vzad není zobrazena správná doba přehrávání.

Vyhledávání písní

Přepínání mezi písněmi na aktuálně přehrávaném disku nebo v přehrávané složce.

Přepněte ovladač na [◀◀] nebo [▶▶].

Funkce měniče disků/Audio soubor

Vyhledávání disku/složky/alba

Přepínání mezi složkami/alby na aktuálně přehrávaném disku v měniči, médiu nebo zařízení.

Otočte ovladač směrem nahoru nebo dolů.

Funkce dálkového ovládání

Přímé vyhledávání písní

Vyhledávání písní zadáním čísla písně.

1 Zadejte číslo písně

Stiskněte číselná tlačítka na dálkovém ovládání.



- Přímé vyhledávání písní umožňuje volbu až do 999.

2 Vyhledejte píseň

Stiskněte tlačítko [◀◀] nebo [▶▶].

Zrušení přímého vyhledávání písně

Stiskněte tlačítko [▶▶].



- Tato funkce není na zařízení iPod a u písní upravených pomocí aplikace "Music Editor" dostupná.

Funkce měniče disků s dálkovým ovládáním

Přímé vyhledání disku

Vyhledávání disků zadáním čísla disku.

1 Vložte číslo disku

Stiskněte číselná tlačítka na dálkovém ovládání.

2 Aktivujte vyhledávání disku

Stiskněte tlačítko [+] nebo [-].

Deaktivace Přímého vyhledávání disku

Stiskněte tlačítko [▶▶].



- Pro volbu disku číslo 10 vložte "0".

Opakování skladby/souboru/disku/složky

Opakované přehrávání písni, disku v měniči nebo složky audio souborů, které posloucháte.

Stiskněte tlačítko [REP].

Každým stisknutím tlačítka přepínáte Opakované přehrávání tak, jak je uvedeno níže.

V režimu CD a externího disku

Opakované přehrávání	Zobrazení
Opakování skladby	"TRAC REP"
Opakování disku (V měniči disků)	"DISC REP"
VYPNUTO	"REP OFF"

V režimu audio souboru

Opakované přehrávání	Zobrazení
Opakování souboru	"FILE REP"
Opakování složky*	"FOLD REP"
VYPNUTO	"REP OFF"



- * Tato funkce není na zařízení iPod a u písni upravených pomocí aplikace "Music Editor" dostupná.

Přehrávání ukázek skladeb

Přehrávání začátku každé písni na disku nebo ve složce audio souborů, kterou posloucháte a vyhledávání písni, kterou si chcete poslechnout.

1 Aktivujte Ukázky skladeb

Stiskněte tlačítko [SCAN].

Zobrazí se "TRAC SCN"/"FILE SCN"/"SCAN ON".

2 Uvolněte jej jakmile je přehrávána píseň, kterou chcete poslouchat

Stiskněte tlačítko [SCAN].



- Tato funkce není na zařízení iPod a u písni upravených pomocí aplikace "Music Editor" dostupná.

Náhodné přehrávání

Přehrání všech písni na disku nebo ve složce audio souborů v náhodném pořadí.

Stiskněte tlačítko [RDM].

Stisknutím tohoto tlačítka se zapíná a vypíná Náhodné přehrávání.

Je-li funkce zapnutá, zobrazí se "DISC RDM"/"FOLD RDM"/"RDM ON".



- Stisknutím ovladače směrem [▶▶] zahájíte přehrávání následující vybrané písni.

Funkce měniče disků

Náhodné přehrávání zásobníku

Přehrání všech písni na disku v měniči v náhodném pořadí.

Stiskněte tlačítko [M.RDM].

Stisknutím tohoto tlačítka se zapíná a vypíná Náhodné přehrávání zásobníku.

Je-li funkce zapnutá, zobrazí se "MGZN RDM".



- Stisknutím ovladače směrem [▶▶] zahájíte přehrávání následující vybrané písni.

Funkce ovládání CD/zařízení USB/Audio souboru/Externího disku

Funkce audio souboru

Náhodné přehrávání všech souborů

Přehrávaný soubor se náhodně vybírá ze všech audio souborů zaznamenaných na médiu.

Stiskněte tlačítko [A.RDM] na dobu alespoň 1 sekundy.

Je-li funkce zapnutá, zobrazí se "ALL RDM".

Zrušení Náhodného přehrávání všech souborů

Stiskněte tlačítko [A.RDM].



- Stisknutím ovladače směrem [▶|] zahájíte přehrávání následující vybrané písně.
- Tato funkce není na zařízení iPod a u písní upravených pomocí aplikace "Music Editor" dostupná.

Funkce zařízení iPod, soubor aplikace "Music Editor"

Výběr souboru

Výběr písně, kterou si chcete poslechnout, z aktuálně přehrávaného zařízení nebo média.

1 Aktivujte režim Volba souboru

Stiskněte tlačítko [F.SEL].

Zvolte zobrazení "F-SEL".

2 Vyhledávání písně

Pomocí ovladače vyberte kategorii.

Typ procesu	Proces
Posun mezi položkami	Otočte ovladač směrem vpravo nebo vlevo.
Výběr položek	Stiskněte ovladač.
Návrat na předchozí položku	Stiskněte ovladač alespoň na 1 sekundu.
Návrat na první položku	Stiskněte tlačítko [3].

Názvy všech písní jsou zobrazeny v "SONGS" v audio souboru.

Výběrem písně spustíte přehrávání od jejího začátku.

Zrušení výběru souboru

Stiskněte tlačítko [F.SEL].

Funkce ne-iPod a ne-"Music Editor" soubor

Režim Výběr souboru 1

Cílovou složku vyberte tak, že do ní přejdete ve stromové struktuře složek. Tento postup je vhodný při řazení audio souborů podle složek.

1 Aktivujte režim Výběr souboru 1

Stiskněte tlačítko [F.SEL].

Zvolte zobrazení "F-SEL1".

Zobrazení názvu složky

Zobrazí název aktuální složky.

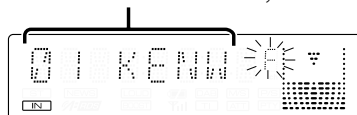

2 Zvolte složku

Typ procesu	Proces
Posun mezi složkami	Otočte ovladač směrem vpravo nebo vlevo.
Výběr složky	Stiskněte ovladač směrem nahoru.
Návrat do předchozí složky	Stiskněte ovladač směrem dolů.
Návrat do kořenové složky	Stiskněte tlačítko [3].

Vyberte složku, která obsahuje píseň, kterou si chcete poslechnout.

3 Určete složku

Stiskněte ovladač.

Zobrazí se písně ve zvolené složce.

4 Vyberte píseň, kterou si chcete poslechnout

Typ procesu	Proces
Posun mezi písněmi	Otočte ovladač směrem vpravo nebo vlevo.
Návrat k výběru složky	Stiskněte ovladač alespoň na 1 sekundu.
Návrat do kořenové složky	Stiskněte tlačítko [3].

5 Přehráni vybrané písně

Stiskněte ovladač.

Posouvání zobrazení názvu souboru/složky na displeji

Ovladač stiskněte směrem nahoru na alespoň 2 sekundy.

Zrušení výběru souboru 1

Dvakrát stiskněte tlačítko [F.SEL].

Funkce ne-iPod a ne-"Music Editor" soubor

Režim Výběr souboru 2

Vyberte cílovou složku ze složek obsahujících audio soubory. Je zobrazena pouze složka obsahující audio soubory, které lze přehrát.

1 Aktivujte režim Výběr souboru 2

Dvakrát stiskněte tlačítko [F.SEL].

Zvolte zobrazení "F-SEL2".

Zobrazení názvu složky

Zobrazí název aktuální složky.

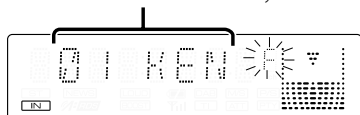

2 Zvolte složku

Otočte ovladač směrem vpravo nebo vlevo.

Při každém stisknutí ovladače se postupně zobrazují jednotlivé složky obsahující audio soubory.

Zkontrolujte název složky na vyšší úrovni

Stiskněte ovladač směrem nahoru.

Každým stisknutím ovladače směrem nahoru se

zobrazí složka, která je nad aktuální složkou.

Každým stisknutím ovladače směrem dolů se

zobrazí složka, která je pod aktuální složkou.

Při zobrazení složky na vyšší úrovni se zobrazí "  ".

3 Určete složku

Stiskněte ovladač.

Zobrazí se písně ve zvolené složce.

4 Vyberte píseň, kterou si chcete poslechnout

Typ procesu	Proces
Posun mezi písněmi	Otočte ovladač směrem vpravo nebo vlevo.
Návrat k výběru složky	Stiskněte ovladač alespoň na 1 sekundu.

5 Přehrání vybrané písně

Stiskněte ovladač.

Posouvání zobrazení názvu souboru/složky na displeji

Ovladač stiskněte směrem nahoru na alespoň 2 sekundy.

Zrušení výběru souboru 2

Stiskněte tlačítko [F.SEL].

Rolování textu/názvu

Roluje zobrazený CD text, text audio souboru nebo název MD.

Ovladač stiskněte směrem nahoru na alespoň 2 sekundy.



- Když je <Ovládání osvětlení displeje> (viz str. 26) nastaveno na vypnuto, může displej během přesouvání potmknout.

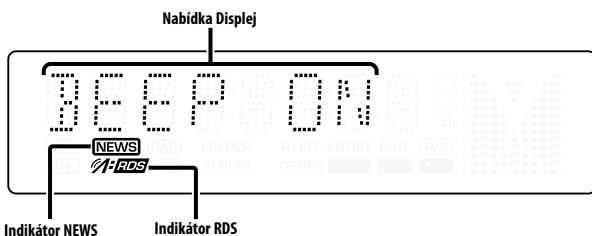
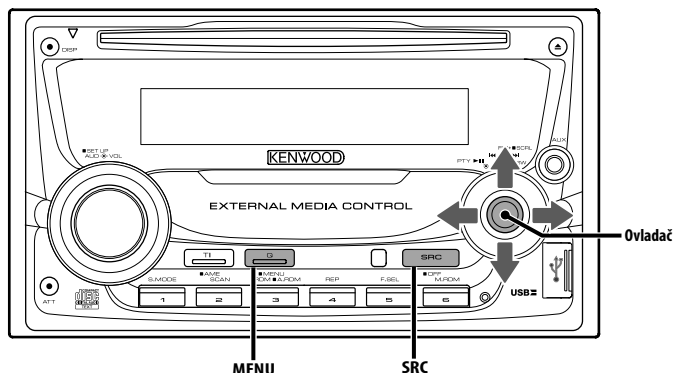

System menu

Nastavení funkcí, jako např. pípnutí během provádění operací atd.
Postup výběru systému základních operací je vysvětlen zde. Reference k obsahu Položek menu a jejich nastavení je uvedena za vysvětlením tohoto procesu.

1 Aktivujte režim Menu

Stiskněte tlačítko [MENU] na dobu alespoň 1 sekundy.

Zobrazí se "MENU".

2 Zvolte položku menu

Otočte ovladač směrem nahoru nebo dolů.

Příklad: Chcete-li nastavit pípnutí, zvolte zobrazení "BEEP".

3 Zvolte položku menu

Otočte ovladač směrem vpravo nebo vlevo.

Příklad: Pokud zvolíte "BEEP", každým stisknutím knoflíku přepínáte mezi "BEEP ON" nebo "BEEP OFF". Zvolte 1 z možností nastavení.

Můžete pokračovat znovu od kroku 2 a nastavit další položky.

4 Ukončete režim Menu

Stiskněte tlačítko [MENU].



- Jsou-li zobrazeny také další položky aplikovatelné na shora uvedené základní operace, je potom zaznamenána jejich tabulka nastavení. (Běžně je uvedeno v tabulce nejvýše nastavení původní.)

Popis položek, které nejsou aplikovatelné (<Manuální nastavení hodin> atd.) jsou uvedeny krok za krokem.

V pohotovostním režimu

Bezpečnostní kód

Aktivaci bezpečnostního kódu lze zabránit tomu, aby jednotku používal někdo jiný. Po aktivaci bezpečnostního kódu je při spuštění jednotky po vyndání z vozidla vyžadováno zadání bezpečnostního kódu. Indikace aktivovaného bezpečnostního kódu zabraňuje ukradení jednotky.



- Je-li funkce bezpečnostního kódu aktivována, nelze zařízení uvolnit.

Poznámka: váš Bezpečnostní kód je 4 místné číslo uvedené ve vašem průkazu "Car Audio Passport", který je součástí tohoto balíčku.

1 Aktivujte Standby

Stiskněte tlačítko [SRC].

Zvolte zobrazení "STANDBY".

2 Aktivujte režim Menu

Stiskněte tlačítko [MENU] na dobu alespoň 1 sekundy.

Je-li zobrazeno "MENU", je zobrazeno "CODE SET".

3 Zvolte režim Bezpečnostního kódu

Stiskněte ovladač alespoň na 1 sekundu.

Je-li zobrazeno "ENTER", je zobrazeno "CODE".

4 Zvolte typ znaků

Otočte ovladač směrem vpravo nebo vlevo.

5 Zadejte čísla bezpečnostního kódu

Otočte ovladač směrem nahoru nebo dolů.

6 Zopakujte kroky 4 a 5 a dokončete zadání bezpečnostního kódu.

7 Potvrďte bezpečnostní kód

Stiskněte ovladač alespoň na 3 sekundy.

Je-li zobrazeno "RE-ENTER", je zobrazeno "CODE".

8 Proveďte kroky 4 – 7 a znovu zadejte bezpečnostní kód.

Zobrazí se "APPROVED".

Funkce bezpečnostního kódu je aktivována.



- Zadáte-li jiné číslo než je váš bezpečnostní kód, musíte zopakovat postup od kroku 4.

9 Ukončení režimu kódu zabezpečení

Stiskněte tlačítko [MENU].

Vynulování funkce bezpečnostního kódu při prvním použití jednotky po odpojení napájení nebo stisknutí tlačítka Reset

1 Zapněte napájení.

2 Proveďte kroky 4 – 7 a znovu zadejte bezpečnostní kód.

Zobrazí se "APPROVED".

Nyní můžete jednotku používat.



- Zadáte-li nesprávný kód, zobrazí se "WAITING" a doba, po kterou je další zadání kódu blokováno.

Po vypršení blokovací lhůty se zobrazí "CODE" a můžete zadání zopakovat.

Počet zadání nesprávného kódu	Čas blokace zadání kódu
1	—
2	5 minut
3	1 hodina
4	24 hodin

V pohotovostním režimu

Tón dotykového senzoru

Zapnutí/vypnutí kontroly operace zvukem (pípnutím).

Zobrazení	Nastavení
"BEEP ON"	Ózve se pípnutí.
"BEEP OFF"	Pípnutí je zrušeno.

System menu

V pohotovostním režimu

Manuální nastavení hodin



- Nastavení lze provést pouze tehdy, jsou-li vypnuté <Synchronizované hodiny> (viz str. 26).

1 Zvolte režim Nastavení hodin

Otočte ovladač směrem nahoru nebo dolů.

Zvolte zobrazení "CLK ADJ".

2 Zvolte režim Nastavit hodiny

Stiskněte ovladač alespoň na 1 sekundu.

Zobrazení hodin bliká.

3 Nastavte hodiny

Otočte ovladač směrem nahoru nebo dolů.

Nastavte minuty

Otočte ovladač směrem vpravo nebo vlevo.

4 Ukončete režim Nastavení hodin

Stiskněte tlačítko [MENU].

V pohotovostním režimu

Synchronizované hodiny

Synchronizace časového údaje RDS stanice a vašeho zařízení.

Zobrazení	Nastavení
"SYNC ON"	Synchronizuje čas.
"SYNC OFF"	Nastavte čas manuálně.



- Synchronizace času trvá asi 3 až 4 minuty.

Ovládání osvětlení displeje

Tato funkce vypne displej, pokud během 5 sekund neprovedete žádnou operaci. Tato funkce je užitečná při jízdě v noci.

Zobrazení	Nastavení
"DISP ON"	Ponechání zapnutého displeje.
"DISP OFF"	Vypnutí displeje, pokud během 5 sekund neprovedete žádnou operaci.



- Nastavte ovládání osvětlení displeje, pokud je položka <Nastavení demo režimu> (viz str. 31) vypnuta.
- Když je displej vypnutý, zapne se stisknutím libovolného tlačítka.
- Když je displej vypnutý, není možné provádět žádné činnosti, kromě následujících:
 - Ovládání hlasitosti
 - Ztlumení
 - Výběr zdroje
 - Vysunutí disku
 - Vypnutí napájení
 - Režim odebrání USB
- Během ovládání funkcí, například systému menu, zůstává displej zapnutý.

V pohotovostním režimu

Tlumení

Automatické ztlumení displeje při zapnutí světel automobilu.

Zobrazení	Nastavení
"DIM AUTO"	Displej je ztlumen.
"DIM OFF"	Displej není ztlumen.

V pohotovostním režimu

Přepínání výstupu předzesilovače

Přepíná předvolený výstup mezi zadní soustavou a subwooferem. (Výstup ze subwooferu je bez efektu řízení prolínání.)

Zobrazení	Nastavení
"SWPRE R"	Zadní výstup předzesilovače.
"SWPRE SW"	Předvolený výstup subwooferu.

V pohotovostním režimu

Nastavení vestavěného zesilovače

Ovládání vestavěného zesilovače.

Vypnutí tohoto ovladače zesílí kvalitu předvstupů.

Zobrazení	Nastavení
"AMP ON"	Vestavěný zesilovač je aktivován.
"AMP OFF"	Vestavěný zesilovač je deaktivován.

*Jiný než pohotovostní režim/
pokud je zapnutý systém duální zóny*

Nastavení systému duální zóny

Nastavení zvuku předního a zadního kanálu v
Systému duální zóny.

Zobrazení	Nastavení
"ZONE2 R"	Podřízený zdroj (přídavný vstup) je zadní kanál.
"ZONE2 F"	Podřízený zdroj (přídavný vstup) je přední kanál.

V režimu audio souboru

Nastavení Supreme

Při přehrávání souborů ve formátu AAC, MP3 nebo WMA zakódovaných s nízkým bitovým tokem (nižším než 96 kbps (fs=44,1k, 48kHz)) obnovuje tato funkce jejich rozsah vysokých kmitočtů, aby se přiblížil kvalitě zvuku odpovídajících souborů zakódovaných s vysokým bitovým tokem. Zpracování je optimalizováno pro používaný kompresní formát (AAC, MP3 nebo WMA) a úpravy se provádějí pro použitou přenosovou rychlost.

Zobrazení	Nastavení
"SPRM ON"	Přehrávání zvuku s funkcí Supreme.
"SPRM OFF"	Přehrávání původního zvuku uloženého ve zvukovém souboru.



- Zvukový efekt může být nepostřehnutelný v závislosti na vztahu formátu zvukového souboru a nastavení.
- Tato funkce není na zařízení iPod dostupná.

S připojeným zařízením LX AMP

Ovládání AMP

Můžete ovládat LX AMP připojený k zařízení.

1 Zvolte režim ovládání AMP

Otočte ovladač směrem nahoru nebo dolů.

Zobrazí se "AMP CTRL".

2 Aktivujte režim ovládání AMP

Stiskněte ovladač alespoň na 1 sekundu.

3 Zvolte nastavovanou položku ovládání AMP

Otočte ovladač směrem nahoru nebo dolů.



- Podrobnosti o položce ovládání AMP naleznete v návodu k obsluze přiloženém k LX AMP.

4 Nastavte režim ovládání AMP

Otočte ovladač směrem vpravo nebo vlevo.

5 Ukončete režim ovládání AMP

Stiskněte tlačítko [MENU].



- Operaci LX AMP nemůžete použít v pohotovostním režimu.

System menu

Jiný než pohotovostní režim

Nastavení vysílání zpráv s časovačem

Automaticky se zapne vysílání zpráv, i když vůbec neposloucháte rádio. Těž může být nastaven časový úsek, který nesmí být zapnutím vysílání přerušeno.

Zobrazení a nastavení

"NEWS OFF"

"NEWS 00M"

⋮

"NEWS 90M"

Je-li nastaveno "NEWS 00M" — "NEWS 90M", je nastavena funkce zapnutí vysílání zpráv.

Je-li funkce zapnutá, indikátor "NEWS" svítí.

Jakmile začne vysílání zpráv, zobrazí se "NEWS" a zařízení toto vysílání zapne.



- Pokud zvolíte nastavení "20M", následující zpravodajství, po zpravodajství prvním, nebudou po dobu 20ti minut vysílány.
- Hlasitost zpravodajského souhrnu je stejná jako po poslech <Dopravní informace> (viz str. 15).
- Tato funkce je dostupná pouze tehdy, vysílá-li požadovaná stanice PTY kód pro vysílání zpráv nebo patří-li k síti <Enhanced Other Network>, která tento kód vysílá.
- Je-li funkce Vysílání zpráv aktivována, bude vysílání přepnuto do FM pásma.

V režimu tuneru

Lokální vyhledávání

V automatickém vyhledávání budou naladěny pouze stanice s dobrým signálem.

Zobrazení Nastavení

"LO.S OFF" Lokální vyhledávání je vypnuté.

"LO.S ON" Lokální vyhledávání je zapnuté.

V režimu tuneru

Režim ladění

Nastavení režimu ladění.

Režim ladění	Zobrazení	Proces
Automatické vyhledávání	"AUTO 1"	Automatické vyhledávání stanic
Vyhledávání uložených stanic	"AUTO 2"	Vyhledávání stanic uložených v paměti.
Manuální vyhledávání	"MANUAL"	Běžné ruční ovládání ladění.

AF (Alternative Frequency - alternativní kmitočet)

Není-li příjem kvalitní, přepne se automaticky na další frekvenci stejného programu stejné RDS sítě s lepším signálem.

Zobrazení	Nastavení
"AF ON"	Funkce AF je zapnutá.
"AF OFF"	Funkce AF je vypnutá.

Je-li funkce AF zapnutá, svítí indikátor "RDS".



- Nejsou-li k dispozici jiné stanice se stejným programem, které by měly v RDS síti silnější signál, přijímané vysílání může být přerušované. V takovém případě vypněte funkci AF.

Omezení RDS na region (funkce omezení na region)

Je možné zvolit, zda omezit RDS kanály, přijímané funkcí AF v určité síti, na konkrétní region.

Zobrazení	Nastavení
"REG ON"	Funkce Omezení na region je zapnutá.
"REG OFF"	Funkce Omezení na region je vypnutá.



- Aniž byste omezovali AF funkci podle specifikovaného regionu a sítě, nastaví vyhledávání stanice s dobrým příjmem ve stejné RDS síti.

Automatické vyhledávání TP

Je-li zapnutá funkce TI a přesto je nekvalitní příjem při poslechu dopravních informací, bude automaticky vyhledána jiná stanice s lepším příjmem.

Zobrazení	Nastavení
"ATPS ON"	Funkce Automatické vyhledávání TP je zapnutá.
"ATPS OFF"	Funkce Automatické vyhledávání TP je vypnutá.

V režimu FM

Monofonní příjem

Přepnutím poslechu ze stereo na mono může být omezen šum.

Zobrazení	Nastavení
"MONO OFF"	Příjem mono je vypnutý.
"MONO ON"	Příjem mono je zapnutý.

Nastavení přídatného vstupu displeje

Zvolení zobrazení při přepnutí na režim interního přídatného vstupu (AUX).

1 Zvolte režim Přídatného vstupu

Stiskněte tlačítko [SRC].

Zvolte zobrazení "AUX"/"AUX EXT".

2 Aktivujte režim Menu

Stiskněte tlačítko [MENU] na dobu alespoň 1 sekundy.

Zobrazí se "MENU".

3 Zvolte režim Nastavení přídatného vstupu displeje

Otočte ovladač směrem nahoru nebo dolů.

Zvolte zobrazení "NAME SET".

4 Aktivujte režim nastavení přídatného vstupu displeje

Stiskněte ovladač alespoň na 1 sekundu.

Je zobrazen název momentálně zvoleného přídatného vstupu displeje.

5 Zvolte přídatný vstup displeje

Otočte ovladač směrem vpravo nebo vlevo.

Každým stisknutím knoflíku se zobrazení přepíná následujícím způsobem.

- "AUX"/"AUX EXT"
- "DVD"
- "PORTABLE"
- "GAME"
- "VIDEO"
- "TV"

6 Ukončete režim nastavení přídatného vstupu displeje

Stiskněte tlačítko [MENU].



- Po 10 sekundách prodlevy se zaznamenaná jméno pro daný čas a režim nastavení přídatného vstupu se zavře.
- Displej doplňkového vstupu lze nastavit, používá-li se doplňkový vstup vnitřní nebo z doplňkového zařízení KCA-S220A.

Funkce modelů DPX502UY

V pohotovostním režimu

Výběr ruských znaků

Nastavení zobrazování azbuky a nerozlišitelných anglických znaků.

Zobrazení	Nastavení
"RUS ON"	Zobrazení textu pomocí ruských znaků.
"RUS OFF"	Zobrazení textu pomocí evropských znaků.



- Při použití ruských znaků se texty zobrazí takto.
 - Název složky/ Název souboru/ Název písně/ Jméno interpreta/ Název alba
 - CD text (interní zdroj CD)
- Ruské znaky nebudou rozlišovat velká a malá písmena.



Rolování textu

Nastavení rolování zobrazeného textu.

Zobrazení	Nastavení
"SCL MANU"	Neroluje.
"SCL AUTO"	Roluje při změně displeje.



- Rolovaný text je uveden níže.
 - CD text
 - Název složky/ Název souboru/ Název písně/ Jméno interpreta/ Název alba
 - MD titul
 - Radiotext

V pohotovostním režimu

Nastavení vestavného přídavného vstupu

Nastavte funkci vestavného přídavného vstupu.

Zobrazení	Nastavení
"AUX OFF"	Při zvolení zdroje není přídavný vstup.
"AUX ON"	Při zvolení zdroje je přídavný vstup.

V pohotovostním režimu

Časovač vypnutí

Nastavení automatického vypnutí napájení, pokračuje-li režim Standby.

Používání tohoto nastavení může šetřit vaši autobaterii.

Zobrazení	Nastavení
"OFF -- --"	Funkce Časovače vypnutí je vypnutá.
"OFF 20M"	Zařízení bude vypnuto za 20 minut.
(původní nastavení)	
"OFF 40M"	Zařízení bude vypnuto za 40 minut.
"OFF 60M"	Zařízení bude vypnuto za 60 minut.

V pohotovostním režimu

Nastavení čtení CD

Pokud vznikne s přehráváním CD speciálního formátu problém, toto nastavení přehraje CD násilím.

Zobrazení	Nastavení
"CD READ1"	Přehrávání CD a audio souboru.
"CD READ2"	Přehrávání CD násilím.



- Některá hudební CD nemusí být přehrávána ani v režimu "CD READ2".

Jiný než pohotovostní režim

Paměť audio předvoleb

Registrace nastavení hodnoty pomocí ovládání zvuku. Paměť nelze vymazat pomocí tlačítka Reset.

1 Nastavte ovládání zvuku

Nastavení ovládání zvuku naleznete v následujících postupech.

- <Ovládání audio> (viz str. 9)

- <Nastavení zvuku> (viz str. 10)

2 Aktivujte režim Menu

Stiskněte tlačítko [MENU] na dobu alespoň 1 sekundy.

Zobrazí se "MENU".

3 Zvolte režim audio předvoleb

Otočte ovladač směrem nahoru nebo dolů.

Zvolte zobrazení "A-PRESET".

4 Aktivujte režim audio předvoleb

Stiskněte ovladač alespoň na 1 sekundu.

5 Zvolte paměť audio předvoleb

Otočte ovladač směrem nahoru nebo dolů.

Zvolte zobrazení "MEMORY".

6 Vložte audio předvolbu do paměti

Stiskněte ovladač alespoň na 2 sekundy.

Zobrazení "MEMORY" 1 blikne.

7 Ukončete režim audio předvoleb

Stiskněte tlačítko [MENU].



- Zaregistrujte 1 pár paměti audio předvoleb. Nelze registrovat pomocí zdroje.
- Pokud stisknete tlačítko Reset, všechny zdroje obnoví hodnotu nastavení, která byla zaregistrována.
- Nelze registrovat následující položky.
Hlasitost, vyvážení, předozadní vyvážení, hlučnost, odchylka hlasitosti, systém duální zóny, hlasitost zadních reproduktorů

Jiný než pohotovostní režim

Vyvolání audio předvoleb

Vyvolání nastavení zvuku uloženého pomocí funkce <Paměť audio předvoleb> (viz str. 30).

1 Zvolte zdroj

Stiskněte tlačítko [SRC].

2 Aktivujte režim Menu

Stiskněte tlačítko [MENU] na dobu alespoň 1 sekundy.

Zobrazí se "MENU".

3 Zvolte režim audio předvoleb

Otočte ovladač směrem nahoru nebo dolů.

Zvolte zobrazení "A-PRESET".

4 Aktivujte režim audio předvoleb

Stiskněte ovladač alespoň na 1 sekundu.

5 Zvolte vyvolání audio předvoleb

Otočte ovladač směrem nahoru nebo dolů.

Zvolte zobrazení "RECALL".

6 Vyvolejte audio předvolbu

Stiskněte ovladač alespoň na 2 sekundy.

Zobrazení "RECALL" 1 blikne.

7 Ukončete režim audio předvoleb

Stiskněte tlačítko [MENU].



- Uživatelská paměť položky <System Q> (viz str. 8) se mění podle vyvolané hodnoty.
- Položka paměti zdrojového tónu nastavení <Ovládání audio> (viz str. 9) se změní na hodnotu vyvolanou zvoleným zdrojem.

V pohotovostním režimu

Zobrazení verze firmwaru

Zobrazení verze firmwaru jednotky.

1 Zvolte režim zobrazení verze firmwaru

Otočte ovladač směrem nahoru nebo dolů.

Zvolte zobrazení "F/W VER".

2 Zobrazte verzi firmwaru

Otočte ovladač směrem vpravo nebo vlevo.

V pohotovostním režimu

Nastavení demo režimu

Nastavení demo režimu.

1 Zvolte demo režim

Otočte ovladač směrem nahoru nebo dolů.

Zvolte zobrazení "DEMO".

2 Nastavení demo režimu

Stiskněte ovladač alespoň na 2 sekundy.

Stiskne-li se ovladač na dobu delší než 2 sekundy, změní se demo režim podle následujícího obrázku.

Zobrazení	Nastavení
"DEMO ON"	Funkce předváděcího režimu je aktivována.
"DEMO OFF"	Ukončete předváděcí režim (běžný režim).

Základní ovládání pomocí dálkového ovládání

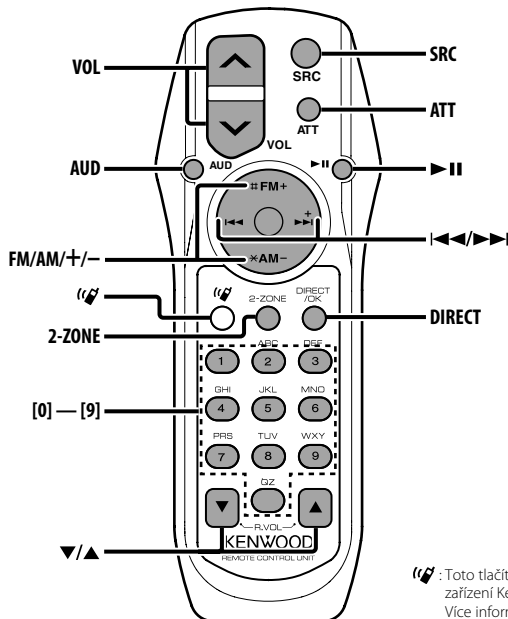

: Toto tlačítko se používá, když je připojeno zařízení Kenwood Bluetooth HANDS FREE BOX. Více informací naleznete v návodu k použití zařízení Bluetooth HANDS FREE BOX.

Vložení a výměna baterie

Použijte dvě baterie typu "AA"/ "R6". Kryt otevřete stisknutím směrem dolů a vysunutím, jak je zobrazeno na obrázku. Vložte baterie symboly + a - dle ilustrace uvnitř ovladače.

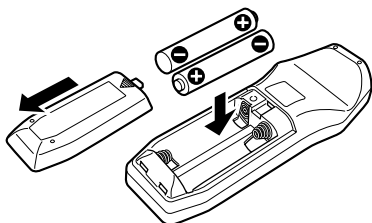

▲ VÝSTRAHA

- Nepoužité baterie uschovejte mimo dosah dětí. V případě jejich spolknutí okamžitě kontaktujte lékaře.
-
- Nepokládejte dálkové ovládání na horká místa, například na přístrojovou desku.

Základní ovládání

Tlačítka [VOL]

Nastavení hlasitosti.

Tlačítko [SRC]

Každým stisknutím tlačítka změníte zdroj. Více informací o pořadí přepínaných režimů najdete na <Výběr zdroje> (viz str. 7).

Tlačítko [ATT]

Rychlé ztlumení hlasitosti. Při opakovaném stisknutí se hlasitost vrátí do původní úrovně.

Ovládání audio

Tlačítko [AUD]

Zvolte funkci zvuku, kterou chcete upravit.

Tlačítka [VOL]

Upravte vybranou funkci.



- Viz <Ovládání audio> (viz str. 9) - postup, jako je procedura ovládání zvuku a další.
- Dálkovým ovládáním lze volit a nastavovat pouze položky Basic Audio. Výběr a nastavení položky Detail Audio nelze provádět.

System duální zóny

Tlačítko [2-ZONE]

Každým stisknutím tlačítka se položka "2ZON" v <Nastavení zvuku> (viz str. 10) zapne a vypne.

Tlačítka [▲]/ [▼]

Upravte hlasitost zadního kanálu.
Aktivuje se, pokud je systém duální zóny zapnutý.

V režimu tuneru

Tlačítka [FM]/ [AM]

Zvolte pásmo.
Stisknutí tlačítka [FM] přepínáte mezi pásmem FM1, FM2 a FM3.

Tlačítka [◀◀]/ [▶▶]

Vyberte laděním nahoru a dolů pásmo.

Tlačítka [0] — [9]

Stisknutím tlačítek [1] — [6] vyvoláte přednastavené stanice.

Tlačítko [DIRECT]

Aktivuje a deaktivuje funkci <Ladění přímým zadáním> (viz str. 14).

Tlačítko [▶II]

Aktivuje a deaktivuje funkci <PTY (Program Type)> (viz str. 16).

V režimu zdroje disk/USB

Tlačítka [◀◀]/ [▶▶]

Předchozí a následující písně.

Tlačítka [+]/ [-]

Předchozí a následující disk.

Tlačítko [▶II]

Každým stisknutím tohoto tlačítka se píseň střídavě začne přehrávat nebo pozastaví.

Tlačítka [0] — [9]

Je-li aktivní funkce <Přímé vyhledávání písní> (viz str. 20) a <Přímé vyhledání disku> (viz str. 20), vkládá čísla písní/disků.

Příslušenství/ Postup při instalaci

Příslušenství

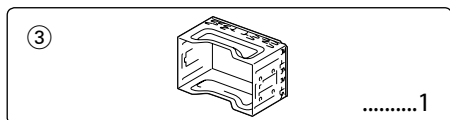
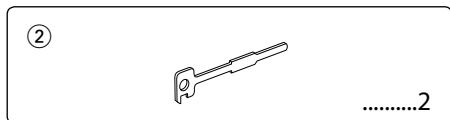
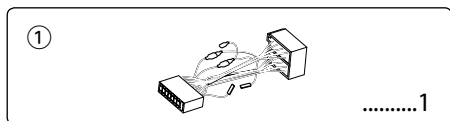

Postup při instalaci

1. Aby nedošlo ke zkratu, vyjměte klíč ze zapalování a z baterie odpojte svorku ⊖.
2. Ke každé z jehnotek připojte správný vstupní a výstupní drát.
3. Kabely připojte ke kabelovému svazku.
4. Konektor B na kabelovém svazku připojte k reproduktorovému kabelu vašeho vozu.
5. Konektor A na kabelovém svazku připojte k externí napájecí zásuvce vašeho vozu.
6. Kabelový svazek připojte k přístroji.
7. Přístroj nainstalujte do auta.
8. Připojte zpět na baterii svorku ⊖.
9. Stiskněte tlačítko obnovení (reset).



- Pokud zařízení není zapnuto (je zobrazeno "PROTECT"), kabel reproduktoru je zřejmě zkratován nebo se dotkl rámu automobilu, a proto byla aktivována ochranná funkce. Proto kabel reproduktoru zkontrolujte.
- Jestliže váš vůz nemá přípravu pro tuto speciální instalaci, obraťte se na prodejce Kenwood.
- Pokud konektor nepasuje do konektoru vozidla, použijte běžně dostupný redukční konektor.
- Ujistěte se, že jsou všechny spoje dobře zajištěné a zasunuté nadoraz.
- Jestliže zapalování vozidla nedisponuje polohou ACC nebo kabel zapalování je připojen na trvalý zdroj napájení, např. kabel od baterie, nelze napájení přístroje ovládat zapalováním (tj. přístroj se nebude zapínat a vypínat současně se zapalováním). Pokud chcete závislost na zapalování zachovat, připojte kabel k zapalování ke zdroji pro zařízení, které se zapíná a vypíná současně se zapalováním.
- Pokud vyhoří pojistka, ujistěte se nejdříve, že zkrat nezpůsobily kabely, teprve potom vyměňte pojistku za novou se stejnými technickými parametry.
- Nedovolte, aby se nezapojené kabely nebo konektory mohly dotýkat kovových částí vozidla nebo jiných vodičů. Aby nedošlo ke zkratu, neodstraňujte kryty z konců nepřipojených kabelů nebo konektorů.
- Kabely reproduktorů připojte k odpovídajícím konektorům. Přístroj se může poškodit nebo nemusí pracovat, jestliže vzájemně propojíte kabely ⊖ a/nebo je uzemníte ke kovovým částem vozidla.
- Po instalaci přístroje zkontrolujte, zda brzdová světla, indikátory, stěrače atd. fungují správně.
- Má-li mechanika kryt, ujistěte se, že je zařízení instalováno tak, aby se čelní panel nedotýkal krytu při otevírání a zavírání.
- Zařízení namontujte tak, aby úhel montáže nebyl větší než 30°.

Pokud chcete připojit zařízení iPod

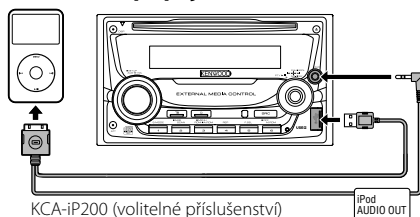

- Nesmí být připojeno žádné další volitelné příslušenství, protože USB konektor a vstup AUX jsou používány pro připojení zařízení iPod.
- V <Nastavení zvuku> (viz str. 10) nebude dostupný systém duální zóny.

Připojení kabelů ke svorkám

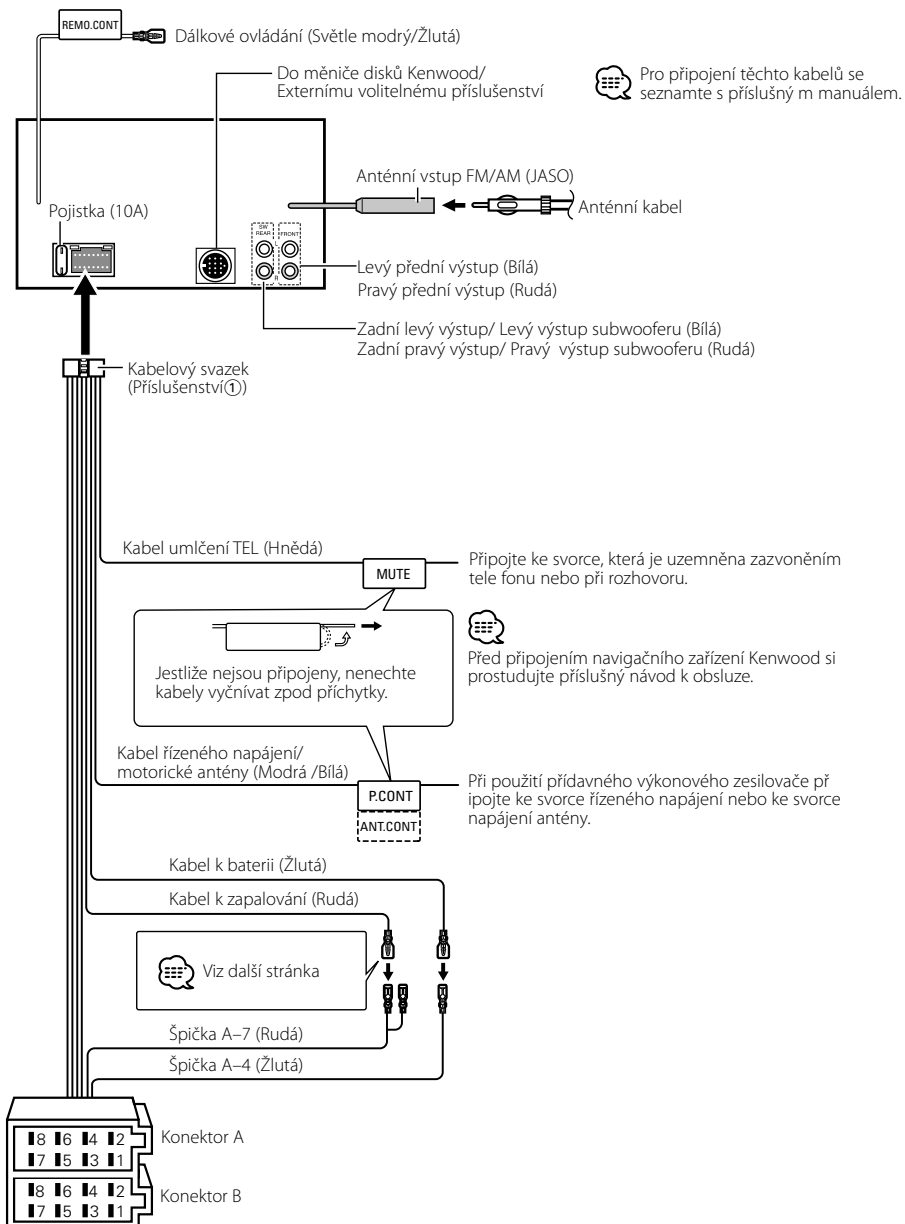

Přehled funkcí konektorů

Číslo špičky konektoru ISO	Barva kabelu	Funkce
Konektor externího napájení		
A-4	Žlutá	Baterie
A-5	Modrá/Bílá	Řízené napájení
A-6	Oranžová/Bílá	Tlumení
A-7	Rudá	Zapalování (ACC)
A-8	Černá	Zemní (uzemňovací) vodič
Reproduktořový konektor		
B-1	Fialová	Zadní pravý (+)
B-2	Fialová/černá	Zadní pravý (-)
B-3	Šedá	Přední pravý (+)
B-4	Šedá/černá	Přední pravý (-)
B-5	Bílá	Přední levý (+)
B-6	Bílá/černá	Přední levý (-)
B-7	Zelená	Zadní levý (+)
B-8	Zelená/černá	Zadní levý (-)

▲ VÝSTRAHA

Připojení konektoru ISO

Uspořádání špiček konektoru ISO záleží na typu vozidla. Ujistěte se, že je propojení správné, aby nedošlo k poškození přístroje.

Základní propojení kabelového svazku je uvedeno v [1] dále. Pokud je konektor ISO propojen podle [2] nebo [3], připojte kabely podle vyobrazení.

Pokud chcete instalovat tento přístroj do vozů **Volkswagen** apod., musíte připojit kabely podle následujícího vyobrazení [2].

- [1] (Základní zapojení) Špička A-7 (rudá) na ISO konektoru vozidla je propojena se zapalováním a špička A-4 (žlutá) je připojena k trvalému napájení.

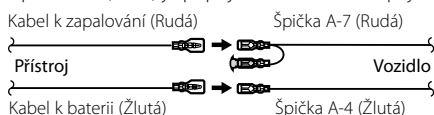

- [2] Špička A-7 (rudá) na ISO konektoru vozidla je připojena k trvalému napájení a špička A-4 (žlutá) je propojena se zapalováním.

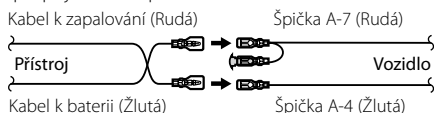

- [3] Špička A-4 (žlutá) na ISO konektoru vozidla není připojena vůbec a špička A-7 (rudá) je připojena k trvalému napájení (nebo jak špička A-7 (rudá), tak A-4 (žlutá) jsou připojeny k trvalému napájení).

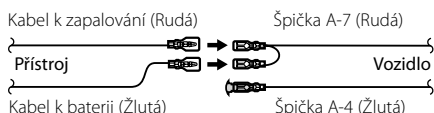

- Jestliže jsou kabely propojeny podle [3], není napájení přístroje ovládáno zapalováním. Proto vždy napájení přístroje vypněte, když je vypnuté zapalování. Aby bylo možno ovládat přístroj zapalováním, připojte kabel k zapalování (ACC...rudá) k napájecímu zdroji přístroje, který se zapíná a vypíná zapalováním.

Instalace

Instalace přístroje

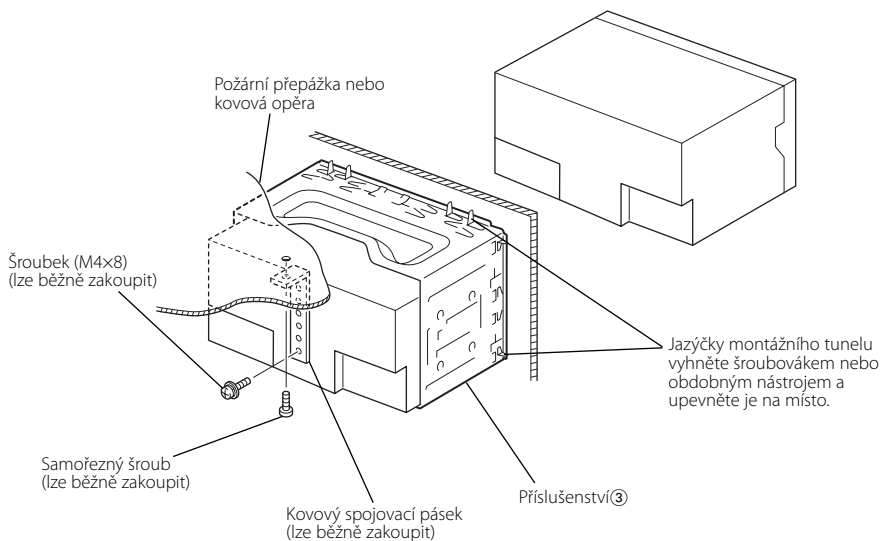

Vyjmutí přístroje

Sejmutí rámečku z tvrdé gumy (štítek)

- 1 Zacvakněte záchytné kolíky demontážního nástroje ② a vyjměte dvě pojistky na dolní straně. Spustte rámeček dolů a podle obrázku jej vytáhněte dopředu.

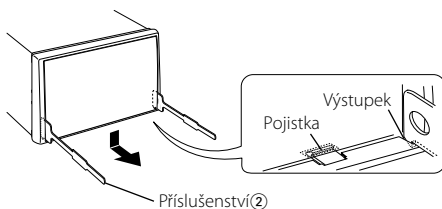

- 2 Po dosažení dolní polohy vyjměte dvě horní pojistky.

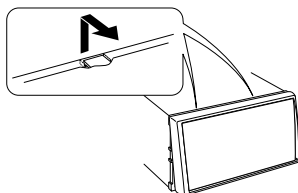

- Stejným způsobem lze rámeček demontovat shora.

Vyjmutí přístroje

- 1 Postupujte podle části <Sejmutí rámečku z tvrdé gumy> a rámeček sejměte.
- 2 Vyšroubujte dva šrouby s šestihlannou a integrovanou podložkou (M4X8) na zadním panelu.
- 3 Zasuňte dva demontážní nástroje ② podle nákresu hluboko do otvorů po stranách přístroje.

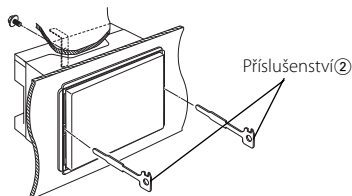

- 4 Uvolňovací přípravky stiskněte a zatlačte dolů, potom jednotku povytáhněte.



- Dejte pozor, abyste se nezranili o výstupky uvolňovacího přípravku.

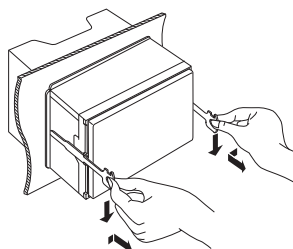

- 5 Vytáhněte přístroj rukama, dávejte přitom pozor, aby vám neupadl.

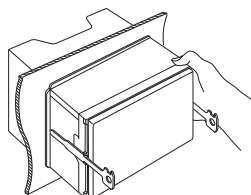

Odstraňování problémů

Některé funkce tohoto zařízení mohou být vypnuty některými nastaveními tohoto zařízení.

! Nelze přepnout na pomocný zdroj.

- ▶ • AUX není zapnut. ☞ <Nastavení vestavného předávného vstupu> (viz str. 30)
- AUX nelze použít v případě, že je připojena jednotka KCA-iP200.

! • Nelze nastavit subwoofer.

- **Nelze nastavit fázi subwooferu.**
- **Žádný výstup ze subwooferu.**
- **Nelze nastavit dolnoproputný filtr.**
 - ▶ • Pro subwoofer není nastaven předvýstup. ☞ <Přepínání výstupu předzesilovače> (viz str. 26)
 - <Výstup subwooferu> (viz str. 10) není zapnut.
 - Funkce duální zóny je zapnuta. ☞ <Nastavení zvuku> (viz str. 10)

! • Nelze nastavit hornoproputný filtr.

- **Nelze nastavit Fader.**
 - ▶ Funkce duální zóny je zapnuta. ☞ <Nastavení zvuku> (viz str. 10)

! Nelze nastavit fázi subwooferu.

- ▶ Dolnoproputný filtr je nastaven na Through (skrz). ☞ <Nastavení zvuku> (viz str. 10)

! • V duální zóně nelze vybrat cíl výstupu náhradního zdroje.

- **Nelze upravit hlasitost zadních reproduktorů.**
 - ▶ Funkce duální zóny je vypnuta. ☞ <Nastavení zvuku> (viz str. 10)

! Žádný vliv ovládání zvuku na AUX.

- ▶ Funkce duální zóny je zapnuta. ☞ <Nastavení zvuku> (viz str. 10)

! • Bezpečnostní kód nelze zaregistrovat.

- **Nelze nastavit ovládání osvětlení displeje.**
 - ▶ <Nastavení demo režimu> (viz str. 31) není vypnuto.

! Nelze přehrát zvukové soubory.

- ▶ <Nastavení čtení CD> (viz str. 30) je nastaveno na "2".

! Nelze provést Výběr souboru.

- ▶ Je aktivní funkce náhodného přehrávání.

To, co se může zdát být poruchou, může být pouze důsledek nesprávné obsluhy nebo nesprávného propojení. Než se obrátíte na servis, ověřte možný problém v následující tabulce.

Všeobecně

? Nezazní tón dotykového senzoru.

- ✓ Je použita zástrčka výstupu předzesilovače.
 - ☞ Ze zástrčky předzesilovače není tón dotykového senzoru reprodukován.

Tuner

? Příjem rozhlasu je nekvalitní.

- ✓ Anténa na vozidle není vysunutá.
 - ☞ Anténu zcela vysuňte.
- ✓ Kabel ovládání antény není zapojený.
 - ☞ Kabely připojte správně, podle pokynů v části <Připojování kabelů ke svorkám> (viz str. 35).

Přehrávač disků

? Nepřehrává se požadovaný disk, ale jiný.

- ✓ Zadaný disk je znečištěný.
 - ☞ Disk vyčistěte.
- ✓ Disk je vložen do jiné zásuvky, než zadané.
 - ☞ Vyměňte zásobník s disky a zkontrolujte umístění disku.
- ✓ Disk je poškrábaný.
 - ☞ Zkuste jiný disk.

Přehrávání audio souborů

? Při přehrávání audio souboru přeskakuje zvuk.

- ✓ Nosič je znečištěný nebo poškozený.
 - ☞ Očistěte médium, viz také Čištění CD v části <Manipulace s CD disky> (viz str. 6).
- ✓ Audio soubor je poškozený nebo není podporován.
 - ☞ Poškozené a nepodporované soubory jsou přeskakovány.
- ✓ Kvalita nahrávky je špatná.
 - ☞ Nahrajte nosič znovu nebo použijte jiný.

Zdrojové zařízení USB

? Zařízení USB nebylo detekováno.

- ✓ USB konektor je rozpojený.
 - ☞ Zapojte řádně konektorem zařízení USB.

? Zařízení USB nepřehrává uložené audio soubory.

- ✓ USB konektor je rozpojený.
 - ☞ Zapojte řádně konektorem zařízení USB.

Odstraňování problémů

Níže uvedené zprávy ukazují stav systému.

EJECT:	<ul style="list-style-type: none">• V měniči není vložen zásobník. Zásobník není plný.• V jednotce není CD.
NO DISC:	V zásobníku není žádný disk.
TOC ERR:	<ul style="list-style-type: none">• V zásobníku není žádný disk.• CD je silně znečištěné. CD je vložené obráceně. CD je poškrábáně.
READ ERR:	<ul style="list-style-type: none">• Počet souborů nebo složek uložených v připojeném zařízení USB přesahuje povolený limit.• Systém souborů v připojeném zařízení USB je poškozený.➔ Zkopírujte znovu soubory a složky do zařízení USB podle pokynů na http://www.kenwood.com/usb/. Jestliže se chybová zpráva zobrazuje i nadále, naformátujte zařízení USB nebo použijte jiná.
E-05:	Disk nelze přečíst.
BLANK:	Na MD není záznam.
NO TRACK:	Na MD nejsou zaznamenány skladby, ačkoliv má titul.
NO PANEL:	Čelo řízené jednotky, připojené k tomuto přehrávači, bylo sejmuto.
E-77:	<p>Přístroj z nějakého důvodu nefunguje.</p> <ul style="list-style-type: none">➔ Na přístroji stiskněte tlačítko reset. Jestliže kód "E-77" nezhasne, obraťte se na prodejce Kenwood.
E-99:	<p>Se zásobníkem disků se něco stalo. Případně může být z nějakého důvodu jednotka porouchaná.</p> <ul style="list-style-type: none">➔ Zkontrolujte zásobník disků. Nakonec stiskněte tlačítko obnovení (reset) na přehrávači. Jestliže kód "E-99" nezmizí, obraťte se na nejbližší servisní středisko.
LOAD:	V měniči disků jsou vyměňovány disky.
READING:	Jednotka čte data uložená na disku.
HOLD:	<p>Ochranný obvod se aktivuje, jestliže teplota uvnitř měniče překročí 60°C (140°F), a zablokuje veškerou činnost měniče.</p> <ul style="list-style-type: none">➔ Měnič ochladte stažením oken nebo zapnutím klimatizace. Jakmile teplota uvnitř měniče klesne pod 60°C (140°F), přístroj začne normálně fungovat.

IN (Blikat):	<p>CD přehrávač nefunguje správně.</p> <ul style="list-style-type: none">➔ Vložte znovu CD disk. Pokud nelze vysunout CD disk nebo stále blíká displej, přestože byl disk znovu správně vložen, vypněte prosím zařízení a poradte se v nejbližším servisním centru.
PROTECT:	<p>Kabel reproduktoru byl zkratován nebo se dotkl šasi vozidla a proto se aktivovala ochranná funkce.</p> <ul style="list-style-type: none">➔ Připevněte kabel reproduktoru správně nebo ho izolujte a stiskněte tlačítko nulování (reset). Jestliže kód "PROTECT" nezhasne, obraťte se na prodejce Kenwood.
NA FILE:	<p>Audio soubor je ve formátu, který tento přehrávač nepodporuje.</p> <ul style="list-style-type: none">➔ ----
COPY PRO:	<p>Bylo spuštěno přehrávání souboru chráněného proti kopírování.</p> <ul style="list-style-type: none">➔ ----
DEMO:	<p>Zvolili jste demo režim.</p> <ul style="list-style-type: none">➔ <Nastavení demo režimu> (viz str. 31) je zapnutá. Vypněte ji.
NO DVICE:	<p>Zařízení USB je vybráno jako zdroj, ačkoli žádné zařízení USB není připojeno.</p> <ul style="list-style-type: none">➔ Změňte zdroj na jiný než USB. Připojte zařízení USB a změňte zdroj opět na USB.
NA DVICE:	<p>Je připojeno nepodporované zařízení USB.</p> <ul style="list-style-type: none">➔ Informace o podporovaných zařízeních USB naleznete v části <http://www.kenwood.com/usb/>.
NO MUSIC/E-15:	<ul style="list-style-type: none">• Připojené zařízení USB neobsahuje žádný audio soubor, který by bylo možné přehrát.• Vložené médium obsahuje data, která tento přehrávač nepřehrává.
USB ERR:	<p>Jmenovitá aktuální paměťová kapacita připojeného zařízení USB je vyšší než přípustná.</p> <ul style="list-style-type: none">➔ Zkontrolujte zařízení USB s odkazem na část <http://www.kenwood.com/usb/>. <p>Na připojeném zařízení USB se mohla vyskytnout chyba.</p> <ul style="list-style-type: none">➔ Změňte zdroj na kterýkoliv kromě USB. Odpojte zařízení USB.
iPod ERR:	<p>Připojení k zařízení iPod selhalo.</p> <ul style="list-style-type: none">➔ Zařízení USB odpojte, a poté jej opět připojte.➔ Ověřte si, zda-li vaše zařízení iPod používá nejnovější verzi softwaru.
REMOVE:	<p>Pro USB zařízení byl vybrán režim odebrání. Nyní můžete USB zařízení bezpečně odebrat.</p>

Specifi kace

Změny specifi kací bez upozornění vyhrazeny.

Tuner FM

- Kmitočtový rozsah (krok 50 kHz)
 - : 87,5 MHz – 108,0 MHz
- Citlivost (S/N = 26dB)
 - : 0,7 μ V/75 Ω
- Citlivost pro nerušený příjem (S/N = 46dB)
 - : 1,6 μ V/75 Ω
- Kmitočtová charakteristika (\pm 3,0 dB)
 - : 30 Hz – 15 kHz
- Odstup signál/šum (MONO)
 - : 65 dB
- Selektivita (DIN)(\pm 400 kHz)
 - : \geq 80 dB
- Oddělení kanálů (1 kHz)
 - : 35 dB

Tuner MW

- Kmitočtový rozsah (krok 9 kHz)
 - : 531 kHz – 1611 kHz
- Citlivost (S/N = 20dB)
 - : 25 μ V

Tuner LW

- Kmitočtový rozsah
 - : 153 kHz – 281 kHz
- Citlivost (S/N = 20dB)
 - : 45 μ V

CD přehrávač

- Laserová dioda
 - : GaAlAs
- Digitální fi ltr (D/A)
 - : 8 násobné převzorkování
- D/A převodník
 - : 1 Bit
- Otáčky disku
 - : 1000 – 400 1/min (CLV dvakrát)
- Kolísání
 - : Hodnoty neměřitelně nízké
- Kmitočtová charakteristika (\pm 1 dB)
 - : 10 Hz – 20 kHz
- Celkové harmonické zkreslení (1 kHz)
 - : 0,008 %
- Odstup signál/šum (1 kHz)
 - : 105 dB
- Dynamický rozsah
 - : 93 dB
- MP3 dekodér
 - : Vyhovuje MPEG-1/2 Audio Layer-3
- WMA dekodér
 - : Vyhovuje Windows Media Audio
- AAC dekodování
 - : AAC-LC ".m4a" soubory

- Signál WAV
 - : Lineární-PCM

Zesilovač

- Maximální výstupní výkon
 - : 50 W x 4
- Výstupní výkon (DIN 45324, +B=14,4V)
 - : 30 W x 4
- Impedance reproduktorů
 - : 4 – 8 Ω
- Tónové korekce
 - Hloubky : 100 Hz \pm 8 dB
 - Středy : 1 kHz \pm 8 dB
 - Výšky : 10 kHz \pm 8 dB
- Výstup pro předzesilovač – úroveň/zátěž (v průběhu přehrávání disku)
 - : 2500 mV/10 k Ω
- Výstup pro předzesilovač – výstupní impedance
 - : \leq 600 Ω

Rozhraní USB

- Standard USB
 - : USB1.1/ 2.0
- System souborů
 - : FAT16/ 32
- Maximální odebíraný proud
 - : 500 mA
- MP3 dekodér
 - : Vyhovuje MPEG-1/2 Audio Layer-3
- WMA dekodér
 - : Vyhovuje Windows Media Audio
- AAC dekodování
 - : AAC-LC ".m4a" soubory
- Signál WAV
 - : Lineární-PCM

Pomocný vstup

- Kmitočtová charakteristika (\pm 1 dB)
 - : 20 Hz – 20 kHz
- Maximální vstupní napětí
 - : 1200 mV
- Vstupní impedance
 - : 100 k Ω

Všeobecně

- Napájecí napětí (dovoleno 11 – 16V)
 - : 14,4 V
- Odběr proudu
 - : 10 A
- Instalační rozměry (Š x V x H)
 - : 182 x 112 x 160 mm
- Hmotnost
 - : 1,60 kg

KENWOOD