

KENWOOD

MONITOR MET DVD-ONTVANGER

KVT-729DVD

GEBRUIKSAANWIJZING

Kenwood Corporation



Hoe de gebruiksaanwijzing gebruiken	4
Veiligheidsmaatregelen	6
Opmerkingen	7

Dvd/vcd kijken	18
Beschikbare functies op afspeelscherm	18
Beschikbare functies wanneer het eenvoudige bedieningspaneel wordt weergegeven	19
Beschikbare functies terwijl het bedieningsscherm wordt weergegeven	19
DVD-disc-menu	20
VCD-zoombediening	22
Direct zoeken	22

Muziekdisc & audiobestand beluisteren	23
Beschikbare functies wanneer het eenvoudige bedieningspaneel wordt weergegeven	23
Beschikbare functies terwijl het bedieningsscherm wordt weergegeven	24
Disc-naam instellen	27
Map selecteren(Functie van audiobestand)	27
Disc selecteren(Functie van discwisselaar)	28
Direct zoeken	28

Videobestand/Beeldbestand bekijken	29
Beschikbare functies in afspeelscherm	29
Beschikbare functies wanneer het eenvoudige bedieningspaneel wordt weergegeven	29
Beschikbare functies terwijl het bedieningsscherm wordt weergegeven	30
Beeldregeling	31
Map selecteren	31

Radio beluisteren	32
Beschikbare functies wanneer het eenvoudige bedieningspaneel wordt weergegeven	32
Beschikbare functies terwijl het bedieningsscherm wordt weergegeven	32
Zoekmodus	33
Automatisch geheugen	34
Handmatig geheugen	34
Preselecties kiezen	35
Radiotekst	35
Direct zoeken	36
Verkeersinformatie	36
Zoeken op programmatype	37

Basisbediening	12
-----------------------	-----------

iPod-bediening	38
Een iPod aansluiten	38
Beschikbare functies wanneer het eenvoudige bedieningspaneel wordt weergegeven	38
Beschikbare functies terwijl het bedieningsscherm wordt weergegeven	39
iPod-overzicht	40

Bediening USB-apparaat	41
Beschikbare functies wanneer het eenvoudige bedieningspaneel wordt weergegeven	41
Beschikbare functies terwijl het bedieningsscherm wordt weergegeven	41
USB-overzicht	42
Map selecteren	43

Tv kijken	44
Beschikbare functies tijdens het tv kijken	44
Beschikbare functies wanneer het eenvoudige bedieningspaneel wordt weergegeven	44
Beschikbare functies terwijl het bedieningsscherm wordt weergegeven	45
Zoekmodus	45
Automatisch geheugen	46
Handmatig geheugen	46
Preselecties kiezen	47
Zendernaam instellen	47

Video kijken	48
Beschikbare functies wanneer het eenvoudige bedieningspaneel wordt weergegeven	48

Bediening DAB-tuner	49
Beschikbare functies wanneer het eenvoudige bedieningspaneel wordt weergegeven	49
Beschikbare functies terwijl het bedieningsscherm wordt weergegeven	49
Zoekmodus	50
Automatisch ensemblegeheugen	51
Servicepreselectiegeheugen	51
Service kiezen	52
Taalfilterinstellingen	52
Zoeken op programmatype	53
DAB-bericht	53

Een bron kiezen	54
Het regelscherm weergeven	54

Audiovolume dempen tijdens telefoongesprek	55
Audiovolume dempen tijdens telefoongesprek	55

Tekeninvoer	56
Hoe het tekeninvoerscherm te gebruiken	56

Schermregeling	57
Schermregeling	57

Bediening handsfree toestel	58
Regelschermfuncties	58
Wanneer u wordt opgebeld	59
Wanneer u een telefoonnummer kiest	59
Snelkiezen	60
Bellen met telefoonboek	60
Opnieuw kiezen	62
De handsfree telefoon instellen	63
Een handsfree telefoon selecteren	64
De handsfree telefoon verwijderen	64

Instelmenu	66
Instelmenu	66
Audio instellen	66
Instelling van crossover-netwerk	67
DVD-instelling	67
Taalinstelling	68
Instelling van kinderslotniveau	69
DivX-instelling	70
Software-informatie	70
iPod-instelling	71
Systeeminstelling	71
Instelling AV-interface	72
Gebruikersinterface	73
Achtergrondafbeeldingen invoeren	75
Achtergrondafbeeldingen verwijderen	75
Achtergrondafbeelding selecteren	76
Afstelling van het aanraakpaneel	76
Klokinstelling	77
Monitorinstelling	78
Beveiligingscode instellen	80
TV-INSTELLING	81
RDS-INSTELLING	82
DAB-instelling	82
Berichten selecteren	83
Versterkerregeling	83
Geheugen instellen	84

Audiobediening	86
Audioregelmenu	86
Audiobediening	86
Equalizer-regeling	87
Tooninstelling	88
Zoneregeling	88

Afstandsbediening	90
Batterij installeren	90
Modusschakelaar op afstandsbediening	90
Algemene bediening (AUD-modus)	91
DVD/VCD/CD/Audio-bestanden (DCVD-modus)	92
TV (TV-modus)	93
Radio (Aud-modus)	94

Help? Problemen oplossen	95
Help? Fout	96

Dvd-taalcodes	97
Technische gegevens	98

Hoe de gebruiksaanwijzing gebruiken

Deze gebruiksaanwijzing bevat afbeeldingen die de bediening van het toestel verduidelijken.

De in deze gebruiksaanwijzing getoonde schermen en panelen zijn voorbeelden die worden gebruikt om de bediening te verduidelijken.

Ze kunnen daarom afwijken van de werkelijk gebruikte schermen en panelen, of sommige scherp Patronen kunnen verschillen.

- ▼ : Gaat verder op de volgende regel.
- : Stopt hier.

Kort indrukken

Druk de met  aangeduide knop in.

Gaat verder op de volgende pagina

De instructie gaat verder op de volgende pagina.
Sla de pagina om voor de rest van de instructie.

Zoekmodus

Stelt een zenderselectie in.



De modus wijzigt als volgt bij elke aanraking van de toets.

Weergave	Instelling
"AUTO1"	Stemt automatisch af op een zender met goede ontvangst.
"AUTO2"	Stemt af op de één na de andere zender opgeslagen in het geheugen.
"MANU"	Schakelt handmatig naar de volgende frequentie.

Handmatig geheugen

Legt de huidige ontvangen zender in het geheugen vast.



1 Selecteer een zender die u in het geheugen wilt opslaan

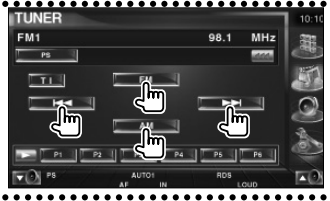

2 Sla in het geheugen op



Volgende pagina ►

Het bovenstaande gemarkeerde bedieningsvoorbeeld en de werkelijke bediening verschillen.

De afstandsbediening gebruiken

Sommige functies kunnen alleen met een afstandsbediening worden geactiveerd. In dit geval wordt het gebruik met de afstandsbediening met het symbool  aangeduid.

Onderstaande tekens geven aan dat de modusinstelling met de afstandsbediening is gewijzigd.

Wijziging in scherm

Wanneer u deze functie gebruikt, wordt het scherm in de hier afgebeelde volgorde gewijzigd.

Een schermonderdeel selecteren

Selecteer en kies een onderdeel op het scherm.
Selecteer het onderdeel door de knop op het scherm aan te raken.

Houd 1 seconde of langer ingedrukt

Druk de met  aangeduide knop 1 seconde of langer (2-3 seconden) in. Geeft aan dat de knop moet worden ingedrukt en vastgehouden totdat de functie start of het scherm wijzigt. Het linker voorbeeld geeft aan dat de knop 1 seconde moet worden ingedrukt. Houd hem ongeveer volgens het op de klok aangegeven aantal seconden ingedrukt.

Andere symbolen



Belangrijke voorzorgsmaatregelen worden beschreven ter voorkoming van verwondingen, enz.



Speciale instructies, aanvullende uitleg, beperkingen en referentiepagina's worden beschreven.



Algemene voorzorgsmaatregelen en referentiepagina's over het onderdeel worden beschreven.



De beginwaarde van elke instelling wordt getoond.

Veiligheidsmaatregelen

▲WAARSCHUWING

Voorkom persoonlijk letsel of brand en neem de volgende voorzorgsmaatregelen:

- Voorkom een kortsluiting door nooit metalen voorwerpen (bv. munten of metalen gereedschap) in het toestel te steken of achter te laten.
- Kijk niet naar het scherm van het toestel wanneer u lange tijd moet rijden.
- De montage en het aansluiten van de kabels vereist kennis en ervaring. Laat voor uw eigen veiligheid de montage en het aansluiten van de kabels over aan deskundigen.

▲LET OP

Voorkom beschadiging van het toestel en neem derhalve de volgende voorzorgsmaatregelen:

- Zorg dat het toestel op een negatieve 12-volt-gelijkstroomvoeding is geaard.
- Installeer het toestel niet op plaatsen die aan direct zonlicht, hitte of extreme vochtigheid blootstaan. Vermijd ook zeer stoffige plaatsen of plaatsen die blootstaan aan waterspatten.
- Plaats het voorpaneel (en de voorpaneelhouder) niet in direct zonlicht, hitte of extreme vochtigheid. Vermijd ook zeer stoffige plaatsen of plaatsen die blootstaan aan waterspatten.
- Voorkom onjuist functioneren en raak de aansluitingen op het toestel of van het voorpaneel niet met uw vingers aan.
- Het voorpaneel bestaat uit precisie-onderdelen. Stel het derhalve niet aan zware schokken bloot.
- Bij het vervangen van een zekering moet u altijd een nieuwe zekering van hetzelfde ampere gebruiken. Het gebruik van een andere zekering veroorzaakt mogelijk een onjuiste werking van het toestel.
- Oefen geen druk uit op het voorpaneel en plaats er geen voorwerpen op. Dit om beschadiging en defecten te voorkomen.
- Gebruik bij het installeren uitsluitend de bijgeleverde schroeven. Het toestel wordt mogelijk beschadigd door gebruik van andere schroeven.

Laad geen 3-inch cd's in de cd-sleuf

Als u een 3-inch cd met adapter in het apparaat probeert te laden, kan de adapter losraken an de cd en het apparaat beschadigen.

Over op dit apparaat aangesloten cd-spelers/disc-wisselaars

De in 1998 of later door Kenwood geïntroduceerde disc-wisselaars/cd-spelers kunnen op dit apparaat worden aangesloten.

Raadpleeg de catalogus of neem contact op met uw Kenwood-dealer voor disc-wisselaars/cd-spelers die op het apparaat kunnen worden aangesloten.

Houd er rekening mee dat de disc-wisselaars/cd-spelers van Kenwood die in 1997 of eerder werden geïntroduceerd of disc-wisselaars van andere fabricanten niet op dit apparaat kunnen worden aangesloten.

Als u niet-ondersteunde disc-wisselaars/cd-spelers op dit apparaat aansluit, kan het apparaat worden beschadigd.

Stel de "O-N"-schakelaar voor de toepasbare disc-wisselaars/cd-spelers van Kenwood in op de stand "N".

De functies die u kunt gebruiken en de informatie die kan worden weergegeven, kan per model dan wordt aangesloten verschillen.



- Wanneer u uw apparaat en de cd-wisselaar niet op de juiste manier aansluit, kunt u beide beschadigen.

Kondens op de lens

Wanneer u de autoverwarming tijdens koud weer inschakelt, kan er zich dauw of condens op de lens van de cd-speler van het apparaat gaan vormen. Deze condens, ook wel lenscondensatie genoemd, kan ertoe leiden dat cd's niet kunnen worden afgespeeld. Verwijder in zo'n geval de disk en wacht totdat de condens is verdampt. Als het apparaat na een tijdje nog steeds niet goed functioneert, raadpleeg dan uw Kenwood-dealer.

Opmerkingen

- Raadpleeg uw Kenwood handelaar indien u problemen of vragen over het installeren heeft.
- Neem contact op met uw Kenwood-dealer wanneer u optionele accessoires koopt om er zeker van te zijn dat ze functioneren met uw model en in uw regio.
- De tekens die voldoen aan de ISO 8859-1 tekenset kunnen worden weergegeven.
- De RDS- of RBDS-functie werkt niet als de service niet door een radiozender wordt ondersteund.
- De tekeningen van de display en het paneel die in deze handleiding zijn opgenomen, zijn voorbeelden die worden gebruikt om het gebruik van de bediening te verduidelijken. Het is daarom mogelijk dat hetgeen op de display wordt weergegeven afwijkt van hetgeen op de display van het eigenlijke apparaat wordt weergegeven, en sommige tekeningen op de display zijn mogelijk niet meer van toepassing.

De oorspronkelijke instellingen van uw apparaat terugzetten

- Als het apparaat niet goed functioneert, drukt u op de terugstelpknop. Het apparaat zet de oorspronkelijke fabrieksinstellingen terug wanneer de terugstelpknop wordt ingedrukt.
- Verwijder het USB-apparaat voordat u de terugstelpknop indrukt. Als u de terugstelpknop indrukt en het USB-apparaat is nog geïnstalleerd, kunnen de gegevens op het USB-apparaat worden beschadigd. Raadpleeg <Een USB-apparaat afspelen> (pagina 15) voor informatie over het verwijderen van het USB-apparaat.
- Druk op de terugstelpknop wanneer de automatische disc-wisselaar niet goed functioneert. Hierna moet het apparaat weer normaal functioneren.

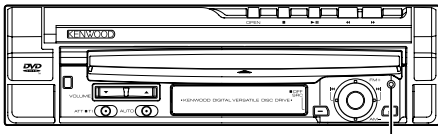

Terugstelpknop

Het apparaat reinigen

Als het voorpaneel van dit apparaat vuil is, reinig het dan met een zachte, droge doek zoals een siliconendoek.

Als het voorpaneel erg vuil is, reinig het dan met een neutraal schoonmaakmiddel bevochtigde doek en reinig het daarna opnieuw met een schone zachte droge doek.



- Als het apparaat in contact komt met een sprayreiniger, is er een kans dat de mechanische onderdelen ervan kunnen beschadigen. Als u het voorpaneel met een harde doek of met een vluchtige verdunner zoals verdunner of alcohol reinigt, dan kunt u het oppervlak bekrassen of tekens wisselen.

Tv-tuner die op dit apparaat kan worden aangesloten

- KTC-V500E
- KTC-V300E
- KTC-D500E

Info over navigatie-eenheden die op dit apparaat kunnen worden aangesloten

- KNA-G520/G420
- KNA-DV3200
- KNA-DV2200

Info over de iPod die op dit apparaat kan worden aangesloten

U kunt vanaf dit apparaat een iPod bedienen door met een optionele iPod-aansluitkabel (KCA-iP300V) een iPod met dockconnector (in de handel verkrijgbaar product) aan te sluiten.

De volgende iPods kunnen vanaf dit apparaat worden bediend.

Bedienbare iPod	Softwareversie
iPod-nano	iPod-nanosoftware 1.2
Tweede generatie iPod-nano	iPod-nanosoftware 1.1.1
iPod met video	iPod-software 1.2

U moet uw iPod-software bijwerken als de versie lager is dan hierboven aangegeven.

De iPod-softwareversie wordt in het "Version"-veld weergegeven wanneer u op de iPod-menuknop drukt en vervolgens "Set", "Information" selecteert. De nieuwste iPod-software kan van de Apple Computer-website worden gedownload.

De door dit apparaat ondersteunde tekenset is ISO8859-1.

Tekens die niet correct kunnen worden weergegeven worden als "*" weergegeven.

Wanneer u uw iPod met een iPod-aansluitkabel (KCA-iP300V) op dit apparaat aansluit, kunt u uw iPod van voeding voorzien en het laden terwijl u naar muziek luistert. De voeding van dit apparaat moet echter zijn ingeschakeld.

Opmerkingen

Cd's gebruiken

- Raak het opname-oppervlak van de cd niet aan.
- Plak geen tape op de cd of gebruik geen cd waarop tape is geplakt.
- Gebruik geen disc-vormige accessoires.
- Reinig vanuit het midden van de disc naar buiten.
- Wanneer u cd's uit dit apparaat verwijdert, trek ze er dan horizontaal uit.
- Als het gat in het midden van de cd of de rand van de cd bramen heeft, gebruik de cd dan pas weer nadat u de bramen met een balpen, enz. hebt verwijderd.

Cd's die niet kunnen worden gebruikt

- Cd's die niet rond zijn, kunnen niet worden gebruikt.

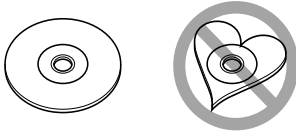

- Cd's met kleuren op het opname-oppervlak of vuile cd's kunnen niet worden gebruikt.
- Dit apparaat kan alleen cd's met  afspelen.
Dit apparaat kan discs die het merkteken niet hebben, misschien niet goed afspelen.
- U kunt een cd-r of cd-rw die niet is afgewerkt niet afspelen. (Raadpleeg de instructies van de CD-brander software en de gebruiksaanwijzing van uw CD-brander voor details over het afwerkingsproces.)

Overzicht van afspeelbare discs

Soort disc	Standaard	Ondersteuning	Opmerking
Dvd	DVD-video	○	
	DVD-audio	×	
	DVD-R	○	
	DVD-RW	○	MP3/WMA/AAC/JPEG/MPEG/DivX afspelen
	DVD+R	○	Multisessie wordt niet ondersteund (Afspelen hangt af van bewerkingsvoorwaarden)
	DVD+RW	○	Compatibel met 8-cm discs
	DVD-R DL (dubbel gelaagd)	○	Alleen videoformaat.
	DVD+R DL (dubbel gelaagd)	○	
	DVD-RAM	×	
	CD	Muziek-cd	○
CD-ROM		○	MP3/WMA/AAC/JPEG/DivX afspelen
CD-R		○	Multisessie-ondersteuning
CD-RW		○	Packet Write wordt niet ondersteund.
DTS-CD		○	
Video-cd (vcd)		○	
Super video-cd		×	
Foto-cd		×	
CD-EXTRA		△	Alleen muziek-cd-sessies kunnen worden afgespeeld.
HDCD		△	Geluidskwaliteit van normale cd-muziek
Overige	CCCD	×	
	Dualdisc	×	
	Super audio-cd	△	Alleen cd-laag kan worden afgespeeld.

○ : Afspelen is mogelijk.

△ : Afspelen is deels mogelijk.

× : Afspelen is niet mogelijk.





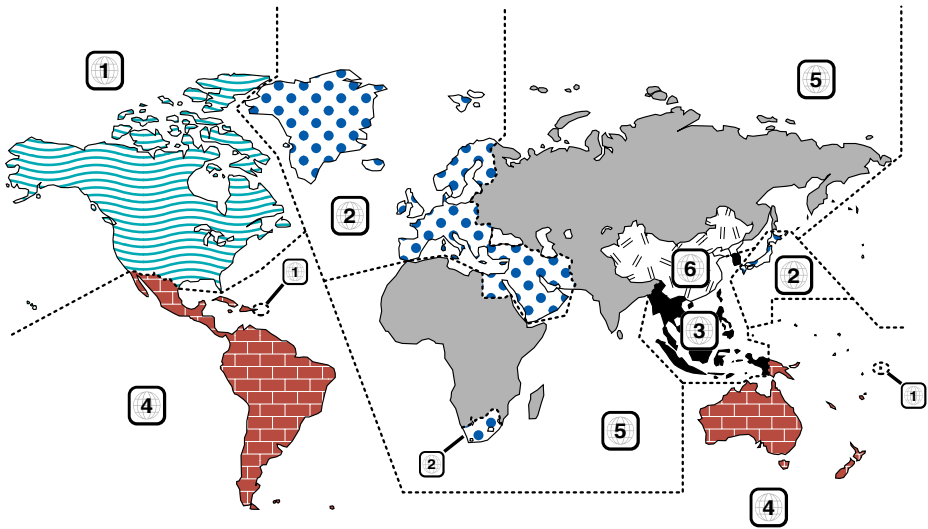

- Het DivX-bestand moet de extensie ".divx", ".div", of ".avi" hebben.
- Wanneer u inhoud koopt die geschikt is voor drm, controleer dan de registratiecode in <DivX-instelling> (pagina 70). De registratiecode wijzigt elke keer als een bestand met de weergegeven registratiecode wordt afgespeeld om kopiëren te voorkomen.

Regiocodes in de wereld

DVD-spelers zijn voorzien van een regiocode in overeenstemming met het land of gebied voor export en gebruik. Zie de volgende kaart.

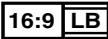

Dvd-discmerktekens

Symbol	Beschrijving
	Geeft een regionummer aan. De discs met dit merkteken kunnen op elke dvd-speler worden afgespeeld.
	Geeft het aantal opgenomen audiotalen weer. Er kunnen maximaal 8 talen in een film worden opgenomen. U kunt een favoriete taal selecteren.
	Geeft het aantal opgenomen ondertitelingstalen weer. Er kunnen maximaal 32 talen worden opgenomen.
	Als een dvd-disc scènes bevat die vanuit verschillende invalshoeken zijn opgenomen, kunt u een favoriete invalshoek selecteren.
	Geeft het type scherm voor het beeld weer. Het linker merkteken geeft aan dat een breedbeeldfilm (16:9) wordt weergegeven met een zwarte rand aan de boven- en onderkant van het scherm (brievbus).

Merktokens die bedieningsrestricties aanduiden

Deze dvd bevat enkele beperkte functies, zoals afspelen, die afhankelijk zijn van de plaats waar de dvd wordt afgespeeld. In dit geval worden de volgende merktokens op het scherm weergegeven. Raadpleeg de bij de disc meegeleverde handleiding voor meer informatie.



Discs met beperkte gebruiksduur

Laat discs met een beperkte gebruiksduur niet in het apparaat achter. Wanneer u een disc laadt die verlopen is, is het mogelijk dat u de disc niet meer uit dit apparaat kunt verwijderen.

Info over audiobestanden

• Afspeelbare audiobestanden

AAC-LC (.m4a), MP3 (.mp3), WMA (.wma)



• Als muziek-cd's of normale cd's en andere afspeelsystemen op dezelfde disc worden opgenomen, wordt alleen het afspeelsysteem afgespeeld dat tijdens de eerste sessie is opgenomen.

• Afspeelbaar AAC-bestand

Door het AAC-LC-formaat gecodeerd ".m4a"-bestand.

Bitoverdrachtssnelheid: 16 – 320 kbps

Samplingfrequentie: 16 – 48 kHz

• Afspeelbaar MP3-bestand

MPEG 1/2 Audio Layer 3-bestand

Bitoverdrachtssnelheid: 8 – 320 kbps

Samplingfrequentie: 8 – 48 kHz

• Afspeelbaar WMA-bestand

Het bestand is bestemd voor Windows Media Audio (behalve voor het bestand voor Windows Media Player 9 of later waarvoor nieuwe functies gelden)

Bitoverdrachtssnelheid: 48 – 192 kbps

Samplingfrequentie: 32, 44.1, 48 kHz

• Afspeelbare discs

Cd-r/rw/rom, dvd±r/rw

• Afspeelbaar bestandsformaat voor disc

Lange bestandsnamen voor ISO 9660 Level 1/2, Joliet, Romeo.

• Het maximum aantal tekens dat kan worden weergegeven (cd-r/rw/dvd±r/rw)

Bestands-/mapnaam: 128 tekens

MP3 ID3 Tag-versie 1.x: 30 tekens

• Beperking van de structuur voor het bestand en de map (cd-r/rw/dvd±r/rw/USB-apparaat)

Maximum aantal mapniveaus: 8

Maximum aantal mappen: 254

Maximum aantal bestanden per map: 255

Maximumaantal bestanden per afspeellijst: 7000 (USB-apparaat)

• Afspeelbaar USB-apparaat

USB-massa-opslag, iPod met KCA-iP300V

• Afspeelbaar bestandssysteem van USB-apparaat

FAT16, FAT32

• Info over het aansluiten van het USB-apparaat

Wanneer een aansluitkabel nodig is voor het aansluiten van een USB-apparaat, dan wordt CA-U1EX (optioneel) aanbevolen.

Normaal afspelen kan niet worden gegarandeerd wanneer een andere dan een USB-compatibele kabel wordt gebruikt. Wanneer u een kabel aansluit die langer dan is 5 m, dan kan dit abnormaal afspelen tot gevolg hebben.

Hoewel de audiobestanden voldoen aan de hierboven beschreven standaarden, is afhankelijk van het type media of apparaat of de staat hiervan, het afspelen misschien niet mogelijk.

• Afspeelvolgorde van audiobestand

In onderstaand voorbeeld van een map-/bestandsstructuur, worden de bestanden in de volgorde ① tot ⑩ afgespeeld.

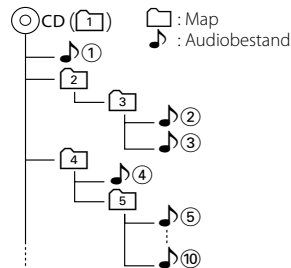

Het audiobestand speelt de bestanden in de door de cd-schrijfssoftware geschreven volgorde af. U kunt de afspeelvolgorde instellen door de voor de bestandsnaam een volgnummer zoals "01" tot "99" te plaatsen.

Audiobestanden worden in de volgorde waarin ze worden geschreven afgespeeld. U kunt de afspeelvolgorde opgeven door de bestanden in een map te nummeren en ze per folder weg te schrijven. (USB-apparaat)



- In deze handleiding wordt het woord "USB-apparaat" gebruikt voor flash-geheugens en digitale audiospelers die als massaopslagapparaten functioneren.
- "iPod" in deze handleiding verwijst naar een iPod die is aangesloten op KCA-iP300V (optioneel accessoire). Een met KCA-iP300V aangesloten iPod kan vanaf dit apparaat worden bediend. iPods die op KCA-iP300V kunnen worden aangesloten, zijn de iPod-nano en iPod met video. Als u een iPod met een in de handel verkrijgbare USB-kabel aansluit, wordt deze als massaopslagapparaat gezien.
- Voor de ondersteunde indelingen en typen USB-toestellen raadpleegt u www.kenwood.com/usb/.
- Geef het audiobestand de juiste extensie (AAC: ".M4A", MP3: ".MP3", WMA: ".WMA")

- Gebruik de extensies alleen voor audiobestanden. Als u een niet-audiobestand een van deze extensie geeft, zal het bestand, dat geen audiobestand is, worden afgespeeld en een hard geluid laten horen waardoor de luidspreker wordt beschadigd.
- Bestanden met kopieerbeveiliging kunnen niet worden afgespeeld.
- Het apparaat is misschien niet compatibel met de bijgewerkte standaard voor compressieformaten en extra specificaties.
- Cd-rw-discs die door schrijfssoftware snel worden geformatteerd, kunnen niet worden gebruikt.
- Wanneer u de maximum capaciteit van de cd-r/rw-disc in een keer gebruikt voor een opname, wordt de schrijfssoftware ingesteld op "Disc at once".
- De bestands-/mapnaam is het aantal tekens inclusief de extensies.
- Dit apparaat kan de volgende versies van het MP3 ID3 Tag weergeven: versie 1.0/ 1.1/ 2.2 (USB-apparaat)/ 2.3 (USB-apparaat)
- AAC ID3 Tag kan niet worden weergegeven.
- Vraag uw dealer of uw USB-apparaat voldoet aan de specificaties voor USB-massaopslag.
- Wanneer u een niet-ondersteund USB-apparaat gebruikt, kan het audiobestand abnormaal worden afgespeeld of weergegeven.
 - Zelfs als u het USB-apparaat volgens bovenstaande specificaties gebruikt, dan nog kunnen audiobestanden, afhankelijk van het type USB-apparaat of de staat van het USB-apparaat, abnormaal worden afgespeeld.
- Laat het USB-apparaat niet lang in de auto liggen. Direct zonlicht, hoge temperaturen, enz. kunnen het apparaat vervormen of beschadigen.

Info over videobestanden

Toelaatbare videobestanden

- Formaat: MPEG1, MPEG2, DivX
- Beeldformaat:
 - MPEG1: 320 × 240, 352 × 240
 - MPEG2: 640 × 480, 704 × 480
 - DivX: 352 × 240, 352 × 288, 720 × 450, 720 × 576
- Audioformaat:
 - MPEG1/2: MPEG Audio Layer 2
 - DivX: MP3, Dolby Digital
- Audiosamplingfrequenties: 32/ 44,1/ 48 kHz
- Audiobitsnelheid: 32–384 kbps (alleen constante bitsnelheden)

Extensies

De videobestanden moeten een van de volgende extensies hebben:

mpg, mpeg, mpe, m1v, m2v

De discformaten, bestands- en mapnamen en afspeelvolgorde zijn hetzelfde als die voor audiobestanden. Raadpleeg <Info over audiobestanden> (pagina 10).

Info over afbeeldingbestanden

Toelaatbare afbeeldingbestanden

- Formaat: JPEG
- Basislijnformaat:
 - Maximaal 8192 (W) × 7680 (H) beeldpunten
- Progressief formaat:
 - Maximaal 1600 (W) × 1200 (H) beeldpunten



- Vergroot en verkleint afbeeldingen tot de hierboven afgebeelde grootte om in het scherm te passen.
- De afbeeldingbestanden met bijgevoegde informatie (zoals Exif) worden misschien niet goed weergegeven of uitgevoerd (bijv.: draaiend weergegeven).

Extensies

Afbeeldingbestanden moeten een van de volgende extensies hebben:

jpg, jpeg, jpe

De toelaatbare discs, disc-formaten, bestands- en mapnamen en afspeelvolgorde formats zijn hetzelfde als die voor audiobestanden. Raadpleeg <Info over audiobestanden> (pagina 10).

Info over USB-apparaat

- Installeer het USB-apparaat zodanig dat u uw auto goed kunt blijven besturen.
- U kunt een USB-apparaat niet via een USB-hub aansluiten.
- Maak back-ups van de audiobestanden die u op dit apparaat gebruikt. De bestanden kunnen worden gewist afhankelijk van de bedieningsinstructies van het USB-apparaat.
 - Wij keren geen schadevergoeding uit voor schade die is ontstaan door het wissen van opgeslagen gegevens.
- Dit apparaat wordt niet met een USB-apparaat geleverd. U moet zelf een in de handel verkrijgbaar USB-apparaat aanschaffen.

"DualDisc" gebruiken

Wanneer u een "DualDisc" op dit apparaat afspeelt, kan het oppervlak van de disc dat niet wordt afgespeeld, worden bekrast wanneer de disc in de sleuf wordt gestoken of uitgeworpen. Omdat het oppervlak van de muziek-cd niet voldoet aan de cd-standaard, is het mogelijk dat u de cd niet kunt afspelen.

(Een "DualDisc" is een disc met op een zijde de dvd-standaardsignalen en op de andere zijde de signalen van de muziek-cd.)

Basisbediening

Wanneer de monitor geopend is

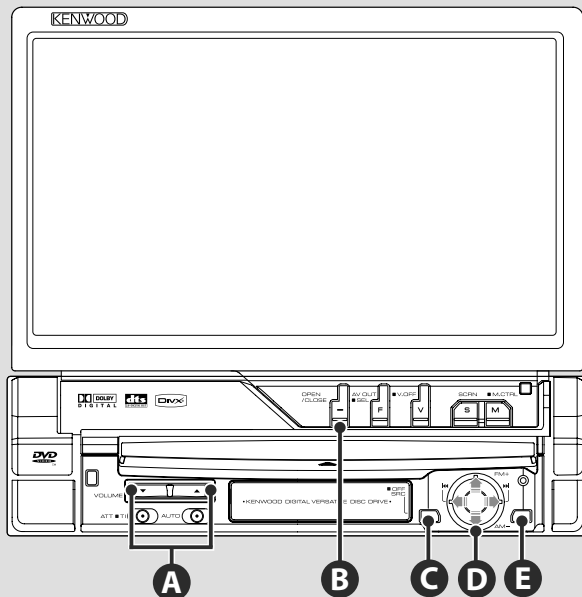

Wanneer de monitor gesloten is

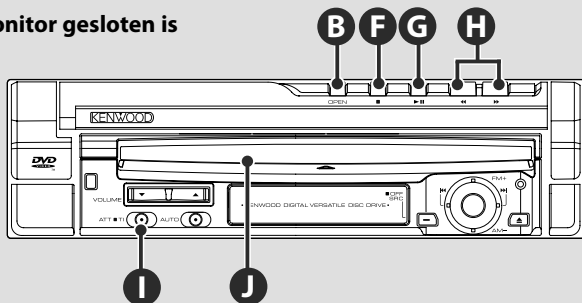

B

Monitor openen/sluiten

Druk hierop om het monitorpaneel te openen of te sluiten.



- Raak de bewegende onderdelen niet aan bij het openen of sluiten van de monitor. Als u de bewegende onderdelen aanraakt, kan u zich verwonden of kan de apparatuur worden beschadigd.
- Probeer de monitor niet handmatig te openen of te sluiten.



- U kunt de monitor automatisch openen en sluiten wanneer u het contactslot in- of uitschakelt (bladzijde 78).
- Indien de beweging van de monitor wordt tegengehouden door de versnellingspook of een andere hindernis bij het openen van de monitor, wordt deze beweging geannuleerd door de beveiligingsfunctie. Indien een hindernis gekneld raakt door de monitor bij het sluiten, wordt de monitorbeweging eveneens geannuleerd door de beveiligingsfunctie. Verwijder in dat geval de hindernis en druk nogmaals op de [OPEN/CLOSE]-toets.

C**Schakelt de voeding IN/UIT**

Druk op de toets om de voeding in te schakelen.

Wanneer u de toets indrukt en 1 seconde of langer ingedrukt houdt, wordt de voeding uitgeschakeld.

A**Regelt het volume****I****Vermindert het volume**

Druk opnieuw om demping te annuleren.

E J**Een disc afspelen**

Wanneer u een disc in de laadsleuf laadt **I**, start de disc met afspelen. Als er een menu verschijnt wanneer een videodisc wordt afgespeeld, selecteer dan het gewenste onderdeel.



• Zie <Overzicht van af speelbare discs> (pagina 8) voor een overzicht van ondersteunde discs en formaten.

Een disc verwijderen

Druk op de [**▲**]-toets (Uitwerpen) **E**.

G**Afspelen/Pauze**

Druk een maal op de toets [**▶II**] om te pauzeren.

Druk opnieuw om het afspelen te hervatten.

D**Een hoofdstuk/scène/muzieknummer/frequentie selecteren**

Beweeg de bedieningsknop **D** naar rechts of links.

Hiermee selecteert u een nummer, hoofdstuk, muziekstuk of frequentie.

F G**Afspelen/stoppen**

Druk op de toets [**■**] **F** om het afspelen te stoppen.

Druk op de toets [**▶II**] **G** om het afspelen te hervatten vanaf het vorige onderbrekingspunt.

D**Een band/map selecteren**

Beweeg de bedieningsknop **D** omhoog om de radioband te wijzigen in FM1/2/3 of de volgende map/schijf.

Beweeg de bedieningsknop **D** omlaag om de radioband te wijzigen in AM of om de vorige map/schijf te selecteren.

H**Versneld vooruit/achteruitspoelen**

Druk op de toets [**▶▶**] en houd deze ingedrukt voor versneld vooruitspoelen van het muzieknummer.

Druk op de toets [**◀◀**] en houd deze ingedrukt voor versneld achteruitspoelen van het muzieknummer.

Volgende pagina ▶

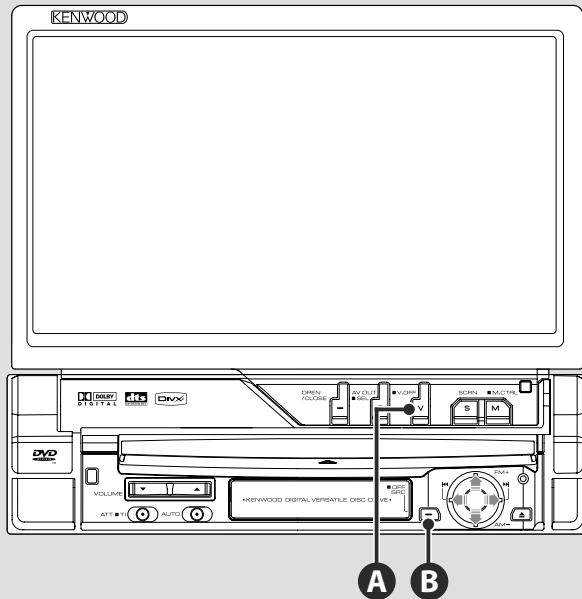

A

Schakelt om naar de videobron

Als u deze toets indrukt, schakelt de videobron in de volgende volgorde om.

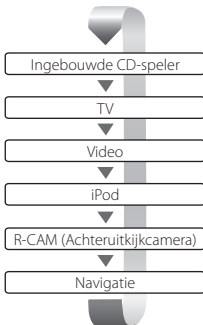

U kunt de videoweergave ook uitschakelen door de toets langer dan 1 seconde ingedrukt te houden.

Als u de toets opnieuw indrukt, komt de vorige videoweergave weer in beeld.



- De video van de achteruitrijcamera wordt weergegeven wanneer de versnellingspook van de auto in "Reverse" wordt gezet.
- Stel "NAVIGATIE" in op "RGB"/"AV-IN" onder <Instelling AV-interface> (pagina 72) om de navigatievideo weer te geven.

Een USB-apparaat afspelen

Wanneer u een USB-apparaat aansluit, wordt het afspelen automatisch gestart.

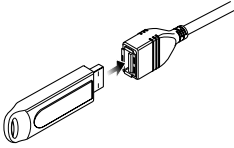

Verwijder het USB-apparaat

Druk op  op het USB-bedieningsscherm om het USB-apparaat in de stand-bymodus te zetten en verwijder vervolgens het USB-apparaat. Raadpleeg <Bediening USB-apparaat> (pagina 41).



• Als u het USB-apparaat verwijdert voordat u deze in de stand-bymodus zet, kunnen de op het USB-apparaat opgeslagen gegevens worden beschadigd.



- Als de USB-bron wordt geselecteerd wanneer er geen USB-apparaat is aangesloten, dan wordt "No Device" weergegeven.
- Wanneer het afspelen wordt gestopt en vervolgens weer gestart, wordt het afspelen gestart vanaf het punt waar het de laatste keer was gestopt. Zelfs als de USB wordt verwijderd en weer aangesloten, wordt het afspelen gestart vanaf het laatst gestopte punt, tenzij de inhoud op het USB-apparaat is gewijzigd.
- Zorg dat het USB-apparaat goed is aangesloten.

B

Schakelt tussen de audiobronnen

Als u deze toets indrukt, schakelt de audiobron in de volgende volgorde om.

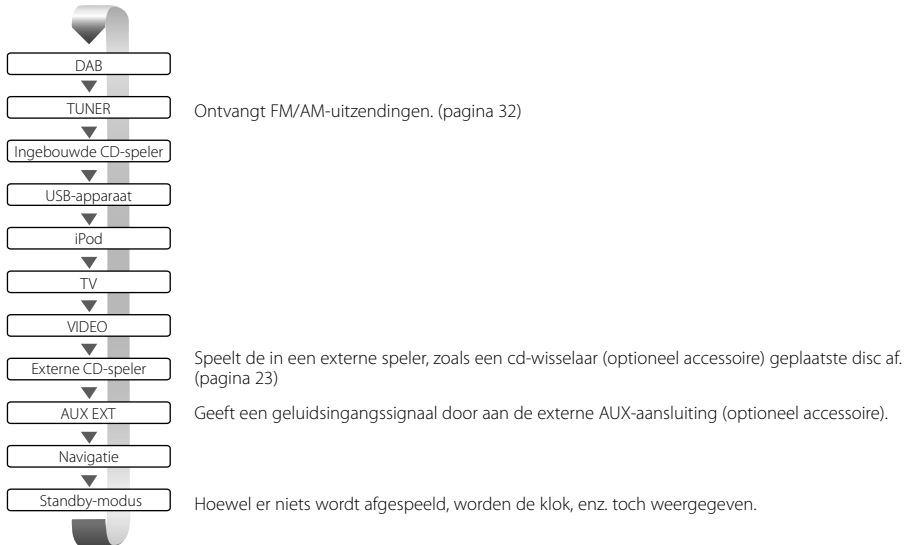

- U kunt niet naar een bron omschakelen die niet is aangesloten of ingevoegd.
- U kunt ook audio-, video- en afbeeldingsbestanden met de ingebouwde discspeler afspelen. Raadpleeg <Overzicht van afspeelbare discs> (pagina 8) voor informatie over het mediatype en -formaat.
- "NAVIGATION Source" van <Instelling AV-interface> (pagina 72) moet op "On" worden ingesteld om ook navigatie als audiobron te kunnen kiezen met de [SRC]-toets.

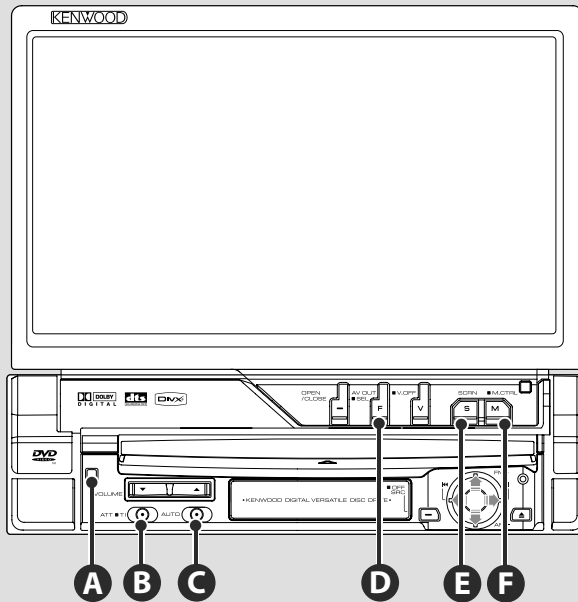

D

Schakelt naar het functiescherm

Als u op de toets drukt, schakelt het functiescherm in de volgende volgorde om.

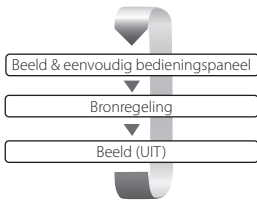

De volgende toetsen worden altijd op het bronregelscherm weergegeven.



- 1 Geeft het bronkeuzescherm weer. (pagina 54)
- 2 Keert terug naar het bronregelscherm.
- 3 Geeft het audioregelscherm weer. (pagina 86)
- 4 Geeft het instelmenuscherm weer. (pagina 66)
- 5 Regelt het volume.
- 6 Klokkeergave



• Raak  dat onder in verscheidene schermen wordt weergegeven aan om terug te keren naar het oorspronkelijke scherm.

B**De verkeersinformatie beluisteren**

Druk langer dan 1 seconde in om de verkeersinformatie aan of uit te zetten. (pagina 36)

C**Zoekmodus wijzigen**

Druk op de toets om de Zoekmodus te selecteren. (Zie pagina 33, 45, 50 voor de <Zoekmodus>)

D**Schakelt om naar AV OUT-bron**

Verandert de bron die wordt uitgevoerd via de aansluiting AV OUTPUT wanneer de toets langer dan 1 seconde wordt ingedrukt.

E**Scherminstelling**

Druk op de toets.
Toont het scherm Schermbediening (pagina 57).

F**Schermmodus wijzigen**

Druk op de toets om de schermmodus te wijzigen. (pagina 78)
Het scherm DVD-schijfmenu wordt weergegeven wanneer u de toets langer dan 1 seconde ingedrukt houdt. (pagina 20)



- Het DVD-schijfmenu is niet beschikbaar wanneer het hoofdmenu van de DVD wordt getoond.

A**Diefstalbeveiligingspaneel**

Het beveiligingspaneel van het apparaat kan worden verwijderd en meegenomen, om diefstal te voorkomen.

Removing the Protection panel

Druk op de ontgrendeltoets **A**. Trek het beveiligingspaneel aan de linkerkant naar voren en verwijder het.

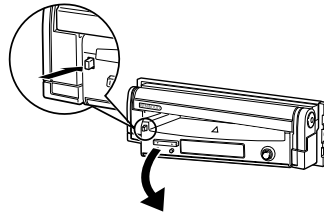

- Sluit eerst de monitor en verwijder of bevestig dan het beveiligingspaneel.
- Nadat u het beveiligingspaneel hebt verwijderd, kunt u de ontvanger niet bedienen.
- Nadat u het beveiligingspaneel hebt verwijderd, gaat het diefstalalarmlampje knipperen (pagina 80).

Het beveiligingspaneel terugplaatsen

Plaats het rechteruiteinde van het beschermingspaneel in de haken en duw het paneel in tot het vastklikt en vergrendelt. Duw het beveiligingspaneel erin tot het vastklikt. Het beveiligingspaneel is vergrendeld. U kunt het apparaat nu gebruiken.

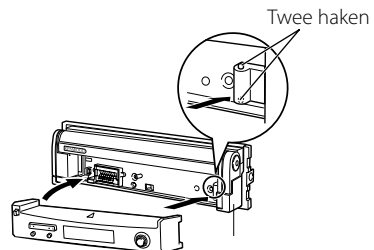

Dvd/vcd kijken

U kunt met verscheidene functies dvd's/vcd's afspelen.



- Raadpleeg <Basisbediening> (pagina 12) voor de basismethode voor het kijken naar dvd's/vcd's.
- Stel de modusschakelaar van de afstandsbediening in op "DVD"-modus voordat u met de bediening begint, raadpleeg <Modusschakelaar op afstandsbediening> (pagina 90).

Beschikbare functies op afspeelscherm

De basisfuncties zijn beschikbaar, zelfs wanneer het afspeelscherm wordt weergegeven.

Geef het afspeelscherm weer.



of

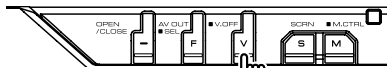

DVD-weergavescherm

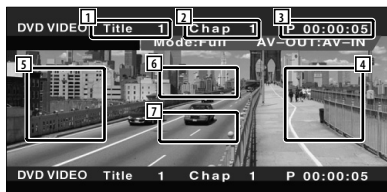

- 1 Titelnnummerweergave
- 2 Hoofdstuknummerweergave
- 3 Speelduurweergave
- 4 Volgend-hoofdstuk-zoekgebied
Kiest het volgende hoofdstuk.
- 5 Vorig-hoofdstuk-zoekgebied
Kiest het vorige hoofdstuk.
- 6 Zone voor menuregelknoppen voor dvd-disc
Geeft de menuregelknoppen voor de disc weer (pagina 20).
- 7 Zone informatieweergavetoetsen

VCD-weergavescherm

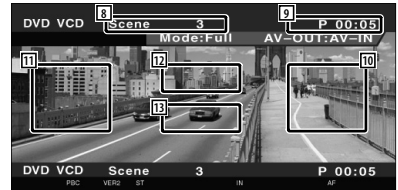

- 8 Scènummer/trackweergave
- 9 Speelduurweergave
- 10 Zone voor volgende scène/track zoeken
Kiest de volgende scène (wanneer PBC aan staat) of track (wanneer PBC uit staat).
- 11 Zone voor vorige scène/track zoeken
Kiest de vorige scène (wanneer PBC aan staat) of track (wanneer PBC uit staat).
- 12 Zone zoomregeltoetsen
Geeft de zoomregeltoetsen weer (pagina 22).
- 13 Zone informatieweergavetoetsen



- De informatieweergave wordt na ongeveer 5 seconden automatisch gewist. De informatie kan ook automatisch worden weergegeven wanneer deze wordt bijgewerkt.

Beschikbare functies wanneer het eenvoudige bedieningspaneel wordt weergegeven

Geeft een zwevend bedieningspaneel in het scherm weer.

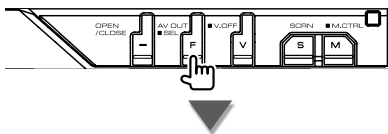

- 1 Wisselt de bron.
- 2 Stopt met afspelen.
Wanneer deze toets tweemaal wordt ingedrukt, wordt de disc vanaf het begin afgespeeld wanneer u ze de volgende keer afspeelt.
- 3 Snel vooruit- of terugspoelen.
- 4 Hoofdstuk zoeken (tijdens afspelen dvd)
Zoekt naar een hoofdstuk.
Scène/track zoeken (tijdens afspelen vcd)
Kiest een scène (wanneer PBC aan staat) of een track (wanneer PBC uit staat).
- 5 Geeft weer of pauzeert.
- 6 Geeft het scherm voor het regelen van de scherminstellingen weer.
Raadpleeg <Schermregeling> (pagina 57).



- Het eenvoudige bedieningspaneel wordt verborgen wanneer u een centraal gedeelte van de monitor aanraakt.

Beschikbare functies terwijl het bedieningsscherm wordt weergegeven

Schakelt naar het bedieningsvenster voor gebruik van verscheidene afspelfuncties.

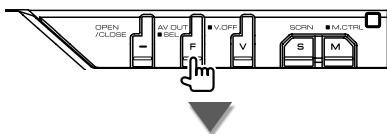
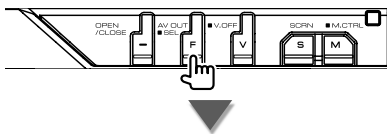

Wanneer een vcd wordt afgespeeld



- 1 Werpt de disc uit de ingebouwde disc-speler.
- 2 Snel vooruit- of terugspoelen.
- 3 Stopt met afspelen.
Wanneer deze toets tweemaal wordt ingedrukt, wordt de disc vanaf het begin afgespeeld wanneer u ze de volgende keer afspeelt.
- 4 Selecteert een hoofdstuk, scène of track.
Wanneer de dvd-video/vcd wordt onderbroken, raak dan deze toets aan om de single-frame stepping te starten.
- 5 Geeft weer of pauzeert.
- 6 Langzaam vooruit- of terugspoelen. (tijdens afspelen dvd)
- 7 Schakelt tussen de knopweergaven.
- 8 Schakelt in de volgende volgorde naar afspelen herhalen.
Dvd: Titel herhalen, hoofdstuk herhalen, herhalen uit
Vcd: Track herhalen, herhalen uit (beschikbaar wanneer de PBC is uitgeschakeld)
- 9 Schakelt in de volgende volgorde naar de afspeeltijdweergave.
Dvd: Hoofdstuk, titel, resterende titels
Vcd: Track, disc, resterende discs (werkt alleen wanneer de PBC-functie is uitgeschakeld)
- 10 Titelnnummerweergave (tijdens dvd afspelen)
- 11 Hoofdstuk-/scène-/tracknummerweergave
- 12 Afspeelmodusweergave
- 13 Speelduurweergave
- 14 Volumelabelweergave
Wanneer  wordt weergegeven, wordt er door de tekst gebladerd door erop te drukken.
- 15 Functie-indicator
- 16 Verschijnt wanneer een disc wordt geladen.
- 17 Schakelt de PBC-functie van de vcd in of uit. (alleen wanneer VCD Ver 2.0 wordt gebruikt)

DVD-disc-menu

Kiest een optie van het DVD-disc-menu.

1 Geef het regelscherm voor het disc-menu weer

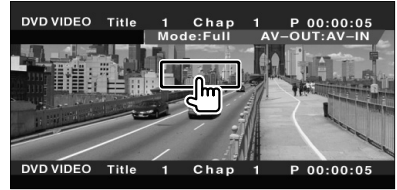

- 1 Roept het menu op.
- 2 Keert terug naar het disc-menuscherm.
- 3 Selecteert een menu-optie.
- 4 Voert uw menuselectie in.
- 5 Keert terug naar het disc-menuscherm.
- 6 Geeft het hoofdmenu weer.
- 7 Markeringsregeling
- 8 Wist de disc-menubediening.

Markeringsregeling

U kunt een hoofdstuk en titel voor het DVD-menuscherm kiezen. Wanneer u het scherm aanraakt, kunt u het dvd-menu selecteren.



- Druk op de [V.SEL]-toets om de markeringsregeling te annuleren.

2 Selecteer de disc-menu-opties

Disc-menu (Menuregeling)



- 9 Roept de menuregeling op.

- 10 Wijzigt de invalshoeken.
(alleen tijdens geprogrammeerde weergave)
- 11 Wijzigt tussen de ondertitelingstalen.
(alleen tijdens geprogrammeerde weergave)
- 12 Wijzigt de gesproken taal.
(alleen tijdens geprogrammeerde weergave)
- 13 Geeft het zoomregelscherm weer.
- 14 Wist de disc-menubediening.

Zoombediening (Zoom Control)



- 15 Wijzigt iedere keer als u het scherm aanraakt de zoomverhouding op 4 niveaus (2 keer, 3 keer, 4 keer of uit).
- 16 Bladert het scherm in de door u aangeraakt richting.
- 17 Keert terug naar het disc-menubedieningsscherm.
- 18 Wist de disc-menubediening.



VCD-zoombediening

Geeft een vergroot VCD-scherm weer.

1 Geef het zoombedieningsscherm weer

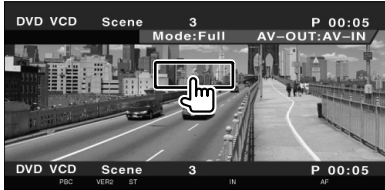

- 1 Wijzigt iedere keer als u het scherm aanraakt de zoomverhouding op 2 niveaus (2 keer of uit).
- 2 Wist de zoombedieningstoets.

Direct zoeken

U kunt een DVD/VCD-hoofdstuk, scène of track zoeken door het nummer ervan in te voeren.

1 Selecteer de direct-zoekenmodus



De volgende items kunnen direct worden gezocht bij elke druk op de toets.

Dvd: Titel, hoofdstuk, tijd, direct nummer

Vcd (wanneer PBC is ingeschakeld): Scène, direct nummer

Vcd (wanneer PBC is uitgeschakeld): Track
Het is echter mogelijk dat direct zoeken voor sommige discs niet wordt ondersteund.

2 Voer een nummer of tijd in

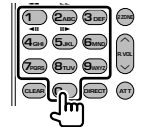

Wanneer u een vcd afspeelt, voer dan een PBC-scènenummer (als PBC is ingeschakeld) of een tracknummer (als PBC is uitgeschakeld) in.



- Druk op **CLEAR** (CLEAR) om een onjuiste invoer te wissen.

3 Zoek

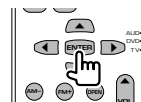

- De bediening wordt automatisch gestopt als u binnen de 10 seconden geen bediening uitvoert.
- De tijdzoekfunctie kan afhankelijk van een bepaalde disc niet op de ingestelde tijd correct worden gezocht.

Muziekdisc & audiobestand beluisteren

U kunt tijdens het afspelen van cd/audiobestand/disc-wisselaar verscheidene bedieningsschermen terugroepen.



- Raadpleeg <Basisbediening> (pagina 12) voor basismethoden voor het afspelen van een muziekdisc/audiobestanden.
- Raadpleeg <Overzicht van afspelbare discs> (pagina 8) voor afspelbare discs.
- Raadpleeg <Info over audiobestand> (pagina 10) voor afspelbare bestanden.

Beschikbare functies wanneer het eenvoudige bedieningspaneel wordt weergegeven

Geeft een zwevend bedieningspaneel in het scherm weer.

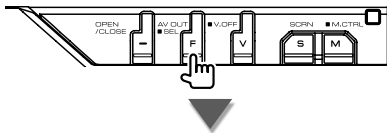

Tijdens CD-weergave



Tijdens afspelen van audiobestand



Tijdens weergave op disc-wisselaar



- 1 Wisselt de bron.
- 2 Stopt met afspelen.
- 3 Snel vooruit- of terugspoelen. (alleen wanneer een CD wordt weergegeven op de ingebouwde disc-speler)
- 4 Selecteert muziek.
Wanneer u op de toets blijft drukken:
Snel vooruit- of terugspoelen.
Uitgeschakeld wanneer een cd (ingebouwde disc-speler) wordt afgespeeld.
- 5 Geeft weer of pauzeert.

- 6 Selecteert een map. (alleen wanneer een audiobestand wordt weergegeven op de ingebouwde disc-speler)
- 7 Kiest een disc. (alleen wanneer een disc wordt weergegeven op de discwisselaar)
- 8 Geeft het scherm voor het regelen van de scherminstellingen weer. (pagina 57 voor de <Schermregeling>)



- Het eenvoudige bedieningspaneel wordt verborgen wanneer u een centraal gedeelte van de monitor aanraakt.

Beschikbare functies terwijl het bedieningsscherm wordt weergegeven

Schakelt naar het bedieningsvenster voor gebruik van verscheidene afspeelfuncties.

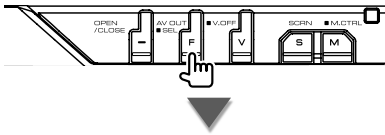
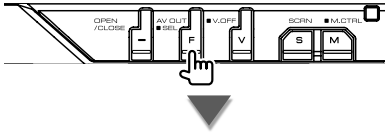

Tijdens CD-weergave

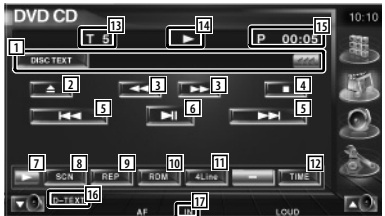

- 1 Weergave muziekinformatie
Selecteert de discnaam (Zie <Disc-naam instellen>, pagina 27), discetekst of tracktekst. Wanneer  wordt weergegeven, wordt er door de tekst gebladerd door erop te drukken.
- 2 Werpt de disc uit de ingebouwde discspeler.
- 3 Snel vooruit- of terugspoelen.
- 4 Stopt het afspelen van de ingebouwde discspeler. Wanneer deze toets tweemaal wordt ingedrukt, wordt de disc vanaf het begin afgespeeld wanneer u ze de volgende keer afspeelt.

- 5 Kiest een fragment.
- 6 Geeft weer of pauzeert.
- 7 Schakelt tussen de knopweergaven.
- 8 Start of stopt het kort afspelen van (voor het achter elkaar afspelen van het begin van elk nummer).
- 9 Het afspelen wordt herhaald (de huidige nummer).
- 10 Start of stopt het willekeurig afspelen (het willekeurig afspelen van nummers).
- 11 Wijzigt het aantal regels dat in het informatiescherm wordt weergegeven.
- 12 Schakelt de afspeeltijdweergave tussen nummer, disc en resterende discstijd.
- 13 Nummerweergave (muziek)
- 14 Afspeelmodusweergave
- 15 Speelduurweergave
- 16 Functie-indicator
- 17 Verschijnt wanneer een disc wordt geladen.



- 18 Stelt een naam in voor de disc die wordt afgespeeld. Zie <Disc-naam instellen> (pagina 27).

Tijdens afspelen van audiobestand

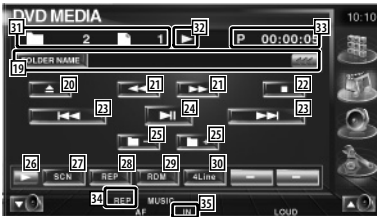

- 19 Weergave muziekinformatie
Selecteert mapnaam, bestandsnaam, titel, artiestnaam, of albumnaam.
Wanneer  wordt weergegeven, wordt er door de tekst gebladerd door erop de drukken.
- 20 Werpt een disc uit.
- 21 Snel vooruit- of terugspoelen.
(Uitgeschakeld wanneer een JPEG wordt weergegeven.)
- 22 Stopt met afspelen.
Wanneer deze toets tweemaal wordt ingedrukt, wordt de disc vanaf het begin afgespeeld wanneer u ze een volgende keer afspeelt.
- 23 Selecteert een bestand.
- 24 Geeft weer of pauzeert.
- 25 Selecteert een map.
- 26 Schakelt tussen de knopweergaven.
- 27 Start of stopt het kort afspelen van (voor het achter elkaar afspelen van het begin van elk nummer of gegevens).
- 28 Het afspelen wordt herhaald (de vooraf ingestelde bestanden of gegevens).
- 29 Start of stopt het willekeurig afspelen (het in willekeurige volgorde afspelen van bestanden in de huidige map).
- 30 Wijzigt het aantal regels dat in het informatiescherm wordt weergegeven.
- 31 Weergave van map- en bestandsnummer
- 32 Afspeelmodusweergave
- 33 Speelduurweergave
- 34 Functie-indicator
- 35 Verschijnt wanneer een disc wordt geladen.





- 36 Herhaalt het afspelen van muziek of gegevens uit de huidige map.

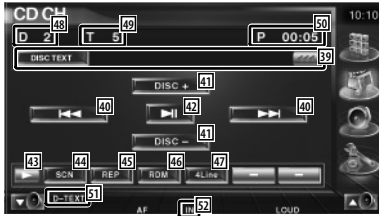

- 37 U kunt mappen en bestanden in een mapstructuur zoeken. Raadpleeg <Map selecteren (Functie van audiobestand)> (pagina 27).
- 38 Geeft de muziekinformatie weer (zoals label en inhoudeigenschappen) van het audiobestand dat wordt afgespeeld.

Tijdens weergave op disc-wisselaar



- 39 Weergave muziekinformatie
Selecteert de discnaam (zie <Disc-naam instellen>, pagina 27) of tracktekstmodus voor de tekstweergave.
Wanneer  wordt weergegeven, wordt er door de tekst gebladerd door erop te drukken.
- 40 Kiest een fragment.
Start snel vooruitspoelen of snel terugspoelen wanneer u ze ingedrukt houdt.
- 41 Kiest een disc. (Functie van discwisselaar)
- 42 Geeft weer of pauzeert.
- 43 Schakelt tussen de knopweergaven.
- 44 Start of stopt het kort afspelen van (voor het achter elkaar afspelen van het begin van elk nummer).
- 45 Het afspelen wordt herhaald (het huidige nummer).
- 46 Start of stopt het willekeurig afspelen (het willekeurig afspelen van nummers).
- 47 Wijzigt het aantal regels dat in het informatiescherm wordt weergegeven.
- 48 Discnummerweergave (functie van discwisselaar)
- 49 Tracknummerweergave
- 50 Speelduurweergave
- 51 Functie-indicator
- 52 Verschijnt wanneer een disc wordt geladen.



- 53 Herhaalt het afspelen van een disc (de huidige disc). (Functie van discwisselaar)
- 54 Start of stopt het willekeurig afspelen van nummers (het in willekeurige volgorde afspelen van nummers op de discwisselaar). (Functie van discwisselaar)



- 55 Stelt een naam in voor de disc die wordt afgespeeld. (pagina 27)
- 56 Geeft een lijst met discs die zich in de discwisselaar bevinden, weer en hier kunt u de disc die u wilt beluisteren, selecteren. Zie <Disc selecteren> (pagina 28).



- De beschikbare functies variëren naargelang van de aangesloten modellen.
- De getoonde informatie is verschillend afhankelijk van de gebruikte discwisselaar.
- De toetsen en weergegeven informatie zijn afhankelijk van het audiobestand dat wordt afgespeeld en de functies van de cd-wisselaar en discwisselaar.

Disc-naam instellen

Wijst een naam toe aan een cd.

1 Speel een cd die u een naam wilt geven af

2 Start met een naam in te stellen



3 Voer de naam in

Zie <Tekeninvoer> (pagina 56) voor informatie over het invoeren van een naam.

4 Beëindigt het instellen van de naam



Map selecteren

(Functie van audiobestand)

Zoekt in mappen en audiobestanden van mapstructuren die op media en apparaten zijn opgeslagen.

1 Start met het selecteren van de map



2 Selecteert een nummer



- 1 Bladert door de lijst.
- 2 Geeft een opsomming van de mappen en audiobestanden
De map wordt geopend wanneer deze wordt aangeraakt, en het audiobestand wordt afgespeeld.
- 3 Gaat naar hoogste niveau in de hiërarchie.
- 4 Gaat één niveau omhoog in de hiërarchie.
- 5 Keert terug naar het oorspronkelijke scherm.

Disc selecteren (Functie van discwisselaar)

Geeft een lijst met discs die zich in de discwisselaar bevinden, weer en hier kunt u de disc die u wilt beluisteren, selecteren.

1 Start direct selecteren



2 Selecteer een disc

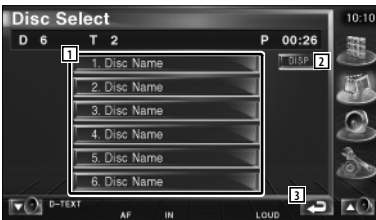

- 1 Geeft een overzicht van de discs. Speelt af wanneer aangeraakt.
- 2 Schakelt de overzichtnaam om naar discnaam of disctekst.
- 3 Keert terug naar het oorspronkelijke scherm.

Direct zoeken



Zoekt naar een disc of een fragment wanneer het nummer wordt ingevoerd.

Tijdens weergave op de ingebouwde disc-speler

1 Selecteer de direct-zoekenmodus



De volgende items kunnen direct worden gezocht bij elke druk op de toets.

Cd: nummer, totale afspeeltijd

Audiobestand: map, bestand

2 Voer een nummer in

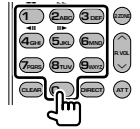

3 Zoek

Bij het zoeken naar een fragment:

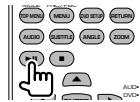

Tijdens weergave op een externe disc-speler of discwisselaar

1 Voer een disc of een nummer in

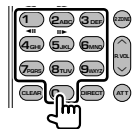

2 Zoek

Bij het zoeken naar een fragment:



Bij het zoeken naar een disc:



- De bediening wordt automatisch gestopt als u binnen de 10 seconden geen bediening uitvoert.

Videobestand/Beeldbestand bekijken

U kunt tijdens het afspelen van een videobestand (MPEG 1-, MPEG 2- en DivX-bestand) en een afbeeldingsbestand (JPEG-bestand) verscheidene bedieningsschermen terughalen.

Beschikbare functies in afspeelscherm

De basisfuncties zijn beschikbaar, zelfs wanneer het afspeelscherm wordt weergegeven.

Geef het afspeelscherm weer.

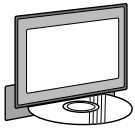

of

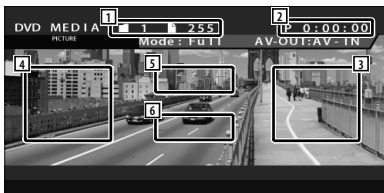
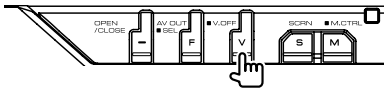

- 1 Weergave van map- en bestandsnummer
- 2 Speelduurweergave
- 3 Zone vooruit bestand zoeken
Selecteert het volgende bestand.
- 4 Zone achteruit bestand zoeken
Selecteert het vorige bestand.
- 5 JPEG: Zone afbeeldingregeltoets
(pagina 31)
DivX: Sub=Off, Audio 1/1
MPEG: Niet actief
- 6 Zone informatieweergavetoetsen

Beschikbare functies wanneer het eenvoudige bedieningspaneel wordt weergegeven

Geeft een zwevend bedieningspaneel in het scherm weer.

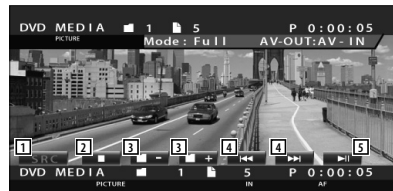
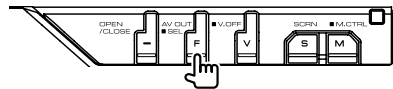

- 1 Wisselt de bron.
- 2 Stopt met afspelen.
- 3 Selecteer een map.
- 4 Selecteer een bestand.
- 5 Geeft weer of pauzeert.

Beschikbare functies terwijl het bedieningsscherm wordt weergegeven

Schakelt naar het bedieningsvenster voor gebruik van verscheidene afspelfuncties.

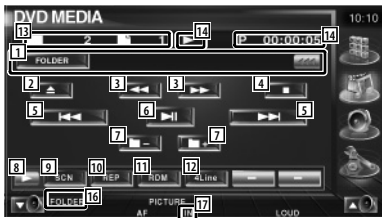
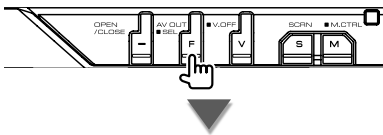
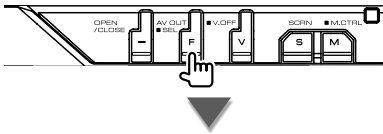

- 1 Video-/Afbbeeldinginformatieweergave
Selecteert mapnaam, bestandsnaam, titel, artiestnaam of albumnaam.
Wanneer [REPEAT] wordt weergegeven, wordt er door de tekst gebladerd door erop te drukken.
- 2 Werpt een disc uit.
- 3 Snel vooruit- of terugspoelen.
(Uitgeschakeld wanneer een JPEG wordt weergegeven.)
- 4 Stopt met afspelen.
Wanneer deze toets tweemaal wordt ingedrukt, wordt de disc vanaf het begin afgespeeld wanneer u ze een volgende keer afspeelt.
- 5 Selecteert een bestand.
- 6 Geeft weer of pauzeert.
- 7 Selecteert een map.

- 8 Schakelt tussen de knopweergaven.
- 9 Start of stopt het kort afspelen van (voor het achter elkaar afspelen van het begin van elk nummer of gegevens).
- 10 Het afspelen wordt herhaald (de vooraf ingestelde bestanden of gegevens).
- 11 Start of stopt het willekeurig afspelen (het in willekeurige volgorde afspelen van bestanden in de huidige map).
- 12 Wijzigt het aantal regels dat in het informatiescherm wordt weergegeven.
- 13 Weergave van map- en bestandsnummer
- 14 Afspeelmodusweergave
- 15 Speelduurweergave
- 16 Functie-indicator
- 17 Verschijnt wanneer een disc wordt geladen.



- 18 Herhaalt het afspelen van het bestand of de huidige map.



- 19 U kunt mappen en bestanden in een mapstructuur zoeken. Zie <Map selecteren> (pagina 31).
- 20 Geeft informatie over het bestand dat wordt afgespeeld weer.

Beeldregeling

De videoweergave instellen.

1 Start de beeldregeling



2 Stel de videoweergave in



- 1 Draait de afbeelding horizontaal om.
- 2 Draait tegen de wijzers van de klok in.
- 3 Draait met de wijzers van de klok mee.
- 4 Beëindigt de beeldregeling.

Map selecteren

Zoekt in mappen en video-/afbeeldingsbestanden van mapstructuren die op media en apparaten zijn opgeslagen.

1 Start met het selecteren van de map



2 Selecteert een bestand



- 1 Bladert door de lijst.
- 2 Geeft een overzicht van mappen en video-/afbeeldingsbestanden
De map wordt geopend wanneer zij wordt aangeraakt en het video-/afbeeldingsbestand wordt afgespeeld.
- 3 Gaat naar hoogste niveau in de hiërarchie.
- 4 Gaat één niveau omhoog in de hiërarchie.
- 5 Keert terug naar het oorspronkelijke scherm.

Radio beluisteren

Verschillende bedieningsschermen verschijnen in de tunerbronmodus.



- Raadpleeg <Basisbediening> (pagina 12) voor de basismethode voor het bedienen van de belangrijkste functies van de ontvanger.
- Stel de modusschakelaar van de afstandsbediening in op "AUD"-modus voordat u met de bediening begint, raadpleeg <Modusschakelaar op afstandsbediening> (pagina 90).

Beschikbare functies wanneer het eenvoudige bedieningspaneel wordt weergegeven

Geeft een zwevend bedieningspaneel in het scherm weer.

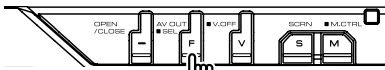

- 1 Wisselt de bron.
- 2 Schakelt de frequentie (naar AM of FM1/2/3).
- 3 Stemt af op een radiozender.
- 4 Schakelt tussen de zoekmodi. Zie <Zoekmodus> (pagina 33).
- 5 Geeft het scherm voor het regelen van de scherminstellingen weer. Zie <Schermregeling> (pagina 57).



- Het eenvoudige bedieningspaneel wordt verborgen wanneer u een centraal gedeelte van de monitor aanraakt.

Beschikbare functies terwijl het bedieningsscherm wordt weergegeven

Schakelt naar het bedieningsvenster voor gebruik van verscheidene functies.

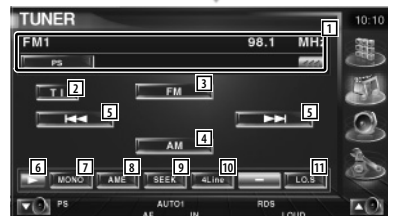
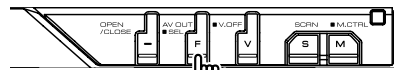
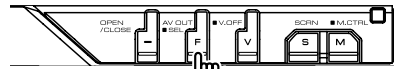

- 1 Informatieweergave radiozender. Selecteert de programmaservicenaam, titel, artiestnaam, zendernaam, categorienaam 1/2, of radiotekst.
- 2 Schakelt de verkeersinformatiefunctie in of uit. Zie <Verkeersinformatie>, (pagina 36).
- 3 Schakelt om naar de FM1/2/3-frequentieband.
- 4 Schakelt om naar de AM-band.

- 5 Stemt af op een radiozender.
Gebruik de <Zoekmodus> (pagina 33) om het frequentieschakelen te wijzigen.
- 6 Schakelt tussen de knopweergaven.
- 7 Selecteert de monaurale ontvangstmodus. (Alleen tijdens de ontvangst van FM-uitzendingen)
- 8 Selecteert de automatische geheugenmodus. (Raadpleeg pagina 34 voor <Automatisch geheugen>)
- 9 Schakelt tussen de zoekmodi. (Raadpleeg pagina 33 voor het <Zoekmodus>)
- 10 Wijzigt het aantal regels dat in het informatiescherm wordt weergegeven.
- 11 Zet de lokale zoekfunctie aan of uit.



- 12 Wanneer **P1** - tot **P6** -toetsen verschijnen, kunt u de in het geheugen opgeslagen zenders terughalen. Raadpleeg <Automatisch geheugen> (pagina 34) of <Handmatig geheugen> (pagina 34) voor het geheugen van radiozenders.



- 13 Zoekt zenders op programmatype. Zie <Zoeken op programmatype> (pagina 37).
- 14 Geeft een overzicht van en selecteert in het geheugen opgeslagen zenders. Zie <Preselecties kiezen> (pagina 35).
- 15 Geeft het radiotekstscherf weer. Zie <Radiotekst> (pagina 35).

Zoekmodus

Stelt een zenderselectie in.



De modus wijzigt als volgt bij elke aanraking van de toets.

Weergave	Instelling
"AUTO1"	Stemt automatisch af op een zender met goede ontvangst.
"AUTO2"	Stemt af op de één na de andere zender opgeslagen in het geheugen.
"MANU"	Schakelt handmatig naar de volgende frequentie.

Automatisch geheugen

Slaat zenders met goede ontvangst automatisch in het geheugen op.

- 1 Selecteer een zender die u in het geheugen wilt opslaan

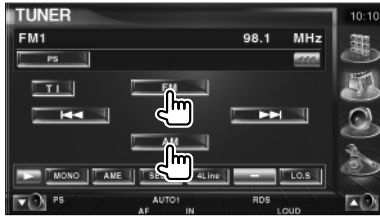

- 2 Selecteer de automatische geheugenmodus



- 3 Start het automatisch geheugen



Raak  of  aan.

Automatisch geheugen wordt afgesloten wanneer 6 zenders zijn vastgelegd of wanneer op alle zenders is afgestemd.



- De bediening wordt automatisch gestopt als u binnen de 10 seconden geen bediening uitvoert.

Handmatig geheugen

Legt de huidige ontvangen zender in het geheugen vast.

- 1 Selecteer een zender die u in het geheugen wilt opslaan

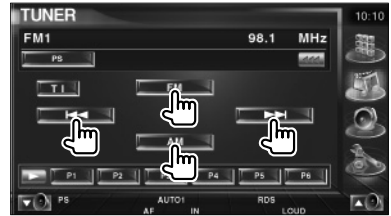

- 2 Sla in het geheugen op

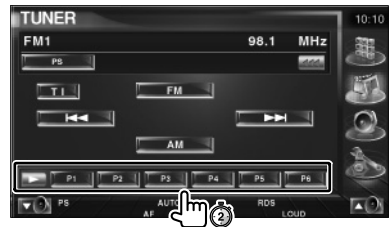

Blijf aanraken totdat het geheugennummer verschijnt.



Preselecties kiezen

Geeft een overzicht van en selecteert in het geheugen opgeslagen zenders.

1 Start geselecteerde vooraf ingestelde zenders



2 Selecteert een zender

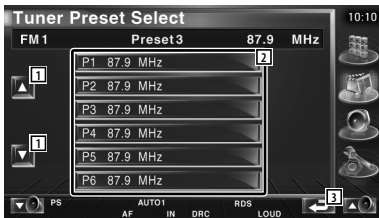

- 1 Bladert door de lijst.
- 2 De in het geheugen opgeslagen radiozenders worden weergegeven. Raak aan om af te stemmen.
- 3 Keert terug naar het oorspronkelijke scherm.

Radiotekst

U kunt de radiotekst weergeven. (Alleen tijdens de ontvangst van FM-uitzendingen)

1 Selecteer een zender

2 Geef de radiotekst weer

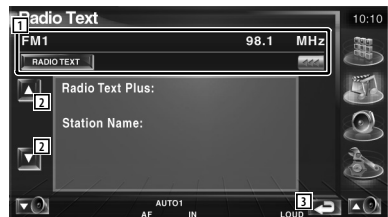

- 1 Selecteert de naam van de programmaservice, titel, artiestennaam, zendernaam, categorie 1/2 of radiotekst voor tekstweergave. Wanneer  wordt weergegeven, wordt er door de tekst gebladerd door erop te drukken.
- 2 Bladert door de radiotekst-plusweergave.
- 3 Keert terug naar het oorspronkelijke scherm.



Direct zoeken

Stemt af op een zender wanneer u de frequentie invoert.

1 Selecteer een frequentieband

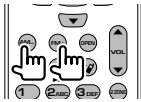

2 Selecteer de direct-zoekenmodus



3 Voer de frequentie in

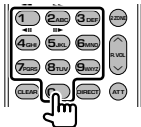

Wanneer u een frequentie invoert, start de signaalontvangst.

Bijvoorbeeld: Wanneer u FM 92,1 MHz ontvangt

0 9 2 1 0 2 **2 ABC** **1**

Bijvoorbeeld: Wanneer u AM 810 kHz ontvangt

0 8 1 0



- De bediening wordt automatisch gestopt als u binnen de 10 seconden geen bediening uitvoert.

Verkeersinformatie

Bij het begin van een verkeersbericht schakelt om het even welke bron over naar verkeersinformatie en wordt het bericht automatisch weergegeven.

1 Stel de verkeersinformatiemodus in



Bij het begin van het verkeersbericht...

Het verkeersinformatiescherm verschijnt automatisch.

Verkeersinformatiescherm

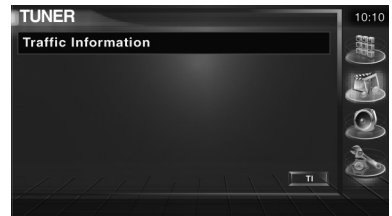

- De verkeersinformatiefunctie moet ingeschakeld zijn om het verkeersinformatiescherm automatisch te laten verschijnen.
- Tijdens de ontvangst van verkeersinformatie wordt het afgestelde volume automatisch onthouden; de volgende keer dat wordt overgeschakeld naar verkeersinformatie, wordt automatisch dit opgeslagen volume ingesteld.

Zoeken op programmatype

Een programma wordt afgestemd wanneer u het programmatype instelt. (Alleen tijdens de ontvangst van FM-uitzendingen)

1 Voer de programmatypemodus in



2 Selecteer een programmatype

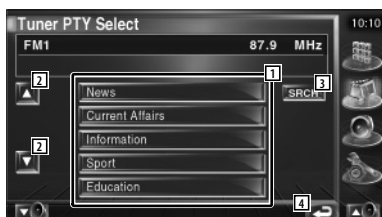

- 1 Het programmatype wordt weergegeven. Raak aan om een programmatype te selecteren.
- 2 Bladert door het overzicht met programmatypes.
- 3 Zoek naar het programmatype. Het wordt weergegeven wanneer het programmatype wordt geselecteerd.
- 4 Keert terug naar het oorspronkelijke scherm.

3 Zoek naar de zender van het geselecteerde programmatype

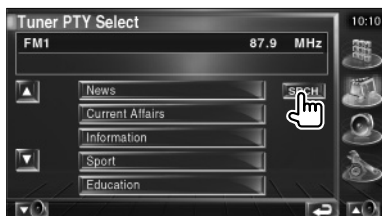

iPod-bediening

U kunt nummers in uw iPod bedienen en beluisteren door iPod met video of iPod nano met KCA-iP300V (optioneel accessoire) op dit apparaat aan te sluiten. U kunt ook de video-inhoud op dit apparaat weergeven wanneer u een iPod met video aansluit.

Een iPod aansluiten

Sluit een iPod op dit apparaat aan.

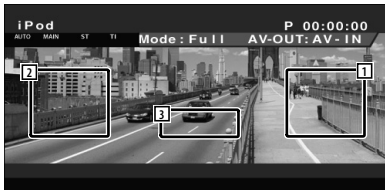
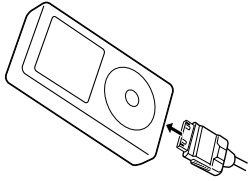

- 1 Zone vooruit muziek/video zoeken
Selecteer de volgende muziek/video.
- 2 Zone achteruit muziek/video zoeken
Selecteer de vorige muziek/video.
- 3 Zone informatieweergavetoetsen
De informatie wordt 5 seconden weergegeven.



- Verwijder alle accessoires zoals koptelefoons voordat u een iPod aansluit. U kunt uw iPod misschien niet bedienen wanneer u er accessoires op aansluit.
- Wanneer u een iPod op dit apparaat aansluit, wordt het afspelen van het nummer dat u afspelde op de iPod zelf, gestart (Hervatten).
- Als het afgespeelde nummer geen video-inhoud bevat, wordt "No iPod Video Signal" op het videoscherm weergegeven.
- Als u een iPod aansluit, verschijnt "KENWOOD" op de iPod en wordt de bediening van de iPod uitgeschakeld.

Beschikbare functies wanneer het eenvoudige bedieningspaneel wordt weergegeven

Geeft een zwevend bedieningspaneel in het scherm weer.

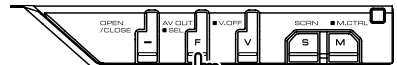

- 1 Wisselt de bron.
- 2 Snel vooruit of terugspoelen.
- 3 Muziek/Video zoeken.
- 4 Geeft weer of pauzeert.
- 5 Geeft het scherm voor het regelen van de scherminstellingen weer. Zie <Schermregeling> (pagina 57).



- Het eenvoudige bedieningspaneel wordt verborgen wanneer u een centraal gedeelte van de monitor aanraakt.

Beschikbare functies terwijl het bedieningsscherm wordt weergegeven

Schakelt naar het bedieningsvenster voor gebruik van verscheidene afspeelfuncties.

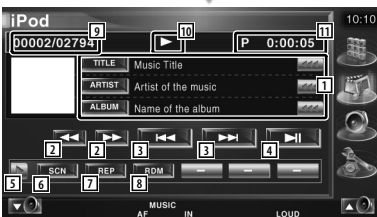
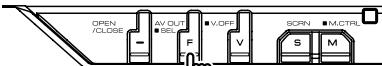
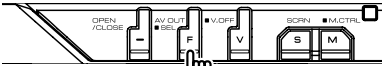

- 1 Muziek-/videoinformatieweergave
Selecteert de titel, artiestnaam, albumnaam of iPod-naam.
Wanneer  wordt weergegeven, wordt er door de tekst gebladerd door erop te drukken.
- 2 Snel vooruit of terugspoelen.
- 3 Selecteer muziek/video.
- 4 Geeft weer of pauzeert.
- 5 Schakelt tussen de knopweergaven.

- 6 Start of stopt het kort afspelen van (voor het achter elkaar afspelen van het begin van elk nummer of video).
- 7 Het afspelen wordt herhaald (de vooraf ingestelde bestanden of gegevens).
- 8 Het willekeurig afspelen wordt gestart of gestopt.*
- 9 Total aantal muziknummers in de iPod en de muziknummerweergave
- 10 Afspeelmodusweergave
- 11 Speelduurweergave



- 12 Start of stopt het willekeurig afspelen van nummers op een album (speelt nummers van het huidige album in willekeurige volgorde)*.



- 13 Geeft de muziekcategorielijst weer. Zie <iPod-overzicht> (pagina 40).
- 14 Geeft een overzicht van de videocategorieën weer. Zie <iPod-overzicht> (pagina 40).
- 15 Geeft het vorige scherm met muziek/video weer. Zie <iPod-overzicht> (pagina 40).
- 16 Geeft een scherm weer met informatie over de muziek/video die wordt afgespeeld.



* Uitgeschakeld wanneer video wordt weergegeven.

iPod-overzicht

Geeft een overzicht van op de iPod opgeslagen muziek/video en zoekt muziek/video.

1 Geef het iPod-overzicht weer

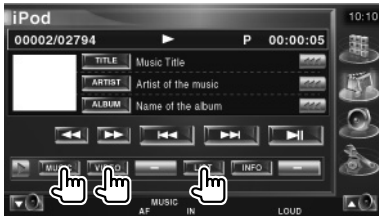

2 Selecteer muziek/video

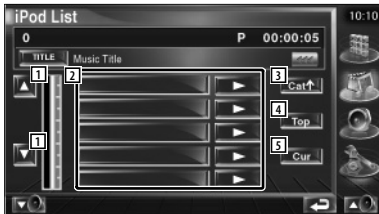

- 1 Wijzig de overzichtspagina.
- 2 Er wordt een overzicht gegeven van de categorieën en muziek.
Raak een categorienaam aan om naar het onderliggende niveau te gaan. Als de muziktitel wordt weergegeven, wordt de muziek afgespeeld door hem aan te raken. Wanneer  wordt aangeraakt, wordt alle muziek in de categorie afgespeeld.
- 3 Keert terug naar de vorige categorie.
- 4 Gaat naar hoogste categorie.
- 5 Geeft de huidige categorie die wordt afgespeeld weer.

Bediening USB-apparaat

U kunt nummers die op uw USB-apparaat zijn opgeslagen, bedienen en beluisteren door het apparaat eenvoudigweg aan te sluiten op de USB-connector van dit apparaat.



- Raadpleeg <Basisbediening> (pagina 12) voor informatie over het aansluiten van een USB-apparaat.

Beschikbare functies wanneer het eenvoudige bedieningspaneel wordt weergegeven

Geeft een zwevend bedieningspaneel in het scherm weer.

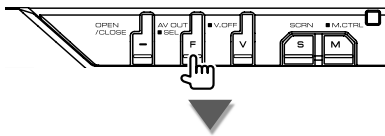

- 1 Wisselt de bron.
- 2 Selecteert een map. (Alleen in mapselectiemodus)
- 3 Selecteert een bestand.
- 4 Geeft weer of pauzeert.
- 5 Geeft de schermbediening weer. (Raadpleeg <Schermregeling> (pagina 57).



- Het eenvoudige bedieningspaneel wordt verborgen wanneer u een centraal gedeelte van de monitor aanraakt.

Beschikbare functies terwijl het bedieningsscherm wordt weergegeven

Schakelt naar het bedieningsvenster voor gebruik van verscheidene afspeelfuncties.

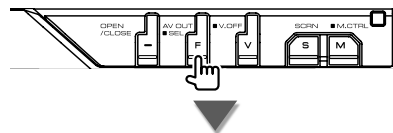
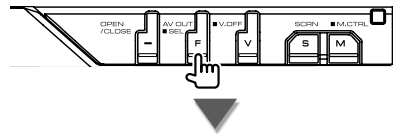

- 1 Weergave muziekinformatie
Selecteert de mapnaam, bestandsnaam, titel, artiestnaam of albumnaam.
Wanneer  wordt weergegeven, wordt er door de tekst gebladerd door erop de drukken.

Volgende pagina ►

- 2 Verwijdert het USB-apparaat. Wanneer "No Device" wordt weergegeven, kan het USB-apparaat veilig worden verwijderd. Als u het opnieuw wilt afspelen terwijl het USB-apparaat is aangesloten, druk er dan opnieuw op.
- 3 Selecteert een map. (Alleen in mapselectiemodus)
- 4 Selecteert een bestand.
- 5 Geeft weer of pauzeert.
- 6 Schakelt tussen de knopweergaven.
- 7 Start of stopt het kort afspelen van (voor het achter elkaar afspelen van het begin van elk nummer).
- 8 Het afspelen wordt herhaald (het huidige nummer).
- 9 Start of stopt het willekeurig afspelen (het willekeurig afspelen van nummers). (Alleen in mapselectiemodus)*
- 10 Wijzigt het aantal regels dat in het informatiescherm wordt weergegeven.
- 11 Nummerweergave
- 12 Afspelmodusweergave
- 13 Speelduurweergave



- 14 Herhaalt het afspelen van muziek of gegevens uit de huidige map. (Alleen in mapselectiemodus)



- 15 Geeft de mappenlijst weer. Zie <Map selecteren> (pagina 43).
- 16 Geeft een categorie-overzicht weer. Zie <USB-overzicht> (pagina 42).
- 17 Geeft een scherm weer met informatie over de muziek die wordt afgespeeld.



* Uitschakelen tijdens afspeellijstmodus.

USB-overzicht

Geeft een overzicht van op het USB-apparaat opgeslagen muziek en zoekt muziek.

1 Geef het categorie-overzicht weer



2 Selecteer een categorie



- 1 Keert terug naar het oorspronkelijke scherm.

3 Selecteer muziek



- 2 Gaat een niveau lager in de categorie.
- 3 Geeft een overzicht van alle nummer in de geselecteerde categorie.
- 4 Gaat een niveau hoger in de categorie.
- 5 Gaat naar hoogste categorie.
- 6 Geeft de huidige categorie die wordt afgespeeld weer. (Wordt alleen in categoriemodus weergegeven)
- 7 Keert terug naar het oorspronkelijke scherm.

Map selecteren

Zoekt in mappen en audiobestanden van mapstructuren die op het USB-apparaat zijn opgeslagen.

1 Start met het selecteren van de map



2 Selecteert een nummer

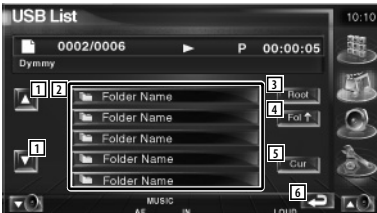

- 1 Bladert door de lijst.
- 2 Geeft een opsomming van de mappen en audiobestanden
De map wordt geopend wanneer deze wordt aangeraakt, en het audiobestand wordt afgespeeld.
- 3 Gaat naar hoogste niveau in de hiërarchie.
- 4 Gaat één niveau omhoog in de hiërarchie.
- 5 Geeft het bestand dat momenteel wordt afgespeeld weer.
- 6 Keert terug naar het oorspronkelijke scherm.

Tv kijken

Verschillende bedieningsschermen verschijnen in de TV-bronmodus. (U kunt de TV uitsluitend bedienen wanneer het optionele TV-tuneraccessoire is aangesloten.)

Beschikbare functies tijdens het tv kijken

De basisfuncties zijn beschikbaar, zelfs wanneer het tv-scherm wordt weergegeven.

Geef het tv-scherm weer

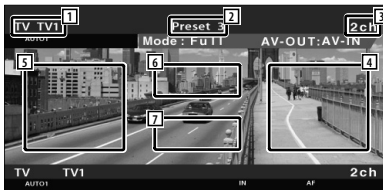
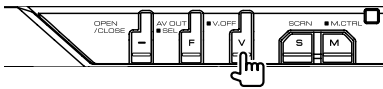

- 1 Nummerweergave van tv-frequentieband
- 2 Geheugennummerweergave
- 3 Kanaalnummerweergave
- 4 Zone kanaal omhoog
Ga naar een hoger kanaal
- 5 Zone kanaal omlaag
Ga naar een lager kanaal.
- 6 Zone frequentieband schakelen
Schakelt naar TV1 of TV2.
- 7 Zone informatieweergavetoetsen



- Zie <Basisbediening> (pagina 12) voor informatie over het selecteren van het tv-beeld en het bedienen van de belangrijkste functies van de ontvanger.
- De informatieweergave wordt na ongeveer 5 seconden automatisch gewist. De informatie kan ook automatisch worden weergegeven wanneer deze wordt bijgewerkt.

Beschikbare functies wanneer het eenvoudige bedieningspaneel wordt weergegeven

Geeft een zwevend bedieningspaneel in het scherm weer.

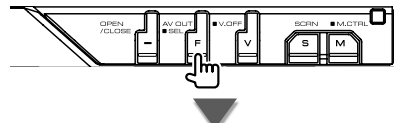

- 1 Wisselt de bron.
- 2 Schakelt de tv-frequentieband (naar TV1 of TV2).
- 3 Kies een kanaal.
Gebruik de <Zoekmodus> (pagina 45) om de kanaalfstempvolgorde te wijzigen.
- 4 Schakelt tussen de zoekmodi.
(pagina 45 voor de <Zoekmodus>)
- 5 Geeft het scherm voor het regelen van de scherminstellingen weer.
(pagina 57 voor de <Schermregeling>)



- Het eenvoudige bedieningspaneel wordt verborgen wanneer u een centraal gedeelte van de monitor aanraakt.

Beschikbare functies terwijl het bedieningsscherm wordt weergegeven

Schakelt naar het bedieningsvenster voor gebruik van verscheidene afspeelfuncties.

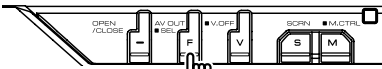
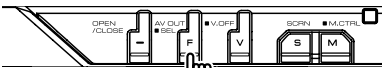

- 1 Kanaalinformatieweergave
- 2 Schakelt naar TV1 of TV2.
- 3 Kies een kanaal.
Gebruik de <Zoekmodus> (pagina 45) om de kanaalafstemvolgorde te wijzigen.
- 4 Schakelt tussen de knopweergaven.
- 5 Selecteert de automatische geheugenmodus.
Raadpleeg <Automatisch geheugen> (pagina 46).

- 6 Schakelt tussen de zoekmodi.
Raadpleeg <Zoekmodus> (pagina 45).
- 7 Geeft de huidige zoekmodus aan.
- 8 Groepsweergave tv-zone
Raadpleeg <TV-INSTELLING> (pagina 81).
- 9 Geheugennummerweergave
- 10 Kanaalnummerweergave



- 11 Wanneer P1 - tot P6 -toetsen verschijnen, kunt u de in het geheugen opgeslagen zenders terughalen.
Raadpleeg <Automatisch geheugen> (pagina 46) of <Handmatig geheugen> (pagina 46) voor het geheugen van zenders



- 12 Stelt een naam in voor het afgestemde kanaal. (pagina 45)
- 13 Geeft een overzicht van en selecteert in het geheugen opgeslagen zenders. Zie <Preselecties kiezen> (pagina 47).

Zoekmodus

Stelt een zenderselectie in.



De modus wijzigt als volgt bij elke aanraking van de toets.

Weergave	Instelling
"AUTO1"	Stemt automatisch af op een zender met goede ontvangst.
"AUTO2"	Stemt af op de één na de andere zender opgeslagen in het geheugen.
"MANU"	Schakelt handmatig naar de volgende frequentie.

Automatisch geheugen

Slaat zenders met goede ontvangst automatisch in het geheugen op.

- 1 Selecteer een zender die u in het geheugen wilt opslaan



- 2 Selecteer de automatische geheugenmodus



- 3 Start het automatisch geheugen



Automatisch geheugen wordt afgesloten wanneer 6 zenders zijn vastgelegd of wanneer op alle zenders is afgestemd.



- De bediening wordt automatisch gestopt als u binnen de 10 seconden geen bediening uitvoert.

Handmatig geheugen

Legt het huidige ontvangen kanaal in het geheugen vast.

- 1 Selecteer een zender die u in het geheugen wilt opslaan



- 2 Sla in het geheugen op

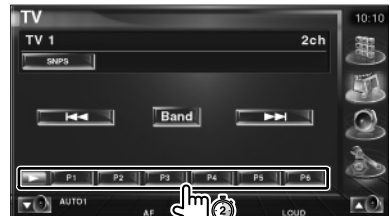

Blijf aanraken totdat het geheugennummer verschijnt.



Preselecties kiezen

Geeft een overzicht van en selecteert in het geheugen opgeslagen zenders.

1 Start geselecteerde vooraf ingestelde zenders



2 Selecteert een zender

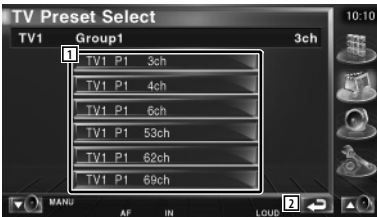

- 1 De in het geheugen opgeslagen zenders worden weergegeven. Raak aan om af te stemmen.
- 2 Keert terug naar het oorspronkelijke scherm.

Zendernaam instellen

Wijst een naam toe aan een zender.

1 Selecteer een zender die u een naam wilt geven

2 Start met een naam in te stellen



3 Voer de naam in

Zie <Tekeninvoer> (pagina 56) voor informatie over het invoeren van een naam.

4 Beëndig het instellen van de naam



Beschikbare functies wanneer het eenvoudige bedieningspaneel wordt weergegeven

Geeft een zwevend bedieningspaneel in het scherm weer.

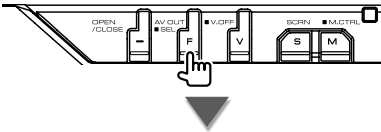

- 1 Wisselt de bron.
- 2 Geeft het scherm voor het regelen van de scherminstellingen weer.
(pagina 57 voor de <Schermregeling>)



- Het eenvoudige bedieningspaneel wordt verborgen wanneer u een centraal gedeelte van de monitor aanraakt.

Bediening DAB-tuner

Verschillende bedieningsschermen verschijnen in de DAB-tunerbronmodus. (Alleen wanneer het optionele DAB-tuneraccessoire is aangesloten)

Beschikbare functies wanneer het eenvoudige bedieningspaneel wordt weergegeven

Geeft een zwevend bedieningspaneel in het scherm weer.

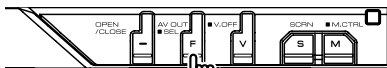

- 1 Wisselt de bron.
- 2 Schakelt de frequentieband (naar DAB1/2/3).
- 3 Selecteert een service.
- 4 Selecteert het ensemble.
- 5 Schakelt tussen de zoekmodi. (pagina 50 voor de <Zoekmodus>)
- 6 Geeft het scherm voor het regelen van de scherminstellingen weer. (pagina 57 voor de <Schermregeling>)



- Het eenvoudige bedieningspaneel wordt verborgen wanneer u een centraal gedeelte van de monitor aanraakt.

Beschikbare functies terwijl het bedieningsscherm wordt weergegeven

Schakelt naar het bedieningsvenster voor gebruik van verscheidene functies.

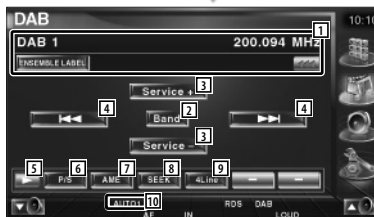
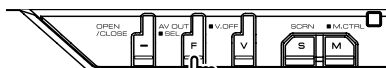
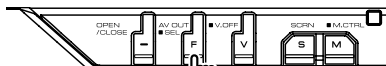

- 1 Geeft een scherm weer met informatie over de muziek die wordt afgespeeld. Wijzigt de weergave tussen het ensemblelabel, het PTY-label, het componentlabel, het regiolabel en de audiokwaliteit. Wanneer  wordt weergegeven, wordt er door de tekst gebladerd door erop te drukken.

- 2 Schakelt de frequentieband (naar DAB1/2/3).
- 3 Selecteert een service.
- 4 Selecteert het ensemble.
- 5 Schakelt tussen de knopweergaven.
- 6 Selecteert de primaire of secundaire bediening.
- 7 Selecteert de automatische geheugenmodus.
(pagina 51 voor <Automatisch ensemblegeheugen>)
- 8 Schakelt tussen de zoekmodi.
(pagina 50 voor de <Zoekmodus>)
- 9 Wijzigt het aantal regels dat in het informatiescherm wordt weergegeven.
- 10 Geeft de huidige zoekmodus aan.



- 11 Wanneer **P1** - tot **P6** -toetsen verschijnen, kunt u een in het geheugen opgeslagen dienst terughalen.



- 12 U kunt de menutaal instellen. Zie <Taalfilterinstellingen> (pagina 52)
- 13 Zoekt zenders door het programmatype te selecteren. Zie <Zoeken op programmatype> (pagina 53).
- 14 U kunt services opsommen en selecteren. Zie <Service kiezen> (pagina 52).
- 15 Geeft DAB-informatie weer.

Zoekmodus

Stelt een zenderselectiemodus in.



De modus wijzigt als volgt bij elke aanraking van de toets.

Weergave	Instelling
"AUTO1"	Stemt automatisch af op een zender met goede ontvangst.
"AUTO2"	Stemt af op de één na de andere service opgeslagen in het geheugen.
"MANU"	Schakelt handmatig over naar het volgende kanaal.

Automatisch ensemblegeheugen

Een ensemble met goede ontvangst wordt automatisch in het geheugen vastgelegd.

- 1 Selecteer een zender die u in het geheugen wilt opslaan



- 2 Selecteer de automatische geheugenmodus



- 3 Start het automatisch geheugen



Raak of aan.
Automatisch geheugen wordt afgesloten wanneer 6 zenders zijn vastgelegd of wanneer op alle zenders is afgestemd.

Servicepreselectiegeheugen

De service die momenteel wordt ontvangen wordt in het geheugen vastgelegd.

- 1 Selecteer een service die u in het geheugen wilt opslaan

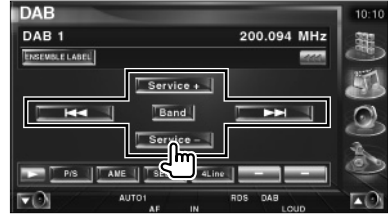

- 2 Sla in het geheugen op



Blijf aanraken totdat het geheugennummer verschijnt.

Service kiezen

De service in het huidige ensemble opsommen en selecteren.

1 Start het selecteren van de service

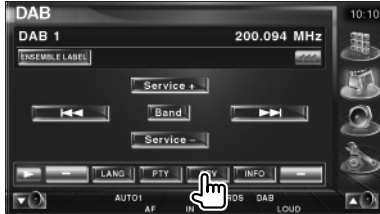

2 Selecteer een service

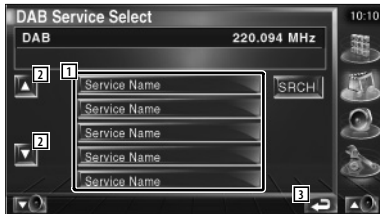

- 1 Selecteert een service.
Stemt af op de aangeraakte service.
- 2 Bladert door de servicelijst.
- 3 Keert terug naar het oorspronkelijke scherm.

3 Zoek de service

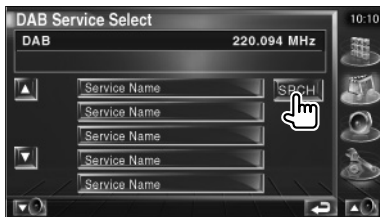

Taalfilterinstellingen

De menutaal instellen.

1 Start de taalfilterinstelling



2 Selecteer een taal



- 1 Taalweergave
- 2 Schakelt tussen de taallijsten.
- 3 Keert terug naar het oorspronkelijke scherm.

3 Zoek de taal



Zoeken op programmatype

Het programmatype en de zoekservice opgeven.

1 Start de programmatypemodus

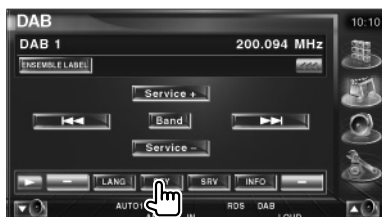

2 Selecteer een programmatype

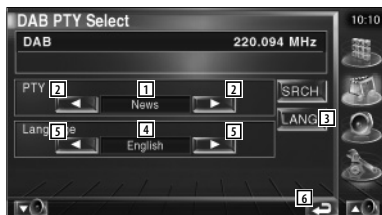

- 1 Programmatypeweergave
- 2 Schakelt tussen programmatypes.
- 3 4 5 worden weergegeven en u kunt de taal wijzigen. Een keer meer raken wist 4 5 en vervolgens kunt u het programmatype wijzigen.
- 4 Taalweergave
- 5 Schakelt tussen de taallijsten.
- 6 Keert terug naar het oorspronkelijke scherm.

3 Zoekt de service van het geselecteerde programmatype



DAB-bericht

Wanneer het door u ingeschakelde bericht begint, wordt iedere bron automatisch naar het bericht overgeschakeld.

Aan het begin van het bericht...

Het berichtenschermb verschijnt automatisch.

Berichtenschermb



Een bron kiezen

De bron waarnaar u wilt luisteren kan snel worden gekozen.

Het regelscherm weergeven

1 Geef het regelscherm weer

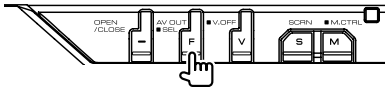

Druk meerdere keren totdat het regelscherm wordt weergegeven.

2 Geef het bronselectiescherm weer



3 Selecteer een bron



- 1 Schakelt om naar de geselecteerde bron.
- 2 Bladert door de bronweergave
- 3 Schakelt naar een andere weergave. (3 soorten)
- 4 Geeft het bedieningsscherm van het handsfree toestel weer. Zie <Bediening handsfree toestel> (pagina 58).



- De weergegeven bron is afhankelijk van het type aangesloten apparaat. Bovendien kunt u de toets van momenteel niet-beschikbare bronnen niet indrukken.

Audiovolume dempen tijdens telefoongesprek

Audiovolume dempen tijdens telefoongesprek

Bij een inkomende oproep, pauzeert het systeem automatisch.

Bij een inkomende oproep...

Het telefoonoproepscherm ("CALL") verschijnt en het systeem pauzeert.

Telefoonoproepscherm ("CALL")



Als u tijdens de oproep wilt blijven luisteren naar de audiobron...

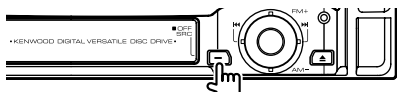

Het systeem hervat de audioweergave tijdens de oproep.

Aan het einde van de oproep...

Haak de telefoon in.

Het systeem hervat de weergave automatisch.



- Om de TEL-dempfunctie te kunnen gebruiken moet u de MUTE-kabel met een in de handel verkrijgbaar telefoonaccessoire op uw telefoon aansluiten. Raadpleeg <INSTALLATIEHANDLEIDING>..

Hoe het tekeninvoerscherm te gebruiken

Wanneer u Disnaam instellen of een andere functie kiest, verschijnt het volgende scherm voor het invoeren van tekens.

Tekeninvoerscherm



- 1 Verplaatst de cursor.
- 2 Voert een spatie in.
Om een teken te wissen, plaatst u de cursor erop en raakt u deze toets aan.
- 3 Voert tekens in.
- 4 Bladert omhoog en omlaag in de tekenweergave.
- 5 Sluit de tekeninvoermodus af en keert terug naar het vorige scherm.



- U kunt alleen tekens invoeren nadat u de parkeerrem hebt aangetrokken.

Schermregeling

Het monitorscherm instellen.

1 Geef het eenvoudige bedieningsscherm weer

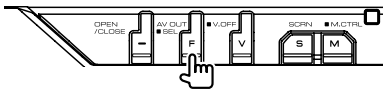

2 Geef het scherm voor de schermregeling weer



3 Stel de beeldkwaliteit in

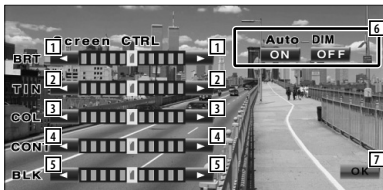

- 1 Helderheidsregeling
Uitgeschakeld als de automatische dimfunctie is ingeschakeld.
- 2 Tintregeling
Weergegeven voor een NTSC-systeembeeld op tv, video, iPod of achteruitrijcamera.
- 3 Kleuregeling
Alleen weergegeven op het tv-, video- of achteruitrijcamerascherm.
- 4 Contrastregeling
- 5 Zwartniveauregeling

- 6 Automatische dimmerinstelling
Wanneer deze instelling op "On" staat, wordt de weergave automatisch gedimd wanneer de omgeving donker wordt.
- 7 Keert terug naar het vorige scherm.



- Het schermbedieningsscherm wordt alleen weergegeven wanneer u de parkeerrem hebt ingeschakeld.
- De beeldkwaliteit kan voor elke bron worden ingesteld.
- U kunt de beeldkwaliteit van schermen zoals menu van <Monitorinstelling> (pagina 78) van het <Instelmenu> instellen.

Bediening handsfree toestel



- U moet uw mobiele telefoon vooraf bij uw Bluetooth Hands Free Box registreren. Zorg ervoor dat u de instructiehandleiding van de Bluetooth Hands Free Box ook leest.

Regelschermfuncties

Het regelscherm weergeven en verscheidene functies gebruiken.

1 Geef het regelscherm weer

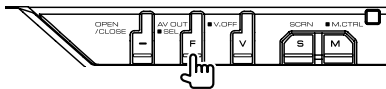

Druk meerdere keren totdat het regelscherm wordt weergegeven.

2 Geef het bronslectiescherm weer



1 Geeft de verbindingstatus van de mobiele telefoon weer.

Wit: De mobiele telefoon is aangesloten.

Orange: De mobiele telefoon is niet aangesloten of is buiten het servicebereik.

3 Geef het handsfree regelscherm weer

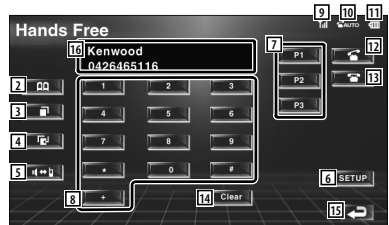

- 2 Geeft het scherm Zoeken naar telefoonboek weer.
(Raadpleeg <Bellen met telefoonboek>, pagina 60)
- 3 Geeft het scherm met uitgaande gesprekken weer.
(pagina 62 voor de <Opnieuw kiezen>)
- 4 Geeft het scherm met binnenkomende gesprekken weer.
(pagina 62 voor de <Opnieuw kiezen>)
- 5 Schakelt tussen de persoonlijke en handsfree modus (alleen wanneer iemand een gesprek voert).
- 6 Geeft het handsfree instelscherm weer.
(Raadpleeg <De handsfree telefoon instellen>, pagina 63)
- 7 Voer drie telefoonnummers voor snelkiezen in.
(pagina 60 voor de <Snelkiezen>)
- 8 Voert een telefoonnummer in.
(pagina 59 voor de <Wanneer u een telefoonnummer kiest>)
- 9 Geeft de signaalsterkte weer.*
Hoe groter het aantal streepjes, des te sterker het signaal.
- 10 Geeft de huidige status van het antwoordapparaat weer
Wanneer het antwoordapparaat is ingeschakeld: AUTO
Wanneer het antwoordapparaat is uitgeschakeld:
- 11 Geeft het batterijverbruik van de mobiele telefoon weer.*
Hoe meer streepjes, des te hoger het batterijniveau.
- 12 Start het gesprek.

- 13 Beëindigt het gesprek.
Wist het telefoonnummer dat wordt ingevoerd.
- 14 Wist het ingevoerde telefoonnummer.
- 15 Keert terug naar het vorige scherm.
- 16 Geeft het telefoonnummer van de beller en opgebeld persoon weer.
Als u een telefoonnummer in het telefoonboek hebt geregistreerd, dan wordt de naam van de opgebeld persoon weergegeven.



- Als u met uw auto rijdt, zijn sommige functies uit veiligheidsoogpunt uitgeschakeld. De toetsen die horen bij de uitgeschakelde functies worden inactief wanneer u erop drukt.
- Wanneer het handsfree regelscherm verschijnt, wordt de naam van de aangesloten mobiele telefoon 5 seconden weergegeven.
- * Omdat het aantal stappen van de regeleenheid verschilt van dat van de mobiele telefoon, kunnen de op de regeleenheid weergegeven statussen afwijken van de statussen die op de mobiele telefoon worden weergegeven. Er wordt geen status weergegeven als er geen informatie over kan worden verkregen.
- Wanneer u de mobiele telefoon in de persoonlijke modus zet, kunnen hierdoor de handsfree functies worden uitgeschakeld.

Wanneer u wordt opgebeld

Wanneer u een telefoongesprek ontvangt, kunt u de handsfree telefoon gebruiken.

1 Beantwoord een gesprek

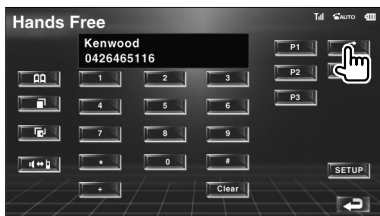

Wanneer een telefoongesprek binnenkomt, wordt het handsfree regelscherm automatisch weergegeven.

2 Beëindigt het telefoongesprek

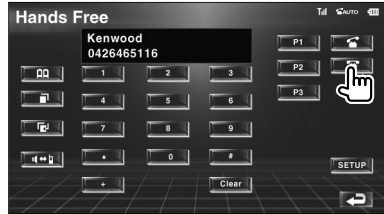

Het vorige scherm wordt opnieuw weergegeven.

Wanneer u een telefoonnummer kiest

Voer een telefoongesprek door een telefoonnummer in te voeren.

1 Voer een telefoonnummer in

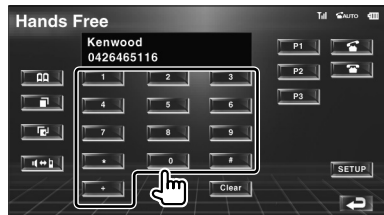

2 Voer een telefoongesprek

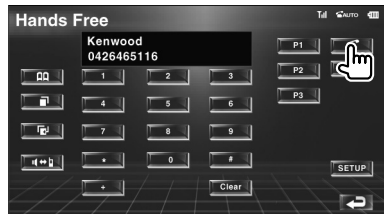

U kunt praten wanneer de opgebeld persoon uw gesprek beantwoordt.



- Raak **Clear** aan om uw verkeerd ingevoerde nummer te wissen.

3 Beëindig het telefoongesprek

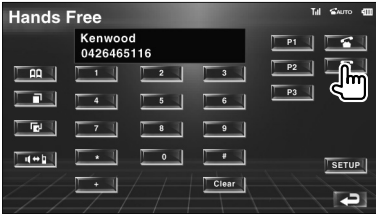

Het vorige scherm wordt opnieuw weergegeven.



- U kunt maximaal 32 cijfers invoeren.

Snelkiezen

U kunt maximaal 3 telefoonnummers registreren voor snelkiezen.

Het telefoonnummer registreren:

1 Geef een telefoonnummer dat u wilt registreren weer

Zie <Bellen met telefoonboek> (pagina 60), <Opnieuw kiezen> (pagina 62) en <Wanneer u een telefoonnummer kiest> (pagina 59).

2 Registreer het telefoonnummer

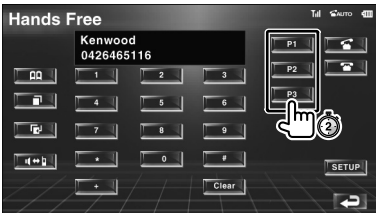

Houd de toets meer dan 2 seconden ingedrukt.

Een in het geheugen opgeslagen telefoonnummer bellen:

1 Haal het telefoonnummer terug

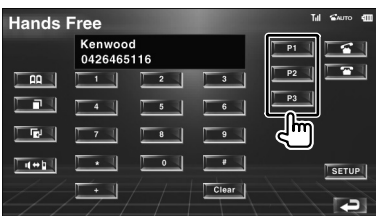

2 Voer een telefoongesprek

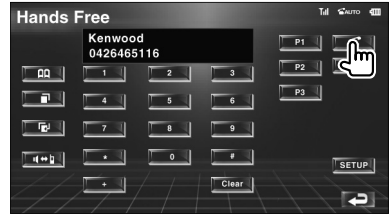

- Alleen de telefoonnummers kunnen voor het snelkiezen worden geregistreerd. De naam van de opgebeld persoon en anderen wordt daarom tijdens het kiezen niet weergegeven.

Bellen met telefoonboek

U kunt een persoon bellen met zijn/haar in het telefoonboek geregistreerde telefoonnummer.

1 Geef het telefoonboekscherm weer

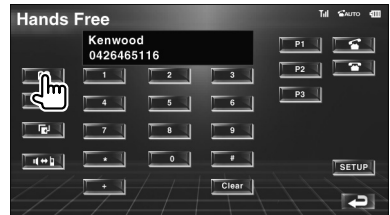

Het eerste invoerscherm wordt weergegeven.



Eerste invoerscherm

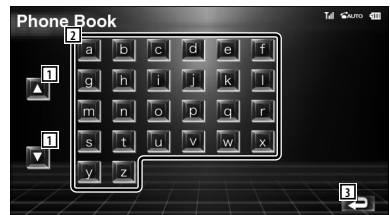

- 1 Bladert door de tekenserie weergave.
- 2 Geeft het telefoonboek weer beginnend met de naam waarvan u het eerste teken hebt aangeraakt.
- 3 Keert terug naar het bedieningsscherm van het handsfree toestel.



2 Selecteer het eerste teken van een persoonsnaam in het geheugen

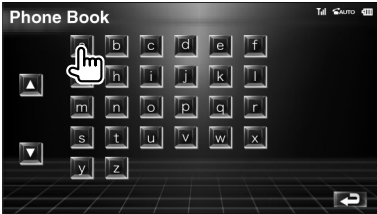

Het scherm met de telefoonboeklijst wordt weergegeven.



Scherm met telefoonboeklijst

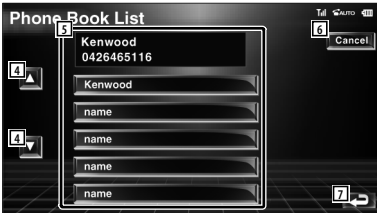

- 4 Bladert door de lijst.
- 5 Voert de naam van de opgebeld persoon in.
- 6 Annuleert de bewerkingen.
- 7 Keert terug naar het bedieningsscherm van het handsfree toestel.

3 Selecteer degene die u wilt bellen

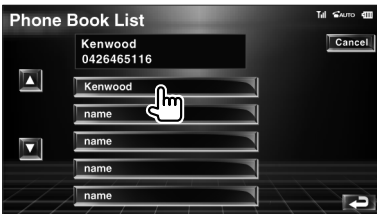

4 Bevestig de bestemming

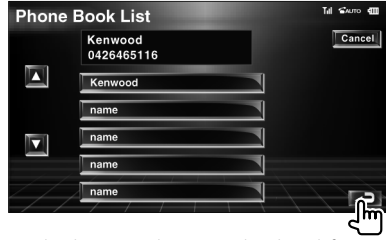

Het bedieningsscherm van het handsfree toestel wordt opnieuw weergegeven. De gegevens van degene die u belt, worden weergegeven.

5 Voer een telefoongesprek

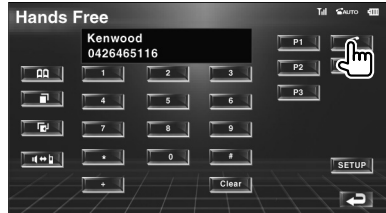

U kunt praten wanneer de opgebeld persoon uw gesprek beantwoordt.

6 Beëindig het telefoongesprek

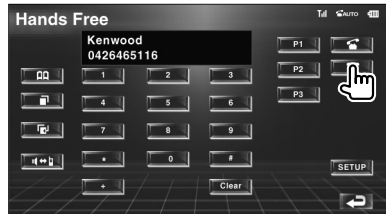

Het vorige scherm wordt opnieuw weergegeven.



- Om het telefoonboek te kunnen gebruiken, moet het van de mobiele telefoon zijn gedownload. Raadpleeg de instructiehandleiding bij uw Bluetooth Hands Free Box en uw mobiele telefoon voor meer informatie.
- Elke naam in het telefoonboek kan maximaal 20 tekens bevatten.
- Initialen waaronder niet-corresponderende namen worden niet weergegeven.
- Tijdens het zoeken wordt er gezocht op accentloze tekens zoals "u" in plaats van tekens met een accent zoals "ü".

Opnieuw kiezen

U kunt een van de laatste 10 telefoonnummers die u hebt gebeld of ontvangen, opnieuw kiezen.

1 Geef het venster voor het zoeken naar uitgaande of binnenkomende gesprekken weer

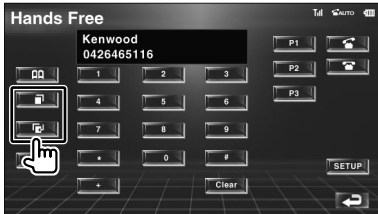

 : Uitgaande gesprekken

 : Binnenkomende gesprekken

Het scherm met uitgaande of binnenkomende gesprekken verschijnt.

Scherm met uitgaande of binnenkomende gesprekken



- 1 Bladert door de lijst.
- 2 Voert de naam van de opgebeld persoon in.
- 3 Schakelt over tussen weergave van vijf nummers en weergave van één nummer in de lijst voor opnieuw kiezen.
- 4 Voert de gegevens van de opgebeld persoon in en keert terug naar het bedieningsscherm van het handsfree toestel.
- 5 Keert terug naar het bedieningsscherm van het handsfree toestel.

2 Selecteer degene die u wilt bellen



3 Bevestig de bestemming

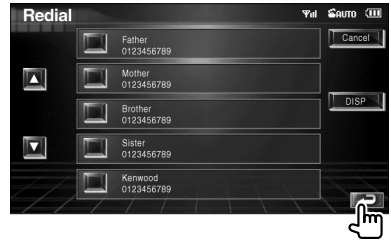

Het bedieningsscherm van het handsfree toestel wordt opnieuw weergegeven. De gegevens van degene die u belt, worden weergegeven.

4 Voer een telefoongesprek

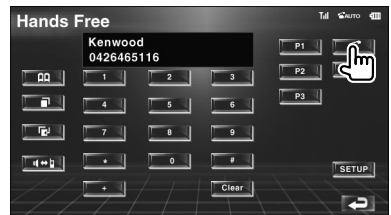

U kunt praten wanneer de opgebeld persoon uw gesprek beantwoordt.

5 Beëindig het telefoongesprek

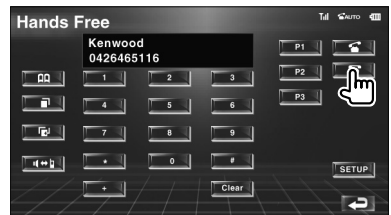

Het vorige scherm wordt opnieuw weergegeven.



- De lijsten met uitgaande of binnenkomende gesprekken geven geen lijst met gesprekken weer die door apparaat zijn gevoerd of ontvangen. Deze worden niet in het geheugen van de mobiele telefoon opgeslagen.

De handsfree telefoon instellen

Het handsfree systeem kan als volgt worden ingesteld.

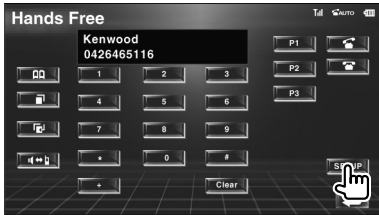

Handsfree instelscherm

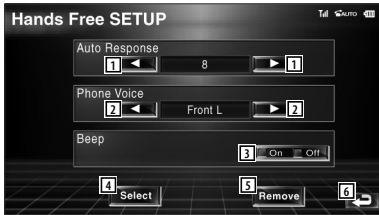

- 1 Stelt een automatische responstijd in nadat het gesprek is beëindigd. (☑ "8")
"Off": Deze functie kan niet worden gebruikt.
"0-99": Stelt de tijd in dat de telefoon overgaat (in seconden).
- 2 Stelt een beltoon als uitgangssignaal in. (☑ "Front-R")
"Front-L": Laat de toon van de linker voorluidspreker horen.
"Front-R": Laat de toon van de rechter voorluidspreker horen.
"Front All": Laat de toon van beide voorluidsprekers horen.
- 3 Stelt een pieptoon voor het binnenkomend gesprek in. (☑ "On")
"On": Er is een pieptoon te horen.
"Off": De pieptoon is uitgeschakeld.
- 4 Geeft telefoonselctiescherm weer.
- 5 Geeft het scherm weer waarin telefoonnummers kunnen worden verwijderd.
- 6 Keert terug naar het bedieningsscherm van het handsfree toestel.



- Of het tijdsinterval voor het op dit apparaat ingestelde antwoordapparaat of het tijdsinterval die op de mobiele telefoon is ingesteld, in ieder geval de kortste, wordt geactiveerd.
- Selecteer de luidspreker die het verst verwijderd is van de microfoon zodat u geen gehuil of echo's hoort.

Een handsfree telefoon selecteren

U kunt de handsfree telefoon uit de lijst kiezen.

1 Geef het handsfree instelscherm weer

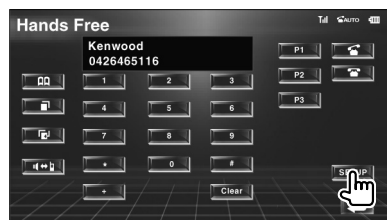

2 Geef de telefoonselectielijst weer



Telefoonselectiescherm



- 1 Selecteert de mobiele telefoon die als handsfree telefoon zal worden gebruikt.
- 2 Keert terug naar instelscherm van handsfree toestel.

3 Selecteer een handsfree telefoon die u wilt gebruiken



De handsfree telefoon verwijderen

U kunt de registratie van een handsfree telefoon annuleren.

1 Geef het handsfree instelscherm weer

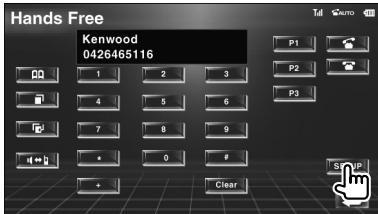

2 Geef de lijst weer waarin telefoonnummers staan die kunnen worden verwijderd



Scherm met te verwijderen telefoonnummers

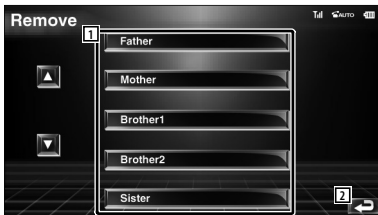

- 1 Selecteert de mobiele telefoon die uit de lijst moet worden verwijderd.
- 2 Keert terug naar instelscherm van handsfree toestel.

3 Selecteer een handsfree telefoon die u wilt verwijderen



- Het telefoonboek, de lijsten met uitgaande en binnenkomende gesprekken worden samen met de verwijderde handsfree telefoon, verwijderd.

Instelmenu

U kunt verschillende ontvangerparameters instellen.

Instelmenu

Geeft het instelmenu voor het instellen van verscheidene functies weer.

1 Geef het regelscherm weer

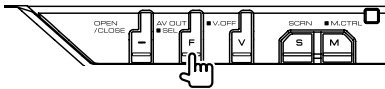

Druk meerdere keren totdat het regelscherm wordt weergegeven.

2 Geef het instelmenu weer



3 Selecteer het instelitem



- 1 Het geselecteerde instelscherm wordt weergegeven.
- 2 Bladert door het instelmenu.

Audio instellen

U kunt een luidsprekernetwerk instellen, enz.

1 Geeft het audio-instelmenu weer

Raak [Audio SETUP] in het instelmenu (pagina 66) aan.



- [Audio SETUP] kan niet worden geselecteerd wanneer er geen bron is geselecteerd.

2 Stel elk item in

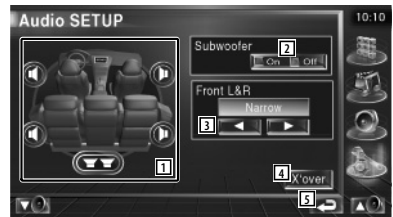

- 1 Selecteert de luidspreker voor het instellen van het crossover-netwerk. Zie <Instelling van crossover-netwerk> (pagina 67).
- 2 Stelt de beschikbaarheid van subwoofers in.
- 3 Selecteert het type voorluidsprekers.
"Standard": Instelling voor luidsprekers met algemene diameter
"Narrow": Instelling voor luidsprekers met kleine diameter
"Middle": Instelling voor luidsprekers met middelgrote diameter
"Wide": Instelling voor luidsprekers met grote diameter
- 4 Schakelt tussen het instelscherm van het crossover-netwerk.
Zie <Instelling van crossover-netwerk> (pagina 67).
- 5 Keert terug naar het oorspronkelijke scherm.

Instelling van crossover-netwerk

U kunt de crossover-frequentie van de luidsprekers instellen.

1 Selecteer de luidspreker voor het instellen van het crossover-netwerk

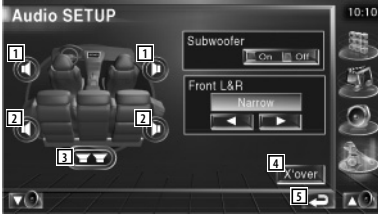

- 1 Stelt het hoogdoorlaatfilter van de voorluidspreker in.
- 2 Stelt het hoogdoorlaatfilter van de achterluidspreker in.
- 3 Stelt het laagdoorlaatfilter van de subwoofer in.
- 4 Schakelt naar het instelscherm van het crossover-netwerk.
- 5 Keert terug naar het oorspronkelijke scherm.

2 Geef het crossover-instelmenu weer



3 Stel de crossover in



- 6 Stelt de crossover-frequentie in.
- 7 Stelt de subwooferfase in. (Alleen als "Subwoofer" is ingesteld op "On" in Audio-instellingen en "L PF SUB FREQ" is ingesteld op een andere waarde dan "Through")
- 8 Keert terug naar het oorspronkelijke scherm.

DVD-instelling

U kunt de DVD-weergave instellen.

1 Geef het DVD-instelscherm weer

Raak [DVD SETUP] in het instelmenu (pagina 66) aan.

2 Stel elk item in



- 1 Selecteert een discmenutaal.*
(Zie <Taalinstelling>, pagina 68)
- 2 Selecteert een ondertitelingstaal.*
(Zie <Taalinstelling>, pagina 68)
- 3 Selecteert een audiotaal.*
(Zie <Taalinstelling>, pagina 68)
- 4 Stelt het dynamisch bereik in.* Wide
Het dynamisch bereik wordt verminderd door "Wide" in "Normal" en "Normal" in "Dialog" te wijzigen. "Dialog" zorgt ervoor dat het totale geluidsvolume vergeleken met "Wide" en "Normal" groter wordt zodat u de filmdialogen duidelijker hoort.
Dit geldt alleen bij gebruik van een Dolby Digital software.
- 5 Keert terug naar het oorspronkelijke scherm.



* Uitgeschakeld wanneer een DVD wordt weergegeven.

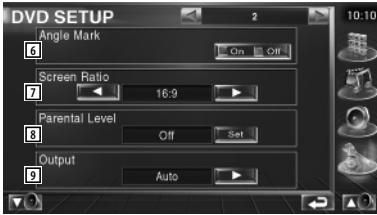

- 6 Stelt de weergave van een invalshoek in. (On)
- 7 Selecteert de schermweergavemodus.* (16:9)
 "16:9": Geeft brede beelden weer.
 "4:3 LB": Geeft brede beelden in brievenbusformaat weer (boven en onder in het scherm zijn zwarte strepen zichtbaar).
 "4:3 PS": Geeft brede beelden in Pan & Scan-formaat weer (de rechter- en linkerrand van de beelden worden afgesneden).
- 8 Geeft het kinderbeveiligingsscherm weer.* (Off)
 (Zie <Instelling van kinderslotniveau>, pagina 69)
- 9 Laat "Auto" ingesteld.*



* Uitgeschakeld wanneer een DVD wordt weergegeven.

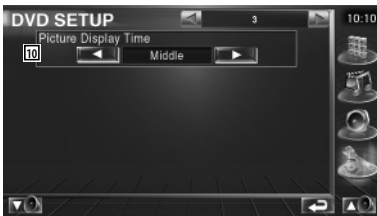

- 10 Selecteert de beeldweergavetijd.* (Middle)
 De weergave van een JPEG-beeld wordt gewijzigd.
 "Short", "Middle", "Long"



* Uitgeschakeld wanneer een DVD wordt weergegeven.

Taalinstelling

Kiest een taal die u gebruikt voor de spraak en de menu's.

1 Selecteer het in te stellen taalitem

Raadpleeg <DVD-instelling> (pagina 67) en selecteer [Menu Language], [Subtitle Language] of [Audio Language].



2 Geef het scherm met taalinstellingen weer



- 1 Voert een taalcode in.
- 2 Annuleert de taalinstellingen en keert terug naar het scherm DVD SETUP 1.
- 3 Stelt de oorspronkelijke audiotaal in. (Ze verschijnt tijdens het instellen van de audiotaal.)
- 4 Stelt de taal in en keert terug naar het scherm DVD SETUP 1. (Ze verschijnt nadat u een taalcode hebt ingevoerd.)
- 5 Wist de taalcode.

3 Voer een taalcode in

Zie <DVD-taalcodes> (pagina 97) en selecteer de gewenste taal.

4 Stel de door u gebruikte taal in



Instelling van kinderslotniveau

Stelt een kinderslotniveau in.

1 Geef het scherm met het codenummer van het kinderslot weer



Raadpleeg <DVD-instelling> (pagina 67) en raak [Parental Level] aan.



- 1 Voert een codenummer in.
- 2 Annuleert de huidige instelling en keert terug naar het scherm DVD SETUP 2.
- 3 Geeft het huidige kinderslotniveau aan.
- 4 Bepaalt het codenummer en geeft het instelmenu voor het kinderslotniveau weer.
- 5 Wist het codenummer.

2 Voer het codenummer in



- Het nummer dat u eerst invoert wordt ingesteld als uw codenummer.
- U kunt het codenummer wissen door te drukken op de Resetknop.

3 Geef het instelscherm voor het kinderslotniveau weer

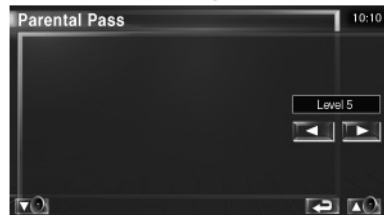

Volgende pagina ►

4 Selecteer een kinderslotniveau en voltooi de instelling

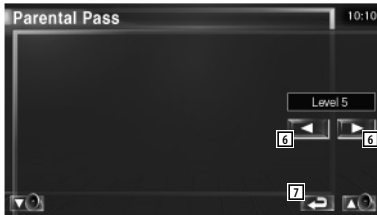

- 6 Selecteert een kinderslotniveau.
- 7 Voltooi de instelling van het kinderslotniveau en keer terug naar het scherm DVD SETUP 2.



- Als een disc een hoger kinderslotniveau heeft, moet u een codenummer invoeren.
- Het kinderslotniveau varieert volgens de ingelegde disc.
- Als een disc geen kinderslotniveau heeft, kan iedereen het weergeven, zelfs als het kinderslot is ingesteld.

DivX-instelling

Controleert de registratiecode. Deze code hebt u nodig voor het maken van een disc met DRM (Digital Rights Management).

1 Geef het DivX-instellingsscherm weer

Raak [DivX SETUP] in het instelmenu (pagina 66) aan.



- 1 Geeft de registratiecode aan.
- 2 Keert terug naar het oorspronkelijke scherm.



- Bij het downloaden van een DivX VOD-bestand met DRM-besturing, registreert u de code die wordt weergegeven op het scherm. Zie het bovenstaande voorbeeld. Anders kan het bestand mogelijk niet worden afgespeeld met dit toestel.

Het resterende aantal keren dat een DivX VOD-bestand kan worden bekeken bij het afspelen van een DivX VOD-bestand met weergavebeperking. Als het resterende aantal keren 0 heeft bereikt, wordt een waarschuwingsbericht weergegeven en kan het bestand niet worden afgespeeld.

Software-informatie

Controleer de softwareversie van dit apparaat.

1 Geeft het software-informatiescherm weer

Raak [Software Information] in het instelmenu (pagina 66) aan.



- 1 Geeft het software-informatiescherm weer.
- 2 Keert terug naar het oorspronkelijke scherm.

iPod-instelling

Voert de instellingen uit wanneer de iPod wordt gebruikt.

1 Geef het iPod-instelmenu weer

Raak [iPod SETUP] in het instelmenu (pagina 66) aan.

2 Stel elk item in

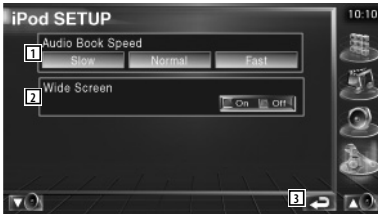

- 1 Stelt de afspeelsnelheid van het audioboek in.
- 2 Schakelt het breedbeeld in of uit.
- 3 Keert terug naar het oorspronkelijke scherm.



- "Wide Screen" kan niet worden ingesteld als de iPod is aangesloten.

Systeeminstelling

U kunt de systeemparameters instellen.

1 Geef het systeeminstellingenvenster weer

Raak [System SETUP] in het instelmenu (pagina 66) aan.

2 Stel elk item in



- 1 Zet de toetsaanraaktoon aan of uit. (On)
- 2 Voor het door tekst bladeren in het bronregelscherm. (Manual)
"Auto": Automatisch door het scherm bladeren.

"Manual": Handmatig door het scherm bladeren.

- 3 Selecteert een afstandsbedieningssignaal. (On)

Wanneer deze instelling op "Off" staat, wordt de afstandsbediening van de tv-ontvangst geweigerd.

- 4 Stelt het afspelen van een muziek-cd in. (1)

"1": Herkent automatisch een disc met audiobestanden, een dvd of een muziek-cd en speelt ze af.

"2": Forceert een disc als muziek-cd af te spelen. Kies "2" indien u een muziek-cd met een speciaal formaat wilt weergeven of indien u een disc niet in stand "1" kunt weergeven.

- 5 Keert terug naar het oorspronkelijke scherm.



- U kunt een audiobestand/vcd-disc niet in positie "2" afspelen. Ook kunt u sommige muziek-cd's niet in de positie "2" weergeven.
- Uw instellingen worden uitgeschakeld wanneer de disc wordt afgespeeld.



- 6 Kiest een verlichtingskleur voor ontvangertoetsen. (Red)

"Green": Groen

"Red": Rood

- 7 Keert terug naar het oorspronkelijke scherm.

Instelling AV-interface

U kunt audio- en visuele (AV) interfaceparameters instellen.

1 Geef het AV-interfacescherm weer

Raak [AV Interface] in het instelmenu (pagina 66) aan.

2 Stel elk item in



- 1 Stelt een weer te geven naam in wanneer u een systeem selecteert dat is aangesloten via de AV INPUT-poort. (☑ VIDEO)



- Wanneer u de aansluiting van het navigatiesysteem op "AV-IN" hebt ingesteld, wordt de display op "NAV" vastgelegd.
- 2 Stelt een beeldweergave van het systeem dat is aangesloten de AV INPUT-poort in. (☑ Off)
 "Off": Wanneer de beeldbron wordt gewisseld, wordt er een via de AV INPUT-poort ingevoerd beeld weergegeven.
 "On": Wanneer er een beeldsignaal via de AV INPUT-poort wordt ingevoerd, wordt dit beeld weergegeven.
 - 3 Selecteert een verbinding voor het navigatiesysteem. (☑ RGB)
 "RGB": Voor het via zijn interfacekabel aansluiten van het Kenwood-navigatiesysteem.
 "AV-IN": Voor het via de AV INPUT-poort aansluiten van een ander navigatiesysteem.
 "Off": Moet worden gebruikt als er geen navigatiesysteem is aangesloten. (Het navigatiedisplay wordt geannuleerd als de AV-bron wordt omgeschakeld.)
 - 4 Keert terug naar het oorspronkelijke scherm.



- 5 Kiest een AV-bron die via de AV OUTPUT-poort wordt uitgevoerd. (☑ AV-IN)
- 6 Stelt een methode in voor het omschakelen naar de achteruitrijcameraweergave. (☑ Off)
 "On": Schakelt om naar de achteruitrijcameraweergave wanneer de versnellingspook van de auto in "Reverse" wordt gezet.
 "Off": Schakelt om naar de achteruitrijcameraweergave wanneer de versnellingspook van de auto in "Reverse" wordt gezet en vervolgens meerdere keren de [V.SEL]-schakelaar wordt ingedrukt.
- 7 U kunt de rechter- en linkerkant van de achteruitrijcameraweergave omdraaien. Zet op "Reverse" en het achterzicht wordt in spiegelbeeld op het scherm weergegeven. (☑ Off)



- 8 Selecteert de luidsprekers die worden gebruikt voor de stembegeleiding van het navigatiesysteem. (F-Left)
 "F-Left": Gebruikt de luidspreker linksvoor aan de zijkant voor stembegeleiding.
 "F-Right": Gebruikt de luidspreker rechtsvoor aan de zijkant voor stembegeleiding.
 "Front All": Gebruikt beide voorluidsprekers voor stembegeleiding.
- 9 Stelt het volume voor de stembegeleiding van het navigatiesysteem in. (21)
- 10 Dempt het volume tijdens stembegeleiding van het navigatiesysteem. (On)
 Als deze instelling op "On" staat, daalt het volumeniveau voor stembegeleiding.
- 11 Stelt een selectiemethode voor de audiobron van het navigatiesysteem in. (Off)
 "On": U kunt de audiobron in de interface van het navigatiesysteem selecteren door [SRC] in te drukken of hem in het selectiescherm voor de bron te selecteren.
 "Off": De audiobron kan niet met [SRC] of het selectiescherm voor de bron worden geselecteerd.

Gebruikersinterface

U kunt gebruikersinterfaceparameters instellen.

1 Geef het gebruikersinterfacescherm weer

Raak [User Interface] in het instelmenu (pagina 66) aan.

2 Stel elk item in

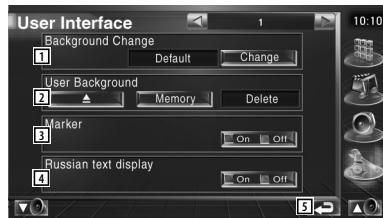

- 1 Selecteert de weer te geven achtergrond.
 "Change": Geeft de in dit apparaat ingevoerde beelden weer.
 Raadpleeg <Achtergrondaafbeelding selecteren> (pagina 76).
- 2 Achtergrondaafbeeldingen in dit apparaat invoeren of uit het apparaat verwijderen. Druk op om het USB-apparaat in de stand-bymodus te zetten en verwijder vervolgens het USB-apparaat.
 "Memory": Achtergrondaafbeeldingen invoeren. Raadpleeg <Achtergrondaafbeeldingen invoeren> (pagina 75).
 "Delete": In dit apparaat ingevoerde achtergrondaafbeeldingen verwijderen. Raadpleeg <Achtergrondaafbeeldingen verwijderen> (pagina 75).
- 3 Geeft het doel weer of niet wanneer het paneel wordt aangeraakt.
- 4 Stelt de weergavemethode van niet-herkende tekens in.
 "On": Geeft Russische tekens weer.
 "Off": Geeft Latijnse tekens weer.
- 5 Keert terug naar het oorspronkelijke scherm.

Volgende pagina ►

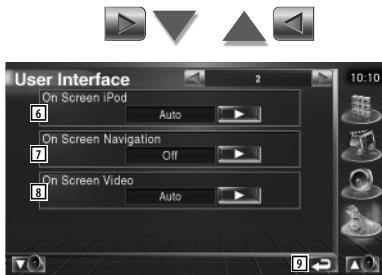

- 6 Stelt een schermweergave van het iPod-afspeelscherm in. (☑ Auto)
"Auto": Informatie wordt 5 seconden weergegeven nadat het is bijgewerkt.
"Manual": Informatie wordt weergegeven wanneer u het scherm aanraakt.
- 7 Stelt een schermweergave van het navigatiescherm in. (☑ Off)
"Auto": Informatie wordt 5 seconden weergegeven nadat het is bijgewerkt.
"Off": Er wordt geen informatie weergegeven.
- 8 Stelt een schermweergave van het video-afspeelscherm in. (☑ Auto)
"Auto": Informatie wordt 5 seconden weergegeven nadat het is bijgewerkt.
"Manual": Informatie wordt weergegeven wanneer u het scherm aanraakt.
- 9 Keert terug naar het oorspronkelijke scherm.



- 10 Stelt een schermweergave van het dvd-afspeelscherm in. (☑ Manual)
"Auto": Informatie wordt 5 seconden weergegeven nadat het is bijgewerkt.

"Manual": Informatie wordt weergegeven wanneer u het scherm aanraakt.

- 11 Stelt een schermweergave van het tv-scherm in. (☑ Auto) (alleen wanneer het optionele tv-tuneraccessoire is aangesloten)
"Auto": Informatie wordt 5 seconden weergegeven nadat het is bijgewerkt.
"Manual": Informatie wordt weergegeven wanneer u het scherm aanraakt.
- 12 Keert terug naar het oorspronkelijke scherm.



- 13 Voor het wel of niet weergeven van animaties wanneer er tussen schermen wordt geschakeld.
- 14 Voor het wel of niet weergeven van de naam van de -, -, -, en -knoppen aan de rechterkant van het menuscherm.
- 15 Keert terug naar het oorspronkelijke scherm.

Achtergrondafbeeldingen invoeren

Laadt afbeeldingen die kunnen dienen als achtergrond.

1 Sluit het apparaat waarop de afbeelding is opgeslagen aan

2 Geef het gebruikersinterfacescherm weer



3 Selecteer de te laden afbeelding

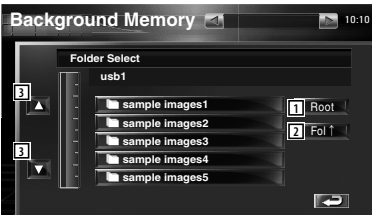

- 1 Keert terug naar venster waarin de media worden geselecteerd.
- 2 Keert terug naar de vorige map.
- 3 Bladert door de lijst.

4 Laad de afbeelding



- 4 Draait de afbeelding.
- 5 Keert terug naar het selectiescherm voor afbeeldingen.



- Raadpleeg <Info over afbeeldingbestanden> (pagina 11) voor specificaties over leesbare afbeeldingen.
- Er kunnen maximaal 3 afbeeldingen worden geladen.
- Deze handeling kunt u niet uitvoeren als USB als bron is geselecteerd.

Achtergrondafbeeldingen verwijderen

Verwijdert de achtergrondafbeelding.

1 Geef het scherm voor het verwijderen van afbeeldingen weer



2 Selecteer de te verwijderen afbeelding

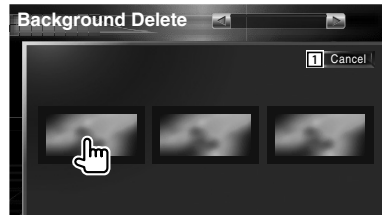

- 1 Keert terug naar het oorspronkelijke scherm.

3 Verwijder de afbeelding

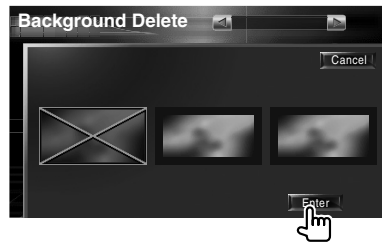

4 Bevestig

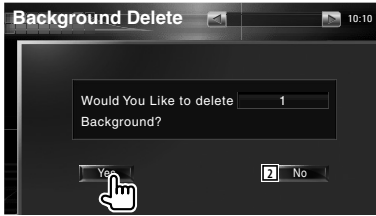

- 2 Keert terug naar het selectiescherm voor afbeeldingen.

Achtergrondafbeelding selecteren

Selecteert een afbeelding die als achtergrond zal worden gebruikt.

1 Selecteer het scherm voor het selecteren van achtergrondafbeeldingen



2 Selecteer een afbeelding die als achtergrond zal worden gebruikt

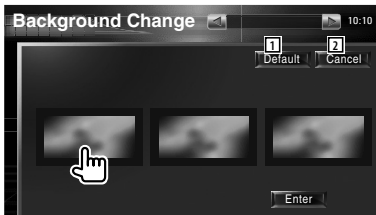

- 1 Keert terug naar het oorspronkelijke scherm.
- 2 Keert terug naar de oorspronkelijke achtergrondafbeelding.

3 Stel de afbeelding in als achtergrond

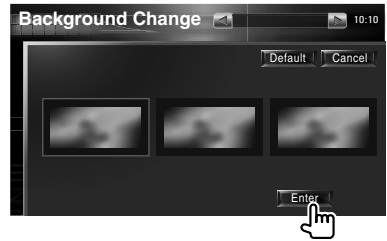

Afstelling van het aanraakpaneel

U kunt de bediening van het aanraakpaneel regelen.

1 Geef het instelscherm van het aanraakpaneel weer

Raak [Touch] in het instelmenu (pagina 66) aan.

2 Start het instelvenster voor het aanraakscherm



- 1 Keert terug naar het oorspronkelijke scherm.

3 Stelt het aanraakscherm in



- Volg de instructies op het scherm en raak het midden aan.
- 2 Annuleert de instelling en keert terug naar het instelscherm voor het aanraakscherm.
- 3 Zet de oorspronkelijke status terug.

Klokinstelling

U kunt de kloktijd afstellen.

1 Geeft het klokinstelscherm weer

Raak [Clock] in het instelmenu (pagina 66) aan.

2 Stel de klok in

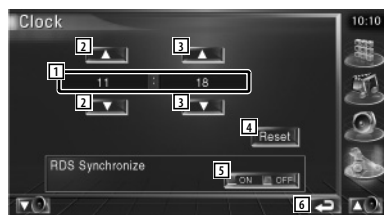

1 Kloktijdweergave

2 Stelt de uren in.

3 Stelt de minuten in.

4 Stelt "00" minuten in.

Instelvoorbeeld: 3:00 — 3:29 ➔ 3:00
3:30 — 3:59 ➔ 4:00

5 Stelt de kloktijd in synchronie met de door het RDS-station verzonden tijdgegevens.

On

Wanneer deze instelling op "On" staat, start de synchronisatiemodus en kan de klok niet handmatig worden afgesteld.

6 Keert terug naar het oorspronkelijke scherm.

3 Stelt de kloktijd in



Monitorinstelling

U kunt de positie, beeldkwaliteit en de schermmodus van de monitor instellen.

1 Geeft het monitorinstelscherm weer

Raak [Monitor SETUP] in het instelmenu (pagina 66) aan.

2 Stel elk item in

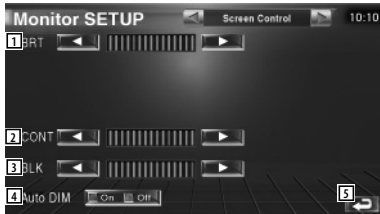

- 1 Helderheidsregeling
Uitgeschakeld als de automatische dimfunctie is ingeschakeld.
- 2 Contrastregeling
- 3 Zwartniveauregeling
- 4 Automatische dimmerinstelling
Wanneer deze instelling op "On" staat, wordt de weergave automatisch gedimd wanneer de omgeving donker wordt.
- 5 Keert terug naar het oorspronkelijke scherm.



- In dit scherm voor het regelen van de scherminstellingen kunt u de instellingen van het menuvenster instellen. De instellingen voor video's zoals dvd kunnen in <Schermregeling> (pagina 57).



- 6 Monitorhoekregeling
- 7 Vooruit/achteruit monitorpositieregeling
- 8 Monitorinstelling openen/sluiten
Wanneer deze instelling op "On" staat, wordt de monitor automatisch geopend of gesloten wanneer u de contactsleutel aan of uitschakelt.
- 9 Monitorbewegingsinstelling
Wanneer deze instelling op "Quick" staat, wordt de monitor snel geopend.
- 10 Keert terug naar het oorspronkelijke scherm.



- 11 Selecteert een schermmodus voor het video-afspeelscherm voor de iPod. U kunt een van de volgende schermmodi selecteren.
"FULL", "JUST", "ZOOM", "NORMAL"
- 12 Selecteert een schermmodus voor het dvd-afspeelscherm. U kunt een van de volgende schermmodi selecteren.
"FULL", "JUST", "ZOOM", "NORMAL"
- 13 Selecteert een schermmodus voor het video-afspeelscherm. U kunt een van de volgende schermmodi selecteren.
"FULL", "JUST", "ZOOM", "NORMAL"

- 14 Keert terug naar het oorspronkelijke scherm.

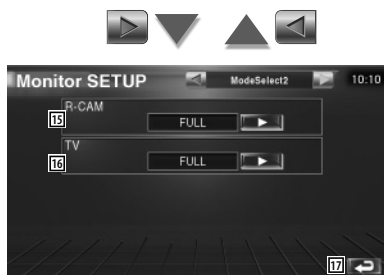

- 15 Selecteert een schermmodus voor het scherm van de achteruitrijcamera (R-CAM). U kunt een van de volgende schermmodi selecteren.
"FULL", "JUST", "ZOOM", "NORMAL"
- 16 Selecteert een schermmodus voor het tv-scherm.
U kunt een van de volgende schermmodi selecteren.
"FULL", "JUST", "ZOOM", "NORMAL"
- 17 Keert terug naar het oorspronkelijke scherm.



- Wanneer u het menu, het eenvoudig bedieningspaneel of navigatie kiest, wordt het display automatisch in de volledige beeldmodus getoond. De schermmodus van deze displays kan niet worden gewijzigd.
- Voor iedere bron kan de beeldkwaliteit worden ingesteld.

Volledige beeldmodus (FULL)

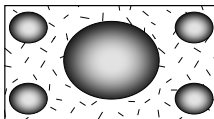

Zoombeeldmodus (ZOOM)

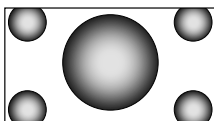

Uitgevulde beeldmodus (JUST)

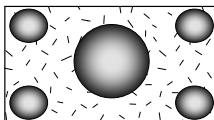

Normale beeldmodus (NORMAL)

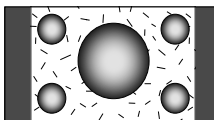

Beveiligingscode instellen

U kunt een beveiligingscode instellen om uw ontvangersysteem tegen diefstal te beschermen.



- Wanneer de beveiligingscodefunctie geactiveerd is, kunt u ze niet uitschakelen.
Opmerking: uw beveiligingscode is het nummer van 4 cijfers dat u in uw "Car Audio Passport" in deze verpakking aantreft.

1 Geeft het instelscherm voor de beveiligingscode weer

Raak [Security] in het instelmenu (pagina 66) aan.



- 1 Geeft het invoerscherm voor de beveiligingscode weer.
- 2 Schakelt de DSI-functie in of uit.
Als de functie op "On" staat, knippert het lampje van het antidiefstalalarm wanneer het beveiligingspaneel wordt verwijderd. (📄 On)
- 3 Keert terug naar het oorspronkelijke scherm.

2 Start het instellen van de beveiligingscode

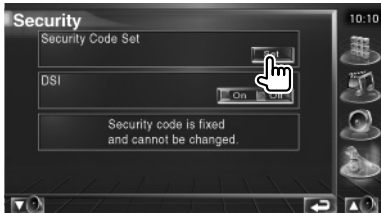

- Als u de coderegistratie reeds hebt voltooid, kunt u [Set] niet aanraken.

3 Voer een beveiligingscode in

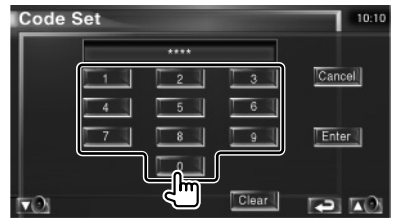

Voer een viercijferig nummer in.

4 Registreer uw beveiligingscode



5 Voer de beveiligingscode opnieuw in

Voer dezelfde beveiligingscode als de code die u in stap 3 hebt ingevoerd nogmaals in ter bevestiging.



- Als u een andere beveiligingscode invoert, keert het scherm terug naar stap 3 (voor de eerste invoering van de code).

6 Registreer de beveiligingscode opnieuw



Uw beveiligingscode is nu geregistreerd. Indien u na de coderegistratie op de terugstelsleets drukt of uw ontvanger van de accu loskoppelt, moet u de geregistreerde beveiligingscode invoeren.

Als u op de terugstelhoets hebt gedrukt of als u de ontvanger van de accu hebt losgekoppeld...

1 Voer de juiste beveiligingscode in



U moet dezelfde beveiligingscode invoeren als de code die u in stap 3 hebt ingevoerd.

2 Voer de beveiligingscode in



Nu is uw ontvanger klaar voor gebruik.



- Als u een foutieve beveiligingscode invoert, kunt u uw ontvanger een tijdje niet gebruiken.

Onjuiste code-invoer	Ontvanger onbruikbaar
1	-
2	5 minuten
3	1 uur
4 of meer	24 uur

TV-INSTELLING

De zones voor tv-sigitaalontvangst kunnen worden ingesteld. (Alleen wanneer het optionele TV-tuneraccessoire is aangesloten)

1 Geef het tv-instelscherm weer

Raak [TV SETUP] in het instelmenu (pagina 66) aan.

2 Stel de tv in



- Stelt de huidige zone voor TV1-sigitaalontvangst in.
- Keert terug naar het oorspronkelijke scherm.



- Stelt de huidige zone voor TV2-sigitaalontvangst in.
- Keert terug naar het oorspronkelijke scherm.

RDS-INSTELLING

De betrokken RDS-parameters kunnen worden ingesteld.

1 Geef het RDS-instelscherm weer

Raak [RDS SETUP] in het instelmenu (pagina 66) aan.

2 Stel de RDS in



- 1 Stelt de interruptietijd van nieuwsbulletins in.
- 2 Zet de alternatieve-frequentiefunctie aan of uit. (On)
- 3 Zet de regiorestrictiefunctie aan of uit. (On)
- 4 Zet de automatische TP-zoekfunctie aan of uit. (On)
- 5 Keert terug naar het oorspronkelijke scherm.



- 6 Selecteert een weergavetaal voor de PTY-functie.
- 7 Keert terug naar het oorspronkelijke scherm.

DAB-instelling

U kunt de DAB-ontvangst instellen. (Alleen wanneer het optionele DAB-tuneraccessoire is aangesloten)

1 Geef het DAB-instelscherm weer

Raak [DAB SETUP] in het instelmenu (pagina 66) aan.

2 Stel de DAB in



- 1 Zet de DAB-prioriteit aan of uit.
- 2 Zet de functie voor dynamische bereikregeling aan of uit.
- 3 Zet de functie voor regionale berichten aan of uit.
- 4 Stelt een programmatype in dat automatisch moet worden geselecteerd wanneer de ontvangende ensemble start.
- 5 Keert terug naar het oorspronkelijke scherm.



- 6 Geeft het scherm voor berichtselectie weer. (pagina 83)

Berichten selecteren

U kunt verschillende parameters voor berichtenontvangst instellen..

1 Geef het berichtenscherm weer

Zie <DAB-instelling> (pagina 82).

2 Stel de berichtenparameters in



- 1 Zet de functie voor berichtenontvangst aan of uit.
- 2 Keert terug naar het oorspronkelijke scherm.

Versterkerregeling

Stelt de vermogensversterker in die is aangesloten via de LX-bus. (Alleen wanneer het optionele LX-vermogensversterker-accessoire is aangesloten)

1 Geef het versterkerregelingscherm weer

Raak [Amp Control] in het instelmenu (pagina 66) aan.

2 Stel de versterkerregeling in

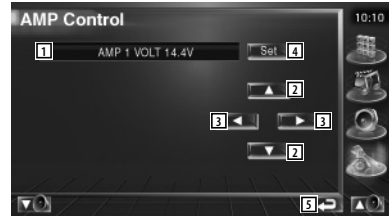

- 1 Stelt de weergave van de opties en waarden in
- 2 Selecteert een insteloptie.
- 3 Selecteert een ingestelde waarde.
- 4 Voert de ingestelde waarde in.
- 5 Keert terug naar het oorspronkelijke scherm.



- Zie de versterkercatalogus voor de modelnamen van versterkers die u kunt bedienen vanaf het systeem.
- Zie de gebruiksaanwijzing van de versterker voor de opties en waarden die u kunt wijzigen en voor de bediening van de versterker wanneer u ze wijzigt.

Geheugen instellen

De instellingen van de audio-instelling en de AV-interface kunnen in het geheugen worden opgeslagen. De opgeslagen instellingen kunnen op om het even welk ogenblik worden opgeroepen. Zelfs wanneer de instellingen worden gewist, bijvoorbeeld door vervanging van de accu, kunt u ze opnieuw instellen.

1 Geef het geheugeninstelscherm weer

Raak [SETUP Memory] in het instelmenu (pagina 66) aan.

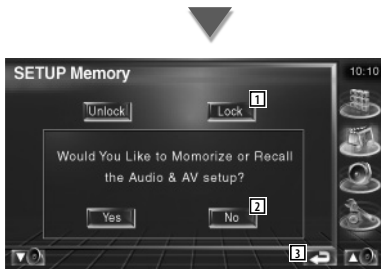

- 1 Vergrendelt de instellingen van de audio-instelling en AV-interface. Wanneer **Lock** is geselecteerd, kunt u de instellingen van de audio-instelling en AV-interface in het geheugen niet instellen.
- 2 Legt de instellingen in het geheugen vast of haalt ze terug. Om de functie te annuleren raakt u **No** aan. Om de geheugenopslag te annuleren raakt u **No** aan. Het instelmenuscherm verschijnt opnieuw.
- 3 Keert terug naar het oorspronkelijke scherm.

2 Start het instellen van het geheugen

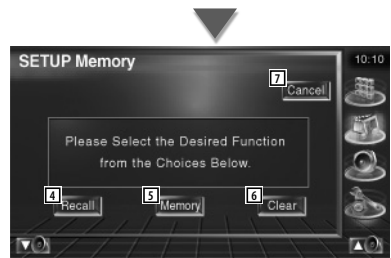
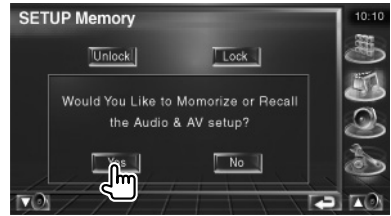

- 4 Haalt de in het geheugen opgeslagen instellingen terug.
- 5 Legt de huidige instellingen van de audio-instelling en AV-interface in het geheugen vast.
- 6 Wist de momenteel in het geheugen opgeslagen instellingen.
- 7 Keert terug naar het geheugeninstelscherm.

3 Sla de instellingen in het geheugen op of haal ze terug

Bij het vastleggen van instellingen van audio-instelling en AV-interface in het geheugen:

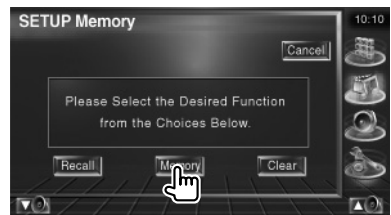

Als de instellingen reeds werden opgeslagen, verschijnt een bevestigingsbericht. Raak **Yes** aan. Raak **No** aan om opslaan uit te schakelen.

Wanneer de in het geheugen opgeslagen instellingen worden teruggehaald:

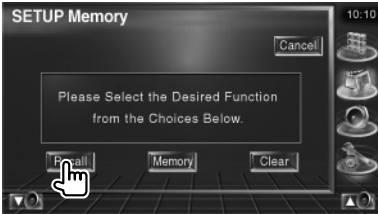

Als u het scherm aanraakt, verschijnt een bevestigingsbericht. Raak **Yes** aan. Raak **No** aan om oproepen uit te schakelen.

Bij het wissen van de momenteel opgeslagen instellingen:



Als u het scherm aanraakt, verschijnt een bevestigingsbericht. Raak **Yes** aan. Raak **No** aan om wissen uit te schakelen.

4 Beëindig het opslaan/terughalen van instellingen



Audioregelmenu

Geeft het audioregelmenu weer waarmee de geluidseffectfunctie van dit apparaat wordt ingesteld.

1 Geef het regelscherm weer

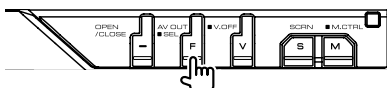

Druk meerdere keren totdat het regelscherm wordt weergegeven.

2 Geef het audioregelmenu weer



3 Selecteer het audioregelitem



1 Schakelt om naar het geselecteerde audioregelscherm.

Audiobediening

U kunt de audiobalans voor/achter en rechts/links afstellen.

1 Geef audioregeling weer



Raak [Audio Control] in het audioregelmenu (pagina 86) aan.

2 Geef het audioregelscherm weer



- 1 Stelt de volumebalans rechts en links in.
- 2 Stelt de volumebalans voor en achter in.
- 3 Zet de geluidsstertekeregeling aan of uit. Als de functie op "On" staat, worden de hoge en de lage tonen automatisch versterkt bij laag volume.
- 4 Geeft de huidige broninformatie weer. De stroom (Dolby Digital, dts, Linear PCM, MPEG, MP3, WMA of AAC), invoerkanalen (voor- of achterkanalen) worden weergegeven.
- 5 Keert terug naar het oorspronkelijke scherm.



- 6 Stelt de bass boost van de B.M.S.-vermogensversterker (optioneel accessoire) in.
- 7 Stelt de middenfrequentie van de bass boost in die u voor "AMP Bass" hebt ingesteld.
Als u de middenfrequentie op "Low" zet, zal ze ongeveer 20% tot 30% dalen.
- 8 Stelt het subwoofervolume in.
- 9 Stelt het volume van de huidige bron in gebaseerd op het verschillende niveau van het oorspronkelijke volume.
- 10 Keert terug naar het oorspronkelijke scherm.



- Als u het volume eerst hebt verhoogd en daarna verlaagd met "Vol. Offset", kan het weergegeven geluid uitermate hoog zijn bij het plots overschakelen naar een andere bron.
- Op sommige vermogensversterkermodellen kunt u de versterking niet op "+18" instellen. Zie de catalogus of gebruiksaanwijzing van de vermogensversterker.

Equalizer-regeling

U kunt de equalizer instellen.

1 Geef de equalizerregeling weer



Raak [Equalizer] in het audioregelmenu (pagina 86) aan.

2 Geef het equalizerscherm weer



- 1 Selecteert een type equalizercurve.
U kunt om het even welke van de volgende equalizercurves kiezen.
 - "Natural"
 - "Rock"
 - "Pops"
 - "Easy"
 - "Top40"
 - "Jazz"
- 2 Selecteert items die voor het instellen van de tooncurves moeten worden ingesteld. Als deze instelling op "Off" staat, kan alleen niveau worden ingesteld voor de tooncurves.
- 3 Geeft het instelscherm voor tooncurves weer. (pagina 88)
- 4 Keert terug naar het oorspronkelijke scherm.

Tooninstelling

U kunt een tooncurve instellen.

1 Geef het toonscherm weer



Zie <Equalizer-regeling> (pagina 87).

2 Stel de toon in



- 1 Instellingen voor lage tonen worden weergegeven.
- 2 Instellingen voor middentonen worden weergegeven.
- 3 Instellingen voor hoge tonen worden weergegeven.
- 4 Instellingen voor Bass DC Extend (alleen als hoge tonen zijn geselecteerd) Als "On" wordt gekozen, wordt de middenfrequentie van de lage tonen naar het lage register uitgebreid met ongeveer 20%.
- 5 De tooncurve wordt plat.
- 6 Stelt de middenfrequentie in.
- 7 Stelt het niveau in.
- 8 Stelt de Q-factor in. (Alleen lage tonen en middentonen kunnen worden ingesteld)
- 9 Keert terug naar het oorspronkelijke scherm.

Zoneregeling

U kunt de voorste en achterste audiobron instellen.

1 Geef de zoneregeling weer



Raak [Zone Control] in het audioregelmenu (pagina 86) aan.



2 Stel de zoneregeling in

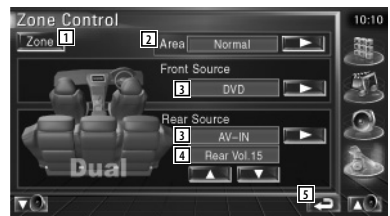

- 1 Zet de zonefunctie (dat verschillende brongeluiden voor voor- en achterluidsprekers instelt) aan of uit.
- 2 Schakelt tussen de voorste en achterste geluidsbronnen. (Deze toets verschijnt wanneer de zonefunctie is ingeschakeld). Gebruik "Reverse" om de voorste en achterste geluidsbronnen om te wisselen.
- 3 Stelt de audiobron voor en achter afzonderlijk in. (Deze toets verschijnt wanneer de zonefunctie is ingeschakeld.)



- Wanneer het achterluidspreker geluid wordt gewijzigd, wordt de audiobron uitgevoerd via de AV OUTPUT-aansluiting ook naar dezelfde bron omgeschakeld. Als u "Area" echter hebt ingesteld op "Reverse", verandert de audiobron die wordt uitgevoerd via de aansluiting AV OUTPUT, afhankelijk van de voorste geluidsbron.
 - 4 Regelt het volume van het achterkanaal.
(Deze toets verschijnt wanneer de zonefunctie is ingeschakeld.)
 - 5 Keert terug naar het oorspronkelijke scherm.



- Instelling van de zonefunctie op "On" heeft de volgende beperkingen tot gevolg.
 - De subwoofer produceert geen geluid.
 - <Audio instellen> (pagina 66) en <Equalizer-regeling> (pagina 87) zijn niet beschikbaar.

Afstandsbediening

Dit apparaat kan met de bij dit apparaat meegeleverde afstandsbediening worden bediend.



- Leg de afstandsbediening zodanig neer dat zij tijdens remmen of andere handelingen niet kan vallen of wegglijden. Als de afstandsbediening valt of tijdens het rijden vast komt te zitten onder de pedalen kan dit leiden tot gevaarlijke situaties.
- Leg de batterij niet in de buurt van open vuur of een warmtebron. De batterij kan hierdoor exploderen.
- Laad de batterij niet op, sluit de batterij niet kort, open de batterij niet, verwarm de batterij niet of gooi het in open vuur. Hierdoor kan er vloeistof uit de batterij gaan lekken. Wanneer u gemorste vloeistoffen in uw ogen krijgt of op uw kleren, spoel dan uw ogen of kleren onmiddellijk uit met water en raadpleeg uw huisarts.
- Houd de batterij buiten bereik van kinderen. Mocht een kind toch een batterij inslikken, neem dan onmiddellijk contact op met uw huisarts.

Batterij installeren

Gebruik twee batterijen van het type "AAA"/"R03". Druk op het deksel en schuif het uit om het te verwijderen, zie afbeelding.

Let bij het plaatsen van de batterijen op de \oplus en \ominus polen. Volg hierbij de afbeelding in het batterijencompartiment.

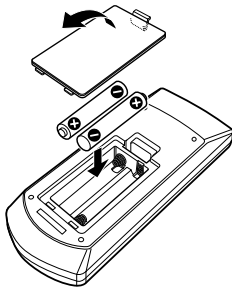

- Als de afstandsbediening alleen van dichtbij functioneert of helemaal niet functioneert, zijn de batterijen waarschijnlijk leeg. Vervang in dit geval de batterijen door nieuwe.

Modusschakelaar op afstandsbediening

De functies die met de afstandsbediening kunnen worden uitgevoerd, zijn afhankelijk van de positie van de modusschakelaar.

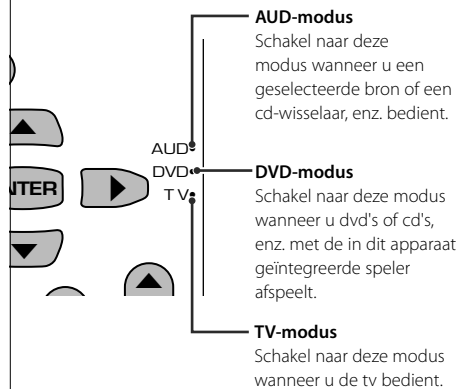

- De positie van de modusschakelaar op de afstandsbediening wordt in de titel van elke modus aangegeven, bijv. "(Aud-modus)".
- Wanneer u een speler bedient die niet in het apparaat is geïntegreerd, selecteer dan de "AUD"-modus.

Algemene bediening (AUD-modus)

Schakelen tussen bronnen

Schakelt naar de af te spelen bron.

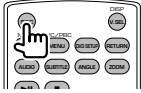

Volumeregeling

Regelt het volume.

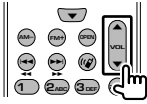

Volumeverzwakker

Druk de knop een keer in om het volume te verlagen. Druk nog een keer op de knop om het vorige volume te herstellen.

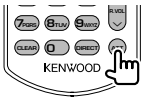

Dubbele zone

Zet de dubbele-zonefunctie aan en uit.

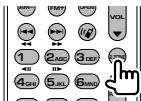

Volumeregeling achter

Stelt het volume achter in wanneer de dubbele-zonefunctie aan is.

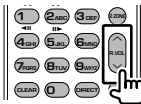

V.SEL

Schakelt video in

Schakelt de video in wanneer hierop wordt gedrukt.

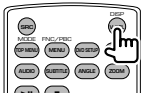

OPEN

Wijzigt de weergavehoek wanneer hierop wordt gedrukt.

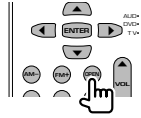

Cursortoets

Verplaatst de cursor wanneer het menu wordt weergegeven.

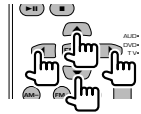

ENTER

Voert opties in.

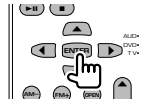

Handsfree communicatie

Voert de selectiemodus voor de kiesmethode in.

Wanneer een gesprek binnenkomt, wordt het gesprek beantwoordt.



Functie

Schakelt naar het functiescherm.



MODE

Verandert de schermmodus.

De schermmodus wijzigt wanneer u deze knop indrukt.

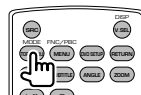

DVD/VCD/CD/Audio-bestanden (DVD-modus)

Map zoeken

Selecteert de af te spelen map

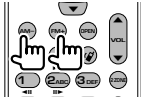

Numerer en bestand zoeken

Selecteert het af te spelen nummer of bestand.



Afspelen/Onderbreken

Onderbreekt het nummer.

Druk opnieuw in om het afspelen te hervatten.

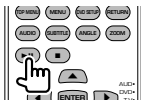

Stoppen

Onthoudt het laatste punt waar de disc is gestopt.

Wanneer de knop opnieuw wordt ingedrukt, wordt het laatste punt verwijderd.



Direct zoeken

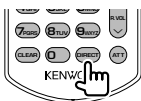

Wanneer u deze knop indrukt, schakelt het apparaat tussen de functies die direct kunnen worden gezocht.

DVD

- Titelnummer
- Hoofdstuknummer
- Afspeeltijd
- Itemnummer*
- Annuleren

* Het is mogelijk dat u deze functie niet bij sommige discs of scènes kunt gebruiken.

CD

- Nummer
- Afspeeltijd
- Annuleren

Audiobestanden

- Mapnummer
- Bestandsnummer
- Annuleren

VCD 1,X, VCD 2,X (PBC OFF)

- Nummer
- Annuleren

VCD 2,X (PBC ON)

- Scènenummer
- Nummer
- Annuleren

Wanneer u naar de directe-zoekfunctie hebt geschakeld, geef dan het zoeknummer op via het numerieke toetsenbord en druk vervolgens op de **[ENTER]** [ENTER]-knop.

Numeriek toetsenbord

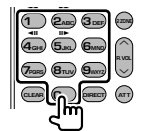

- Geef het op te zoeken nummer in direct zoeken op.
- Druk op **[1]** **[2.ABC]** om snel vooruit/achteruit af te spelen. Wanneer u deze knop indrukt, schakelt het apparaat tussen snel vooruit en achteruit afspelen.
- Druk op **[4.GHI]** **[5.JKL]** om langzaam vooruit/achteruit af te spelen. Wanneer u deze knop indrukt, schakelt het apparaat tussen langzaam vooruit en achteruit afspelen.

Dvd-hoofdmenu

Keert terug naar het dvd-hoofdmenu.



Dvd-menu

Geeft het dvd-menu weer.

Zet de afspelerregeling aan of uit tijdens het afspelen van vcd's.



Ondertiteling

Schakelt tussen de ondertitelingstalen.

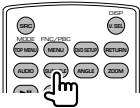

Zoomen

Als u deze knop indrukt, wijzigt de zoomverhouding.

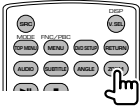

Invalshoek

Als u deze knop indrukt, wijzigt de invalshoek.

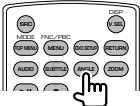

AUDIO

Wijzigt de gesproken taal

Als u deze knop indrukt, wijzigt de gesproken taal.

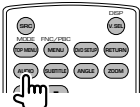

TV (TV-modus)

Frequentieband/Video wisselen

Het schakelt tussen het te ontvangen tv-station en het video-ingangssignaal.



Kanaalselectie

Het te ontvangen tv-kanaal wordt geselecteerd.

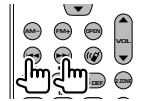

Numeriek toetsenbord

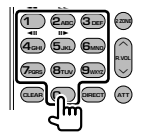

- Het nummer van het in het geheugen opgeslagen station wordt geselecteerd. (1 - CH)
- Druk eerst op de knop voor direct afstemmen en geef vervolgens met het numerieke toetsenbord het kanaal van het te ontvangen station op.

Radio (Aud-modus)

Frequentieband

Schakelt tussen door het apparaat ontvangen frequentiebanden.

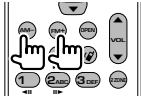

Stationselectie

Schakelt tussen door het apparaat ontvangen radiostations.



Direct afstemmen

Druk deze knop in en gebruik daarna het numerieke toetsenbord om het radiostation dat u wilt ontvangen op te geven.

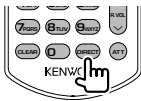

Bijvoorbeeld: 92,1 MHz (FM)

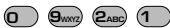

Bijvoorbeeld: 810 kHz (AM)



Numeriek toetsenbord

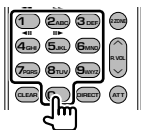

- Om op vooraf ingestelde radiostations af te kunnen stemmen, drukt u op het nummer van een geprogrammeerd radiostation. (**1** – **6**)
- Druk eerst op de knop voor het direct afstemmen en geef vervolgens de frequentie van het te ontvangen station op.

Sommige functies van dit apparaat kunnen zijn uitgeschakeld door de op dit apparaat ingevoerde instellingen.

- ! • Kan de subwoofer niet instellen.
- Kan de subwooferfase niet instellen.
- De subwoofer heeft geen uitgangssignaal.
- Kan het laagdoorlaatfilter niet instellen.
- Kan het hoogdoorlaatfilter niet instellen.
- ▶ De subwoofer is niet op aan ingesteld. [☞] <Audio instellen> (pagina 66)
- ▶ De dubbele-zonefunctie is ingeschakeld. [☞] <Zoneregeling> (pagina 88)

- ! Kan de subwooferfase niet instellen.
- ▶ De subwoofer is niet op aan ingesteld. [☞] <Audio instellen> (pagina 66)
- ▶ Het laagdoorlaatfilter is ingesteld op doorlaten. [☞] <Instelling van crossover-netwerk> (pagina 67)

- ! • Kan de bestemming van het uitgangssignaal van de subbron in de dubbele zone niet selecteren.
- Kan het volume van de achterluidsprekers niet instellen.
- ▶ De dubbele-zonefunctie is uitgeschakeld. [☞] <Zoneregeling> (pagina 88)

- ! Kan geen audiobestanden afspelen.
- ▶ "CD Read" van <Systeeminstelling> (pagina 71) is ingesteld op "2".

- ! Kan map niet selecteren.
- ▶ De functie voor het kort of in willekeurige volgorde afspelen is ingeschakeld.

- ! Kan de herhaalfunctie niet uitvoeren.
- ▶ De PBC-functie is ingeschakeld.

- ! • Kan de equalizer niet instellen.
- Kan het crossover-netwerk niet instellen.
- ▶ De dubbele-zonefunctie is ingeschakeld. [☞] <Zoneregeling> (pagina 88)

Wat lijkt op een defect in uw apparaat, kan ook worden veroorzaakt door een foutieve bediening of loszittende kabels. Controleer eerst de volgende tabel met mogelijke problemen voordat u hulp inroept.

Algemeen

- ? De aanraaksensortoon klinkt niet.
- ✓ De preout-stekker wordt gebruikt.
- [☞] De aanraaksensortoon kan niet door de preout-stekker worden doorgegeven.

Tuner-bron

- ? De radio-ontvangst is slecht.
- ✓ De auto-antenne is niet uitgetrokken.
- [☞] Trek de antenne zo ver mogelijk uit.
- ✓ De antennekabel is niet aangesloten.
- [☞] Sluit de kabel correct aan en volg daarbij de instructies uit de sectie <INSTALLATIE HANDLEIDING>.

Disc-bron

- ? De opgegeven disc wordt niet afgespeeld en in plaats daarvan wordt een andere afgespeeld.
- ✓ De opgegeven cd is behoorlijk vies.
- [☞] Reinig de CD.
- ✓ De disc is in een ander dan het gekozen station geladen.
- [☞] Werp het disc-magazijn uit en controleer het nummer voor de gekozen disc.
- ✓ De disc bevat veel krassen.
- [☞] Probeer een andere disc af te spelen.

Audiobestandbron

- ? Het geluid springt wanneer een audiobestand wordt afgespeeld.
- ✓ De disc bevat krassen of is vies.
- [☞] Reinig de disc en volg daarbij de instructies over het reinigen van cd's uit de sectie <Cd's gebruiken> (pagina 8).
- ✓ De opnamekwaliteit is slecht.
- [☞] Neem de geluidsdrager opnieuw op of gebruik een andere geluidsdrager.

Als het apparaat niet correct functioneert, wordt de oorzaak van de fout op het scherm weergegeven.

Protect:

Het beveiligingscircuit is geactiveerd omdat er kortsluiting is opgetreden in een luidsprekerkabel of omdat het het chassis van de auto raakte.

- ➔ Sluit de luidsprekerkabel aan of wikkel er isolatietape omheen en druk daarna op de terugsteltoets.
-

Hot Error:

Wanneer de binnentemperatuur van dit apparaat boven de 60°C of meer uitkomt, wordt het beveiligingscircuit geactiveerd en kunt u het apparaat misschien niet bedienen. In dit geval wordt dit bericht weergegeven.

- ➔ Gebruik het apparaat pas weer als de temperatuur in het voertuig is gedaald.
-

Hold Error:

Het beveiligingscircuit wordt geactiveerd als de temperatuur in de disc-wisselaar meer dan 60 graden Celsius bedraagt en stopt de disc-wisselaar. In dit geval wordt dit bericht weergegeven.

- ➔ Gebruik dit wanneer de temperatuur aan de kant waar de disc-wisselaar is gemonteerd, is afgenomen.
-

Mecha Error:

De werking van de disc-speler is gestoord.

- ➔ Werp de disc uit en probeer hem opnieuw te laden. Neem contact op met uw Kenwood-dealer als deze indicator blijft knipperen of als de disc niet kan worden uitgeworpen.
-

Disc Error:

Er is een niet-bespeelbare disc in de wisselaar gestopt.

Read Error:

- De disc is behoorlijk vuil.
 - ➔ Reinig de disc en houdt hierbij rekening met de sectie over <Cd's gebruiken> (pagina 8).
 - De disc bevindt zich omgedraaid in de wisselaar.
 - ➔ Laad de disc met het label naar boven wijzend.
-

Region code Error:

De disc die u wilt afspelen, heeft een regiocode die niet met dit apparaat kan worden afgespeeld.

Parental level Error:

De disc die u wilt afspelen heeft een hoger niveau dan het door u ingestelde kinderslotniveau.

Error 07-67:

Het apparaat functioneert om de een of andere reden niet goed.

- ➔ Druk op de terugsteltoets van het apparaat. Als het bericht "Error 07-67" niet verdwijnt, raadpleeg dan uw dichtstbijzijnde Kenwood-dealer.
-

No Device (USB-apparaat)/Disconnected (iPod):

Het USB-apparaat/de iPod is geselecteerd als bron hoewel geen USB-apparaat/iPod is aangesloten.

- ➔ Wijzig de bron in een andere dan USB/iPod. Sluit een USB-apparaat/iPod aan en wijzig de bron opnieuw in USB/iPod.
-

No Music:

Het aangesloten USB-apparaat bevat geen afspeelbaar audiobestand.

Er is een medium afgespeeld waarop geen gegevens zijn opgenomen die het apparaat niet kan afspelen.

USB Device Error!:

De huidige capaciteit van het aangesloten USB-apparaat is hoger dan de toelaatbare limiet.

- ➔ Controleer het USB-apparaat. Er zijn misschien problemen opgetreden bij het aangesloten USB-apparaat.
 - ➔ Wijzig de bron in een andere dan USB. Verwijder het USB-apparaat.
-

Authorization Error:

Het aansluiten van de iPod is mislukt.

- ➔ Verwijder de iPod en sluit het vervolgens opnieuw aan.

Het apparaat ondersteunt de iPod niet.

- ➔ Raadpleeg <Info over de iPod die op dit apparaat kan worden aangesloten> (pagina 7).
-

Update your iPod:

De software van de iPod is een oudere versie die niet kan worden ondersteund door het apparaat.

- ➔ Controleer of de bij de iPod behorende software de laatste versie is. Raadpleeg <Info over de iPod die op dit apparaat kan worden aangesloten> (pagina 7).
-

Dvd-taalcodes

Code	Taal
aa	Afar
ab	Abkhaziaans
af	Afrikaans
am	Amharisch
ar	Arabisch
as	Assamees
ay	Aymara
az	Azerbeidzjaans
ba	Bashkir
be	Belarussisch
bg	Bulgaars
bh	Bihari
bi	Bislama
bn	Bengalees, Bangla
bo	Tibetaans
br	Bretoens
ca	Catalaans
co	Corsicaans
cs	Tsjechisch
cy	Wels
da	Deens
de	Duits
dz	Bhutanees
el	Grieks
en	Engels
eo	Esperanto
es	Spaans
et	Estisch
eu	Baskisch
fa	Perzisch
fi	Fins
fj	Fijisch
fo	Faeröers
fr	Frans
fy	Fries
ga	Iers
gd	Schots Gaëlsch
gli	Galicisch
gn	Guarani
gu	Gujarati
ha	Hausa
he	Hebreeuws
hi	Hindi
hr	Kroatisch
hu	Hongaars
hy	Armeens
ia	Interlingua
ie	Interlingua
ik	Inupiak
id	Indonesisch

Code	Taal
is	IJslands
it	Italiaans
ja	Japans
jav	Javaans
ka	Georgisch
kk	Kazachs
kl	Groenlands
km	Cambodjaans
kn	Kannada
ko	Koreaans
ks	Kashmiri
ku	Koerdisch
ky	Kirgizisch
la	Latijn
lb	Luxemburgs
ln	Lingala
lo	Laotiaans
lt	Litouws
lv	Lets
mg	Malagassisch
mi	Maori
mkk	Macedonisch
ml	Malajalam
mn	Mongools
mo	Moldavisch
mr	Marathi
ms	Maleis
mt	Maltees
my	Birmaans
na	Nauruaans
ne	Nepalees
nl	Nederlands
no	Noors
oc	Occitaans
om	(Afan) Oromo
or	Oriya
pa	Punjabi
pl	Pools
ps	Pashto, Pushto
pt	Portugees
qu	Quechua
rm	Retoromaans
rn	Kirundi
ro	Roemeens
ru	Russisch
rw	Kinyarwanda
sa	Sanskriet
sd	Sindhi
sg	Sangho
sh	Servo-Kroatisch

Code	Taal
si	Singalees
sk	Slowaaks
sl	Sloveens
sm	Samoaans
sn	Shona
so	Somalisch
sq	Albanees
sr	Servisch
ss	Siswati
st	Sesotho
su	Soendanees
sv	Zweeds
sw	Swahili
ta	Tamil
te	Telugu
tg	Tadzjieks
th	Thais
ti	Tigrinya
tk	Turkmeens
tl	Tagalog
tn	Setswana
to	Tonga
tr	Turks
ts	Tsonga
tt	Tataars
tw	Twi
uk	Oekraïens
ur	Oerdoe
uz	Oezbeeks
vi	Viëtnamees
vo	Volapük
wo	Wolof
xh	Xhosa
yo	Yoruba
zh	Chinees
zu	Zoeloe

Technische gegevens

Monitorgedeelte

Beeldformaat

: 6,97 inches breed (diagonaal)
154,1 x 87,1 mm

Weergavesysteem

: Transparant TN LCD-paneel

Aandrijfsysteem

: TFT actief matrixsysteem

Aantal beeldpunten

: 336.960 (480Hx234VxRGB)

Effectieve beeldpunten

: 99,99%

Pixelindeling

: RGB gestreepte indeling

Achtergrondverlichting

: Cold Cathode Fluorescent Tube (CCFT)

DVD-gedeelte

D/A-omzetter

: 24 bit

Decoder

: Lineaire PCM/ Dolby Digital/ dts/MP3/ WMA/AAC

Wow & Flutter

: onder meetbare grens

Frequentieresponsie

Samplingfrequentie; 96 kHz : 20 – 44.000 Hz
Samplingfrequentie; 48 kHz : 20 – 22.000 Hz
Samplingfrequentie; 44,1 kHz : 20 – 20.000 Hz

Totale harmonische distortie

: 0,01 % (1 kHz)

S/R-verhouding (dB)

: 98 dB (dvd-video 96k)

Dynamisch bereik

: 98 dB (dvd-video 96k)

Discformaat

: Dvd-video/video-cd/cd-da

Bemonsteringsfrequentie

: 44,1 kHz/48 kHz/96 kHz

Aantal kwantificeringsbits

: 16/ 20/ 24 bit

USB IF-gedeelte

USB-standaard

: USB 1.1/2.0

Bestandssysteem

: FAT 16/32

Maximale voeding

: 500 mA

D/A-omzetter

: 24 bit

Decoder

: MP3/WMA/AAC

FM-tunergedeelte

Frequentiebereik

: 87,5 MHz – 108,0 MHz (50 kHz)

Bruikbare gevoeligheid (S/N: 26 dB)

: 0,7 μ V/75 Ω

Quieting-gevoeligheid (S/N: 46 dB)

: 1,6 μ V/75 Ω

Frequentiebereik (\pm 3,0 dB)

: 30 Hz – 15 kHz

S/N

: 65 dB (MONO)

Selectiviteit (\pm 400 kHz)

: \geq 80 dB

Stereoscheiding

: 35 dB (1 kHz)

LW-tunergedeelte

Frequentiebereik (9 kHz)

: 153 kHz – 281 kHz

Bruikbare gevoeligheid

: 45 μ V

MW-tunergedeelte

Frequentiebereik (9 kHz)

: 531 kHz – 1611 kHz

Bruikbare gevoeligheid

: 25 μ V

Videogedeelte

Kleursysteem van externe video-ingang

: NTSC/PAL

Ingangsniveau externe video (RCA-stekkers)

: 1 V_{p-p}/75 Ω

Maximum ingangsniveau externe audio (RCA-stekkers)

: 2 V/25 kΩ

Analoge RGB-ingang

: 0,7 V_{p-p}/75 Ω

Video-uitgangsniveau (RCA-stekkers)

: 1 V_{p-p}/75 Ω

Audio-uitgangsniveau (RCA-stekkers)

: 1,2 V/10 kΩ

Audiogedeelte

Maximum voeding (voor & achter)

: 50 W × 4

Volledige bandbreedte (voor & achter)

(PWR DIN45324,+B=14.4v)

: 30 W × 4

Preout-niveau (V)

: 2 V/10 kΩ

Preout-impedantie

: ≤ 600 Ω

Luidsprekerimpedantie

: 4 – 8 Ω

Toonbereik

Lage tonen: 100 Hz ±8 dB

Middentonen: 1 kHz ±8 dB

Hoge tonen: 10 kHz ±8 dB

Algemeen

Bedrijfsspanning

: 14,4 V (11 – 16 V toelaatbaar)

Huidig verbruik

: 15 A

Installatie-afmetingen (B x H x D)

Hoofdeenheid: 182 × 53 × 161 mm

Verborgene eenheid: 228 × 40 × 176 mm

Bedrijfstemperatuurbereik

: -10 °C – +60 °C

Opslagtemperatuurbereik

: -20 °C – +85 °C

Gewicht

Hoofdeenheid: 2.2 kg

Verborgene eenheid: 1.1 kg

Technische gegevens zijn zonder voorafgaande kennisgeving wijzigbaar.

Hoewel de effectieve pixels voor vloeibare kristalpanelen 99,99% of meer bedraagt, 0,01% van de pixels licht niet op of licht niet correct op.

Dit product wordt niet geïnstalleerd door de fabrikant van een voertuig op de productielijn, noch door de professionele invoerder van een voertuig in EU-lidstaten.

Informatie over het weggoien van elektrische en elektronische apparatuur (particulieren)



Dit symbool geeft aan dat gebruikte elektrische en elektronische producten niet bij het normale huishoudelijke afval mogen. Lever deze producten in bij de aangewezen inzamelingspunten, waar ze gratis worden geaccepteerd en op de juiste manier worden verwerkt, teruggewonnen en hergebruikt. Voor inleveradressen zie www.nvmp.nl, www.ictmilieu.nl, www.stibat.nl. Wanneer u dit product op de juiste manier als afval inlevert, spaart u waardevolle hulpbronnen en voorkomt u potentiële negatieve gevolgen voor de volksgezondheid en het milieu, die anders kunnen ontstaan door een onjuiste verwerking van afval.



Batterij niet
weggoien, maar
inleveren als KCA.



Markering op producten die laserstralen gebruiken (Uitgezonderd voor bepaalde gebieden)

**CLASS 1
LASER PRODUCT**

Dit label is aangebracht op de behuizing/houder en toont dat het component een laserstraal gebruikt die als Klasse 1 is geclassificeerd. Dit betekent dat de laserstraal relatief zwak is en er geen gevaar van straling buiten het toestel is.

Info over DivX

DivX is een populaire mediatechnologie die is ontwikkeld door DivX, Inc. DivX-mediabestanden bestaan uit sterk gecomprimeerde video van uitstekende visuele kwaliteit met een relatief kleine bestandsgrootte. DivX-bestanden kunnen ook geavanceerde mediafuncties bevatten, zoals menu's, ondertitels en alternatieve audiotracks. Er zijn op line veel DivX-mediabestanden beschikbaar om te downloaden. U kunt de bestanden ook zelf maken op basis van uw eigen ontwikkeld videomateriaal met de eenvoudig te gebruiken hulpmiddelen van DivX.com.

Info over DivX Certified

DivX Certified-producten zijn officieel getest door de makers van DivX. U kunt er gegarandeerd alle versies van DivX-video mee afspelen, waaronder DivX 6. Certified-producten voldoen aan één van de verscheidene DivX-profielen. Door middel van DivX-profielen wordt het type video aangeduid dat het product ondersteunt, van compacte draagbare video tot video met hoge definitie.

The "AAC" logo is trademark of DolbyLaboratories.

Apple, the Apple logo, and iPod are trademarks of Apple Inc., registered in the U.S. and other countries.

DivX, DivX Certified en daarmee samenhangende logo's zijn handelsmerken van DivX, Inc., en worden onder licentie gebruikt.

 is a trademark of DVD Format/Logo Licensing Corporation registered in the U.S., Japan and other countries.

Dit product bevat technologie voor auteursrechtbescherming die wordt beschermd door Amerikaanse octrooien en andere intellectuele eigendomsrechten. Het gebruik van deze technologie voor auteursrechtbescherming moet worden goedgekeurd door Macrovision, en is uitsluitend bedoeld voor thuisgebruik en ander beperkt kijkgebruik, tenzij anders goedgekeurd door Macrovision. Reverse -engineering od demonteren is verboden.

Gefabriceerd onder licentie van Dolby Laboratories.
"Dolby" en het symbool double-D zijn handelsmerken van Dolby Laboratories.

"DTS" and "DTS 2.0 + Digital Out" are trademarks of Digital Theater Systems, Inc.