

KENWOOD

MONITOR COM RECEPTOR DVD

KVT-829DVD

MANUAL DE INSTRUÇÕES

Kenwood Corporation



Índice

Como ler este manual	4
Precauções de segurança	6
Notas	7

Ver DVD/VCD & ouvir DVD de áudio	18
Funções durante o ecrã Reprodução	18
Funções quando visualiza o painel de controlo fácil	19
Funções enquanto visualiza o ecrã Controlo	20
Menu disco DVD	21
Controlo de zoom de VCD	23
Procura Directa	23

Ouvir CD de música e ficheiros áudio	24
Funções quando visualiza o painel de controlo fácil	24
Funções enquanto visualiza o ecrã Controlo	25
Definir nome do disco	28
Seleção da pasta (Função de ficheiro áudio)	28
Seleção discos (Função do carregador de discos)	29
Procura Directa	29

Ver ficheiros de vídeo/ficheiros de imagem	30
Funções durante o ecrã Reprodução	30
Funções quando visualiza o painel de controlo fácil	30
Funções enquanto visualiza o ecrã Controlo	31
Controlo de imagem	32
Seleção de pastas	32

Escutar rádio	33
Funções quando visualiza o painel de controlo fácil	33
Funções enquanto visualiza o ecrã Controlo	33
Modo busca	34
Memória auto	35
Memória manual	35
Seleccionar predefinição	36
Rádio texto	36
Procura Directa	37
Informações de trânsito	37
Procura do tipo de programa	38

Operações básicas	12
--------------------------	-----------

Controlo de iPod	39
Ligar um iPod	39
Funções quando visualiza o painel de controlo fácil	39
Funções enquanto visualiza o ecrã Controlo	40
Lista do iPod	41

Controlo do dispositivo USB	42
Funções quando visualiza o painel de controlo fácil	42
Funções enquanto visualiza o ecrã Controlo	42
Lista USB	43
Seleção de pastas	44

Ver televisão	45
Funções durante o ecrã TV	45
Funções quando visualiza o painel de controlo fácil	45
Funções enquanto visualiza o ecrã Controlo	46
Modo busca	46
Memória auto	47
Memória manual	47
Seleccionar predefinição	48
Definir nome da estação	48

Ver vídeo	49
Funções quando visualiza o painel de controlo fácil	49
Funções enquanto visualiza o ecrã Controlo	49

Controlo do sintonizador DAB	50
Funções quando visualiza o painel de controlo fácil	50
Funções enquanto visualiza o ecrã Controlo	50
Modo busca	51
Memória conjunto auto	52
Memória de pré-seleção de serviço	52
Seleção de serviço	53
Definição do filtro da língua	53
Procura do tipo de programa	54
Alertas DAB	54

Seleção de Fonte	55
Mostrar o ecrã Controlo	55

Controlo do fornecimento de energia ao dispositivo externo	56
Controlo do fornecimento de energia ao dispositivo externo	56

Desligar o volume áudio quando recebe uma chamada de telefone	57
Desligar o volume áudio quando recebe uma chamada de telefone	57

Introdução de caracteres	58
Como utilizar o ecrã Introdução de caracteres	58

Controlo de ecrã	59
Controlo de ecrã	59

Unidade de controlo mãos livres	60
Função de controlo do ecrã	60
Quando recebe uma chamada	61
Quando marcar um número	61
Marcação rápida	62
Chamadas pela lista telefónica	62
Remarcar	64
Definir o telefone mãos livres	65
Selecionar um telefone mãos livres	65
Apagar o telefone mãos livres	66

Menu definir	68
Menu definir	68
Definir áudio	68
Definir rede crossover	69
Definição do DVD	69
Definir língua	70
Definir nível de bloqueio paternal	71
Definir DivX	72
Definir iPod	73
Informação do software	73
Definir sistema	73
Definir interface AV	74
Interface do utilizador	75
Introduzir fundo	77
Apagar fundo	77
Seleção de fundo	78
Ajuste do painel de toque	78
Definir relógio	79
Definir monitor	80
Definir código de segurança	82
Definir TV	83
Definir RDS	84
Definir DAB	84
Seleção de alerta	85
Controlo do amplificador	85
Definir memória	86
Definir EXT SW	87

Controlo de áudio	88
Menu Controlo de áudio	88
Controlo de áudio	88
Controlo do equalizador	89
Definir tom	90
Controlo de zona	90

Controlo remoto	92
Instalação das pilhas	92
Interruptor de modo do controlo remoto	92
Operações comuns (modo AUD)	93
DVD/DVD de áudio/VCD/CD/Ficheiros áudio (modo DVD)	94
TV (modo TV)	95
Rádio (modo AUD)	96
NAVI (modo NAVI)	96

Ajuda? Resolução de problemas	98
Ajuda? Erro	99

Códigos de língua DVD	100
Especificações	101

Como ler este manual

Este manual utiliza figuras para explicar as operações.

As visualizações e os painéis mostrados neste manual são exemplos utilizados para dar explicações claras sobre as operações. Por esta razão, poderão ser diferentes das visualizações reais e dos painéis utilizados, ou alguns dos padrões das visualizações poderão ser diferentes.

▼ : Continua na próxima linha.
● : Acaba aqui.

Premir rápido

Prima o botão, marcado com .

Continua na página seguinte

As instruções continuam na página seguinte. Certifique-se de que vira a página para ver o resto das instruções.

Modo busca

Define uma seleção de estação.



De cada vez que o botão é pressionado, o modo comuta na ordem seguinte.

Visualização	Definição
"AUTO1"	Sintoniza automaticamente uma estação com boa recepção.
"AUTO2"	Sintoniza as estações memorizadas uma após outra.
"MANU"	Comuta manualmente para a frequência seguinte.

Memória manual

Memoriza a estação a ser recebida no momento.

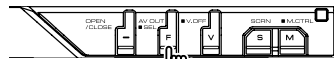

1 Seleccione uma estação que deseje armazenar na memória

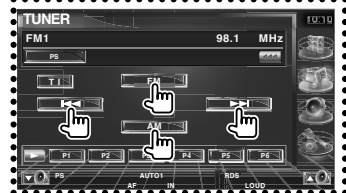

2 Armazenar na memória

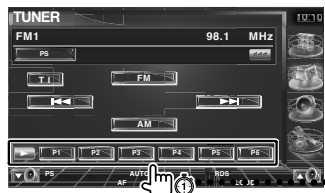

▶ Próxima página

O exemplo de operação com a marca, em cima, é diferente da operação em si.

Operação com o controlo remoto

Algumas funções só podem ser utilizadas a partir do controlo remoto. Neste caso, a operação que utiliza o controlo remoto é descrita com a marca .

Os caracteres seguintes indicam a definição do interruptor do modo do controlo remoto.

Mudança no ecrã

A cada operação, o ecrã muda na ordem mostrada em baixo.

Seleccionar um item do ecrã

Selecione e escolha um item do ecrã. Selecione um item tocando o botão no ecrã.

Prima durante 1 segundo ou mais

Prima o botão, marcado com , durante 1 segundo ou mais (2-3 segundos). Indica que deve ficar a premir o botão até que a operação comece ou até que o ecrã mude. O exemplo na esquerda indica para premir o botão durante 1 segundo. Prima-o aproximadamente durante os segundos mostrados no relógio.

Outras marcas



São descritas precauções importantes para evitar ferimentos, etc.



São descritas instruções especiais, explicações suplementares, limitações e páginas de referência.



As precauções gerais e as páginas de referência são mostradas no item.



É mostrado o valor inicial de cada definição.

Precauções de segurança

▲AVISO

Devem ser tomadas as seguintes precauções para evitar ferimentos ou incêndio:

- Para prevenir curto-circuitos, nunca se deve colocar ou deixar objectos metálicos (por ex., moedas ou ferramentas de metal) dentro do aparelho.
- Não veja nem fixe os olhos no visor da unidade quando está a conduzir por longos períodos.
- Montar e ligar este aparelho requer perícia e experiência. Para sua segurança, deixe a montagem e o trabalho das ligações para os profissionais.

▲CUIDADO

Para prevenir danos ao equipamento, devem ser tomadas as seguintes precauções:

- Assegure-se de ligar a massa do aparelho ao negativo de uma fonte de alimentação de 12V CC.
- Não instalar o aparelho num local exposto à luz solar directa ou calor e humidade excessivos. Evitar também locais com poeira em demasia ou a possibilidade de pingos de água.
- Não coloque o painel (nem o estojo do painel) em locais expostos à luz solar directa ou a calor e humidade excessivos. Evitar também locais com poeira em demasia ou a possibilidade de pingos de água.
- Para prevenir deterioração, não se deve tocar nos terminais do aparelho ou painel frontal com os dedos.
- Não submeter o painel frontal a choques excessivos, pois se trata de uma peça de precisão do equipamento.
- Ao trocar um fusível, deve-se utilizar somente um novo com a potência nominal prescrita. Usar um fusível com potência nominal errada pode causar mau funcionamento do aparelho.
- Não utilize força excessiva para abrir o painel frontal nem coloque objectos lá dentro. Se o fizer poderá causar danos ou avaria.
- Não use os seus próprios parafusos. Use apenas os parafusos fornecidos. O uso de parafusos não apropriados pode resultar em danos ao aparelho principal.

Não introduza CDs 3-in. na ranhura para CDs

Se tentar introduzir um CD 3-in. com o adaptador na unidade, o adaptador pode separar-se do CD e danificar a unidade.

Sobre leitores de CD/carregadores de disco ligados a esta unidade

Os carregadores de disco/leitores de CD da Kenwood comercializados em 1998, ou mais tarde, podem ser ligados a esta unidade.

Consulte o catálogo ou o distribuidor da Kenwood para ligar os modelos de carregadores de disco/leitores de CD.

Note que os carregadores de disco/leitores de CD comercializados em 1997, ou anteriormente, e carregadores de disco feitos por outras marcas não podem ser ligados a esta unidade.

Ligar carregadores de disco/leitores de CD que não são suportados a esta unidade pode resultar em danos.

Definir o interruptor "O-N" para a posição "N" para os carregadores de disco/leitores de CD da Kenwood a que tal se aplique.

As funções que podem ser utilizadas e a informação que pode ser visualizada poderá ser diferente dependendo dos modelos que estão a ser ligados.



- Pode danificar a unidade e o carregador de CD se os ligar incorrectamente.

Embaciamento da Lente

Ao ligar o aquecimento do carro quando está frio, poderá formar-se humidade ou condensação na lente do leitor de CD da unidade. Chamado embaciamento da lente, esta condensação na lente pode impedir que o CD toque. Numa situação destas, retire o disco e espere algum tempo para que a condensação se evapore. Se a unidade ainda não estiver a funcionar normalmente passado um bocado, consulte o seu distribuidor Kenwood.

Notas

- Se aparecerem problemas durante a instalação, consulte o seu distribuidor Kenwood.
- Quando compra acessórios opcionais, certifique-se junto do seu distribuidor da Kenwood de que eles funcionam com o modelo que comprou e na sua área.
- Os caracteres que estão conforme a norma de definição de caracteres ISO 8859-1 podem ser visualizados.
- A função RDS ou RBDS não irá funcionar onde o serviço não é suportado por nenhuma estação de rádio.
- As ilustrações do visor e do painel que aparecem neste manual são exemplos utilizados para explicar mais claramente como é que os controlos são utilizados. Portanto, o que aparece no visor nas figuras pode ser diferente daquilo que aparece no visor do equipamento, e algumas das figuras do visor podem não se aplicar.

Como repor as definições da sua unidade

- Se a unidade não funcionar correctamente, prima o botão Reset. A unidade repõe as definições da fábrica quando o botão Reset é premido.
- Retire o dispositivo USB antes de premir o botão Reset. Pressionar o botão Reset com o dispositivo USB instalado pode danificar os dados do dispositivo USB. Para saber como remover o dispositivo USB, consulte <Reproduzir um ficheiro USB> (página 15).
- Prima o botão reset se o carregador automático do disco não funcionar correctamente. Deve retomar as operações normais.

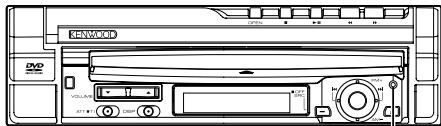

Botão de reajuste

Limpar a unidade

Se o painel frontal desta unidade estiver manchado, limpe-o com um pano seco e macio como um pano de silicone.

Se o painel frontal estiver muito manchado, limpe a mancha com um pano humedecido com um produto de limpeza neutro.



Pulverizar um produto de limpeza directamente na unidade pode afectar as suas partes mecânicas. Limpar o painel frontal com um pano rijo ou com um líquido volátil, como um diluente ou álcool, pode riscar a superfície e apagar os caracteres.

Sintonizadores de televisão que podem ser ligados a esta unidade

- KTC-V500E
- KTC-V300E
- KTC-D500E

Sobre as unidades de navegação que podem ser ligadas a esta unidade

- KNA-G520/G420
- KNA-DV3200
- KNA-DV2200

Sobre os iPod que podem ser ligados a esta unidade

Pode controlar um iPod a partir desta unidade ligando o iPod (produto comercial) com um conector Dock utilizando um cabo de ligação acessório opcional do iPod (KCA-iP300V).

Os seguintes iPod podem ser controlados a partir desta unidade.

iPod controlável	Versão do software
iPod nano	Software iPod nano 1.2
Segunda geração do iPod nano	Software iPod nano 1.1.1
iPod com vídeo	Software iPod 1.2

Tem que actualizar o software do iPod se a versão for inferior à citada acima.

A versão do software do iPod é visualizada no campo "Version" premindo o botão MENU do iPod e seleccionando em seguida "Set", "Information". Pode transferir o software de actualização mais recente do iPod a partir do sítio da Internet da Apple Computer. Esta unidade suporta o conjunto de caracteres ISO08859-1.

Os caracteres que não podem ser visualizados correctamente aparecem como "*".

Ao ligar o iPod a esta unidade com cabo de ligação iPod acessório opcional (KCA-iP300V), pode fornecer energia ao seu iPod e carregá-lo enquanto ouve música. Contudo, esta unidade tem que estar ligada.

Manusear os CDs

- Não toque a superfície de gravação do CD.
- Não cole fita-cola, etc. no CD, nem utilize um CD que tenha fita-cola colada.
- Não utilize acessórios tipo disco.
- Limpe a partir do centro do disco para fora.
- Quando remover os discos da unidade, coloque-os horizontalmente.
- Se o buraco central ou a borda do CD tiverem saliências, apenas utilize o CD depois de remover as saliências com uma esferográfica, etc.

CDs que não podem ser utilizados

- Os CDs que não são redondos não podem ser utilizados.

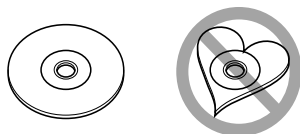

- Os CDs com a superfície de gravação colorida ou que estão sujos não podem ser utilizados.
- Esta unidade só pode reproduzir CDs com  Esta unidade não consegue reproduzir correctamente CDs que não tenham a marca.
- Não pode reproduzir um CD-R ou CD-RW que não tenha sido finalizado. (Para o processo de finalização consulte os manuais de instruções do seu software de gravação de CD-R/CD-RW, e do seu gravador CD-R/CD-RW.)

Lista de disco reproduzíveis

Tipos de disco	Padrão	Suporte	Observação
DVD:	DVD Vídeo	○	
	DVD Audio	○	
	DVD-R	○	
	DVD-RW	○	Reprodução de MP3/WMA/AAC/JPEG/MPEG/DivX Multi-limite/multi-sessão(A reprodução depende das condições de elaboração de suporte multimédia)
	DVD+R	○	Compatível com discos de 8 cm (3 inch)
	DVD+RW	○	
	DVD-R DL (Camada dupla)	○	Apenas no formato vídeo.
CD	DVD+R DL (Camada dupla)	○	
	DVD-RAM	×	
	CD de música	○	Suporta discos CD-TEXT/8-cm (3 inch).
	CD-ROM	○	Reprodução de MP3/WMA/AAC/JPEG/DivX
	CD-R	○	
	CD-RW	○	Suporta multi-sessão Não suporta pacote de escrita.
	DTS-CD	○	
	CD vídeo (VCD)	○	
	Super CD vídeo	×	
	CD de imagens	×	
Outros	CD-EXTRA	△	Só pode reproduzir a sessão de música do CD.
	HDCD	△	Quantidade de som dos CDs normais
	CCCD	×	
Outros	Dualdisc (CD de um lado e DVD do outro)	×	
	Super CD áudio	△	Só reproduz o lado do CD.

○ : A reprodução é possível.

△ : A reprodução não é possível.

× : A reprodução é impossível.



- Os ficheiros DivX têm que ter a extensão ".divx", ".div", ou ".avi".
- Quando comprar conteúdos compatíveis com DRM, verifique o código de registo em <Definir DivX> (página 72). O código de registo muda cada vez que um ficheiro com o código de registo visualizado é reproduzido para proteger contra cópias.

Códigos de região no mundo

É atribuído um código de região aos leitores de DVD de acordo com o país ou área onde são comercializados, conforme indicado no mapa seguinte.

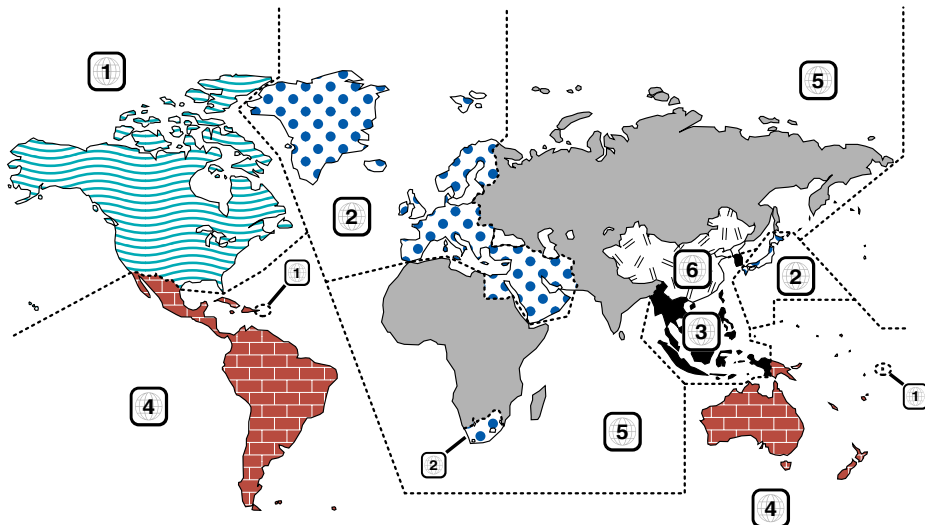

Marcas dos discos DVD

Símbolo	Descrição
	Indica o número de uma região. Um disco com esta marca pode ser reproduzido em qualquer leitor de DVD.
	Indica o número de línguas gravadas em formato áudio. Podem ser gravadas até 8 línguas. Pode seleccionar a sua língua preferida.
	Indica o número de línguas em que existem legendas gravadas. Podem ser gravadas até 32 línguas.
	Se o DVD tiver cenas filmadas de vários ângulos, pode seleccionar o ângulo que prefere.
	Indica o tipo de ecrã para a imagem. A marca à esquerda indica que uma imagem larga (16:9) está a ser visualizada numa televisão padrão com ecrã (4:3) com uma faixa sem nada no topo e no fundo do ecrã (letter box).

Marcas de regulação das operações

Com este DVD, algumas funções desta unidade, como a função de reprodução, poderão sofrer restrições dependendo do local onde o DVD está a reproduzir. Neste caso, as seguintes marcas irão aparecer no ecrã. Para mais informações consulte o manual do disco.



Discos com período limitado de utilização

Não deixe os discos com um período de utilização limitado nesta unidade. Se introduzir um disco que já tenha passado a validade, poderá não ser capaz de retirá-lo desta unidade.

Sobre os ficheiros áudio

Ficheiros áudio reproduzíveis

AAC-LC (.m4a), MP3 (.mp3), WMA (.wma)



Se as músicas de um CD normal e de outros sistemas de reprodução forem gravadas no mesmo disco, só o sistema de reprodução gravado primeiro é reproduzido.

Ficheiro AAC-LC reproduzível

Ficheiro ".m4a" codificado pelo formato AAC-LC.
Velocidade de transferência de bits: 16-320 kbps
Frequência de amostragem: 16 – 48 kHz

Ficheiro MP3 reproduzível

Ficheiro MPEG 1/2 Áudio Layer 3
Velocidade de transferência de bits: 8 – 320 kbps
Frequência de amostragem: 8 – 48 kHz

Ficheiro WMA reproduzível

O ficheiro compatível com o Windows Media Audio (Excepto os ficheiros Windows Media Player 9 ou posteriores que têm novas funções)
Velocidade de transferência de bits: 48 – 192 kbps
Frequência de amostragem: 32, 44,1, 48 kHz

Discos reproduzíveis

CD-R/RW/ROM, DVD±R/RW

Formato de ficheiro para discos reproduzíveis

ISO 9660 Nível 1/2, Joliet, Romeo, Nome de ficheiro Long.

Número máximo de caracteres a ser visualizado (CD-R/RW/DVD±R/RW)

Nome de ficheiro/pasta: 128 caracteres
MP3 ID3 Tag versão 1.x: 30 caracteres

Limitação de estrutura para o ficheiro ou pasta (CD-R/RW/DVD±R/RW/dispositivo USB)

Número máximo de níveis de directórios: 8
Número máximo de ficheiros: 254
Número máximo de ficheiros por pasta: 255
Número máximo de ficheiros por lista de reprodução: 7000 (dispositivo USB)

Dispositivo USB reproduzível

Classe de armazenamento em massa USB, iPod com KCA-iP300V

Sistema de ficheiros do dispositivo USB reproduzível

FAT16, FAT32

Sobre a ligação do dispositivo USB

Se precisar de um cabo de extensão para a ligação do dispositivo USB, recomenda-se a utilização do CA-U1EX (opção).

Não se garante a reprodução normal quando utiliza um cabo que não seja compatível com USB. Ligar um cabo cujo comprimento total é superior a 5 m pode resultar numa reprodução anormal.

Apesar dos ficheiros áudio estarem em conformidade com os padrões listados em cima, a reprodução pode ser impossível dependendo dos tipos ou das condições do suporte ou dos dispositivos.

Ordem de reprodução dos ficheiros áudio

No exemplo da pasta/ficheiro mostrado em baixo, os ficheiros são reproduzidos pela seguinte ordem ① to ⑩.

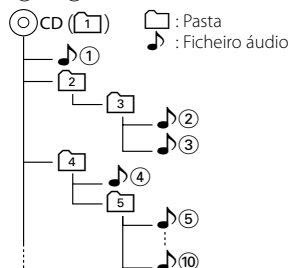

Os ficheiros áudio reproduzem-se segundo a ordem em que o software de gravação em CD o gravou. Pode ser capaz de definir a ordem de reprodução escrevendo os números da sequência de reprodução como "01" a "99" no início do nome do ficheiro.

Os ficheiros áudio são reproduzidos na mesma ordem em que foram gravados. Pode especificar a ordem da reprodução numerando os ficheiros numa pasta e organizando-os por pastas. (Dispositivo USB)



- Neste manual, a palavra "Dispositivo USB" é utilizada para memórias flash e leitores áudio digitais utilizados como dispositivos de classe de armazenamento em massa.
- "iPod" neste manual refere-se ao iPod ligado com um KCA-iP300V (Acessório opcional). Um iPod ligado com KCA-iP300V pode ser controlado a partir desta unidade. Os iPods que podem ser ligados com KCA-iP300V são o iPod nano e o iPod com vídeo. Se ligar um iPod com um cabo USB disponível comercialmente, ele será tratado como um dispositivo de classe de armazenamento em massa.
- Para mais informações sobre os formatos suportados e tipos de dispositivos USB, consulte www.kenwood.com/usb/.
- Coloque a extensão correcta no ficheiro áudio (AAC: ".M4A", MP3: ".MP3", WMA: ".WMA")
- Não coloque extensões em ficheiros que não sejam ficheiros áudio. Se colocar uma extensão, o ficheiro, que não é um ficheiro áudio, irá ser reproduzido emitindo um som alto que causará dano à coluna.
- Os ficheiros com reprodução contra cópias não podem ser reproduzidos.
- A unidade poderá não ser compatível com actualizações do padrão do formato de compressão e com especificações adicionais.
- Os discos CD-RW que são formatados rapidamente pelo software de gravação não podem ser utilizados.

- Quando gravar à capacidade máxima do suporte CD-R/RW de uma vez, o software de gravação estará definido para "Disc at once".
- O nome do ficheiro/pasta é o número de caracteres, incluindo as extensões.
- Esta unidade pode mostrar as seguintes versões do MP3 ID3 tag: versão 1.0/ 1.1/ 2.2 (Dispositivo USB)/ 2.3 (Dispositivo USB)
- O AAC ID3 Tag não pode ser mostrado.
- Contacte o seu agente de vendas para saber se o seu dispositivo USB está conforme as especificações da classe de armazenamento em massa USB.
- Utilizar um dispositivo USB que não é suportado pode resultar numa reprodução ou visualização anormal do ficheiro áudio.
Mesmo que utilize o dispositivo USB que esteja conforme as especificações acima, os ficheiros áudio poderão não ser reproduzidos normalmente dependendo do tipo ou das condições do dispositivo USB.
- Não deixe o dispositivo USB no veículo durante muito tempo. Pode ficar deformado ou danificado devido a luz directa do sol, temperaturas altas, etc.

Sobre os ficheiros de vídeo

Ficheiros de vídeo aceitáveis

- Formato: MPEG1, MPEG2, DivX
- Tamanho da imagem
MPEG1: 320 × 240, 352 × 240
MPEG2: 640 × 480, 704 × 480
DivX: 352 × 240, 352 × 288, 720 × 450, 720 × 576
- Formato de áudio:
MPEG1/2: MPEG áudio Layer 2
DivX: MP3, Dolby Digital
- Frequências de amostragem áudio:
32/ 44,1/ 48 kHz
- Velocidade de bits áudio:
32–384 kbps (Apenas velocidades de bits constantes)

Extensões

Os ficheiros vídeo têm que ter uma das seguintes extensões:

mpg, mpeg, mpe, m1v, m2v

Os formatos de disco, os nomes dos ficheiros e das pastas e a ordem de reprodução são iguais às dos ficheiros áudio. Consulte <Sobre os ficheiros áudio> (página 10).

Sobre os ficheiros de imagem

Ficheiros de imagens aceitáveis

- Formato: JPEG
- Formato base:
Até ao máximo de 8192(W) × 7680(H) pixels
- Formato progressivo:
Até ao máximo de 1600(W) × 1200(H) pixels



- Aumenta e reduz as imagens para o tamanho mostrado acima para que encaixem no ecrã.
- Os ficheiros de imagens com informação anexada (como Exif) podem não ser visualizados nem operados correctamente (por exemplo: rotação da visualização).

Extensões

Os ficheiros de imagem devem ter uma das seguintes extensões:

jpg, jpeg, jpe

Os discos aceitáveis, os formatos de disco, os nomes dos ficheiros e das pastas e a ordem de reprodução são iguais às dos ficheiros áudio. Consulte <Sobre os ficheiros áudio> (página 10).

Sobre o dispositivo USB

- Instale o dispositivo USB num local onde não o impedirá de conduzir o veículo correctamente.
- Não pode ligar um dispositivo USB através de um concentrador USB.
- Faça cópias de segurança dos ficheiros áudio utilizados nesta unidade. Os ficheiros podem ser apagados, dependendo das condições de funcionamento do dispositivo USB.
Não será dada nenhuma compensação a qualquer dano causado devido ao apagamento dos dados armazenados.
- Não se fornece nenhum dispositivo USB com esta unidade. Tem que comprar um dispositivo USB disponível comercialmente.

Utilização do "DualDisc"

Quando reproduzir um "DualDisc" nesta unidade, a superfície do disco que não está a ser reproduzida pode ficar riscada enquanto o disco é introduzido ou ejectado. Como a superfície do CD de música não está conforme o padrão de CD, a reprodução é impossível.

(Um "DualDisc" é um disco que contém numa superfície sinais padrão DVD e que na outra contém sinais de CD de música.)

Operações básicas

Quando o ecrã está aberto

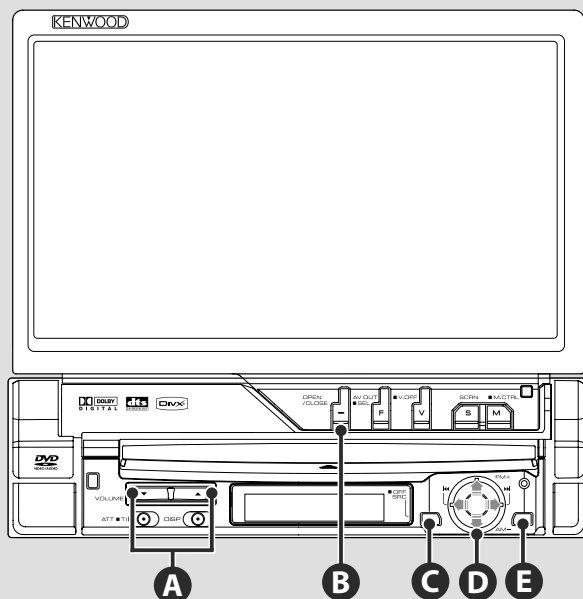

Quando o ecrã está fechado

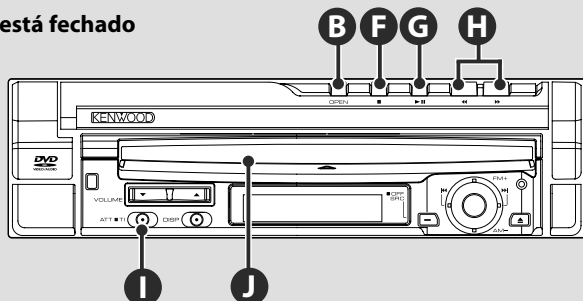

B

Abrir/Fechar o monitor

Prima para abrir ou fechar o painel do monitor.



- Não toque nos componentes em movimento quando está a abrir ou a fechar o ecrã. Se tocar nos componentes em movimento, poderá ferir-se ou poderá danificar o equipamento.
- Não tente abrir ou fechar o ecrã com as mãos.



- Pode abrir ou fechar automaticamente o ecrã quando liga ou desliga a chave de ignição (página 80).
- Se o movimento do ecrã for travado pela alavanca das mudanças ou outro obstáculo quando o ecrã é aberto, este movimento é cancelado pela função de segurança. Se um obstáculo for entalado pelo ecrã ao fechar, o movimento do ecrã também é cancelado pela função de segurança. Se tal ocorrer, remova o obstáculo e pressione novamente o botão [OPEN/CLOSE].

C**Ligar/desligar**

Prima o botão para ligar.

Quando a chave é mantida premida durante 1 segundo ou mais, a unidade é desligada.

A**Ajusta o volume****I****Atenua o volume**

Pressione novamente para cancelar o silenciador.

E J**Reproduzir um disco**

Quando introduz um disco na ranhura para a introdução de discos **D**, o disco começa a reproduzir.

Se aparecer um menu, enquanto reproduz um disco vídeo, seleccione o item que deseja.



• Consulte <Lista de discos reproduzíveis> (página 8) para uma lista de discos e formatos que são suportados.

Remover um disco

Prima o botão **[▲] E** (Eject).

G**Reproduzir/Pausa**

Prima o botão **[▶II]** **F** uma vez para pausar.

Prima novamente para retomar a reprodução.

F G**Parar a reprodução**

Prima o botão **[■] F** para parar a reprodução.

Prima o botão **[▶II] G** para retomar a reprodução a partir da posição onde foi interrompida.

H**Pesquisa rápida avançando/recuando**

Prima o botão **[▶▶]** e mantenha-o premido para fazer a pesquisa rápida avançando ao longo da faixa.

Prima o botão **[◀◀]** e mantenha-o premido para fazer a pesquisa rápida recuando ao longo da faixa.

D**Seleccionar um capítulo/uma cena/uma faixa/uma frequência**

Mova o botão de controlo **D** para a direita ou para a esquerda.

Selecciona uma música ou capítulo, uma faixa, ou frequência.

D**Seleccionar uma banda/pasta**

Mova o botão de controlo **D** para cima para mudar as bandas de rádio para FM1/2/3 ou para ir para a próxima pasta/disco.

Mova o botão de controlo **D** para baixo para mudar a banda de rádio para AM ou para ir para a pasta/disco anterior.

Operações básicas

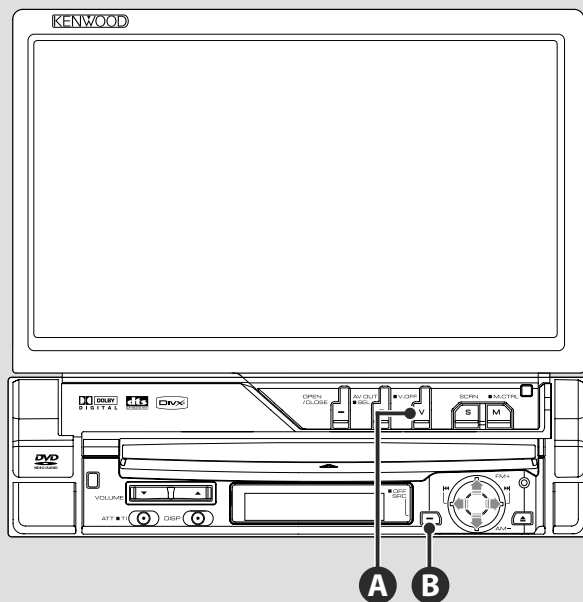

A

Muda a fonte de vídeo

A fonte de vídeo muda pela seguinte ordem cada vez que prime o botão.

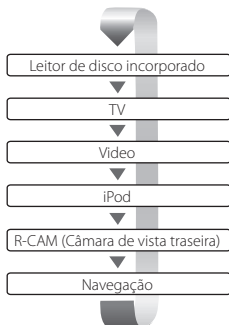

Pode também desligar a visualização do vídeo ao premir o botão durante mais de 1 segundo.

Quando prime novamente o botão, a visualização anterior aparece de novo.



- A imagem traseira da câmara de vídeo é visualizada quando as mudanças do veículo estão em "Reverse".
- Active "RGB"/"AV-IN" em "NAVIGATION" de <Definir interface AV> (página 74) para visualizar o vídeo de navegação.

Reproduzir um ficheiro USB

Quando ligar um dispositivo USB, a reprodução começa automaticamente.

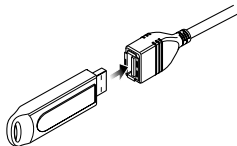

Remover o dispositivo USB

Prima  no ecrã de controlo de USB para activar o modo de suspensão USB, e em seguida remova o dispositivo USB. Consulte <Controlo do dispositivo USB> (página 42).



- Remover o dispositivo USB antes de iniciar o modo de suspensão USB pode danificar os dados contidos no dispositivo USB.



- Se a fonte USB for seleccionada quando não existe um dispositivo USB ligado, visualiza-se "No Device".
- Quando a reprodução é parada e depois recomeçada, a reprodução começa do ponto onde foi parada pela última vez. Mesmo que o USB seja removido e ligado de novo, a reprodução irá começar do ponto em que se parou da última vez a não ser que os conteúdos do dispositivo USB tenham sido alterados.
- Certifique-se de que o dispositivo USB está firmemente ligado.

B

Muda a fonte áudio

A fonte áudio muda pela seguinte ordem cada vez que prime o botão.

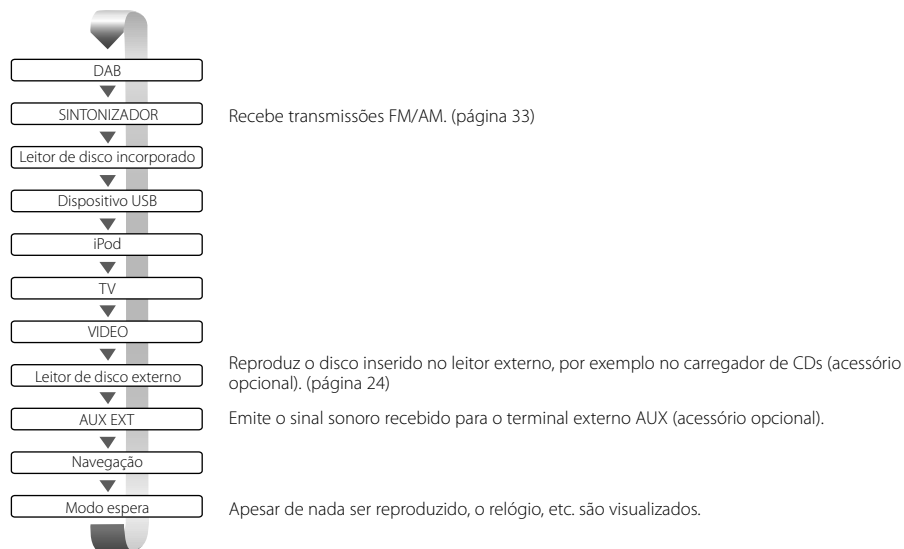

- Não pode mudar para uma fonte que não está ligada ou inserida.
- Também pode reproduzir ficheiros áudio, ficheiros vídeo e ficheiros de imagens com o leitor de CD incorporado. Consulte <Lista de disco reproduzíveis> (página 8) para os tipos e formatos do suporte.
- É necessário regular a "NAVIGATION Source" de <Definir interface AV> (página 74) em "On" para adicionar Navegação como uma fonte áudio que pode ser seleccionada com a tecla [SRC].

Operações básicas

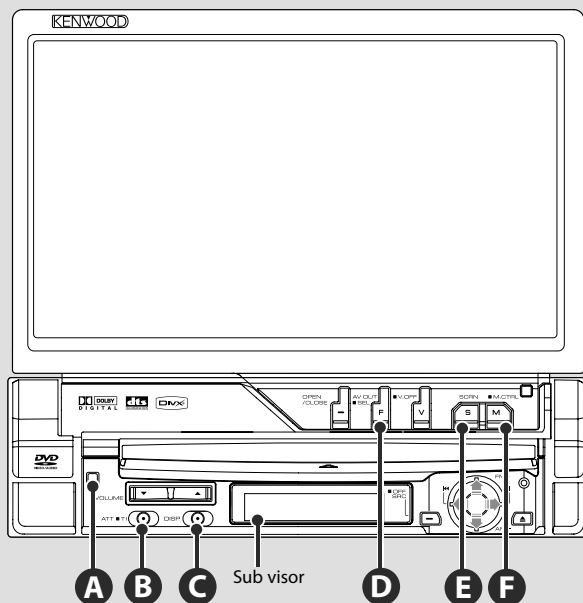

D

Muda o ecrã das funções

O ecrã controlo das funções muda pela seguinte ordem cada vez que prime o botão.

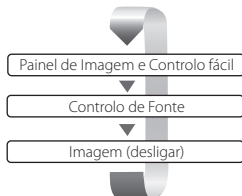

Os seguintes botões são sempre visualizados no ecrã controlo da fonte.



- 1 Mostra o ecrã Selecção de fonte. (página 55)
- 2 Volta para o ecrã Controlo da fonte.
- 3 Mostra o ecrã Menu de controlo áudio. (página 88)
- 4 Mostra o ecrã Menu SETUP. (página 68)
- 5 Ajusta o volume.
- 6 Visualização do relógio



- Toque o ícone visualizado no fundo à direita nos vários ecrãs para voltar ao ecrã original.

B**Ouvir a informação de trânsito**

Prima durante mais de 1 segundo para ligar ou desligar a função Informação de trânsito. (página 37)

C**Ligar o sub visor**

Prima o botão [DISP] para seleccionar o modo de ecrã. Mostra o estado da fonte seleccionada.

D**Muda a fonte AV OUT**

Comuta a fonte que é debitada pelo terminal AV OUTPUT quando é pressionado durante mais de 1 segundo.

E**Definir ecrã**

Prima o botão.
Mostra o ecrã Controlo de ecrã (página 59).

F**Muda o modo de ecrã**

Prima o botão para mudar o modo de ecrã. (página 80)

O ecrã Menu disco DVD aparece quando prime o botão durante mais de 1 segundo. (página 21)



- O menu do disco DVD não está disponível quando o menu principal do DVD é visualizado.

A**Painel de protecção para prevenção de roubo**

Pode remover o painel de protecção da unidade e levá-lo consigo, o que ajuda a prevenir roubos.

Remover o painel de protecção

Prima o botão para soltar **A**. Deslizando o painel de protecção para o lado esquerdo, puxe para a frente e remova-o.

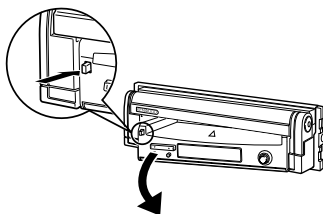

- Feche primeiro o monitor, depois remova ou coloque o painel de protecção.
- Depois de remover o painel de protecção não pode operar o receptor.
- Depois de remover o painel de protecção, pode ligar a lâmpada de alarme anti-roubo (página 82).

Voltar a colocar o painel de protecção

Coloque a ponta direita do painel de protecção nos ganchos e empurre até produzir um estalido e o painel estar fixo. Empurre o painel de protecção até produzir um estalido. O painel de protecção está bem fixo, permitindo-lhe utilizar a unidade.

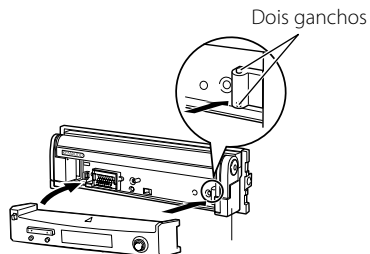

Ver DVD/VCD & ouvir DVD de áudio

Podemos reproduzir DVD/VCD utilizando várias funções.



- Para o método básico para ver DVD/VCD, consulte <Operações básicas> (página 12).
- Defina o modo do controlo remoto para o modo "DVD" antes de começar a operação, consulte <Interruptor de modo do controlo remoto> (página 92).

Funções durante o ecrã Reprodução

As funções básicas estão disponíveis mesmo quando o ecrã Reprodução é visualizado.

Visualização do ecrã Reprodução.



ou

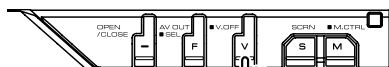

Ecrã Reprodução DVD

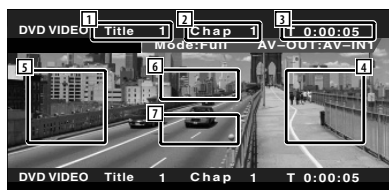

- 1 Visualizar o número do título
- 2 Visualização do número do capítulo
- 3 Visualização do tempo de reprodução
- 4 Área de procura de capítulos avançando Selecciona o próximo capítulo.
- 5 Área de procura de capítulos recuando Selecciona o capítulo anterior.
- 6 Área dos botões de controlo do menu do disco DVD
Mostra os botões de controlo do menu do disco (página 21).
- 7 Área de botões de visualização de informação

Ecrã de reprodução de DVD de áudio

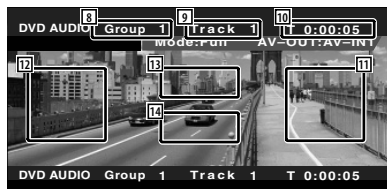

- 8 Visualização no número do grupo
- 9 Visualização do número da faixa
- 10 Visualização do tempo de reprodução
- 11 Área de procura de faixa avançando Seleccione a próxima faixa.
- 12 Área de procura de faixa recuando Seleccione a faixa anterior.
- 13 Área dos botões de controlo do menu do disco DVD
Mostra os botões de controlo do menu do disco (página 21).
- 14 Área de botões de visualização de informação

Ecrã Reprodução VCD

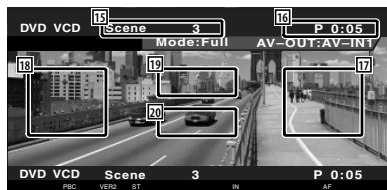

- 15 Visualização do número da cena/faixa
- 16 Visualização do tempo de reprodução
- 17 Área de procura de cena/faixa avançando Selecciona a cena seguinte (quando PBC está ligado) ou faixa (quando PBC está desligado).
- 18 Área de procura de cena/faixa recuando Selecciona a cena anterior (quando PBC está ligado) ou faixa (quando PBC está desligado).
- 19 Área de botão de controlo de zoom
Mostra os botões de controlo de zoom (página 23).

20 Área dos botões de visualização de informação



- A visualização de informações é apagada automaticamente ao fim de aproximadamente 5 segundos. A informação também pode ser visualizada automaticamente quando é atualizada.

Funções quando visualiza o painel de controlo fácil

Mostra um painel de controlo flutuante no ecrã.

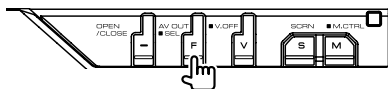

- 1 Muda a fonte.
- 2 Pára a reprodução.
Quando for pressionado duas vezes, o disco é reproduzido desde o início na próxima vez que o reproduzir.
- 3 Avanço rápido ou recuo rápido.
- 4 Procura de capítulos (durante a reprodução do DVD)
Procura um capítulo.
Procura de faixa (durante a reprodução do DVD de áudio)
Procura uma faixa.
Procura de cena/ faixa (durante a reprodução de VCD)
Selecciona uma cena (quando PBC está ligado) ou uma faixa (quando PBC está desligado).

- 5 Reproduz ou pausa.
- 6 Mostra o ecrã Controlo de ecrã.
Consulte <Controlo do ecrã> (página 59).
- 7 Mostra o ecrã controlo do dispositivo externo. Consulte <Controlo do fornecimento de energia ao dispositivo externo> (página 56).



- O painel de controlo fácil é escondido quando tocar na parte central do monitor.

Funções enquanto visualiza o ecrã Controlo

Muda para o ecrã Controlo para que utilize várias funções de reprodução.

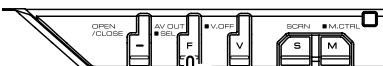

Quando reproduzir um DVD de áudio



Quando reproduzir um VCD



- 1 Ejecta o disco do leitor de CD incorporado.
- 2 Avanço rápido ou recuo rápido.
- 3 Pára a reprodução.
Quando for pressionado duas vezes, o disco é reproduzido desde o início na próxima vez que o reproduzir.
- 4 Selecciona um capítulo, uma cena ou uma faixa.
Quando a reprodução estiver em pausa, toque neste botão para iniciar avanço frame a frame.
- 5 Reproduz ou pausa.
- 6 Avançar ou recuar lento. (durante a reprodução de DVD)
- 7 Muda a visualização do botão.
- 8 Muda a operação de repetir a reprodução na seguinte sequência.
DVD: Repetir título, Repetir capítulo, Repetir desligado
DVD Audio: Repetir grupo, Repetir faixa, Repetir desligado
VCD: Repetir faixa, repetir desligado (Disponível quando o PBC está desligado)
- 9 Muda a visualização do tempo da reprodução na seguinte sequência.
DVD: Capítulo, título, restantes títulos
DVD Audio: Faixa, Grupo, restante Grupo
VCD: Faixa, disco, restantes discos (Activo apenas quando a função PBC está desligada)
- 10 Visualização do número do título (durante a reprodução de DVD)
Visualização do número do grupo (durante a reprodução de DVD de áudio)

- 11 Visualização do número do capítulo/cena/faixa
- 12 Visualização do modo de reprodução
- 13 Visualização do tempo de reprodução
- 14 Visualização da etiqueta do volume
Quando  aparece, a visualização do texto desloca-se quando o prime.
- 15 Indicador de função
- 16 Aparece quando se insere um disco.
- 17 Liga e desliga a função PBC dos CDs vídeo.
(só quando utiliza o CD vídeo Ver 2.0)



- 18 Mostra o ecrã controlo do dispositivo externo. Consulte <Controlo do fornecimento de energia ao dispositivo externo> (página 56).

Menu disco DVD

Selecciona uma opção do Menu disco DVD.

1 Mostra o ecrã Controlo do menu do disco

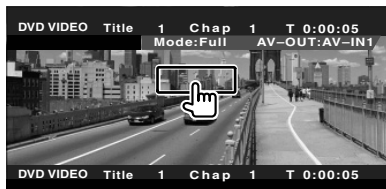

- 1 Chama o menu.
- 2 Volta para o ecrã Menu disco.
- 3 Selecciona uma opção do menu.
- 4 Introduce a sua selecção do menu.
- 5 Volta para o ecrã do menu anterior.
- 6 Mostra o menu principal.
- 7 Controlo de realce.
- 8 Apaga o Controlo do menu do disco.

Controlo de realce

Pode seleccionar um capítulo e título para o ecrã Menu DVD. Quando toca no ecrã, pode seleccionar o Menu DVD.



Próxima página ►



- Para cancelar o controlo de realce, prima o botão [V.SEL].

2 Seleccione Opções do menu disco

Menu disco



- 9 Mostra o Menu controlo.
- 10 Muda o ângulo da imagem.
(apenas durante a reprodução do programa)
- 11 Muda a língua das legendas.
(apenas durante a reprodução do programa)
- 12 Muda a língua da voz.
(apenas durante a reprodução do programa)
- 13 Mostra o ecrã Controlo do zoom.
- 14 Apaga o Controlo do menu do disco.

Controlo de zoom



- 15 Muda a proporção do zoom em 4 níveis (2 vezes, 3 vezes, 4 vezes, ou desligado) cada vez que toca.
- 16 Desloca o ecrã na direcção em que tocar.
- 17 Volta para o ecrã Controlo do menu disco.
- 18 Apaga o Controlo do menu do disco.

Controlo de zoom de VCD

Mostra um ecrã VCD ampliado.

1 Mostra o ecrã Controlo do zoom

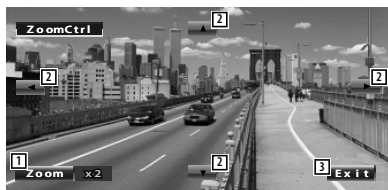
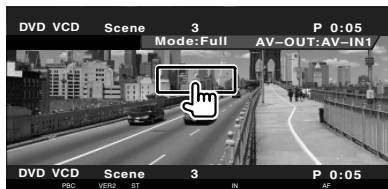

- 1 Muda a proporção do zoom em 2 níveis (2 vezes ou desligado) cada vez que toca.
- 2 Desloca o ecrã na direcção em que tocar.
- 3 Apaga o botão de controlo de zoom.

Procura Directa



Pode procurar um capítulo DVD/VCD, cena ou faixa introduzindo o seu número.

1 Selecciona o modo de procura directa



Os elementos seguintes podem ser procurados directamente de cada vez que este é pressionado.

DVD: Título, capítulo, tempo, número directo

DVD de áudio: Grupo, faixa, número directo

VCD (quando o PBC está ligado): Cena, número directo

VCD (quando o PBC está desligado): Faixa

No entanto, a procura directa poderá não ser suportada por alguns discos.

2 Introduzir o número ou o tempo

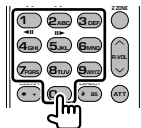

Quando reproduzir o VCD, introduza o número de uma cena PBC (se o PBC estiver ligado) ou o número de uma faixa (se o PBC estiver desligado).



- Para apagar uma entrada incorrecta, prima **CLEAR** (CLEAR).

3 Procura

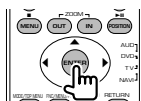

- A operação termina automaticamente se não operar dentro de 10 segundos.
- A função de procura por tempo poderá não procurar correctamente na definição de tempo, dependendo do disco em particular.

Ouvir CD de música e ficheiros áudio

Podem chamar vários ecrãs de controlo durante a reprodução de CD/ficheiros áudio/carregador de discos.



- Para conhecer o método básico para reproduzir um CD de música/ficheiro áudio, consulte <Operações básicas> (página 12).
- Consulte <Lista de disco reproduzíveis> (página 8) para discos reproduzíveis.
- Consulte <Sobre os ficheiros áudio> (página 10) para os ficheiros reproduzíveis.

Funções quando visualiza o painel de controlo fácil

Mostra um painel de controlo flutuante no ecrã.

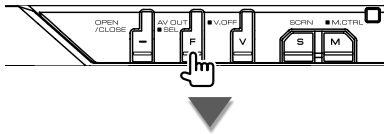

Durante a reprodução de CD



Durante a reprodução de ficheiros áudio



Durante a reprodução com carregador de discos



- 1 Muda a fonte.
- 2 Pára a reprodução.
- 3 Avanço rápido ou recuo rápido. (apenas quando um CD é reproduzido no leitor de discos incorporado)
- 4 Selecciona uma música.
Quando continuar a tocar no botão:
Avanço rápido ou recuo rápido.
Desligado quando um CD (leitor de discos incorporado) está a ser reproduzido.
- 5 Reproduz ou pausa.
- 6 Selecciona uma pasta. (apenas quando um ficheiro áudio é reproduzido no leitor de disco incorporado)

- 7 Selecciona um disco. (apenas quando um disco é reproduzido no carregador de discos)
- 8 Mostra o ecrã Controlo de ecrã. (página 59 do <Controlo do ecrã>)
- 9 Mostra o ecrã controlo do dispositivo externo. Consulte <Controlo do fornecimento de energia ao dispositivo externo> (página 56).



- O painel de controlo fácil é escondido quando tocar na parte central do monitor.

Funções enquanto visualiza o ecrã Controlo

Muda para o ecrã Controlo para que utilize várias funções de reprodução.

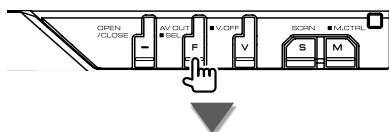
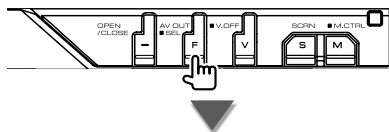

Durante a reprodução de CD

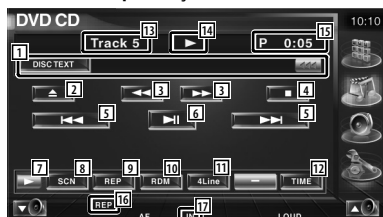

- 1 Visualização da informação da música
Seleciona o nome do disco (Consulte <Definir nome do disco>, página 28), texto do disco ou texto da faixa.
Quando aparece, a visualização do texto desloca-se quando o prime.
- 2 Ejecta o disco do leitor de CD incorporado.
- 3 Avanço rápido ou recuo rápido.
- 4 Pára a reprodução do leitor de discos incorporado. Quando for pressionado duas vezes, o disco é reproduzido desde o início na próxima vez que o reproduzir.
- 5 Selecciona uma faixa.
- 6 Reproduz ou pausa.
- 7 Muda a visualização do botão.

- 8 Começa ou pára a reprodução de pesquisa (que reproduz o início de cada música, uma a seguir à outra).
- 9 Repete a reprodução (da faixa actual).
- 10 Começa ou pára a reprodução aleatória (para reproduzir a música aleatoriamente).
- 11 Muda o número de linhas que é visualizado na visualização de informação.
- 12 Muda a visualização do tempo reproduzido entre Faixa, Disco, e Tempo restante do disco.
- 13 Visualização do número da faixa (música)
- 14 Visualização do modo de reprodução
- 15 Visualização do tempo de reprodução
- 16 Indicador de função
- 17 Aparece quando se insere um disco.



- 18 Define o nome do disco a ser reproduzido. Consulte <Definir nome do disco> (página 28).
- 19 Mostra o ecrã controlo do dispositivo externo. Consulte <Controlo do fornecimento de energia ao dispositivo externo> (página 56).

Próxima página ►

Durante a reprodução de ficheiros áudio

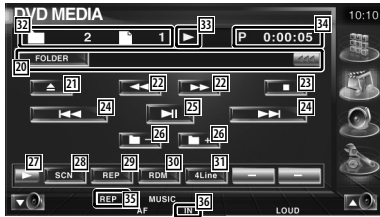

- 20 Visualização da informação da música
Selecciona o Nome da pasta, Nome da faixa, Título, Nome do artista, ou Nome do álbum. Quando  aparece, a visualização do texto desloca-se quando o prime.
- 21 Ejecta o disco.
- 22 Avanço rápido ou recuo rápido.
(Desactivado quando é reproduzido um JPEG.)
- 23 Pára a reprodução.
Quando for pressionado duas vezes, o disco é reproduzido desde o início na próxima vez que o reproduzir.
- 24 Selecciona um ficheiro.
- 25 Reproduz ou pausa.
- 26 Selecciona uma pasta.
- 27 Muda a visualização do botão.
- 28 Começa ou pára a reprodução de pesquisa
(que reproduz o início de cada música ou dos dados, uns a seguir aos outros).
- 29 Repete a reprodução (dos ficheiros ou dos dados predefinidos).
- 30 Começa ou pára a reprodução aleatória
(para reproduzir os ficheiros na pasta actual aleatoriamente).
- 31 Muda o número de linhas que é visualizado na visualização de informação.
- 32 Visualização do número do ficheiro e da pasta
- 33 Visualização do modo de reprodução
- 34 Visualização do tempo de reprodução
- 35 Indicador de função
- 36 Aparece quando se insere um disco.





- 37 Repete a reprodução da música ou dos dados da pasta actual.

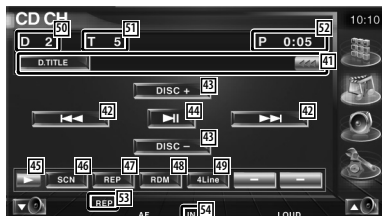

- 38 Pode procurar pastas ou ficheiros áudio por hierarquia. Consulte <Seleccção da pasta (Função do ficheiro áudio)> (página 28).
- 39 Mostra a informação da música (como o Tag e as propriedades do conteúdo) do ficheiro áudio que está a ser reproduzido.
- 40 Mostra o ecrã controlo do dispositivo externo. Consulte <Controlo do fornecimento de energia ao dispositivo externo> (página 56).

Durante a reprodução com carregador de discos



- 41 Visualização da informação da música
Selecção o nome do disco (consulte <Definir nome do disco>, página 28) ou o modo de texto da faixa para a visualização do texto.
Quando  aparece, a visualização do texto desloca-se quando o prime.
- 42 Selecciona uma faixa.
Inicia o avanço rápido ou recuo rápido quando é tocado continuamente.
- 43 Selecciona um disco. (Função de carregador de discos)
- 44 Reproduz ou pausa.
- 45 Muda a visualização do botão.
- 46 Começa ou pára a reprodução de pesquisa (que reproduz o início de cada música, uma a seguir à outra).
- 47 Repete a reprodução (da música actual).
- 48 Começa ou pára a reprodução aleatória (para reproduzir a música aleatoriamente).
- 49 Muda o número de linhas que é visualizado na visualização de informação.
- 50 Visualização do número do disco (Função de carregador de discos)
- 51 Visualização do número da faixa
- 52 Visualização do tempo de reprodução
- 53 Indicador de função
- 54 Aparece quando se insere um disco.



- 55 Repete a reprodução de um disco (o disco actual). (Função de carregador de discos)
- 56 Começa ou pára a reprodução aleatória de arquivo (para reproduzir músicas do carregador de discos aleatoriamente). (Função de carregador de discos)



- 57 Define o nome do disco a ser reproduzido. (página 28)
- 58 Mostra a lista de discos no carregador de discos e permite-lhe seleccionar o disco a ouvir. Consulte <Seleccção discos> (página 29).
- 59 Mostra o ecrã controlo do dispositivo externo. Consulte <Controlo do fornecimento de energia ao dispositivo externo> (página 56).



- As funções que podem ser usadas, e a informação que pode ser mostrada, variará dependendo dos modelos conectados.
- A informação mostrada variará dependendo do carregador de discos usado.
- Os botões e as informações visualizadas dependem dos ficheiros áudio a reproduzir, do CD e das funções do carregador de discos.

Definir nome do disco

Designa o nome do CD.

1 Reproduza um CD a que deseje dar um nome

2 Comece a definição do nome



3 Introduza o nome

Consulte <Introdução de caracteres> (página 58) para informações sobre como introduzir um nome.

4 Termine a definição do nome



Seleção da pasta (Função de ficheiro áudio)

Procura pastas e ficheiros áudio armazenados no suporte e nos dispositivos segundo a hierarquia.

1 Comece a seleção da pasta



2 Selecciona uma música



- 1 Desloca a lista.
- 2 Lista as pastas e os ficheiros áudio
A pasta abre-se quando é tocada, e o ficheiro áudio é reproduzido.
- 3 Move até ao nível mais alto da hierarquia.
- 4 Move para o nível seguinte da hierarquia.
- 5 Volta para o ecrã original.

Seleção discos (Função do carregador de discos)

Mostra a lista de discos no carregador de discos e permite-lhe seleccionar o disco a ouvir.

1 Comece a seleção directa



2 Seleccione um disco

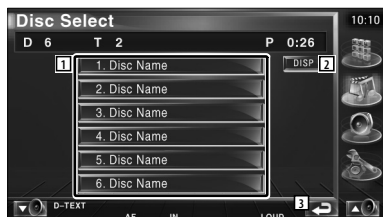

- 1 Lista os discos. Reproduz quando tocado.
- 2 Muda o nome da lista para nome do disco ou texto do disco.
- 3 Volta para o ecrã original.

Procura Directa

Procura um disco ou uma faixa quando é introduzido o seu número.

Durante a reprodução no leitor de discos incorporado

1 Selecciona o modo de procura directa



Os elementos seguintes podem ser procurados directamente de cada vez que este é pressionado.

CD: número da faixa, tempo de reprodução total

Ficheiro áudio: pasta, ficheiro

2 Introduza o número da faixa

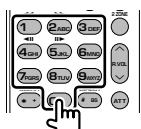

3 Procura

Quando procurar uma faixa:

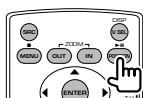

Durante a reprodução num leitor de discos externo ou carregador de discos

1 Introduza o número do disco ou da faixa

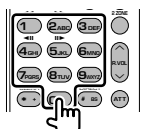

2 Procura

Quando procurar uma faixa:

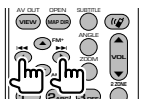

Quando procurar um disco:

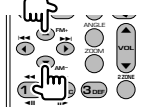

- A operação termina automaticamente se não operar dentro de 10 segundos.

Ver ficheiros de vídeo/ficheiros de imagem

Podemos chamar vários ecrãs de controlo durante a reprodução de ficheiros vídeo (ficheiros MPEG 1, MPEG 2 e DivX) e de ficheiros de imagens (ficheiros JPEG).

Funções durante o ecrã Reprodução

As funções básicas estão disponíveis mesmo quando o ecrã Reprodução é visualizado.

Visualização do ecrã Reprodução.

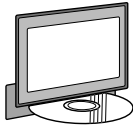

ou

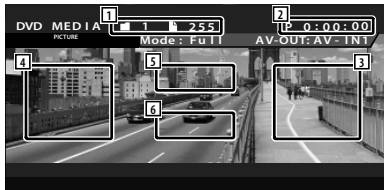
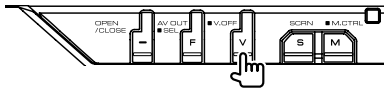

- 1 Visualização do número de ficheiro/pasta
- 2 Visualização do tempo de reprodução
- 3 Área de procura de ficheiros avançando
Selecciona o próximo ficheiro.
- 4 Área de procura de ficheiros recuando
Selecciona o ficheiro anterior.
- 5 JPEG: Área do botão de controlo da
imagem (página 32)
DivX: Sub=Desligado, Áudio1/1
MPEG: Desactivado
- 6 Área do botões de visualização de
informação

Funções quando visualiza o painel de controlo fácil

Mostra um painel de controlo flutuante no ecrã.

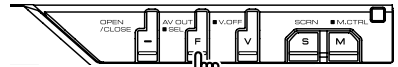

- 1 Muda a fonte.
- 2 Pára a reprodução.
- 3 Selecciona uma pasta.
- 4 Selecciona um ficheiro.
- 5 Reproduz ou pausa.



- O painel de controlo fácil é escondido quando tocar na parte central do monitor.

Funções enquanto visualiza o ecrã Controlo

Muda para o ecrã Controlo para que utilize várias funções de reprodução.

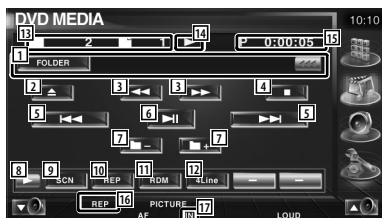
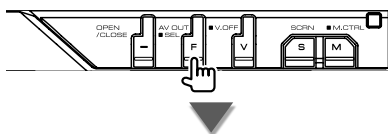
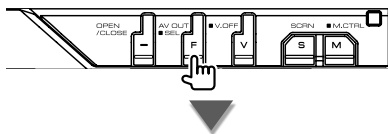

- 1 Visualização da informação de vídeo/imagem
Selecciona o nome da pasta, o nome do ficheiro, o título, o nome do artista ou o nome do álbum.
Quando aparece, a visualização do texto desloca-se quando o príme.
- 2 Ejecta o disco.
- 3 Avanço rápido ou recuo rápido.
(Desactivado quando é reproduzido um JPEG.)
- 4 Pára a reprodução.
Quando for pressionado duas vezes, o disco é reproduzido desde o início na próxima vez que o reproduzir.
- 5 Selecciona um ficheiro.
- 6 Reproduz ou pausa.
- 7 Selecciona uma pasta.

- 8 Muda a visualização do botão.
- 9 Começa ou pára a reprodução de pesquisa (que reproduz o início de cada música ou dos dados, uns a seguir aos outros).
- 10 Repete a reprodução (dos ficheiros ou dos dados predefinidos).
- 11 Começa ou pára a reprodução aleatória (para reproduzir os ficheiros na pasta actual aleatoriamente).
- 12 Muda o número de linhas que é visualizado na visualização de informação.
- 13 Visualização do número do ficheiro e da pasta
- 14 Visualização do modo de reprodução
- 15 Visualização do tempo de reprodução
- 16 Indicador de função
- 17 Aparece quando se insere um disco.



- 18 Repete a reprodução do ficheiro da pasta actual.



- 19 Pode procurar pastas e ficheiros por hierarquia. Consulte <Seleção de pastas> (página 32).
- 20 Mostra a informação do ficheiro que está a ser reproduzido.
- 21 Mostra o ecrã controlo do dispositivo externo. Consulte <Controlo do fornecimento de energia ao dispositivo externo> (página 56).

Controlo de imagem

Ajustar a visualização do vídeo.

1 Começa o controlo de imagem



2 Ajusta a visualização do vídeo



- 1 Inverte a imagem horizontalmente.
- 2 Roda no sentido contrário dos ponteiros do relógio.
- 3 Roda no sentido dos ponteiros do relógio.
- 4 Termina o controlo de imagem.

Seleção de pastas

Procura ficheiros de vídeo/imagens armazenados no suporte e nos dispositivos segundo a hierarquia.

1 Comece a seleção da pasta



2 Seleciona um ficheiro



- 1 Desloca a lista.
- 2 Lista pastas e ficheiros vídeo/ficheiros de imagem.
A pasta abre-se quando é tocada, e o ficheiro vídeo/ficheiro de imagem é reproduzido.
- 3 Move até ao nível mais alto da hierarquia.
- 4 Move para o nível seguinte da hierarquia.
- 5 Volta para o ecrã original.

Escutar rádio

Aparecem diversos ecrãs de controlo no modo fonte sintonizador.



- Para o método básico das operações do botão receptor, consulte <Operações básicas> (página 12).
- Defina o modo do interruptor do controlo remoto para "AUD" antes de começar a operação, consulte <Interruptor do modo do controlo remoto> (página 92).

Funções quando visualiza o painel de controlo fácil

Mostra um painel de controlo flutuante no ecrã.

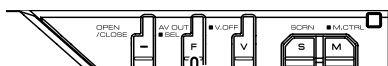

- 1 Muda a fonte.
- 2 Muda a banda (para AM ou FM1/2/3).
- 3 Sintoniza a estação.
- 4 Muda o modo de busca.
Consulte <Modo busca> (página 34).
- 5 Mostra o ecrã Controlo de ecrã.
Consulte <Controlo do ecrã> (página 59).
- 6 Mostra o ecrã controlo do dispositivo externo. Consulte <Controlo do fornecimento de energia ao dispositivo externo> (página 56).



- O painel de controlo fácil é escondido quando tocar na parte central do monitor.

Funções enquanto visualiza o ecrã Controlo

Interruptor para o ecrã Controlo para utilizar várias funções.

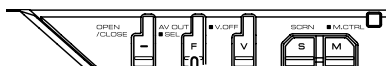
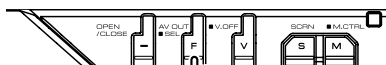

- 1 Visualização da informação da estação de rádio.
Selecciona o nome do serviço do programa, título, nome do artista, nome da estação, nome da categoria 1/2 ou texto de rádio.
- 2 Liga ou desliga a função informações de trânsito.
Consulte <Informações de trânsito>, (página 37).
- 3 Muda para a banda FM1/2/3.
- 4 Muda para a banda AM.

Próxima página ►

- 5 Sintoniza a estação.
Utilize o <Modo busca> (página 34) para mudar a frequência.
- 6 Muda a visualização do botão.
- 7 Selecciona o modo de recepção mono.
(Apenas quando a receber uma emissão FM)
- 8 Selecciona o modo de memória automático.
(Consulte a página 35 da <Memória auto>)
- 9 Muda o modo de busca.
(Consulte a página 34 do <Modo busca>)
- 10 Muda o número de linhas que é visualizado na visualização de informação.
- 11 Liga e desliga a função de busca local.



- 12 Quando os botões P1 para P6 aparecem, pode voltar a sintonizar as estações pela memória.
Para a memória das estações de rádio, consulte <Memória auto> (página 35) ou <Memória manual> (página 35).



- 13 Procura as estações por tipo de programa.
Consulte <Procura do tipo de programa> (página 38).
- 14 Lista e selecciona as estações memorizadas.
Consulte <Seleccionar predefinição> (página 36).
- 15 Mostra o ecrã do texto da rádio. Consulte <Rádio texto> (página 36).
- 16 Mostra o ecrã controlo do dispositivo externo.
Consulte <Controlo do fornecimento de energia ao dispositivo externo> (página 56).

Modo busca

Define uma selecção de estação.



De cada vez que o botão é pressionado, o modo comuta na ordem seguinte.

Visualização	Definição
"AUTO1"	Sintoniza automaticamente uma estação com boa recepção.
"AUTO2"	Sintoniza as estações memorizadas uma após outra.
"MANU"	Comuta manualmente para a frequência seguinte.



Memória auto

Memoriza automaticamente estações com boa recepção.

1 Selecciona a banda que deseja armazenar na memória



2 Selecciona o modo de memória automático



3 Comece a memória automática



Toque em  ou .

Memória auto termina quando 6 estações forem memorizadas ou quando todas as estações forem sintonizadas.



- A operação termina automaticamente se não operar dentro de 10 segundos.

Memória manual

Memoriza a estação a ser recebida no momento.

1 Seleccione uma estação que deseje armazenar na memória

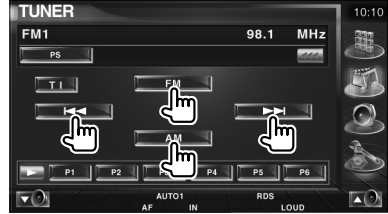

2 Armazenar na memória



Continue a tocar até que apareça o número da memória.

Seleccionar predefinição

Lista e selecciona as estações memorizadas.

1 Comece Seleccionar predefinição



2 Selecciona uma estação

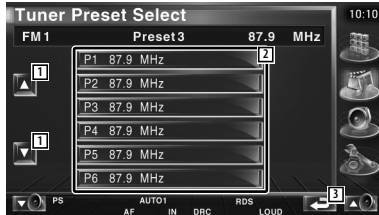

- 1 Desloca a lista.
- 2 As estações memorizadas são visualizadas. Toque numa para sintonizar.
- 3 Volta para o ecrã original.

Rádio texto

Pode mostrar o rádio texto. (Apenas quando a receber uma emissão FM)

1 Selecciona uma estação

2 Visualize o texto da rádio

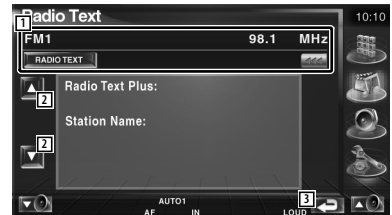

- 1 Selecciona o nome do serviço do programa, título & nome do artista, nome da estação, categoria 1/2 ou texto da rádio para visualização do texto. Quando  aparece, a visualização do texto desloca-se quando o prime.
- 2 Desloca o texto da rádio e a visualização.
- 3 Volta para o ecrã original.

Procura Directa



Sintoniza a estação cuja frequência é introduzida.

1 Seleccione uma banda

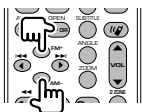

2 Selecciona o modo de procura directa



3 Introduza a frequência

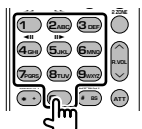

Quando introduzir a frequência, começa a ser recebido o sinal.

Exemplo: Quando recebe FM 92.1 MHz



Exemplo: Quando recebe AM 810 kHz



- A operação termina automaticamente se não operar dentro de 10 segundos.

Informações de trânsito

Quando começa um boletim de trânsito, qualquer fonte é comutada para a informação de trânsito e esta é mostrada automaticamente.

1 Definir o modo de informação do trânsito



Quando o boletim de trânsito começa...

O ecrã Informações de trânsito aparece automaticamente.

Ecrã Informações de trânsito



- É necessário ter a função informações de trânsito ligada a fim de fazer aparecer automaticamente o ecrã Informações de trânsito.
- Durante a recepção de informações de trânsito o volume ajustado é automaticamente guardado em memória, e a próxima vez que é comutado para informações de trânsito fica automaticamente no volume guardado em memória.

Procura do tipo de programa

É sintonizado um programa quando define o seu tipo de programa. (Apenas quando a receber uma emissão FM)

1 Introduza o modo do tipo de programa



2 Seleccione um tipo de programa

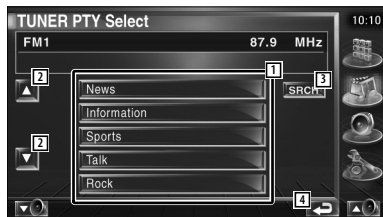

1 O tipo de programa é visualizado. Toque para seleccionar um tipo de programa.

2 Desloca a lista de tipos de programa.

3 Procura o tipo de programa.

É visualizado quando o tipo de programa é seleccionado.

4 Volta para o ecrã original.

3 Procura a estação do tipo de programa seleccionado

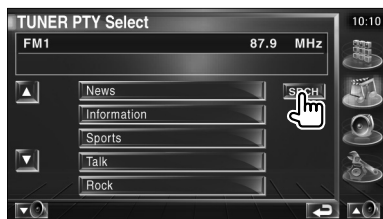

Controlo de iPod

Pode controlar e ouvir músicas no seu iPod ligando o iPod com vídeo ou o iPod nano a esta unidade com um KCA-iP300V (acessório opcional). Também pode visualizar conteúdos vídeo nesta unidade quando ligar um iPod com vídeo. Só é possível estar um iPod ligado a esta unidade.

Ligar um iPod

Ligue um iPod a esta unidade.

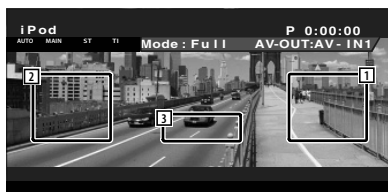
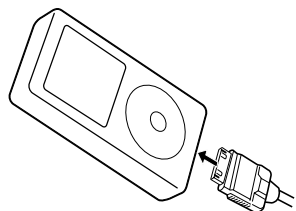

- 1 Área de procura de música/vídeo avançando
Selecciona o próximo música/vídeo.
- 2 Área de procura de música/vídeo recuando
Selecciona o música/vídeo anterior.
- 3 Área dos botões de visualização de informação
A informação é visualizada durante 5 segundos.



- Retire todos os acessórios, como auscultadores, antes de ligar o iPod. Poderá não ser capaz de controlar o iPod se o ligar com os acessórios.
- Quando liga o iPod a esta unidade a reprodução começa a partir da música que estava a reproduzir no próprio iPod (Função de retoma).
- Se a música reproduzida não for conteúdo vídeo, "No iPod Video Signal" é visualizado no ecrã vídeo.
- Enquanto liga um iPod, "KENWOOD" aparece no iPod e o controlo do iPod é desactivado.

Funções quando visualiza o painel de controlo fácil

Mostra um painel de controlo flutuante no ecrã.



- 1 Muda a fonte.
- 2 Avanço rápido ou recuo rápido.
- 3 Procura de música/vídeo.
- 4 Reproduz ou pausa.
- 5 Mostra o ecrã Controlo de ecrã. (Consulte <Controlo do ecrã> (página 59))
- 6 Mostra o ecrã controlo do dispositivo externo. Consulte <Controlo do fornecimento de energia ao dispositivo externo> (página 56).



- O ecrã Painel de controlo fácil é escondido quando tocar na parte central do monitor.

Funções enquanto visualiza o ecrã Controlo

Muda para o ecrã Controlo para que utilize várias funções de reprodução.

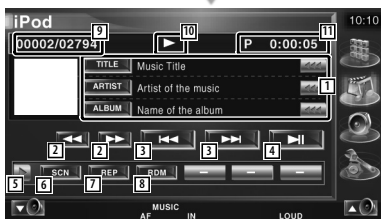
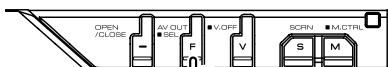
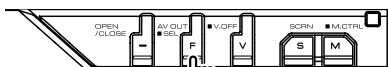

- 1 Visualização da informação da música/vídeo. Selecciona o título, nome do artista, nome do álbum ou nome do iPod. Quando  aparece, a visualização do texto desloca-se quando o príme.
- 2 Avanço rápido ou recuo rápido.
- 3 Selecciona música/vídeo.
- 4 Reproduz ou pausa.
- 5 Muda a visualização do botão.

- 6 Começa ou pára a reprodução de pesquisa (que reproduz o início de cada música ou vídeo, um a seguir ao outro).
- 7 Repete a reprodução (dos ficheiros ou dos dados predefinidos).
- 8 Inicia ou pára a reprodução aleatória.*
- 9 Visualização do número total de músicas no iPod e do número da música
- 10 Visualização do modo de reprodução
- 11 Visualização do tempo de reprodução



- 12 Inicia ou pára a reprodução aleatório do álbum (reproduz aleatoriamente a partir do álbum actual).*



- 13 Mostra a lista da categoria música. Consulte <Lista do iPod> (página 41).
- 14 Mostra a lista da categoria vídeo. Consulte <Lista do iPod> (página 41).
- 15 Mostra a lista da música/vídeo anterior. Consulte <Lista do iPod> (página 41).
- 16 Mostra o ecrã de informação da música/do vídeo que está a ser reproduzido.
- 17 Mostra o ecrã controlo do dispositivo externo. Consulte <Controlo do fornecimento de energia ao dispositivo externo> (página 56).



- * Desactive quando o vídeo estiver a ser reproduzido.

Lista do iPod

Lista e procura as músicas/vídeos no iPod.

1 Mostra a lista do iPod

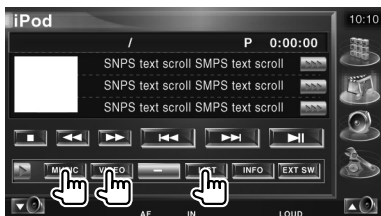

2 Seleccione a música/o vídeo

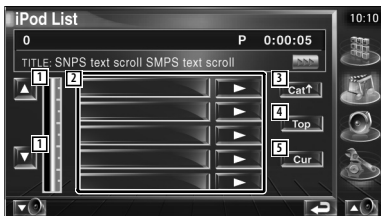

- 1 Muda a página da lista.
- 2 São listadas as categorias e as músicas.
Toque no nome de uma categoria para ir para o nível inferior. Se o título da música for visualizado, a música é reproduzida quando o toca.
Se tocar em , todas as músicas na categoria são tocadas.
- 3 Volta para a categoria anterior.
- 4 Move-se para a categoria superior.
- 5 Mostra a categoria que está a ser reproduzida.

Controlo do dispositivo USB

Podemos controlar e ouvir músicas do seu dispositivo USB ligando-o simplesmente ao conector USB desta unidade.



- Para a ligação de um dispositivo USB, consulte <Operações básicas> (página 12).

Funções quando visualiza o painel de controlo fácil

Mostra um painel de controlo flutuante no ecrã.

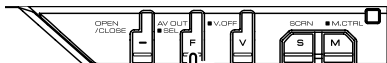

- 1 Muda a fonte.
- 2 Selecciona uma pasta.
(Só no modo selecção de pasta)
- 3 Selecciona um ficheiro.
- 4 Reproduz ou pausa.
- 5 Mostra o ecrã Controlo de ecrã. (Consulte <Controlo do ecrã> (página 59))
- 6 Mostra o ecrã controlo do dispositivo externo. Consulte <Controlo do fornecimento de energia ao dispositivo externo> (página 56).



- O ecrã Painel de controlo fácil é escondido quando tocar na parte central do monitor.

Funções enquanto visualiza o ecrã Controlo

Muda para o ecrã Controlo para que utilize várias funções de reprodução.

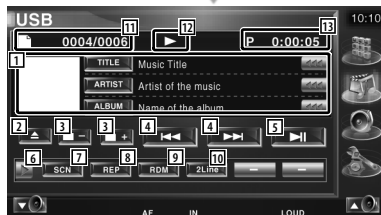
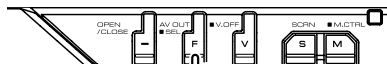
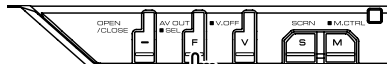

- 1 Visualização da informação da música
Selecciona o nome da pasta, o nome do ficheiro, o título, o nome do artista ou o nome do álbum.
Quando  aparece, a visualização do texto desloca-se quando o prime.
- 2 Retira o dispositivo USB.
Quando "No Device" é mostrado, o dispositivo USB pode ser removido em segurança.

Se deseja voltar a reproduzi-lo enquanto o dispositivo USB está ligado, prima-o novamente.

- 3 Selecciona uma pasta. (Só no modo de selecção de pasta)
- 4 Selecciona um ficheiro.
- 5 Reproduz ou pausa.
- 6 Muda a visualização do botão.
- 7 Começa ou pára a reprodução de pesquisa (que reproduz o início de cada música, uma a seguir à outra).
- 8 Repete a reprodução (da música actual).
- 9 Começa ou pára a reprodução aleatória (para reproduzir a música aleatoriamente). (Só no modo de selecção de pasta)*
- 10 Muda o número de linhas que é visualizado na visualização de informação.
- 11 Visualização do número da faixa (música)
- 12 Visualização do modo de reprodução
- 13 Visualização do tempo de reprodução



- 14 Repete a reprodução da música ou dos dados da pasta actual. (Só no modo de selecção de pasta)



- 15 Mostra a lista de pastas. Consulte <Seleccção de pastas> (página 44).
- 16 Mostra a lista da categoria. Consulte <Lista USB> (página 43).
- 17 Mostra o ecrã de informação da música que está a ser reproduzida.
- 18 Mostra o ecrã de controlo do dispositivo externo. Consulte <Controlo do fornecimento de energia ao dispositivo externo> (página 56).



- * Desactive durante o modo de lista de reprodução.

Lista USB

Lista e procura as músicas no dispositivo USB.

1 Mostra a categoria da lista

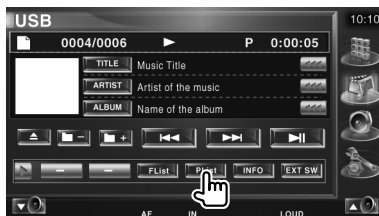

2 Seleccione uma categoria



- 1 Volta para o ecrã original.

3 Seleccione a música



- 2 Muda para o nível mais baixo da categoria.
- 3 Lista todas as músicas na categoria seleccionada.
- 4 Muda para o nível superior da categoria.
- 5 Move-se para a categoria superior.
- 6 Mostra a categoria que está a ser reproduzida. (Só no modo de categoria)
- 7 Volta para o ecrã original.

Seleção de pastas

Procura pastas e ficheiros áudio armazenados no dispositivo USB segundo a hierarquia.

1 Comece a seleção da pasta



2 Selecciona uma música



- 1 Desloca a lista.
- 2 Lista as pastas e os ficheiros áudio
A pasta abre-se quando é tocada, e o ficheiro áudio é reproduzido.
- 3 Move até ao nível mais alto da hierarquia.
- 4 Move para o nível seguinte da hierarquia.
- 5 Mostra o ficheiro actualmente a ser reproduzido.
- 6 Volta para o ecrã original.

Ver televisão

Aparecem diversos ecrãs de controlo no modo fonte TV. (Apenas pode operar a TV com o acessório opcional sintonizador TV ligado.)

Funções durante o ecrã TV

As funções básicas estão disponíveis mesmo quando o ecrã TV é visualizado.

Visualização do ecrã TV

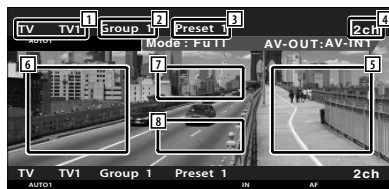
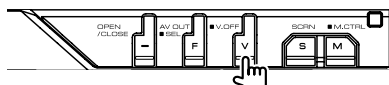

- 1 Visualização do número de banda da TV
- 2 Visualização do grupo da área da TV
Consulte <Definir TV> (página 83).
- 3 Visualização do número da memória
- 4 Visualização do número do canal
- 5 Área de aumento do canal
Aumenta o canal.
Utilize o <Modo busca> (página 46) para mudar a sequência de sintonização dos canais.
- 6 Área de diminuição do canal
Diminui o canal.
Utilize o <Modo busca> (página 46) para mudar a sequência de sintonização dos canais.
- 7 Área de mudança de banda
Muda para TV1 ou TV2.
- 8 Área do botões de visualização de informação



- Para operações de selecção de imagem da TV e do botão receptor, consulte <Operações básicas> (página 12).
- A visualização de informações é apagada automaticamente ao fim de aproximadamente 5 segundos. A informação também pode ser visualizada automaticamente quando é atualizada.

Funções quando visualiza o painel de controlo fácil

Mostra um painel de controlo flutuante no ecrã.

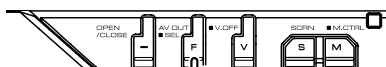

- 1 Muda a fonte.
- 2 Muda a banda da TV (para TV1 ou TV2).
- 3 Selecciona um canal.
Utilize o <Modo busca> (página 46) para mudar a sequência de sintonização dos canais.
- 4 Muda o modo de busca.
(página 46 do <Modo busca>)
- 5 Mostra o ecrã Controlo de ecrã.
(página 59 do <Controlo do ecrã>)
- 6 Mostra o ecrã controlo do dispositivo externo.
Consulte <Controlo do fornecimento de energia ao dispositivo externo> (página 56).



- O ecrã Painel de controlo fácil é escondido quando tocar na parte central do monitor.

Funções enquanto visualiza o ecrã Controlo

Muda para o ecrã Controlo para que utilize várias funções de reprodução.

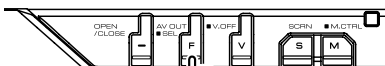
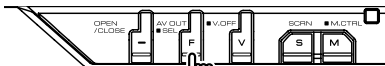

- 1 Visualização da informação do canal
- 2 Muda para TV1 ou TV2.
- 3 Selecciona um canal.
Utilize o <Modo busca> (página 46) para mudar a sequência de sintonização dos canais.
- 4 Muda a visualização do botão.
- 5 Selecciona o modo de memória automático.
Consulte <Memória auto> (página 47).

- 6 Muda o modo de busca.
Consulte <Modo busca> (página 46).
- 7 Indica o modo de busca actual.
- 8 Visualização do grupo da área da TV
Consulte <Definir TV> (página 83).
- 9 Visualização do número da memória
- 10 Visualização do número do canal



- 11 Quando os botões **P1** para **P6** aparecem, pode voltar a sintonizar os canais pela memória.
Para a memória das estações de televisão, consulte <Memória auto> (página 47) ou <Memória manual> (página 47).



- 12 Define o nome da estação sintonizada. (página 48)
- 13 Lista e selecciona as estações memorizadas.
Consulte <Seleccionar predefinição> (página 48).
- 14 Mostra o ecrã controlo do dispositivo externo. Consulte <Controlo do fornecimento de energia ao dispositivo externo> (página 56).

Modo busca

Define uma selecção de estação.





De cada vez que o botão é pressionado, o modo comuta na ordem seguinte.

Visualização	Definição
"AUTO1"	Sintoniza automaticamente uma estação com boa recepção.
"AUTO2"	Sintoniza as estações memorizadas uma após outra.
"MANU"	Comuta manualmente para a frequência seguinte.



- A operação termina automaticamente se não operar dentro de 10 segundos.

Memória auto

Memoriza automaticamente estações com boa recepção.

1 Seleciona a banda que deseja armazenar na memória



2 Seleciona o modo de memória automático



3 Comece a memória automática



Memória auto termina quando 6 estações forem memorizadas ou quando todas as estações forem sintonizadas.

Memória manual

Memoriza o canal a ser recebido no momento.

1 Seleccione uma estação que deseje armazenar na memória



2 Armazenar na memória



Continue a tocar até que apareça o número da memória.

Seleccionar predefinição

Lista e selecciona as estações memorizadas.

1 Comece Seleccionar predefinição



2 Selecciona uma estação

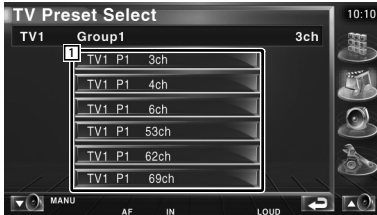

- 1 As estações memorizadas são visualizadas. Toque numa para sintonizar.

Definir nome da estação

Define o nome da estação.

1 Seccione uma estação a que deseje dar um nome

2 Comece a definição do nome



3 Introduza o nome

Consulte <Introdução de caracteres> (página 58) para informações sobre como introduzir um nome.

4 Termine a definição do nome



- Poderá introduzir caracteres apenas depois de ter activado o travão de estacionamento.

Funções quando visualiza o painel de controlo fácil

Mostra um painel de controlo flutuante no ecrã.

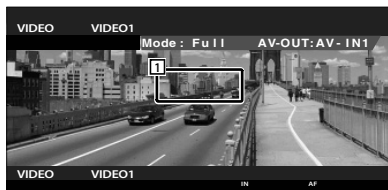

- 1 Área de comutação de Vídeo
Muda para Vídeo1/Video2.

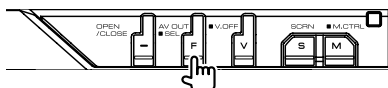

- 2 Muda a fonte.
- 3 Mostra o ecrã controlo do dispositivo externo. Consulte <Controlo do fornecimento de energia ao dispositivo externo> (página 56).
- 4 Mostra o ecrã Controlo de ecrã. (página 59 do <Controlo do ecrã>)
- 5 Muda para Vídeo1.
- 6 Muda para Vídeo2.



- O ecrã Painel de controlo fácil é escondido quando tocar na parte central do monitor.

Funções enquanto visualiza o ecrã Controlo

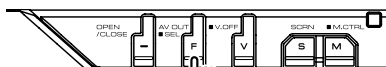
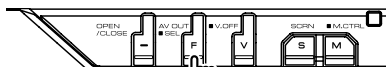

- 1 Muda para Vídeo1.
- 2 Muda para Vídeo2.
- 3 Mostra o ecrã controlo do dispositivo externo. Consulte <Controlo do fornecimento de energia ao dispositivo externo> (página 56).

Controlo do sintonizador DAB

Aparecem diversos ecrãs de controlo no modo fonte sintonizador DAB. (apenas com o acessório opcional sintonizador DAB ligado)

Funções quando visualiza o painel de controlo fácil

Mostra um painel de controlo flutuante no ecrã.

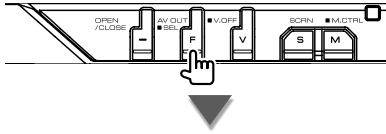

- 1 Muda a fonte.
- 2 Muda a banda (para DAB1/2/3).
- 3 Selecciona um serviço.
- 4 Selecciona o conjunto.
- 5 Muda o modo de busca.
(Consulte a página 51 do <Modo busca>)
- 6 Mostra o ecrã Controlo de ecrã.
(página 59 do <Controlo do ecrã>)
- 7 Mostra o ecrã controlo do dispositivo externo. Consulte <Controlo do fornecimento de energia ao dispositivo externo> (página 56).



- O ecrã Painel de controlo fácil é escondido quando tocar na parte central do monitor.

Funções enquanto visualiza o ecrã Controlo

Muda para o controlo de ecrã para utilizar várias funções.

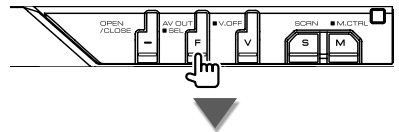
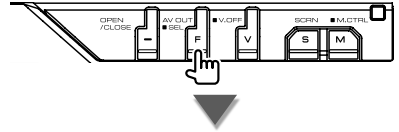

- 1 Mostra a informação da música que está a ser reproduzida.
Muda a visualização entre etiqueta em conjunto, a etiquetaPTY, a etiqueta de componente, a etiqueta de região e a qualidade áudio.
Quando aparece, a visualização do texto desloca-se quando o prime.
- 2 Muda a banda (para DAB1/2/3).
- 3 Selecciona um serviço.
- 4 Selecciona o conjunto.

- 5 Muda a visualização do botão.
- 6 Selecciona a operação primária ou secundária.
- 7 Selecciona o modo de memória automático.
(página 52 da <Memória conjunto auto>)
- 8 Muda o modo de busca.
(página 51 do <Modo busca>)
- 9 Muda o número de linhas que é visualizado na visualização de informação.
- 10 Indica o modo de busca actual.



- 11 Quando os botões P1 para P6 aparecem, pode voltar a aceder ao serviço pela memória.



- 12 Pode definir o menu da língua. Consulte <Definição do filtro da língua> (página 53).
- 13 Procura a estação por um tipo de programa específico. Consulte <Procura do tipo de programa> (página 54).
- 14 Pode listar e seleccionar serviços. Consulte <Seleccção de serviço> (página 53).
- 15 Mostra a informação DAB.
- 16 Mostra o ecrã controlo do dispositivo externo. Consulte <Controlo do fornecimento de energia ao dispositivo externo> (página 56).

Modo busca

Define o modo de selecção de estação.



De cada vez que o botão é pressionado, o modo comuta na ordem seguinte.

Visualização	Definição
"AUTO1"	Sintoniza automaticamente um conjunto com boa recepção.
"AUTO2"	Sintoniza os serviços memorizados um após outro.
"MANU"	Comuta manualmente para o canal seguinte.

Memória conjunto auto

É memorizado automaticamente um conjunto com boa recepção.

1 Selecciona a banda que deseja armazenar na memória



2 Selecciona o modo de memória automático



3 Comece a memória automática



Toque em  ou .

Memória auto termina quando 6 estações forem memorizadas ou quando todas as estações forem sintonizadas.

Memória de pré-selecção de serviço

O serviço recebido no momento é memorizado.

1 Selecciona um serviço que deseje armazenar na memória



2 Armazenar na memória



Continue a tocar até que apareça o número da memória.



Seleção de serviço

Listar a seleccionar um serviço no conjunto actual.

1 Comece a selecção de serviço



2 Seleccione um serviço

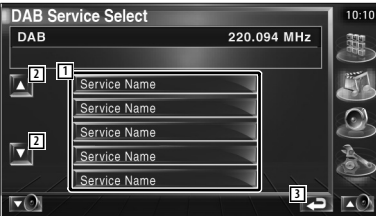

- 1 Selecciona um serviço.
Sintoniza o serviço em que tocou.
- 2 Desloca a lista de serviços.
- 3 Volta para o ecrã original.

3 Procurar o serviço



Definição do filtro da língua

Definir o menu da língua.

1 Comece a definição do filtro da língua



2 Seleccione uma língua



- 1 Visualização da língua
- 2 Muda a lista das línguas.
- 3 Volta para o ecrã original.

3 Procure a língua



Procura do tipo de programa

Especificar o tipo de programa e procurar o serviço.

1 Comece o modo tipo de programa



2 Seleccione o tipo de programa



- 1 Visualização do tipo de programa
- 2 Muda o tipo de programa.
- 3 4 5 são visualizados e pode mudar a língua. Tocar mais um apaga 4 5 e depois pode mudar o tipo do programa.
- 4 Visualização da língua
- 5 Muda a lista das línguas.
- 6 Volta para o ecrã original.

3 Procura o serviço do tipo de programa seleccionado



Alertas DAB

Quando o Alerta que tenha ligado começar, qualquer fonte é comutada automaticamente para o Alerta.

Quando o alerta começa...

O ecrã Alerta aparece automaticamente.

Ecrã Alerta



Seleção de Fonte

A fonte que deseja ouvir pode ser rapidamente seleccionada.

Mostrar o ecrã Controlo

1 Mostrar o ecrã Controlo

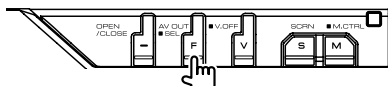

Prima várias vezes até que o ecrã Controlo apareça.

2 Mostrar o ecrã Seleção da fonte



3 Seleccione uma fonte



- 1 Muda para a fonte seleccionada.
- 2 Desloca a visualização da fonte.
- 3 Mostra o ecrã controlo do dispositivo externo. Consulte <Controlo do fornecimento de energia ao dispositivo externo> (página 56).
- 4 Muda o skin. (3 tipos)
- 5 Mostra o ecrã Controlo mãos livres. Consulte <Unidade de controlo mãos livres> (página 60).



- A fonte visualizada depende do tipo de dispositivo que está ligado. Para além disso, não pode premir o botão de uma fonte que não esteja actualmente disponível.

Controlo do fornecimento de energia ao dispositivo externo

Controlar o fornecimento de energia ao dispositivo externo.

Controlo do fornecimento de energia ao dispositivo externo

Controlar o fornecimento de energia ao dispositivo externo.

1 Mostra o ecrã Controlo do EXT SW



[EXT SW] aparece quando o ecrã de controlo de cada fonte ou o painel de controlo fácil é visualizada.

2 Controla o fornecimento de energia ao dispositivo externo

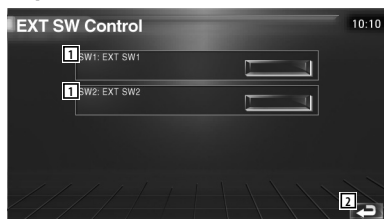

- 1 Pode ligar e desligar o fornecimento de energia ao dispositivo externo.
- 2 Volta para o ecrã original.



- Tem que ligar uma unidade relé disponível comercialmente para poder usar esta função. Ligue o dispositivo externo para ser controlado pela unidade relé.
- Consulte <Definir EXT SW> (página 87) para informações sobre definir a especificação de ligar ou desligar a unidade.

Desligar o volume áudio quando recebe uma chamada de telefone

Desligar o volume áudio quando recebe uma chamada de telefone

Quando o telefone recebe uma chamada, o sistema entra automaticamente em pausa.

Quando o telefone recebe uma chamada...

Aparece o ecrã Chamada Telefónica ("CALL"), e o sistema entra em pausa.

Ecrã Chamada telefónica ("CALL")



Se quiser continuar a escutar a fonte áudio durante a chamada telefónica...

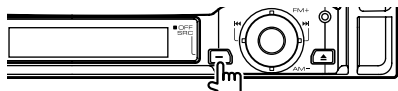

O sistema retoma a reprodução áudio durante a chamada telefónica.

Quando a chamada terminar...

Desligue o telefone.

O sistema retoma automaticamente a reprodução.



- Para utilizar a função Mute telefone, precisa de ligar um cabo MUTE ao seu telefone utilizando um acessório de telefone disponível comercialmente. Consulte o <MANUAL DE INSTALAÇÃO>.

Como utilizar o ecrã Introdução de caracteres

Quando seleccionar o modo definir nome do disco ou outros, aparecerá o ecrã seguinte para digitar caracteres.

Ecrã Introdução de caracteres



- 1 Muda o cursor.
- 2 Introduce um espaço.
Se apagar um carácter, localize o cursor sobre ele e toque neste botão.
- 3 Introduce caracteres.
- 4 desloca para cima ou para baixo a visualização dos botões de caracteres.
- 5 Sai do modo de introdução de caracteres e volta ao ecrã anterior.



- Poderá introduzir caracteres apenas depois de ter activado o travão de estacionamento.

Controlo de ecrã

Definir o ecrã do monitor.

1 Visualizar o painel de controlo fácil

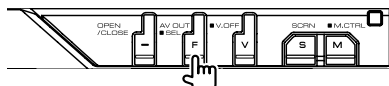

2 Mostra o ecrã Controlo do ecrã



3 Ajuste a qualidade da imagem

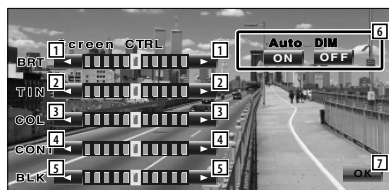

- 1 Controlo da luminosidade
Desactivado se o redutor de iluminação auto estiver ligado.
- 2 Controlo do tom
Visualizado para um sistema de imagem NTSC na TV, Vídeo, iPod ou Câmara de vista traseira.
- 3 Definição do redutor de iluminação auto
Visualizado apenas na TV, Vídeo, iPod ou ecrã Câmara de vista traseira.
- 4 Controlo do contraste
- 5 Ajuste do nível traseiro
- 6 Definição do redutor de iluminação auto
Quando regulado em "On", a iluminação do mostrador é automaticamente reduzida quando o ambiente escurece.

7 Volta para o ecrã original.



- O ecrã Controlo de ecrã é mostrado apenas após ter activado o travão de estacionamento.
- A qualidade de imagem pode ser definida para cada fonte.
- Pode seleccionar a qualidade de imagem dos ecrãs, por exemplo menus, a partir de <Definir monitor> (página 80) do <Menu Definir>.

Unidade de controlo mãos livres



- Precisa registar o seu telemóvel na Caixa mãos livres da Bluetooth antes. Leia também o manual de instruções da Caixa de mãos livres da Bluetooth.

Função de controlo do ecrã

Visualização do ecrã Controlo e utilização das várias funções.

1 Visualizar o ecrã Controlo

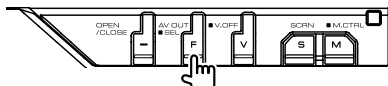

Prima várias vezes até que o ecrã Controlo apareça.

2 Visualizar o ecrã Seleção da fonte



- 1 Mostra o estado da ligação com o telemóvel.
Branco: O telemóvel está ligado.
Laranja: O telemóvel não está ligado ou está fora da área de serviço.

3 Visualizar o ecrã Controlo mãos livres



- 2 Mostra o ecrã Procura por lista telefónica.
(Consulte <Chamadas pela lista telefónica>, página 62)
- 3 Mostra o ecrã Chamadas feitas.
(Consulte <Remarcar>, página 64)
- 4 Mostra o ecrã Chamadas recebidas.
(Consulte <Remarcar>, página 64)
- 5 Muad entre o modo privado e o modo mãos livres (apenas no decorrer de uma chamada).
- 6 Mostra o ecrã Definir mãos livres.
(Consulte <Definir o telefone mãos livres>, página 65)
- 7 Introduza três números de telefone para a marcação rápida.
(Consulte <Marcação rápida>, página 62)
- 8 Introduza um número de telefone.
(Consulte <Quando marcar um número>, página 61)
- 9 Mostra a força do sinal.*
Quanto mais segmentos houver, mais forte é o sinal.
- 10 Mostra o estado actual da Auto resposta
Quando a Auto resposta está activada:
AUTO
Quando a Auto resposta está desactivada:
OFF
- 11 Mostra o nível de bateria do telemóvel.*
Quanto maior for o número de segmentos, mais alto é o nível da bateria.
- 12 Começa a chamada.
- 13 Termina a chamada.
Apaga o número de telefone que está a ser introduzido.
- 14 Apaga o número de telefone introduzido.

- 15 Volta para o ecrã original.
- 16 Mostra o número da chamada e das chamadas anteriores.
Se registou o número de telefone na Lista telefónica, o nome da pessoa a que a chamada se destina é visualizado.



- Enquanto o carro não estiver em movimento, algumas das funções são desactivadas por questões de segurança. Os botões associados com as funções desactivadas não funcionam quando são pressionados.
- Quando o ecrã Controlo mãos livres aparece, o nome do telemóvel ligado é visualizado durante 5 segundos.
- * Como o número de passos da unidade de controlo é diferente do telemóvel, o estado visualizado na unidade de controlo pode ser diferente daquele que é visualizado no telemóvel. Não se visualiza nenhum estado se a informação não puder ser obtida.
- Colocar o telemóvel no modo privado pode desactivar a função mãos livres.

Quando recebe uma chamada

Quando recebe uma chamada pode utilizar o telemóvel mãos livres.

1 Atender uma chamada

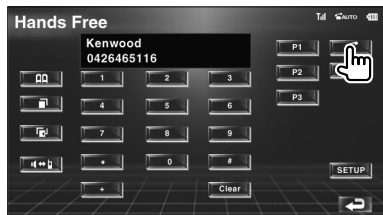

Quando recebe uma chamada o ecrã Controlo mãos livres aparece automaticamente.

2 Terminar a chamada

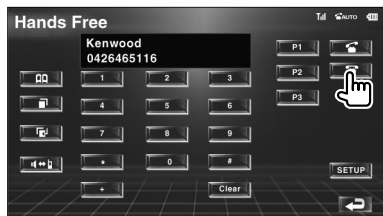

Aparece o ecrã anterior.

Quando marcar um número

Faça uma chamada introduzindo um número de telefone.

1 Introduza um número de telefone

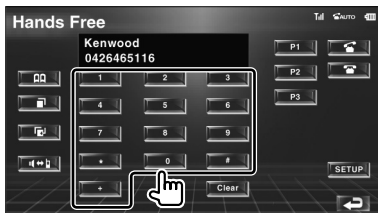

2 Faça uma chamada



Pode começar a falar quando responderem no destino.



- Para apagar uma introdução correcta, toque **Clear**.

3 Terminar a chamada



Aparece o ecrã anterior.



Pode introduzir no máximo 32 dígitos.

Marcação rápida

Pode registar até 3 números na marcação rápida.

Para registar um número de telefone:

1 Visualize um número de telefone que deseje registar

Consulte <Chamadas pela lista telefónica> (página 62), <Remarcar> (página 64) e <Quando marcar um número> (página 61).

2 Registrar o número de telefone

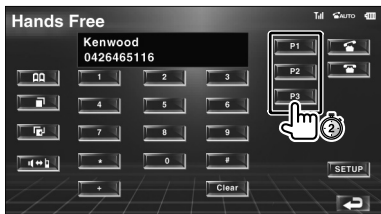

Continue a tocar durante mais de 2 segundos.

Fazer uma chamada para um número de telefone da memória:

1 Volte a marcar o número de telefone

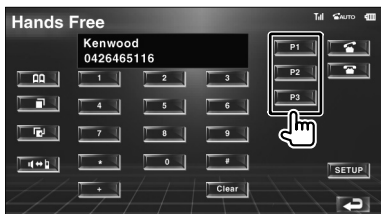

2 Faça uma chamada

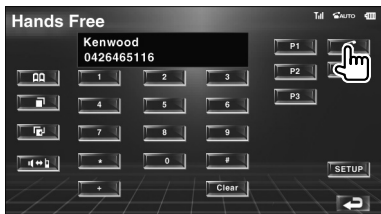

- Só os números de telefone podem ser registados para a Marcação rápida. Por isso, o nome do subscritor de destino e outras informações não são visualizadas durante a marcação.

Chamadas pela lista telefónica

Pode telefonar para uma pessoa utilizando o número registado na Lista telefónica.

1 Mostra o ecrã Lista telefónica



O ecrã Entrada inicial aparece.



Ecrã Entrada inicial

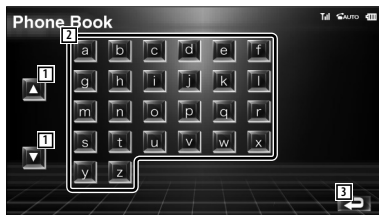

- Desloca a visualização da fila dos caracteres.
- Mostra a Lista telefónica começando pelo nome que tem o primeiro carácter em que tocou.
- Volta para o ecrã Controlo mãos livres.

2 Seleccione o primeiro carácter do nome da pessoa na memória

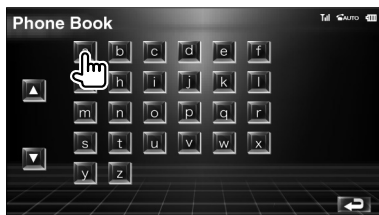

O ecrã Registo da lista telefónica aparece.





Ecrã Registo da lista telefónica

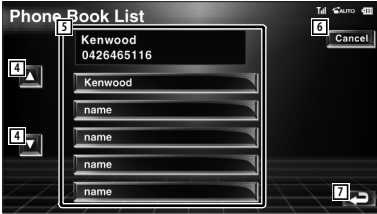

- 4 Desloca a lista.
- 5 Introduza o nome de destino.
- 6 Cancela as operações.
- 7 Volta para o ecrã Controlo mãos livres.

3 Seleccione o destino para o qual deseja fazer a chamada



4 Confirme o destino

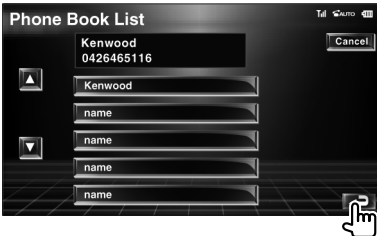

O ecrã Controlo mãos livres aparece novamente. Os dados do destino seleccionado são visualizados.

5 Faça uma chamada

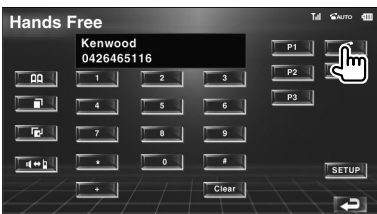

Pode começar a falar quando responderem no destino.

6 Terminar a chamada

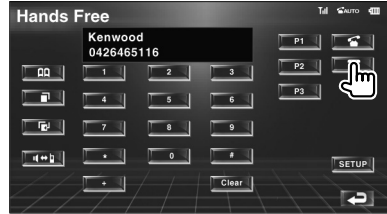

Aparece o ecrã anterior.



- Para utilizar a Lista telefónica tem que a transferir do seu telemóvel. Para mais detalhes, consulte o manual de instruções da Caixa mãos livres da Bluetooth e do seu telemóvel.
- Podem ser visualizados até 20 caracteres por cada nome na Lista telefónica.
- As iniciais, incluindo as que não correspondem a um nome, não serão visualizadas.
- Durante a procura, procura-se um carácter não acentuado como "u" em vez de um carácter acentuado como "ü".

Remarcar

Pode remarcar, um dos últimos 10 números que recebeu ou para o qual fez a chamada.

1 Mostra a busca pelo ecrã Chamadas feitas ou pelo ecrã Chamadas recebidas

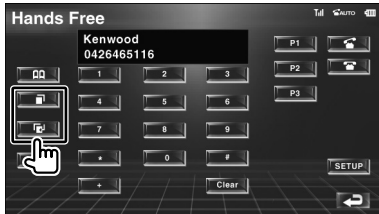

F : Chamadas feitas

R : Chamadas recebidas

O ecrã com as Chamadas feitas ou Chamadas recebidas aparece.

Ecrã Chamadas feitas ou Chamadas recebidas



- 1 Desloca a lista.
- 2 Introduza o nome de destino.
- 3 Muda a lista de remarcação entre a visualização de 5 números e a visualização de um só número.
- 4 Introduce os dados de destino e volta para o ecrã Controlo mãos livres.
- 5 Volta para o ecrã Controlo mãos livres.

2 Seleccione o destino para o qual deseja fazer a chamada



3 Confirme o destino

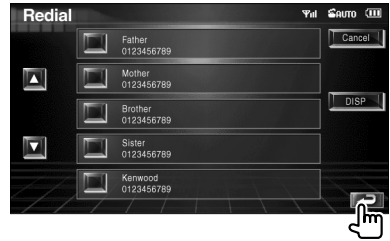

O ecrã Controlo mãos livres aparece novamente. Os dados do destino seleccionado são visualizados.

4 Faça uma chamada

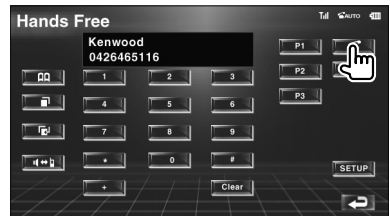

Pode começar a falar quando responderem no destino.

5 Terminar a chamada

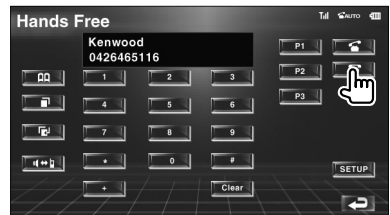

Aparece o ecrã anterior.



- O ecrã da lista das Chamadas recebidas ou Chamadas feitas mostra a lista de chamadas que se originaram ou foram recebidas por esta unidade. Não são as que estão armazenadas na memória do telemóvel.

Definir o telefone mãos livres

O sistema mãos livres pode ser definido da seguinte maneira.



Ecrã Definir mãos livres

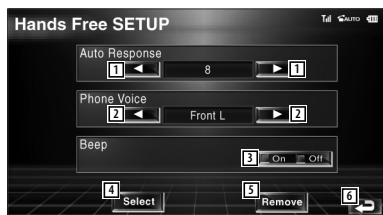

- 1 Define um tempo de resposta automática depois da chamada ter terminado. (↔ "8")
"Off": Esta função não pode utilizada.
"0-99": Define o tempo do toque de chamada (segundos).
- 2 Define a posição de saída do tom de chamada. (↔ "Front-R")
"Front-L": Emite o tom a partir da coluna dianteira direita.
"Front-R": Emite o tom a partir da coluna dianteira direita.
"Front All": Emite o tom a partir das duas colunas dianteiras.
- 3 Define o sinal de recepção de chamada. (↔ "On")
"On": O sinal é ouvido.
"Off": O sinal é cancelado.
- 4 Mostra o ecrã Seleccionar telefone.
- 5 Mostra o ecrã Apagar telefone.
- 6 Volta para o ecrã Controlo mãos livres.



- O intervalo para resposta automática definido nesta unidade ou o intervalo definido no telemóvel, o que for mais curto, é activado.
- Selecciona a coluna que está mais longe do microfone para evitar barulhos ou ecos.

Seleccionar um telefone mãos livres

Pode escolher o telefone mão livres a partir da lista.

1 Mostra o ecrã Definir mãos livres



2 Mostra a lista Selecção de telefone



Ecrã Selecção de telefone



- 1 Selecciona o telemóvel a ser utilizado como telefone mãos livres.
- 2 Volta para o ecrã Definir mãos livres.

3 Selecciona o telefone mãos livres que deseja utilizar



Apagar o telefone mãos livres

Podem cancelar o registo do telefone mãos livres.

1 Mostra o ecrã Definir mãos livres

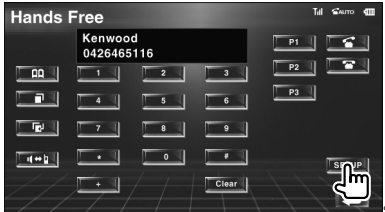

2 Mostra a lista Apagar telefone

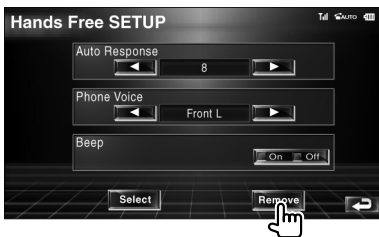

Ecrã Apagar telefone

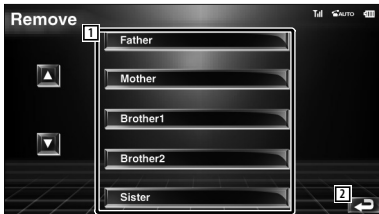

- 1 Selecciona o telemóvel a ser apagado da lista.
- 2 Volta para o ecrã Definir mãos livres.

3 Selecciona o telefone mãos livres que deseja apagar



- A lista telefónica, a lista das chamadas feitas e a lista das chamadas recebidas são apagadas juntamente com o telefone mão livres.

Menu definir

Poderá definir vários parâmetros do receptor.

Menu definir

Mostra o menu Definir para definir várias funções.

1 Visualizar o ecrã Controlo

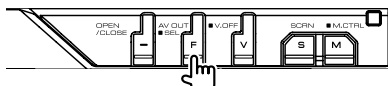

Prima várias vezes até que o ecrã Controlo apareça.

2 Visualizar o menu definir



3 Seleccione o item a definir

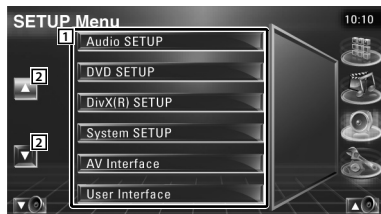

- 1 O ecrã definir seleccionado aparece.
- 2 Desloca o menu definir.

Definir áudio

Podem instalar uma rede de colunas, etc.

1 Visualizar o ecrã DEFINIR áudio

Toque em [Audio SETUP] no menu DEFINIR (página 68).



- [Audio SETUP] não pode ser seleccionado quando não se seleccionou nenhuma fonte.

2 Definir cada item

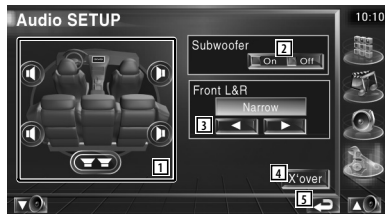

- 1 Selecciona a coluna para definir o crossover. Consulte <Definir rede crossover> (página 69).
- 2 Define a disponibilidade dos sub woofers.
- 3 Selecciona o tipo das colunas dianteiras.
"Standard": Definição para colunas com um diâmetro geral
"Narrow": Definição para as colunas de pequeno diâmetro
"Middle": Definição para colunas com diâmetro médio
"Wide": Definição para colunas com grande diâmetro
- 4 Muda para o ecrã de definição crossover. Consulte <Definir rede crossover> (página 67).
- 5 Volta para o ecrã original.

Definir rede crossover

Pode definir uma frequência de crossover para as colunas.

1 Seleccione a coluna para definir o crossover

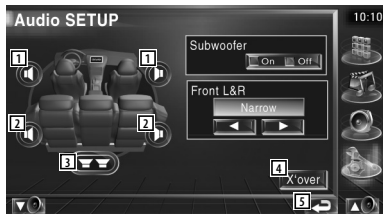

- 1 Defina o filtro passa-alto da coluna dianteira.
- 2 Defina o filtro passa-alto da coluna traseira.
- 3 Defina o filtro passa-baixo do woofer.
- 4 Muda para o ecrã de definição crossover.
- 5 Volta para o ecrã original.

2 Visualizar o ecrã Definir crossover

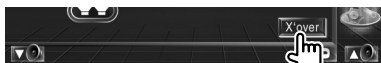

3 Definir o crossover



- 6 Defina a frequência do crossover.
- 7 Defina a fase do woofer. (Apenas quando "Subwoofer" está definido para "On" em Definir áudio e "LPF SUB FREQ" está definida para qualquer outro além de "Through")
- 8 Volta para o ecrã original.

Definição do DVD

Poderá definir a reprodução DVD.

1 Visualizar o ecrã DEFINIR DVD

Toque em [DVD SETUP] no menu DEFINIR (página 68).

2 Definir cada item



- 1 Seleccione a língua de um menu do disco.* (Consulte <Definir língua>, página 70)
- 2 Seleccione uma língua para as legendas.* (Consulte <Definir língua>, página 70)
- 3 Seleccione uma língua áudio.* (Consulte <Definir língua>, página 70)
- 4 Defina a gama dinâmica. (Wide)*
A gama dinâmica é reduzida quando se muda de "Wide" para "Normal" e de "Normal" para "Dialog". O "Dialog" faz com que o volume total do som fique maior, quando comparado com "Wide" e "Normal", permitindo-lhe ouvir os diálogos dos filmes mais claramente.
Isto apenas tem efeito quando estiver a usar um software Dolby Digital.
- 5 Volta para o ecrã original.



- * Desactivado quando é reproduzido um DVD.



- 6 Define a visualização da marca do ângulo. (☑ On)
- 7 Selecciona o modo de visualização do ecrã.* (☑ 16:9)
 "16:9": Visualização de imagens panorâmicas.
 "4:3 LB": Mostra as imagens panorâmicas no formato Letter Box (com riscas pretas no topo e no fundo da imagem).
 "4:3 PS": Mostra as imagens panorâmicas no formato Pan and Scan (mostrar as imagens cortadas nas pontas esquerda e direita).
- 8 Mostra o ecrã Bloqueio Parental.* (☑ Off) (Consulte <Definir nível de bloqueio paternal>, página 71)
- 9 Mantenha "Auto" para utilizar.*



* Desactivado quando é reproduzido um DVD.



- 10 Selecciona o tempo de visualização da imagem.* (☑ Middle)
 A visualização de uma imagem JPEG é alterada.
 "Short", "Middle", "Long"



* Desactivado quando é reproduzido um DVD.

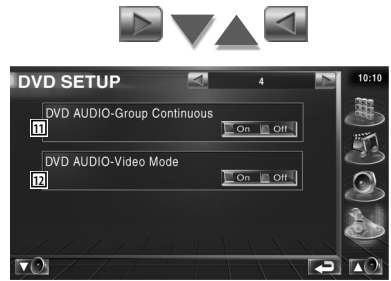

- 11 Liga e desliga Grupo contínuo. (☑ Off)
 Se seleccionar "Off", a reprodução do grupo é parada ou o menu ecrã aparece no final da reprodução do grupo.
 Se seleccionar "On", a reprodução do grupo continua.
- 12 Liga e desliga o Modo vídeo de um disco DVD Áudio. (☑ Off)
 Se seleccionar "On", o disco DVD Áudio é reproduzido como um disco DVD Vídeo.
 Se seleccionar "Off", o disco DVD Áudio não é reproduzido como um disco DVD Vídeo.

Definir língua

Selecciona a língua que usa para a voz e para os menus.

1 Selecciono o item de língua a definir

Consulte <Definição do DVD> (página 69) e seleccione [Menu Language], [Subtitle Language] ou [Audio Language].



2 Visualizar o ecrã Definir língua



- 1 Introdúz o código da língua.
- 2 Cancela a definição da língua e volta para o ecrã definir DVD 1 (DVD SETUP 1).
- 3 Define a língua áudio original. (Aparece durante a definição da língua áudio.)
- 4 Define a língua e volta para o ecrã definir DVD 1 (DVD SETUP 1). (Aparece depois de ter introduzido um código de língua.)
- 5 Apaga o código de língua.

3 Introduza um código de língua

Consulte <Códigos de língua DVD> (página 100) e seleccione a língua que deseja.

4 Defina a língua que vai utilizar



Definir nível de bloqueio parental

Define um nível de bloqueio parental.

1 Visualizar o ecrã Número de código do bloqueio parental



Consulte <Definição do DVD> (página 69) e toque em [Parental Level].



- 1 Introdúz o número do código.
- 2 Apaga a definição actual e volta para o ecrã definir DVD 2 (DVD SETUP 2).
- 3 Indica o nível do bloqueio parental actual.
- 4 Determina o número do código e mostra o ecrã Definir bloqueio parental.
- 5 Apaga o número do código.

2 Introduza o número do código



- O número que introduzir primeiro é definido como o seu número de código.
- Poderá apagar o número de código pressionando o botão de reiniciar.

Próxima página ►

3 Visualizar o ecrã DEFINIR bloqueio parental

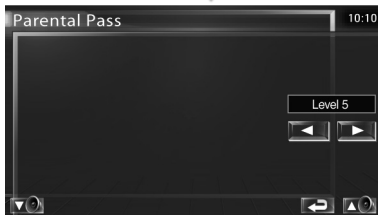

4 Selecciona um nível de bloqueio parental e termine a definição

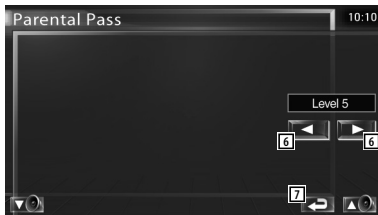

- [6] Selecciona o nível de bloqueio parental.
- [7] Termina a definição do nível de bloqueio parental e volta para o ecrã definir DVD 2 (DVD SETUP 2).



- Se o disco tiver um nível de supervisão parental superior, terá de introduzir o número de código.
- O nível de bloqueio paternal varia dependendo do disco carregado.
- Se um disco não tiver bloqueio parental, qualquer pessoa pode reproduzi-lo mesmo quando tiver definido o bloqueio parental.

Definir DivX

Verifica o código de registo. Este código é necessário quando reproduz um disco DRM (Gestão de direitos digitais).

1 Visualizar o ecrã DEFINIR DivX

Toque em [DivX SETUP] no menu DEFINIR (página 68).



- [1] Mostra o código de registo.
- [2] Volta para o ecrã original.



- Quando descarregar um ficheiro DivX VOD controlado por DRM, registe o código que aparece no ecrã tal como o anterior. Caso contrário, poderá não ser possível reproduzir o ficheiro. É apresentado o número de visualização restante quando reproduz um ficheiro DivX VOD com restrição de visualização. Quando o número de visualização restante atingir 0, aparece uma mensagem de aviso e não é possível reproduzir o ficheiro.

Definir iPod

Realiza a definição quando utiliza o iPod.

1 Visualizar o ecrã DEFINIR iPod

Toque em [iPod SETUP] no menu DEFINIR (página 68).

2 Definir cada item

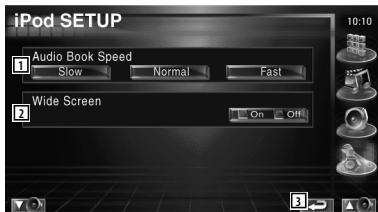

- 1 Define a velocidade de reprodução do audiolivro.
- 2 Activa ou desactiva o ecrã panorâmico.
- 3 Volta para o ecrã original.



- O "Wide Screen" não pode ser definido enquanto o iPod estiver ligado.

Informação do software

Verifique a versão do software desta unidade.

1 Apresenta o ecrã de Informação do software

Toque em [Software Information] no menu DEFINIR (página 68).



- 1 Apresenta a versão do software.
- 2 Volta para o ecrã original.

Definir sistema

Poderá definir os parâmetros do sistema.

1 Visualizar o ecrã DEFINIR sistema

Toque em [System SETUP] no menu DEFINIR (página 68).

2 Definir cada item

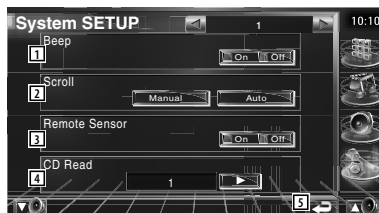

- 1 Liga e desliga o som de toque nas teclas.
(On)
- 2 Permite a deslocação da visualização do texto no ecrã Controlo da fonte.
(Manual)
"Auto": Desloca o ecrã automaticamente.
"Manual": Permite-lhe deslocar o ecrã manualmente.
- 3 Selecciona um sinal de controlo remoto.
(On)
Se o regular em "Off", a sua operação a partir do controlo remoto é rejeitada quando estiver em modo TV.
- 4 Define a reprodução de um CD de música.
(1)
"1": Reconhece automaticamente e reproduz um disco de ficheiros áudio, um DVD ou um CD de música.
"2": Reproduz um disco compulsivamente como um CD de música. Seleccione "2" se não quiser reproduzir um CD de música com formato especial ou se não consegue reproduzir um disco na posição "1".
- 5 Volta para o ecrã original.



- Não pode reproduzir um CD com ficheiros áudio/CD vídeo na posição "2". Além disso, não é possível reproduzir alguns CDs de música na posição "2".
- A definição é desactivada quando o disco estiver a ser reproduzido.

Próxima página ►

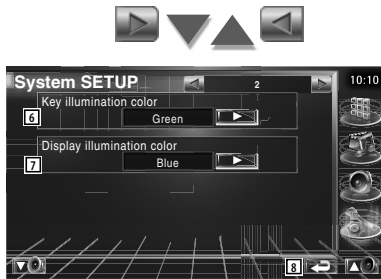

- 6 Selecciona uma cor de iluminação para as teclas do receptor. (👉 Red)
"Green": Verde
"Red": Vermelho
- 7 Seleccione a cor de iluminação do Sub visor. (👉 Blue)
"Blue": Um écran de cor azul.
"Key Sync": A mesma cor que a da iluminação dos botões da unidade.
- 8 Volta para o ecrã original.

Definir interface AV

Pode definir os parâmetros de interface áudio e visual (AV).

1 Visualizar o ecrã Interface áudio e visual (AV)

Toque em [AV Interface] no menu DEFINIR (página 68).

2 Definir cada item



- 1 Define o nome a ser visualizado quando selecciona um sistema que está ligado pela porta AV INPUT1. (👉 VIDEO1)



- Se definiu a ligação do sistema de navegação para "AV-IN", a visualização é fixada em "NAV1".

- 2 Define a visualização da imagem do sistema que está ligado através da porta AV INPUT2. (👉 Off)
"Off": Quando a fonte de imagem está ligada, a imagem que entra pela porta AV INPUT2 é visualizada.
"On": Quando o sinal da imagem entra pela porta AV INPUT2, esta imagem é visualizada.
- 3 Define o nome a ser visualizado quando selecciona um sistema que está ligado pela porta AV INPUT2. (👉 VIDEO2)
- 4 Seleccione uma ligação do sistema de navegação. (👉 RGB)
"RGB": Permite que o sistema de navegação da Kenwood se ligue através do cabo interface.
"AV-IN": Permite que outro sistema de navegação se ligue pela porta AV INPUT.
"Off": Tem que ser utilizado se não houver um sistema de navegação ligado. (O sistema de navegação é cancelado quando a fonte AV é desligada.)
- 5 Volta para o ecrã original.



- 6 Seleccione uma fonte AV a ser debitada na porta AV OUTPUT. (👉 AV-IN1)
- 7 Define o método para mudar para a visualização da câmara de vídeo traseira. (👉 Off)
"On": Muda para a visualização da câmara de vídeo traseira quando muda a alavanca das mudanças para "Reverse".
"Off": Muda para a visualização da câmara de vídeo traseira quando muda a alavanca das mudanças para "Reverse" e quando prime o interruptor [V.SEL] várias vezes.

- 8) Pode mudar a visualização da câmara de vídeo traseira para a esquerda e para a direita. Defina em "Reverse" e a vista traseira será apresentada no ecrã trocando a direita e a esquerda em imagem de espelho no ecrã. (🔍 Off)

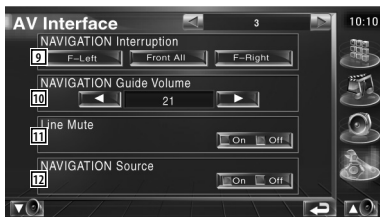

- 9) Selecciona as colunas utilizadas para o comando de voz do sistema de navegação. (🔍 F-Left)
 "F-Left": Utiliza a coluna dianteira esquerda para o comando de voz.
 "F-Right": Utiliza a coluna dianteira direita para o comando de voz.
 "Front All": Utiliza as duas colunas dianteiras para o comando de voz.
- 10) Ajusta o volume do comando de voz do sistema de navegação. (🔍 21)
- 11) Desliga o som durante o comando de voz do sistema de navegação. (🔍 On)
 Quando ligado, o nível de volume baixa para o comando de voz.
- 12) Define um método de selecção da fonte áudio do sistema de navegação. (🔍 Off)
 "On": Permite-lhe seleccionar a entrada da fonte áudio a partir do interface do sistema de navegação ao premir [SRC] ou fazer a selecção a partir do ecrã Seleccionar fonte.
 "Off": A fonte áudio não pode ser seleccionada utilizando [SRC] ou pelo ecrã Seleccionar fonte.

Interface do utilizador

Pode definir os parâmetros da interface do utilizador.

1 Visualizar o ecrã Interface do utilizador

Toque em [User Interface] no menu DEFINIR (página 68).

2 Definir cada item



- 1) Selecciona o fundo a ser visualizado.
 "Change": Mostra as imagens introduzidas nesta unidade.
 Consulte <Seleção de fundo> (página 78).
- 2) Permite-lhe introduzir ou apagar imagens de fundo nesta unidade.
 Prima [Up] para iniciar o modo de suspensão USB, e em seguida remova o dispositivo USB.
 "Memory": Permite-lhe introduzir imagens de fundo.
 Consulte <Introduzir fundo> (página 77).
- "Delete": Permite-lhe apagar as imagens introduzidas nesta unidade.
 Consulte <Apagar fundo> (página 77).
- 3) Define se se mostra o alvo quando se toca no painel.
- 4) Define o método de visualização dos caracteres que não são reconhecidos.
 "On": Visualização com os caracteres russos.
 "Off": Visualização com os caracteres europeus.
- 5) Volta para o ecrã original.

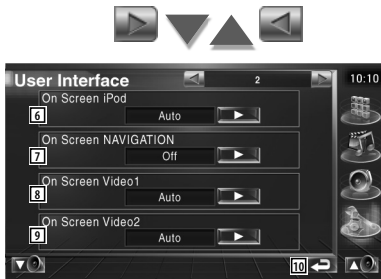

- 6 Faz a visualização o ecrã do ecrã de reprodução do iPod. (☑ Auto)
"Auto": A informação é visualizada durante 5 segundos e depois actualizada.
"Manual": A informação é visualizada quando toca no ecrã.
- 7 Define a visualização no ecrã do ecrã de navegação. (☑ Off)
"Auto": A informação é visualizada durante 5 segundos e depois actualizada.
"Off": A informação não é visualizada.
- 8 Define a visualização no ecrã do ecrã de reprodução do Vdeo1. (☑ Auto)
"Auto": A informação é visualizada durante 5 segundos e depois actualizada.
"Manual": A informação é visualizada quando toca no ecrã.
- 9 Faz uma visualização no ecrã do ecrã de reprodução de Vídeo2. (☑ Auto)
"Auto": A informação é visualizada durante 5 segundos e depois actualizada.
"Manual": A informação é visualizada quando toca no ecrã.
- 10 Volta para o ecrã original.



- 11 Define a visualização no ecrã do ecrã de reprodução DVD. (☑ Manual)
"Auto": A informação é visualizada durante 5 segundos e depois actualizada.
"Manual": A informação é visualizada quando toca no ecrã.
- 12 Define a visualização no ecrã do ecrã de TV. (☑ Auto) (apenas com o acessório opcional sintonizador TV ligado)
"Auto": A informação é visualizada durante 5 segundos e depois actualizada.
"Manual": A informação é visualizada quando toca no ecrã.
- 13 Volta para o ecrã original.



- 14 Define se se visualiza a animação quando se muda de cena. (☑ On)
- 15 Define se se visualiza o nome dos botões  no lado direito do ecrã de menu. (☑ Off)
- 16 Volta para o ecrã original.

Introduzir fundo

Transfere imagens para utilizar como fundo.

- 1 Ligue o dispositivo que tem a imagem a ser transferida

- 2 Visualizar o ecrã Interface do utilizador



- 3 Seccione a imagem a transferir

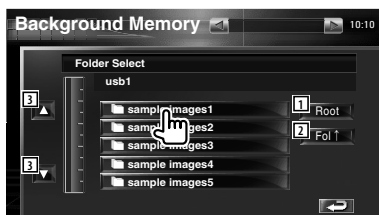

- 1 Volta para o ecrã Seleccionar suporte.
- 2 Volta para a pasta anterior.
- 3 Desloca a lista.

- 4 Transfira a imagem

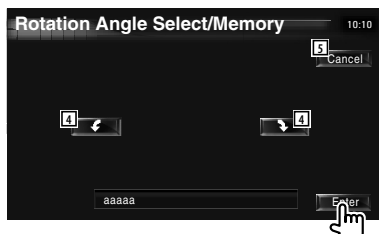

- 4 Roda a imagem.
- 5 Volta para o ecrã Seleccionar imagem.



- Consulte <Sobre os ficheiros de imagem> (página 11) para as especificações sobre as imagens reproduzíveis.
- Pode-se transferir até 3 imagens.
- Esta operação não é possível quando o USB está seleccionado como fonte.

Apagar fundo

Apaga a imagem de fundo.

- 1 Visualizar o ecrã Selecção da imagem a apagar

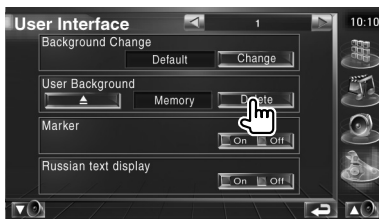

- 2 Seccione a imagem a ser apagada

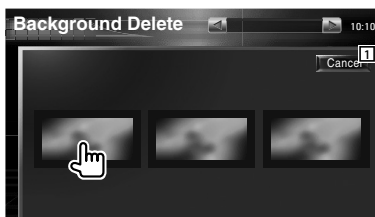

- 1 Volta para o ecrã original.

- 3 Apague a imagem

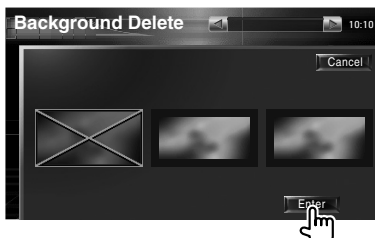

- 4 Confirme

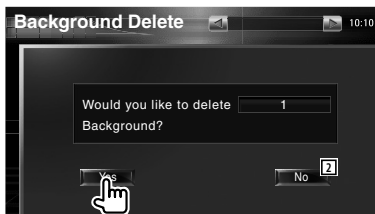

- 2 Volta para o ecrã Selecção de imagem.

Seleção de fundo

Selecione uma imagem para o fundo.

1 Seleccione o ecrã Seleção de fundo



2 Seleccione uma imagem para o fundo

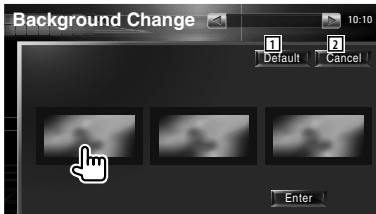

- 1 Volta ao fundo inicial.
- 2 Volta para o ecrã original.

3 Definir a imagem como fundo

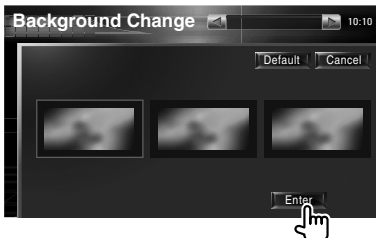

Ajuste do painel de toque

Pode ajustar as operações do painel de toque.

1 Visualizar o ecrã Ajuste do painel de toque

Toque em [Touch] no menu DEFINIR (página 68).

2 Inicia a definição do painel de toque



- 1 Volta para o ecrã original.

3 Ajusta o painel de toque

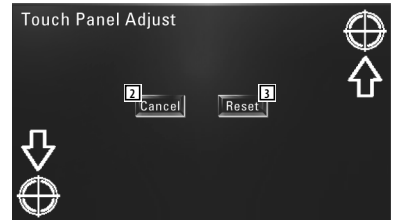

- Siga as instruções no ecrã e toque no centro de .
- 2 Cancela o ajuste e volta para o ecrã Ajuste do painel de toque.
 - 3 Repõe o estado inicial.

Definir relógio

Pode acertar o relógio.

1 Visualizar o ecrã Definir relógio

Toque em [Clock] no menu DEFINIR (página 68).

2 Defina o relógio



- 1 Visualização das horas
- 2 Acerte as horas.
- 3 Acerte os minutos.
- 4 Coloca os minutos a "00".
Exemplos de definição: 3:00 — 3:29 ➔ 3:00
3:30 — 3:59 ➔ 4:00
- 5 Define as horas em sincronização com os dados da hora enviados da estação RDS.
( On)
Quando ligado, o modo sincronizado é iniciado e o relógio não pode ser ajustado manualmente.
- 6 Volta para o ecrã original.

3 Acerte as horas



Definir monitor

Pode ajustar a posição, a qualidade da imagem e o modo de ecrã do monitor.

1 Visualizar o ecrã SETUP monitor

Toque em [Monitor SETUP] no menu DEFINIR (página 68).

2 Definir cada item

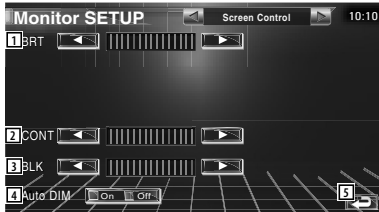

- 1 Controlo da luminosidade
Desactivado se o redutor de iluminação auto estiver ligado.
- 2 Controlo do contraste
- 3 Ajuste do nível traseiro
- 4 Definição do redutor de iluminação auto
Quando regulado em "On", a iluminação do mostrador é automaticamente reduzida quando o ambiente escurece.
- 5 Volta para o ecrã original.



- Neste ecrã Controlo de ecrã, pode realizar as definições para o ecrã de menu. As definições para os video como para DVD podem ser feitas no <Controlo de ecrã> (página 59).

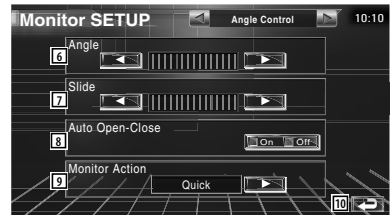

- 6 Ajuste do ângulo do ecrã
- 7 Ajuste da posição do ecrã para a frente/para trás
- 8 Definição da abertura/fecho do ecrã
Quando regulado em "On", o ecrã é aberto ou fechado automaticamente quando liga ou desliga a chave de ignição.
- 9 Definição da acção do ecrã
Quando definido em "Quick", o ecrã é aberto rapidamente.
- 10 Volta para o ecrã original.



- 11 Selecciona o modo de ecrã do ecrã de reprodução do iPod vídeo.
Pode seleccionar qualquer um dos seguintes modos de ecrã.
"Full", "Just", "Zoom", "Normal"
- 12 Selecciona um modo de ecrã para o ecrã de reprodução DVD.
Pode seleccionar qualquer um dos seguintes modos de ecrã.
"Full", "Just", "Zoom", "Normal"
- 13 Selecciona um modo de ecrã para o ecrã de reprodução vídeo1.
Pode seleccionar qualquer um dos seguintes modos de ecrã.
"Full", "Just", "Zoom", "Normal"

14 Selecciona um modo de ecrã para o ecrã de reprodução vídeo2.

Pode seleccionar qualquer um dos seguintes modos de ecrã.

"Full", "Just", "Zoom", "Normal"

15 Volta para o ecrã original.

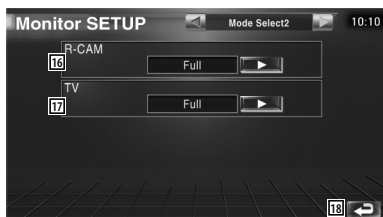

16 Selecciona um modo de ecrã para o ecrã da câmara de vista traseira (R-CAM).

Pode seleccionar qualquer um dos seguintes modos de ecrã.

"Full", "Just", "Zoom", "Normal"

17 Selecciona um modo de ecrã para o ecrã da TV.

Pode seleccionar qualquer um dos seguintes modos de ecrã.

"Full", "Just", "Zoom", "Normal"

18 Volta para o ecrã original.



- Quando seleccionar o menu, o ecrã de controlo fácil, ou navegação, o mostrador é apresentado automaticamente em modo de imagem integral. O modo de ecrã destas apresentações não pode ser alterado.
- A qualidade da imagem pode ser definida para cada uma das fontes.

Modo de imagem integral (Full)

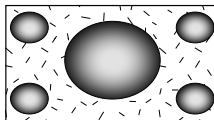

Modo de zoom de imagem (Zoom)

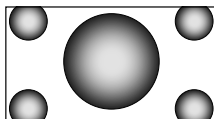

Modo justificar imagem (Just)

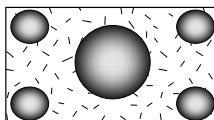

Modo de imagem normal (Normal)

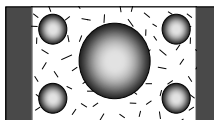

Definir código de segurança

Poderá definir um código de segurança para proteger o seu sistema receptor contra roubo.



- Quando a função código de segurança é activada, não pode ser cancelada.
Note, o seu Código de Segurança é o número de 4 dígitos inscrito no seu "Car Audio Passport" neste conjunto.

1 Visualizar o ecrã Definir código de segurança

Toque em [Security] no menu DEFINIR (página 68).



- Mostra o ecrã de introdução do código de segurança.
- Liga ou desliga a função DSI.
Quando regulado em "On", a luz de alarme anti roubo pisca quando o painel de protecção é removido. (☑ On)
- Volta para o ecrã original.

2 Comece a definição do código de segurança



- Se já acabou o registo do código, não pode tocar [Set].

3 Introduza um código de segurança

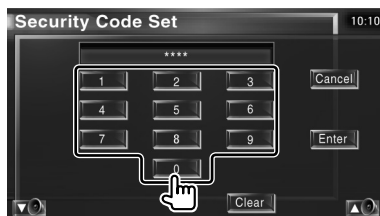

Introduza um número de quatro dígitos.

4 Registe o código de segurança



5 Reintroduza o código de segurança

Reintroduza o mesmo código de segurança que introduziu no passo 3 para confirmação.



- Se introduzir um código diferente do seu código de segurança, o ecrã volta ao passo 3 (para a primeira introdução de código).

6 Registe novamente o código de segurança



Agora o seu código de segurança está registado.

Se pressionar o botão Reset ou se desligar o receptor da bateria depois de registar o código, precisará de introduzir o código de segurança registado.

Se tiver pressionado o botão Reset ou se tiver desligado o receptor da bateria...

1 Introduza o código de segurança correcto

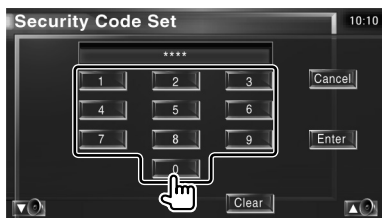

Tem que introduzir o mesmo código de segurança que introduziu no passo 3.

2 Introduza o código de segurança



Agora já poderá usar o seu receptor.



- Se introduzir um código de segurança incorrecto, não pode usar o receptor durante algum tempo.

Contagem de introduções erradas	Tempo de receptor inoperável
1	-
2	5 minutos
3	1 hora
4 ou mais	24 horas

Definir TV

As áreas de recepção de sinal TV podem ser definidas. (apenas com o acessório opcional sintonizador TV ligado)

1 Visualizar o ecrã DEFINIR TV

Toque em [TV SETUP] no menu DEFINIR (página 68).

2 Definir TV



- 1 Define a actual área de recepção TV1.
- 2 Volta para o ecrã original.



- 3 Define a actual área de recepção TV 2.
- 4 Volta para o ecrã original.

Definir RDS

Os parâmetros relacionados com RDS podem ser definidos.

1 Visualizar o ecrã DEFINIR RDS

Toque em [RDS SETUP] no menu DEFINIR (página 68).

2 Definir RDS



- 1 Define uma hora para interromper o boletim de notícias.
- 2 Liga e desliga a função Frequência alternativa. (📄 On)
- 3 Liga e desliga a função Restrição da região. (📄 On)
- 4 Liga e desliga a função Busca auto TP. (📄 On)
- 5 Volta para o ecrã original.

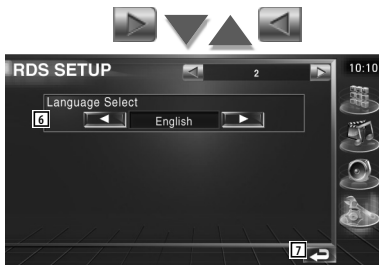

- 6 Selecciona uma língua de visualização para a função PTY.
- 7 Volta para o ecrã original.

Definir DAB

Pode definir a recepção DAB. (apenas com o acessório opcional sintonizador DAB ligado)

1 Visualizar o ecrã Definir DAB

Toque em [DAB Set Up] no menu DEFINIR (página 68).

2 Definir DAB



- 1 Liga e desliga a prioridade DAB.
- 2 Liga e desliga a função Controlo da gama dinâmica.
- 3 Liga e desliga a função Alerta regional.
- 4 Define o tipo de programa a ser seleccionado automaticamente quando o conjunto de recepção é activado.
- 5 Volta para o ecrã original.



- 6 Mostra o ecrã Selecção do alerta. (página 85)

Seleção de alerta

Poderá definir vários parâmetros de recepção de alertas.

1 Visualizar o ecrã Alerta

Consulte <Definir DAB> (página 84).

2 Defina os parâmetros do alerta



1 Liga e desliga a função Recepção de alerta.

2 Volta para o ecrã original.

Controlo do amplificador

Estabelece a ligação do amplificador através do barramento LX. (apenas com o acessório opcional LX Power Amp ligado)

1 Visualizar o ecrã Controlo do amplificador

Toque em [Amp Control] no meu DEFINIR (página 68).

2 Definir Controlo do amplificador

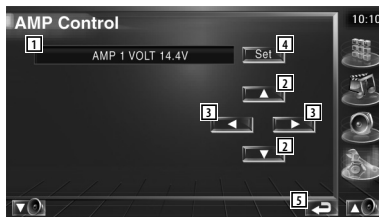

1 Visualização da opção e do valor definidos

2 Seleccione uma opção de definição.

3 Selecciona um valor para a definição.

4 Introdz o valor da definição.

5 Volta para o ecrã original.



- Sobre qual nome do modelo do amplificador que é possível controlar a partir do sistema, consulte o catálogo do amplificador.
- Sobre as opções e valores que é possível alterar e para o funcionamento do amplificador quando alterado, consulte o manual de instruções do amplificador.

Definir memória

As definições áudio e da interface AV podem ser memorizadas. As definições memorizadas podem ser chamadas a qualquer momento. Por exemplo, mesmo quando as definições forem apagadas devido à substituição da bateria, podem ser restauradas.

1 Visualizar o ecrã DEFINIR memória

Toque em [SETUP Memory] no menu DEFINIR (página 68).

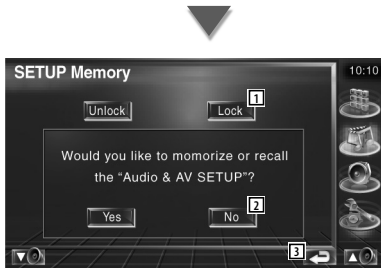

- 1 Bloqueia as definições de definir áudio e interface AV. Quando **Lock** está seleccionado, não pode fazer as definições em DEFINIR áudio e interface.
- 2 Memoriza ou chama as definições. Para cancelar a função, toque em **No**. Para cancelar a memorização, toque em **No**. O ecrã do menu Definir aparece novamente.
- 3 Volta para o ecrã original.

2 Comece a definição da memória

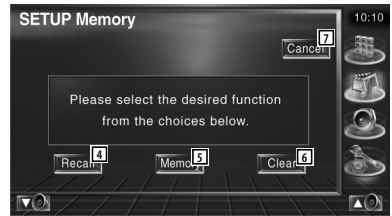
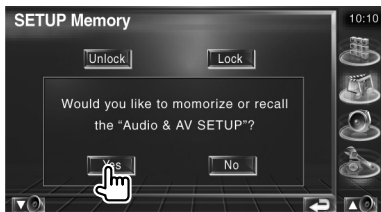

- 4 Chama as definições memorizadas.
- 5 Memória as definições actuais de Definir áudio e Interface AV.
- 6 Apaga as definições actualmente memorizadas.
- 7 Volta para o ecrã Definir memória.

3 Memorize ou chame as definições

Quando memorizar as definições de Definir áudio e Interface AV:

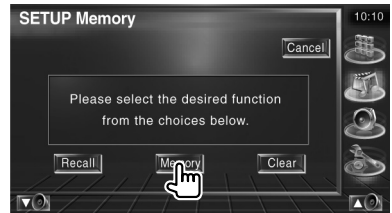

Se as definições já tiverem sido memorizadas, aparece uma mensagem de confirmação. Toque em **Yes**. Para cancelar a memorização, toque em **No**.

Quando chamar as definições memorizadas:



Tocando no ecrã apresenta uma mensagem de confirmação. Toque em **Yes**. Para cancelar a invocação, toque em **No**.

Quando apagar as configurações memorizadas:



Tocando no ecrã apresenta uma mensagem de confirmação. Toque em **Yes**. Para cancelar o apagamento, toque em **No**.

4 Sair de memorizar/chamar definições



Definir EXT SW

Definir as especificações de energia do dispositivo externo para o qual a energia é controlada a partir desta unidade.

1 Visualizar o ecrã DEFINIR EXT SW SETUP

Toque em [Ext SW SETUP] no menu DEFINIR (página 68).

2 Faça a definição de EXT SW

Definir o controlo 1 EXT SW (EXT SW1)

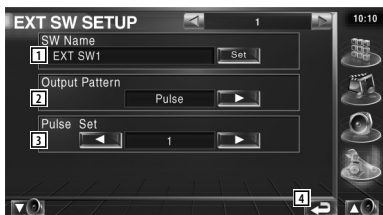

- 1 Defina o nome do dispositivo externo. Consulte <Introdução de caracteres> (página 58) para informações sobre como introduzir o nome.

- 2 Defina o modo de saída do sinal de potência.
(EXT SW1: Vibração, EXT SW2: Nível)
Vibração: Gera uma única vibração do sinal de potência.



Nível: Continua a emitir sinais de alta potência.

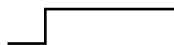

Define ligar ou desligar a saída cada vez que o botão no ecrã de controlo EXT SW é premido.

- 3 Defina a hora de emissão do sinal Vibração. Emite 500ms quando define "1". Aumenta 200ms a cada passo. Podem-se definir até 100 passos.
- 4 Volta para o ecrã original.



Definir o controlo 2 EXT SW (EXT SW2)

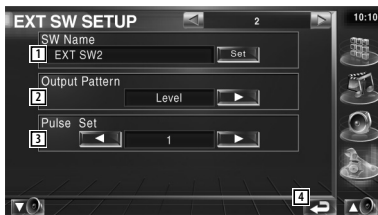

O método de definição é igual a "EXT SW1".

Menu Controlo de áudio

Mostra o menu Controlo áudio para definir a função de efeitos de som desta unidade.

1 Visualizar o ecrã Controlo

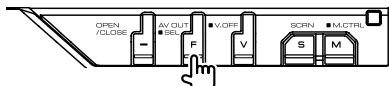

Prima várias vezes até que o ecrã Controlo apareça.

2 Visualizar o menu Controlo de áudio



3 Seleccione o item Controlo de áudio

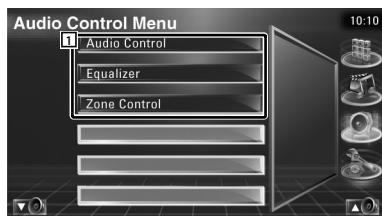

- 1 Muda para o ecrã Controlo de áudio seleccionado.

Controlo de áudio

Poderá ajustar o balanço áudio dianteira/traseira e direita/esquerda.

1 Visualizar o Controlo de áudio



Toque em [Audio Control] no menu Controlo de áudio (página 88).

2 Visualizar o ecrã Controlo de áudio

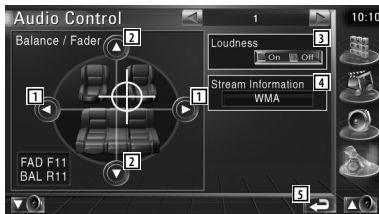

- 1 Ajusta o balanço do volume da direita e da esquerda.
- 2 Ajusta o balanço do volume da dianteira e da traseira.
- 3 Liga e desliga a função Controlo da sonoridade.
Quando regulado em "On", os sons graves e agudos são automaticamente aumentados quando em baixo volume.
- 4 Mostra a informação da fonte actual.
A velocidade (Dolby Digital, dts, PCM linear, MPEG ou MP3/WMA) e os canais de entrada (canais dianteiros ou traseiros) são visualizados.
- 5 Volta para o ecrã original.



- 6 Ajusta o bass boost do amplificador de potência B.M.S. (acessório opcional).
- 7 Define a frequência central do bass boost que tem que definir para "AMP Bass". Se definir a frequência central em "Low", esta será cortada em aproximadamente 20% a 30%.
- 8 Ajusta o volume do subwoofer.
- 9 Ajusta o volume da fonte actual com base no nível de diferença do volume original.
- 10 Volta para o ecrã original.



- Se tiver aumentado primeiro o volume, e depois reduzido o volume usando "Vol. Offset", o som gerado se mudar repentinamente para outra fonte pode ser extremamente alto.
- Não é possível regular alguns modelos de amplificadores em "+18". Consulte o catálogo ou manual de instruções do amplificador de potência.

Controlo do equalizador

Podemos definir o equalizador.

1 Visualizar o Controlo do equalizador



Toque em [Equalizer] no menu Controlo de áudio (página 88).

2 Visualizar o ecrã Equalizador



- 1 Selecciona um tipo de curva de equalizador. Pode seleccionar qualquer das seguintes curvas de equalizador.
 - "Natural"
 - "Rock"
 - "Pops"
 - "Easy"
 - "Top40"
 - "Jazz"
- 2 Selecciona itens para ajustar a definição da curva de tom. Quando regulado em "Off", apenas o nível poderá ser definido para as curvas de tom.
- 3 Mostra o ecrã de Definir curva de tom. (página 90)
- 4 Volta para o ecrã original.

Definir tom

Poderá definir uma curva de tons.

1 Visualizar o ecrã Tom



Consulte <Controlo do equalizador> (página 89).

2 Defina o tom



- 1 Os itens de ajuste dos graves são visualizados.
- 2 Os itens de ajuste dos médios são visualizados.
- 3 Os itens de ajuste dos agudos são visualizados.
- 4 Definições dos graves DC Extend (Só quando Grave está seleccionado)
Quando regulado em "On", aumenta a frequência de graves centrais para o registo baixo em cerca de 20%.
- 5 O curva do som torna-se bemol.
- 6 Define a frequência central.
- 7 Define o nível.
- 8 Define o factor Q. (Só os graves e os médios podem ser definidos)
- 9 Volta para o ecrã original.

Controlo de zona

Pode definir a fonte áudio dianteira e traseira.

1 Visualizar o Controlo de zona



Toque em [Zone Control] no menu Controlo de áudio (página 88).



2 Defina o Controlo de zona

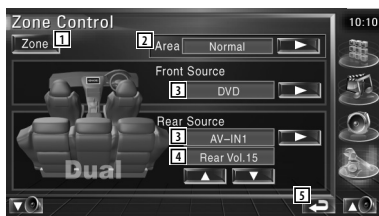

- 1 Liga e desliga a função Zona (que define diferentes fontes de som para as colunas dianteiras e traseiras).
- 2 Comuta as fontes áudio dianteira e traseira. (Este botão aparece quando a função Zona está ligada.)
Use "Reverse" para trocar as fontes áudio dianteira e traseira.
- 3 Define a fonte áudio dianteira e traseira separadamente. (Este botão aparece quando a função Zona está ligada.)



- Quando o som da coluna traseira estiver comutado, a fonte áudio que é debitada no terminal AV OUTPUT também é comutada para a mesma fonte. No entanto, se tiver definido "Area" em "Reverse", a fonte de áudio debitada pelo terminal AV OUTPUT é comutada dependendo da fonte de som dianteira.

4 Ajusta o volume do canal traseiro.
(Este botão aparece quando a função Zona está ligada.)

5 Volta para o ecrã original.



- Existem as seguintes limitações quando a função de zona é definida em "On".
 - O subwoofer não debita.
 - <Definir áudio> (página 68) e <Controlo do equalizador> (página 89) não estão disponíveis.

Controlo remoto

Esta unidade pode ser operada pelo controlo remoto fornecido com a unidade.



- Coloque o controlo remoto num local onde não se possa mexer durante as travagens ou outras operações. Pode ocorrer uma situação perigosa, se o controlo remoto cair e ficar preso debaixo dos pedais enquanto conduz.
- Não coloque as pilhas perto de uma chama ou de uma fonte de calor. Pode provocar a explosão das pilhas.
- Não recarregue, não faça curto-circuito, parta ou aqueça as pilhas nem as coloque no fogo. Tais acções podem fazer com que as pilhas percam líquido. Se o líquido entornado entrar em contacto com os seus olhos ou com a roupa, lave imediatamente com água e consulte um médico.
- Coloque as pilhas fora do alcance das crianças. Se, apesar das baixas probabilidades, uma criança engolir as pilhas, consulte imediatamente um médico.

Instalação das pilhas

Utilize duas pilhas tamanho "AAA"/"R03".

Faça deslizar a tampa pressionando-a para baixo para a remover, como se mostra na figura.

Coloque as pilhas com os pólos \oplus e \ominus correctamente alinhados, de acordo com a ilustração dentro da caixa.

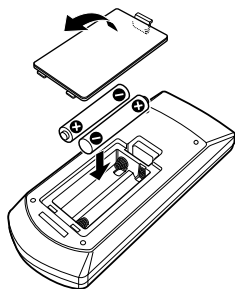

- Se o controlo remoto só funcionar a curtas distâncias ou não funcionar, é possível que as pilhas estejam gastas. Nesse caso, substitua ambas as pilhas por pilhas novas.

Interruptor de modo do controlo remoto

As funções operadas a partir do controlo remoto diferem dependendo da posição do interruptor de modo.

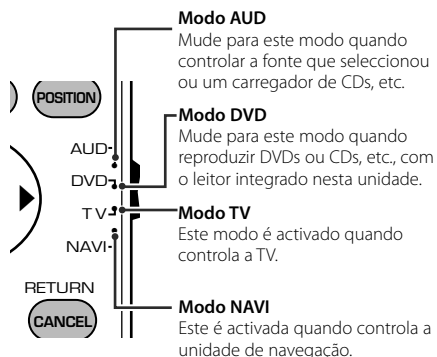

- A posição do interruptor do modo do controlo remoto é indicada no título de cada modo, por exemplo, "(modo AUD)".
- Quando controlar um leitor que não está integrado na unidade, seleccione modo "AUD".

Operações comuns (modo AUD)

Mudança de fonte

Muda para a fonte a ser reproduzida.

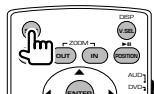

Controlo do volume

Ajusta o volume.

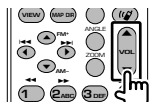

Atenuador do volume

Prima a tecla uma vez para baixar o volume. Prima novamente para restaurar o volume anterior.

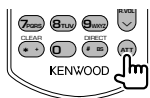

Zona dual

Liga e desliga a função zona dual.

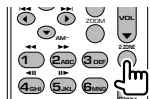

Controlo do volume traseiro

Ajusta o volume traseiro quando a função zona dual está ligada.

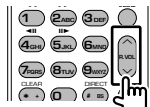

Seleccionar vídeo

Mudar vídeo

Muda o vídeo cada vez que é premido.

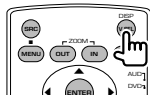

OPEN

Abre ou fecha o monitor de cada vez que prime a tecla.



Tecla do cursor

Move o cursor quando o menu é visualizado.



ENTER

Introduz as opções.

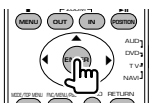

Comunicação mãos livres

Introduz o modo de selecção do método de marcação.

Quando recebe uma chamada, atende a chamada.

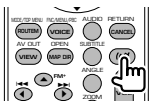

Função

Muda o ecrã das funções



MODE

Muda o modo de ecrã.

O modo do ecrã muda cada vez que prime esta tecla.



DVD/DVD de áudio/VCD/CD/Ficheiros áudio (modo DVD)

Procura de pasta

Selecciona a pasta a ser reproduzida.

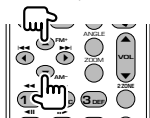

Procura de faixas e de ficheiros

Selecciona a faixa ou o ficheiro a ser reproduzido.

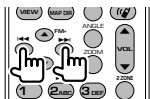

Reprodução/Pausa

Pausa a faixa.

Prima novamente para voltar a reproduzir.

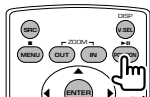

Parar

Memoriza o último ponto em que o disco parou. Quando é premido novamente, o último ponto é apagado.

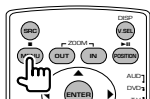

Procura Directa

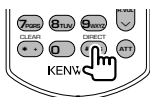

Premir este botão muda as funções que podem ser procuradas directamente.

DVD

- ____ Número do título
- ____ Número do capítulo
- ____ Tempo de reprodução
- ____ Número do item*
- ____ Cancelar

* Poderá não ser capaz de utilizar esta função com alguns discos ou com algumas cenas.

DVD de áudio

- ____ Número da grupo
- ____ Número da faixa
- ____ Número do item*
- ____ Cancelar

* Poderá não ser capaz de utilizar esta função com alguns discos ou com algumas cenas.

CD

- ____ Número da faixa
- ____ Tempo de reprodução
- ____ Cancelar

Ficheiros áudio

- ____ Número da pasta
- ____ Número do ficheiro
- ____ Cancelar

VCD 1.X, VCD 2.X (PBC Desligado)

- ____ Número da faixa
- ____ Cancelar

VCD 2.X (PBC Ligado)

- ____ Número da cena
- ____ Número
- ____ Cancelar

Assim que tiver mudado para a função de procura directa, especifique o número de procura a partir do teclado numérico, e em seguida prima a tecla [ENTER].

Teclado numérico

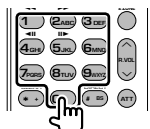

- Especifique o número a ser procurado na procura directa.
- Prima **1** **2** para avançar/recuar rápido. Muda a velocidade do avançar/recuar rápido cada vez que prime esta tecla.
- Prima **4** **5** para avançar/recuar lento. Muda a velocidade de reprodução lenta cada vez que prime esta tecla.

Menu principal DVD

Volta para o menu principal DVD.



Menu DVD

Mostra o menu DVD.

Liga ou desliga o controlo de reprodução enquanto reproduz o VCD.



Legendas

Muda a língua das legendas.



Zoom

Muda a proporção do zoom cada vez que prime esta tecla.

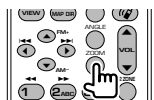

Ângulo da imagem

Muda o ângulo da imagem cada vez que prime esta tecla.



AUDIO

Muda a língua da voz

Muda a língua da voz cada vez que prime esta tecla.



TV (modo TV)

Mudar banda/vídeo

Muda entre a estação da banda para receber a TV e a entrada de vídeo.

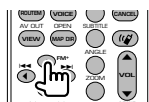

Seleção de canais

Selecionar o canal de TV a receber.

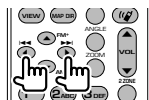

Teclado numérico

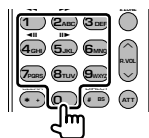

- O número da estação memorizada é seleccionado. (1 - 6 MEM)
- Prima primeiro a tecla da sintonização directa, em seguida especifique o canal da estação a receber.

Rádio (modo AUD)

Mudar a banda

Muda para as bandas recebidas pela unidade.

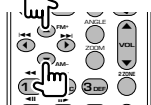

Seleção da estação

Muda para as estações de transmissão recebidas pela unidade.

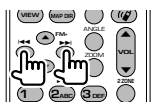

Sintonização directa

Depois de premir esta tecla, utilize o teclado para especificar a estação de transmissão que deseja receber.

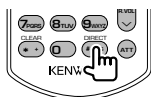

Exemplo: 92.1MHz (FM)



Exemplo: 810kHz (AM)



Teclado numérico

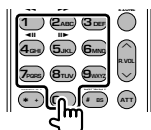

- Para utilizar a sintonização predefinida, prima o número de uma estação de rádio programada. (1) – (6 MHz)
- Prima a tecla de sintonização directa primeiro, e em seguida especifica a estação a receber.

NAVI (modo NAVI)

Joystick

Percorre o mapa ou desloca o cursor.

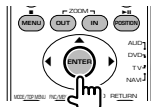

ENTER

Efectua a função seleccionada.

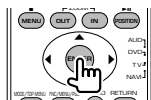

Zoom

Aumenta ou reduz o zoom no mapa de navegação.

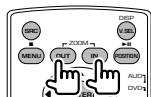

MENU

Apresenta o menu principal.

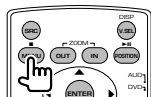

CANCEL

Apresenta o ecrã anterior.

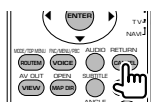

POSITION

Apresenta a posição actual.

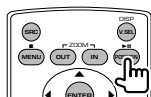

ROUTEM

Apresenta o menu Opção de percurso.



VIEW

Muda entre as visualizações do mapa a 2D e 3D.



VOICE

Reproduz direcções de voz.



MAP DIR

Muda entre visualizações do mapa de navegação a subir e navegação para norte.



Comunicação mãos livres

Introduz o modo de selecção do método de marcação.

Quando recebe uma chamada, atende a chamada.



Algumas das funções desta unidade poderão ser desactivadas por algumas das definições feitas neste computador.

- ❗ **• Não é possível definir o subwoofer.**
- **Não é possível definir a fase do subwoofer.**
- **Não existe débito do subwoofer.**
- **Não é possível definir o filtro passa-baixo.**
- **Não é possível definir o filtro passa-alto.**
 - ▶ O subwoofer não está ligado.
 - ☞ <Definir áudio> (página 68)
 - ▶ A função dual zone está activada.
 - ☞ <Controlo de zona> (página 90)

- ❗ **! Não consegue definir a fase do subwoofer.**
 - ▶ O subwoofer não está ligado.
 - ☞ <Definir áudio> (página 68)
 - ▶ O filtro passa-baixo está definido para Passagem.
 - ☞ <Definir rede crossover> (página 69)

- ❗ **! • Não é possível seleccionar o destino de saída da sub fonte no dual zone.**
- **Não é possível ajustar o volume das colunas traseiras.**
 - ▶ A função dual zone está desactivada.
 - ☞ <Controlo de zona> (página 90)

- ❗ **! Não é possível reproduzir ficheiros áudio.**
 - ▶ O "CD Read" ou <Definir sistema> (página 73) está definido como "2".

- ❗ **! Não é possível seleccionar a pasta.**
 - ▶ A função reprodução de pesquisa ou reprodução aleatória está activada.

- ❗ **! Não é possível fazer repetir reprodução.**
 - ▶ A função PBC está activada.

- ❗ **! • Não é possível definir o equalizador.**
- **Não consegue definir a rede crossover.**
 - ▶ A função dual zone está activada.
 - ☞ <Controlo de zona> (página 90)

Aquilo que pode parecer uma avaria da unidade pode de facto ser apenas o resultado de uma pequena má operação ou de um engano na escrita. Antes de levar o aparelho a um Serviço de Assistência Técnica para consertá-lo, verifique primeiro na seguinte tabela os possíveis problemas.

Geral

- ❓ **O tom do sensor de toque não soa.**
 - ✓ A ficha pré-saída está a ser utilizada.
 - ☞ O tom do sensor de toque não pode ser debitado pela ficha pré-saída.

Fonte do sintonizador

- ❓ **A recepção rádio é fraca.**
 - ✓ A antena do carro não está estendida.
 - ☞ Puxe a antena até o fim.
- ✓ O cabo de controlo da antena não está ligado.
- ☞ Ligue devidamente o cabo, consultando a respectiva secção no <MANUAL DE INSTALAÇÃO>.

Fonte do Disco

- ❓ **O disco especificado não é reproduzido, mas outro é.**
 - ✓ O CD especificado está muito sujo.
 - ☞ Limpe o CD.
- ✓ O disco foi inserido numa ranhura diferente da que foi especificada.
- ☞ Ejecte o magazine de disco e verifique o número do disco especificado.
- ✓ O disco está muito riscado.
- ☞ Experimente outro disco.

Fonte dos ficheiros áudio

- ❓ **O som salta quando um ficheiro áudio está a ser reproduzido.**
 - ✓ O suporte está sujo ou riscado.
 - ☞ Limpe o suporte, consultando a limpeza do CD na secção sobre <Manusear os CDs> (página 8).
- ✓ A condição da gravação é má.
- ☞ Grave novamente o suporte ou utilize outro suporte.

Ajuda? Erro

Quando a unidade não funciona correctamente, a causa da falha aparece no ecrã.

Protect:

O circuito de protecção foi activado porque o cabo da coluna sofreu um curto-circuito ou entrou em contacto com o chassis do carro.

- ➔ Ligue ou isole o cabo da coluna apropriadamente e em seguida prima o botão Reset.

Hot Error:

Quando a temperatura interna desta unidade sobe acima dos 60°C ou mais, o circuito de protecção é activado e poderá não ser possível operar a unidade. Nessas alturas a seguinte mensagem aparece.

- ➔ Utilize a unidade novamente depois de reduzir a temperatura dentro do veículo.

Hold Error:

A activação do circuito de protecção quando a temperatura dentro do carregador de CDs é superior a 60° Celsius impede o funcionamento do carregador de CD. Nessas alturas a seguinte mensagem aparece.

- ➔ Utilize quando a temperatura do local onde o carregador de CDs foi montado descer.

Mecha Error:

O leitor de discos está a funcionar mal.

- ➔ Ejecte o disco e tente inseri-lo novamente. Contacte o concessionário Kenwood se esta indicação continuar a piscar ou se o disco não puder ser ejectado.

Disc Error:

Foi inserido um disco que não pode ser reproduzido.

Read Error:

- O disco está muito sujo.
 - ➔ Limpe o disco, consultando a secção <Manusear os CDs> (página 8).
- O disco está ao contrário.
 - ➔ Introduza o disco com a etiqueta virada para cima.

Region code Error:

O disco que quer reproduzir tem um código de região que não pode ser reproduzido nesta unidade.

Parental level Error:

O disco que quer reproduzir tem um nível de bloqueio parental mais alto do que aquele que definiu.

Erro 07–67:

A unidade não está a funcionar correctamente por alguma razão.

- ➔ Prima o botão Reset da unidade. Se a mensagem "Error 07–67" não desaparecer, contacte o seu distribuidor Kenwood mais próximo.

No Device (dispositivo USB)/ Disconnected (iPod):

O dispositivo USB/iPod está seleccionado como fonte apesar de não haver nenhum dispositivo USB/iPod ligado.

- ➔ Mude a fonte para qualquer outra fonte para além de USB/iPod. Ligue um dispositivo USB/iPod e mude novamente a fonte para USB/iPod.

No Music:

O dispositivo USB não tem nenhum ficheiro áudio reproduzível.

O suporte reproduzido não tem dados áudio gravados que a unidade consiga reproduzir.

USB Device Error!:

É atribuída ao dispositivo USB ligado uma maior capacidade do que aquela que é permitida.

- ➔ Verifique o dispositivo USB. Pode ter ocorrido algum problema com o dispositivo USB que está ligado.
 - ➔ Mude a fonte para qualquer outra fonte para além de USB. Remova o dispositivo USB.

Authorization Error:

A ligação ao iPod falhou.

- ➔ Remova o iPod e em seguida volte a ligar. A unidade não suporta o iPod.
 - ➔ Consulte <Sobre os iPod que podem ser ligados a esta unidade> (página 7).

Update your iPod:

A versão do software iPod é anterior e a unidade não suporta.

- ➔ Verifique se tem a última versão do software do iPod. Consulte <Sobre os iPod que podem ser ligados a esta unidade> (página 7).

EXT SW: Error:

A ligação ao dispositivo externo falhou.

- ➔ Remova e volte a ligar o dispositivo externo.
 - ➔ Desligue e volte a ligar a unidade ou o ACC.

You can connect only one iPod:

Estão ligados vários iPods a esta unidade.

- ➔ Desligue todos os iPods, e em seguida volte a ligar apenas um.

Códigos de língua DVD

Código e	Linguagem
aa	Afar
ab	Abkhaziano
af	Africânder
am	Amharico
ar	Árabe
as	Assamês
ay	Aymara
az	Azerbaijanês
ba	Bashkir
be	Bielorusso
bg	Búlgaro
bh	Bihari
bi	Bislama
bn	Bengalês, Banqla
bo	Tibetano
br	Bretão
ca	Catalão
co	Corso
cs	Checo
cy	Galês
da	Dinamarquês
de	Alemão
dz	Butanês
el	Grego
en	Inglês
eo	Esperanto
es	Espanhol
et	Estónio
eu	Basco
fa	Persa
fi	Finlandês
fj	Fiji
fo	Faroês
fr	Francês
fy	Frisio
ga	Irlandês
gd	Celta Escocês
gli	Galego
gn	Guarani
gu	Gujarati
ha	Hausa
he	Hebreu
hi	Hindu
hr	Croata
hu	Húngaro
hy	Arménio
ia	Interlingua
ie	Interlingue
ik	Inupiak
id	Indonésio

Código e	Linguagem
is	Islandês
it	Italiano
ja	Japonês
jav	Javanês
ka	Georgianês
kk	Kazakistanês
kl	Greenlandês
km	Cambodjano
kn	Kannada
ko	Coreano
ks	Cashmiranês
ku	Kurdistanês
ky	Kirguizanês
la	Latim
lb	Luxemburguês
ln	Lingala
lo	Laociano
lt	Lituanês
lv	Lapão, Latviano
mg	Malaguês
mi	Maori
mk	Macedónio
ml	Malayalam
mn	Mongolês
mo	Moldaviano
mr	Marathi
ms	Malaio
mt	Maltês
my	Burmanês
na	Nauru
ne	Nepalês
nl	Holandês
no	Norueguês
oc	Occitan
om	(Afan) Oromo
ou	Oriya
pa	Punjabi
pl	Polonês
ps	Pashto, Pushto
pt	Português
qu	Quechua
rm	Reto-Romano
rn	Kirundi
ro	Romeno
ru	Russo
rw	Kinyarwanda
sa	Sânscrito
sd	Sindhi
sg	Sangho
sh	Servo-Croata

Código e	Linguagem
si	Singalês
sk	Eslovaco
sl	Eslovénio
sm	Samoanês
sn	Shona
so	Somalês
sq	Albanês
sr	Sérvio
ss	Siswati
st	Sesotho
su	Sundanese
sv	Sueco
sw	Swahili
ta	Tamil
te	Telugu
tg	Tajik
th	Tailandês
ti	Tigrinya
tk	Turkmanês
tl	Tagalog
tn	Setswana
to	Tongan
tr	Turco
ts	Tsonga
tt	Tatar
tw	Twi
uk	Ucraniano
ur	Urdu
uz	Uzbek
vi	Vietnamês
vo	Volapuk
wo	Wolof
xh	Xhosa
yo	Yoruba
zh	Chinês
zu	Zulu

Especificações

Secção do monitor

Tamanho da imagem

: 6,97 polegadas (diagonal) panorâmica
154,1 x 87,1 mm

Sistema de visualização

: Painel transparente TN LCD

Sistema da unidade

: Sistema de matriz activa TFT

Número de pixels

: 336.960 (480Hx234VxRGB)

Pixels efectivos

: 99,99 %

Disposição dos pixels

: Disposição em linhas RGB

Iluminação de fundo

: Tubo fluorescente de cátodo frio

Secção DVD

Conversor D/A

: 24 bit

Decodificador

: PCM linear/ Dolby Digital/ dts/ MLP/ MP3/
WMA/AAC

Modulação e vibração

: Abaixo do limite mensurável

Resposta de frequência

Frequência de amostragem;
192 kHz : 20 – 88.000 Hz

Frequência de amostragem;
176,4 kHz : 20 – 80.000 Hz

Frequência de amostragem;
96 kHz : 20 – 44.000 Hz

Frequência de amostragem;
88,2 kHz : 20 – 40.000 Hz

Frequência de amostragem;
48 kHz : 20 – 22.000 Hz

Frequência de amostragem;
44,1 kHz : 20 – 20.000 Hz

Distorção harmónica total

: 0,008 % (1 kHz)

Relação S/N (dB)

: 100 dB (DVD de áudio 192k)

Gama dinâmica

: 100 dB (DVD de áudio 192k)

Formato do disco

: DVD de áudio/DVD-Vídeo/VÍDEO-CD/CD-DA

Frequência de amostragem:

: 44,1kHz/48kHz/88,2kHz/96kHz/176,4kHz/192kHz

Número de bits de quantificação

: 16/ 20/ 24 bit

Secção USB IF

Padrão USB

: USB 1.1 / 2.0

Sistema de ficheiros

: FAT 16/32

Corrente de fornecimento de potência máxima

: 500 mA

Conversor D/A

: 24 Bit

Decodificador

: MP3/WMA/AAC

Secção do sintonizador FM

Amplitude de frequência

: 87,5 MHz – 108,0 MHz (50kHz)

Sensibilidade utilizável (S/N : 26dB)

: 0,7 μ V/75 Ω

Sensibilidade de silenciamento (S/N : 46 dB)

: 1,6 μ V/75 Ω

Resposta de frequência (\pm 3,0 dB)

: 30 Hz – 15 kHz

S/N

: 65 dB (MONO)

Selectividade (\pm 400 kHz)

: \geq 80 dB

Separação estéreo

: 35 dB (1kHz)

Secção do sintonizador LW

Gama de frequência (9 kHz)

: 153 kHz – 281 kHz

Sensibilidade utilizável

: 45 μ V

Secção do sintonizador MW

Gama de frequência (9 kHz)

: 531 kHz – 1611 kHz

Sensibilidade utilizável

: 25 μ V

Secção vídeo

Sistema de cor da entrada de vídeo externo

: NTSC/PAL

Nível de entrada do vídeo externo (fichas RCA)

: 1 V_{p-p}/75 Ω

Nível de entrada máximo do áudio externo (fichas RCA)

: 2 V/25 k Ω

Entrada analógica RGB

: 0,7 V_{p-p}/75 Ω

Nível de saída vídeo (fichas RCA)

: 1 V_{p-p}/75 Ω

Nível de saída áudio (fichas RCA)

: 1,2 V/10 k Ω

Secção de áudio

Potência máxima (dianteira e traseira)

: 50 W \times 4

Potência da banda total (dianteira e traseira)

(PWR DIN45324,+B=14,4v)

: 30 W \times 4

Nível de pré-saída (V)

: 5 V/10 k Ω

Impedância da pré-saída

: 80 Ω

Impedância das colunas

: 4 – 8 Ω

Acção de tom

Grave: 100 Hz \pm 8 dB

Médio: 1 kHz \pm 8 dB

Agudo: 10 kHz \pm 8 dB

SW externa

Corrente de fornecimento de potência máxima

: 500mA

Geral

Tensão de operação

: 14,4 V (11 – 16 V admissível)

Consumo actual

: 15 A

Tamanho da instalação (W \times H \times D)

Unidade principal: 182 \times 53 \times 161 mm

Unidade escamoteável: 228 \times 40 \times 176 mm

Amplitude da temperatura em funcionamento

: -10 $^{\circ}$ C – +60 $^{\circ}$ C

Amplitude da temperatura de armazenamento

: -20 $^{\circ}$ C – +85 $^{\circ}$ C

Peso

Unidade principal: 2,2 kg

Unidade escamoteável: 1,1 kg

As especificações podem ser alteradas sem prévia notificação.

Apesar do valor de pixels efectivos do painel de cristal líquido ser de 99,99% ou mais, 0,01% dos pixels podem não acender ou podem acender incorrectamente.

A marca dos produtos usando laser (excepto para algumas áreas)

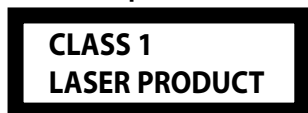

A etiqueta é presa no chassis/estojo e indica que o componente utiliza raios laser, classificados como sendo de Classe 1. Isto significa que o aparelho está usando raios laser que são de uma classe mais fraca. Não há perigo de radiação maléfica fora do aparelho.

Este produto não é instalado pelo fabricante de um veículo na linha de produção, nem pelo importador profissional de um veículo para um Estado Membro da UE.

Informação sobre a forma de deitar fora Equipamento Eléctrico ou Electrónico Velho (aplicável nos países da UE que adoptaram sistemas de recolha de lixos separados)



Produtos com o símbolo (caixote do lixo com um X) não podem ser deitados fora junto com o lixo doméstico.

Equipamentos eléctricos ou electrónicos velhos deverão ser reciclados num local capaz de o fazer bem assim como os seus subprodutos. Contacte as autoridades locais para se informar de um local de reciclagem próximo de si. Reciclagem e tratamento de lixo correctos ajudam a poupar recursos e previnem efeitos prejudiciais na nossa saúde e no ambiente.

Sobre o DivX

O DivX é uma tecnologia de mídia popular criada pela DivX, Inc. Os arquivos de mídia do DivX contêm vídeo altamente compactado com alta qualidade visual que mantém um tamanho de arquivo relativamente pequeno. Os arquivos do DivX também podem incluir recursos avançados de mídia, como menus, legendas e faixas de áudio alternadas. Muitos arquivos de mídia do DivX estão disponíveis para download on-line, e você pode criar seus próprios arquivos com seu conteúdo pessoal e as ferramentas fáceis de usar do DivX.com.

Sobre os produtos DivX Certified

Os produtos DivX Certified são oficialmente testados pelos criadores do DivX e reproduzem todas as versões de vídeo DivX, inclusive o DivX 6. Os produtos Certified qualificam-se para um dentre vários perfis de DivX que designam o tipo de vídeo suportado pelo produto, desde o vídeo portátil compacto até o vídeo de alta definição.

The "AAC" logo is trademark of Dolby Laboratories.

Apple, the Apple logo, and iPod are trademarks of Apple Inc., registered in the U.S. and other countries.

DivX, DivX Certified e os logotipos associados são marcas comerciais da DivX, Inc. e são usados sob licença

 is a trademark of DVD Format/Logo Licensing Corporation registered in the U.S., Japan and other countries.

Este produto incorpora tecnologia de protecção de direitos de autor que é protegida por patentes dos EUA e outros direitos de propriedade intelectual. A utilização desta tecnologia de protecção de direitos de autor deverá ser autorizada pela Macrovision, e visa exclusivamente a utilização doméstica e outras utilizações de visualização limitada, excepto se de outra forma autorizado pela Macrovision. É proibida a engenharia inversa ou desmontagem.

Fabricado sob licença da Dolby Laboratories.
"Dolby" e o símbolo DD são marcas comerciais da Dolby Laboratories.

"DTS" and "DTS 2.0 + Digital Out" are trademarks of Digital Theater Systems, Inc.