

KENWOOD

MONITOR MIT DVD-RECEIVER

KVT-829DVD

BEDIENUNGSANLEITUNG

Kenwood Corporation



Inhalt

Hinweise zu diesem Handbuch	4
Sicherheitsvorkehrungen	6
Hinweise	7

Wiedergabe von DVD/VCD & DVD Audio	18
Funktionen im Wiedergabebildschirm	18
Funktionen bei Anzeige des Easy-Bedienfelds	19
Funktionen bei Anzeige des Steuerbildschirms	20
Öffnet das DVD-Disc-Menü	21
VCD-Zoom-Steuerung	23
Direktsuche	23

Wiedergabe von Musik-Discs & Audiodateien	24
Funktionen bei Anzeige des Easy-Bedienfelds	24
Funktionen bei Anzeige des Steuerbildschirms	25
Disc-Name eingeben	28
Ordnerauswahl (Funktion bei Audiodateien)	28
Disc-Auswahl (Funktion des Disc-Wechslers)	29
Direktsuche	29

Wiedergabe von Videodateien/ Bilddateien	30
Funktionen im Wiedergabebildschirm	30
Funktionen bei Anzeige des Easy-Bedienfelds	30
Funktionen bei Anzeige des Steuerbildschirms	31
Bildsteuerung	32
Ordnerauswahl	32

Radiohören	33
Funktionen bei Anzeige des Easy-Bedienfelds	33
Funktionen bei Anzeige des Steuerbildschirms	33
Suchmodus	34
Automatische Speicherung	35
Manuelle Speicherung	35
Vorauswahl	36
Radiotext	36
Direktsuche	37
Verkehrsmeldungen	37
Suche nach der Programmsparte	38

Grundfunktionen	12
------------------------	-----------

iPod-Steuerung	39
Anschließen eines iPod	39
Funktionen bei Anzeige des Easy-Bedienfelds	39
Funktionen bei Anzeige des Steuerbildschirms	40
iPod-Liste	41

USB-Gerätesteuerung	42
Funktionen bei Anzeige des Easy-Bedienfelds	42
Funktionen bei Anzeige des Steuerbildschirms	42
USB-Liste	43
Ordnerauswahl	44

Fernsehbetrieb	45
Funktionen im TV-Bildschirm	45
Funktionen bei Anzeige des Easy-Bedienfelds	45
Funktionen bei Anzeige des Steuerbildschirms	46
Suchmodus	47
Automatische Speicherung	47
Manuelle Speicherung	47
Vorauswahl	48
Eingabe des Sendernamens	48

Videobetrieb	49
Funktionen bei Anzeige des Easy-Bedienfelds	49
Funktionen bei Anzeige des Steuerbildschirms	49

DAB-Tunersteuerung	50
Funktionen bei Anzeige des Easy-Bedienfelds	50
Funktionen bei Anzeige des Steuerbildschirms	50
Suchmodus	51
Automatischer Ensemble-Speicher	52
Dienste-Vorgabespeicher	52
Dienstauswahl	53
Sprachfiltereinstellung	53
Suche nach der Programmsparte	54
DAB-Nachrichten	54

Quellenauswahl	55
Anzeigen des Steuerbildschirms	55

Steuerung der Stromversorgung für externe Geräte	56
Steuerung der Stromversorgung für externe Geräte	56

Stummschaltung bei eingehenden Anrufen	57
Stummschaltung bei eingehenden Anrufen	57

Zeicheneingabe	58
Zeicheneingabe	58

Bildschirmsteuerung	59
Bildschirmsteuerung	59

Freihändige Gerätesteuerung	60
Funktion zur Bildschirmsteuerung	60
Bei eingehendem Anruf	61
Beim Wählvorgang	61
Kurzwahl	62
Anrufen über das Telefonbuch	62
Wahlwiederholung	64
Einrichten der Freisprecheinrichtung	65
Auswählen eines Telefons für die Freisprecheinrichtung	65
Löschen des Telefons für die Freisprecheinrichtung	66

Einrichtungsmenü	68
Einrichtungsmenü	68
Audio-Setup	68
Übergangsnetzwerk einrichten	69
DVD-Einrichtung	69
Sprache einrichten	70
Kindersicherungsgrad einrichten	71
DivX-Setup	72
iPod-Setup	73
Software-Information	73
Systemeinrichtung	73
AV-Schnittstellen-Setup	74
Benutzerschnittstelle	75
Hintergrund eingeben	77
Hintergrund löschen	77
Hintergrund wählen	78
Touchpanel-Einstellung	78
Uhrzeit-Einrichtung	79
Monitor-Setup	80
Sicherheitscode einrichten	82
TV-Setup	83
RDS-Setup	84
DAB-Setup	84
Meldung wählen	85
Verstärker-Steuerung	85
Einstellungsspeicher	86
EXT SW Setup	87

Audio-Steuerung	88
Audio-Steuerungsmenü	88
Audio-Steuerung	88
Equalizer-Steuerung	89
Klangeinrichtung	90
Zone-Steuerung	90

Fernbedienung	92
Batterieeinbau	92
Modus-Wahlschalter der Fernbedienung	92
Grundfunktionen (Modus AUD)	93
DVD/DVD Audio/VCD/CD/Audiodateien (DVD-Modus)	94
TV (Modus TV)	95
Radio (Modus AUD)	96
NAVI (Modus NAVI)	96

Hilfe? Problembeseitigung	98
Hilfe? Fehler	99

DVD-Sprachcodes	100
Technische Daten	101

Hinweise zu diesem Handbuch

In diesem Handbuch werden Abbildungen zum Erklären der Bedienvorgänge verwendet.

Die in diesem Handbuch gezeigten Anzeigen und Bedienelemente sind Beispiele, die zur Verdeutlichung der Bedienvorgänge dienen sollen.

Aus diesem Grund können sie sich von den tatsächlichen Anzeigen oder verwendeten Bedienelementen unterscheiden oder es werden andere Anzeigemuster verwendet.

- ▼ : Fortsetzung auf der nächsten Zeile.
- : Anzeige endet hier.

Kurzer Druck

Drücken Sie die unter  bezeichnete Taste..

Weiter auf der nächsten Seite

Die Anleitung wird auf der nächsten Seite fortgesetzt.
Achten Sie darauf, die Seite umzublätern, um den Rest der Anleitung zu lesen.

Suchmodus

Richtet eine Senderauswahl ein.

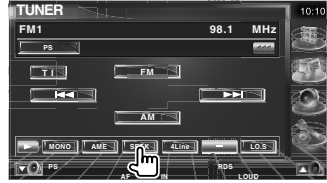

Der Modus ändert sich bei jedem Drücken der Taste in der folgenden Reihenfolge:

Anzeige	Einstellung
"AUTO1"	Stellt automatisch einen Sender mit gutem Empfang ein.
"AUTO2"	Stellt einen Sender nach dem anderen aus dem Speicher ein.
"MANU"	Schaltet manuell zur nächsten Frequenz um.

Manuelle Speicherung

Speichert den gegenwärtig empfangenen Sender im Senderspeicher.



1 Zu speichernden Sender wählen

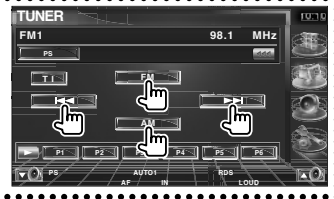

2 Speichern



▶ Nächste Seite ▶

Das oben gezeigte Bedienbeispiel mit der Markierung unterscheidet sich vom tatsächlichen Bedienvorgang.

Betrieb mit Fernbedienung

Für manche Funktionen ist eine Fernbedienung erforderlich. In diesem Fall wird die Bedienung mit der Fernbedienung beschrieben und die Markierung  verwendet.

Die folgenden Zeichen zeigen eine Einstellung des Modus-Wahlschalters an der Fernbedienung.

Änderungen am Bildschirm

Bei jedem Bedienvorgang ändert sich der Bildschirm in der hier gezeigten Reihenfolge.

Auswählen eines Bildelementes

Wählen Sie ein Element auf dem Bildschirm aus.

Wählen Sie das Element durch Berühren der Taste auf dem Bildschirm aus.

Mindestens 1 Sekunde gedrückt halten

Drücken Sie die durch  bezeichnete Taste mindestens 1 Sekunde lang (2-3 Sekunden).

Zeigt an, dass die Taste gedrückt und festgehalten werden soll, bis der Betrieb beginnt oder sich die Bildschirmanzeige ändert.

Das linke Beispiel gibt an, dass die Taste 1 Sekunde lang gedrückt werden soll.

Drücken Sie die Taste ungefähr für die in der Uhr gezeigte Anzahl Sekunden.

Andere Markierungen



Wichtige Vorsichtsmaßnahmen zur Vermeidung von Verletzungen usw. werden beschrieben.



Besondere Anweisungen, ergänzende Erklärungen, Einschränkungen und Referenzseiten werden beschrieben.



Allgemeine Vorsichtsmaßnahmen und Referenzseiten zu dem Element werden gezeigt.



Der Anfangswert einer jeden Einstellung wird dargestellt.

Sicherheitsvorkehrungen

▲WARNUNG

Treffen Sie die folgenden Vorsichtsmaßnahmen, um eine eventuelle Verletzung oder einen Brand zu verhindern:

- Stellen Sie sicher, dass keinerlei Metallgegenstände (Münzen, Nadeln, Werkzeuge usw.) ins Innere des Gerätes gelangen und Kurzschlüsse verursachen.
- Verfolgen Sie die Anzeige des Geräts während der Fahrt nicht für längere Zeit.
- Einbau und Verkabelung dieses Produkts erfordern Fachwissen und Erfahrung. Aus Sicherheitsgründen sollten Einbau und Verkabelung von Fachpersonal durchgeführt werden.

▲ACHTUNG

Bitte beachten Sie folgende Vorsichtsmaßnahmen, damit Ihr Gerät stets einwandfrei funktioniert:

- Betreiben Sie das Gerät ausschließlich mit 12-Volt-Gleichstrom und negativer Masseverbindung.
- Schützen Sie das Gerät vor direkter Sonneneinstrahlung, zu hohen Temperaturen, Feuchtigkeit, Spritzwasser und Staub.
- Setzen Sie die Frontblende (und das Frontblenden-Etui) keinem direkten Sonnenlicht, übermäßiger Hitze oder Feuchtigkeit aus. Vermeiden Sie ebenfalls Orte mit zu viel Staub oder Spritzwasser.
- Berühren Sie auf keinen Fall die Metallkontakte am Gerät oder an der abnehmbaren Frontblende, um eine Beeinträchtigung des Geräts zu vermeiden.
- Bei der Frontblende handelt es sich um ein Präzisionsgerät, setzen Sie sie deshalb keinerlei Stößen aus.
- Achten Sie beim Austauschen einer Sicherung darauf, dass der Wert der Sicherung mit den Angaben am Gerät übereinstimmt. Sicherungen mit einem falschen Wert können Fehlfunktionen verursachen oder zu einer Beschädigung des Geräts führen.
- Wenn sich die Frontblende einmal nicht wie gewohnt wenden sollte, versuchen Sie nicht, sie gewaltsam zu bewegen. Anderenfalls könnte sie beschädigt werden.
- Verwenden Sie für den Einbau ausschließlich die mitgelieferten Schrauben. Zu lange oder zu dicke Schrauben könnten das Gerät beschädigen.

Laden Sie keine 8-cm- CDs in den CD-Slot

Wenn Sie versuchen, eine 8-cm- CD mit einem Adapter in das Gerät zu laden, kann sich der Adapter von der CD lösen und das Gerät beschädigen.

CD-Player/Disc-Wechsler, die an das Gerät angeschlossen werden können

Kenwood Disc-Wechsler und CD-Player, die nach 1997 hergestellt wurden, können an dieses Gerät angeschlossen werden.

Angaben zu anschließbaren Disc-Wechsler- bzw. CD-Player-Modellen finden Sie in einschlägigen Katalogen oder bei Ihrem Kenwood-Händler.

Beachten Sie, dass Kenwood Disc-Wechsler und CD-Player, die 1997 oder früher hergestellt wurden oder Disc-Wechsler von anderen Herstellern nicht an dieses Gerät angeschlossen werden können.

Der Anschluss von nicht unterstützten Disc-Wechslern bzw. CD-Playern an diesem Gerät kann zu Schäden führen.

Bringen Sie den Schalter "O-N" für die betreffenden Kenwood Disc-Wechsler bzw. CD-Player in die Stellung "N".

Der Funktionsumfang und die verfügbaren Display-Anzeigen variieren je nach jeweils angeschlossenem Modell.



- Bei unsachgemäßem Anschluss können das Gerät und der CD-Wechsler beschädigt werden.

Beschlagen der Laser-Linse

Wenn Sie bei kalter Witterung die Fahrzeugheizung einschalten, kann sich auf der Linse des CD-Players im Gerät Kondenswasser bilden. Diese beschlagene Linse kann bewirken, dass keine CDs abgespielt werden können. Nehmen Sie dann die Disc aus dem Gerät und warten Sie eine Zeitlang, bis der Beschlag abgetrocknet ist. Falls das Gerät nach einer Wartezeit immer noch nicht normal funktioniert, wenden Sie sich an Ihren Kenwood-Fachhändler.

Hinweise

- Sollten Sie Probleme bei der Installation des Geräts haben, lassen Sie sich von Ihrem Kenwood-Fachhändler beraten.
- Fragen Sie beim Kauf von optionalem Zubehör bei Ihrem Kenwood-Fachhändler nach, um die Kompatibilität zu Ihrem Modell und Ihrer Region sicherzustellen.
- Es können Zeichen aus dem Zeichensatz ISO 8859-1 dargestellt werden.
- Die Funktion RDS oder RBDS funktioniert nur in Regionen mit Sendern, die diese Dienste unterstützen.
- Die in diesem Handbuch gezeigten Abbildungen von Anzeige und Bedienfeld sind Beispiele, die zur Verdeutlichung der Bedienvorgänge dienen sollen. Daher können sich die in den Abbildungen gezeigten Anzeigen von den tatsächlichen Anzeigen am Gerät unterscheiden und einige Abbildungen der Anzeige sind möglicherweise nicht zutreffend.

So setzen Sie das Gerät zurück

- Wenn das Gerät nicht ordnungsgemäß funktioniert, drücken Sie die Rückstelltaste. Das Gerät wird beim Drücken der Rückstelltaste auf die Werkseinstellungen zurückgesetzt.
- Entfernen Sie das USB-Gerät, bevor Sie die Rückstelltaste drücken. Durch Drücken der Rückstelltaste mit angeschlossenem USB-Gerät können die Daten auf dem USB-Gerät beschädigt werden. Hinweise zum Entfernen von USB-Geräten finden Sie unter <Wiedergabe eines USB-Geräts> (Seite 15).
- Drücken Sie die Rückstelltaste, wenn der Disc-Autowechsel nicht ordnungsgemäß funktioniert. Der normale Betrieb sollte wiederhergestellt werden.

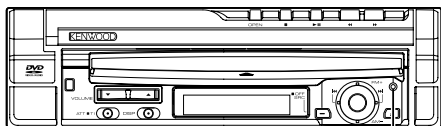

Rückstelltaste

Reinigen des Geräts

Bei Flecken auf der Frontblende des Geräts wischen Sie diese mit einem weichen, trockenen Tuch ab, z. B. einem mit Silikon imprägnierten Tuch. Bei hartnäckigen Flecken auf der Frontblende wischen Sie die Flecken mit einem mit Neutralreiniger angefeuchteten Tuch ab und wischen Sie dann mit einem weichen, trockenen Tuch nach.



- Durch das Aufbringen von Reinigungsspray direkt auf das Gerät können mechanische Teile beschädigt werden. Durch Abwischen der Frontblende mit einem groben Tuch oder durch Verwenden von Lösemitteln wie Verdünnern oder Alkohol kann die Oberfläche zerkratzt werden oder es können Zeichen entfernt werden.

TV-Tuner, die an das Gerät angeschlossen werden können

- KTC-V500E
- KTC-V300E
- KTC-D500E

Navigationsgeräte, die an das Gerät angeschlossen werden können

- KNA-G520/G420
- KNA-DV3200
- KNA-DV2200

iPods, die an das Gerät angeschlossen werden können

Sie können einen iPod über dieses Gerät steuern, wenn Sie einen iPod (handelsübliches Produkt) mit dem Dock-Anschluss über ein optional erhältliches iPod-Verbindungskabel (KCA-iP300V) anschließen. Folgende iPods können über dieses Gerät gesteuert werden.

Steuerbarer iPod	Software-Version
iPod nano	iPod nano Software 1.2
iPod nano, 2. Generation	iPod nano Software 1.1.1
iPod mit Video	iPod Software 1.2

Sie müssen Ihren iPod aktualisieren, wenn er eine ältere Software-Version als oben aufgeführt verwendet.

Die iPod Software-Version wird im Feld "Version" angezeigt, wenn Sie die Taste MENU am iPod drücken und dann "Set", "Information" wählen. Die neuesten Updates für die iPod Software können Sie von der Website von Apple Computer herunterladen. Dieses Gerät unterstützt den Zeichensatz ISO 08859-1. Nicht korrekt darstellbare Zeichen werden als "*" angezeigt.

Wenn Sie Ihren iPod über ein als optionales Zubehör erhältliches iPod Verbindungskabel (KCA-iP300V) an diesem Gerät anschließen, können Sie Ihren iPod sowohl mit Strom versorgen als auch aufladen, während Sie Musik abspielen. Dazu muss dieses Gerät jedoch eingeschaltet sein.

Umgang mit CDs

- Berühren Sie die bespielte Seite der CD nicht.
- Bekleben Sie die CD nicht mit Klebeband und verwenden Sie keine mit Klebeband beklebten CDs.
- Verwenden Sie kein Zubehör zum Kennzeichnen des Disc-Typs.
- Reinigen Sie CDs mit Bewegungen von der Mitte nach außen.
- Ziehen Sie CDs beim Entfernen in horizontaler Richtung aus dem Gerät.
- Wenn eine CD am Mittelloch oder am Rand einen Grat aufweist, verwenden Sie diese CD erst, nachdem Sie diesen Grat entfernt haben, z. B. mit einem Kugelschreiber.

CDs, die nicht verwendet werden können

- CDs, die nicht rund sind, können nicht verwendet werden.

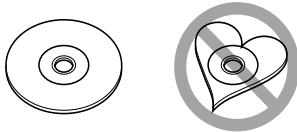

- CDs mit Farben auf der bespielten Seite oder verschmutzte CDs können nicht verwendet werden.
- Dieses Gerät kann nur CDs mit  abspielen.

Dieses Gerät spielt Discs ohne dieses Zeichen eventuell nicht korrekt ab.

- Sie können keine CD-Rs oder CD-RWs abspielen, die nicht finalisiert wurden. (Einzelheiten hinsichtlich der Finalisierung finden Sie bitte in den Bedienungsanleitungen Ihrer Brennsoftware sowie Ihres CD-R/CD-RW-Recorders.)

Liste der abspielbaren Discs

Disc-Typen	Standard	Unterstützung	Anmerkung
DVD	DVD Video	○	
	DVD Audio	○	
	DVD-R	○	
	DVD-RW	○	MP3/WMA/AAC/JPEG/MPEG/DivX Wiedergabe Multi-Border/Multisession (Wiedergabe ist abhängig von Authoring-Bedingungen)
	DVD+R	○	Kompatibel mit 8-cm-Discs
	DVD+RW	○	
	DVD-R DL (Double Layer)	○	
	DVD+R DL (Double Layer)	○	Nur Video-Format.
	DVD-RAM	×	
	CD	Music CD	○
CD-ROM		○	MP3/WMA/AAC/JPEG/DivX Wiedergabe
CD-R		○	Multisession unterstützt
CD-RW		○	Packet Write nicht unterstützt.
DTS-CD		○	
Video CD (VCD)		○	
Super video CD		×	
Photo CD		×	
CD-EXTRA		△	Nur Music CD-Sitzung kann abgespielt werden.
HDCD		△	Tonqualität wie normale Musik-CD.
Andere	CCCD	×	
	Dualdisc	×	
	Super audio CD	△	Nur CD-Schicht kann abgespielt werden.

- : Wiedergabe ist möglich.
- △ : Wiedergabe ist teilweise möglich.
- ×



- DivX-Dateien müssen die Erweiterung ".divx", ".div" oder ".avi" aufweisen.
- Wenn Sie mit DRM geschützte Inhalte kaufen, überprüfen Sie den Registrierungscode im <DivX-Setup> (Seite 72). Der Registrierungscode ändert sich jedes Mal, wenn eine Datei mit dem angezeigten Registrierungscode abgespielt wird, um ein Kopieren zu verhindern.

Weltweite Regionencodes

Die DVD-Player sind mit einem Regionencode versehen, der dem Vertriebsbereich entspricht, wie in der nachfolgenden Karte dargestellt.

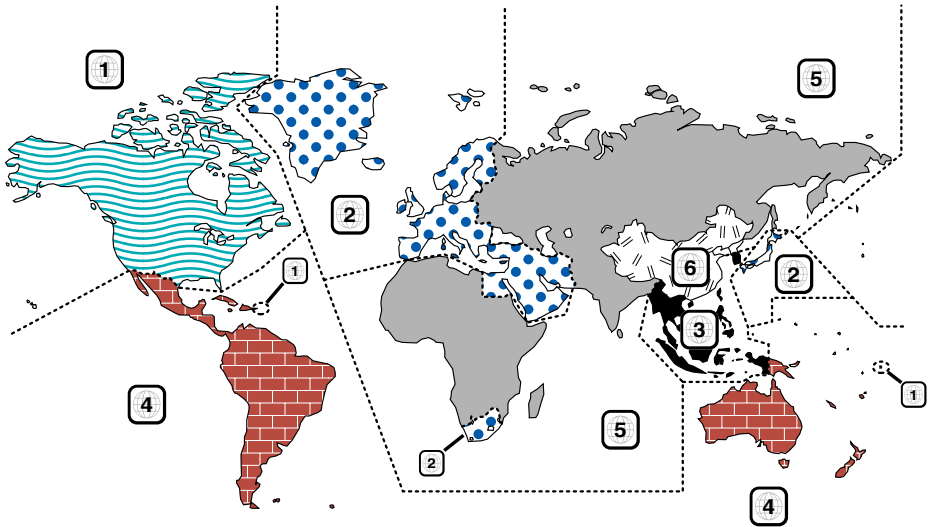

Kennzeichnungen auf DVDs

Symbol	Beschreibung
	Steht für einen Regionalcode. Die Discs mit dieser Kennzeichnung können in jedem DVD-Player abgespielt werden.
	Steht für die Anzahl der enthaltenen Tonspuren. Ein Film kann bis zu 8 Tonspuren enthalten. Sie können eine bevorzugte Sprache wählen.
	Steht für die Anzahl der enthaltenen Untertitelspuren. Ein Film kann bis zu 32 Untertitelspuren enthalten.
	Wenn eine DVD Szenen enthält, die aus verschiedenen Blickwinkeln aufgenommen wurden, können Sie einen bevorzugten Blickwinkel wählen.
	Steht für den verwendeten Bildschirmtyp. Das linke Kennzeichen steht für ein Bild im Breitformat (16:9), das auf einem Standard-Fernsehgerät (4:3) mit schwarzen Rändern oben und unten angezeigt wird (Letterbox).

Kennzeichen zur Steuerung des Betriebs

Bei dieser DVD können möglicherweise bestimmte Funktionen dieses Gerät eingeschränkt werden, je nachdem, an welchem Standort die DVD abgespielt wird. In diesem Fall erscheinen folgende Kennzeichen auf dem Bildschirm. Weitere Informationen finden Sie in der Anleitung zur Disc.

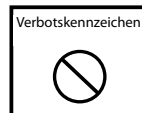

Discs mit eingeschränkter Nutzungsdauer

Lassen Sie Discs mit eingeschränkter Nutzungsdauer nicht in diesem Gerät. Wenn Sie eine bereits abgelaufene Disc laden, können Sie diese möglicherweise nicht aus dem Gerät auswerfen.

Wissenswertes über Audiodateien

• Abspielbare Audiodateien

AAC-LC (.m4a), MP3 (.mp3), WMA (.wma)



• Wenn auf der gleichen Disc normale CD-Musik und Musik für andere Wiedergabesysteme aufgezeichnet wurden, kann zur Wiedergabe nur das Wiedergabesystem der ersten Sitzung verwendet werden.

• Abspielbare AAC-Dateien

"m4a"-Dateien, die im Format AAC-LC enkodiert wurden.

Übertragungsbitrate: 16 – 320 kbps

Abtastfrequenz: 16 – 48 kHz

• Abspielbare MP3-Dateien

Dateien im Format MPEG 1/2 Audio Layer 3

Übertragungsbitrate: 8 – 320 kbps

Abtastfrequenz: 8 – 48 kHz

• Abspielbare WMA-Dateien

Dateien kompatibel zu Windows Media Audio (außer Dateien für Windows Media Player 9 oder später, die neue Funktionen verwenden)

Übertragungsbitrate: 48 – 192 kbit/s

Abtastfrequenz: 32, 44,1, 48 kHz

• Abspielbare Disc-Medien

CD-R/RW/ROM, DVD±R/RW

• Abspielbare Disc-Formate

ISO 9660 Level 1/2, Joliet, Romeo, Lange Dateinamen.

• Die maximal angezeigte Zeichenanzahl (CD-R/RW/DVD±R/RW)

Datei-/Ordnername: 128 Zeichen

MP3 ID3-Tag Version 1.x: 30 Zeichen

• Grenzwerte für die Anzahl von Dateien und Ordnern (CD-R/RW/DVD±R/RW/USB-Gerät)

Maximale Anzahl von Verzeichnisebenen: 8

Maximale Anzahl von Ordnern: 254

Maximale Anzahl von Dateien pro Ordner: 255

Maximale Anzahl von Dateien pro Wiedergabeliste: 7000 (USB-Gerät)

• Abspielbare USB-Geräte

USB-Massenspeicherklasse, iPod mit KCA-iP300V

• Abspielbare Dateisysteme auf USB-Geräten

FAT16, FAT32

• Wissenswertes über den Anschluss von USB-Geräten

Wenn zum Anschluss eines USB-Geräts ein Verlängerungskabel erforderlich ist, wird die Verwendung des Typs CA-U1EX (optional) empfohlen. Normale Wiedergabe kann nicht sichergestellt werden, wenn ein anderes als das compatible USB-Kabel verwendet wird. Der Anschluss über ein Kabel mit einer Gesamtlänge von über 5 m kann zu Störungen bei der Wiedergabe führen.

Selbst wenn die Audiodateien nach den oben aufgeführten Standards zusammengestellt wurden, kann die Wiedergabe je nach Zustand von Medium oder Gerät trotzdem nicht möglich sein.

• Wiedergabereihenfolge der Audiodateien

Im Beispiel des Ordner-/Dateibaums in der folgenden Abbildung werden die Dateien in der Reihenfolge ① nach ⑩ wiedergegeben.

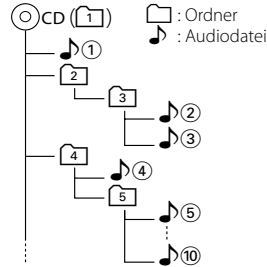

Die Audiodateien werden in der Reihenfolge wiedergegeben, in der sie mit der Brennsoftware auf die CD geschrieben wurden. Sie können die Wiedergabereihenfolge möglicherweise beeinflussen, wenn Sie am Anfang der Dateinamen die gewünschte Reihenfolge als Nummern in der Form "01" bis "99" einfügen.

Audiodateien werden in der Reihenfolge wiedergegeben, in der die Dateien geschrieben wurden. Sie können die Wiedergabereihenfolge angeben, indem Sie die Dateien in einem Ordner nummerieren und diese als Ordner schreiben. (USB-Geräte)



- In diesem Handbuch wird die Bezeichnung "USB-Gerät" für Flashspeicher und digitale Audioplayer verwendet, die als Geräte der Massenspeicherklasse arbeiten.
- "iPod" wird in diesem Handbuch für einen iPod verwendet, der über KCA-iP300V (optionales Zubehör) angeschlossen ist. Ein über KCA-iP300V angeschlossener iPod kann über dieses Gerät gesteuert werden. Über KCA-iP300V können iPod nano und iPod mit Video angeschlossen werden. Wenn Sie einen iPod mit einem handelsüblichen USB-Kabel anschließen, wird er als Gerät der Massenspeicherklasse behandelt.
- Informationen zu den unterstützten Formaten und Typen von USB-Geräten finden Sie unter www.kenwood.com/usb/.
- Versehen Sie Audiodateien mit der korrekten Erweiterung (AAC: ".M4A"; MP3: ".MP3"; WMA: ".WMA")
- Verwenden Sie diese Erweiterungen ausschließlich für Audiodateien. Bei anderen Dateien mit dieser Erweiterungen wird der Versuch einer Wiedergabe unternommen und die dabei entstehenden lauten Geräusche können die Lautsprecher beschädigen.

- Dateien mit Kopierschutz können nicht wiedergegeben werden.
- Das Gerät ist möglicherweise nicht kompatibel mit Aktualisierungen der Standards für Kompressionsformate und zusätzlichen Spezifikationen.
- CD-RW-Discs mit Schnellformatierung durch die Brennsoftware können nicht verwendet werden.
- Bei Aufzeichnung der maximalen Kapazität von CD-R/RW-Medien in einer Sitzung verwendet die Brennsoftware die Einstellung "Disc at once".
- Datei-/Ordnername bezieht sich auf die Anzahl der Zeichen einschließlich der Erweiterung.
- Dieses Gerät kann die folgenden Versionen von MP3 ID3-Tags anzeigen: Version 1.0/1.1/2.2 (USB-Geräte)/2.3 (USB-Geräte)
- AAC-ID3-Tags können nicht angezeigt werden.
- Fragen Sie beim Kundendienst Ihres USB-Geräts nach, ob es die Spezifikationen für die USB-Massenspeicherklasse erfüllt.
- Durch Verwendung eines nicht unterstützten USB-Geräts kann es zu Störungen bei der Wiedergabe oder Anzeige der Audiodateien kommen.
Selbst wenn Sie ein USB-Gerät verwenden, das die oben aufgeführten Spezifikationen erfüllt, kann die normale Wiedergabe von Audiodateien je nach Typ oder Zustand des USB-Geräts trotzdem nicht möglich sein.
- Lassen Sie USB-Geräte nicht über einen längeren Zeitraum im Fahrzeug. Sie können sich durch direkte Sonneneinstrahlung, hohe Temperaturen usw. verformen oder beschädigt werden.

Wissenswertes über Videodateien

Zulässige Videodateien

- Format: MPEG1, MPEG2, DivX
- Bildgröße:
MPEG1: 320 × 240, 352 × 240
MPEG2: 640 × 480, 704 × 480
DivX: 352 × 240, 352 × 288, 720 × 450, 720 × 576
- Audio-Format:
MPEG1/2: MPEG Audio Layer 2
DivX: MP3, Dolby Digital
- Audio-Abtastfrequenzen: 32 / 44,1 / 48 kHz
- Audiobitrate: 32 – 384 kbps (nur konstante Bitraten)

Erweiterungen

Videodateien müssen eine der folgenden Erweiterungen aufweisen:

mpg, mpeg, mpe, m1v, m2v

Für Disc-Formate, Datei- und Ordnernamen sowie die Wiedergabereihenfolge gilt das gleiche wie bei Audiodateien. Siehe <Wissenswertes über Audiodateien> (Seite 10).

Wissenswertes über Bilddateien

Zulässige Bilddateien

- Format: JPEG
- Baseline-Format:
bis maximal 8192 (B) × 7680 (H) Pixel
- Progressive-Format:
bis maximal 1600 (B) × 1200 (H) Pixel



- Bilder bis zur oben genannten Größe werden so vergrößert oder verkleinert, dass sie auf dem Bildschirm passen.
- Bilddateien mit angehängten Informationen (z. B. EXIF) werden möglicherweise nicht korrekt angezeigt oder dargestellt (z. B. Drehung).

Erweiterungen

Bilddateien müssen eine der folgenden Erweiterungen aufweisen:

jpg, jpeg, jpe

Für zulässige Discs, Disc-Formate, Datei- und Ordnernamen sowie die Wiedergabereihenfolge gilt das gleiche wie bei Audiodateien. Siehe <Wissenswertes über Audiodateien> (Seite 10).

Wissenswertes über USB-Geräte

- Installieren Sie das USB-Gerät an einem Ort, wo es Sie nicht am ordnungsgemäßen Führen Ihres Fahrzeugs behindert.
- Sie können keinen USB-Hub zum Anschluss von USB-Geräten verwenden.
- Machen Sie Sicherungskopien der Audiodateien, die Sie mit diesem Gerät verwenden. Die Dateien können bei bestimmten Betriebszuständen des USB-Geräts gelöscht werden.
Wir übernehmen keine Haftung für Schäden, die durch das Löschen gespeicherter Daten entstehen.
- Im Lieferumfang dieses Geräts ist kein USB-Gerät enthalten. Sie müssen ein handelsübliches USB-Gerät erwerben.

Verwendung von "DualDisc"

Wenn Sie mit diesem Gerät eine "DualDisc" abspielen, kann die nicht abgespielte Oberfläche der Disc beim Einlegen oder Auswerfen zerkratzt werden. Da die Seite mit dem Music CD-Format nicht dem CD-Standard entspricht, kann es sein, dass keine Wiedergabe möglich ist.

(Eine "DualDisc" enthält auf einer Seite Signale nach dem DVD-Standard und auf der anderen Seite eine Music CD.)

Grundfunktionen

Bei geöffnetem Monitor

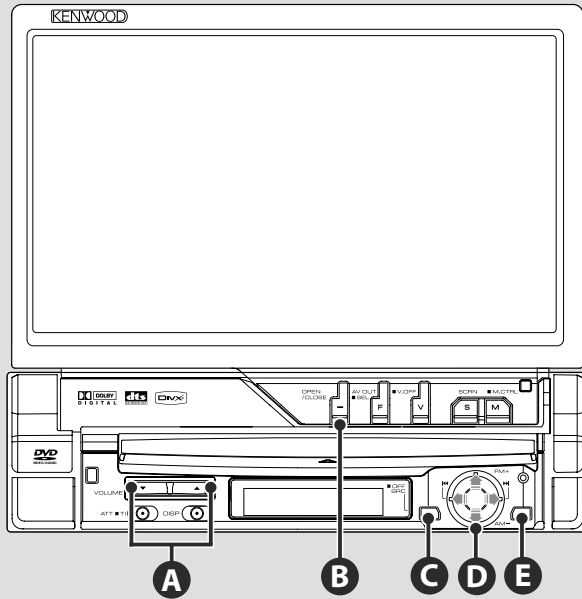

Bei geschlossenem Monitor

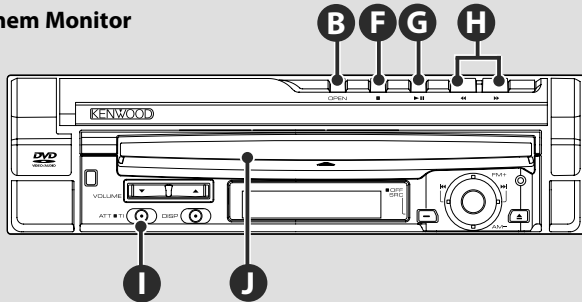

B

Bildschirm öffnen/schließen

Drücken zum Öffnen bzw. Schließen der Bildschirmlende.



- Berühren Sie auf keinen Fall die sich bewegenden Komponenten, wenn Sie den Monitor öffnen oder schließen. Falls Sie die sich bewegenden Komponenten berühren, könnten Sie sich Verletzungen zuziehen, oder das Gerät könnte beschädigt werden.
- Versuchen Sie nicht, den Monitor von Hand zu öffnen oder zu schließen.



- Sie können den Monitor automatisch öffnen oder schließen, wenn Sie die Zündung ein- oder ausschalten (siehe Seite 80).
- Falls die Monitor-Bewegung beim Öffnen durch die Gangschaltung oder ein anderes Hindernis gestoppt wird, wird diese Bewegung durch die Sicherungsfunktion unterbrochen. Auch wenn der Monitor beim Schließen ein Hindernis eingeklemmt, wird die Monitor-Bewegung von der Sicherungsfunktion unterbrochen. Sollte dies der Fall sein, entfernen Sie das Hindernis bitte und drücken Sie erneut die [OPEN/CLOSE]-Taste.

C**Schaltet das Gerät EIN/AUS**

Drücken Sie die Taste, um das Gerät einzuschalten.

Wenn Sie die Taste drücken und länger als 1 Sekunde gedrückt halten, wird das Gerät ausgeschaltet.

A**Regelt die Lautstärke****I****Dämpft die Lautstärke**

Drücken Sie die Taste zur Aufhebung der Stummschaltung erneut.

E J**Wiedergabe einer Disc**

Wenn Sie eine Disc in das Gerät laden **D**, beginnt die Wiedergabe. Wenn bei Wiedergabe einer Video-Disc ein Menü erscheint, wählen Sie das gewünschte Element.



• Unter <Liste der abspielbaren Discs> (Seite 8) finden Sie eine Liste der unterstützten Discs und Formate.

Entfernen einer Disc

Drücken Sie die Taste [**▲**] **E** (Auswerfen).

G**Wiedergabe/Pause**

[**▶II**]-Taste ein Mal drücken für Pause. Erneut drücken, um die Wiedergabe fortzusetzen.

F G**Wiedergabe stoppen**

[**■**]-Taste **F** drücken, um die Wiedergabe zu stoppen.

[**▶II**]-Taste **G** drücken, um die Wiedergabe an der Stelle fortzusetzen, an der sie zuvor unterbrochen wurde.

H**Schneller Suchlauf vorwärts/rückwärts**

[**▶▶**]-Taste drücken und gedrückt halten für schnellen Suchlauf vorwärts durch den Titel.

[**◀◀**]-Taste drücken und gedrückt halten für schnellen Suchlauf rückwärts durch den Titel.

D**Kapitel/Szene/Titel/Frequenz auswählen**

Steuerungsknopf **D** nach rechts oder links bewegen.

Musik oder Kapitel, Titel oder Frequenz werden ausgewählt.

D**Band/Ordner auswählen**

Steuerungsknopf **D** nach oben drücken, um zu den Frequenzbändern FM1/2/3 oder zum nächsten Ordner/Disk zu wechseln.

Steuerungsknopf **D** nach unten drücken, um zum Frequenzband AM oder zum vorherigen Ordner/Disk zu wechseln.

Grundfunktionen

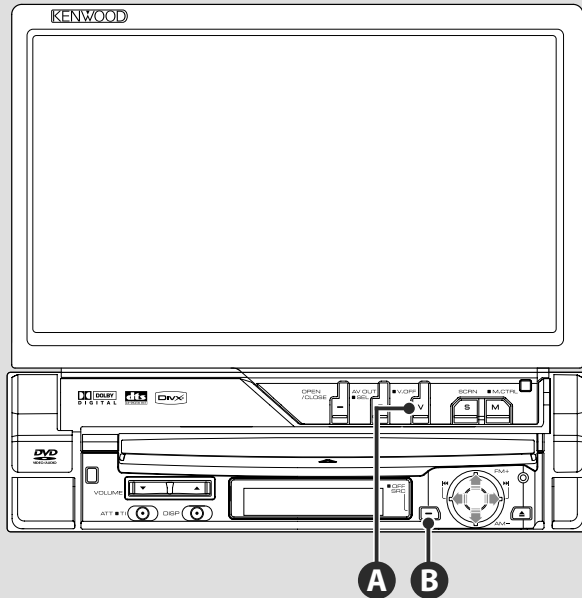

A

Umschalten der Videoquelle

Die Videoquelle ändert sich bei jedem Drücken der Taste in der folgenden Reihenfolge.

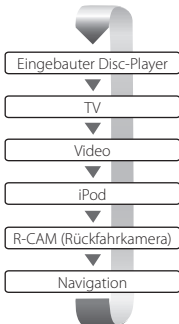

Sie können das Video-Display auch durch ein Drücken der Taste für mindestens 1 Sekunde ausschalten.

Bei einem erneuten Drücken der Taste wird das vorherige Video-Display wieder angezeigt.



- Die Videoanzeige der Rückspiegelkamera erscheint, wenn am Fahrzeug der Rückwärtsgang eingelegt ist.
- Schalten Sie im <AV-Schnittstellen-Setup> (Seite 74) die Option "NAVIGATION" auf "RGB"/"AV-IN", um das Navigationsvideo anzuzeigen.

Wiedergabe eines USB-Geräts

Beim Anschluss eines USB-Geräts beginnt die Wiedergabe automatisch.

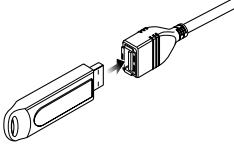

Entfernen Sie das USB-Gerät

Drücken Sie  auf dem USB-Steuerbildschirm, um den USB-Ruhezustand aufzurufen, und entfernen Sie dann das USB-Gerät. Siehe <USB-Gerätsteuerung> (Seite 42).



- Durch Entfernen des USB-Geräts ohne vorherigen Wechsel in den USB-Ruhezustand können die Daten auf dem USB-Gerät beschädigt werden.



- Wenn USB als Quelle gewählt wird, ohne dass ein USB-Gerät angeschlossen ist, erscheint die Anzeige "No Device".
- Wenn die Wiedergabe angehalten und später fortgesetzt wird, beginnt sie an der Stelle, an der sie beim letzten Mal angehalten wurde. Selbst wenn das USB-Gerät entfernt und später neu verbunden wird, beginnt die Wiedergabe wieder an der gleichen Stelle, an der sie beim letzten Mal angehalten wurde, wenn der Inhalt des USB-Geräts nicht verändert wurde.
- Achten Sie auf festen Sitz der Anschlüsse für das USB-Gerät.

B

Umschalten der Audioquelle

Die Audioquelle ändert sich bei jedem Drücken der Taste in der folgenden Reihenfolge.

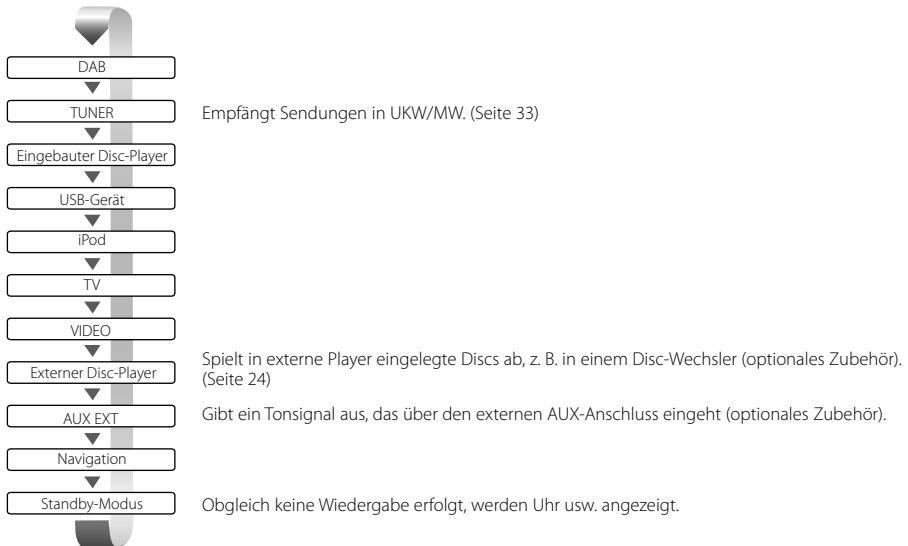

- Sie können zu keiner Quelle umschalten, die nicht angeschlossen oder eingelegt ist.
- Sie können mit dem eingebauten Disc-Player auch Audiodateien, Videodateien und Bilddateien wiedergeben. Unter <Liste der abspielbaren Discs> (Seite 8) finden Sie Angaben zu Typ und Format dieser Medien.
- Es ist erforderlich, dass Sie die "NAVIGATION Source" von <AV-Schnittstellen-Setup> (Seite 74) auf "On" stellen, damit Sie die Navigation durch die durch die [SRC]-Taste auszuwählende Audioquelle hinzufügen können.

Grundfunktionen

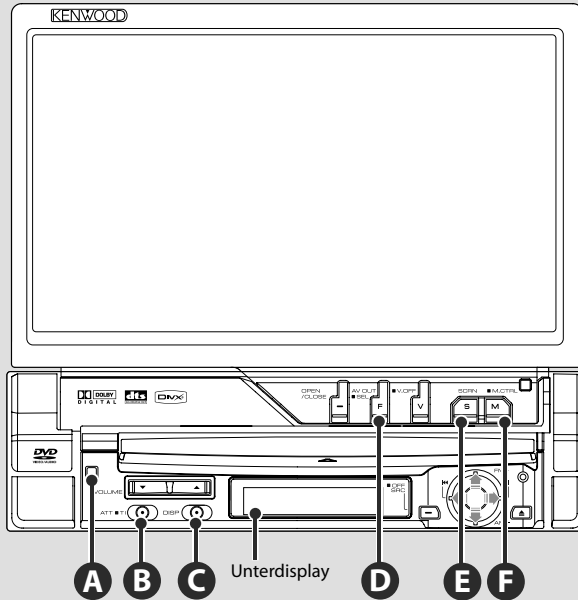

D

Zur Umschaltung des Funktionsbildschirms

Der Funktionssteuerungs-Bildschirm ändert sich bei jedem Drücken der Taste in der folgenden Reihenfolge.



Die folgenden Tasten werden immer auf dem Quellensteuerungs-Bildschirm angezeigt.



- 1 Zeigt den Quellenauswahl-Bildschirm an. (Seite 55)
- 2 Kehrt zurück zum Quellensteuerungs-Bildschirm.
- 3 Zeigt den Menübildschirm zur Audiosteuerung an. (Seite 88)
- 4 Zeigt den SETUP-Menübildschirm an. (Seite 68)
- 5 Regelt die Lautstärke
- 6 Uhrzeitanzeige



- Berühren Sie unten rechts in verschiedenen Bildschirmanzeigen, um zum Ursprungsbildschirm zurückzukehren.

B**Verkehrsinformationen hören**

Drücken Sie die Taste mindestens eine 1 Sekunde lang, um die Verkehrsinformationen ein- oder auszuschalten. (Seite 37)

C**Umschalten des Unterdisplays**

[DISP]-Taste drücken, um den Suchmodus auszuwählen. Der Status der gewählten Quelle wird angezeigt.

D**Umschalten der AV OUT-Quelle**

Schaltet die beim AV OUTPUT-Anschluss auszugebende Quelle um, wenn die Taste für mindestens 1 Sekunde gedrückt wird.

E**Bildschirm-Setup**

Taste drücken.
Der Bildschirmsteuerungsbildschirm (Seite 59) wird angezeigt.

F**Bildschirmmodus umschalten**

Taste drücken, um den Bildschirmmodus zu wechseln. (Seite 80)

Wird die Taste länger als 1 Sekunde gedrückt gehalten, erscheint der DVD-Disk-Menübildschirm. (Seite 21)



- Das DVD-Disk-Menü ist nicht verfügbar, während das Hauptmenü der DVD angezeigt wird.

A**Diebstahlsicherung (Blende)**

Durch die abnehmbare Schutzblende, die Sie mitnehmen können, ist das Gerät vor Diebstahl geschützt.

Abnehmen der Schutzblende

Freigabetaste **A** drücken. Schutzblende nach links ziehen und nach vorne abnehmen.

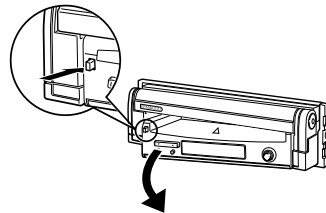

- Vor Abnehmen oder Aufsetzen der Schutzblende den Bildschirm zuerst schließen.
- Nach Abnehmen der Schutzblende kann der Receiver nicht bedient werden.
- Nach Abnehmen der Schutzblende können Sie die Einbruchswarnlampe blinken lassen (Seite 82).

Aufsetzen der Schutzblende

Die rechte Seite der Schutzblende auf die Haken aufsetzen und hineindrücken, bis sie einrastet und arretiert wird. Die Schutzblende hineindrücken, bis sie einrastet. Die Schutzblende ist nun arretiert und das Gerät kann benutzt werden.

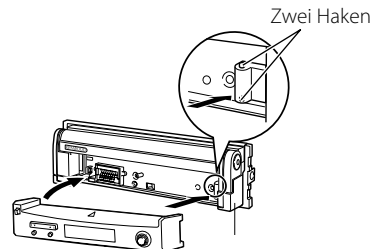

Wiedergabe von DVD/VCD & DVD Audio

Sie können DVDs/VCDs mit verschiedenen Funktionen abspielen.



- Hinweise zu grundlegenden Funktionen zum Abspielen von DVD/VCD finden Sie unter <Grundfunktionen> (Seite 12).
- Stellen Sie den Moduswahlschalter an der Fernbedienung auf "DVD", bevor Sie den Betrieb beginnen, siehe <Moduswahlschalter> (Seite 92).

Funktionen im Wiedergabebildschirm

Grundfunktionen sind auch dann verfügbar, wenn der Wiedergabebildschirm angezeigt wird.

Anzeigen des Wiedergabebildschirms.



oder

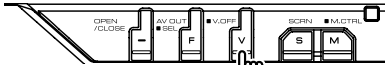

DVD-Wiedergabebildschirm

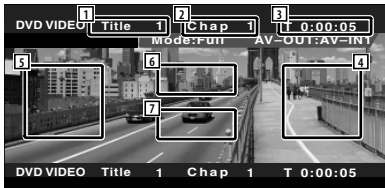

- 1 Titelnúmeranzeige
- 2 Kapitelnummeranzeige
- 3 Wiedergabezeitanzeige
- 4 Kapitelsuche vorwärts
Wählt das nächste Kapitel aus.
- 5 Kapitelsuche rückwärts
Wählt das vorherige Kapitel aus.
- 6 Steuertastenbereich des DVD Disc-Menüs
Zeigt den Steuertastenbereich des Disc-Menüs an (Seite 21).
- 7 Tastenbereich der Informationsanzeige

DVD Audio-Wiedergabebildschirm

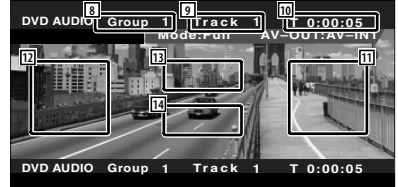

- 8 Gruppennummeranzeige
- 9 Titelnúmeranzeige
- 10 Wiedergabezeitanzeige
- 11 Titelsuche vorwärts
Wählt den nächsten Titel aus.
- 12 Titelsuche rückwärts
Wählt den vorherigen Titel aus.
- 13 Steuertastenbereich des DVD Disc-Menüs
Zeigt den Steuertastenbereich des Disc-Menüs an (Seite 21).
- 14 Tastenbereich der Informationsanzeige

VCD-Wiedergabebildschirm

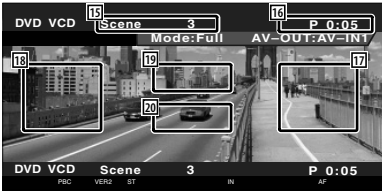

- 15 Szenen-/Titelnummeranzeige
- 16 Wiedergabezeitanzeige
- 17 Szenen-/Titelsuche vorwärts
Wählt die nächste Szene (wenn PBC eingeschaltet ist) oder den nächsten Titel (wenn PBC ausgeschaltet ist) aus.
- 18 Szenen-/Titelsuche rückwärts
Wählt die vorherige Szene (wenn PBC eingeschaltet ist) oder den nächsten Titel (wenn PBC ausgeschaltet ist) aus.
- 19 Zoom-Steuertastenbereich
Zeigt die Zoom-Steuertasten an (Seite 23).
- 20 Tastenbereich der Informationsanzeige



- Die Informationsanzeige wird nach etwa 5 Sekunden automatisch gelöscht. Die Information kann auch automatisch bei jeder Aktualisierung angezeigt werden.

Funktionen bei Anzeige des Easy-Bedienfelds

Zeigt ein schwebendes Bedienfeld auf dem Bildschirm an.

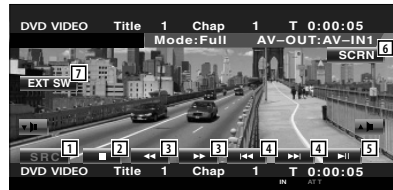
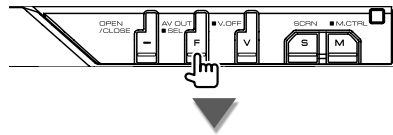

- 1 Umschalten der Quelle.
- 2 Wiedergabe anhalten.
Bei zweimaligem Drücken wird die Disc von Anfang an wiedergegeben, wenn Sie sie das nächste Mal wiedergeben lassen möchten.
- 3 Schneller Vor- oder Rücklauf.
- 4 Kapitelsuche (während DVD-Gliederung)
Titelsuche (während DVD Audio-Wiedergabe)
Sucht nach einem Kapitel.
Sucht nach einem Titel.
Szenen-/Titelsuche (während VCD-Wiedergabe)
Wählt eine Szene (wenn PBC eingeschaltet ist) oder einen Titel (wenn PBC ausgeschaltet ist) aus.
- 5 Für die Wiedergabe oder Pause.
- 6 Zeigt den Steuerbildschirm an.
Unter <Bildschirmsteuerung> (Seite 59).
- 7 Zeigt den Steuerbildschirm für externe Geräte an. Siehe <Steuerung der Stromversorgung für externe Geräte> (Seite 56).



- Das Easy-Bedienfeld ist beim Berühren eines zentralen Bereichs des Monitors verdeckt.

Funktionen bei Anzeige des Steuerbildschirms

Schaltet zum Steuerbildschirm, um verschiedene Wiedergabefunktionen zu nutzen.

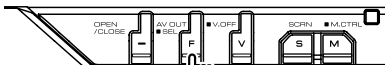
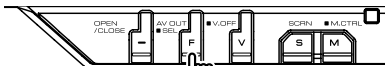

Bei der Wiedergabe von DVD Audio



Während der VCD-Wiedergabe



- 1 Wirft die Disc im eingebauten Disc-Player aus.
- 2 Schneller Vor- oder Rücklauf.
- 3 Wiedergabe anhalten.
Bei zweimaligem Drücken wird die Disc von Anfang an wiedergegeben, wenn Sie sie das nächste Mal wiedergeben lassen möchten.
- 4 Auswahl von Kapitel, Szene oder Titel.
Wenn die Wiedergabe auf Pause eingestellt ist, berühren Sie diese Taste, um die Einzelbildwiedergabe zu starten.
- 5 Für die Wiedergabe oder Pause.
- 6 Langsamer Vor- oder Rücklauf. (während DVD-Wiedergabe)
- 7 Schaltet die Tastenanzeige um.
- 8 Schaltet den Wiederholmodus in der folgenden Reihenfolge um.
DVD: Titelwiederholung, Kapitelwiederholung, Wiederholung aus
DVD Audio: Gruppenwiederholung, Titelwiederholung, Wiederholung aus
VCD: Titel, Disc, verbleibende Discs (nur wirksam bei deaktivierter PBC-Funktion)
- 9 Schaltet den Wiedergabezeitanzeige in der folgenden Reihenfolge um.
DVD: Kapitel, Titel, verbleibende Titel
DVD Audio: Titel, Gruppe, verbleibende Gruppe
VCD: Titel, Disc, verbleibende Discs (nur wirksam bei deaktivierter PBC-Funktion)

- 10 Titelnummeranzeige (während DVD-Wiedergabe)
- Gruppennummeranzeige (während DVD Audio-Wiedergabe)
- 11 Kapitel-/Szenen-/Titelnummeranzeige
- 12 Wiedergabemodusanzeige
- 13 Wiedergabezeitanzeige
- 14 Lautstärkepegelanzeige
- Wenn  angezeigt wird, kann die Textanzeige durch Antippen weitergescrollt werden.
- 15 Funktionsanzeige
- 16 Erscheint beim Einlegen einer Disc.
- 17 Schaltet die PBC-Funktion bei VCDs ein oder aus. (nur bei VCD Ver. 2.0)



- 18 Zeigt den Steuerbildschirm für externe Geräte an. Siehe <Steuerung der Stromversorgung für externe Geräte> (Seite 56).

Öffnet das DVD-Disc-Menü

Wählt aus dem DVD-Disc-Menü eine Option aus.

1 Zeigt den Steuerbildschirm für das Disc-Menü an

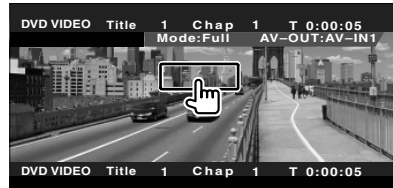

- 1 Ruft das Menü auf.
- 2 Kehrt zurück zum Bildschirm des Disc-Menüs.
- 3 Wählt eine Menüoption.
- 4 Gibt Ihre Menüauswahl ein.
- 5 Kehrt zurück zum vorherigen Menübildschirm.
- 6 Zeigt das oberste Menü an.
- 7 Hervorhebungssteuerung
- 8 Löscht die Steuerelemente des Disc-Menüs.

Hervorhebungssteuerung

Sie können ein Kapitel oder einen Titel für den DVD-Menübildschirm auswählen. Wenn Sie den Bildschirm berühren, können Sie das DVD-Menü auswählen.



Nächste Seite ►



- Zum Abbrechen der Hervorhebungssteuerung drücken Sie die Taste [V.SEL].

2 Wählen Sie Optionen im Disc-Menü

Disc-Menü



- 9 Ruft die Menüsteuerung auf.
- 10 Schaltet den Bildwinkel um.
(nur während der Programm-Wiedergabe)
- 11 Schaltet die Untertitelsprache um.
(nur während der Programm-Wiedergabe)
- 12 Schaltet die Tonspur um.
(nur während der Programm-Wiedergabe)
- 13 Zeigt den Bildschirm der Zoom-Steuerung an.
- 14 Löscht die Steuerelemente des Disc-Menüs.

Zoom-Steuerung



- 15 Ändert das Zoomverhältnis bei jeder Berührung, in 4 Stufen (2-fach, 3-fach, 4-fach oder aus).
- 16 Scrollt den Bildschirm in der angetippten Richtung.
- 17 Kehrt zurück zum Steuerbildschirm des Disc-Menüs.
- 18 Löscht die Steuerelemente des Disc-Menüs.

VCD-Zoom-Steuerung

Zur Anzeige eines vergrößerten VCD-Bildschirms.

1 Zeigt den Bildschirm der Zoom-Steuerung an

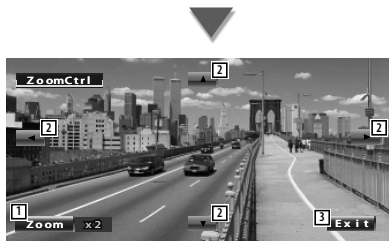
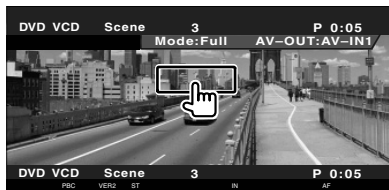

- 1 Ändert das Zoomverhältnis bei jeder Berührung, in 2 Stufen (2-fach oder aus).
- 2 Scrollt den Bildschirm in der angetippten Richtung.
- 3 Löscht die Taste zur Zoom-Steuerung.

Direktsuche



Durch die Eingabe dieser Nummer können Sie auf einer DVD/VCD nach Kapiteln, Szenen oder Titeln suchen.

1 Modus für Direktsuche wählen

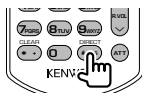

Bei jeder Betätigung können folgende Elemente gesucht werden.

DVD: Titel, Kapitel, Zeit, Direkte Nummerneingabe

DVD Audio: Gruppe, Titel, Direkte Nummerneingabe

VCD (bei aktiviertem PBC): Szene, direkte Nummerneingabe

VCD (bei deaktiviertem PBC): Titel

Die direkte Suche wird von manchen Discs unter Umständen nicht unterstützt.

2 Geben Sie eine Nummer oder eine Zeit ein

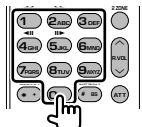

Geben Sie bei Wiedergabe einer VCD (bei aktiviertem PBC) die PBC-Nummer einer Szene oder (bei deaktiviertem PBC) eine Titelnummer ein.



- Drücken Sie **CLEAR** (CLEAR), um falsche Eingaben zu löschen.

3 Suchen

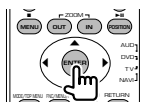

- Der Betrieb wird automatisch abgebrochen, wenn Sie nicht innerhalb von 10 Sekunden eine Bedienung durchführen:
- Die Zeitsuchefunktion funktioniert bei bestimmten Discs nicht exakt.

Wiedergabe von Musik-Discs & Audiodateien

Sie können während der Wiedergabe von CDs/Audiodateien/CDs im Disc-Wechsler verschiedene Steuerbildschirme aufrufen.



- Hinweise zu grundlegenden Funktionen zum Abspielen von Musik-Discs/Audiodateien finden Sie unter <Grundfunktionen> (Seite 12).
- Unter <Liste der abspielbaren Discs> (Seite 8) finden Sie eine Liste der abspielbaren Discs.
- Unter <Wissenswertes über Audiodateien> (Seite 10) finden Sie eine Liste der abspielbaren Dateien.

Funktionen bei Anzeige des Easy-Bedienfelds

Zeigt ein schwebendes Bedienfeld auf dem Bildschirm an.

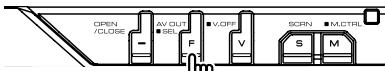

Während der CD-Wiedergabe



Während der Wiedergabe von Audiodateien



Während der Wiedergabe vom Disc-Wechsler



- 1 Umschalten der Quelle.
- 2 Wiedergabe anhalten.
- 3 Schneller Vor- oder Rücklauf. (nur bei Wiedergabe einer CD mithilfe des integrierten Disc-Players)
- 4 Wählt einen Titel aus.
Wenn Sie die Taste weiterhin berühren:
Schneller Vor- oder Rücklauf.
Deaktiviert bei Wiedergabe einer CD (im integrierten Disc-Player).
- 5 Für die Wiedergabe oder Pause.

- 6 Wählt einen Ordner aus. (nur bei Wiedergabe einer Audiodatei mithilfe des integrierten Disc-Players)
- 7 Wählt eine Disc aus. (nur bei Wiedergabe einer Disc mithilfe des Disc-Wechslers).
- 8 Zeigt den Steuerbildschirm an. (Seite 59, <Bildschirmsteuerung>)
- 9 Zeigt den Steuerbildschirm für externe Geräte an. Siehe <Steuerung der Stromversorgung für externe Geräte> (Seite 56).



- Das Easy-Bedienfeld ist beim Berühren eines zentralen Bereichs des Monitors verdeckt.

Funktionen bei Anzeige des Steuerbildschirms

Schaltet zum Steuerbildschirm, um verschiedene Wiedergabefunktionen zu nutzen.

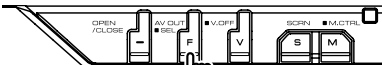
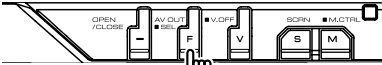

Während der CD-Wiedergabe

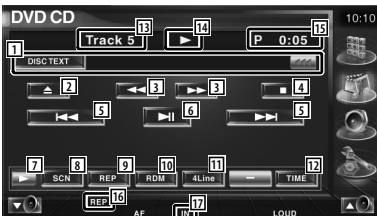

- 1 Musikinformatonsanzeige
Wählt den Disc-Namen (Siehe <Disc-Name eingeben>, Seite 28), Disc-Text oder Titeltext.
Wenn  angezeigt wird, kann die Textanzeige durch Antippen weitergescrollt werden.
- 2 Wirft die Disc im eingebauten Disc-Player aus.
- 3 Schneller Vor- oder Rücklauf.
- 4 Beendet die Wiedergabe vom eingebauten Disc-Player. Bei zweimaligem Drücken wird die Disc von Anfang an wiedergegeben, wenn Sie sie das nächste Mal wiedergeben lassen möchten.

- 5 Wählt eine Spur aus.
- 6 Für die Wiedergabe oder Pause.
- 7 Schaltet die Tastenanzeige um.
- 8 Startet oder stoppt die Anspielfunktion (die nacheinander den Anfang jedes Titels spielt).
- 9 Anzahl der Wiederholungen (für aktuellen Titel).
- 10 Startet oder stoppt die Zufallswiedergabe (zur Wiedergabe von Titeln in zufälliger Reihenfolge).
- 11 Schaltet die Anzahl der Zeilen in der Informationsanzeige um.
- 12 Schaltet den Wiedergabezeitanzeiger um zwischen Titel, Disc und verbleibender Disc-Spielzeit.
- 13 Titelnummeranzeige
- 14 Wiedergabemodusanzeige
- 15 Wiedergabezeitanzeiger
- 16 Funktionsanzeige
- 17 Erscheint beim Einlegen einer Disc.



- 18 Legt einen Namen für die wiedergegebene Disc fest. Siehe <Disc-Name eingeben> (Seite 28).
- 19 Zeigt den Steuerbildschirm für externe Geräte an. Siehe <Steuerung der Stromversorgung für externe Geräte> (Seite 56).

Nächste Seite ►

Während der Wiedergabe von Audiodateien

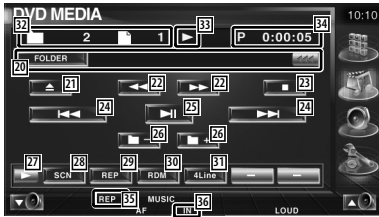

- 20 Musikinformatonsanzeige
Wählt Ordnername, Dateiname, Titel, Interpret oder Albumname.
Wenn  angezeigt wird, kann die Textanzeige durch Antippen weitergescrollt werden.
- 21 Wirft eine Disc aus
- 22 Schneller Vor- oder Rücklauf.
(bei Wiedergabe einer JPEG-Datei deaktiviert)
- 23 Wiedergabe anhalten.
Bei zweimaligem Drücken wird die Disc das nächste Mal von Anfang an wiedergegeben.
- 24 Wählt eine Datei aus.
- 25 Für die Wiedergabe oder Pause.
- 26 Wählt einen Ordner aus.
- 27 Schaltet die Tastenanzeige um.
- 28 Startet oder stoppt die Anspielfunktion (die nacheinander den Anfang jedes Titels bzw. jeder Datei spielt).
- 29 Anzahl der Wiederholungen (für die eingestellten Dateien oder Daten).
- 30 Startet oder stoppt die Zufallswiedergabe (zur Wiedergabe von Dateien im aktuellen Ordner in zufälliger Reihenfolge).
- 31 Schaltet die Anzahl der Zeilen in der Informationsanzeige um.
- 32 Anzeige von Ordner und Dateinummer
- 33 Wiedergabemodusanzeige
- 34 Wiedergabezeitanzeige
- 35 Funktionsanzeige
- 36 Erscheint beim Einlegen einer Disc.





- 37 Anzahl der Wiederholungen für die Titel oder Dateien im aktuellen Ordner.

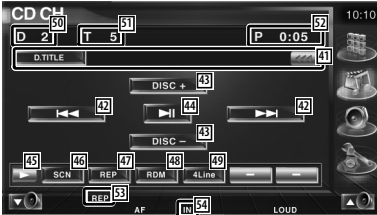

- 38 Sie können nach Ordern oder Audiodateien über eine Hierarchie suchen. Siehe < Ordnerauswahl (Funktion bei Audiodateien)> (Seite 28).
- 39 Zeigt Musikinformatons (z. B. Tag und Inhaltseigenschaften) zu abgespielten Audiodateien an.
- 40 Zeigt den Steuerbildschirm für externe Geräte an. Siehe <Steuerung der Stromversorgung für externe Geräte> (Seite 56).

Während der Wiedergabe vom Disc-Wechsler



- 41 Musikinformatonsanzeige
Wählt den Disc-Namen (Siehe <Disc-Name eingeben>, Seite 28) oder Titeltext für die Textanzeige aus.
Wenn  angezeigt wird, kann die Textanzeige durch Antippen weitergescrollt werden.
- 42 Wählt eine Spur aus.
Startet den Schnellvor- oder Rücklauf, wenn die Taste gedrückt gehalten wird.
- 43 Wählt eine Disc aus. (Funktion des Disc-Wechslers)
- 44 Für die Wiedergabe oder Pause.
- 45 Schaltet die Tastenanzeige um.
- 46 Startet oder stoppt die Anspielfunktion (die nacheinander den Anfang jedes Titels spielt).
- 47 Anzahl der Wiederholungen (für aktuellen Titel).
- 48 Startet oder stoppt die Zufallswiedergabe (zur Wiedergabe von Titeln in zufälliger Reihenfolge).
- 49 Schaltet die Anzahl der Zeilen in der Informationsanzeige um.
- 50 Anzeige der Disc-Nummer (Funktion des Disc-Wechslers)
- 51 Titelnummeranzeige
- 52 Wiedergabezeitanzeige
- 53 Funktionsanzeige
- 54 Erscheint beim Einlegen einer Disc.



- 55 Anzahl der Wiederholungen für eine Disc (für aktuelle Disc). (Funktion des Disc-Wechslers)
- 56 Startet oder stoppt die Magazin-Zufallswiedergabe (zur Wiedergabe von Titeln im Disc-Wechsler in zufälliger Reihenfolge). (Funktion des Disc-Wechslers)



- 57 Legt einen Namen für die wiedergegebene Disc fest. (Seite 28)
- 58 Zeigt eine Liste der Discs im Wechsler und ermöglicht die Auswahl der gewünschten Disc. Siehe <Disc-Auswahl> (Seite 29).
- 59 Zeigt den Steuerbildschirm für externe Geräte an. Siehe <Steuerung der Stromversorgung für externe Geräte> (Seite 56).



- Der Funktionsumfang und die Display-Anzeigen variieren je nach jeweils angeschlossenem Modell.
- Die angezeigten Informationen können sich je nach verwendetem Disc-Wechsler unterscheiden.
- Die Tasten und angezeigten Informationen sind abhängig von der wiedergegebenen Audiodatei sowie von CD- und Disc-Wechsler-Funktionen.

Disc-Name eingeben

Weist einer CD einen Namen zu.

- 1 **Spielen Sie eine CD ab, der Sie einen Namen geben wollen**

- 2 **Starten der Namensvergabe**



- 3 **Namen eingeben**

Unter <Zeicheneingabe> (Seite 58) finden Sie Informationen zum Eingeben von Namen.

- 4 **Beenden der Namensvergabe**



Ordnerauswahl (Funktion bei Audiodateien)

Sucht auf Medien und Geräten gespeicherte Ordner und Audiodateien innerhalb einer Hierarchie.

- 1 **Starten der Ordnerauswahl**



- 2 **Wählt einen Titel aus**



- 1 Scrollt die Liste.
- 2 Zeigt eine Liste der Ordner und Audiodateien
Der Ordner öffnet sich auf Berührung und die Wiedergabe der Audiodatei beginnt.
- 3 Springt zur obersten Hierarchieebene.
- 4 Springt eine Hierarchieebene nach oben.
- 5 Kehrt zurück zum Ausgangsbildschirm.

Disc-Auswahl (Funktion des Disc-Wechslers)

Zeigt eine Liste der Discs im Wechsler und ermöglicht die Auswahl der gewünschten Disc.

1 Starten der Direktauswahl



2 Wählen Sie eine Disc

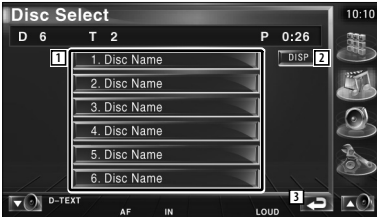

- 1 Listet die Discs auf. Wiedergabe beginnt nach Antippen.
- 2 Schaltet den Listennamen um zu Disc-Name oder Disc-Text.
- 3 Kehrt zurück zum Ausgangsbildschirm.

Direktsuche

Sucht nach einer Disc oder einer Spur, wenn deren Nummer eingegeben wurde.

Während der Wiedergabe vom eingebauten Disc-Player

1 Modus für Direktsuche wählen

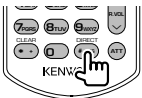

Bei jeder Betätigung können folgende Elemente gesucht werden.
 CD: Titelnummer, Gesamtwiedergabezeit
 Audiodatei: Ordner, Datei

2 Geben Sie eine Titelnummer ein

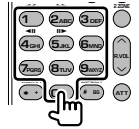

3 Suchen

Bei der Suche nach einer Spur:

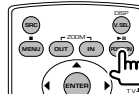

Während der Wiedergabe von einem externen Disc-Player oder Disc-Wechsler

1 Geben Sie eine Disc- oder Titelnummer ein

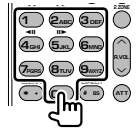

2 Suchen

Bei der Suche nach einer Spur:

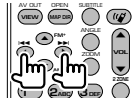

Bei der Suche nach einer Disc:

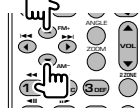

- Der Betrieb wird automatisch abgebrochen, wenn Sie nicht innerhalb von 10 Sekunden eine Bedienung durchführen:

Wiedergabe von Videodateien/Bilddateien

Sie können während der Wiedergabe von Videodateien (MPEG 1-, MPEG 2- und DivX-Dateien) und Bilddateien (JPEG-Dateien) verschiedene Steuerbildschirme aufrufen.

Funktionen im Wiedergabebildschirm

Grundfunktionen sind auch dann verfügbar, wenn der Wiedergabebildschirm angezeigt wird.

Anzeigen des Wiedergabebildschirms.

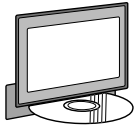

oder

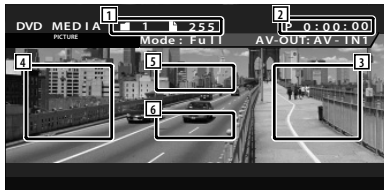
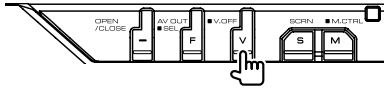

- 1 Anzeige von Ordner-/Dateinummer
- 2 Wiedergabezeitangabe
- 3 Dateisuche vorwärts
Wählt die nächste Datei aus.
- 4 Dateisuche rückwärts
Wählt die vorherige Datei aus.
- 5 JPEG: Tastenbereich zur Bildsteuerung
(Seite 32)
DivX: Sub=Off, Audio 1/1
MPEG: Nicht wirksam
- 6 Tastenbereich der Informationsanzeige

Funktionen bei Anzeige des Easy-Bedienfelds

Zeigt ein schwebendes Bedienfeld auf dem Bildschirm an.

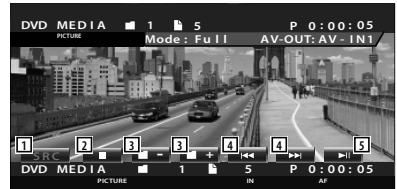
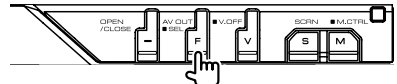

- 1 Umschalten der Quelle.
- 2 Wiedergabe anhalten.
- 3 Wählt einen Ordner aus.
- 4 Wählt eine Datei aus.
- 5 Wiedergabe oder Pause.



- Das Easy-Bedienfeld ist beim Berühren eines zentralen Bereichs des Monitors verdeckt.

Funktionen bei Anzeige des Steuerbildschirms

Schaltet zum Steuerbildschirm, um verschiedene Wiedergabefunktionen zu nutzen.

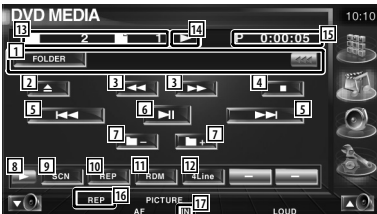
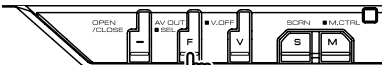
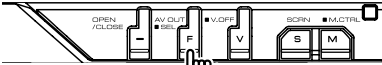

- 1 Video/Bild informationsanzeige
Schaltet um zwischen Ordnernamen, Dateinamen, Titeln, Interpret oder Albumnamen.
Wenn angezeigt wird, kann die Textanzeige durch Antippen weitergescrollt werden.
- 2 Wirft eine Disc aus
- 3 Schneller Vor- oder Rücklauf.
(bei Wiedergabe einer JPEG-Datei deaktiviert)
- 4 Wiedergabe anhalten.
Bei zweimaligem Drücken wird die Disc das nächste Mal von Anfang an wiedergegeben.
- 5 Wählt eine Datei aus.
- 6 Für die Wiedergabe oder Pause.
- 7 Wählt einen Ordner aus.

- 8 Schaltet die Tastenanzeige um.
- 9 Startet oder stoppt die Anspielfunktion (die nacheinander den Anfang jedes Titels bzw. jeder Datei spielt).
- 10 Anzahl der Wiederholungen (für die eingestellten Dateien oder Daten).
- 11 Startet oder stoppt die Zufallswiedergabe (zur Wiedergabe von Dateien im aktuellen Ordner in zufälliger Reihenfolge).
- 12 Schaltet die Anzahl der Zeilen in der Informationsanzeige um.
- 13 Anzeige von Ordner und Dateinummer
- 14 Wiedergabemodusanzeige
- 15 Wiedergabezeitanzeige
- 16 Funktionsanzeige
- 17 Erscheint beim Einlegen einer Disc.



- 18 Anzahl der Wiederholungen für die Dateien im aktuellen Ordner.



- 19 Sie können nach Ordnern oder Dateien über eine Hierarchie suchen. Siehe <Ordnerauswahl> (Seite 32).
- 20 Zeigt Informationen zur abgespielten Datei.
- 21 Zeigt den Steuerbildschirm für externe Geräte an. Siehe <Steuerung der Stromversorgung für externe Geräte> (Seite 56).

Bildsteuerung

Anpassen der Videoanzeige.

1 Startet die Bildsteuerung



2 Passt die Videoanzeige an



- 1 Spiegelt das Bild horizontal.
- 2 Drehen gegen den Uhrzeigersinn.
- 3 Drehen im Uhrzeigersinn.
- 4 Beendet die Bildsteuerung.

Ordnerauswahl

Sucht auf Medien und Geräten gespeicherte Ordner und Video-/Bilddateien innerhalb einer Hierarchie.

1 Starten der Ordnerauswahl



2 Wählt eine Datei aus



- 1 Scrollt die Liste.
- 2 Zeigt eine Liste der Ordner und Video-/Bilddateien.
Der Ordner öffnet sich auf Berührung und die Wiedergabe der Video-/Bilddatei beginnt.
- 3 Springt zur obersten Hierarchieebene.
- 4 Springt eine Hierarchieebene nach oben.
- 5 Kehrt zurück zum Ausgangsbildschirm.

Radiohören

Im Tuner-Quellenmodus werden verschiedene Steuerbildschirme angezeigt.



- Hinweise zu grundlegenden Funktionen zum Bedienen des Receivers finden Sie unter <Grundfunktionen> (Seite 12).
- Stellen Sie den Moduswahlschalter an der Fernbedienung auf "AUD", bevor Sie den Betrieb beginnen, siehe <Modus-Wahlschalter der Fernbedienung> (Seite 92).

Funktionen bei Anzeige des Easy-Bedienfelds

Zeigt ein schwebendes Bedienfeld auf dem Bildschirm an.

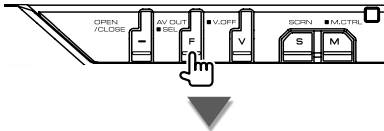

- 1 Umschalten der Quelle.
- 2 Schaltet den Frequenzbereich um (AM oder FM1/2/3).
- 3 Zur Sendereinstellung.
- 4 Zur Umschaltung des Suchmodus. Siehe <Suchmodus> (Seite 34).
- 5 Zeigt den Steuerbildschirm an. Unter <Bildschirmsteuerung> (Seite 59).
- 6 Zeigt den Steuerbildschirm für externe Geräte an. Siehe <Steuerung der Stromversorgung für externe Geräte> (Seite 56).



- Das Easy-Bedienfeld ist beim Berühren eines zentralen Bereichs des Monitors verdeckt.

Funktionen bei Anzeige des Steuerbildschirms

Schaltet zum Steuerbildschirm, um verschiedene Funktionen zu nutzen.

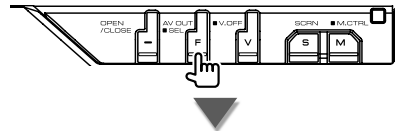
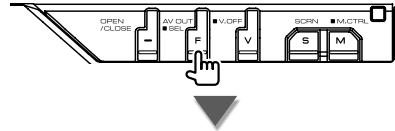

- 1 Senderinformationsanzeige. Wählt Programmnamen, Titel, Interpret, Sendername, Kategorienamen 1/1 oder Radiotext.
- 2 Schaltet die Verkehrsmeldungsfunktion ein oder aus. Siehe <Verkehrsmeldungen>, (Seite 37)
- 3 Schaltet zum Frequenzbereich FM1/2/3 um.
- 4 Schaltet auf den Frequenzbereich AM um.

Nächste Seite ►

- 5 Zur Sendereinstellung.
Unter <Suchmodus> (Seite 34) finden Sie weitere Informationen zum Umschalten des Frequenzbereichs.
- 6 Schaltet die Tastenanzeige um.
- 7 Wählt den Mono-Empfangsmodus. (nur beim Empfang von UKW-Sendungen)
- 8 Wählt den Auto-Speichermodus. (Siehe Seite 35, <Automatische Speicherung>)
- 9 Zur Umschaltung des Suchmodus. (Siehe Seite 34, <Suchmodus>)
- 10 Schaltet die Anzahl der Zeilen in der Informationsanzeige um.
- 11 Schaltet die lokale Suchfunktion ein oder aus.



- 12 Wenn die Tasten **P1** bis **P6** erscheinen, können Sie die gespeicherten Sender abrufen.
Weitere Informationen zum Senderspeicher finden Sie unter <Automatische Speicherung> (Seite 35) oder <Manuelle Speicherung> (Seite 35).



- 13 Sucht Sender nach der Programmsparte. Siehe <Suche nach der Programmsparte> (Seite 38).
- 14 Zeigt eine Liste der gespeicherten Sender zur Auswahl an. Siehe <Vorauswahl> (Seite 36).
- 15 Zeigt den Radiotext-Bildschirm an. Siehe <Radiotext> (Seite 36).
- 16 Zeigt den Steuerbildschirm für externe Geräte an. Siehe <Steuerung der Stromversorgung für externe Geräte> (Seite 56).

Suchmodus

Richtet eine Senderauswahl ein.



Der Modus ändert sich bei jedem Drücken der Taste **Seek** in der folgenden Reihenfolge:

Anzeige	Einstellung
"AUTO1"	Stellt automatisch einen Sender mit gutem Empfang ein.
"AUTO2"	Stellt einen Sender nach dem anderen aus dem Speicher ein.
"MANU"	Schaltet manuell zur nächsten Frequenz um.



: # Sekunden drücken.

Automatische Speicherung

Speichert Sender mit gutem Empfang automatisch im Senderspeicher.

1 Zu speichernden Frequenzbereich wählen





2 Auto-Speichermodus wählen



3 Automatische Speicherung starten



Berühren Sie  oder .
Die automatische Speicherung endet, wenn 6 Sender oder alle zu empfangenden Sender gespeichert sind.



- Der Betrieb wird automatisch abgebrochen, wenn Sie nicht innerhalb von 10 Sekunden eine Bedienung durchführen:

Manuelle Speicherung

Speichert den gegenwärtig empfangenen Sender im Senderspeicher.

1 Zu speichernden Sender wählen



2 Speichern



Berühren Sie die Taste solange, bis die Speichernummer erscheint.

Vorauswahl

Zeigt eine Liste der gespeicherten Sender zur Auswahl an.

1 Starten der Auswahl eines gespeicherten Senders



2 Wählt einen Sender aus

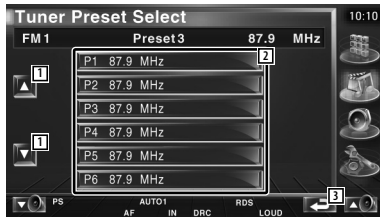

- 1 Scrollt die Liste.
- 2 Gespeicherte Sender werden angezeigt.
Tippen Sie auf den gewünschten Sender.
- 3 Kehrt zurück zum Ausgangsbildschirm.

Radiotext

Sie können sich den Radiotext anzeigen lassen.
(nur beim Empfang von UKW-Sendungen)

1 Wählen Sie einen Sender

2 Anzeige von Radiotext

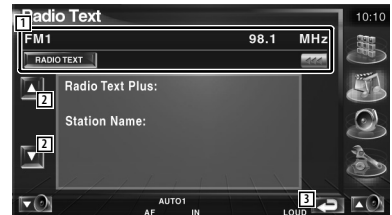

- 1 Wählt Programmnamen, Titel & Interpret, Sendernamen, Kategorie 1/2 oder Radiotext als Anzeigetext.
Wenn  angezeigt wird, kann die Textanzeige durch Antippen weitergescrollt werden.
- 2 Scrollt die Anzeige von Radiotext Plus.
- 3 Kehrt zurück zum Ausgangsbildschirm.

Direktsuche



Schaltet einen Sender ein, wenn dessen Frequenz eingegeben wird.

1 Wählen Sie einen Frequenzbereich

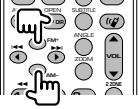

2 Modus für Direktsuche wählen



3 Geben Sie die Frequenz ein

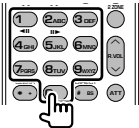

Wenn Sie die Frequenz eingeben, wird der Empfang des Signals gestartet.

Beispiel: Empfang von UKW (FM) 92,1 MHz

0 9 2 1

Beispiel: Empfang von MW(AM) 810 kHz

0 8 1 0



- Der Betrieb wird automatisch abgebrochen, wenn Sie nicht innerhalb von 10 Sekunden eine Bedienung durchführen:

Verkehrsmeldungen

Beim Beginn einer Verkehrsmeldung wird jede Quelle automatisch auf die Verkehrsmeldungen umgeschaltet, und diese werden angezeigt.

1 Einstellen des Verkehrsinformationsmodus



Wenn die Verkehrsmeldung startet...

Der Verkehrsmeldungsbildschirm wird automatisch angezeigt.

Verkehrsmeldungsbildschirm



- Damit der Verkehrsmeldungsbildschirm automatisch angezeigt werden kann, muss die Verkehrsmeldungsfunktion eingeschaltet sein.
- Verkehrsmeldungen werden automatisch in der Lautstärke wiedergegeben, die beim Hören der letzten Verkehrsmeldungen eingestellt war. Diese Lautstärke lässt sich beim Anhören von Verkehrsmeldungen ändern.

Suche nach der Programmparte

Ein Programm wird eingestellt, wenn Sie seine Programmparte angeben. (nur beim Empfang von UKW-Sendungen)

1 Programmpartenmodus aufrufen



2 Programmtyp wählen

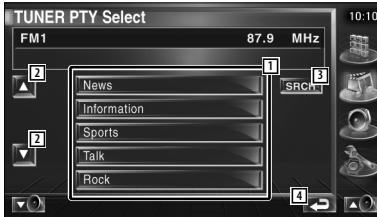

- 1 Programmtyp wird angezeigt. Programmtyp durch Antippen wählen.
- 2 Scrollt die Liste der Programmtypen.
- 3 Suche nach dem Programmtyp.
Wird angezeigt, wenn der Programmtyp ausgewählt wurde.
- 4 Kehrt zurück zum Ausgangsbildschirm.

3 Sucht nach Sendern mit dem gewählten Programmtyp

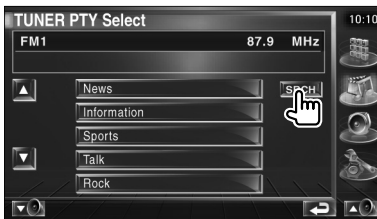

iPod-Steuerung

Sie können einen iPod über dieses Gerät steuern und darauf gespeicherte Titel abspielen, indem Sie einen iPod mit Video oder iPod Nano über ein KCA-iP300V (optionales Zubehör) an dieses Gerät anschließen. Sie können auch Videoinhalte über dieses Gerät abspielen, wenn Sie einen iPod mit Video anschließen. An dieses Gerät kann nur ein iPod angeschlossen werden.

Anschließen eines iPod

Verbinden Sie einen iPod mit diesem Gerät.

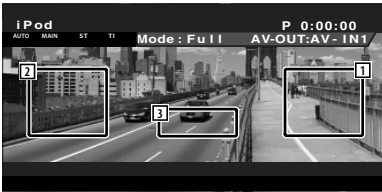
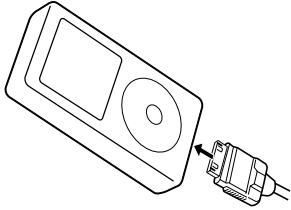

- 1 Musik/Videosuche vorwärts
Wählt das nächste Musik/Video aus.
- 2 Musik/Videosuche rückwärts
Wählt das vorherige Musik/Video aus.
- 3 Tastenbereich der Informationsanzeige
Die Informationsanzeige bleibt 5 Sekunden sichtbar.



- Entfernen Sie alle Zubehörgeräte, z. B. Kopfhörer, bevor Sie den iPod verbinden. Wenn Sie den iPod mit angeschlossenem Zubehör verbinden, funktioniert die Steuerung des iPod möglicherweise nicht korrekt.
- Wenn Sie den iPod an dieses Gerät anschließen, beginnt die Wiedergabe mit dem letzten Titel, der auf dem iPod selbst abgespielt wurde (Resume-Funktion).
- Wenn der abgespielte Titel kein Video enthält, erscheint auf dem Video-Bildschirm die Meldung "No iPod Video Signal".
- Beim Anschließen eines iPod erscheint auf dem iPod die Anzeige "KENWOOD" und die Steuerung des iPod wird deaktiviert.

Funktionen bei Anzeige des Easy-Bedienfelds

Zeigt ein schwebendes Bedienfeld auf dem Bildschirm an.

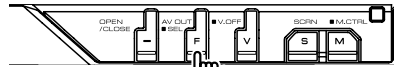

- 1 Umschalten der Quelle.
- 2 Schneller Vor- oder Rücklauf.
- 3 Suche nach Musik oder Videos.
- 4 Wiedergabe oder Pause.
- 5 Zeigt den Bildschirm für die Bildschirmsteuerung an (Siehe <Bildschirmsteuerung> (Seite 59))
- 6 Zeigt den Steuerbildschirm für externe Geräte an. Siehe <Steuerung der Stromversorgung für externe Geräte> (Seite 56).



- Das Easy-Bedienfeld ist beim Berühren eines zentralen Bereichs des Monitors verdeckt.

Funktionen bei Anzeige des Steuerbildschirms

Schaltet zum Steuerbildschirm, um verschiedene Wiedergabefunktionen zu nutzen.

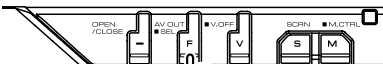
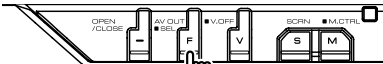

- 1 Musik-/Videoinformationsanzeige
Schaltet um zwischen Titel, Interpret, Albumname oder iPod-Name.
Wenn  angezeigt wird, kann die Textanzeige durch Antippen weitergescrollt werden.
- 2 Schneller Vor- oder Rücklauf.
- 3 Auswahl von Musik oder Videos.
- 4 Wiedergabe oder Pause.
- 5 Schaltet die Tastenanzeige um.

- 6 Startet oder stoppt die Anspielfunktion (die nacheinander den Anfang jedes Titels bzw. jedes Videos spielt).
- 7 Anzahl der Wiederholungen (für die eingestellten Dateien oder Daten).
- 8 Startet oder stoppt die Zufallswiedergabe.*
- 9 Gesamtzahl der Titel auf dem iPod und die Anzeige der Titelnummer
- 10 Wiedergabemodusanzeige
- 11 Wiedergabezeitanzeige



- 12 Startet oder stoppt die Zufallswiedergabe (Wiedergabe in zufälliger Reihenfolge vom aktuellen Album).*



- 13 Zeigt die Liste der Musikkategorien an. Siehe <iPod-Liste> (Seite 41).
- 14 Zeigt die Liste der Videokategorien an. Siehe <iPod-Liste> (Seite 41).
- 15 Zeigt die vorherige Musik-/Videoliste an. Siehe <iPod-Liste> (Seite 41).
- 16 Zeigt Informationen zur abgespielten Audio-/Videodatei.
- 17 Zeigt den Steuerbildschirm für externe Geräte an. Siehe <Steuerung der Stromversorgung für externe Geräte> (Seite 56).



- * Bei Videowiedergabe deaktiviert.

iPod-Liste

Zeigt eine Liste aller Musik-/Videodateien auf dem iPod und ermöglicht eine Suche darin.

1 Anzeige der iPod-Liste

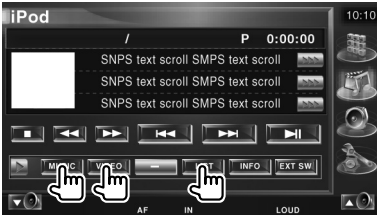

2 Auswahl von Musik oder Videos

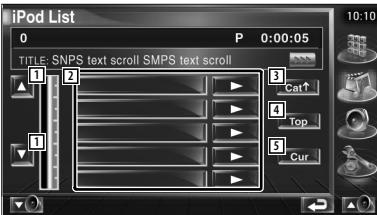

- 1 Schaltet die Listenseite um.
- 2 Kategorien und Musik werden aufgelistet.
Tippen Sie auf den Namen einer Kategorie, um in die niedrigere Ebene zu springen.
Wenn der Musiktitel angezeigt wird, startet die Wiedergabe nach Antippen.
Wenn Sie  antippen, werden alle Titel in dieser Kategorie abgespielt.
- 3 Kehrt zurück zur vorherigen Kategorie.
- 4 Springt zur obersten Kategorie.
- 5 Zeigt die aktuell wiedergegebene Kategorie an.

USB-Gerätsteuerung

Sie können ein USB-Gerät über dieses Gerät steuern und darauf gespeicherte Titel abspielen, indem Sie es einfach über den USB-Anschluss an dieses Gerät anschließen.



- Hinweise zum Anschließen von USB-Geräten finden Sie unter <Grundfunktionen> (Seite 12).

Funktionen bei Anzeige des Easy-Bedienfelds

Zeigt ein schwebendes Bedienfeld auf dem Bildschirm an.

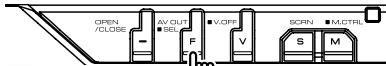

- 1 Umschalten der Quelle.
- 2 Wählt einen Ordner aus.
(Nur im Ordnerauswahlmodus)
- 3 Wählt eine Datei aus.
- 4 Wiedergabe oder Pause.
- 5 Zeigt den Bildschirm für die Bildschirmsteuerung an. (Unter <Bildschirmsteuerung> (Seite 59))
- 6 Zeigt den Steuerbildschirm für externe Geräte an. Siehe <Steuerung der Stromversorgung für externe Geräte> (Seite 56).



- Das Easy-Bedienfeld ist beim Berühren eines zentralen Bereichs des Monitors verdeckt.

Funktionen bei Anzeige des Steuerbildschirms

Schaltet zum Steuerbildschirm, um verschiedene Wiedergabefunktionen zu nutzen.

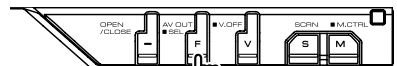
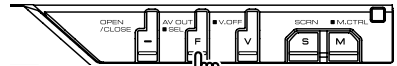

- 1 Musikinformatonsanzeige
Schaltet um zwischen Ordnername, Dateiname, Titel, Interpret oder Albumname.
Wenn  angezeigt wird, kann die Textanzeige durch Antippen weitergescrollt werden.
- 2 Entfernt das USB-Gerät
Wenn die Anzeige "No Device" erscheint, kann das USB-Gerät sicher entfernt werden.

Wenn Sie die Wiedergabe bei noch angeschlossenem USB-Gerät fortsetzen wollen, drücken Sie die Taste erneut.

- 3 Wählt einen Ordner aus. (Nur im Ordnerauswahlmodus)
- 4 Wählt eine Datei aus.
- 5 Für die Wiedergabe oder Pause.
- 6 Schaltet die Tastenanzeige um.
- 7 Startet oder stoppt die Anspielfunktion (die nacheinander den Anfang jedes Titels spielt).
- 8 Anzahl der Wiederholungen (für aktuellen Titel).
- 9 Startet oder stoppt die Zufallswiedergabe (zur Wiedergabe von Titeln in zufälliger Reihenfolge). (Nur im Ordnerauswahlmodus)*
- 10 Schaltet die Anzahl der Zeilen in der Informationsanzeige um.
- 11 Titelnummeranzeige
- 12 Wiedergabemodusanzeige
- 13 Wiedergabezeitanzeige



- 14 Anzahl der Wiederholungen für die Titel oder Dateien im aktuellen Ordner. (Nur im Ordnerauswahlmodus)



- 15 Zeigt die Ordnerliste an. Siehe <Ordnerauswahl> (Seite 44).
- 16 Zeigt die Liste der Kategorien an. Siehe <USB-Liste> (Seite 43).
- 17 Zeigt Informationen zur abgespielten Audiodatei.
- 18 Zeigt den Steuerbildschirm für externe Geräte an. Siehe <Steuerung der Stromversorgung für externe Geräte> (Seite 56).

USB-Liste

Zeigt eine Liste aller Audiodateien auf dem USB-Gerät und ermöglicht eine Suche darin.

1 Anzeige der Kategorie-Liste

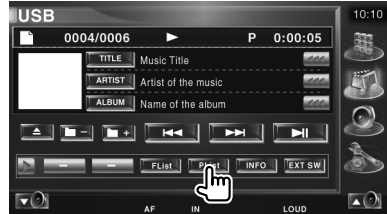

2 Wählen Sie eine Kategorie



- 1 Kehrt zurück zum Ausgangsbildschirm.

3 Auswahl von Musik



- 2 Schaltet zur niedrigeren Kategorieebene um.
- 3 Zeigt eine Liste aller Titel in der gewählten Kategorie.
- 4 Schaltet zur höheren Kategorieebene um.
- 5 Springt zur obersten Kategorie.
- 6 Zeigt die aktuell wiedergegebene Kategorie an. (Nur im Kategoriemodus)
- 7 Kehrt zurück zum Ausgangsbildschirm.



* Im Wiedergabelistenmodus deaktiviert.

Ordnerauswahl

Sucht auf dem USB-Gerät gespeicherte Ordner und Audiodateien innerhalb einer Hierarchie.

1 Starten der Ordnerauswahl

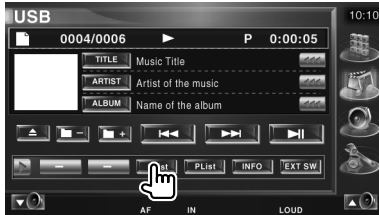

2 Wählt einen Titel aus



- 1 Scrollt die Liste.
- 2 Zeigt eine Liste der Ordner und Audiodateien
Der Ordner öffnet sich auf Berührung und die Wiedergabe der Audiodatei beginnt.
- 3 Springt zur obersten Hierarchieebene.
- 4 Springt eine Hierarchieebene nach oben.
- 5 Zeigt die aktuell wiedergegebene Datei an.
- 6 Kehrt zurück zum Ausgangsbildschirm.

Fernsehbetrieb

Im Fernsehquellen-Modus werden verschiedene Steuerbildschirme angezeigt. (Sie können den Fernseher nur bei angeschlossenem optionalem Zubehör-TV-Tuner bedienen.)

Funktionen im TV-Bildschirm

Grundfunktionen sind auch dann verfügbar, wenn der TV-Bildschirm angezeigt wird.

Anzeigen des TV-Bildschirms.

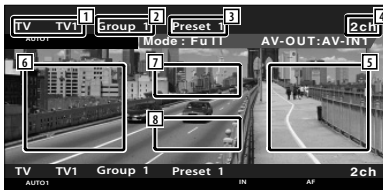
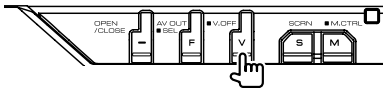

- 1 TV-Frequenzbereichsanzeige
- 2 TV-Gruppenanzeige
Siehe <TV-Setup> (Seite 83).
- 3 Speichernummeranzeige
- 4 Kanalnummeranzeige
- 5 Nächsthöheren Kanal wählen.
Heben Sie den Kanal an.
Unter <Suchmodus> (Seite 47) finden Sie weitere Informationen zum Ändern der Reihenfolge der gespeicherten Sender.
- 6 Nächstniedrigeren Kanal wählen.
Senken Sie den Kanal ab.
Unter <Suchmodus> (Seite 47) finden Sie weitere Informationen zum Ändern der Reihenfolge der gespeicherten Sender.
- 7 Frequenzbereich umschalten.
Schaltet um zwischen TV1 und TV2.
- 8 Tastenbereich der Informationsanzeige



- Hinweise zur TV-Bildauswahl und zur Tastenbedienung des Receivers finden Sie unter <Grundfunktionen> (Seite 12).
- Die Informationsanzeige wird nach etwa 5 Sekunden automatisch gelöscht. Die Information kann auch automatisch bei jeder Aktualisierung angezeigt werden.

Funktionen bei Anzeige des Easy-Bedienfelds

Zeigt ein schwebendes Bedienfeld auf dem Bildschirm an.

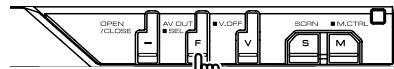

- 1 Umschalten der Quelle.
- 2 Schaltet den TV-Frequenzbereich um (TV1 oder TV2).
- 3 Wählt einen Kanal aus.
Unter <Suchmodus> (Seite 47) finden Sie weitere Informationen zum Ändern der Reihenfolge der gespeicherten Sender.
- 4 Zur Umschaltung des Suchmodus.
(Seite 47, <Suchmodus>)
- 5 Zeigt den Steuerbildschirm an.
(Seite 59, <Bildschirmsteuerung>)
- 6 Zeigt den Steuerbildschirm für externe Geräte an.
Siehe <Steuerung der Stromversorgung für externe Geräte> (Seite 56).



- Das Easy-Bedienfeld ist beim Berühren eines zentralen Bereichs des Monitors verdeckt.

Funktionen bei Anzeige des Steuerbildschirms

Schaltet zum Steuerbildschirm, um verschiedene Wiedergabefunktionen zu nutzen.

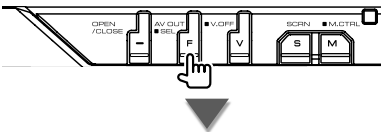
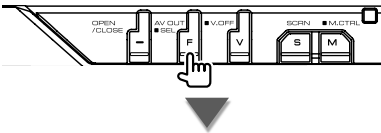

- 1 Kanalinformationsanzeige
- 2 Schaltet um zwischen TV1 und TV2.
- 3 Wählt einen Kanal aus.
Unter <Suchmodus> (Seite 47) finden Sie weitere Informationen zum Ändern der Reihenfolge der gespeicherten Sender.
- 4 Schaltet die Tastenanzeige um.
- 5 Wählt den Auto-Speichermodus.
Siehe <Automatische Speicherung> (Seite 47).

- 6 Zur Umschaltung des Suchmodus.
Siehe <Suchmodus> (Seite 47).
- 7 Zeigt den aktuellen Suchmodus.
- 8 TV-Gruppenanzeige
Siehe <TV-Setup> (Seite 83).
- 9 Speichernummeranzeige
- 10 Kanalnummeranzeige



- 11 Wenn die Tasten **P1** bis **P6** erscheinen, können Sie die gespeicherten Kanäle abrufen. Weitere Informationen zum Senderspeicher finden Sie unter <Automatische Speicherung> (Seite 47) oder <Manuelle Speicherung> (Seite 47).



- 12 Weist dem eingestellten Sender einen Namen zu. (Seite 48)
- 13 Zeigt eine Liste der gespeicherten Sender zur Auswahl an. Siehe <Vorauswahl> (Seite 48).
- 14 Zeigt den Steuerbildschirm für externe Geräte an. Siehe <Steuerung der Stromversorgung für externe Geräte> (Seite 56).



Suchmodus

Richtet eine Senderauswahl ein.



Der Modus ändert sich bei jedem Drücken der Taste in der folgenden Reihenfolge:

Anzeige	Einstellung
"AUTO1"	Stellt automatisch einen Sender mit gutem Empfang ein.
"AUTO2"	Stellt einen Sender nach dem anderen aus dem Speicher ein.
"MANU"	Schaltet manuell zur nächsten Frequenz um.

Automatische Speicherung

Speichert Sender mit gutem Empfang automatisch im Senderspeicher.

1 Zu speichernden Frequenzbereich wählen



2 Auto-Speichermodus wählen



3 Automatische Speicherung starten



Die automatische Speicherung endet, wenn 6 Sender oder alle zu empfangenden Sender gespeichert sind.



- Der Betrieb wird automatisch abgebrochen, wenn Sie nicht innerhalb von 10 Sekunden eine Bedienung durchführen:

Manuelle Speicherung

Speichert den gegenwärtig empfangenen Sender im Senderspeicher.

1 Zu speichernden Sender wählen



2 Speichern



Berühren Sie die Taste solange, bis die Speichernummer erscheint.

Vorauswahl

Zeigt eine Liste der gespeicherten Sender zur Auswahl an.

1 Starten der Auswahl eines gespeicherten Senders



2 Wählt einen Sender aus

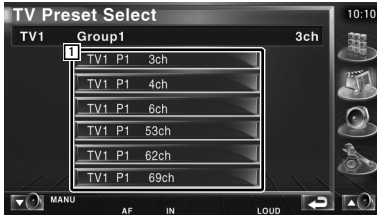

- 1 Gespeicherte Sender werden angezeigt. Tippen Sie auf den gewünschten Sender.

Eingabe des Sendernamens

Weist einem Sender einen Namen zu.

1 Wählen Sie einen Sender, dem Sie einen Namen geben wollen

2 Starten der Namensvergabe



3 Namen eingeben

Unter <Zeicheneingabe> (Seite 56) finden Sie Informationen zum Eingeben von Namen.

4 Beenden der Namensvergabe



- Erst nach dem Anziehen der Feststellbremse sind Sie in der Lage, einen Zeichen einzugeben.

Funktionen bei Anzeige des Easy-Bedienfelds

Zeigt ein schwebendes Bedienfeld auf dem Bildschirm an.

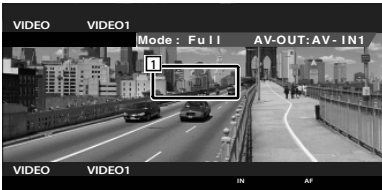

- 1 Video, Tastenbereich
Schaltet um zu Video1/Video2.

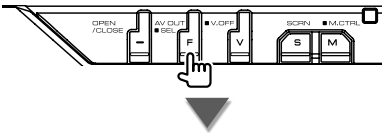

- 2 Umschalten der Quelle.
3 Zeigt den Steuerbildschirm für externe Geräte an. Siehe <Steuerung der Stromversorgung für externe Geräte> (Seite 56).
4 Zeigt den Steuerbildschirm an. (Seite 59, <Bildschirmsteuerung>)
5 Schaltet um zu Video1.
6 Schaltet um zu Video2.



- Das Easy-Bedienfeld ist beim Berühren eines zentralen Bereichs des Monitors verdeckt.

Funktionen bei Anzeige des Steuerbildschirms

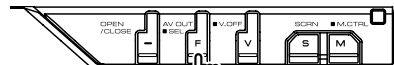
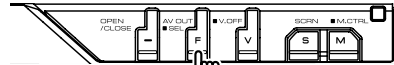

- 1 Schaltet um zu Video1.
2 Schaltet um zu Video2.
3 Zeigt den Steuerbildschirm für externe Geräte an. Siehe <Steuerung der Stromversorgung für externe Geräte> (Seite 56).

DAB-Tunersteuerung

Im DAB-Tuner-Quellenmodus werden verschiedene Steuerbildschirme angezeigt. (nur bei angeschlossenen optionalen Zubehör-DAB-Tuner)

Funktionen bei Anzeige des Easy-Bedienfelds

Zeigt ein schwebendes Bedienfeld auf dem Bildschirm an.

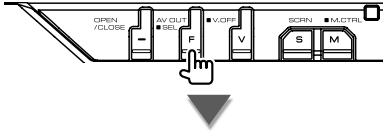

- 1 Umschalten der Quelle.
- 2 Schaltet den Frequenzbereich um (DAB1/2/3).
- 3 Wählt einen Dienst aus.
- 4 Wählt das nächste Ensemble aus.
- 5 Zur Umschaltung des Suchmodus. (Siehe Seite 51, <Suchmodus>)
- 6 Zeigt den Steuerbildschirm an. (Seite 59, <Bildschirmsteuerung>)
- 7 Zeigt den Steuerbildschirm für externe Geräte an. Siehe <Steuerung der Stromversorgung für externe Geräte> (Seite 56).



- Das Easy-Bedienfeld ist beim Berühren eines zentralen Bereichs des Monitors verdeckt.

Funktionen bei Anzeige des Steuerbildschirms

Schaltet zum Steuerbildschirm, um verschiedene Funktionen zu nutzen.

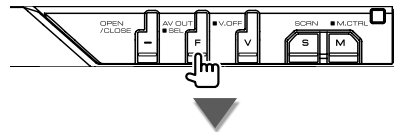
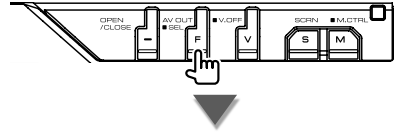

- 1 Zeigt Informationen zur abgespielten Musik. Schaltet die Anzeige um zwischen Ensemble-Label, PTY-Label, Komponenten-Label, Regions-Label und Audioqualität. Wenn angezeigt wird, kann die Textanzeige durch Antippen weitergescrollt werden.
- 2 Schaltet den Frequenzbereich um (DAB1/2/3).
- 3 Wählt einen Dienst aus.
- 4 Wählt das nächste Ensemble aus.

- 5 Schaltet die Tastenanzeige um.
- 6 Schaltet um zwischen Primär- und Sekundärbetrieb.
- 7 Wählt den Auto-Speichermodus. (Siehe Seite 52, <Automatischer Ensemble-Speicher>)
- 8 Zur Umschaltung des Suchmodus. (Seite 51, <Suchmodus>)
- 9 Schaltet die Anzahl der Zeilen in der Informationsanzeige um.
- 10 Zeigt den aktuellen Suchmodus.



- 11 Wenn die Tasten **P1** bis **P6** erscheinen, können Sie die gespeicherten Kanäle abrufen.



- 12 Sie können die Menüsprache einstellen. Siehe <Sprachfiltereinstellung> (Seite 53).
- 13 Sucht Sender nach der Programmsparte. Siehe <Suche nach der Programmsparte> (Seite 54).
- 14 Sie können eine Liste der Dienste anzeigen und eine Auswahl treffen. Siehe <Dienstauswahl> (Seite 53).
- 15 Zeigt DAB-Informationen an.
- 16 Zeigt den Steuerbildschirm für externe Geräte an. Siehe <Steuerung der Stromversorgung für externe Geräte> (Seite 56).

Suchmodus

Stellt einen Senderauswahlmodus ein.



Der Modus ändert sich bei jedem Drücken der Taste in der folgenden Reihenfolge:

Anzeige	Einstellung
"AUTO1"	Stellt automatisch ein Ensemble mit gutem Empfang ein.
"AUTO2"	Stellt einen Dienst nach dem anderen aus dem Speicher ein.
"MANU"	Schaltet manuell zum nächsten Kanal um.

Automatischer Ensemble-Speicher

Legt ein Ensemble mit gutem Empfang automatisch im Speicher ab.

1 Zu speichernden Frequenzbereich wählen





2 Auto-Speichermodus wählen



3 Automatische Speicherung starten



Berühren Sie  oder .
Die automatische Speicherung endet, wenn 6 Sender oder alle zu empfangenden Sender gespeichert sind.

Dienste-Vorgabespeicher

Speichert den gegenwärtig empfangenen Dienst im Speicher.

1 Zu speichernden Dienst wählen



2 Speichern



Berühren Sie die Taste solange, bis die Speichernummer erscheint.



Dienstauswahl

Listet die Dienste im aktuellen Ensemble und ermöglicht eine Auswahl.

1 Starten der Dienstauswahl



2 Wählen Sie einen Dienst

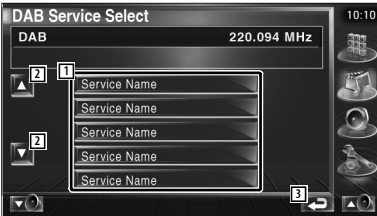

- 1 Wählt einen Dienst aus.
Stellt den angetippten Dienst ein.
- 2 Scrollt die Dienstliste.
- 3 Kehrt zurück zum Ausgangsbildschirm.

3 Dienst suchen



Sprachfiltereinstellung

Einstellen der Menüsprache.

1 Starten der Sprachfiltereinstellung



2 Wählen Sie eine Sprache



- 1 Sprachanzeige
- 2 Schaltet die Sprachliste um.
- 3 Kehrt zurück zum Ausgangsbildschirm.

3 Sprache suchen



Suche nach der Programmparte

Angabe von Programmtyp und Suchdienst.

1 Programmpartenmodus starten



2 Programmtyp wählen



- 1 Programmtyp-Anzeige
- 2 Programmtyp umschalten.
- 3 4 5 werden angezeigt und Sie können die Sprache umschalten. Durch erneutes Antippen werden 4 5 gelöscht und Sie können den Programmtyp umschalten.
- 4 Sprachanzeige
- 5 Schaltet die Sprachliste um.
- 6 Kehrt zurück zum Ausgangsbildschirm.

3 Sucht nach Diensten mit dem gewählten Programmtyp



DAB-Nachrichten

Beim Beginn der von Ihnen eingeschalteten Meldung wird jede Quelle automatisch auf die Meldung umgeschaltet.

Wenn die Meldung startet...

Der Meldungsbildschirm wird automatisch angezeigt.

Meldungsbildschirm



Quellenauswahl

Die Quelle, die Sie hören wollen, kann schnell ausgewählt werden.

Anzeigen des Steuerbildschirms

1 Anzeigen des Steuerbildschirms

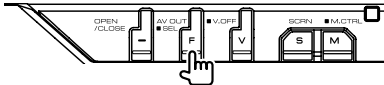

Mehrmals drücken, bis der Steuerbildschirm erscheint.

2 Anzeigen des Bildschirms zur Quellenauswahl



3 Wählen Sie eine Quelle



- 1 Schaltet auf die gewählte Quelle um.
- 2 Scrollt die Quellenanzeige.
- 3 Zeigt den Steuerbildschirm für externe Geräte an. Siehe <Steuerung der Stromversorgung für externe Geräte> (Seite 56).
- 4 Schaltet das Bildschirmdesign um. (3 Typen)
- 5 Zeigt den freihändigen Steuerbildschirm an. Siehe <Freihändige Gerätesteuerung> (Seite 60).



- Die angezeigte Quelle hängt vom angeschlossenen Gerätetyp ab. Außerdem können Sie keine Tasten von aktuell nicht verfügbaren Quellen drücken.

Steuerung der Stromversorgung für externe Geräte

Steuerung der Stromversorgung für externe Geräte.

Steuerung der Stromversorgung für externe Geräte

Steuerung der Stromversorgung für externe Geräte.

1 Zeigt den Steuerbildschirm EXT SW an



[EXT SW] erscheint, wenn der Steuerbildschirm für jede Quelle oder das Easy-Bedienfeld angezeigt wird.

2 Steuert die Stromversorgung für externe Geräte

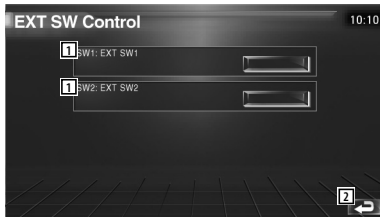

- 1 Sie können die Stromversorgung für externe Geräte ein- oder ausschalten.
- 2 Kehrt zurück zum Ausgangsbildschirm.



- Sie müssen ein handelsübliches Relais anschließen, um diese Funktion zu verwenden.
Schließen Sie das zu steuernde externe Gerät an diesem Relais an.
- Unter <EXT SW Setup> (Seite 87) finden Sie weitere Informationen zum Einstellen der Stromversorgung.

Stummschaltung bei eingehenden Anrufen

Stummschaltung bei eingehenden Anrufen

Wenn ein Telefonanruf eingeht, wird das System automatisch unterbrochen (Pause).

Wenn ein Telefonanruf eingeht...

Der Telefonanruf-Bildschirm ("CALL") erscheint und das System wird unterbrochen.

Telefonanruf-Bildschirm ("CALL")



Falls Sie sich während eines Telefonanrufs weiterhin die Audio-Quelle anhören möchten...

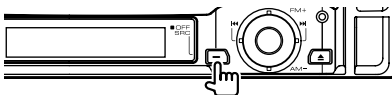

Das System setzt die Audio-Wiedergabe während eines Telefonanrufs fort.

Wenn das Gespräch endet...

Legen Sie den Hörer auf.

Das System setzt die Wiedergabe automatisch fort.



- Um die Funktion TEL Mute zu verwenden, müssen Sie das Stummschaltekabel über ein handelsübliches Zubehörteil mit Ihrem Telefon verbinden. Weitere Informationen finden Sie im <INSTALLATION-HANDBUCH>.

Zeicheneingabe

Wenn Sie den Disc-Namenseingabemodus oder einen anderen Modus auswählen, wird zur Zeicheneingabe der folgende Bildschirm angezeigt.

Zeicheneingabe-Bildschirm



- 1 Verschieben des Cursors.
- 2 Eingabe eines Leerzeichens.
Falls Sie ein Zeichen löschen wollen, positionieren Sie den Cursor darüber und berühren Sie diese Taste.
- 3 Eingabe von Zeichen.
- 4 Scrollt die Anzeige der Zeichentasten nach oben oder unten.
- 5 Beendet den Zeicheneingabemodus und kehrt zurück zum vorherigen Bildschirm.



- Erst nach dem Anziehen der Feststellbremse sind Sie in der Lage, einen Zeichen einzugeben.

Bildschirmsteuerung

Einstellen des Monitorbildschirms.

1 Anzeigen des Easy-Bedienfelds

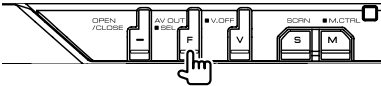

2 Zeigt den Bildschirm für die Bildschirmsteuerung an



3 Anpassen der Bildqualität

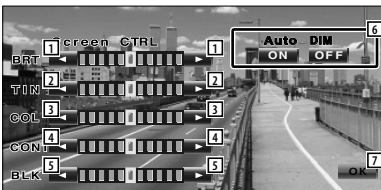

- 1 Helligkeitseinstellung
Deaktiviert, wenn der Auto-Dimmer eingeschaltet ist.
- 2 Farbtoneinstellung
Erscheint bei Bildern, die das NTSC-System verwenden, für TV, Video, iPod oder Rückspiegelkamera.
- 3 Farbeinstellung
Erscheint nur für TV, Video, iPod oder Rückspiegelkamera.
- 4 Kontrasteinstellung
- 5 Schwarzpegelanpassung

- 6 Einrichtung des automatischen Dimmers
Wenn "On" eingestellt ist, wird die Anzeige automatisch gedimmt, wenn die Umgebungshelligkeit dunkel wird.

- 7 Kehrt zurück zum vorherigen Bildschirm.



- Der Monitor-Steuerbildschirm wird nur angezeigt, wenn Sie die Feststellbremse aktiviert haben.
- Die Bildqualität kann für jede Quelle eingestellt werden.
- Sie können die Bildqualität für bestimmte Menüanzeigen einstellen, z. B. das Menü <Monitor-Setup> (Seite 80) im <Einrichtungsmenü>.

Freihändige Gerätesteuerung



- Sie müssen zuvor Ihr Mobiltelefon an der Bluetooth Hands Free Box anmelden. Achten Sie darauf, ebenfalls die Bedienungsanleitung für die Bluetooth Hands Free Box zu lesen.

Funktion zur Bildschirmsteuerung

Anzeigen des Steuerungsbildschirms und verwenden verschiedener Funktionen.

1 Anzeigen des Steuerbildschirms

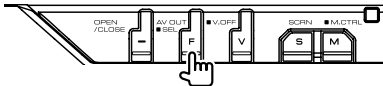

Mehrmals drücken, bis der Steuerbildschirm erscheint.

2 Anzeigen des Bildschirms zur Quellenauswahl





1 Zeigt den Status der Verbindung mit dem Mobiltelefon an.

Weiß: Das Mobiltelefon ist verbunden.
Orange: Das Mobiltelefon ist nicht verbunden oder befindet sich außerhalb der Reichweite.

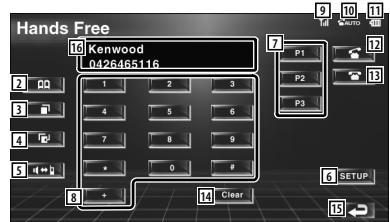
3 Aufrufen des Steuerungsbildschirms für die freihändige Bedienung



- Zeigt den Bildschirm zur Suche im Telefonbuch auf. (Siehe <Anrufen über das Telefonbuch>, Seite 62)
- Zeigt den Bildschirm für ausgehende Anrufe an. (Siehe <Wahlwiederholung>, Seite 64)
- Zeigt den Bildschirm für eingehende Anrufe an. (Siehe <Wahlwiederholung>, Seite 64)
- Schaltet um zwischen den Modi privat und freihändig (nur während eines Anrufs).
- Aufrufen des Setup-Bildschirms für die freihändige Bedienung. (Siehe <Einrichten der Freisprecheinrichtung>, Seite 65)
- Geben Sie drei Telefonnummern für die Kurzwahl ein. (Siehe <Kurzwahl>, Seite 62)
- Eingabe einer Telefonnummer. (Siehe <Beim Wählvorgang>, Seite 61)
- Zeigt die Signalstärke an.* Die Anzahl der Balkensegmente zeigt die Signalstärke an.
- Zeigt den aktuellen Status für automatische Antwort an
Bei aktivierter automatischer Antwort:  **AUTO**
Bei bei deaktivierter automatischer Antwort: 
- Zeigt den Batterieladestatus des Mobiltelefons an.* Die Anzahl der Balkensegmente zeigt den Batterieladestatus an.
- Startet den Anruf.
- Beendet den Anruf.
Löscht die eingegebene Telefonnummer.
- Löscht die eingegebene Telefonnummer.
- Keht zurück zum vorherigen Bildschirm.

- 16 Zeigt die Nummer des Anrufers und die angerufenen Nummern an.
Wenn Sie eine Telefonnummer im Telefonbuch eingetragen haben, wird der Name des Angerufenen angezeigt.



- Wenn sich das Fahrzeug bewegt, sind einige Funktionen aus Sicherheitsgründen deaktiviert. Die mit den deaktivierten Funktionen verknüpften Tasten reagieren nicht auf Berührungen.
- Wenn der Bildschirm für die freihändige Steuerung erscheint, wird der Name des verbundenen Mobiltelefons 5 Sekunden lang angezeigt.
- * Da die Anzahl der Stufen am Steuergerät sich von der Anzahl der Stufen am Mobiltelefon unterscheidet, können sich der am Steuergerät angezeigte Status und der Status am Mobiltelefon unterscheiden. Wenn kein Status verfügbar ist, wird auch keine entsprechende Information angezeigt.
- Durch Einstellen des privaten Modus am Mobiltelefon kann die freihändige Bedienung deaktiviert werden.

Bei eingehendem Anruf

Wenn Sie einen Anruf erhalten, können Sie die Freisprecheinrichtung verwenden.

1 Anruf beantworten

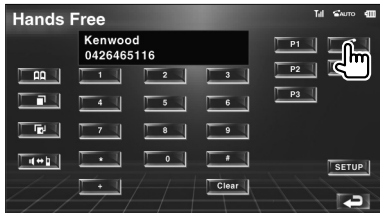

Wenn Sie einen Anruf erhalten, erscheint der Steuerbildschirm der Freisprecheinrichtung automatisch.

2 Gespräch beenden



Der vorherige Bildschirm erscheint erneut.

Beim Wählvorgang

Machen Sie einen Anruf durch Eingabe einer Telefonnummer.

1 Geben Sie eine Telefonnummer ein

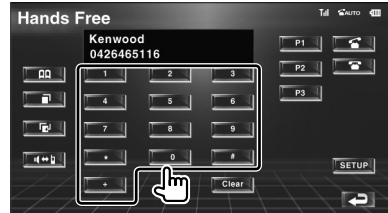

2 Anruf tätigen

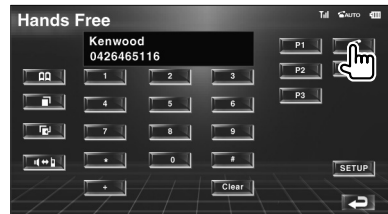

Sie können zu sprechen beginnen, sobald der Angerufene antwortet.



- Drücken Sie **Clear**, um falsche Eingaben zu löschen.

3 Gespräch beenden

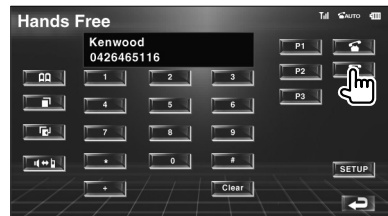

Der vorherige Bildschirm erscheint erneut.



- Sie können maximal 32 Stellen eingeben.

Kurzwahl

Sie können bis zu 3 Telefonnummern als Kurzwahlen registrieren.

So registrieren Sie eine Telefonnummer:

1 Zeigen Sie eine Telefonnummer an, die Sie registrieren möchten

Siehe <Anrufen über das Telefonbuch> (Seite 62), <Wahlwiederholung> (Seite 64) und <Beim Wahlvorgang> (Seite 61).

2 Registrieren Sie die Telefonnummer

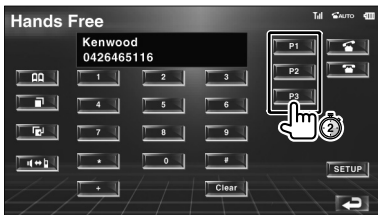

Halten Sie die Taste mindestens 2 Sekunden gedrückt.

So rufen Sie eine gespeicherte Telefonnummer an:

1 Rufen Sie die gespeicherte Telefonnummer auf

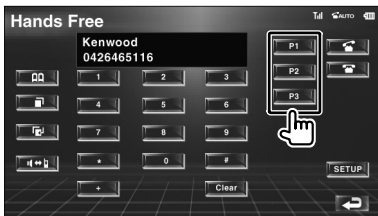

2 Anruf tätigen

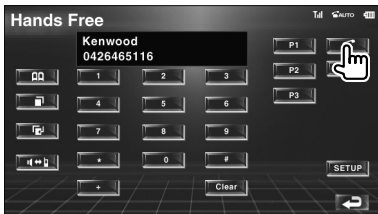

- Für die Kurzwahlen können nur Telefonnummern eingetragen werden. Daher werden während des Wahlvorgangs keine Namen oder sonstige Angaben zum Angerufenen angezeigt.

Anrufen über das Telefonbuch

Sie können Personen anrufen, deren Telefonnummer Sie im Telefonbuch eingetragen haben.

1 Rufen Sie den Telefonbuch-Bildschirm auf

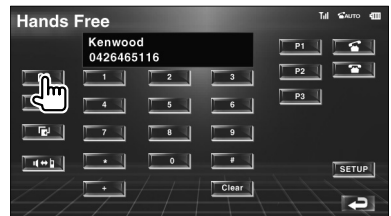

Der Eingabebildschirm für Anfangsbuchstaben erscheint.



Eingabebildschirm für Anfangsbuchstaben

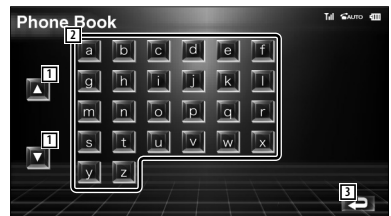

- Scrollt die Zeichenanzeige.
- Zeigt das Telefonbuch beginnend mit dem Namen an, dessen Anfangsbuchstaben Sie berührt haben.
- Keht zurück zum freihändigen Steuerbildschirm.

2 Wählen Sie den Anfangsbuchstaben einer gespeicherten Person

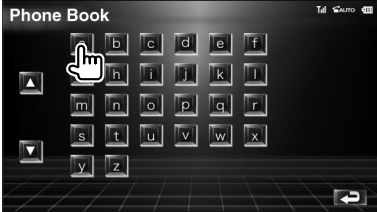

Der Listenbildschirm des Telefonbuchs erscheint.



Listenbildschirm des Telefonbuchs



- 4 Scrollt die Liste.
- 5 Eingeben der Zielrufnummer.
- 6 Bricht die Bedienung ab.
- 7 Kehrt zurück zum freihändigen Steuerbildschirm.

3 Wählen Sie eine Rufnummer

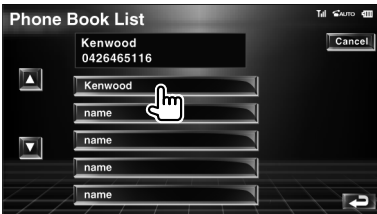

4 Bestätigen Sie die Rufnummer

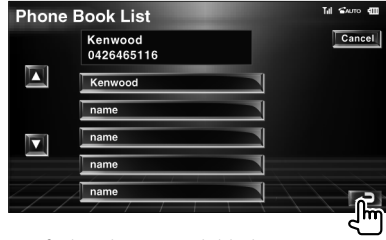

Der freihändige Steuerbildschirm erscheint erneut. Die Daten zur gewählten Zielrufnummer werden angezeigt.

5 Anruf tätigen

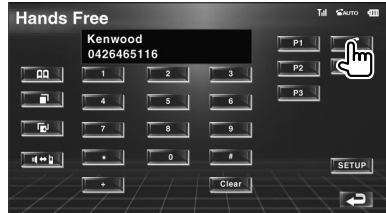

Sie können zu sprechen beginnen, sobald der Angerufene antwortet.

6 Gespräch beenden

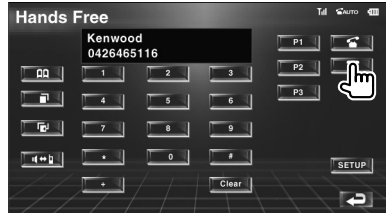

Der vorherige Bildschirm erscheint erneut.



- Um das Telefonbuch zu verwenden, müssen Sie dieses zuvor vom Mobiltelefon herunterladen. Weitere Einzelheiten finden Sie in den Bedienungsanleitungen der Bluetooth Hands Free Box und Ihres Mobiltelefons.
- Für jeden Namen im Telefonbuch können bis zu 20 Zeichen angezeigt werden.
- Anfangsbuchstaben ohne vorhandenen Namen werden nicht angezeigt.
- Bei der Suche werden anstelle von Zeichen mit Akzenten oder Umlauten (z. B. "ü") die entsprechenden Zeichen ohne Akzent bzw. Umlaut gesucht (z. B. "u").

Wahlwiederholung

Sie können eine Wahlwiederholung für die 10 zuletzt getätigten oder empfangenen Anrufe durchführen.

1 Rufen Sie den Bildschirm für die Suche nach aus- oder eingehenden Anrufen auf

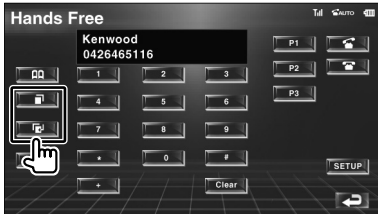

: Ausgehende Anrufe

: Eingehende Anrufe

Der Bildschirm mit der Liste der aus- oder eingehenden Anrufe erscheint.

Bildschirm für aus- oder eingehende Anrufe



- 1 Scrollt die Liste.
- 2 Eingeben der Zielrufnummer.
- 3 5 Schaltet die Wahlwiederholungsliste zwischen der Anzeige von 5 Nummern und einer Nummer um.
- 4 Gibt die Zieldaten ein und kehrt zurück zum freihändigen Steuerbildschirm.
- 5 Kehrt zurück zum freihändigen Steuerbildschirm.

2 Wählen Sie eine Rufnummer



3 Bestätigen Sie die Rufnummer



Der freihändige Steuerbildschirm erscheint erneut. Die Daten zur gewählten Zielrufnummer werden angezeigt.

4 Anruf tätigen

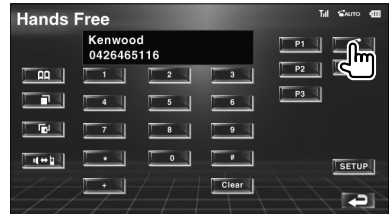

Sie können zu sprechen beginnen, sobald der Angerufene antwortet.

5 Gespräch beenden

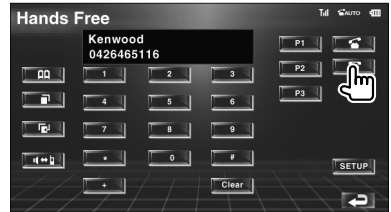

Der vorherige Bildschirm erscheint erneut.



- Der Listenbildschirm für aus- oder eingehende Anrufe zeigt die Liste der an diesem Gerät eingegangenen bzw. getätigten Anrufe. Dabei handelt es sich nicht um die im Mobiltelefon gespeicherten Einträge.

Einrichten der Freisprecheinrichtung

Die Freisprecheinrichtung kann wie folgt eingerichtet werden.

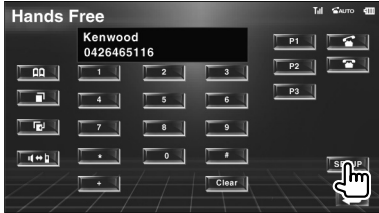

Setup-Bildschirm für die freihändige Bedienung

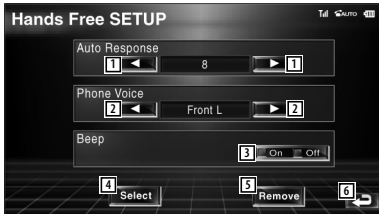

- 1 Stellt eine automatische Antwortzeit nach dem Beenden eines Anrufs ein. (☑ "8")
"Off": Diese Funktion ist deaktiviert.
"0-99": Stellt eine Klingelzeit für Anrufe ein (Sekunden).
- 2 Stellt eine Ausgabeposition für den Klingelton ein. (☑ "Front-R")
"Front-L": Gibt den Ton über den vorderen linken Lautsprecher aus.
"Front-R": Gibt den Ton über den vorderen rechten Lautsprecher aus.
"Front All": Gibt den Ton über beide Frontlautsprecher aus.
- 3 Stellt den Piepton für eingehende Anrufe ein. (☑ "On")
"On": Piepton ist hörbar.
"Off": Piepton wird unterdrückt.
- 4 Zeigt den Bildschirm Telefonauswahl an.
- 5 Zeigt den Bildschirm Telefon löschen an.
- 6 Kehrt zurück zum freihändigen Steuerbildschirm.



- Entweder die Wartezeit für automatische Rufannahme, die an diesem Gerät eingestellt wurde, oder die am Mobiltelefon eingestellte Wartezeit wird verwendet, je nachdem, welche von beiden die kürzere ist.
- Wählen Sie den Lautsprecher mit dem größeren Abstand zum Mikrofon, um Rückkopplungen oder Echos zu vermeiden.

Auswählen eines Telefons für die Freisprecheinrichtung

Sie können das Telefon für die Freisprecheinrichtung aus der Liste auswählen.

1 Aufrufen des Setup-Bildschirms für die freihändige Bedienung

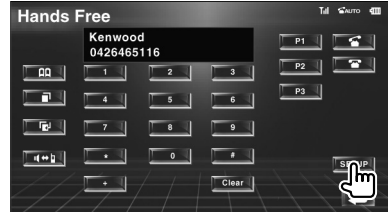

2 Rufen Sie die Liste für die Telefonauswahl auf



Bildschirm zur Telefonauswahl

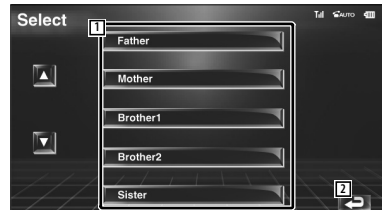

- 1 Wählt das Telefon, das für die Freisprecheinrichtung verwendet wird.
- 2 Kehrt zurück zum Setup-Bildschirm für die freihändige Bedienung.

3 Wählen Sie ein Telefon für die Freisprecheinrichtung



Löschen des Telefons für die Freisprecheinrichtung

Sie können die Registrierung eines Telefons für die Freisprecheinrichtung abbrechen.

1 Aufrufen des Setup-Bildschirms für die freihändige Bedienung

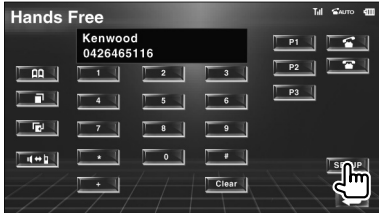

2 Rufen Sie die Liste zum Löschen eines Telefons auf

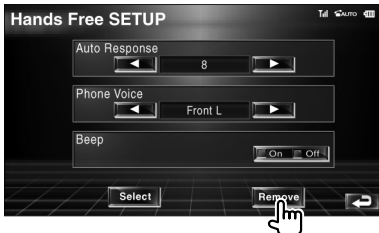

Bildschirm zum Löschen eines Telefons

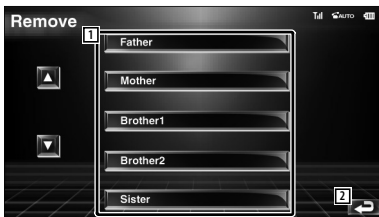

- 1 Sie können das zu löschende Mobiltelefon aus der Liste auswählen.
- 2 Kehrt zurück zum Setup-Bildschirm für die freihändige Bedienung.

3 Wählen Sie ein Telefon aus, das aus der Freisprecheinrichtung gelöscht werden soll



- Das Telefonbuch sowie die Liste der aus- und eingehenden Anrufe werden zusammen mit dem Telefon aus der Freisprecheinrichtung gelöscht.

Einrichtungsmenü

Sie können verschiedene Empfängerparameter einrichten.

Einrichtungsmenü

Schaltet zum Setup-Menü, um verschiedene Funktionen einzurichten.

1 Anzeigen des Steuerbildschirms

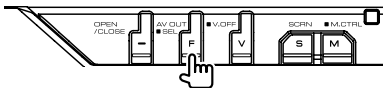

Mehrmals drücken, bis der Steuerbildschirm erscheint.

2 Anzeigen des SETUP-Menüs



3 Wählen Sie ein Element zum Einrichten aus

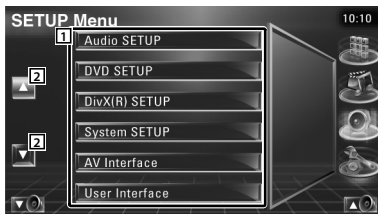

- 1 Der gewählte Einrichtungsmenübildschirm wird angezeigt.
- 2 Scrollt das Setup-Menü.

Audio-Setup

Sie können ein Lautsprecher-Netzwerk o. Ä. einrichten.

1 Anzeigen des Bildschirms mit dem Audio-SETUP

Tippen Sie im SETUP-Menü (Seite 68) auf [Audio SETUP].



- [Audio SETUP] kann nicht gewählt werden, wenn keine Quelle gewählt ist.

2 Einzelne Elemente einrichten

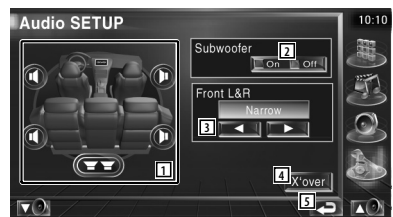

- 1 Wählt den Lautsprecher zum Einstellen von Übergangsfrequenzen aus. Siehe <Übergangsnetzwerk einrichten> (Seite 69).
- 2 Stellt die Verfügbarkeit von Subwoofern ein.
- 3 Stellt den Typ der Frontlautsprecher ein.
"Standard": Einstellung für Lautsprecher mit normalem Durchmesser
"Narrow": Einstellung für Lautsprecher mit kleinem Durchmesser
"Middle": Einstellung für Lautsprecher mit mittlerem Durchmesser
"Wide": Einstellung für Lautsprecher mit großem Durchmesser
- 4 Schaltet zum Bildschirm für die Einrichtung der Übergangsfrequenzen um. Siehe <Übergangsnetzwerk einrichten> (Seite 69).
- 5 Kehrt zurück zum Ausgangsbildschirm.

Übergangsnetzwerk einrichten

Sie können eine Übergangsfrequenz für die Lautsprecher einstellen.

1 Wählt den Lautsprecher zum Einstellen von Übergangsfrequenzen aus

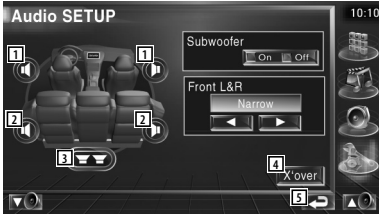

- 1 Stellt den Hochpassfilter für den Frontlautsprecher ein.
- 2 Stellt den Hochpassfilter für den hinteren Lautsprecher ein.
- 3 Stellt den Tiefpassfilter für den Subwoofer ein.
- 4 Schaltet zum Bildschirm für die Einrichtung von Übergangsfrequenzen um.
- 5 Kehrt zurück zum Ausgangsbildschirm.

2 Anzeigen des Bildschirms für das Einrichten von Übergangsfrequenzen



3 Übergangsfrequenzen einrichten



- 6 Stellt die Übergangsfrequenz ein.
- 7 Stellt die Subwoofer-Phase ein. (Nur bei Einstellung von "Subwoofer" auf "On" im Audio-Setup und "LPF SUB FREQ" auf eine andere Einstellung als "Through")
- 8 Kehrt zurück zum Ausgangsbildschirm.

DVD-Einrichtung

Sie können Ihre DVD-Wiedergabe einrichten.

1 Anzeigen des Bildschirms mit dem DVD-SETUP

Tippen Sie im SETUP-Menü (Seite 68) auf [DVD SETUP].

2 Einzelne Elemente einrichten



- 1 Wählt aus dem Disc-Menü eine Sprache aus.*
(Siehe <Sprache einrichten>, Seite 70)
- 2 Wählt eine Untertitelsprache aus.*
(Siehe <Sprache einrichten>, Seite 70)
- 3 Wählt eine Audiospur aus.*
(Siehe <Sprache einrichten>, Seite 70)
- 4 Stellt den Dynamikbereich ein. (Wide)*
Der Dynamikbereich wird beim Umschalten von "Wide" auf "Normal" reduziert, ebenso beim Umschalten von "Normal" auf "Dialog". "Dialog" erhöht die Gesamtlautstärke im Vergleich zu "Wide" und "Normal", damit die Dialoge in einem Film besser zu verstehen sind.
Diese Funktion ist nur wirksam, wenn Sie eine Dolby Digital-Software verwenden.
- 5 Kehrt zurück zum Ausgangsbildschirm.



- * Bei Wiedergabe einer DVD deaktiviert.



- 6 Stellt die Anzeige aus einem bestimmten Blickwinkel ein. (☑ On)
- 7 Wählt den Anzeigemodus für den Bildschirm.* (☑ 16:9)
 "16:9": Breitformat.
 "4:3 LB": Zeigt Breitformat-Bilder im Letterbox-Format an (mit schwarzen Balken oben und unten im Bildschirm).
 "4:3 PS": Zeigt Breitformat-Bilder im Pan & Scan-Format an (Bilder werden links und rechts beschnitten).
- 8 Zeigt den Bildschirm für die Kindersicherung an. (☑ Off)
 (Siehe <Kindersicherungsgrad einrichten>, Seite 71)
- 9 Behalten Sie die Einstellung "Auto" bei.*



* Bei Wiedergabe einer DVD deaktiviert.

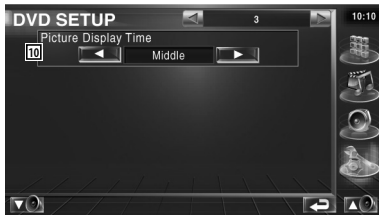

- 10 Wählt eine Anzeigezeit für Bilder.* (☑ Middle)
 Die Anzeige eines JPEG-Bildes wird umgeschaltet.
 "Short", "Middle", "Long"



* Bei Wiedergabe einer DVD deaktiviert.



- 11 Schaltet Group Continuous ein oder aus. (☑ Off)
 Bei Auswahl von "Off" wird die Gruppenwiedergabe angehalten oder der Menübildschirm wird nach Ende der Gruppenwiedergabe angezeigt.
 Bei Auswahl von "On" wird die Gruppenwiedergabe fortgesetzt.
- 12 Schaltet Video Mode einer DVD-Audio-Disc ein oder aus. (☑ Off)
 Bei Auswahl von "On" wird die DVD-Audio-Disc als DVD-Video-Disc wiedergegeben.
 Bei Auswahl von "Off" wird die DVD-Audio-Disc nicht als DVD-Video-Disc wiedergegeben.

Sprache einrichten

Wählt eine Sprache aus, die Sie für die Sprachansage und die Menüs verwenden können.

1 Wählt das einzustellende Sprachelement

Weitere Informationen unter <DVD-Einrichtung> (Seite 69), wählen Sie [Menu Language], [Subtitle Language] oder [Audio Language].

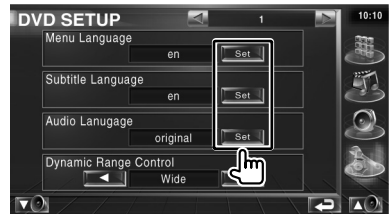

2 Anzeigen des Bildschirms mit der Spracheinstellung

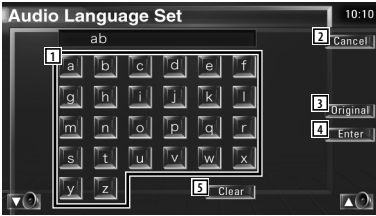

- 1 Eingabe eines Sprachcodes.
- 2 Bricht die Spracheinstellung ab und kehrt zum Bildschirm DVD SETUP 1 zurück.
- 3 Schaltet die Originalsprache ein. (Erscheint bei der Einstellung der Audiosprache.)
- 4 Stellt die Sprache ein und kehrt zum Bildschirm DVD SETUP 1 zurück. (Dies erscheint, nachdem Sie einen Sprachcode eingegeben haben.)
- 5 Löscht den Sprachcode.

3 Geben Sie einen Sprachcode ein

Sehen Sie unter <DVD-Sprachcodes> (Seite 100) nach und wählen Sie die gewünschte Sprache.

4 Stellen Sie die zu verwendende Sprache ein



Kindersicherungsgrad einrichten

Stellt den Kindersicherungsgrad ein.

1 Rufen Sie den Bildschirm zur Eingabe der Codenummer für die Kindersicherung auf



Siehe <DVD-Einrichtung> (Seite 69) und tippen Sie auf [Parental Level].

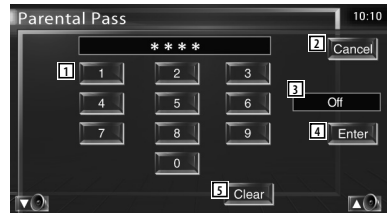

- 1 Eingabe einer Codenummer.
- 2 Bricht die aktuelle Einstellung ab und kehrt zum Bildschirm DVD SETUP 2 zurück.
- 3 Zeigt den aktuellen Kindersicherungsgrad an.
- 4 Legt die Codenummer fest und zeigt den Bildschirm zur Einrichtung des Kindersicherungsgrads an.
- 5 Löscht die Codenummer.

2 Geben Sie die Codenummer ein



- Die Nummer, die Sie zuerst eingegeben haben, wird als Ihre Codenummer eingestellt.
- Sie können die Codenummer löschen, indem Sie die Rückstelltaste drücken.

Nächste Seite ►

3 Rufen Sie den Bildschirm zur Einrichtung der Kindersicherung auf

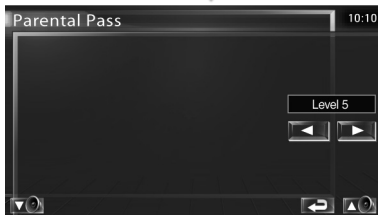

4 Wählen Sie einen Kindersicherungsgrad und schließen Sie die Einrichtung ab

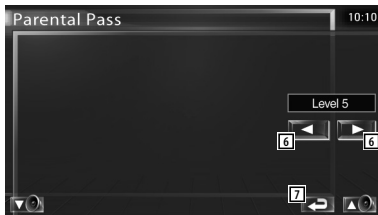

- 6 Wählt einen Kindersicherungsgrad.
- 7 Schließt die Einrichtung des Kindersicherungsgrads ab und kehrt zum Bildschirm DVD SETUP 2 zurück.



- Wenn eine Disc einen höheren Kindersicherungsgrad besitzt, müssen Sie die Codenumber eingeben.
- Abhängig von einer eingelegten Disc variiert der Kindersicherungsgrad.
- Wenn eine Disc keine Kindersicherung besitzt, kann sie von jedem wiedergegeben werden, selbst wenn Sie die Kindersicherung eingestellt haben.

DivX-Setup

Überprüft den Registrierungscode. Dieser Code wird beim Erstellen einer Disc mit DRM (Digital Rights Management) benötigt.

1 Anzeigen des Bildschirms mit dem DivX-SETUP

Tippen Sie im SETUP-Menü (Seite 68) auf [DivX SETUP].



- 1 Zeigt den Registrierungscode an.
- 2 Kehrt zurück zum Ausgangsbildschirm.



- Wenn Sie eine DivX VOD-Datei mit DRM herunterladen, registrieren Sie den Code, der auf einem Bildschirm wie dem oben gezeigten erscheint. Andernfalls kann die Datei möglicherweise nicht mit diesem Gerät wiedergegeben werden.
Die verbleibende Anzahl der Wiedergabevorgänge wird bei der Wiedergabe einer DivX VOD-Datei mit Wiedergabebeschränkung angezeigt. Wenn die verbleibende Anzahl der Wiedergabevorgänge den Wert 0 erreicht hat, erscheint eine Warnmeldung und die Datei kann nicht abgespielt werden.

iPod-Setup

Führt die Einrichtung zur Verwendung eines iPod durch.

1 Anzeigen des Bildschirms mit dem iPod-SETUP

Tippen Sie im SETUP-Menü (Seite 68) auf [iPod SETUP].

2 Einzelne Elemente einrichten

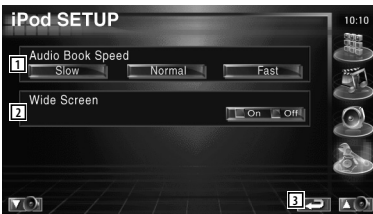

- 1 Stellt die Wiedergabegeschwindigkeit für Hörbücher ein.
- 2 Schaltet die Breitbildanzeige ein oder aus.
- 3 Kehrt zurück zum Ausgangsbildschirm.



- "Wide Screen" kann nicht eingestellt werden, wenn ein iPod angeschlossen ist.

Software-Information

Anzeigen der Software-Version dieses Geräts.

1 Zeigt den Bildschirm mit der Software-Information an

Tippen Sie im SETUP-Menü (Seite 68) auf [Software Information].



- 1 Zeigt die Software-Version an.
- 2 Kehrt zurück zum Ausgangsbildschirm.

Systemeinrichtung

Sie können die Systemparameter einrichten.

1 Anzeigen des Bildschirms mit dem System-SETUP

Tippen Sie im SETUP-Menü (Seite 68) auf [System SETUP].

2 Einzelne Elemente einrichten

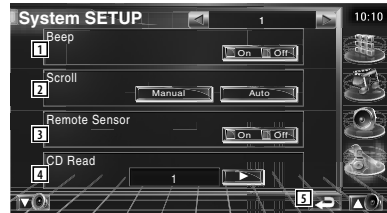

- 1 Schaltet den Tastenquittungston ein oder aus. (On)
- 2 Ermöglicht die Anzeige von rollendem Text auf dem Quellensteuerungs-Bildschirm. (Manual)
"Auto": Der Bildschirm wird automatisch gescrollt.
"Manual": Sie können den Bildschirm manuell scrollen.
- 3 Wählt ein Fernbedienungssignal. (On)
Bei der Einstellung von "Off" wird die Fernbedienung des Fernsehempfangs abgelehnt.
- 4 Stellt die Wiedergabe einer Musik-CD ein. (1)
"1": Discs mit Audiodateien, DVDs und Musik-CDs werden automatisch erkannt und wiedergegeben.
"2": Die Wiedergabe als Musik-CD wird erzwungen. Wählen Sie "2", falls Sie eine Musik-CD mit einem speziellen Format wiedergeben lassen wollen oder wenn Sie eine Disc in der Stellung "1" nicht wiedergeben lassen können.
- 5 Zurück zum Ausgangsbildschirm.



- In Position "2" können keine Audiodateien/VCD-Discs wiedergegeben werden. Manche Musik-CDs können Sie in der Position "2" nicht wiedergeben lassen.
- Bei der Wiedergabe der Disc wird Ihre Einrichtung deaktiviert.

Nächste Seite ►

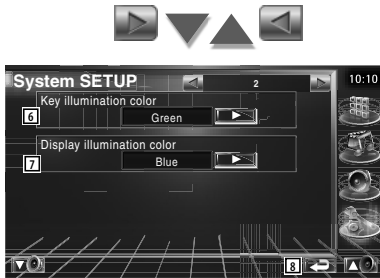

- 6 Wählt eine Beleuchtungsfarbe der Empfängerastasten aus. (Off Red)
"Green": Grün
"Red": Rot
- 7 Beleuchtungsfarbe für das Unterdisplay auswählen. (Off Blue)
"Blue": Eine blaue Anzeige.
"Key Sync": Gleiche Farbe wie die Tasten-Beleuchtungsfarbe dieses Gerätes.
- 8 Kehrt zurück zum Ausgangsbildschirm

AV-Schnittstellen-Setup

Sie können Audio- und Video (AV)-Schnittstellenparameter einstellen.

1 Anzeigen des Bildschirms für die AV-Schnittstelle

Tippen Sie im SETUP-Menü (Seite 68) auf [AV Interface].

2 Einzelne Elemente einrichten



- 1 Stellt einen Namen ein, der angezeigt wird, wenn Sie ein System auswählen, das über den Anschluss AV INPUT1 verbunden ist. (Off VIDEO1)



- Wenn Sie den Anschluss des Navigationssystems auf "AV-IN" eingestellt haben, erscheint die feste Anzeige "NAV1".

- 2 Stellt eine Bildanzeige für das System ein, das über den Anschluss AV INPUT2 verbunden ist. (Off)
"Off": Beim Umschalten der Bildquelle wird ein Bild angezeigt, das über den Anschluss AV INPUT2 empfangen wird.
"On": Wenn am Anschluss AV INPUT2 ein Bildsignal empfangen wird, erscheint dieses Bild.
- 3 Stellt einen Namen ein, der angezeigt wird, wenn Sie ein Bild für das System auswählen, das über den Anschluss AV INPUT2 verbunden ist. (Off VIDEO2)
- 4 Wählt eine Verbindung zum Navigationssystem. (Off RGB)
"RGB": Ermöglicht die Verbindung zum Navigationssystem von Kenwood über das zugehörige Schnittstellenkabel.
"AV-IN": Ermöglicht die Verbindung zu einem Navigationssystem eines Drittanbieters über den Anschluss AV INPUT.
"Off": Muss verwendet werden, wenn kein Navigationssystem angeschlossen ist. (Die Navigationsanzeige wird beim Umschalten der AV-Quelle abgebrochen.)
- 5 Zurück zum Ausgangsbildschirm.



- 6 Wählt eine AV-Quelle für die Ausgabe am AV OUTPUT-Port aus. (Off AV-IN1)
- 7 Wählt eine Methode zum Umschalten auf die Anzeige der Rückspiegelkamera. (Off)
"On": Schaltet um auf die Anzeige der Rückspiegelkamera, wenn am Gangschalthebel des Fahrzeugs der Rückwärtsgang eingelegt wird.

"Off": Schaltet um auf die Anzeige der Rückspiegelkamera, wenn am Gangschalthebel des Fahrzeugs der Rückwärtsgang eingelegt und die Taste [V.SEL] mehrmals gedrückt wird.

- 8 Sie können linke und rechte Seite der Ansicht der Rückspiegelkamera vertauschen. Stellen Sie die Option "Reverse" ein, um die Rückansicht links und rechts als Spiegelbild auf dem Bildschirm anzeigen zu lassen. (Off)

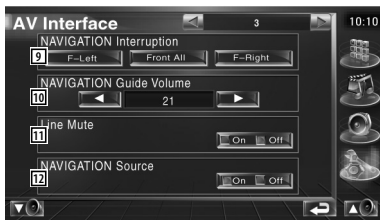

- 9 Wählt Lautsprecher für die Sprachführung des Navigationssystems. (F-Left)
 "F-Left": Verwendet den Lautsprecher vorne links für die Sprachführung.
 "F-Right": Verwendet den Lautsprecher vorne rechts für die Sprachführung.
 "Front All": Gibt die Sprachführung über beide vorderen Lautsprecher aus.
- 10 Passt die Lautstärke für die Sprachführung des Navigationssystems an. (21)
- 11 Schaltet die Musik stumm, wenn die Sprachführung des Navigationssystems zu hören ist. (On)
 Wenn diese Option auf "On" eingestellt wird, sinkt der Lautstärkepegel zugunsten der Sprachführung.
- 12 Einstellen einer Auswahlmethode für die Audioquelle des Navigationssystems. (Off)
 "On": Sie können die Eingangsquelle für die Schnittstelle des Navigationssystems durch Druck auf [SRC] oder durch Auswahl im Bildschirm Quellenauswahl wählen.
 "Off": Die Audioquelle kann nicht über [SRC] oder den Bildschirm Quellenauswahl ausgewählt werden.

Benutzerschnittstelle

Sie können die Parameter für die Benutzeroberfläche einrichten.

1 Anzeigen des Bildschirms mit der Bedienoberfläche

Tippen Sie im SETUP-Menü (Seite 68) auf [User Interface].

2 Einzelne Elemente einrichten

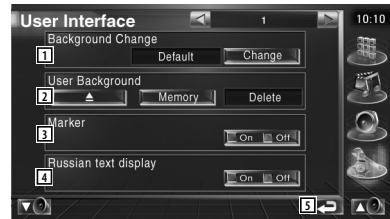

- 1 Wählen Sie den anzuzeigenden Hintergrund.
 "Change": Zeigt in dieses Gerät eingegebene Bilder an. Siehe <Hintergrund wählen> (Seite 78).
- 2 Sie können Hintergrundbilder in das Gerät eingeben oder daraus löschen. Drücken Sie , um den Ruhezustand des USB-Geräts zu aktivieren, und entfernen Sie dann das USB-Gerät.
 "Memory": Ermöglicht die Eingabe von Hintergrundbildern. Siehe <Hintergrund eingeben> (Seite 77).
 "Delete": Ermöglicht das Löschen von in das Gerät eingegebenen Hintergrundbildern. Siehe <Hintergrund löschen> (Seite 77).
- 3 Stellt ein, ob das Ziel beim Berühren des Bedienfelds angezeigt werden soll.
- 4 Stellt die Anzeigemethode für nicht erkannte Zeichen ein.
 "On": Zeigt Zeichen im russischen Alphabet an.
 "Off": Zeigt Zeichen im lateinischen Alphabet an.
- 5 Kehrt zurück zum Ausgangsbildschirm.

Nächste Seite ►

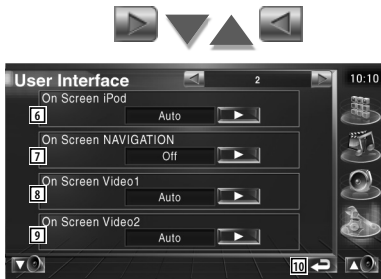

- 6 Ermöglicht eine Bildschirmanzeige des iPod-Wiedergabebildschirms. (☑ Auto)
 "Auto": Die Information wird nach einer Aktualisierung 5 Sekunden lang angezeigt.
 "Manual": Die Informationsanzeige erscheint nach einer Berührung des Bildschirms.
- 7 Ermöglicht eine Bildschirmanzeige des Navigationsbildschirms. (☑ Off)
 "Auto": Die Information wird nach einer Aktualisierung 5 Sekunden lang angezeigt.
 "Off": Die Information wird nicht angezeigt.
- 8 Ermöglicht eine Bildschirmanzeige des Video1-Wiedergabebildschirms. (☑ Auto)
 "Auto": Die Information wird nach einer Aktualisierung 5 Sekunden lang angezeigt.
 "Manual": Die Informationsanzeige erscheint nach einer Berührung des Bildschirms.
- 9 Ermöglicht eine Bildschirmanzeige des Video2-Wiedergabebildschirms. (☑ Auto)
 "Auto": Die Information wird nach einer Aktualisierung 5 Sekunden lang angezeigt.
 "Manual": Die Informationsanzeige erscheint nach einer Berührung des Bildschirms.
- 10 Kehrt zurück zum Ausgangsbildschirm.



- 11 Ermöglicht eine Bildschirmanzeige des DVD-Wiedergabebildschirms. (☑ Manual)
 "Auto": Die Information wird nach einer Aktualisierung 5 Sekunden lang angezeigt.
 "Manual": Die Informationsanzeige erscheint nach einer Berührung des Bildschirms.
- 12 Ermöglicht eine Bildschirmanzeige des TV-Bildschirms. (☑ Auto) (nur bei angeschlossenem optionalem Zubehör-TV-Tuner)
 "Auto": Die Information wird nach einer Aktualisierung 5 Sekunden lang angezeigt.
 "Manual": Die Informationsanzeige erscheint nach einer Berührung des Bildschirms.
- 13 Kehrt zurück zum Ausgangsbildschirm.

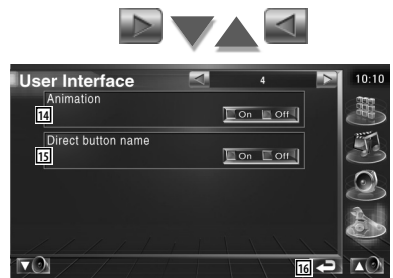

- 14 Stellt ein, ob beim Umschalten des Bildschirms eine Animation angezeigt wird. (☑ On)
- 15 Stellt ein, ob die Namen der Tasten  auf der rechten Seite des Menübildschirms angezeigt werden sollen. (☑ Off)
- 16 Kehrt zurück zum Ausgangsbildschirm.

Hintergrund eingeben

Lädt Hintergrundbilder.

- 1 Schließen Sie das Gerät mit dem zu ladenden Bild an
- 2 Anzeigen des Bildschirms mit der Bedienoberfläche



- 3 Wählt das zu ladende Bild

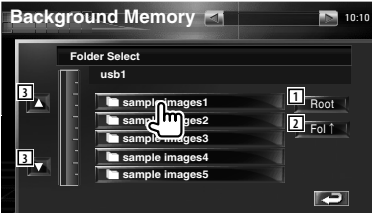

- 1 Kehrt zurück zum Medienauswahl-Bildschirm.
- 2 Kehrt zurück zum vorherigen Ordner.
- 3 Scrollt die Liste.

- 4 Lädt das Bild

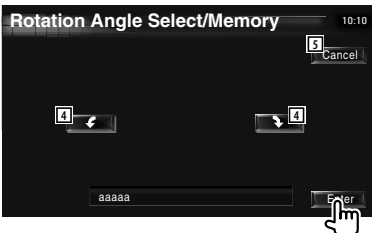

- 4 Dreht das Bild.
- 5 Kehrt zurück zum Bildschirm Bildauswahl.



- Unter <Wissenswertes über Bilddateien> (Seite 11) finden Sie Spezifikationen zu lesbaren Bildern.
- Bis zu 3 Bildern können geladen werden.
- Dieser Vorgang ist unmöglich wenn "USB" als Quelle ausgewählt ist.ource.

Hintergrund löschen

Löscht das Hintergrundbild.

- 1 Anzeigen des Auswahlbildschirms zum Löschen des Bilds

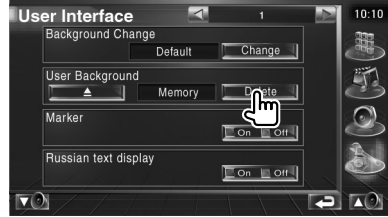

- 2 Wählt das zu löschende Bild

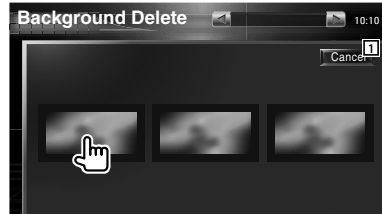

- 1 Kehrt zurück zum Ausgangsbildschirm.

- 3 Löscht das Bild

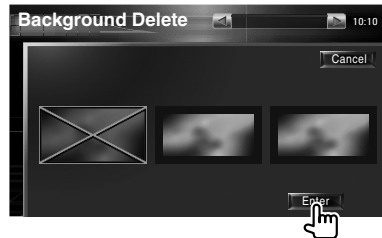

- 4 Bestätigen

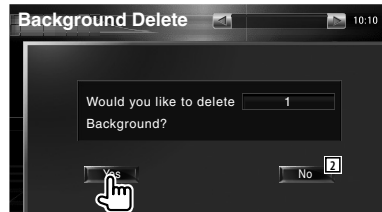

- 2 Kehrt zurück zum Bildschirm Bildauswahl.

Hintergrund wählen

Wählt ein Hintergrundbild.

1 Anzeigen des Bildschirms zur Hintergrundauswahl

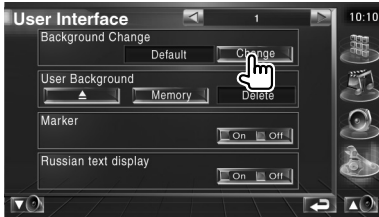

2 Wählt ein Hintergrundbild

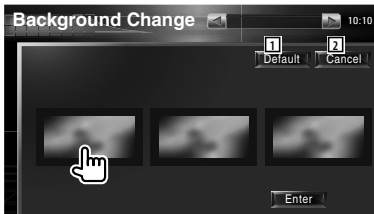

- 1 Kehrt zurück zum ursprünglichen Hintergrundbild.
- 2 Kehrt zurück zum Ausgangsbildschirm.

3 Stellt das Hintergrundbild ein

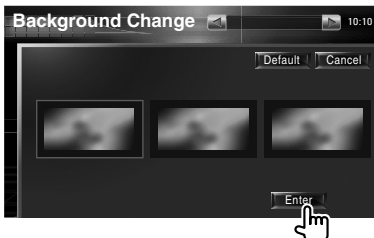

Touchpanel-Einstellung

Sie können die Touchpanel-Bedienungen einstellen.

1 Rufen Sie den Bildschirm zur Anpassung des Touchpanels auf

Tippen Sie im SETUP-Menü (Seite 68) auf [Touch].

2 Startet die Touchpanel-Einstellung



- 1 Kehrt zurück zum Ausgangsbildschirm.

3 Touchpanel-Einstellung

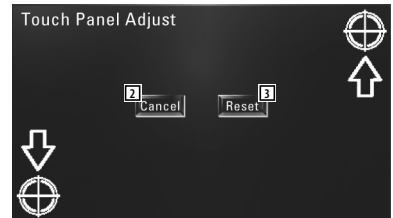

- Folgen Sie den Anweisungen auf dem Bildschirm und berühren Sie die Mitte von .
- 2 Bricht die Anpassung ab und kehrt zum Bildschirm Touchpanel-Einstellung zurück.
 - 3 Kehrt zurück zum anfänglichen Status.

Uhrzeit-Einrichtung

Sie können die Uhrzeit einstellen.

1 Anzeigen des Bildschirms mit der Uhrzeit-Einstellung

Tippen Sie im SETUP-Menü (Seite 68) auf [Clock].

2 Richten Sie die Uhrzeit ein

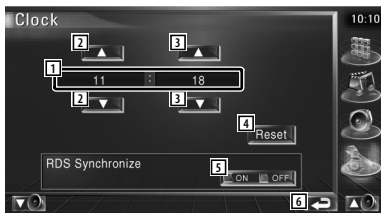

- 1 Uhrzeitanzeige
- 2 Einstellung der Stunden.
- 3 Einstellung der Minuten.
- 4 Einstellen der Minuten auf "00".
Einrichtungsbeispiele: 3:00 — 3:29 → 3:00
3:30 — 3:59 → 4:00
- 5 Synchronisiert die Uhrzeitanzeige mit den von einem RDS-Sender empfangenen Zeitdaten. (☑ On)
Bei der Einstellung auf "On" wird der synchronisierte Modus gestartet, und die Uhrzeit kann nicht mehr manuell eingestellt werden.
- 6 Kehrt zurück zum Ausgangsbildschirm.

3 Anpassen der Uhrzeitanzeige



Monitor-Setup

Sie können die Position, die Bildqualität und den Bildschirmmodus des Monitors einstellen.

1 Anzeigen des Bildschirms mit dem Monitor-SETUP

Tippen Sie im SETUP-Menü (Seite 68) auf [Monitor SETUP].

2 Einzelne Elemente einrichten

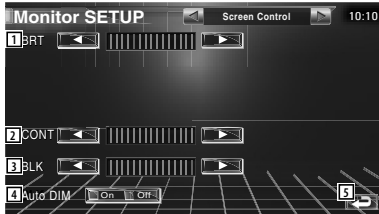

- 1 Helligkeitseinstellung
Deaktiviert, wenn der Auto-Dimmer eingeschaltet ist.
- 2 Kontrasteinstellung
- 3 Schwarzpegelanpassung
- 4 Einrichtung des automatischen Dimmers
Wenn "On" eingestellt ist, wird die Anzeige automatisch gedimmt, wenn die Umgebungshelligkeit dunkel wird.
- 5 Kehrt zurück zum Ausgangsbildschirm.



- In der Bildschirmsteuerung können Sie Einstellungen für den Menübildschirm vornehmen. Einstellungen für Videos wie z. B. DVDs können Sie über die <Bildschirmsteuerung> (Seite 59) vornehmen.

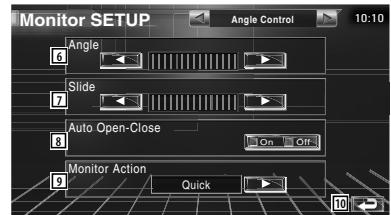

- 6 Monitor-Winkeleinstellung
- 7 Vorwärts/Rückwärtseinstellung der Monitor-Position
- 8 Öffnen/Schließen des Monitors einrichten
Wenn "On" eingestellt ist, öffnet oder schließt sich der Monitor beim Ein- oder Ausschalten der Zündung.
- 9 Monitor-Aktion einrichten
Wenn "Quick" eingestellt ist, öffnet sich der Monitor schnell.
- 10 Kehrt zurück zum Ausgangsbildschirm.



- 11 Wählt einen Bildschirmmodus für den iPod-Video-Wiedergabebildschirm.
Sie können einen beliebigen der folgenden Bildschirmmodi auswählen.
"Full", "Just", "Zoom", "Normal"
- 12 Wählt einen Bildschirmmodus für den DVD-Wiedergabebildschirm.
Sie können einen beliebigen der folgenden Bildschirmmodi auswählen.
"Full", "Just", "Zoom", "Normal"
- 13 Wählt einen Bildschirmmodus für den VIDEO1-Wiedergabebildschirm.
Sie können einen beliebigen der folgenden Bildschirmmodi auswählen.
"Full", "Just", "Zoom", "Normal"

- 14 Wählt einen Bildschirmmodus für den VIDEO2-Wiedergabebildschirm. Sie können einen beliebigen der folgenden Bildschirmmodi auswählen. "Full", "Just", "Zoom", "Normal"

- 15 Kehrt zurück zum Ausgangsbildschirm.

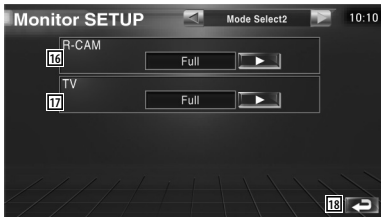

- 16 Wählt einen Bildschirmmodus für die Rückspiegelkamera (R-CAM). Sie können einen beliebigen der folgenden Bildschirmmodi auswählen. "Full", "Just", "Zoom", "Normal"

- 17 Wählt einen Bildschirmmodus für den TV-Wiedergabebildschirm. Sie können einen beliebigen der folgenden Bildschirmmodi auswählen. "Full", "Just", "Zoom", "Normal"

- 18 Kehrt zurück zum Ausgangsbildschirm.



- Bei der Auswahl von Menü, Easy-Bedienfeld-Bildschirm oder Navigation wird das Display automatisch im Vollbild-Modus dargestellt. Der Bildschirmmodus dieser Displays kann nicht geändert werden.
- Die Bildqualität kann für jede Quelle eingestellt werden.

Vollbild-Modus (Full)



Bild zoomen-Modus (Zoom)



Bild anpassen-Modus (Just)

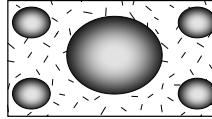
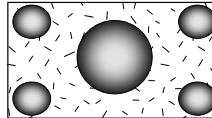

Normalbild-Modus (Normal)

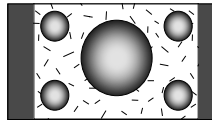

Sicherheitscode einrichten

Sie können zum Schutz Ihres Empfangssystems gegen Diebstahl einen Sicherheitscode einstellen.



- Die Sicherheitscode-Funktion kann nach Eingabe des Sicherheitscodes nicht mehr deaktiviert werden. Nehmen Sie bitte zur Kenntnis, dass Ihr Sicherheitscode aus der 4-stelligen Zahl besteht, die in Ihrem im Lieferumfang enthaltenen "Car Audio Passport" eingetragen ist.

1 Rufen Sie den Bildschirm zur Einrichtung des Sicherheitscodes auf

Tippen Sie im SETUP-Menü (Seite 68) auf [Security].



- Ruft den Eingabebildschirm für den Sicherheitscode auf
- Schaltet die DSI-Funktion ein oder aus. Wenn diese Funktion auf "On" gestellt ist, blinkt die Diebstahl-Alarmlampe, wenn das Schutzbedienfeld entfernt wird. (On)
- Keht zurück zum Ausgangsbildschirm.

2 Einrichtung des Sicherheitscodes starten



- Wenn Sie die Coderegistrierung bereits abgeschlossen haben, können Sie [Set] nicht berühren.

3 Geben Sie einen Sicherheitscode ein

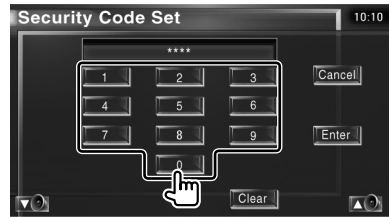

Geben Sie eine vierstellige Zahl ein.

4 Registrieren Sie Ihren Sicherheitscode



5 Geben Sie den Sicherheitscode erneut ein

Geben Sie zur Bestätigung den gleichen Sicherheitscode, den Sie in Schritt 3 eingegeben haben, erneut ein.



- Wenn Sie einen anderen Sicherheitscode eingeben, kehrt die Bildschirmanzeige zu Schritt 3 zurück (für die Eingabe des ersten Codes).

6 Registrieren Sie Ihren Sicherheitscode erneut



Nun wurde Ihr Sicherheitscode registriert. Falls Sie die Rückstelltaste drücken oder den Empfänger nach der Coderegistrierung von der Batterie trennen, müssen Sie den registrierten Sicherheitscode eingeben.

Falls Sie die Rückstelltaste gedrückt oder den Empfänger von der Batterie getrennt haben...

1 Geben Sie den korrekten Sicherheitscode ein

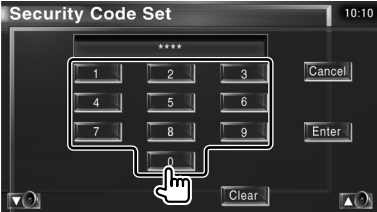

Sie müssen den gleichen Sicherheitscode wie in Schritt 3 eingeben.

2 Geben Sie den Sicherheitscode ein



Nun können Sie Ihren Empfänger verwenden.



- Wenn Sie einen falschen Sicherheitscode eingeben, können Sie Ihren Receiver für eine Weile nicht verwenden.

Zählung der falschen Eingaben	Zeitdauer, über die der Receiver nicht zu bedienen ist
1	-
2	5 Minuten
3	1 Stunde
4 oder mehr	24 Stunden

TV-Setup

Der Fernsehsignal-Empfangsbereich kann eingestellt werden. (nur bei angeschlossenem optionalen Zubehör-TV-Tuner)

1 Anzeigen des Bildschirms TV-SETUP

Tippen Sie im SETUP-Menü (Seite 68) auf [TV SETUP].

2 TV einrichten



- 1 Stellt den aktuellen Empfangsbereich TV1 ein.
- 2 Kehrt zurück zum Ausgangsbildschirm.



- 3 Stellt den aktuellen Empfangsbereich TV2 ein.
- 4 Kehrt zurück zum Ausgangsbildschirm.

RDS-Setup

Die zugehörigen RDS-Parameter können eingestellt werden.

1 Anzeigen des Bildschirms RDS-SETUP

Tippen Sie im SETUP-Menü (Seite 68) auf [RDS SETUP].

2 RDS einrichten



- 1 Stellt eine neue Unterbrechungszeit für Meldungen ein.
- 2 Schaltet die Funktion für alternative Frequenzen ein oder aus. (🗂️ On)
- 3 Schaltet die regionale Einschränkungsfunktion ein oder aus. (🗂️ On)
- 4 Schaltet die Auto-TP-Suchfunktion ein oder aus. (🗂️ On)
- 5 Kehrt zurück zum Ausgangsbildschirm.



- 6 Wählt eine Anzeigesprache für die PTY-Funktion aus.
- 7 Kehrt zurück zum Ausgangsbildschirm.

DAB-Setup

Sie können den DAB-Empfang einrichten. (nur bei angeschlossenem optionalem Zubehör-DAB-Tuner)

1 Anzeigen des Bildschirms DAB-Setup

Tippen Sie im SETUP-Menü (Seite 68) auf [DAB Set Up].

2 DAB einrichten

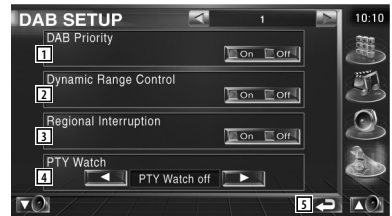

- 1 Schaltet die DAB-Priorität ein oder aus.
- 2 Schaltet die Steuerfunktion für den Dynamikbereich ein oder aus.
- 3 Schaltet die Funktion für regionale Meldungen ein oder aus.
- 4 Stellt einen Programmtyp ein, der bei Empfang des entsprechenden Ensembles automatisch gewählt wird.
- 5 Kehrt zurück zum Ausgangsbildschirm.



- 6 Zeigt den Bildschirm zur Auswahl der Meldungen an. (Seite 85)

Meldung wählen

Sie können verschiedene Meldungs-Empfangsparameter einstellen.

1 Anzeigen des Meldungsbildschirms

Siehe <DAB-Setup> (Seite 84).

2 Einstellen der Meldungsparameter



- 1 Schaltet die Funktion für den Meldungsempfang ein oder aus.
- 2 Kehrt zurück zum Ausgangsbildschirm.

Verstärker-Steuerung

Stellt den über den LX-Bus angeschlossenen Leistungsverstärker ein. (nur bei angeschlossenen optionalen Zubehör-LX-Leistungsverstärker)

1 Anzeigen des Bildschirms Verstärker-Steuerung

Tippen Sie im SETUP-Menü (Seite 68) auf [Amp Control].

2 Verstärker-Steuerung einrichten

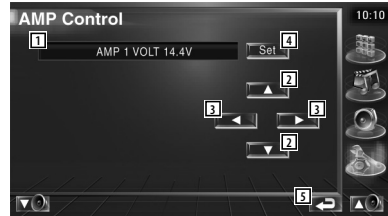

- 1 Einrichtungsoptionen und Wertanzeige
- 2 Wählen Sie eine Einrichtungsoption.
- 3 Wählt einen festen Wert aus.
- 4 Gibt den festen Wert ein.
- 5 Kehrt zurück zum Ausgangsbildschirm.



- Lesen Sie hinsichtlich der Modellbezeichnung des Verstärkers, den Sie vom System aus steuern können, den Katalog des Verstärkers.
- Lesen Sie hinsichtlich der zu ändernden Optionen und Werte und hinsichtlich des Betriebs des Verstärkers nach erfolgter Änderung die Bedienungsanleitung des Verstärkers.

Einstellungsspeicher

Die Audio-Einrichtung und die AV-Schnittstellen-Einstellungen können gespeichert werden. Die gespeicherten Einstellungen können jederzeit wieder aufgerufen werden. Selbst wenn die Einstellungen beispielsweise aufgrund eines Austauschs der Batterie gelöscht wurden, können die Einstellungen wieder hergestellt werden.

1 Anzeigen des Bildschirms SETUP Memory

Tippen Sie im SETUP-Menü (Seite 68) auf [SETUP Memory].

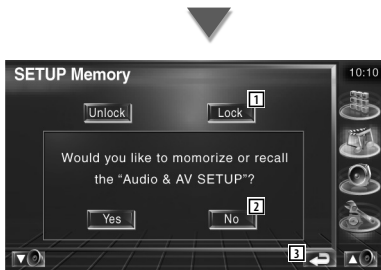

- 1 Verriegelt die Einstellungen für Audio und AV-Schnittstelle. Bei Auswahl von **Lock** können Sie Einstellungen für Audio und AV-Schnittstelle nicht ändern.
- 2 Zum Speichern oder Abrufen von Einstellungen: Zum Abbrechen der Funktion tippen Sie auf **No**. Zum Abbrechen des Speichervorgangs tippen Sie auf **No**. Nun wird erneut der Einrichtungsmenübildschirm angezeigt.
- 3 Kehrt zurück zum Ausgangsbildschirm.

2 Speichereinrichtung starten

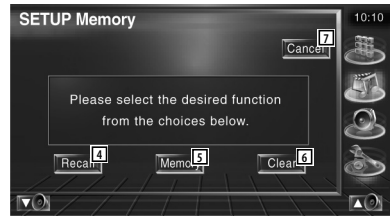
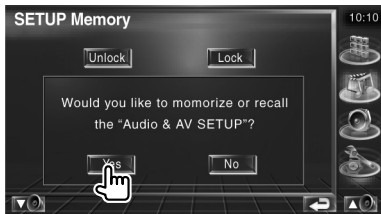

- 4 Zum Abrufen der gespeicherten Einstellungen.
- 5 Speichert die aktuellen Einstellungen für Audio-Einrichtung und AV-Schnittstelle.
- 6 Löscht die aktuell gespeicherten Einstellungen.
- 7 Kehrt zurück zum Bildschirm für die Speichereinrichtung.

3 Speichern oder Abrufen von Einstellungen

Wenn die Einstellung für Audio-Einrichtung und AV-Schnittstelle gespeichert werden:

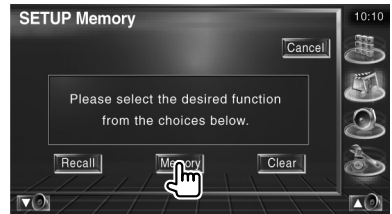

Wenn die Einstellungen bereits gespeichert wurden, wird eine Bestätigungsmeldung angezeigt. Berühren Sie **Yes**. Berühren Sie **No**, um die Speicherung abzubrechen.

Zum Aufrufen der gespeicherten Einstellungen:



Durch Berühren des Bildschirms wird eine Bestätigungsmeldung angezeigt. Berühren Sie **Yes**. Berühren Sie zum Abbrechen des Abrufvorgangs **No**.

Wenn die gegenwärtig gespeicherten Einstellungen gelöscht werden:

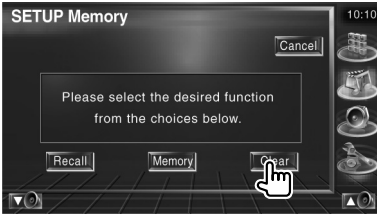

Durch Berühren des Bildschirms wird eine Bestätigungsmeldung angezeigt. Berühren Sie **Yes**. Berühren Sie für das Abbrechen **No**.

4 Abbrechen von Speichern/Abrufen der Einstellungen

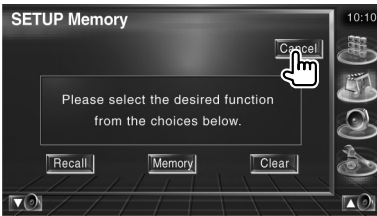

EXT SW Setup

Einrichtung der Stromversorgungsangaben für das externe Gerät, dessen Stromversorgung über dieses Gerät erfolgt.

1 Anzeigen des Bildschirms mit dem EXT SW SETUP

Tippen Sie im SETUP-Menü (Seite 68) auf [Ext SW SETUP].

2 Ausführen des EXT SW Setup

Einstellen von EXT SW Control 1 (EXT SW1)

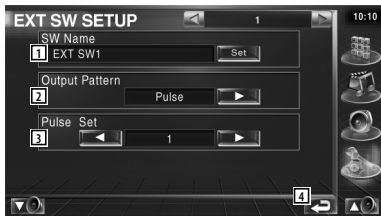

- 1 Stellt den Namen für das externe Gerät ein.
Unter <Zeicheneingabe> (Seite 58) finden Sie weitere Hinweise zur Eingabe des Namens.

- 2 Stellt den Ausgabemodus für das Stromsignal ein.
(EXT SW1: Pulse, EXT SW2: Level)
Pulse: Erzeugt einen einzelnen Stromsignalpuls.



Level: Fortwährende Ausgabe eines starken Stromsignals.

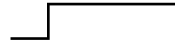

Einstellung zum Ein- bzw. Ausschalten des Ausgangs bei jedem Druck auf die Taste auf dem Bildschirm EXT SW Control.

- 3 Stellt die Ausgabezeit für den Signalimpuls ein.
Ausgabe von 500ms bei Einstellung "1".
Bei jedem Schritt wird die Zeit um 200 ms verlängert. Bis zu 100 Schritte können eingestellt werden.
- 4 Kehrt zurück zum Ausgangsbildschirm.



Einstellen von EXT SW Control 2 (EXT SW2)

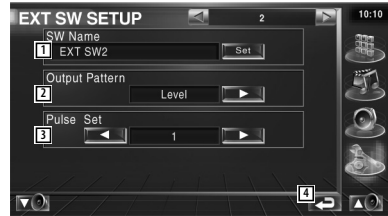

Die Einrichtungsmethode ist die gleiche wie bei "EXT SW1".

Audio-Steuerungsmenü

Zeigt das Audio-Steuerungsmenü zum Einstellen der Audioeffekte dieses Geräts an.

1 Anzeigen des Steuerbildschirms

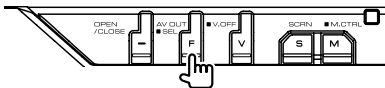

Mehrmals drücken, bis der Steuerbildschirm erscheint.

2 Anzeigen des Audio-Steuerungsmenüs



3 Auswählen des Audio-Steuerungselements

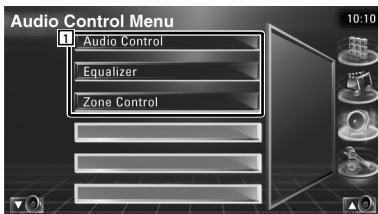

1 Schaltet um zum gewählten Audio-Steuerungsbildschirm.

Audio-Steuerung

Sie können die vordere/hintere sowie die rechte/linke Audio-Balance einstellen.

1 Audio-Steuerung anzeigen



Tippen Sie im Audio-Steuerungsmenü (Seite 88) auf [Audio Control].

2 Anzeigen des Audio-Steuerungsbildschirms

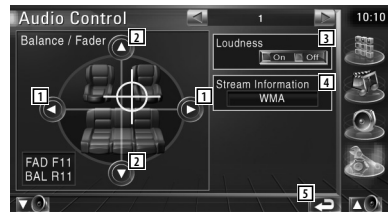

- 1 Einstellung der Balance zwischen rechtem und linkem Kanal
- 2 Einstellung der Balance zwischen vorne und hinten
- 3 Ein- bzw. ausschalten der Loudness-Funktion.
Wenn die Funktion auf "On" gestellt ist, werden die hohen und niedrigen Töne bei niedriger Lautstärke automatisch verbessert.
- 4 Zeigt die Information zur aktuellen Quelle an. Es werden Streamtyp (Dolby Digital, dts, Linear PCM, MPEG oder MP3/WMA) sowie die Eingangskanäle (vordere oder hintere Kanäle) angezeigt.
- 5 Kehrt zurück zum Ausgangsbildschirm.



- 6 Passt die Bassverstärkung des B.M.S. Leistungsverstärkers (optionales Zubehör) an.
- 7 Stellt die Mittelfrequenz der Bassverstärkung ein, die Sie für "AMP Bass" eingestellt haben. Wenn Sie die Mittenfrequenz auf "Low" stellen, fällt sie um höchstens 20 % bis 30 % ab.
- 8 Regelt die Subwoofer-Lautstärke.
- 9 Passt die Lautstärke der aktuellen Quelle auf Grundlage des Differenzpegels der Originallautstärke an.
- 10 Kehrt zurück zum Ausgangsbildschirm.



- Wenn Sie die Lautstärke zuerst angehoben und anschließend unter Verwendung von "Vol. Offset" abgesenkt haben, kann der Ton beim Umschalten zu einer anderen Quelle extrem laut sein.
- Bei einigen Leistungsverstärker-Modellen ist eine Boost-Einstellung auf "+18" u. U. nicht möglich. Beachten Sie den Katalog oder das Bedienungshandbuch des Leistungsverstärkers.

Equalizer-Steuerung

Sie können den Equalizer einrichten.

1 Equalizer-Steuerung anzeigen



Tippen Sie im Audio-Steuerungsmenüs (Seite 88) auf [Equalizer].

2 Anzeigen des Equalizerbildschirms



- 1 Wählt einen Equalizer-Kurventyp. Sie können eine beliebige der folgenden Equalizerkurven auswählen.
 - "Natural"
 - "Rock"
 - "Pops"
 - "Easy"
 - "Top40"
 - "Jazz"
- 2 Wählt Elemente, die durch die Tonkurveneinrichtung angepasst werden sollen. Wenn diese Funktion auf "Off" gestellt ist, kann nur der Pegel für die Tonkurven eingerichtet werden.
- 3 Zeigt den Einrichtungsbildschirm für Tonkurven an. (Seite 90)
- 4 Kehrt zurück zum Ausgangsbildschirm.

Klangeinrichtung

Sie können eine Tonkurve einstellen.

1 Anzeigen des Klangbildschirms



Siehe <Equalizer-Steuerung> (Seite 89).

2 Klang einrichten



- 1 Elemente für die Tiefeneinstellung werden angezeigt.
- 2 Elemente für die Mitteltoneinstellung werden angezeigt.
- 3 Elemente für die Höhereinstellung werden angezeigt.
- 4 Bass DC Extend settings (Only when Bass is selected)
Wenn diese Funktion auf "On" geschaltet ist, erweitert sie die Bass-Mittelfrequenz zum niedrigen Register um etwa 20 %.
- 5 Tonkurve wird flach.
- 6 Stellt die Mittelfrequenz ein.
- 7 Stellt den Pegel ein.
- 8 Stellt den Q-Faktor ein. (Nur Tiefen und Mitteltöne können eingestellt werden)
- 9 Kehrt zurück zum Ausgangsbildschirm.

Zone-Steuerung

Sie können die Audioquellen für vorne und hinten einstellen.

1 Zonen-Steuerung anzeigen



Tippen Sie im Audio-Steuerungsmenü (Seite 88) auf [Zone Control].



2 Einstellen der Zonen-Steuerung

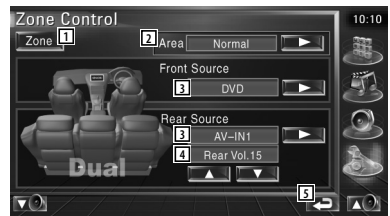

- 1 Schaltet die Zonen-Funktion (mit der verschiedene Quellenklänge für vordere und hintere Lautsprecher eingestellt werden) ein oder aus.
- 2 Schaltet die Audioquellen für vorne und hinten um.
(Diese Taste wird angezeigt, wenn die Zone-Funktion eingeschaltet ist.)
Verwenden Sie "Reverse" für den Austausch der vorderen und hinteren Audioquellen.
- 3 Sie können die Audioquellen für vorne und hinten getrennt einstellen.
(Diese Taste wird angezeigt, wenn die Zone-Funktion eingeschaltet ist.)



- Wenn der Ton des hinteren Lautsprechers umgeschaltet wird, wird die vom AV OUTPUT-Anschluss ausgegebene Audioquelle auch auf dieselbe Quelle umgeschaltet. Wenn Sie allerdings den Bereich "Area" auf "Reverse" gestellt haben, wird die am AV OUTPUT-Anschluss ausgegebene Audioquelle je nach vorderer Klangquelle umgeschaltet.
 - 4 Zur Einstellung der Lautstärke des hinteren Kanals
(Diese Taste wird angezeigt, wenn die Zone-Funktion eingeschaltet ist.)
 - 5 Kehrt zurück zum Ausgangsbildschirm.



- Bei Einstellung der Zone-Funktion auf "On" gibt es die folgenden Einschränkungen:
 - Es erfolgt keine Ausgabe über den Subwoofer.
 - <Audio-Setup> (Seite 68) und <Equalizer-Steuerung> (Seite 89) sind nicht verfügbar.

Fernbedienung

Dieses Gerät kann über die mitgelieferte Fernbedienung bedient werden.



- Bewahren Sie die Fernbedienung an einem Ort auf, von dem aus sie beim Bremsen oder sonstigen Aktionen nicht herunterfallen kann. Es kann zu gefährlichen Situationen kommen, wenn die Fernbedienung herunterfällt und bei der Fahrt unter die Pedale gerät.
- Bewahren Sie Batterien nicht in der Nähe von offenem Feuer oder Hitzequellen auf. Dies kann zum Explodieren der Batterien führen.
- Laden Sie keine Batterien wieder auf, schließen Sie sie nicht kurz, brechen Sie sie nicht auf oder erhitzen Sie sie nicht und werfen Sie sie nicht in offenes Feuer. Dies kann zum Austreten der Batterieflüssigkeit führen. Wenn diese in Kontakt mit Ihren Augen oder Ihrer Kleidung gerät, sollten Sie diese sofort mit Wasser abspülen und einen Arzt aufsuchen.
- Bewahren Sie Batterien außer Reichweite von Kindern auf. Falls ein Kind eine Batterie verschlucken sollte, suchen Sie sofort einen Arzt auf.

Batterieeinbau

Verwenden Sie zwei Batterien der Größe "AAA"/ "R03".

Schieben Sie die Abdeckung ab, während Sie sie gleichzeitig wie dargestellt andrücken.

Legen Sie die Batterien unter Berücksichtigung der \oplus und \ominus Pole entsprechend der Abbildung ins Batteriefach.

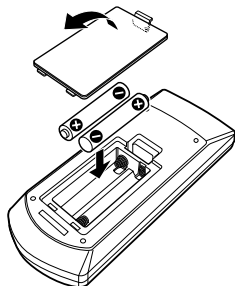

- Wenn die Fernbedienung nur aus kurzer Entfernung oder überhaupt nicht funktioniert, sind möglicherweise die Batterien erschöpft. In solchen Fällen sind beide Batterien durch neue zu ersetzen.

Modus-Wahlschalter der Fernbedienung

Die von der Fernbedienung ausführbaren Funktionen hängen von der Position des Modus-Wahlschalters ab.

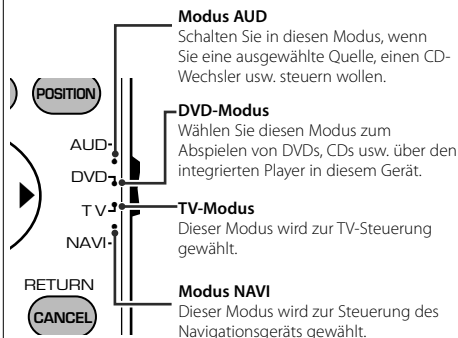

- Die Position des Modus-Wahlschalters der Fernbedienung ist am Titel des jeweiligen Modus erkennbar, z. B. "(modus AUD)".
- Wählen Sie den Modus "AUD" zum Steuern externer

Grundfunktionen (Modus AUD)

Quellenumschaltung

Schaltet auf die gewünschte Quelle um.

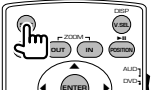

Lautstärkekontrolle

Regelt die Lautstärke.

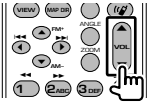

Lautstärkedämpfung

Drücken Sie die Taste einmal, um die Lautstärke abzusenken. Drücken Sie die Taste erneut, um die vorherige Lautstärke wiederherzustellen.

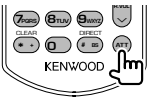

Dual Zone

Schaltet die Dualzonenfunktion ein oder aus.

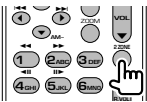

Einstellung der hinteren Lautstärke

Einstellung der hinteren Lautstärke bei aktivierter Dualzonenfunktion.

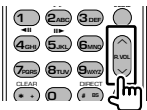

V.SEL

Video umschalten

Schaltet bei jedem Druck die Videoquelle um.

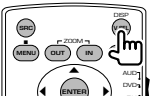

OPEN

Bei jedem Drücken der Taste wird der Monitor geöffnet oder geschlossen.

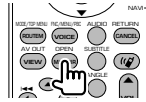

Cursortaste

Bewegt den Cursor in der Menüanzeige.

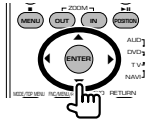

ENTER

Eingabe von Optionen.

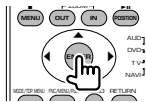

Freisprecheinrichtung

Ruft den Auswahlmodus für die Wählmethode auf. Bei Eingang eines Anrufes wird der Anruf beantwortet.

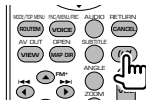

Function

Zur Umschaltung des Funktionsbildschirms



MODE

Zur Umschaltung des Bildschirmmodus.

Der Bildschirmmodus ändert sich bei jedem Druck auf diese Taste.



DVD/DVD Audio/VCD/CD/Audiodateien (DVD-Modus)

Folder search

Wählt den Ordner für die Wiedergabe.

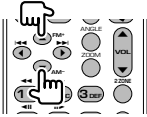

Titel- und Dateisuche

Wählt den Titel oder die Datei für die Wiedergabe.

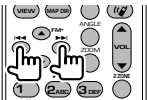

Wiedergabe/Pause

Schaltet um in den Pausenmodus. Drücken Sie die Taste erneut, um mit der Wiedergabe fortzufahren.

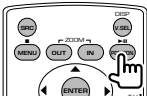

Stopp

Speichert die letzte Stelle, an der die Disc angehalten wurde. Bei erneutem Druck auf diese Taste wird der letzte Punkt gelöscht.

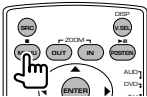

Direktsuche

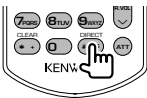

Bei Betätigung dieser Taste wird zwischen den Merkmalen umgeschaltet, die direkt gesucht werden können.

DVD

- _____ Titelnummer
- _____ Kapitelnummer
- _____ Wiedergabezeit
- _____ Elementnummer*
- _____ Abbrechen

* Bei manchen Discs oder Szenen ist diese Funktion eventuell nicht verwendbar.

DVD Audio

- _____ Gruppennummer
- _____ Titelnummer
- _____ Elementnummer*
- _____ Abbrechen

* Bei manchen Discs oder Szenen ist diese Funktion eventuell nicht verwendbar.

CD

- _____ Titelnummer
- _____ Wiedergabezeit
- _____ Abbrechen

Audiodateien

- _____ Ordernummer
- _____ Dateinummer
- _____ Abbrechen

VCD 1.X, VCD 2.X (PBC aus)

- _____ Titelnummer
- _____ Abbrechen

VCD 2.X (PBC ein)

- _____ Szenennummer
- _____ Nummer
- _____ Abbrechen

Sobald Sie zum Merkmal für die Direktsuche umgeschaltet haben, geben Sie die Suchnummer über das Ziffernfeld ein und drücken Sie die Taste [ENTER].

Zifferntastefeld

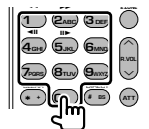

- Geben Sie die Nummer ein, die bei der Direktsuche gesucht werden soll.
- Drücken Sie **1** **2** für schnellen Vor- oder Rücklauf. Bei jedem Druck auf diese Taste ändert sich die Geschwindigkeit des Vor- bzw. Rücklaufs.
- Drücken Sie **4** **5** zum Verlangsamten von Vor- bzw. Rücklauf. Bei jedem Druck auf diese Taste verringert sich die Geschwindigkeit des Vor- bzw. Rücklaufs.

Oberstes DVD-Menü

Keht zurück zum obersten DVD-Menü.



DVD-Menü

Zeigt das DVD-Menü an.

Schaltet die Wiedergabesteuerung während des Abspielens einer VCD ein oder aus.



Untertitel

Schaltet die Untertitelsprache um.



Zoom

Bei jedem Druck auf diese Taste verändert sich das Zoomverhältnis.

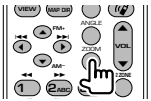

Bildwinkel

Bei jedem Druck auf diese Taste wird der Bildwinkel umgeschaltet.

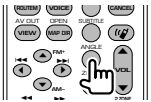

AUDIO

Schaltet die Tonspur um.

Bei jedem Druck auf diese Taste wird die Tonspur umgeschaltet.



TV (Modus TV)

Frequenzbereich/Video umschalten

Schaltet zwischen dem Sender des zu empfangenden TV-Frequenzbereichs und dem Videoeingang um.

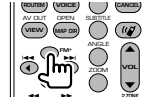

Kanalauswahl

Wählt den zu empfangenden TV-Kanal.

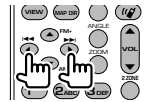

Zifferntastenfeld

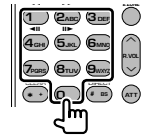

- Die Nummer des gespeicherten Kanals wird ausgewählt. (1 – 9999)
- Drücken Sie zuerst die Taste für die Direktabstimmung, geben Sie dann die gewünschte Kanalnummer ein.

Radio (Modus AUD)

Frequenzbereich umschalten

Schaltet die vom Gerät empfangenen Frequenzbereiche um.

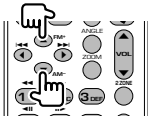

Senderauswahl

Schaltet die vom Gerät empfangenen Sender um.

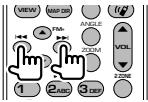

Direktabstimmung

Drücken Sie zuerst diese Taste und geben Sie dann den gewünschten Sender über das Ziffernfeld ein.

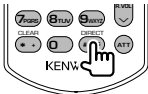

Beispiel: 92,1 MHz (UKW)



Beispiel: 810 kHz (MW)



Zifferntastenfeld

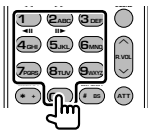

- Drücken Sie zuerst die Taste für die Direktabstimmung, geben Sie dann die Nummer eines gespeicherten Senders ein. (1) – (6MHz)
- Drücken Sie zuerst die Taste für die Direktabstimmung, geben Sie dann die gewünschte Frequenz ein.

NAVI (Modus NAVI)

Joystick

Verschiebt die Karte oder bewegt den Cursor.

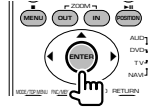

ENTER

Führt die gewählte Funktion aus.

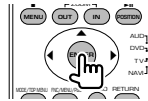

Zoom

Vergrößert oder verkleinert die Navigationskarte.

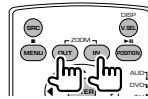

MENU

Zeigt das Hauptmenü an.

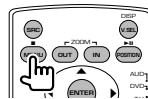

CANCEL

Zeigt den vorherigen Bildschirm an.



POSITION

Zeigt die aktuelle Position an.

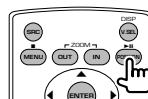

ROUTEM

Zeigt das Menü Routenoption an.

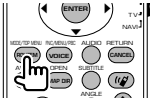

VIEW

Schaltet zwischen 2D- und 3D-Kartenanzeige um.

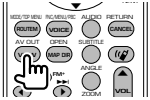

VOICE

Aktiviert die Sprachführung.

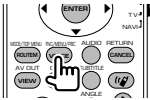

MAP DIR

Schaltet zwischen den Anzeigemodi Fahrtrichtung oben und Norden oben der Navigationskarte um.

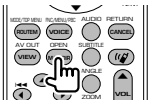

Freisprecheinrichtung

Ruft den Auswahlmodus für die Wählmethode auf.
Bei Eingang eines Anrufes wird der Anruf beantwortet.



Einige Funktionen dieses Geräts können durch bestimmte Einstellungen deaktiviert werden.

- ❗ **Einrichtung des Subwoofers ist nicht möglich.**
- **Einrichtung der Subwoofer-Phase ist nicht möglich.**
- **Keine Ausgabe über den Subwoofer.**
- **Einrichtung des Tiefpassfilters ist nicht möglich.**
- **Einrichtung des Hochpassfilters ist nicht möglich.**
 - ▶ Subwoofer ist nicht eingeschaltet.
☞ <Audio-Setup> (Seite 68)
 - ▶ Die Dualzonenfunktion ist aktiviert.
☞ <Zonen-Steuerung> (Seite 90)

- ❗ **Einrichtung der Subwoofer-Phase ist nicht möglich.**
 - ▶ Subwoofer ist nicht eingeschaltet.
☞ <Audio-Setup> (Seite 68)
 - ▶ Tiefpassfilter ist auf Durchgang eingestellt.
☞ <Übergangsnetzwerk einrichten> (Seite 69)

- ❗ **Ausgabeziel der Unterquelle in der Dualzone kann nicht gewählt werden.**
- **Lautstärke der hinteren Lautsprecher kann nicht eingestellt werden.**
 - ▶ Die Dualzonenfunktion ist deaktiviert.
☞ <Zonen-Steuerung> (Seite 90)

- ❗ **Wiedergabe von Audiodateien nicht möglich.**
 - ▶ "CD Read" ist in der <Systemeinrichtung> (Seite 73) auf "2" eingestellt.

- ❗ **Ordnerauswahl nicht möglich.**
 - ▶ Die Anspiel- oder Zufallswiedergabefunktion ist aktiviert.

- ❗ **Wiederholte Wiedergabe nicht möglich.**
 - ▶ Die PBC-Funktion ist aktiviert.

- ❗ **Einrichtung des Equalizers ist nicht möglich.**
- **Einrichtung des Übergangsnetzwerks ist nicht möglich.**
 - ▶ Die Dualzonenfunktion ist aktiviert.
☞ <Zonen-Steuerung> (Seite 90)

Was zunächst wie eine Fehlfunktion des Geräts erscheinen mag, kann auch das Ergebnis einer geringfügigen Fehlbedienung oder einer falschen Verkabelung sein. Sehen Sie sich bitte zunächst die folgende Übersicht an, bevor Sie Ihr Gerät zur Reparatur geben.

Allgemein

- ❓ **Der Tasten-Quittungston ertönt nicht.**
 - ✓ Die Vorverstärker Ausgangsbuchse wird verwendet.
 - ☞ Der Tasten-Quittungston kann nicht über die Vorverstärker Ausgangsbuchse ausgegeben werden.

Tunerquelle

- ❓ **Radioempfang ist schlecht.**
 - ✓ Die Autoantenne ist nicht ausgefahren.
☞ Ziehen Sie die Antenne vollständig heraus.
 - ✓ Das Antennen-Steuerkabel ist nicht angeschlossen.
☞ Schließen Sie das Kabel korrekt an, Hinweise finden Sie im entsprechenden Abschnitt im <INSTALLATION-HANDBUCH>.

Disc-Quelle

- ❓ **Die angegebene Disc wird nicht abgespielt sondern stattdessen eine andere.**
 - ✓ Die angegebene CD ist ziemlich verschmutzt.
☞ Die CD überprüfen und ggf. reinigen.
 - ✓ Die Disc ist in einem anderen Fach als dem angegebenen eingelegt.
☞ Nehmen Sie das Disc-Magazin heraus und überprüfen Sie die Bestückung.
 - ✓ Die Disc ist ziemlich zerkratzt.
☞ Tauschen Sie die Disc aus.

Audiodatei-Quelle

- ❓ **Bei der Wiedergabe von Audiodateien kommt es zu Aussetzern.**
 - ✓ Das Medium ist zerkratzt oder verschmutzt.
☞ Reinigen Sie das Medium entsprechend der Angaben im Abschnitt <Umgang mit CDs> (Seite 8).
 - ✓ Die Aufnahmequalität ist schlecht.
☞ Nehmen Sie das Medium erneut auf oder verwenden Sie ein anderes Medium.

Wenn das Gerät nicht ordnungsgemäß funktioniert, wird der Grund für den Fehler auf dem Display angezeigt.

Protect:

Die Schutzschaltung wurde aktiviert, weil ein Lautsprecherkabel einen Kurzschluss aufwies oder in Kontakt zur Karosserie kam.

- ➔ Verkabeln oder isolieren Sie das Lautsprecherkabel ordnungsgemäß und drücken Sie dann die Rückstelltaste.

Hot Error:

Wenn die Innentemperatur des Geräts 60 °C übersteigt, wird die Schutzschaltung aktiviert und der weitere Betrieb ist nicht mehr möglich. Dann erscheint diese Meldung.

- ➔ Warten Sie vor der Wiederinbetriebnahme, bis die Temperatur im Fahrzeug gesunken ist.

Hold Error:

Nach Anstieg der Innentemperatur des Disc-Wechsler auf über 60 °C wurde dieser durch die Schutzschaltung deaktiviert. Dann erscheint diese Meldung.

- ➔ Warten Sie mit der Wiederinbetriebnahme, bis der Ort, an dem der Wechsler eingebaut wurde, sich wieder abgekühlt hat.

Mecha Error:

Der Disc-Player weist eine Fehlfunktion auf.

- ➔ Werfen Sie die Disc aus und versuchen Sie ein erneutes Einlegen. Wenden Sie sich an Ihren Kenwood-Händler, wenn diese Anzeige fortwährend blinkt oder die Disc nicht ausgeworfen werden kann.

Disc Error:

Eine nicht abspielbare Disc wurde eingelegt.

Read Error:

- Die Disc ist ziemlich verschmutzt.
 - ➔ Reinigen Sie das Medium entsprechend der Angaben im Abschnitt <Umgang mit CDs> (Seite 8).
- Disc wurde falsch herum eingelegt.
 - ➔ Laden Sie die Disc mit der bedruckten Seite nach oben.

Region code Error:

Die gewünschte Disc hat einen Regionalcode, der mit diesem Gerät nicht abgespielt werden kann.

Parental level Error:

Die gewünschte Disc besitzt einen höheren Kindersicherungsgrad als eingestellt.

Error 07–67:

Das Gerät funktioniert aus einem unbestimmten Grund nicht korrekt.

- ➔ Drücken Sie die Rückstelltaste am Gerät. Falls die Meldung "Error 07–67" nicht verschwindet, wenden Sie sich an den nächsten Kenwood-Fachhändler.

No Device (USB-Gerät)/ Disconnected (iPod):

Das USB-Gerät/iPod wurde als Quelle gewählt, ohne dass ein USB-Gerät/iPod angeschlossen ist.

- ➔ Wählen Sie eine beliebige Quelle außer USB/iPod. Schließen Sie ein USB-Gerät oder einen iPod an und ändern Sie die Quelle wieder zu USB/iPod.

No Music:

Das angeschlossene USB-Gerät enthält keine abspielbaren Audiodateien.

Es wurde ein Medium abgespielt, das keine vom Gerät abspielbaren Daten enthält.

USB Device Error!! (USB-Gerätefehler!!):

Das angeschlossene USB-Gerät verwendet eine Stromaufnahme oberhalb des zulässigen Grenzwerts.

- ➔ Überprüfen Sie das USB-Gerät. Das angeschlossene USB-Gerät wurde möglicherweise beschädigt.
- ➔ Wählen Sie eine beliebige Quelle außer USB. Entfernen Sie das USB-Gerät.

Authorization Error:

Die Verbindung zum iPod ist fehlgeschlagen.

- ➔ Entfernen Sie den iPod und stellen Sie die Verbindung erneut her.

Das Gerät unterstützt den iPod nicht.

- ➔ Weitere Informationen finden Sie unter <iPods, die an das Gerät angeschlossen werden können> (Seite 7).

Update your iPod:

Die Software im iPod ist eine ältere Version, die das Gerät nicht unterstützen kann.

- ➔ Überprüfen Sie, ob der iPod die neueste Software-Version verwendet. Weitere Informationen finden Sie unter <iPods, die an das Gerät angeschlossen werden können> (Seite 7).

EXT SW: Error:

Die Verbindung zum externen Gerät ist fehlgeschlagen.

- ➔ Entfernen Sie das externe Gerät und stellen Sie die Verbindung erneut her.
- ➔ Schalten Sie die Stromversorgung oder das Netzteil aus und wieder ein.

You can connect only one iPod:

Es ist mehr als ein iPod an das Gerät angeschlossen.

- ➔ Trennen Sie alle iPods und schließen Sie dann nur einen wieder an.

DVD-Sprachcodes

Code	Sprache
aa	Afar
ab	Abchasisch
af	Afrikaans
am	Amharisch
ar	Arabisch
as	Assamesisch
ay	Aimara
az	Aserbeidschanisch
ba	Baschkirisch
be	Weißbrussisch
bg	Bulgarisch
bh	Biharisch
bi	Bislama
bn	Bengalisch
bo	Tibetisch
br	Bretonisch
ca	Katalanisch
co	Korsisch
cs	Tschechisch
cy	Walisisch
da	Dänisch
de	Deutsch
dz	Bhutanisch
el	Griechisch
en	Englisch
eo	Esperanto
es	Spanisch
et	Estnisch
eu	Baskisch
fa	Persisch
fi	Finnisch
fj	Fidschianisch
fo	Färöisch
fr	Französisch
fy	Friesisch
ga	Irish
gd	Schottisches Gälisch
gli	Galizisch
gn	Guarani
gu	Gudschrati
ha	Hausa
he	Hebräisch
hi	Hindi
hr	Kroatisch
hu	Ungarisch
hy	Armenisch
ia	Interlingua
ie	Interlingue
ik	Inupiak
id	Indonesisch

Code	Sprache
is	Isländisch
it	Italienisch
ja	Japanisch
jav	Javanesisch
ka	Georgisch
kk	Kasachisch
kl	Grönländisch
km	Kambodschanisch
kn	Kannada
ko	Koreanisch
ks	Kashmiri
ku	Kurdisch
ky	Kirgisisch
la	Latein
lb	Luxemburgisch
ln	Lingala
lo	Laotisch
lt	Litauisch
lv	Lettisch
mg	Madagassisch
mi	Maori
mk	Mazedonisch
ml	Malajalam
mn	Mongolisch
mo	Moldawisch
mr	Marati
ms	Malaiisch
mt	Maltesisch
my	Birmanisch
na	Nauruisch
ne	Nepalesisch
nl	Niederländisch
no	Norwegisch
oc	Okzitanisch
om	Oromo
or	Orija
pa	Pandschabisch
pl	Polnisch
ps	Paschtu
pt	Portugiesisch
qu	Quechua
rm	Rätoromanisch
rn	Kirundi
ro	Rumänisch
ru	Russisch
rw	Kinyarwanda
sa	Sanskrit
sd	Sindi
sg	Sango
sh	Serbokroatisch

Code	Sprache
si	Singhalesisch
sk	Slowakisch
sl	Slowenisch
sm	Samoanisch
sn	Shona
so	Somali
sq	Albanisch
sr	Serbisch
ss	Swazi
st	Sesotho
su	Sundanesisch
sv	Schwedisch
sw	Suaheli
ta	Tamilisch
te	Telugu
tg	Tadschikisch
th	Thailändisch
ti	Tigrinja
tk	Turkmenisch
tl	Tagalog
tn	Tsuana
to	Tongaisch
tr	Türkisch
ts	Tsonga
tt	Tatarisch
tw	Twi
uk	Ukrainisch
ur	Urdu
uz	Usbekisch
vi	Vietnamesisch
vo	Volapük
wo	Wolof
xh	Xhosa
yo	Joruba
zh	Chinesisch
zu	Zulu

Technische Daten

Monitor-Bereich

Bildgröße

: 6,97 Zoll (diagonal) breit
154,1 x 87,1 mm

Displaysystem

: Transparentes TN LCD-Panel

Laufwerkssystem

: TFT aktives Matrixsystem

Anzahl der Pixel

: 336.960 (480Hx234VxRGB)

Effektive Pixel

: 99,99 %

Pixelanordnung

: RGB streifenförmige Anordnung

Hintergrundbeleuchtung

: Kaltkathoden-Fluoreszenzröhre

Abschnitt DVD

D/A-Wandler

: 24 Bit

Decoder

: Linear PCM/ Dolby Digital/ dts/ MLP/ MP3/
WMA/AAC

Tonhöschwankung

: Unterhalb der Messgrenze

Frequenzgang

Abtastfrequenz; 192 kHz : 20 – 88.000 Hz
Abtastfrequenz; 176,4 kHz : 20 – 80.000 Hz
Abtastfrequenz; 96 kHz : 20 – 44.000 Hz
Abtastfrequenz; 88,2 kHz : 20 – 40.000 Hz
Abtastfrequenz; 48 kHz : 20 – 22.000 Hz
Abtastfrequenz; 44,1 kHz : 20 – 20.000 Hz

Gesamtklirrfaktor

: 0,008 % (1 kHz)

Rauschabstand (dB)

: 100 dB (DVD Audio 192k)

Dynamikbereich

: 100 dB (DVD Audio 192k)

Disc-Format

: DVD-Audio/DVD-Video/VIDEO-CD/CD-DA

Abtastfrequenz

: 44,1kHz/48kHz/88,2kHz/96kHz/176,4kHz/192kHz

Quantifizierende Bitrate

: 16/ 20/ 24 Bit

Abschnitt USB-Schnittstelle

USB-Standard

: USB 1.1 / 2.0

Dateisystem

: FAT 16/32

Maximale Stromzufuhr

: 500mA

D/A-Wandler

: 24 Bit

Decoder

: MP3/ WMA/AAC

Abschnitt UKW-Tuner (FM)

Frequenzbereich

: 87,5 MHz – 108,0 MHz (50kHz)

Empfindlichkeit (Rauschabstand 26 dB)

: 0,7 μ V/75 Ω

Empfindlichkeitsschwelle (Rauschabstand: 46 dB)

: 1,6 μ V/75 Ω

Frequenzgang (± 3.0 dB)

: 30 Hz – 15 kHz

Rauschabstand

: 65 dB (Mono)

Trennschärfe (± 400 kHz)

: ≥ 80 dB

Stereotrennung

: 35 dB (1 kHz)

LW-Tuner

Frequenzbereich (9 kHz)

: 153 kHz – 281 kHz

Empfindlichkeit

: 45 μ V

MW-Tuner

Frequenzbereich (9 kHz)

: 531 kHz – 1611 kHz

Empfindlichkeit

: 25 μ V

Technische Daten

Video

Farbsystem der externen Videoeingabe
: NTSC/PAL

Externer Videoeingabepegel (RCA-Buchsen)
: 1 V_{p-p}/75 Ω

Maximaler externer Videoeingabepegel (RCA-Buchsen)
: 2 V/ 25 kΩ

Analoger RGB-Eingang
: 0,7 V_{p-p}/75 Ω

Videoausgabepegel (RCA-Buchsen)
: 1 V_{p-p}/75 Ω

Audioausgabepegel (RCA-Buchsen)
: 1,2 V/10 kΩ

Allgemein

Betriebsspannung
: 14,4 V (11 - 16 V zulässig)

Stromverbrauch
: 15 A

Einbaumaße (B x H x T)
Hauptgerät: 182 x 53 x 161 mm
Verdeckbares Gerät: 228 x 40 x 176 mm

Temperaturbereich während des Betriebs
: -10 °C – +60 °C

Temperaturbereich bei Lagerung
: -20 °C – +85 °C

Gewicht
Hauptgerät: 2.2 kg
Verdeckbares Gerät: 1.1 kg

Audiobereich

Maximale Leistung (vorne & hinten)
: 50 W x 4

Volle Bandbreitenausgangsleistung
(vorne & hinten) (PWR DIN45324,+B=14,4 V)
: 30 W x 4

Vorausgangsleistung (V)
: 5 V/10 kΩ

Vorausgangsimpedanz
: 80 Ω

Lautsprecherimpedanz
: 4 – 8 Ω

Klangregler
Tiefen: 100 Hz ±8 dB
Mitteltöne: 1 kHz ±8 dB
Höhen: 10 kHz ±8 dB

External SW

Maximale Stromzufuhr
: 500 mA

Die technischen Daten können ohne Vorankündigung geändert werden.

Der Wirkungsgrad der Pixel ist 99,99% oder höher. Es wäre möglich, dass 0,01% der Pixel nicht aufleuchtet oder nicht ordnungsgemäß aufleuchtet.

Kennzeichnung von Geräten mit Laser-Abtastern (gilt nicht für alle Gebiete)

**CLASS 1
LASER PRODUCT**

Das Etikett ist am Chassis/Gehäuse angebracht und besagt, dass sich die Komponente Laserstrahlen bedient, die als Laserstrahlen der Klasse 1 klassifiziert wurden. Dies weist darauf hin, dass sich das Gerät Laserstrahlen bedient, die einer schwächeren Klasse angehören. Das bedeutet, dass durch den sehr schwachen Laserstrahl keine Gefahr durch gefährliche Strahlungen außerhalb des Geräts besteht.

Dieses Produkt wird weder vom Hersteller eines Fahrzeugs während der Produktion noch von einem professionellen Importeur eines Fahrzeugs in einen EU-Mitgliedsstaat eingebaut.

Entsorgung von gebrauchten elektrischen und elektronischen Geräten (anzuwenden in den Ländern der Europäischen Union und anderen europäischen Ländern mit einem separaten Sammelsystem für solche Geräte)



Das Symbol (durchgestrichene Mülltonne) auf dem Produkt oder seiner Verpackung weist darauf hin, dass dieses Produkt nicht als normaler Haushaltsabfall behandelt werden darf, sondern an einer Annahmestelle für das Recycling von elektrischen und elektronischen Geräten abgegeben werden muss. Durch Ihren Beitrag zur korrekten Entsorgung dieses Produktes schützen Sie die Umwelt und die Gesundheit Ihrer Mitmenschen. Unsachgemäße oder falsche Entsorgung gefährden Umwelt und Gesundheit. Weitere Informationen über das Recycling dieses Produktes erhalten Sie von Ihrer Gemeinde oder den kommunalen Entsorgungsbetrieben.

Hinweis zur Entsorgung der Batterien :



Verbrauchte Batterien dürfen nach der Batterieverordnung nicht mehr mit dem Hausmüll entsorgt werden. Kenwood beteiligt sich daher am „Gemeinsamen Rücknahmesystem Batterien“ (GRS Batterien). Werfen Sie verbrauchte Batterien unentgeltlich in die beim Handel aufgestellten Sammelbehälter. Auch bei Ihrem Fachhändler finden Sie einen Sammelbehälter für verbrauchte Batterien. Auch Batterien, die in Geräten fest eingebaut sind, unterliegen diesen gesetzlichen Vorschriften.

Informationen zu DivX

DivX ist eine beliebte Medientechnologie, die von DivX, Inc. entwickelt wurde. DivX Media-Dateien sind stark komprimierte Videos mit sehr guter visueller Qualität bei einer vergleichsweise kleinen Dateigröße. DivX-Dateien können auch erweiterte Medienfunktionen enthalten, z. B. Menüs, Untertitel sowie alternative Tonspuren. Viele DivX Media-Dateien können online heruntergeladen werden. So können Sie Ihre eigene Datei mit persönlichen Inhalten mithilfe benutzerfreundlicher Tools, die Sie unter DivX.com erhalten, erstellen.

Informationen zu DivX Certified

DivX-zertifizierte Produkte werden von den DivX-Entwicklern gründlich getestet, um sicherzustellen, dass sie alle DivX-Videos (einschließlich DivX 6) wiedergeben. Zertifizierte Produkte qualifizieren sich für eines der zahlreichen DivX-Profile, die den vom Produkt unterstützten Video-Typ – vom kompakten tragbaren Videoplayer bis hin zum High-Definition-Videoplayer – bestimmt.

The "AAC" logo is trademark of DolbyLaboratories.

Apple, the Apple logo, and iPod are trademarks of Apple Inc., registered in the U.S. and other countries.

DivX, DivX Certified und die zugehörigen Logos sind Marken von DivX, Inc. und werden unter Lizenz verwendet.

 is a trademark of DVD Format/Logo Licensing Corporation registered in the U.S., Japan and other countries.

Dieses Produkt enthält Technologie zum Schutz von Urheberrechten, die durch US-Patente und anderer geistige Eigentumsrechte geschützt ist. Die Verwendung dieser Technologie zum Schutz der Urheberrechte muss durch Macrovision autorisiert werden, und ist ausschließlich für den Hausgebrauch und andere eingeschränkte Zwecke vorgesehen, wenn keine andere Verwendung durch Macrovision autorisiert wurde. Demontage und Auseinanderbau sind untersagt.

Hergestellt unter Lizenz von Dolby Laboratories.
"Dolby" und das Doppel-D-Symbol sind Warenzeichen von Dolby Laboratories.

"DTS" and "DTS 2.0 + Digital Out" are trademarks of Digital Theater Systems, Inc.