

KENWOOD

MONITEUR AVEC RÉCEPTEUR DVD

KVT-829DVD

MODE D'EMPLOI

Kenwood Corporation



Table des matières

Comment lire ce manuel	4
Safety precautions	6
Remarques	7

Pour regarder un DVD/VCD et écouter un DVD audio	18
Fonctions disponibles sur l'écran de reproduction	18
Fonctions disponibles quand le panneau de commande facile "Easy" est affiché	19
Fonctions disponibles quand l'écran de commande est affiché	20
Menu disque DVD	21
Contrôle de zoom VCD	23
Recherche directe	23

Pour écouter un disque musical et un fichier audio	24
Fonctions disponibles quand le panneau de commande facile "Easy" est affiché	24
Fonctions disponibles quand l'écran de commande est affiché	25
Donner un nom au disque	28
Sélection de dossier (Fonction des fichiers audio)	28
Sélection de disque (Fonction du changeur de disque)	29
Recherche directe	29

Pour regarder un fichier vidéo/fichier d'image	30
Fonctions disponibles sur l'écran de reproduction	30
Fonctions disponibles quand le panneau de commande facile "Easy" est affiché	30
Fonctions disponibles quand l'écran de commande est affiché	31
Commande d'image	32
Sélection de dossier	32

Pour écouter la radio	33
Fonctions disponibles quand le panneau de commande facile "Easy" est affiché	33
Fonctions disponibles quand l'écran de commande est affiché	33
Mode de recherche	34
Mémoire automatique	35
Mémoire manuelle	35
Sélection de présélection	36
Texte radio	36
Recherche directe	37
Informations routières	37
Recherche de type de programme	38

Fonctionnement de base	12
-------------------------------	-----------

Commande d'iPod	39
Connexion d'un iPod	39
Fonctions disponibles quand le panneau de commande facile "Easy" est affiché	39
Fonctions disponibles quand l'écran de commande est affiché	40
Liste de l'iPod	41

Commande du périphérique USB	42
Fonctions disponibles quand le panneau de commande facile "Easy" est affiché	42
Fonctions disponibles quand l'écran de commande est affiché	42
Liste USB	43
Sélection de dossier	44

Pour regarder la télévision	45
Fonctions disponibles sur l'écran de télévision	45
Fonctions disponibles quand le panneau de commande facile "Easy" est affiché	45
Fonctions disponibles quand l'écran de commande est affiché	46
Mode de recherche	47
Mémoire automatique	47
Mémoire manuelle	47
Sélection de présélection	48
Définir le nom de la station	48

Pour regarder une vidéo	49
Fonctions disponibles quand le panneau de commande facile "Easy" est affiché	49
Fonctions disponibles quand l'écran de commande est affiché	49

Commande du sintoniseur de radiodiffusion numérique (DAB)	50
Fonctions disponibles quand le panneau de commande facile "Easy" est affiché	50
Fonctions disponibles quand l'écran de commande est affiché	50
Mode de recherche	51
Mémoire d'ensemble automatique	52
Mémoire de présélection de services	52
Sélection de service	53
Configuration du filtre de langue	53
Recherche de type de programme	54
Annonce DAB	54

Sélection de source	55
Pour afficher l'écran de commande	55

Commande d'alimentation électrique du dispositif externe	56
Commande d'alimentation électrique du dispositif externe	56

Pour mettre le volume audio en sourdine lorsqu'on reçoit un appel téléphonique	57
Pour mettre le volume audio en sourdine lorsqu'on reçoit un appel téléphonique	57

Saisie de caractères	58
Comment utiliser l'écran de saisie de caractères	58

Commande de l'écran	59
Commande de l'écran	59

Commande de l'unité mains-libres	60
Fonction de l'écran de commande	60
Quand vous recevez un appel	61
Au moment de composer le numéro	61
Fonction de composition rapide	62
Réaliser un appel par agenda téléphonique (Phone Book)	62
Pour recomposer un numéro	64
Configuration du téléphone mains-libres	65
Sélection d'un téléphone mains-libres	65
Pour supprimer le téléphone mains-libres	66

Menu de configuration	68
Menu de configuration	68
Configuration audio	68
Configuration du réseau du répartiteur	69
Configuration DVD	69
Configuration de la langue	70
Configuration du niveau de verrouillage parental	71
Configuration DivX	72
Configuration de l'iPod	73
Information sur le logiciel	73
Configuration du système	73
Configuration de l'interface AV	74
Interface utilisateur	75
Pour introduire un fond d'écran	77
Pour supprimer un fond d'écran	77
Sélection de fond d'écran	78
Réglage du panneau tactile	78
Configuration de l'horloge	79
Configuration du moniteur	80
Configuration du code de sécurité	82
Réglage de la télévision	83
Configuration du RDS	84
Configuration de la radiodiffusion numérique (DAB)	84
Sélection d'annonce	85
Commande d'ampli	85
Mémoire de configuration	86
Configuration EXT SW	87

Commande audio	88
Menu de commande audio	88
Commande audio	88
Commande de l'égaliseur	89
Configuration de la tonalité	90
Commande de zone	90

Télécommande	92
Installation des piles	92
Interrupteur de mode de la télécommande	92
Opérations communes (mode AUD)	93
DVD/DVD Audio/VCD/CD/Fichiers audio (mode DVD)	94
TV (mode TV)	95
Radio (mode AUD)	96
NAVI (mode NAVI)	96

Aide? Dépistage des problèmes	98
Aide? Erreur	99

Codes de langue du DVD	100
Spécifications	101

Comment lire ce manuel

Ce manuel fait appel à des illustrations pour expliquer le fonctionnement.

Les affichages et les panneaux montrés dans ce manuel sont des exemples utilisés pour fournir des explications claires du fonctionnement. C'est pourquoi, il est possible que ceux-ci soient différents des affichages ou des panneaux réels utilisés, ou la disposition de certains affichages peut être différente.

- ▼ : Continue à la ligne suivante.
- : Se termine ici.

Pression courte

Appuyez sur la touche, décrite par .

Continue à la page suivante

Les instructions continuent sur la page suivante. Veuillez à bien tourner la page pour obtenir le reste des instructions.

Mode de recherche

Règle une sélection de station de radio.



Chaque fois que la touche est enfoncée, le mode bascule dans l'ordre suivant :

Affichage	Réglage
"AUTO1"	Sintonise automatiquement sur une station offrant une bonne réception.
"AUTO2"	Sintonise les stations en mémoire les unes après les autres.
"MANU"	Commute sur la fréquence suivante manuellement.

Mémoire manuelle

Enregistre en mémoire la station de radio en cours de réception.



1 Sélectionnez une station que vous souhaitez stocker en mémoire

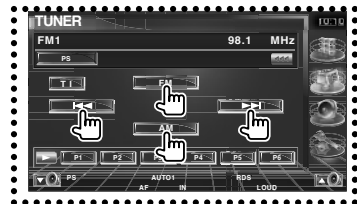

2 Stockez en mémoire



Page suivante ►

L'exemple d'opération ci-dessus avec la marque diffère de l'opération réelle.

Fonctionnement de la télécommande

Certaines fonctions peuvent être utilisées uniquement à partir d'une télécommande. Dans ce cas, l'opération qui requiert la télécommande sera décrite avec la marque



Les caractères ci-dessous indiquent un réglage de passage en mode télécommande.

Changements de l'écran.

À chaque opération, l'écran change dans l'ordre indiqué ici.

Sélection d'un élément de l'écran

Sélectionnez et choisissez un élément de l'écran.

Sélectionnez l'élément en touchant le bouton sur l'écran.

Appuyez 1 seconde ou plus

Appuyez sur la touche, décrite par , pendant 1 seconde ou plus (2-3 secondes).

Indique qu'il faut appuyer et maintenir la touche jusqu'à ce que l'opération démarre ou que l'écran change.

L'exemple de gauche indique qu'il faut appuyer sur la touche pendant 1 seconde.

Appuyez dessus pendant le nombre de secondes approximatif indiqué sur l'horloge.

Autres marques



Des précautions importantes sont décrites pour empêcher toute blessure etc.



Des instructions spéciales, des explications supplémentaires, des limitations et des pages de référence sont décrites.



Les précautions générales et les pages de référence sont indiquées sur l'élément.



La valeur initiale de chaque configuration est indiquée.

Safety precautions

▲ATTENTION

Afin d'éviter des blessures ou un incendie, prenez les précautions suivantes :

- Afin d'empêcher tout court-circuit, ne placez jamais d'objets métalliques (comme des pièces ou des outils en métal) dans l'appareil.
- Ne pas regarder ou fixer le regard sur l'affichage de l'unité trop longtemps pendant la conduite.
- Le montage et le câblage de cette unité requiert un savoir faire et de l'expérience. Dans l'intérêt de la sécurité, veuillez laisser le travail de montage et de câblage aux professionnels.

▲AVERTISSEMENT

Pour éviter tout dommage à l'appareil, veuillez prendre les précautions suivantes:

- Assurez-vous de mettre l'appareil à la masse sur une alimentation négative de 12V CC.
- N'installez pas l'appareil dans un endroit exposé directement à la lumière du soleil, à une chaleur excessive ou à l'humidité. Évitez aussi les endroits trop poussiéreux et où l'appareil risque d'être éclaboussé.
- Ne placez pas la façade (et l'étui de la façade) dans des endroits exposés à la lumière directe du soleil, à une chaleur ou une humidité excessive. Evitez également les endroits trop poussiéreux ou exposés aux éclaboussures.
- Pour éviter toute détérioration, ne touchez pas les contacts de l'appareil ou de la façade avec les doigts.
- Ne faites pas subir de choc excessif à la façade car il s'agit d'un équipement de précision.
- Lors du changement d'un fusible, utilisez uniquement un nouveau fusible avec la valeur précisée. L'utilisation d'un fusible d'une valeur différente peut être la cause d'un mauvais fonctionnement de votre appareil.
- N'appliquez pas de force excessive pour ouvrir la façade et ne placez pas d'objets dessus. Ceci pourrait l'endommager ou provoquer une panne.
- N'utilisez pas vos propres vis. Utilisez uniquement les vis fournies. Si vous utilisez les mauvaises vis, vous risquez d'endommager l'appareil.

Ne pas charger de CD de 3 pouces dans la fente à CD

Si vous tentez de charger un CD de 3 pouces avec son adaptateur dans l'unité, l'adaptateur pourrait se séparer du CD et endommager l'unité.

À propos des lecteurs de CD/changeurs de disque connectés à cette unité

Les changeurs de disques/lecteurs CD de Kenwood mis sur le marché à partir de 1998 peuvent être connectés à cette unité.

Veuillez vous reporter au catalogue ou consulter votre revendeur Kenwood pour plus de détails sur les modèles de changeurs de disques/lecteurs CD connectables.

Veuillez noter que les changeurs de disque/lecteur CD de Kenwood mis sur le marché en 1997 ou avant et les changeurs de disque produits par d'autres fabricants ne pourront pas être connectés à cette unité.

La connexion de changeurs de disques/lecteurs CD non-compatibles avec cette unité peut provoquer des dommages.

Réglez l'interrupteur "O-N" sur la position "N" pour les changeurs de disque/lecteurs CD de Kenwood applicables.

Les fonctions disponibles et les informations affichées peuvent dépendre des modèles connectés.



- Vous pouvez endommager l'unité et le changeur de CD si vous les connectez incorrectement.

Condensation sur la lentille

Quand vous mettez en marche le chauffage du véhicule en hiver, de la buée ou de la condensation peut se former sur la lentille du lecteur de CD de l'unité. On appelle cela de la condensation de lentille, et cette condensation peut empêcher la lecture des CD. Dans ce cas, retirez le disque et attendez que l'humidité s'évapore. Si l'unité ne fonctionne toujours pas normalement après un certain temps, consultez votre revendeur Kenwood.

Remarques

- Si vous rencontrez des problèmes pendant l'installation, consultez votre revendeur Kenwood.
- Quand vous achetez un accessoire optionnel, vérifiez auprès de votre revendeur Kenwood s'il fonctionne bien avec le modèle en votre possession et dans votre région.
- Les caractères conformes au jeu de caractères ISO 8859-1 peuvent s'afficher.
- La fonction RDS ou RBDS ne fonctionnera pas si ce service n'est fourni par aucune station émettrice.
- Les illustrations de l'affichage et du panneau qui apparaissent dans ce manuel sont des exemples servant à expliquer plus clairement la façon dont les commandes sont utilisées. C'est pourquoi les éléments qui apparaissent sur l'affichage des illustrations peuvent différer des éléments qui apparaissent effectivement à l'affichage de l'appareil, et certaines illustrations de l'affichage peuvent ne pas s'appliquer.

Comment réinitialiser l'unité

- Si l'unité ne fonctionne pas correctement, appuyez sur le bouton Reset de réinitialisation. L'unité revient aux réglages par défaut après avoir appuyé sur le bouton de réinitialisation.
- Enlevez le périphérique USB avant d'appuyer sur le bouton de réinitialisation. Si vous appuyez sur le bouton de réinitialisation alors que le périphérique USB est toujours connecté, les données contenues sur le périphérique USB peuvent être endommagées. Pour savoir comment déconnecter un périphérique USB, reportez-vous à la section <Reproduction d'un périphérique USB> (page 15).
- Appuyez sur le bouton de réinitialisation si le changeur automatique de disque ne fonctionne pas correctement. Le fonctionnement normal devrait reprendre.

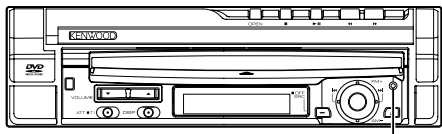

Touche de réinitialisation

Nettoyage de l'unité

Si la façade de cette unité est tachée, essuyez-la avec un chiffon doux et sec, comme par exemple un chiffon de silice.

Si la façade est très tachée, essuyez la tache avec un chiffon humide trempé auparavant dans un détergent neutre, puis essuyez-la à nouveau à l'aide d'un chiffon propre et sec.



- La pulvérisation directe d'un détergent sur l'unité peut affecter ses pièces mécaniques. Si vous essuyez la façade avec un chiffon rêche ou un liquide volatil, tel qu'un dissolvant ou de l'alcool, ceci pourrait égratigner la surface ou effacer des caractères.

Synchroniseurs TV pouvant être connectés à cette unité

- KTC-V500E
- KTC-V300E
- KTC-D500E

À propos des systèmes de navigation pouvant être connectés à cette unité

- KNA-G520/G420
- KNA-DV3200
- KNA-DV2200

À propos des iPods pouvant être connectés à cette unité

Vous pouvez contrôler un iPod à partir de cette unité en raccordant un iPod (produit disponible dans le commerce) par son connecteur d'accueil à l'aide d'un câble de connexion d'iPod (accessoire optionnel) (KCA-iP300V).

Les iPods suivants peuvent être contrôlés à partir de cette unité.

iPod contrôlable	Version logicielle
iPod nano	Logiciel iPod nano 1.2
iPod nano deuxième génération	Logiciel iPod nano 1.1.1
iPod avec vidéo	Logiciel iPod 1.2

Il vous faut mettre le logiciel de l'iPod à jour si sa version est antérieure à celle décrite ci-dessus.

La version logicielle de l'iPod est affichée dans le champ "Version" lorsqu'on appuie sur le bouton MENU et qu'on sélectionne "Set", "Information". La dernière mise à jour du logiciel de l'iPod peut être téléchargée depuis le site web d'Apple Computer. Le jeu de caractères utilisé par cette unité est ISO8859-1.

Les caractères qui ne peuvent pas s'afficher correctement apparaissent sous la forme "*".

En connectant votre iPod à cette unité à l'aide d'un câble de connexion d'iPod (accessoire optionnel) (KCA-iP300V), vous pouvez mettre votre iPod sous tension et aussi le recharger tout en écoutant de la musique. Cependant, cette unité doit être sous tension.

Remarques

Manipulation des CD

- Ne touchez pas la surface d'enregistrement du CD.
- Ne collez pas de ruban adhésif etc. sur le CD, et n'utilisez pas de CD où du ruban adhésif aurait été collé.
- N'utilisez pas d'accessoires pour disque.
- Nettoyez le disque en frottant du centre vers l'extérieur.
- Quand vous enlevez des CD de cette unité, retirez-les horizontalement.
- Si le trou central du CD ou si sa bordure externe sont ébarbés, n'utilisez le CD qu'après avoir enlevé les ébarbures à l'aide d'un stylo à bille, etc.

CD qui ne peuvent pas être utilisés

- Les CD qui ne sont pas ronds en peuvent pas être utilisés.

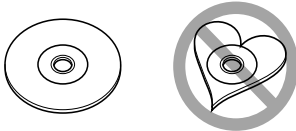

- Les CD dont la surface d'enregistrement est colorée ou sale ne peuvent pas être utilisés.
- Cette unité accepte uniquement les CD avec



Cette unité peut ne pas reproduire correctement les disques qui ne possèdent pas cette marque.

- Vous ne pouvez pas reproduire un CD-R ou un CD-RW qui n'a pas été finalisé. (pour le procédé de finalisation, veuillez consulter votre programme de gravure de CD-R/CD-RW et les instructions du manuel d'utilisation de votre graveur de CD-R/CD-RW.)

Liste des disques reproductibles

Types de disque	Norme	Support	Remarque
DVD	DVD Vidéo	○	
	DVD Audio	○	
	DVD-R	○	
	DVD-RW	○	Reproduction de fichiers MP3/WMA/AAC/JPEG/MPEG/DivX Multi-bord/Multisession (La reproduction dépend des conditions de création du fichier)
	DVD+R	○	Compatible avec les disques de 8 cm (3 pouces)
	DVD+RW	○	
	DVD-R DL (Double couche)	○	Format vidéo uniquement.
DVD+R DL (Double couche)	○		
DVD-RAM	×		
CD	CD musicaux	○	Compatible avec les disques CD-TEXT/8 cm (3 pouces)
	CD-ROM	○	Reproduction de fichiers MP3/WMA/AAC/JPEG/DivX
	CD-R	○	
	CD-RW	○	Compatible multisession Incompatible écriture de paquet.
	DTS-CD	○	
	CD Vidéo (VCD)	○	
	CD Super vidéo	×	
CD Photo	×		
CD-EXTRA	△	Seule la session musicale du CD peut être reproduite.	
	HDCD	△	Qualité sonore d'un CD musical normal
	CCCD	×	
Autres	DualDisc	×	
	CD Super audio	△	Seule la couche CD peut être reproduite.

○ : Reproduction possible.

△ : Reproduction partiellement possible.

× : Reproduction impossible.



- Les fichiers DivX doivent avoir l'extension ".divx", ".div", ou ".avi".
- Quand vous achetez des fichiers GDN, vérifiez le code d'enregistrement dans la section <Configuration DivX> (page 72). Pour le protéger contre la copie, le code d'enregistrement change à chaque fois qu'un fichier avec le code d'enregistrement affiché est reproduit.

Codes de région dans le monde

Les lecteurs DVD reçoivent un code de région suivant le pays ou la région de distribution comme illustré sur la carte suivante.

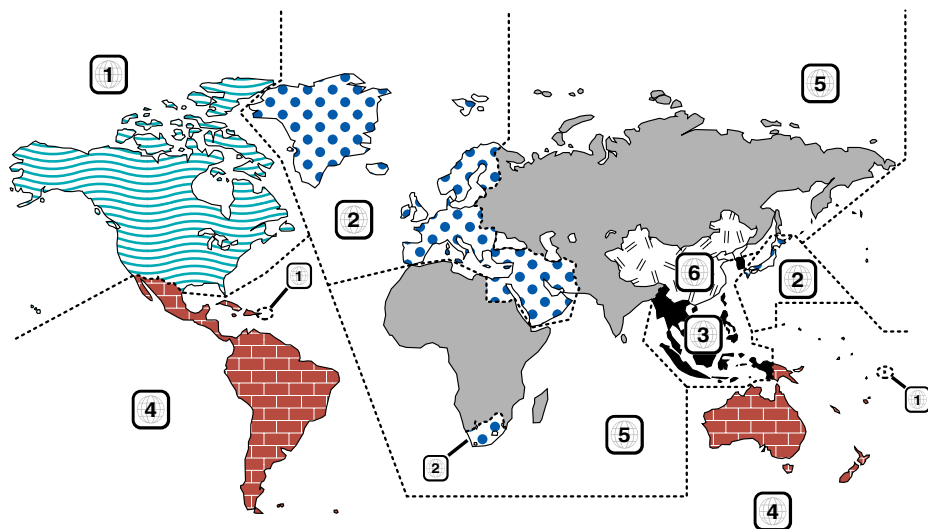

Marques des disques DVD

Symbole	Description
	Indique un numéro de région. Les disques qui possèdent cette marque peuvent être reproduits avec n'importe quel lecteur DVD.
	Indique le nombre de langues audio enregistrées. Un total de 8 langues peuvent être enregistrées pour un film. Vous pouvez sélectionner une langue préférée.
	Indique le nombre de langues sous-titrées enregistrées. Un total de 32 langues peuvent être enregistrées.
	Si un DVD possède des scènes prises sous plusieurs angles, vous pouvez sélectionner un angle préféré.
	Indique le type d'écran pour l'image. La marque de gauche indique qu'une image large (16:9) est affichée sur un écran de téléviseur standard (4:3) avec une bande noire en haut et en bas de l'écran (boîte aux lettres).

Marque de fonctionnement réglementaires

Avec ce DVD, certaines fonctions de cette unité, comme la fonction de lecture, peuvent être restreintes suivant l'endroit où le DVD est reproduit. Si tel est le cas, les marques suivantes apparaîtront à l'écran. Pour de plus amples informations, reportez-vous au manuel du disque.



Disques avec durée d'utilisation limitée

Ne laissez pas de disques dont la durée d'utilisation est limitée à l'intérieur de cette unité. Si vous chargez un disque qui est déjà périmé, il se peut que vous ne puissiez pas le sortir de l'unité.

À propos des fichiers audio

Fichiers audio reproductibles

AAC-LC (.m4a), MP3 (.mp3), WMA (.wma)



Si des morceaux d'un CD normal et d'autres systèmes de reproduction sont enregistrés sur le même disque, seul le système de reproduction enregistré en premier sera reproduit.

Fichiers AAC reproductibles

Fichiers ".m4a" encodés par format AAC-LC.

Débit binaire de transfert : 16 – 320 kb/s

Fréquence d'échantillonnage : 16 – 48 kHz

Fichiers MP3 reproductibles

Fichier MPEG 1/2 couche audio 3

Débit binaire de transfert: 8 – 320 kb/s

Fréquence d'échantillonnage: 8 – 48 kHz

Fichiers WMA reproductibles

Le fichier en accord avec Windows Media Audio (Sauf le fichier pour Windows Media Audio (version ultérieure qui s'applique aux nouvelles fonctions)

Débit binaire de transfert: 48 – 192 kbps

Fréquence d'échantillonnage: 32, 44,1, 48 kHz

Support de disque reproductible

CD-R/RW/ROM, DVD±R/RW

Format de fichier de disque reproductible

ISO 9660 Niveau 1/2, Juliette, Roméo, Nom de fichier long.

Le nombre maximum de caractères pour l'affichage (CD-R/RW/DVD±R/RW)

Nom de fichier/dossier: 128 caractères

MP3 ID3 Tag, version 1.x: 30 caractères

Limitation de structure pour le fichier et le dossier (CD-R/RW/DVD±R/RW/périphérique USB)

Nombre maximum de niveaux de répertoires: 8

Nombre maximum de dossiers: 254

Nombre maximum de fichiers par dossier: 255

Nombre maximum de fichiers par sélection musicale: 7000 (périphérique USB)

Périphériques USB reproductibles

Catégorie USB de stockage massif, iPod avec KCA-iP300V

Système de fichier de périphérique USB reproductible

FAT16, FAT32

À propos de la connexion du périphérique USB

Si un câble de rallonge est nécessaire pour la connexion du périphérique USB, nous recommandons d'utiliser le CA-U1EX (optionnel). La reproduction normale n'est pas garantie quand un câble autre que le câble compatible USB est utilisé. La connexion d'un câble dont la longueur totale est supérieure à 5 m peut provoquer une reproduction anormale.

Même si les fichiers audio sont conformes aux normes décrites ci-dessus, il se peut que la reproduction soit impossible suivant les types ou les conditions des supports ou des dispositifs.

Ordre de reproduction des fichiers audio

Dans l'exemple d'arborescence de dossier/fichier ci-dessous, les fichiers sont reproduits dans l'ordre de ① à ⑩.

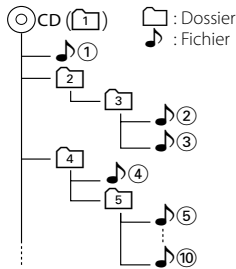

Le fichier audio est reproduit dans l'ordre dans lequel il est écrit par le logiciel de gravure de CD. Il se peut que vous puissiez régler l'ordre de reproduction en écrivant des numéros de séquence de reproduction, comme de "01" à "99", au début du nom du fichier.

Les fichiers audio sont reproduits dans l'ordre dans lequel ils sont écrits. Vous pouvez spécifier l'ordre de reproduction en numérotant les fichiers dans un dossier et en les écrivant par dossier. (Périphérique USB)



- Dans ce manuel, le mot "périphérique USB" est utilisé pour désigner les mémoires flash et les lecteurs audio numériques qui fonctionnent comme des dispositifs de stockage massif.
- "iPod", dans ce manuel, se réfère à un iPod connecté avec KCA-iP300V (Accessoire optionnel). Les iPods connectés avec KCA-iP300V peuvent être contrôlés à partir de cette unité. Les iPods qui peuvent être connectés au KCA-iP300V sont l'iPod nano et l'iPod avec vidéo. Si vous connectez un iPod avec un câble USB disponible dans le commerce, celui-ci sera traité comme un dispositif de stockage massif.
- Pour en savoir plus sur les formats et les types de périphérique USB compatibles, veuillez vous reporter au site www.kenwood.com/usb/.
- Attachez l'extension correcte au fichier audio (AAC: ".M4A", MP3: ".MP3", WMA: ".WMA")
- Ne pas attacher ces extensions à des fichiers autres que des fichiers audio. Si une de ces extensions est attachée à un fichier qui n'est pas de type audio, celui-ci, lorsqu'il sera reproduit, émettra un bruit fort qui endommagera les enceintes.
- Les fichiers protégés contre la copie ne peuvent pas être reproduits.
- Il est possible que cette unité ne soit pas compatible avec les mises à niveau des normes de format de compression et autres spécifications.

- Les disques CD-RW qui ont été créés par formatage rapide par le logiciel d'écriture ne peuvent pas être utilisés.
- Quand on enregistre à la capacité maximum du support de CD-R/RW en une seule fois, le logiciel d'écriture est réglé sur "Disc at once".
- Le nom de fichier/dossier est formé par le nombre total de caractères, y compris les extensions.
- Cette unité peut afficher les versions de ID3 tag MP3 suivantes: version 1.0/ 1.1/ 2.2 (Périphérique USB)/ 2.3 (Périphérique USB)
- Les ID3 Tag AAC ne peuvent pas être affichés.
- Contactez votre revendeur pour savoir si votre périphérique USB est conforme aux spécifications de la catégorie des dispositifs USB de stockage massif.
- L'usage d'un périphérique USB non compatible peut entraîner la reproduction anormale ou l'affichage anormal du fichier audio.
Même si vous utilisez le périphérique USB en vous conformant aux spécifications ci-dessus, les fichiers audio ne pourront pas être reproduits normalement selon le type ou la condition du périphérique USB.
- Ne pas laisser le périphérique USB dans le véhicule pendant une période de temps prolongée. Celui-ci pourrait se déformer ou s'endommager suite à une exposition directe aux rayons du soleil, à des températures élevées, etc.

À propos des fichiers vidéo

Fichiers vidéo acceptables

- Format: MPEG1, MPEG2, DivX
- Taille de l'image:
MPEG1: 320 × 240, 352 × 240
MPEG2: 640 × 480, 704 × 480
DivX: 352 × 240, 352 × 288, 720 × 450, 720 × 576
- Format audio:
MPEG1/2: MPEG Audio Couche 2
DivX: MP3, Dolby Numérique
- Fréquences d'échantillonnage audio:
32/ 44,1/ 48 kHz
- Débit binaire audio:
32–384 kbps (Débits binaires constants uniquement)

Extensions

Les fichiers vidéo doivent posséder une des extensions suivantes:

mpg, mpeg, mpe, m1v, m2v

Les formats de disque, les noms de fichier et de dossier et l'ordre de reproduction sont les mêmes que ceux des fichiers audio. Reportez-vous à la section <À propos des fichiers audio> (page 10).

À propos des fichiers d'image

Fichiers d'images acceptables

- Format: JPEG
- Format de ligne de base:
Jusqu'à un maximum de 8192(l) × 7680(H) pixels
- Format progressif:
Jusqu'à un maximum de 1600(l) × 1200(H) pixels



- Agrandit et réduit les images jusqu'à la taille montrée ci-dessus pour s'adapter à l'écran.
- Les fichiers d'image avec attachement d'informations (comme Exif) peuvent ne pas s'afficher ou ne pas être manipulés (ex.: rotation de l'image) correctement.

Extensions

Les fichiers d'image doivent posséder une des extensions suivantes:

jpg, jpeg, jpe

Les disques, les noms de fichier et de dossier et l'ordre de reproduction acceptables sont les mêmes que ceux des fichiers audio. Reportez-vous à la section <À propos des fichiers audio> (page 10).

À propos des périphériques USB

- Installez le périphérique USB à un endroit où il ne gênera pas la conduite du véhicule.
- Vous ne pouvez pas connecter un périphérique USB via un concentrateur (hub) USB
- Faites des copies de sauvegarde des fichiers audio utilisés sur cette unité. Les fichiers pourraient s'effacer selon les conditions de fonctionnement du périphérique USB.
Aucune compensation ne sera octroyée en cas de dommages suite à l'effacement des données enregistrées.
- Cette unité n'est accompagnée d'aucun périphérique USB. Il faut vous procurer un périphérique USB disponible dans le commerce.

Utilisation de "DualDisc"

Si vous utilisez un "DualDisc" avec cette unité, la face du disque qui n'est pas reproduite peut s'égratigner pendant l'insertion ou l'éjection. Étant donné que la face du CD musical n'est pas conforme aux normes, il se peut que la reproduction soit impossible. (Un "DualDisc" est un disque dont une face contient des signaux DVD et l'autre face contient des signaux de CD musical).

Fonctionnement de base

Lorsque le moniteur est ouvert

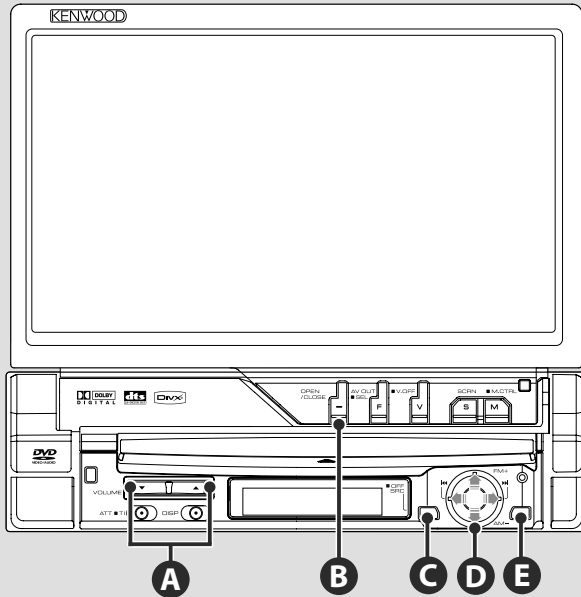

Lorsque le moniteur est fermé

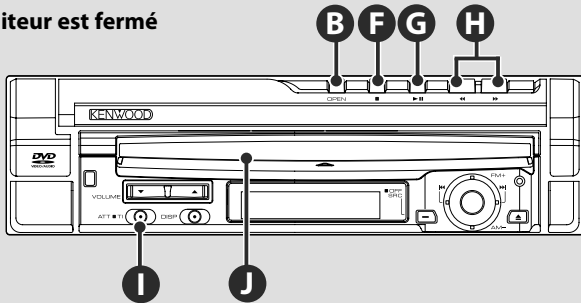

B

Ouverture/Fermeture du moniteur

Appuyez pour ouvrir ou fermer le moniteur.



- Ne touchez pas les parties mobiles lors de l'ouverture ou de la fermeture du moniteur. Si vous touchez les parties mobiles, vous risquez de vous blesser ou d'endommager l'appareil.
- N'essayez pas d'ouvrir ou de fermer le moniteur à la main.



- Vous pouvez ouvrir ou fermer le moniteur automatiquement en tournant la clé de contact (page 80).
- Si un obstacle, tel que le levier de vitesse, arrête les mouvements du moniteur lors de son ouverture, celle-ci est annulée par la fonction de sécurité. Si un obstacle est pincé par le moniteur lors de sa fermeture, celle-ci est annulée par la fonction de sécurité. Quand cela se produit, retirez l'obstacle et appuyez à nouveau sur la touche [OPEN/CLOSE].

C**Touche ON/OFF de marche/arrêt**

Appuyez sur cette touche pour mettre l'unité sous tension.

Quand vous appuyez sur cette touche et la maintenez pendant 1 seconde ou plus, l'unité s'éteint.

A**Règle le volume****I****Atténue le volume**

Rappuyez sur cette touche pour annuler la mise en sourdine.

E J**Reproduction d'un disque**

Quand vous chargez un disque dans la fente de chargement **D**, la reproduction du disque commence.

Si un menu apparaît quand vous reproduisez un disque vidéo, sélectionnez l'élément souhaité.



• Reportez-vous à la section <Liste des disques reproductibles> (page 8) pour la liste des disques et des formats compatibles.

Pour enlever un disque

Appuyez sur la touche **[▲] E** (Éjecter).

G**Lecture/Pause**

Appuyez une fois sur la touche **[▶||] G** pour interrompre temporairement la lecture.

Appuyez à nouveau sur la touche pour reprendre la lecture.

F G**Arrêt de la lecture**

Appuyez sur la touche **[■] F** pour arrêter la lecture.

Appuyez sur la touche **[▶||] G** pour reprendre la lecture au point d'interruption.

H**Balayage en avant/arrière rapide**

Maintenez la touche **[▶▶] H** enfoncée pour un balayage rapide de la plage en avant.

Maintenez la touche **[◀◀] H** enfoncée pour un balayage rapide de la plage en arrière.

D**Sélection de chapitre/scène/plage/fréquence**

Appuyez sur le côté droit ou gauche du bouton de commande **D** pour sélectionner un morceau, un chapitre, une plage ou une fréquence.

D**Sélection d'une bande/d'un dossier**

Appuyez sur le côté supérieur du bouton de commande **D** pour passer aux bandes de fréquence FM1/2/3 ou au dossier/disque suivant.

Appuyez sur le côté inférieur du bouton de commande **D** pour passer à la bande de fréquence AM ou au dossier/disque précédent.

Fonctionnement de base

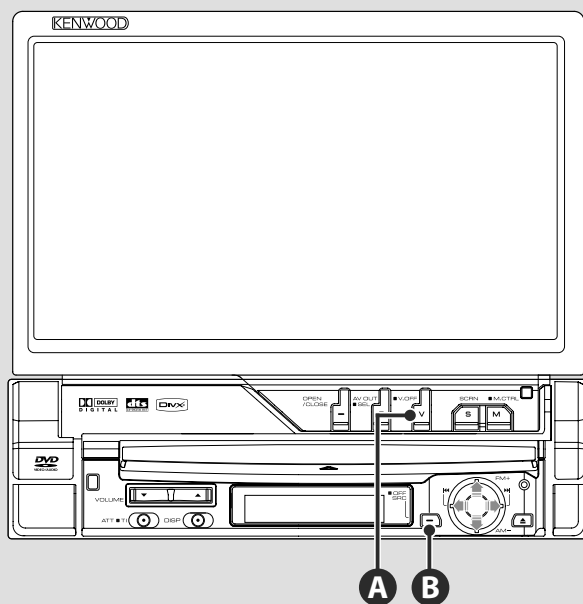

A

Change la source vidéo

Chaque fois que vous appuyez sur cette touche, la source vidéo change dans l'ordre suivant.

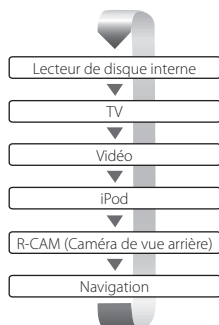

Il est également possible d'inactiver l'affichage vidéo en maintenant la touche enfoncée pendant plus d'une seconde.

Lorsque vous appuyez de nouveau sur la touche, l'affichage vidéo précédent est restitué.



- L'image de la caméra de vue arrière ne s'affiche que lorsque le levier de vitesse du véhicule est sur la marche arrière.
- Sélectionnez "RGB"/"AV-IN" dans la partie "NAVIGATION" de la <Configuration de l'interface AV> (page 74) pour afficher la vidéo de navigation.

Reproduction d'un périphérique USB

Quand vous connectez un périphérique USB, la reproduction démarre automatiquement.

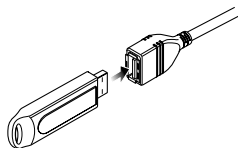

Enlevez le périphérique USB

Appuyez sur  sur l'écran de commande USB pour entrer en mode de suspension USB, puis enlever le périphérique USB. Reportez-vous à la section <Commande du périphérique USB> (page 42).



- Si vous enlevez le périphérique USB avant d'entrer en mode de suspension, vous pouvez endommager les données du périphérique USB.



- Si la source USB est sélectionnée alors qu'aucun périphérique USB n'est connecté, la mention "No Device" s'affiche.
- Quand vous arrêtez la reproduction, puis vous la reprenez, la reproduction redémarre à partir de l'endroit où vous l'avez arrêtée la dernière fois. Même si vous enlevez le périphérique USB et le reconnectez à nouveau, la reproduction redémarre à partir du dernier endroit où elle s'est arrêtée, sauf si le contenu du périphérique USB a été modifié.
- Veillez à ce que le périphérique USB soit bien connecté.

B

Change la source audio

Chaque fois que vous appuyez sur cette touche, la source audio change dans l'ordre suivant.

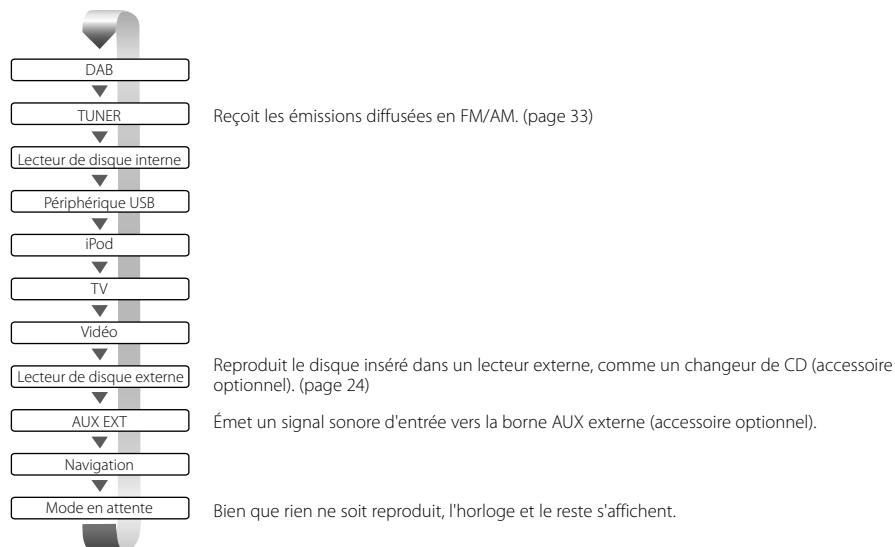

- Vous ne pouvez pas passer à une source qui n'est pas connectée ou insérée.
- Vous pouvez aussi reproduire des fichiers audio, des fichiers vidéo et des fichiers d'image avec le lecteur de disque intégré. Reportez-vous à la section <Liste des disques reproductibles> (page 8) pour connaître le type et le format de ces supports.
- Il est nécessaire de régler "NAVIGATION Source" de <Configuration de l'interface AV> (page 74) sur "On" pour ajouter la Navigation comme une source audio pouvant être sélectionnée avec la touche [SRC].

Fonctionnement de base

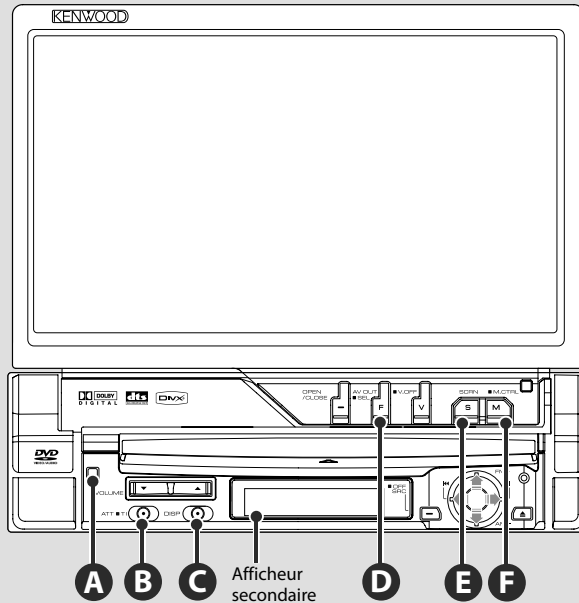

D

Change l'écran de fonction

Chaque fois que vous appuyez sur cette touche, l'écran de commande des fonctions change dans l'ordre suivant.

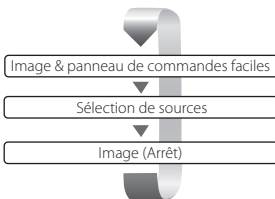

Les boutons suivants sont toujours affichés sur l'écran de commande de la source.



- 1 Affiche l'écran de sélection de source. (page 55)
- 2 Retour à l'écran de commande de la source.
- 3 Affiche l'écran du menu de commande audio. (page 88)
- 4 Affiche l'écran du menu de configuration SETUP. (page 68)
- 5 Règle le volume.
- 6 Affichage de l'horloge



- Touchez le bouton  affiché en bas à droite de la plupart des écrans pour retourner à l'écran d'origine.

B**Pour écouter les informations routières**

Appuyez dessus pendant plus d'1 seconde pour activer ou désactiver la fonction d'informations routières. (page 37)

C**Mise en marche de l'afficheur secondaire**

Appuyez sur la touche [DISP] pour sélectionner le mode de l'écran. Montre l'état de la source sélectionnée.

D**Change la source AV OUT**

Commute la source qui est émise en sortie de la borne AV OUTPUT lorsque la touche est maintenue appuyée pendant plus de 1 seconde.

E**Réglage de l'affichage**

Appuyez sur la touche.

L'écran de réglage de l'affichage apparaît (page 59).

F**Passage en mode d'affichage**

Appuyez sur la touche pour passer en mode d'affichage. (page 80)

Une pression de plus d'une seconde sur la touche entraîne l'affichage de l'écran de menu DVD. (page 21)



- Le menu DVD n'est pas disponible lorsque le menu principal du DVD est affiché.

A**Façade de protection antivol**

Pour dissuader les voleurs éventuels, détachez la façade de protection du boîtier et emportez-la avec vous.

Détachement de la façade de protection

Appuyez sur la touche d'extraction **A**. Tirez la façade de protection vers l'avant par la gauche, et extrayez-la.

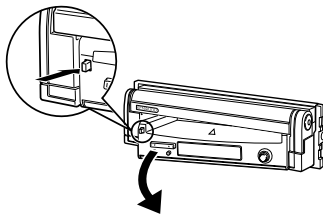

- Fermez toujours le moniteur avant de retirer ou fixer la façade de protection.
- Il est impossible d'actionner le récepteur une fois la façade de protection retirée.
- Une fois la façade de protection retirée, il est possible d'activer le témoin d'alarme antivol (page 82).

Fixation de la façade de protection

Positionnez l'extrémité droite de la façade de protection sur les crochets, puis insérez-la jusqu'à ce qu'un dé clic soit audible et qu'elle se verrouille en place. Insérez la façade de protection jusqu'à ce qu'un dé clic soit audible. La façade de protection est verrouillée en place, vous permettant d'utiliser le boîtier.

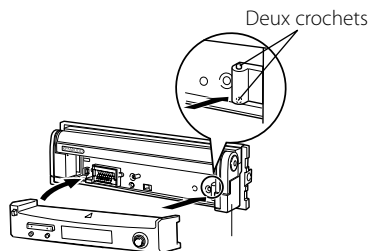

Pour regarder un DVD/VCD et écouter un DVD audio

Vous pouvez reproduire un DVD/VCD en utilisant de nombreuses fonctions.



- Pour connaître la méthode de base sur comment regarder un DVD/VCD, reportez-vous à la section <Fonctionnement de base> (page 12).
- Réglez l'interrupteur de mode de la télécommande sur "DVD" avant de commencer, reportez-vous à la section <Interrupteur de mode de la télécommande> (page 92).

Fonctions disponibles sur l'écran de reproduction

Les fonctions de base sont disponibles même quand l'écran de reproduction est affiché.

Affichez l'écran de reproduction.



ou

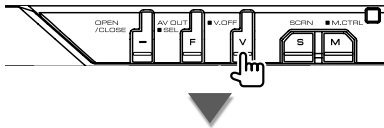

Écran de lecture de DVD

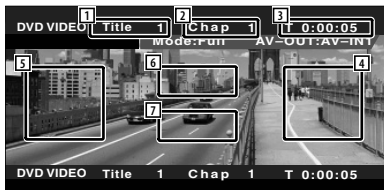

- 1 Affichage du numéro de titre
- 2 Affichage du numéro de chapitre
- 3 Affichage de la durée de reproduction
- 4 Zone de recherche de chapitre vers l'avant
Sélectionne le chapitre suivant.
- 5 Zone de recherche de chapitre vers l'arrière
Sélectionne le chapitre précédent.
- 6 Zone des boutons de commande du menu de disque DVD
Affiche les boutons de commande du menu du disque (page 21).
- 7 Zone de touches de commande d'affichage d'informations

Écran de reproduction audio de DVD

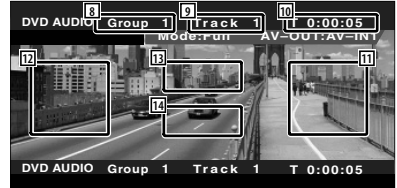

- 8 Affichage du numéro de groupe
- 9 Affichage du numéro de piste
- 10 Affichage de la durée de reproduction
- 11 Zone de recherche de piste vers l'avant
Sélectionne la piste suivante.
- 12 Zone de recherche de piste vers l'arrière
Sélectionne la piste précédente.
- 13 Zone des boutons de commande du menu de disque DVD
Affiche les boutons de commande du menu du disque (page 21).
- 14 Zone de touches de commande d'affichage d'informations

Écran de reproduction de VCD

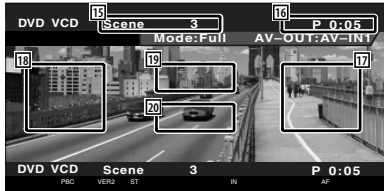

15 Affichage du numéro de scène/piste

16 Affichage de la durée de lecture

17 Zone de recherche de scène/piste vers l'avant

Sélectionne la scène suivante (lorsque le contrôle de lecture PBC est activée) ou la piste suivante (lorsque celui-ci est désactivée).

18 Zone de recherche de scène/piste vers l'arrière

Sélectionne la scène précédente (lorsque le contrôle de lecture PBC est activée) ou la piste précédente (lorsque celui-ci est désactivée).

19 Zone du bouton de commande du zoom
Affiche les boutons de commande du Zoom (page 23).

20 Zone des boutons de l'affichage d'informations



- Les informations affichées sont effacées automatiquement au bout d'environ 5 secondes. De plus, les informations peuvent s'afficher automatiquement quand elles sont mises à jour.

Fonctions disponibles quand le panneau de commande facile "Easy" est affiché

Affiche un panneau de commande flottant à l'écran.

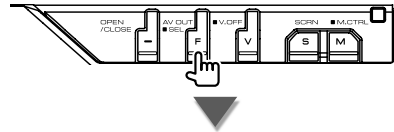

1 Change la source.

2 Arrête la reproduction.

Si l'on appuie deux fois, le disque sera lu depuis le début lors de la prochaine lecture.

3 Avance rapide ou recul rapide.

4 Recherche de chapitre (pendant la reproduction d'un DVD)

Recherche un chapitre.
Recherche d'une piste (pendant la reproduction d'un DVD audio)

Recherche une piste.

Recherche d'une scène/piste (pendant la reproduction d'un VCD)

Sélectionne une scène (lorsque le PBC est activé) ou une piste (lorsque celui-ci est désactivé).

5 Lit ou effectue une pause.

6 Affiche l'écran de commande de l'écran.

Reportez-vous à la section <Commande à l'écran> (page 59).

7 Affiche l'écran de commande du dispositif externe. Reportez-vous à la section <Commande d'alimentation électrique du dispositif externe> (page 56).



- Le panneau de commande facile "Easy" est dissimulé lorsque vous touchez une partie centrale du moniteur.

Fonctions disponibles quand l'écran de commande est affiché

Passes à l'écran de commande pour utiliser de nombreuses fonctions de reproduction.

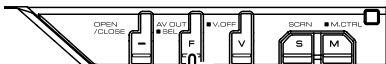
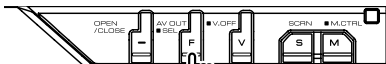

Pendant la reproduction d'un DVD audio



Pendant la reproduction d'un VCD



- 1 Éjecte le disque du lecteur de disque incorporé.
- 2 Avance rapide ou recul rapide.
- 3 Arrête la reproduction.
Si l'on appuie deux fois, le disque sera lu depuis le début lors de la prochaine lecture.
- 4 Sélectionne un chapitre, une scène ou une piste.
Quand la reproduction est mise en pause, touchez ce bouton pour démarrer l'avance image par image.
- 5 Lit ou effectue une pause.
- 6 Avance lente ou recul lent. (pendant la reproduction d'un DVD)
- 7 Change l'affichage des boutons.
- 8 Passe d'une opération de Répétition de lecture à une autre dans la séquence suivante.
DVD: Répétition du titre, Répétition du chapitre, Répétition désactivée
DVD audio: Répétition du groupe, répétition de la piste, répétition désactivée
VCD: Répétition de la piste, Répétition désactivée (Disponible quand le PBC est éteint)
- 9 Passe d'un affichage de durée de reproduction à un autre dans la séquence suivante.
DVD: Chapitre, titre, titres restant
DVD audio: Piste, groupe, groupe restant
VCD: Piste, disque, disques restants (ne marche que lorsque la fonction PBC est éteinte)

- 10 Affichage du numéro de titre (pendant la reproduction d'un DVD)
Affichage du numéro de groupe (pendant la reproduction d'un DVD audio)
- 11 Affichage du numéro de chapitre/scène/piste
- 12 Affichage du mode de reproduction
- 13 Affichage de la durée de reproduction
- 14 Affichage du label de volume
Quand  apparaît, vous pouvez faire défiler le texte affiché en appuyant dessus.
- 15 Indicateur de fonction
- 16 Apparaît quand un disque est inséré.
- 17 Active ou désactive la fonction PBC du VCD. (uniquement si un VCD de version 2.0 est utilisé)



- 18 Affiche l'écran de commande du dispositif externe. Reportez-vous à la section <Commande d'alimentation électrique du dispositif externe> (page 56).

Menu disque DVD

Sélectionne une option du menu disque DVD.

1 Affiche l'écran de commande du menu du disque

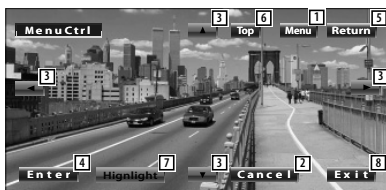
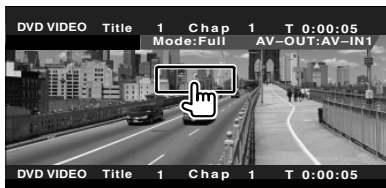

- 1 Appelle le menu.
- 2 Retourne à l'écran de menu du disque.
- 3 Sélectionne une option du menu.
- 4 Entre dans votre sélection du menu.
- 5 Retourne à l'écran de menu précédent.
- 6 Affiche le menu du haut.
- 7 Commande de surbrillance.
- 8 Efface la commande du menu du disque.

Commande de surbrillance.

Vous pouvez sélectionner un chapitre et un titre pour l'écran de menu DVD. En touchant l'écran, vous pouvez sélectionner le menu du DVD.





- Pour annuler la commande de surbrillance, appuyez sur la touche [VSEL].

2 Sélectionnez les options du menu du disque

Menu du disque



- 9 Appelle la commande du menu.
- 10 Change l'angle de l'image.
(pendant la lecture du programme uniquement)
- 11 Change la langue des sous-titres.
(pendant la lecture du programme uniquement)
- 12 Change la langue audio.
(pendant la lecture du programme uniquement)
- 13 Affiche l'écran de commande du zoom.
- 14 Efface la commande du menu du disque.

Commande de zoom (Zoom Control)



- 15 Change la proportion du zoom sur 4 niveaux (2 fois, 3 fois, 4 fois ou désactivé) chaque fois qu'on le touche.
- 16 Fait défiler l'écran dans le sens où vous le touchez.
- 17 Retourne à l'écran de commande du menu du disque.
- 18 Efface la commande du menu du disque.

Contrôle de zoom VCD

Affiche un écran VCD élargi.

1 Affichez l'écran de commande du zoom

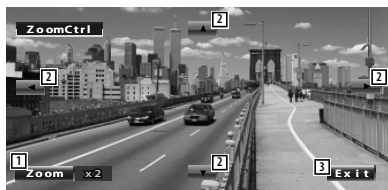
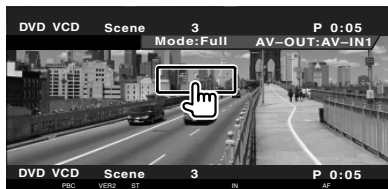

- 1 Change la proportion du zoom sur 2 niveaux (2 fois ou désactivé) chaque fois qu'on le touche.
- 2 Fait défiler l'écran dans le sens où vous le touchez.
- 3 Efface le bouton de commande du zoom.

Recherche directe



Vous pouvez rechercher un chapitre, une scène ou une piste de DVD/VCD en saisissant son numéro.

1 Sélectionnez le mode de recherche directe

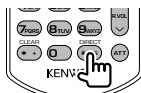

Les éléments suivants peuvent être recherchés directement à chaque pression sur cette touche.

DVD: Titre, chapitre, durée, numéro direct

DVD Audio: Groupe, piste, numéro direct
VCD (quand le PBC est activé): Scène, numéro direct

VCD (quand le PBC est éteint): Piste
Cependant, la recherche directe n'est pas prise en compte par certains disques.

2 Saisir un numéro ou une durée

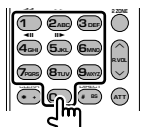

Pendant la reproduction d'un VCD, saisissez un numéro de scène PBC (si le PBC est activé) ou un numéro de piste (si le PBC est éteint).



- Pour effacer une saisie incorrecte appuyez sur **CLEAR** (CLEAR).

3 Recherche

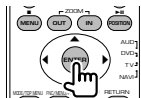

- L'opération se termine automatiquement si vous ne faites rien pendant 10 secondes.
- La fonction de recherche par durée peut ne pas être recherchée correctement à la durée configurée selon le disque.

Pour écouter un disque musical et un fichier audio

Vous pouvez rappeler de nombreux écrans de commande pendant la reproduction d'un CD/fichier audio/changeur de disque.



- Pour connaître la méthode de base sur la manière de reproduire un disque musical/fichier audio, reportez-vous à la section <Fonctionnement de base> (page 12).
- Reportez-vous à la section <Liste des disques reproductibles> (page 8) pour connaître les disques compatibles.
- Reportez-vous à la section <À propos des fichiers audio> (page 10) pour connaître les fichiers compatibles.

Fonctions disponibles quand le panneau de commande facile "Easy" est affiché

Affiche un panneau de commande flottant à l'écran.

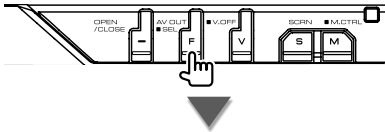

Pendant la lecture de CD



Pendant la reproduction d'un fichier audio



Pendant la lecture sur un changeur de disque



- 1 Change la source.
- 2 Arrête la reproduction.
- 3 Avance rapide ou recul rapide. (uniquement lorsque le CD est reproduit par le lecteur de disque intégré)
- 4 Sélectionne un morceau.
Lorsque vous continuez à appuyer sur la touche:
Avance rapide ou recul rapide.
Désactivé quand un CD (lecteur de disque intégré) est en cours de reproduction.
- 5 Lit ou effectue une pause.

- 6 Sélectionne un dossier. (uniquement un fichier audio est reproduit avec le lecteur de disque intégré)
- 7 Sélectionne un disque. (uniquement lorsqu'un disque est lu avec le changeur de disque)
- 8 Affiche l'écran de commande de l'écran. (Reportez-vous à la page 59 pour la section <Commande à l'écran>)
- 9 Affiche l'écran de commande du dispositif externe. Reportez-vous à la section <Commande d'alimentation électrique du dispositif externe> (page 56).



- Le panneau de commande facile "Easy" est dissimulé lorsque vous touchez une partie centrale du moniteur.

Fonctions disponibles quand l'écran de commande est affiché

Passes à l'écran de commande pour utiliser de nombreuses fonctions de reproduction.

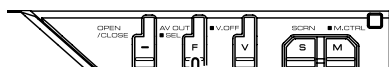
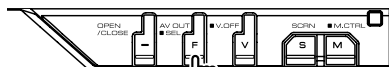

Pendant la lecture de CD

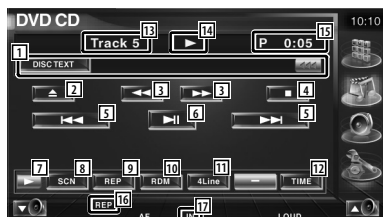

- 1 Affichage de l'information relative au morceau
Sélectionne le nom du disque (Reportez-vous à la section <Donner un nom au disque>, page 28), le texte du disque ou le texte de la piste.
Quand apparaît, vous pouvez faire défiler le texte affiché en appuyant dessus.
- 2 Éjecte le disque du lecteur de disque incorporé.
- 3 Avance rapide ou recul rapide.
- 4 Arrête la reproduction effectuée par le lecteur de disque intégré. Si l'on appuie deux fois, le disque sera lu depuis le début lors de la prochaine lecture.
- 5 Sélectionne une page.

- 6 Lit ou effectue une pause.
- 7 Change l'affichage des boutons.
- 8 Démarre ou arrête la reproduction par balayage (qui reproduit le début de chaque morceau l'un après l'autre).
- 9 Répète la lecture (de la piste actuelle).
- 10 Démarre ou arrête la reproduction aléatoire (pour reproduire les morceaux dans un ordre aléatoire).
- 11 Change le nombre de lignes affichées dans l'affichage d'information.
- 12 Change l'affichage de la durée de reproduction comme suit piste, disque et durée restante du disque.
- 13 Affichage du numéro de piste (morceau)
- 14 Affichage du mode de reproduction
- 15 Affichage de la durée de reproduction
- 16 Indicateur de fonction
- 17 Apparaît quand un disque est inséré.



- 18 Permet de donner un nom au disque en cours de reproduction. Reportez-vous à la section <Donner un nom au disque> (page 28).
- 19 Affiche l'écran de commande du dispositif externe. Reportez-vous à la section <Commande d'alimentation électrique du dispositif externe> (page 56).

Pendant la reproduction d'un fichier audio

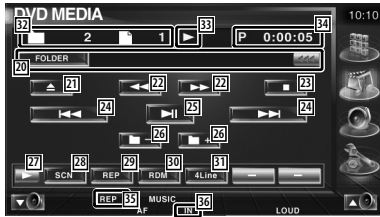

- 20 Affichage de l'information relative au morceau
Sélectionne le nom de dossier, le nom de fichier, le titre, le nom de l'artiste ou le nom de l'album.
Quand  apparaît, vous pouvez faire défiler le texte affiché en appuyant dessus.
- 21 Éjecte un disque.
- 22 Avance rapide ou recul rapide.
(Inactif lorsqu'un fichier JPEG est lu.)
- 23 Arrête la reproduction.
Si l'on appuie deux fois, le disque sera lu depuis le début lors de la prochaine lecture.
- 24 Sélectionne un fichier.
- 25 Lit ou effectue une pause.
- 26 Sélectionne un dossier.
- 27 Change l'affichage des boutons.
- 28 Démarre ou arrête la reproduction par balayage (qui reproduit le début de chaque morceau ou donnée l'un après l'autre).
- 29 Répète la reproduction (les fichiers ou les données préprogrammés).
- 30 Démarre ou arrête la reproduction aléatoire (reproduction des fichiers du dossier actuel dans un ordre aléatoire).
- 31 Change le nombre de lignes affichées dans l'affichage d'information.
- 32 Affichage du numéro de dossier et de fichier
- 33 Affichage du mode de reproduction
- 34 Affichage de la durée de reproduction
- 35 Indicateur de fonction
- 36 Apparaît quand un disque est inséré.





- 37 Répète la reproduction du morceau ou des données du dossier actuel.

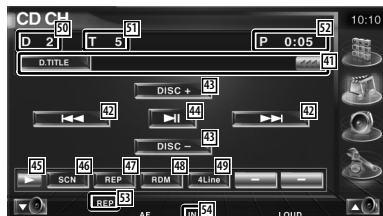

- 38 Vous pouvez rechercher des dossiers et des fichiers audio par le biais d'une hiérarchie. Reportez-vous à la section <Sélection de dossier (Fonction des fichiers audio)> (page 28).
- 39 Affiche l'information relative au morceau (comme le tag et la propriété du contenu) du fichier audio en cours de reproduction
- 40 Affiche l'écran de commande du dispositif externe. Reportez-vous à la section <Commande d'alimentation électrique du dispositif externe> (page 56).

Pendant la lecture sur un changeur de disque



- 41 Affichage de l'information relative au morceau
Sélectionne le nom du disque (Reportez-vous à la section <Donner un nom au disque>, page 28) ou le mode de texte du disque pour l'affichage du texte.
Quand  apparaît, vous pouvez faire défiler le texte affiché en appuyant dessus.
- 42 Sélectionne une plage.
Lance l'avance ou le rembobinage rapides lorsqu'elle est maintenue enfoncée.
- 43 Sélectionne un disque. (Fonction du changeur de disque)
- 44 Lit ou effectue une pause.
- 45 Change l'affichage des boutons.
- 46 Démarre ou arrête la reproduction par balayage (qui reproduit le début de chaque morceau l'un après l'autre).
- 47 Répète la lecture (du morceau actuel).
- 48 Démarre ou arrête la reproduction aléatoire (pour reproduire les morceaux dans un ordre aléatoire).
- 49 Change le nombre de lignes affichées dans l'affichage d'information.
- 50 Affichage du numéro de disque (Fonction du changeur de disque)
- 51 Affichage du numéro de piste
- 52 Affichage de la durée de reproduction
- 53 Indicateur de fonction
- 54 Apparaît quand un disque est inséré.



- 55 Répète la reproduction d'un disque (du disque actuel). (Fonction du changeur de disque)
- 56 Démarre ou arrête la reproduction aléatoire du magasin (reproduction des morceaux du changeur de disque dans un ordre aléatoire). (Fonction du changeur de disque)



- 57 Permet de donner un nom au disque en cours de reproduction. (page 28)
- 58 Affiche une liste des disques dans le changeur de disque et vous permet de sélectionner le disque à écouter. Reportez-vous à la section <Sélection de disque> (page 29).
- 59 Affiche l'écran de commande du dispositif externe. Reportez-vous à la section <Commande d'alimentation électrique du dispositif externe> (page 56).



- Les fonctions disponibles et les informations affichées dépendront des modèles connectés.
- Les informations indiquées varieront en fonction du changeur de disque utilisé.
- Les boutons et l'information affichés dépendent du fichier audio en cours de reproduction et des fonctions du CD et du changeur de disque.

Donner un nom au disque

Assigne un nom à un CD.

- 1 Commencez la reproduction d'un CD auquel vous souhaitez donner un nom
- 2 Commencez la procédure d'attribution du nom



- 3 Saisissez un nom

Reportez-vous à la section <Saisie de caractères> (page 58) pour l'information sur la façon de saisir un nom.

- 4 Terminez la procédure d'attribution du nom



Sélection de dossier (Fonction des fichiers audio)

Recherche les dossiers et les fichiers audio stockés dans les supports et les dispositifs suivant leur hiérarchie.

- 1 Commencez la sélection de dossier



- 2 Sélectionne un morceau



- 1 Fait défiler la liste.
- 2 Montre la liste des dossiers et des fichiers audio
Le dossier s'ouvre lorsqu'on le touche, et le fichier audio est reproduit.
- 3 Retourne au niveau supérieur de la hiérarchie.
- 4 Remonte d'un niveau de la hiérarchie.
- 5 Retourne à l'écran d'origine.

Sélection de disque (Fonction du changeur de disque)

Affiche une liste des disques dans le changeur de disque et vous permet de sélectionner le disque à écouter.

1 Commencez la sélection directe



2 Sélectionnez un disque

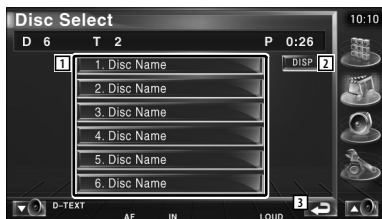

- 1 Montre la liste des disques. Reproduit lorsqu'on le touche.
- 2 Passe du nom de la liste au nom du disque ou au texte du disque.
- 3 Retourne à l'écran d'origine.

Recherche directe

Recherche un disque ou une piste lorsque son numéro est entré.

Pendant la lecture par le lecteur de disque interne

1 Sélectionnez le mode de recherche directe



Les éléments suivants peuvent être recherchés directement à chaque pression sur cette touche.
CD: Numéro de piste, durée de reproduction totale.

Fichier audio: Dossier, fichier

2 Saisir un numéro de piste

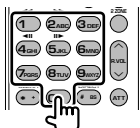

3 Recherche

Lors de la recherche d'une piste:

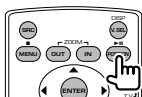

Pendant la lecture sur un lecteur de disque ou Changeur de disque externe

1 Saisir un numéro de disque ou de piste

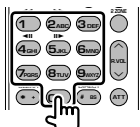

2 Recherche

Lors de la recherche d'une piste:

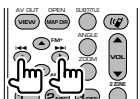

Lors de la recherche d'un disque:

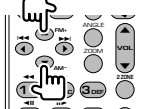

- L'opération se termine automatiquement si vous ne faites rien pendant 10 secondes.

Pour regarder un fichier vidéo/fichier d'image

Vous pouvez rappeler différents écrans de commande pendant la reproduction d'un fichier vidéo (fichier MPEG 1, MPEG 2 et DivX) et d'un fichier d'image (fichier JPEG).

Fonctions disponibles sur l'écran de reproduction

Les fonctions de base sont disponibles même quand l'écran de reproduction est affiché.

Affichez l'écran de reproduction.



OU

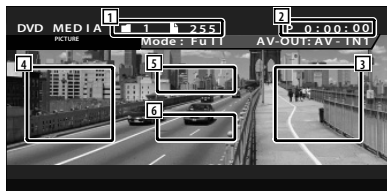
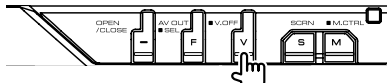

- 1 Affichage du numéro de dossier/fichier
- 2 Affichage de la durée de reproduction
- 3 Zone de recherche de fichier vers l'avant
Sélectionne le fichier suivant.
- 4 Zone de recherche de fichier vers l'arrière
Sélectionne le fichier précédent.
- 5 JPEG: Zone du bouton de commande de l'image (page 32)
DivX: Sub=Désactivé, Audio 1/1
MPEG: Ne s'applique pas
- 6 Zone de touches de commande d'affichage d'informations

Fonctions disponibles quand le panneau de commande facile "Easy" est affiché

Affiche un panneau de commande flottant à l'écran.

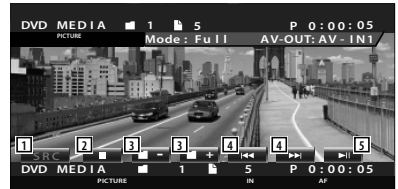
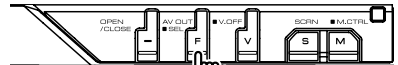

- 1 Change la source.
- 2 Arrête la reproduction.
- 3 Sélectionne un dossier.
- 4 Sélectionne un fichier.
- 5 Reproduit ou effectue une pause.



- Le panneau de commande facile "Easy" est dissimulé lorsque vous touchez une partie centrale du moniteur.

Fonctions disponibles quand l'écran de commande est affiché

Passes à l'écran de commande pour utiliser de nombreuses fonctions de reproduction.

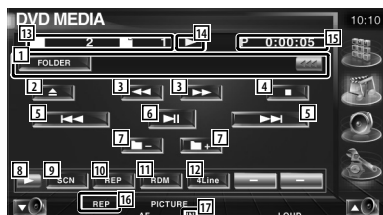

- 1 Affichage de l'information relative à la vidéo/l'image
Sélectionne le nom du dossier, le nom du fichier, le titre, le nom de l'artiste ou le nom de l'album.
Quand  apparaît, vous pouvez faire défiler le texte affiché en appuyant dessus.
- 2 Éjecte un disque.
- 3 Avance rapide ou recul rapide.
(Inactivé lorsqu'un fichier JPEG est lu.)
- 4 Arrête la reproduction.
Si l'on appuie deux fois, le disque sera lu depuis le début lors de la prochaine lecture.
- 5 Sélectionne un fichier.
- 6 Lit ou effectue une pause.
- 7 Sélectionne un dossier.
- 8 Change l'affichage des boutons.

- 9 Démarre ou arrête la reproduction par balayage (qui reproduit le début de chaque morceau ou donnée l'un après l'autre).
- 10 Répète la reproduction (les fichiers ou les données préprogrammés).
- 11 Démarre ou arrête la reproduction aléatoire (reproduction des fichiers du dossier actuel dans un ordre aléatoire).
- 12 Change le nombre de lignes affichées dans l'affichage d'information.
- 13 Affichage du numéro de dossier et de fichier
- 14 Affichage du mode de reproduction
- 15 Affichage de la durée de reproduction
- 16 Indicateur de fonction
- 17 Apparaît quand un disque est inséré.



- 18 Répète la reproduction du fichier du dossier actuel.



- 19 Vous pouvez rechercher des dossiers et des fichiers par le biais d'une hiérarchie. Reportez-vous à la section <Sélection de dossier> (page 32).
- 20 Affiche l'information concernant le fichier en cours de reproduction.
- 21 Affiche l'écran de commande du dispositif externe. Reportez-vous à la section <Commande d'alimentation électrique du dispositif externe> (page 56).

Commande d'image

Réglage de l'affichage vidéo.

1 Démarre la commande d'image



2 Règle l'affichage vidéo



- 1 Remet l'image à l'horizontale.
- 2 Tourne dans le sens inverse des aiguilles d'une montre.
- 3 Tourne dans le sens des aiguilles d'une montre.
- 4 Termine la commande d'image.

Sélection de dossier

Recherche les dossiers et les fichiers vidéo/images stockés dans les supports et les dispositifs suivant leur hiérarchie.

1 Commencez la sélection de dossier



2 Sélectionne un fichier



- 1 Fait défiler la liste.
- 2 Donne la liste des dossiers et des fichiers vidéo/fichiers d'image.
Le dossier s'ouvre lorsqu'on le touche, et le fichier vidéo/fichier d'image est reproduit.
- 3 Retourne au niveau supérieur de la hiérarchie.
- 4 Remonte d'un niveau de la hiérarchie.
- 5 Retourne à l'écran d'origine.

Pour écouter la radio

Divers écrans de commandes apparaissent en mode source sintoniseur.



- Pour connaître la méthode de base d'utilisation des touches du récepteur, reportez-vous à la section <Fonctionnement de base> (page 12).
- Réglez l'interrupteur de mode de la télécommande sur "AUD" avant de commencer, reportez-vous à la section <Interrupteur de mode de la télécommande> (page 92).

Fonctions disponibles quand le panneau de commande facile "Easy" est affiché

Affiche un panneau de commande flottant à l'écran.



- 1 Change la source.
- 2 Change de bande (à AM ou FM1/2/3).
- 3 Syntonise une station de radio.
- 4 Passe au mode de recherche.
Reportez-vous à la section <Mode de recherche> (page 34).
- 5 Affiche l'écran de commande de l'écran.
Reportez-vous à la section <Commande à l'écran> (page 59).
- 6 Affiche l'écran de commande du dispositif externe. Reportez-vous à la section <Commande d'alimentation électrique du dispositif externe> (page 56).



- Le panneau de commande facile "Easy" est dissimulé lorsque vous touchez une partie centrale du moniteur.

Fonctions disponibles quand l'écran de commande est affiché

Passez à l'écran de commande pour utiliser de nombreuses fonctions.

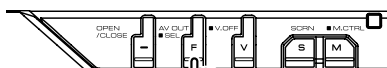
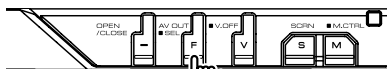

- 1 Affichage d'informations sur la station de radio.
Sélectionne le nom du service diffusé, le titre, le nom de l'artiste, le nom de la station, le nom de catégorie 1/2, ou le texte radio.
- 2 Active ou désactive la fonction informations routières.
Reportez-vous à la section <Informations routières>, (page 37).
- 3 Passe à la bande FM1/2/3.

Page suivante ►

- 4 Passe à la bande AM.
- 5 Syntonise une station de radio. Utilisez le <Mode de recherche> (page 34) pour changer la fréquence.
- 6 Change l'affichage des boutons.
- 7 Sélectionne le mode de réception Mono. (Uniquement lors de la réception d'émissions FM)
- 8 Sélectionne le mode de mémoire automatique. (Reportez-vous à la page 35 pour la <Mémoire automatique>)
- 9 Passe au mode de recherche. (Reportez-vous à la page 34 pour le <Mode de recherche>)
- 10 Change le nombre de lignes affichées dans l'affichage d'information.
- 11 Active ou désactive la fonction de recherche locale.



- 12 Quand les boutons P1 à P6 apparaissent, vous pouvez rappeler les stations mémorisées. Pour la mémorisation des stations émettrices, reportez-vous à la section <Mémoire automatique> (page 35) ou <Mémoire manuelle> (page 35).



- 13 Recherche une station par type de programme. Reportez-vous à la section <Recherche de type de programme> (page 38).
- 14 Montre la liste des stations mémorisées et permet de les sélectionner. Reportez-vous à la section <Sélection de préréglage> (page 36).
- 15 Affiche l'écran de texte radio. Reportez-vous à la section <Texte radio> (page 36).
- 16 Affiche l'écran de commande du dispositif externe. Reportez-vous à la section <Commande d'alimentation électrique du dispositif externe> (page 56).

Mode de recherche

Règle une sélection de station de radio.



Chaque fois que la touche est enfoncée, le mode bascule dans l'ordre suivant.

Affichage	Réglage
"AUTO1"	Syntonise automatiquement sur une station offrant une bonne réception.
"AUTO2"	Syntonise les stations en mémoire les unes après les autres.
"MANU"	Commute sur la fréquence suivante manuellement.



Mémoire automatique

Enregistre automatiquement en mémoire les stations offrant une bonne réception.

- 1 Sélectionnez une bande que vous souhaitez stocker en mémoire



- 2 Sélectionnez le mode de mémoire automatique



- 3 Démarrez la mise en mémoire automatique



Touchez  ou .

L'opération de mémoire automatique se termine lorsque les 6 stations sont enregistrées ou lorsque toutes les stations ont été sintonisées.



- L'opération se termine automatiquement si vous ne faites rien pendant 10 secondes.

Mémoire manuelle

Enregistre en mémoire la station de radio en cours de réception.

- 1 Sélectionnez une station que vous souhaitez stocker en mémoire

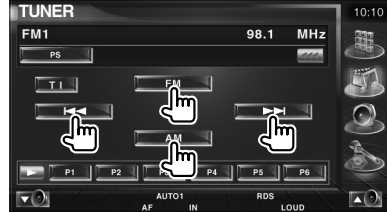

- 2 Stockez en mémoire



Continuez de toucher jusqu'à ce que les numéros de mémoire apparaissent.

Sélection de préréglage

Montre la liste des stations mémorisées et permet de les sélectionner.

1 Commencez la sélection de préréglage



2 Sélectionne une station

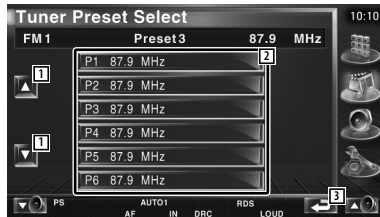

- 1 Fait défiler la liste.
- 2 Les stations mémorisées sont affichées. Touchez pour syntoniser.
- 3 Retourne à l'écran d'origine.

Texte radio

Vous pouvez afficher le texte radio. (Uniquement lors de la réception d'émissions FM)

1 Sélectionnez une station

2 Affichez le texte radio

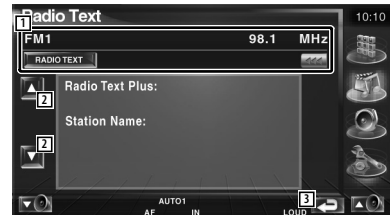

- 1 Sélectionnez le nom du service diffusé, le titre et le nom de l'artiste, le nom de la station, la catégorie 1/2, ou le texte radio comme texte à afficher. Quand  apparaît, vous pouvez faire défiler le texte affiché en appuyant dessus.
- 2 Permet de faire défiler l'affichage du texte radio plus.
- 3 Retourne à l'écran d'origine.



Recherche directe

Syntonise une station lorsque sa fréquence est entrée.

1 Sélectionnez une bande

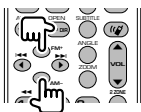

2 Sélectionnez le mode de recherche directe



3 Entrez la fréquence

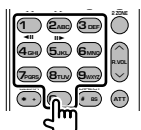

Lorsque vous entrez la fréquence, la réception du signal démarre.

Exemple: Quand vous recevez FM 92.1 MHz

0 9 MHz 2.1 1

Exemple: Quand vous recevez AM 810 kHz

0 8 MHz 1 0



- L'opération se termine automatiquement si vous ne faites rien pendant 10 secondes.

Informations routières

Lorsqu'un bulletin d'informations routières commence, la source active, quelle qu'elle soit, se commute sur les informations routières qui s'affichent alors automatiquement.

1 Réglez le mode d'informations routières



Lorsqu'un bulletin d'informations routières commence...

L'écran d'informations routières apparaît automatiquement.

écran d'informations routières



- Il faut que la fonction des informations routières soit activée afin que l'écran des informations routières apparaisse automatiquement.
- Pendant la réception des informations routières, le volume sélectionné est mémorisé et la prochaine fois que les informations routières sont activées, le volume mémorisé est automatiquement restitué.

Recherche de type de programme

Un programme sera syntonisé si vous réglez son type. (Uniquement lors de la réception d'émissions FM)

1 Entrez un mode de type de programme



2 Sélectionnez un type de programme

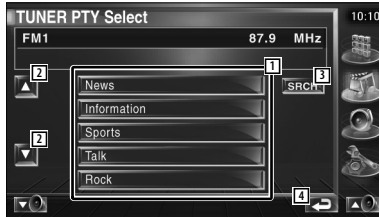

- 1 Le type de programme s'affiche. Touchez pour sélectionner un type de programme.
- 2 Fait défiler la liste de type de programme.
- 3 Recherche le type de programme.
S'affiche quand le type de programme est sélectionné.
- 4 Retourne à l'écran d'origine.

3 Recherche des stations du type de programme sélectionné

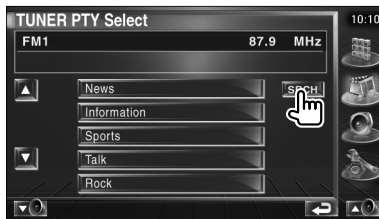

Commande d'iPod

Vous pouvez contrôler et écouter des morceaux de votre iPod en raccordant un iPod avec vidéo ou un iPod nano à cette unité avec le KCA-iP300V (accessoire optionnel). Vous pouvez aussi afficher des contenus vidéo sur cette unité quand vous connectez un iPod avec vidéo. Un seul iPod ne peut être connecté à cette unité.

Connexion d'un iPod

Connectez un iPod à cette unité.

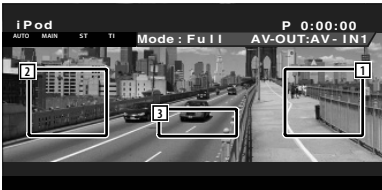
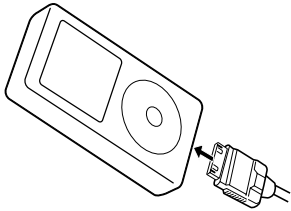

- 1 Zone de recherche de morceau/vidéo vers l'avant
Sélectionnez la morceau/vidéo suivante.
- 2 Zone de recherche de morceau/vidéo vers l'arrière
Sélectionnez la morceau/vidéo précédente.
- 3 Zone de touches de commande d'affichage d'informations
L'information s'affiche pendant 5 secondes.



- Enlevez tous les accessoires comme les casques, par exemple, avant de connecter un iPod. Il se peut que vous ne puissiez pas commander l'iPod si vous le connectez alors que des accessoires sont branchés.
- Quand vous connectez un iPod à cette unité, la reproduction démarre à partir du morceau que vous avez écouté en dernier sur l'iPod même (Fonction de reprise de lecture).
- Si le morceau reproduit ne possède pas de contenu vidéo, la mention "No iPod Video Signal" (Aucun signal vidéo de l'iPod) s'affiche sur l'écran vidéo.
- Lors de la connexion d'un iPod, "KENWOOD" apparaît sur l'iPod et la commande de l'iPod est désactivée.

Fonctions disponibles quand le panneau de commande facile "Easy" est affiché

Affiche un panneau de commande flottant à l'écran.

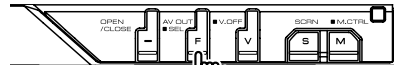

- 1 Change la source.
- 2 Avance rapide ou recul rapide.
- 3 Recherche de morceau/de vidéo.
- 4 Reproduit ou effectue une pause.
- 5 Affichez l'écran de commande à l'écran.
(Reportez-vous à la section <Commande à l'écran> (page 59)).
- 6 Affiche l'écran de commande du dispositif externe. Reportez-vous à la section <Commande d'alimentation électrique du dispositif externe> (page 56).



- L'affichage du panneau de commandes faciles est dissimulé lorsque vous touchez une zone centrale du moniteur.

Fonctions disponibles quand l'écran de commande est affiché

Passes à l'écran de commande pour utiliser de nombreuses fonctions de reproduction.

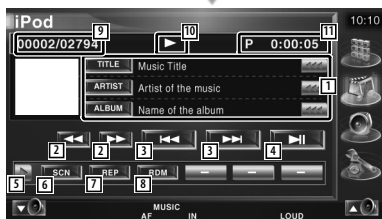
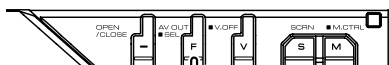
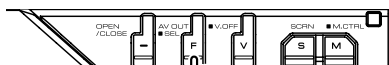

- 1 Affichage de l'information relative au morceau/à la vidéo
Sélectionne le titre, le nom de l'artiste, le nom de l'album ou le nom de l'iPod.
Quand apparaît, vous pouvez faire défiler le texte affiché en appuyant dessus.
- 2 Avance rapide ou recul rapide.
- 3 Sélectionnez un morceau/une vidéo
- 4 Reproduit ou effectue une pause.
- 5 Change l'affichage des boutons.

- 6 Démarre ou arrête la reproduction par balayage (qui reproduit le début de chaque morceau ou vidéo l'un après l'autre).
- 7 Répète la reproduction (les fichiers ou les données préprogrammés).
- 8 Démarre ou arrête la reproduction aléatoire.*
- 9 Affichage du nombre total de morceaux dans l'iPod et du numéro du morceau
- 10 Affichage du mode de reproduction
- 11 Affichage de la durée de reproduction



- 12 Démarre ou arrête la reproduction aléatoire de l'album (reproduit les morceaux de l'album écouté de façon aléatoire).*



- 13 Affichez la liste des catégories de morceaux. Reportez-vous à la section <Liste de l'iPod> (page 41).
- 14 Affichez la liste des catégories de vidéo. Reportez-vous à la section <Liste de l'iPod> (page 41).
- 15 Affiche la liste précédente des morceaux/vidéos. Reportez-vous à la section <Liste de l'iPod> (page 41).
- 16 Affiche l'écran d'information du morceau/ de la vidéo en cours de reproduction.
- 17 Affiche l'écran de commande du dispositif externe. Reportez-vous à la section <Commande d'alimentation électrique du dispositif externe> (page 56).



- * Désactivé lorsqu'une vidéo est en cours de reproduction.

Liste de l'iPod

Donne la liste des morceaux/vidéos contenus dans l'iPod et effectue la recherche.

1 Affiche la liste de l'iPod

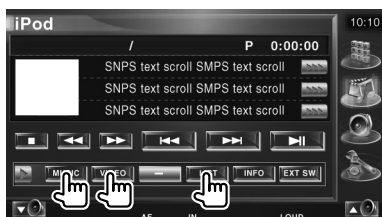

2 Sélectionnez un morceau/une vidéo

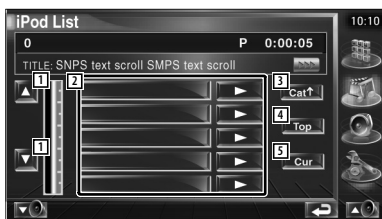

- 1 Change de page de la liste.
- 2 Liste des catégories et des morceaux.
Touchez un nom de catégorie pour passer à son niveau inférieur. Si le titre du morceau est affiché, le morceau peut être écouté en le touchant.
Si vous touchez , tous les morceaux de sa catégorie sont reproduits.
- 3 Retourne à la catégorie précédente.
- 4 Retourne à la catégorie du haut.
- 5 Affiche la catégorie en cours de reproduction.

Commande du périphérique USB

Vous pouvez contrôler et écouter les morceaux qui se trouvent dans votre périphérique USB simplement en le connectant au connecteur USB de cette unité.



- <Pour savoir comment connecter un périphérique USB, reportez-vous à la section <Fonctionnement de base> (page 12).

Fonctions disponibles quand le panneau de commande facile "Easy" est affiché

Affiche un panneau de commande flottant à l'écran.

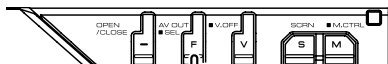

- 1 Change la source.
- 2 Sélectionne un dossier.
(Uniquement en mode de sélection de dossier)
- 3 Sélectionne un fichier.
- 4 Reproduit ou effectue une pause.
- 5 Affichez l'écran de commande à l'écran.
(Reportez-vous à la section <Commande à l'écran> (page 59))
- 6 Affiche l'écran de commande du dispositif externe. Reportez-vous à la section <Commande d'alimentation électrique du dispositif externe> (page 56).



- L'affichage du panneau de commandes faciles est dissimulé lorsque vous touchez une zone centrale du moniteur.

Fonctions disponibles quand l'écran de commande est affiché

Passé à l'écran de commande pour utiliser de nombreuses fonctions de reproduction.

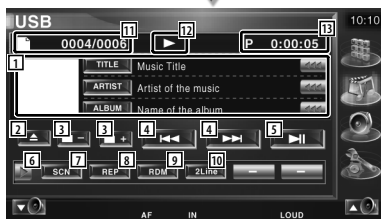
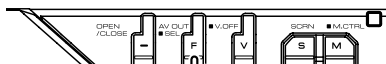

- 1 Affichage de l'information relative au morceau
Sélectionne le nom du dossier, le nom du fichier, le titre, le nom de l'artiste ou le nom de l'album.
Quand  apparaît, vous pouvez faire défiler le texte affiché en appuyant dessus.
- 2 Enlève le périphérique USB.
Quand la mention "No Device" (Aucun périphérique) apparaît, le périphérique USB peut être enlevé en toute sécurité.

Si vous souhaitez l'écouter à nouveau quand le périphérique USB est connecté, appuyez dessus à nouveau.

- 3 Sélectionne un dossier. (Uniquement en mode de sélection de dossier)
- 4 Sélectionne un fichier.
- 5 Lit ou effectue une pause.
- 6 Change l'affichage des boutons.
- 7 Démarre ou arrête la reproduction par balayage (qui reproduit le début de chaque morceau l'un après l'autre).
- 8 Répète la lecture (du morceau actuel).
- 9 Démarre ou arrête la reproduction aléatoire (pour reproduire les morceaux dans un ordre aléatoire). (Uniquement en mode de sélection de dossier)*
- 10 Change le nombre de lignes affichées dans l'affichage d'information.
- 11 Affichage du numéro de piste (morceau)
- 12 Affichage du mode de reproduction
- 13 Affichage de la durée de reproduction



- 14 Répète la reproduction du morceau ou des données du dossier actuel. (Uniquement en mode de sélection de dossier)



- 15 Affiche la liste des dossiers. Reportez-vous à la section <Sélection de dossier> (page 44).
- 16 Affiche la liste des catégories. Reportez-vous à la section <Liste USB> (page 43).
- 17 Affiche l'écran d'information du morceau en cours de reproduction.
- 18 Affiche l'écran de commande du dispositif externe. Reportez-vous à la section <Commande d'alimentation électrique du dispositif externe> (page 56).



* Désactivé en mode sélection musicale.

Liste USB

Donne la liste des morceaux contenus dans le périphérique USB et effectue la recherche.

1 Affiche la liste des catégories

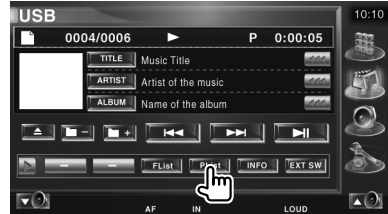

2 Sélectionnez une catégorie

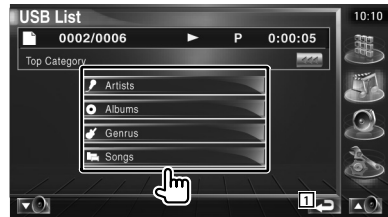

- 1 Retourne à l'écran d'origine.

3 Sélectionnez un morceau



- 2 Passe au niveau inférieur de la catégorie.
- 3 Donne la liste de tous les morceaux dans la catégorie sélectionnée.
- 4 Passe au niveau supérieur de la catégorie.
- 5 Retourne à la catégorie du haut.
- 6 Affiche la catégorie en cours de reproduction. (Uniquement en mode Catégorie)
- 7 Retourne à l'écran d'origine.

Sélection de dossier

Recherche les dossiers et les fichiers audio se trouvant dans le périphérique USB suivant leur hiérarchie.

1 Commencez la sélection de dossier



2 Sélectionne un morceau

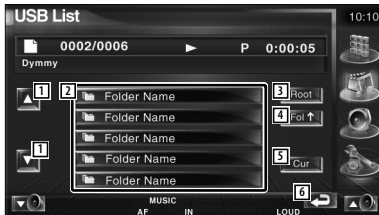

- 1 Fait défiler la liste.
- 2 Montre la liste des dossiers et des fichiers audio
Le dossier s'ouvre lorsqu'on le touche, et le fichier audio est reproduit.
- 3 Retourne au niveau supérieur de la hiérarchie.
- 4 Remonte d'un niveau de la hiérarchie.
- 5 Affiche le fichier en cours de reproduction.
- 6 Retourne à l'écran d'origine.

Pour regarder la télévision

Différents écrans de commandes apparaissent en mode source TV. (Vous pouvez utiliser la TV uniquement lorsque le syntoniseur de TV en option est connecté)

Fonctions disponibles sur l'écran de télévision

Les fonctions de base sont disponibles même quand l'écran de télévision est affiché.

Affichez l'écran de télévision

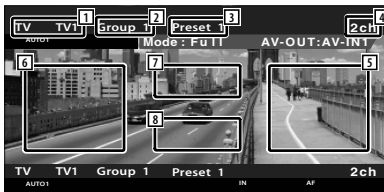
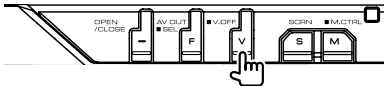

- 1 Affichage du numéro de bande de télévision
- 2 Affichage du groupe de zone de télévision
Reportez-vous à la section <Réglage de la télévision> (page 83).
- 3 Affichage du numéro de mémoire
- 4 Affichage du numéro de chaîne
- 5 Zone de passage à la chaîne suivante
Passe à la chaîne suivante.
Utilisez le <Mode de recherche> (page 47) pour changer la séquence de syntonisation des chaînes.
- 6 Zone de passage à la chaîne précédente
Passe à la chaîne précédente.
Utilisez le <Mode de recherche> (page 47) pour changer la séquence de syntonisation des chaînes.
- 7 Zone de changement de bande
Passe à TV1 ou à TV2.
- 8 Zone de touches de commande d'affichage d'informations



- Pour en savoir plus sur la sélection de l'image télévisée et le fonctionnement des touches du récepteur, reportez-vous à la section <Fonctionnement de base> (page 12).
- Les informations affichées sont effacées automatiquement au bout d'environ 5 secondes. De plus, les informations peuvent s'afficher automatiquement quand elles sont mises à jour.

Fonctions disponibles quand le panneau de commande facile "Easy" est affiché

Affiche un panneau de commande flottant à l'écran.

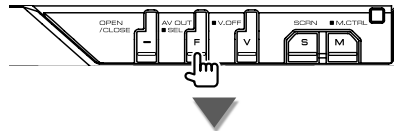

- 1 Change la source.
- 2 Change la bande de télévision (à TV1 ou TV2).
- 3 Sélectionnez une chaîne.
Utilisez le <Mode de recherche> (page 47) pour changer la séquence de syntonisation des chaînes.
- 4 Passe au mode de recherche.
(Reportez-vous à la page 47 pour le <Mode de recherche>)
- 5 Affiche l'écran de commande de l'écran.
(Reportez-vous à la page 59 pour la section <Commande à l'écran>)
- 6 Affiche l'écran de commande du dispositif externe.
Reportez-vous à la section <Commande d'alimentation électrique du dispositif externe> (page 56).



- L'affichage du panneau de commandes faciles est dissimulé lorsque vous touchez une zone centrale du moniteur.

Fonctions disponibles quand l'écran de commande est affiché

Passer à l'écran de commande pour utiliser de nombreuses fonctions de reproduction.

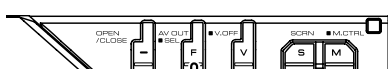
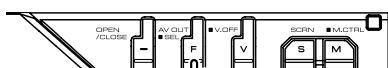

- 1 Affichage de l'information relative à la chaîne
- 2 Passe à TV1 ou à TV2.
- 3 Sélectionnez une chaîne.
Utilisez le <Mode de recherche> (page 47) pour changer la séquence de syntonisation des chaînes.
- 4 Change l'affichage des boutons.
- 5 Sélectionne le mode de mémoire automatique.
Reportez-vous à la section <Mémoire automatique> (page 47).

- 6 Passe au mode de recherche.
Reportez-vous à la section <Mode de recherche> (page 47).
- 7 Indique le mode de recherche actuel.
- 8 Affichage du groupe de zone de télévision
Reportez-vous à la section <Réglage de la télévision> (page 83).
- 9 Affichage du numéro de mémoire
- 10 Affichage du numéro de chaîne



- 11 Quand les boutons P1 à P6 apparaissent, vous pouvez rappeler les chaînes mémorisées.
Pour la mémorisation des stations émettrices, reportez-vous à la section <Mémoire automatique> (page 47) ou <Mémoire manuelle> (page 47).



- 12 Permet de donner un nom à la station syntonisée. (page 48)
- 13 Montre la liste des stations mémorisées et permet de les sélectionner. Reportez-vous à la section <Sélection de préséglage> (page 48).
- 14 Affiche l'écran de commande du dispositif externe. Reportez-vous à la section <Commande d'alimentation électrique du dispositif externe> (page 56).



: Appuyez pendant # secondes.

Mode de recherche

Règle une sélection de station de radio.



Chaque fois que la touche est enfoncée, le mode bascule dans l'ordre suivant.

Affichage	Réglage
"AUTO1"	Syntonise automatiquement sur une station offrant une bonne réception.
"AUTO2"	Syntonise les stations en mémoire les unes après les autres.
"MANU"	Commute sur la fréquence suivante manuellement.

Mémoire automatique

Enregistre automatiquement en mémoire les stations offrant une bonne réception.

1 Sélectionnez une bande que vous souhaitez stocker en mémoire



2 Sélectionnez le mode de mémoire automatique



3 Démarrez la mise en mémoire automatique



L'opération de mémoire automatique se termine lorsque les 6 stations sont enregistrées ou lorsque toutes les stations ont été syntonisées.



- L'opération se termine automatiquement si vous ne faites rien pendant 10 secondes.

Mémoire manuelle

Enregistre en mémoire le canal en cours de réception.

1 Sélectionnez une station que vous souhaitez stocker en mémoire



2 Stockez en mémoire



Continuez de toucher jusqu'à ce que les numéros de mémoire apparaissent.

Sélection de préréglage

Montre la liste des stations mémorisées et permet de les sélectionner.

1 Commencez la sélection de préréglage

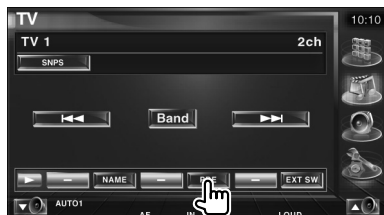

2 Sélectionne une station

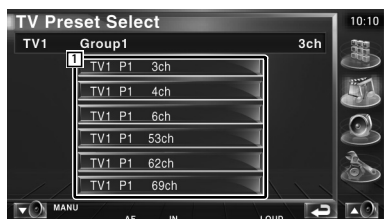

- 1 Les stations mémorisées sont affichées. Touchez pour syntoniser.

Définir le nom de la station

Assigne un nom à une station.

1 Sélectionnez une station à laquelle vous souhaitez donner un nom

2 Commencez la procédure d'attribution du nom



3 Saisissez un nom

Reportez-vous à la section <Saisie de caractères> (page 58) pour l'information sur la façon de saisir un nom.

4 Terminez la procédure d'attribution du nom



- Vous ne pouvez saisir les caractères qu'après avoir appliqué le frein à main.

Pour regarder une vidéo

Fonctions disponibles quand le panneau de commande facile "Easy" est affiché

Affiche un panneau de commande flottant à l'écran.

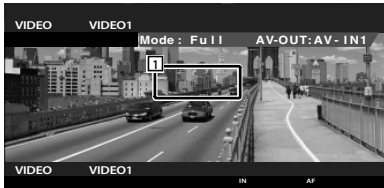

- 1 Zone de commutation de vidéo
Passe à Video1/Video2.

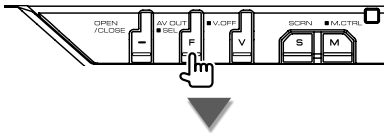

- 2 Change la source.
- 3 Affiche l'écran de commande du dispositif externe. Reportez-vous à la section <Commande d'alimentation électrique du dispositif externe> (page 56).
- 4 Affiche l'écran de commande de l'écran. (Reportez-vous à la page 59 pour la section <Commande à l'écran>)
- 5 Passe à Video1.
- 6 Passe à Video2.



- L'affichage du panneau de commandes faciles est dissimulé lorsque vous touchez une zone centrale du moniteur.

Fonctions disponibles quand l'écran de commande est affiché

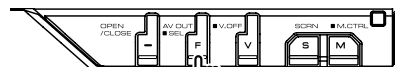
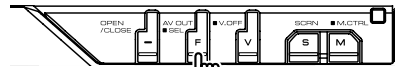

- 1 Passe à Video1.
- 2 Passe à Video2.
- 3 Affiche l'écran de commande du dispositif externe. Reportez-vous à la section <Commande d'alimentation électrique du dispositif externe> (page 56).

Commande du syntoniseur de radiodiffusion numérique (DAB)

Divers écrans de commandes apparaissent en mode source syntoniseur DAB. (avec uniquement le syntoniseur DAB en option connecté)

Fonctions disponibles quand le panneau de commande facile "Easy" est affiché

Affiche un panneau de commande flottant à l'écran.

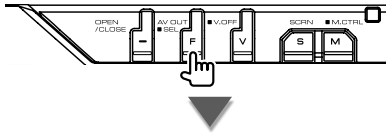

- 1 Change la source.
- 2 Change de bande (à DAB1/2/3).
- 3 Sélectionne un service.
- 4 Sélectionne l'ensemble.
- 5 Passe au mode de recherche.
(Reportez-vous à la page 51 pour le <Mode de recherche>)
- 6 Affiche l'écran de commande de l'écran.
(Reportez-vous à la page 59 pour la section <Commande à l'écran>)
- 7 Affiche l'écran de commande du dispositif externe. Reportez-vous à la section <Commande d'alimentation électrique du dispositif externe> (page 56).



- L'affichage du panneau de commandes faciles est dissimulé lorsque vous touchez une zone centrale du moniteur.

Fonctions disponibles quand l'écran de commande est affiché

Passé à l'écran de commande pour utiliser de nombreuses fonctions.

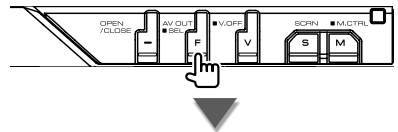
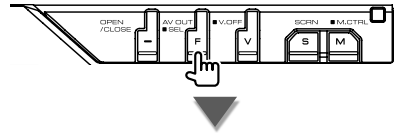

- 1 Affiche l'information relative au morceau en cours de reproduction.
Fait passer l'affichage à Label Ensemble, Label PTY, Label Composant, Label région, et Qualité audio.
Quand apparaît, vous pouvez faire défiler le texte affiché en appuyant dessus.
- 2 Change de bande (à DAB1/2/3).
- 3 Sélectionne un service.
- 4 Sélectionne l'ensemble.
- 5 Change l'affichage des boutons.

- 6 Sélectionne l'opération primaire ou secondaire.
- 7 Sélectionne le mode de mémoire automatique.
(Reportez-vous à la page 52 pour la <Mémoire d'ensemble automatique>)
- 8 Passe au mode de recherche.
(Reportez-vous à la page 51 pour le <Mode de recherche>)
- 9 Change le nombre de lignes affichées dans l'affichage d'information.
- 10 Indique le mode de recherche actuel.



- 11 Quand les boutons P1 à P6 apparaissent, vous pouvez rappeler un service mémorisé.



- 12 Vous pouvez configurer la langue du menu.
Reportez-vous à la section <Configuration du filtre de langue> (page 53).
- 13 Recherche une station en spécifiant un type de programme. Reportez-vous à la section <Recherche de type de programme> (page 54).
- 14 Vous pouvez voir une liste et sélectionner des services. Reportez-vous à la section <Sélection de service> (page 53).
- 15 Affiche l'information de radiodiffusion numérique (DAB).
- 16 Affiche l'écran de commande du dispositif externe. Reportez-vous à la section <Commande d'alimentation électrique du dispositif externe> (page 56).

Mode de recherche

Règle un mode de sélection de station.



Chaque fois que la touche est enfoncée, le mode bascule dans l'ordre suivant.

Affichage	Réglage
"AUTO1"	Sintonise automatiquement sur un ensemble offrant une bonne réception.
"AUTO2"	Sintonise les services en mémoire les uns après les autres.
"MANU"	Commute sur le canal suivant manuellement.

Mémoire d'ensemble automatique

Un ensemble offrant une bonne réception est enregistré en mémoire automatiquement.

- 1 Sélectionnez une bande que vous souhaitez stocker en mémoire





- 2 Sélectionnez le mode de mémoire automatique



- 3 Démarrez la mise en mémoire automatique



Touchez  ou .

L'opération de mémoire automatique se termine lorsque les 6 stations sont enregistrées ou lorsque toutes les stations ont été syntonisées.

Mémoire de prééglage de services

Enregistre en mémoire le service en cours de réception.

- 1 Sélectionnez un service que vous souhaitez stocker en mémoire



- 2 Stockez en mémoire



Continuez de toucher jusqu'à ce que les numéros de mémoire apparaissent.



: Appuyez pendant # secondes.

Sélection de service

Liste des services et sélection dans l'ensemble actuel.

1 Commencez la sélection de service



2 Sélectionnez un service



- 1 Sélectionne un service.
Synchronise le service que vous avez touché.
- 2 Fait défiler la liste des services.
- 3 Retourne à l'écran d'origine.

3 Recherchez le service

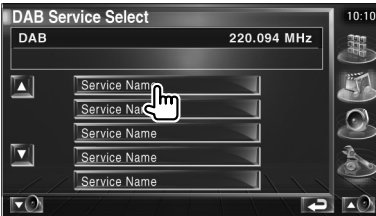

Configuration du filtre de langue

Configuration de la langue du menu.

1 Commencez la configuration du filtre de langue



2 Sélectionnez une langue

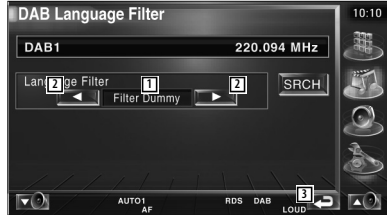

- 1 Affichage des langues
- 2 Passe à la liste des langues.
- 3 Retourne à l'écran d'origine.

3 Recherchez la langue



Recherche de type de programme

Pour spécifier le type de programme et pour rechercher un service.

1 Démarrez le mode de type de programme



2 Sélectionnez le type de programme

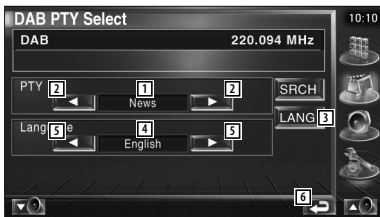

- 1 Affichage du type de programme
- 2 Change de type de programme.
- 3 4 5 s'affichent et vous pouvez changer la langue. Touchez une fois de plus et 4 5 s'effacent, puis vous pouvez changer de type de programme.
- 4 Affichage des langues
- 5 Passe à la liste des langues.
- 6 Retourne à l'écran d'origine.

3 Recherche des services du type de programme sélectionné



Annonce DAB

Lorsqu'une annonce que vous avez activée commence, la source active, quelle qu'elle soit, se commute automatiquement sur annonce.

Lorsque l'annonce commence...

L'écran d'annonce apparaît automatiquement.

écran d'annonce



Sélection de source

La source que vous souhaitez écouter peut être sélectionnée rapidement.

Pour afficher l'écran de commande

1 Affichez l'écran de commande

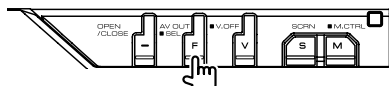

Appuyez plusieurs fois jusqu'à ce que l'écran de commande apparaisse.

2 Affichez l'écran de sélection de source



3 Sélectionnez une source



- 1 Passe à la source sélectionnée.
- 2 Fait défiler l'affichage des sources.
- 3 Affiche l'écran de commande du dispositif externe. Reportez-vous à la section <Commande d'alimentation électrique du dispositif externe> (page 56).
- 4 Passe au skin. (3 types)
- 5 Affiche l'écran de commande du système mains-libres. Reportez-vous à la section <Commande de l'unité mains-libres> (page 60).



- La source affichée dépend du type de dispositif connecté. De plus, il est impossible d'appuyer sur le bouton de la source qui n'est actuellement pas disponible.

Commande d'alimentation électrique du dispositif externe

Pour contrôler l'alimentation électrique du dispositif externe.

Commande d'alimentation électrique du dispositif externe

Pour contrôler l'alimentation électrique du dispositif externe.

1 Affiche l'écran de commande EXT SW



[EXT SW] apparaît quand l'écran de commande de chaque source ou le panneau de commande facile "Easy" s'affiche.

2 Contrôle l'alimentation électrique du dispositif externe

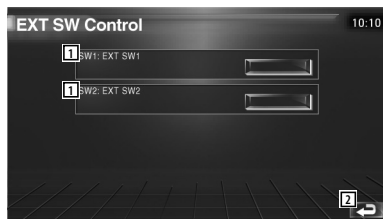

- 1 Vous pouvez mettre le dispositif externe sous tension ou hors tension.
- 2 Retourne à l'écran d'origine.



- Vous devez connecter une unité de relais disponible dans le commerce pour utiliser cette fonction. Connectez le dispositif externe à contrôler à cette unité de relais.
- Reportez-vous à la section <Configuration EXT SW> (page 87) pour plus d'information sur la mise sous tension ou hors tension.

Pour mettre le volume audio en sourdine lorsqu'on reçoit un appel téléphonique

Pour mettre le volume audio en sourdine lorsqu'on reçoit un appel téléphonique

Lorsque le téléphone reçoit un appel, le système est automatiquement mis en pause.

Lorsque le téléphone reçoit un appel...

L'écran d'appel téléphonique ("CALL") apparaît et le système se met en pause.

Écran d'appel téléphonique ("CALL")



Si vous souhaitez poursuivre l'écoute de la source audio pendant l'appel téléphonique...

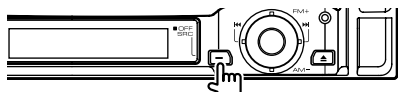

Le système reprend la lecture audio pendant l'appel téléphonique.

Lorsque l'appel se termine...

Raccrochez le téléphone.

Le système reprend automatiquement la lecture.



- Pour utiliser la fonction de mise en sourdine "TEL Mute", vous devez raccorder le câble de sourdine MUTE à votre téléphone à l'aide d'un accessoire téléphonique disponible dans le commerce. Veuillez vous reporter à la section <MANUEL D'INSTALLATION>.

Comment utiliser l'écran de saisie de caractères

Lorsque vous sélectionnez le mode Donner un nom au disque ou autres, l'écran suivant apparaît pour la saisie des caractères.

Écran de saisie de caractères



- 1 Déplace le curseur.
- 2 Introduit un espace.
Si vous effacez un caractère, placez le curseur sur celui-ci et mettez le doigt sur cette touche.
- 3 Introduit des caractères.
- 4 Fait défiler l'affichage des boutons de caractères vers le haut ou vers le bas.
- 5 Quitte le mode de saisie de caractères et retourne à l'écran précédent.



- Vous ne pouvez saisir les caractères qu'après avoir appliqué le frein à main.

Commande de l'écran

Commande de l'écran

Pour afficher l'écran de contrôle.

1 Affichez le panneau de commande facile Easy

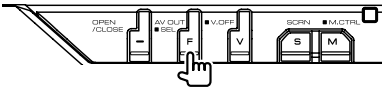

2 Affichez l'écran de commande à l'écran



3 Réglez la qualité de l'image

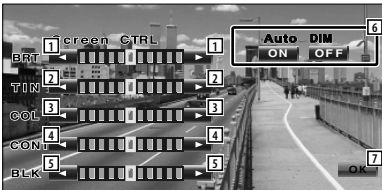

- 1 Commande de luminosité
Désactivée si la variation automatique d'intensité est activée.
- 2 Commande de teinte
S'affiche pour une image de système NTSC sur télévision, vidéo, iPod ou caméra de vue arrière.
- 3 Commande de couleur
S'affiche sur l'écran de télévision, vidéo, iPod ou caméra de vue arrière uniquement.
- 4 Commande de contraste
- 5 Réglage du niveau de noir

6 Configuration de la variation automatique d'intensité

Lorsque celle-ci est placée sur "On", l'intensité lumineuse de l'affichage est atténuée automatiquement lorsque la lumière ambiante baisse.

7 Retourne à l'écran précédent.



- L'écran des commandes d'écran n'est affiché qu'après avoir appliqué le frein à main.
- La qualité d'image peut être réglée pour chaque source.
- Vous pouvez régler la qualité de l'image des écrans tels que le menu dans la <Configuration du moniteur> (page 80) du <Menu de configuration>.

Commande de l'unité mains-libres



- Il vous faut d'abord enregistrer votre téléphone portable sur le boîtier mains-libres Bluetooth. Veuillez aussi lire le manuel d'instructions du boîtier mains-libres Bluetooth.

Fonction de l'écran de commande

Pour afficher l'écran de commande et utiliser diverses fonctions.

1 Affichez l'écran de commande

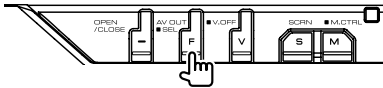

Appuyez plusieurs fois jusqu'à ce que l'écran de commande apparaisse.

2 Affichez l'écran de sélection de source



- Affiche l'état de la connexion avec le téléphone portable.
Blanc: Le téléphone portable est connecté.
Orange: Le téléphone portable n'est pas connecté ou est hors de portée du service.

3 Affichez l'écran de commande du système mains-libres

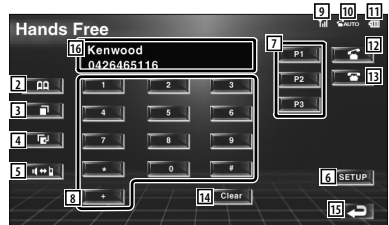

- Affiche l'écran de recherche de l'agenda téléphonique (Phone Book). (Reportez-vous à la section <Réaliser un appel par agenda téléphonique (Phone Book)>, page 62)
- Affiche l'écran des appels sortants. (Reportez-vous à la section <Pour recomposer un numéro>, page 64)
- Affiche l'écran des appels entrants. (Reportez-vous à la section <Pour recomposer un numéro>, page 64)
- Passes du mode privé au mode mains-libres (uniquement quand un appel est en cours).
- Affiche l'écran de configuration du système mains-libres. (Reportez-vous à la section <Configuration du téléphone mains-libres>, page 65)
- Introduisez trois numéros de téléphone pour la fonction de composition rapide. (Reportez-vous à la section <Fonction de composition rapide>, page 62)
- Permet d'introduire un numéro de téléphone. (Reportez-vous à la section <Au moment de composer le numéro>, page 61)
- Affiche l'intensité du signal.* Plus il y a de segments, plus le signal est fort.
- Affiche l'état actuel de la fonction de réponse automatique à l'appel. Quand la fonction de réponse automatique à l'appel est activée: AUTO. Quand la fonction de réponse automatique à l'appel est désactivée:
- Affiche le niveau de charge de la batterie du téléphone portable.* Plus il y a de segments, plus la batterie est chargée.
- Démarre l'appel.

- 13 Termine l'appel.
Efface le numéro de téléphone introduit.
- 14 Efface le numéro de téléphone introduit.
- 15 Retourne à l'écran précédent.
- 16 Affiche le numéro de téléphone de l'appel entrant et le numéro appelé.
Si vous avez enregistré un numéro de téléphone dans l'agenda téléphonique, le nom de l'interlocuteur s'affiche.



- Quand votre véhicule se déplace, certaines fonctions sont désactivées pour cause de sécurité. Les boutons associés aux fonctions de désactivation deviennent inopérants.
- Quand l'écran de commande du système mains-libres apparaît, le nom du téléphone portable connecté s'affiche pendant 5 secondes.
- * Comme le nombre d'étapes de l'unité de commande est différent de celui du téléphone portable, les états affichés sur l'unité de commande peuvent différer de ceux affichés sur le téléphone portable. Aucun état ne s'affiche si l'information relative à cet état ne peut pas être obtenue.
- Le fait de configurer le téléphone portable au mode privé peut désactiver la fonction mains-libres.

Quand vous recevez un appel

Quand vous recevez un appel, vous pouvez utiliser le téléphone mains-libres.

1 Pour répondre à un appel



Quand vous recevez un appel, l'écran de commande du système mains-libres apparaît automatiquement.

2 Pour terminer la communication



L'écran précédent réapparaît.

Au moment de composer le numéro

Effectuez votre appel en introduisant un numéro de téléphone.

1 Introduisez un numéro de téléphone

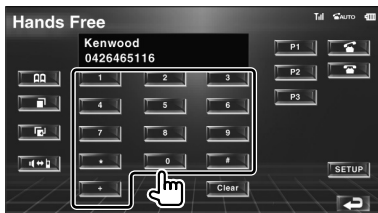

2 Effectuez l'appel

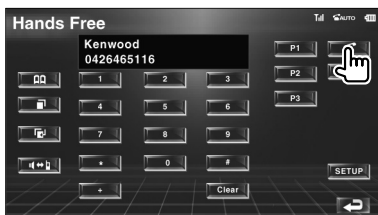

Vous pouvez commencer à parler quand votre interlocuteur répond.



- Pour effacer une saisie incorrecte, touchez le bouton **Clear**.

3 Pour terminer la communication

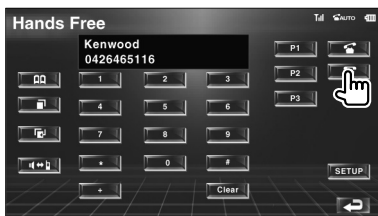

L'écran précédent réapparaît.



- Vous pouvez introduire un maximum de 32 chiffres.

Fonction de composition rapide

Vous pouvez enregistrer jusqu'à 3 numéros de téléphone dans la fonction de composition rapide.

Pour enregistrer un numéro de téléphone:

1 Affichez le numéro de téléphone que vous souhaitez enregistrer

Reportez-vous aux sections <Réaliser un appel par agenda téléphonique (Phone Book)> (page 62), <Pour recomposer un numéro> (page 64) et <Au moment de composer le numéro> (page 61).

2 Enregistrez le numéro de téléphone

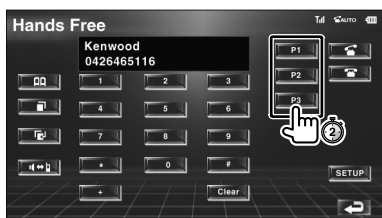

Continuez à toucher pendant plus de 2 secondes.

Pour appeler un numéro de téléphone en mémoire:

1 Rappelez le numéro de téléphone

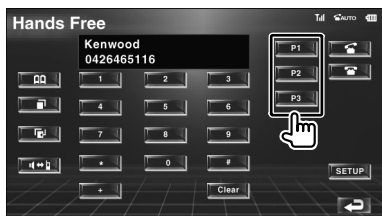

2 Effectuez l'appel



- Seuls les numéros de téléphone peuvent être enregistrés dans la fonction de composition rapide. Par conséquent, le nom et autres détails du destinataire ne s'affichent pas pendant la composition du numéro.

Réaliser un appel par agenda téléphonique (Phone Book)

Vous pouvez appeler une personne en utilisant son numéro de téléphone que vous avez enregistré dans l'agenda téléphonique.

1 Affichez l'écran de l'agenda téléphonique (Phone Book)



L'écran de saisie initiale apparaît.



Écran de saisie initiale.

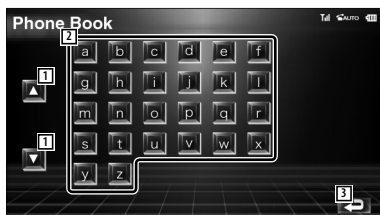

- 1 Fait défiler l'affichage des caractères disponibles.
- 2 Affiche l'agenda téléphonique en commençant par le nom débutant par la lettre que vous avez touchée.
- 3 Retourne à l'écran de commande du système mains-libres.



: Appuyez pendant # secondes.

2 Sélectionnez la première lettre du nom d'une personne qui a été mémorisé

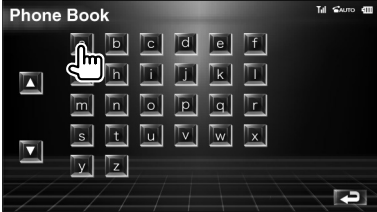

L'écran de liste de l'agenda téléphonique apparaît.



Écran de liste de l'agenda téléphonique

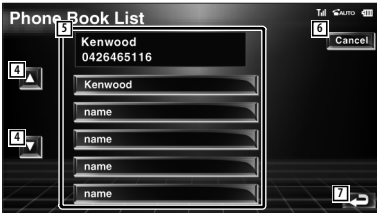

- 4 Fait défiler la liste.
- 5 Permet d'introduire le nom du destinataire.
- 6 Annule les opérations.
- 7 Retourne à l'écran de commande du système mains-libres.

3 Sélectionnez un destinataire que vous souhaitez appeler



4 Confirmez le destinataire

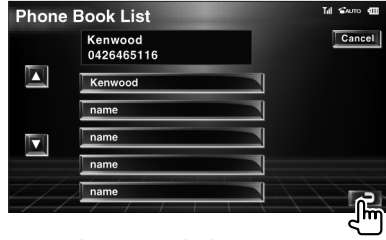

L'écran de commande du système mains-libres apparaît à nouveau. Les données du destinataire sélectionné apparaissent.

5 Effectuez l'appel

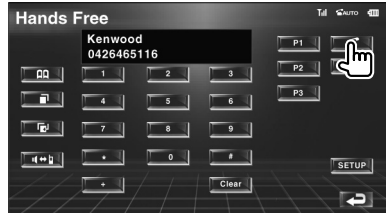

Vous pouvez commencer à parler quand votre interlocuteur répond.

6 Pour terminer la communication

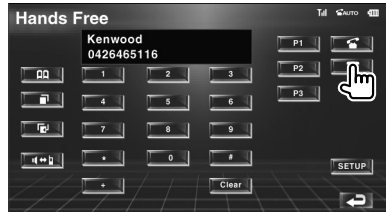

L'écran précédent réapparaît.



- Pour utiliser l'agenda téléphonique, celui-ci doit avoir été téléchargé du téléphone portable. Pour plus de détails, consultez le manuel d'instructions de votre boîtier mains-libres Bluetooth et celui de votre téléphone portable.
- Un total de 20 caractères pour chaque nom peut s'afficher dans l'agenda téléphonique.
- Les lettres ne correspondant à aucun nom ne seront pas affichées.
- Pendant la recherche, une lettre non accentuée comme "u" sera recherchée au lieu d'une lettre accentuée comme "ü".

Pour recomposer un numéro

Vous pouvez recomposer un numéro, un des 10 derniers numéros que vous avez appelé ou reçu.

1 Affiche l'écran de recherche d'appels sortants ou d'appels entrants

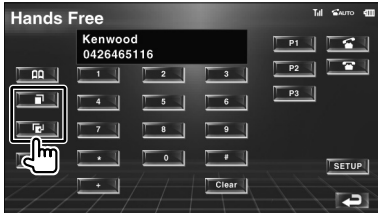

: Appels sortants

: Appels entrants

L'écran de la liste des appels sortants ou des appels entrants apparaît.

Écran d'appels sortants ou d'appels entrants



- 1 Fait défiler la liste.
- 2 Permet d'introduire le nom du destinataire.
- 3 Change l'affichage de la liste en passant de l'affichage de 5 numéros à celui d'un seul numéro.
- 4 Introduit les données du destinataire et retourne à l'écran de commande du système mains-libres.
- 5 Retourne à l'écran de commande du système mains-libres.

2 Sélectionnez un destinataire que vous souhaitez appeler



3 Confirmez le destinataire

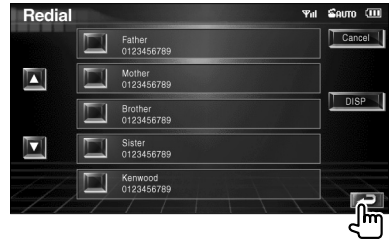

L'écran de commande du système mains-libres apparaît à nouveau. Les données du destinataire sélectionné apparaissent.

4 Effectuez l'appel

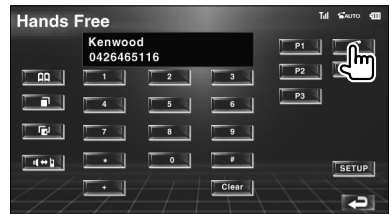

Vous pouvez commencer à parler quand votre interlocuteur répond.

5 Pour terminer la communication

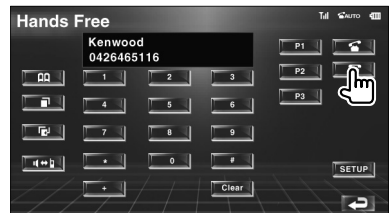

L'écran précédent réapparaît.



- L'écran de liste des appels sortants ou des appels entrants montre la liste des appels effectués à partir de cette unité ou reçus par cette unité. Ce ne sont pas les appels enregistrés dans la mémoire du téléphone portable.

Configuration du téléphone mains-libres

Le système mains-libres peut être configuré comme suit.



Écran de configuration du système mains-libres

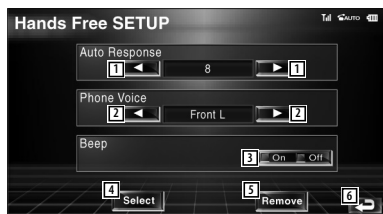

- 1 Configure une durée pour la fonction de réponse automatique après l'appel. (☞ "8")
"Off": Cette fonction ne peut pas être utilisée.
"0-99": Configure la durée de sonnerie de l'appel (en secondes).
- 2 Configure l'emplacement de sortie de la sonnerie d'appel. (☞ "Front-R")
"Front-L": Émet la tonalité par l'enceinte avant gauche.
"Front-R": Émet la tonalité par l'enceinte avant droite.
"Front All": Émet la tonalité par les deux enceintes avant.
- 3 Configure le bip de l'appel entrant. (☞ "On")
"On": Le bip est activé.
"Off": Le bip est désactivé.
- 4 Affiche l'écran de sélection de téléphone.
- 5 Affiche l'écran de suppression de téléphone.
- 6 Retourne à l'écran de commande du système mains-libres.



- C'est la durée de réponse automatique la plus courte entre celle configurée sur cette unité et celle configurée sur le téléphone portable qui prendra effet.
- Sélectionnez l'enceinte la plus éloignée du microphone afin d'empêcher les réactions acoustiques ou l'écho.

Sélection d'un téléphone mains-libres

Vous pouvez choisir le téléphone mains-libre dans la liste.

1 Affichez l'écran de configuration du système mains-libres

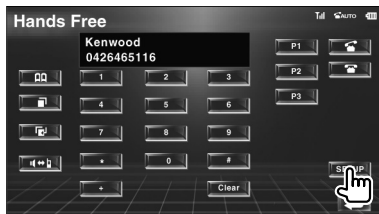

2 Affichez la liste de sélection du téléphone

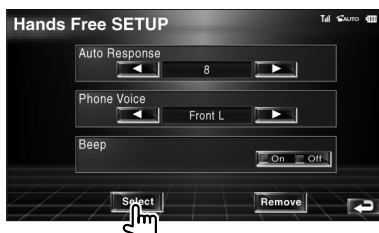

Écran de sélection du téléphone



- 1 Sélectionne le téléphone portable à utiliser comme téléphone mains-libres.
- 2 Retourne à l'écran de configuration du système mains-libres.

3 Sélectionnez un téléphone mains-libres que vous souhaitez utiliser



Pour supprimer le téléphone mains-libres

Vous pouvez annuler un téléphone mains-libres enregistré.

1 Affichez l'écran de configuration du système mains-libres

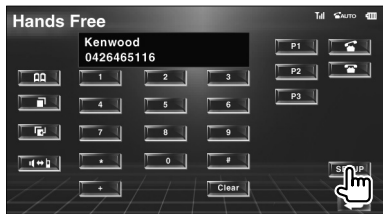

2 Affichez la liste de suppression de téléphone

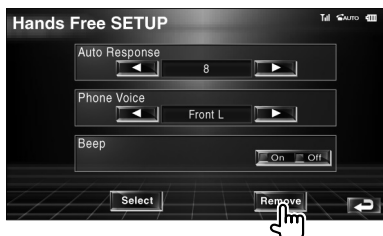

Écran de suppression de téléphone



- 1 Sélectionne le téléphone portable à supprimer dans la liste.
- 2 Retourne à l'écran de configuration du système mains-libres.

3 Sélectionnez un téléphone mains-libres que vous souhaitez supprimer

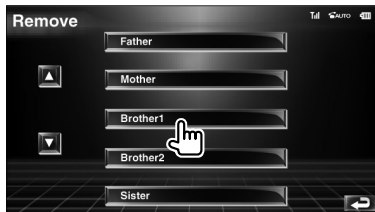

- L'agenda, la liste des appels sortants et la liste des appels entrants sont supprimés en même temps que le téléphone mains-libres supprimé.

Menu de configuration

Vous pouvez régler divers paramètres du récepteur.

Menu de configuration

Affiche le menu de configuration SETUP pour configurer diverses fonctions.

1 Affichez l'écran de commande

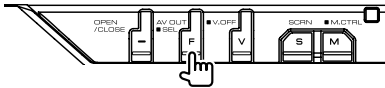

Appuyez plusieurs fois jusqu'à ce que l'écran de commande apparaisse.

2 Affichez le menu de configuration SETUP



3 Sélectionnez l'élément à configurer

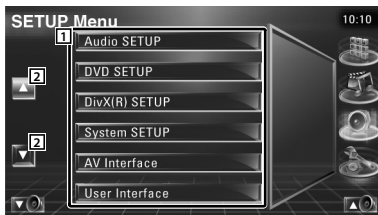

- 1 L'écran de configuration sélectionné apparaît.
- 2 Fait défiler le menu de configuration SETUP

Configuration audio

Vous pouvez configurer un réseau d'enceintes, etc.

1 Affichez l'écran de configuration audio

Touchez le bouton [Audio SETUP] dans le menu de configuration SETUP (page 68).



- [Audio SETUP] ne peut pas être sélectionné quand aucune source n'est sélectionnée.

2 Configurez chaque élément

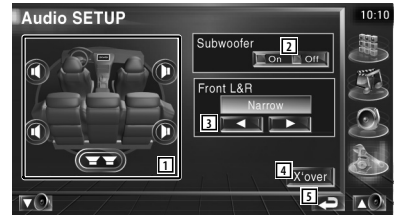

- 1 Sélectionne l'enceinte où installer le répartiteur. Reportez-vous à la section <Configuration du réseau du répartiteur> (page 69).
- 2 Règle la disponibilité des subwoofers.
- 3 Sélectionne le type d'enceintes avant.
"Standard": Configuration pour des enceintes de diamètre normal
"Narrow": Configuration pour des enceintes de petit diamètre
"Middle": Configuration pour des enceintes de diamètre moyen
"Wide": Configuration pour des enceintes de grand diamètre
- 4 Passe à l'écran de configuration du répartiteur.
Reportez-vous à la section <Configuration du réseau du répartiteur> (page 69).
- 5 Retourne à l'écran d'origine.

Configuration du réseau du répartiteur

Vous pouvez régler une fréquence de recouvrement des enceintes.

1 Sélectionnez l'enceinte où installer le répartiteur

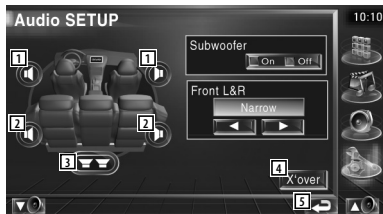

- 1 Configure le filtre passe-haut de l'enceinte avant.
- 2 Configure le filtre passe-haut de l'enceinte arrière.
- 3 Configure le filtre passe-bas du subwoofer.
- 4 Passe à l'écran de configuration du répartiteur.
- 5 Retourne à l'écran d'origine.

2 Affichez l'écran de configuration du répartiteur



3 Configurez le répartiteur

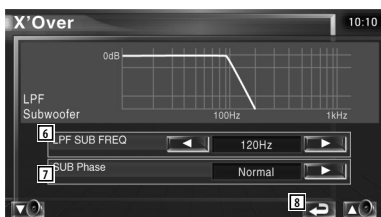

- 6 Configure la fréquence de recouvrement.
- 7 Configure la phase du subwoofer.
(Uniquement quand "Subwoofer" est réglé sur "On" dans la configuration audio, et "LPF SUB FREQ" sur n'importe quel paramètre autre que "Through")
- 8 Retourne à l'écran d'origine.

Configuration DVD

Vous pouvez régler la lecture de DVD.

1 Affichez l'écran de configuration du DVD

Touchez le bouton [DVD SETUP] dans le menu de configuration SETUP (page 68).

2 Configurez chaque élément



- 1 Sélectionne une langue pour le menu du disque.*
(Reportez-vous à la section <Configuration de la langue>, page 70).
- 2 Sélectionne une langue de sous-titre.*
(Reportez-vous à la section <Configuration de la langue>, page 70).
- 3 Sélectionne une langue audio.*
(Reportez-vous à la section <Configuration de la langue>, page 70).
- 4 Permet de régler la dynamique. (Wide)*
On peut réduire la dynamique en passant de "Wide" (large) à "Normal" et de "Normal" à "Dialog". "Dialog" rend le volume sonore total plus grand par rapport à "Wide" (large) et "Normal", ce qui vous permet d'entendre le dialogue du film plus clairement. Ce réglage n'est efficace que lorsque vous utilisez un logiciel Dolby numérique.
- 5 Retourne à l'écran d'origine.



* inactivé lorsqu'un DVD est lu.



- 6 Configure l'affichage de la marque d'angle. (☑ On)
- 7 Sélectionne le mode d'affichage de l'écran.* (☑ 16:9)
 - "16:9": Affiche des images larges.
 - "4:3 LB": Affiche des images larges en format boîte aux lettres (avec des bandes noires en haut et en bas de l'écran).
 - "4:3 PS": Affiche des images larges en format Pan & Scan (montre des images coupées à droite et à gauche).
- 8 Affiche l'écran de verrouillage parental (Parental Lock).* (☑ Off)
(Reportez-vous à la section <Configuration du niveau de verrouillage parental>, page 71).
- 9 Garder "Auto" pour pouvoir l'utiliser.*



* inactivé lorsqu'un DVD est lu.



- 10 Sélectionne une durée d'affichage de l'image.* (☑ Middle)
Modification de l'affichage d'une image JPEG.
"Short", "Middle", "Long"



* inactivé lorsqu'un DVD est lu.

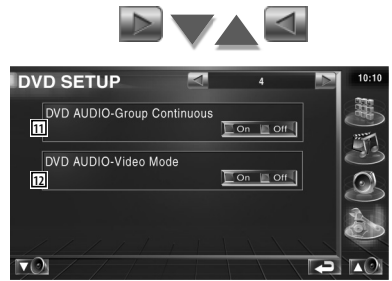

- 11 Permet d'activer (On) ou de désactiver (Off) la fonction Group Continuous (Groupe continu). (☑ Off)
Si "Off" est sélectionné, la reproduction du groupe s'arrête ou l'écran du menu s'affiche à la fin de la reproduction du groupe.
Si "On" est sélectionné, la reproduction du groupe continue.
- 12 Permet d'activer (On) ou de désactiver (Off) le mode vidéo d'un DVD Audio. (☑ Off)
Si "On" est sélectionné, les DVD Audio seront reproduits comme des DVD Vidéo.
Si "Off" est sélectionné, les DVD Audio ne seront pas reproduits comme des DVD Vidéo.

Configuration de la langue

Sélectionne la langue que vous utilisez pour les dialogues et les menus.

1 Sélectionnez l'élément de langue à configurer

Reportez-vous à la section <Configuration DVD> (page 69) et sélectionnez [Menu Language] (langue du menu), [Subtitle Language] (langue des sous-titres) ou [Audio Language] (langue audio).



2 Affichez l'écran de configuration de la langue

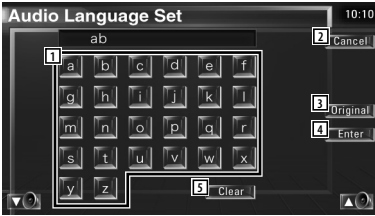

- 1 Permet d'introduire un code de langue.
- 2 Annule la configuration de la langue et retourne à l'écran de configuration du DVD 1 (DVD SETUP 1).
- 3 Configure la langue audio d'origine. (elle apparaît pendant la configuration de la langue audio).
- 4 Configure la langue et retourne à l'écran de configuration du DVD 1 (DVD SETUP 1). (celle-ci apparaît après votre saisie du code de langue.)
- 5 Efface le code de langue.

3 Introduisez un code de langue

Reportez-vous à la section <Codes de langue des DVD> (page 100) et sélectionnez la langue voulue.

4 Configurez la langue que vous utilisez



Configuration du niveau de verrouillage parental

Règle le niveau de verrouillage parental.

1 Affichez l'écran du numéro de code de niveau de verrouillage parental



Reportez-vous à la section <Configuration DVD> (page 69) et touchez le bouton [Parental Level].



- 1 Permet d'introduire un numéro de code.
- 2 Annule la configuration actuelle et retourne à l'écran de configuration du DVD 2 (DVD SETUP 2).
- 3 Indique le niveau de verrouillage parental actuel.
- 4 Détermine le numéro de code et affiche l'écran de configuration du niveau de verrouillage parental.
- 5 Efface le numéro de code.

2 Introduisez le numéro de code



Page suivante ►



- Le numéro que vous saisissez d'abord est réglé comme votre numéro de code de verrouillage parental.
- Vous pouvez effacer le numéro de code en appuyant sur la touche de réinitialisation.

3 Affichez l'écran de configuration du niveau de verrouillage parental

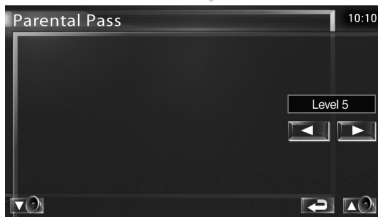

4 Sélectionnez un niveau de verrouillage parental et terminez la configuration

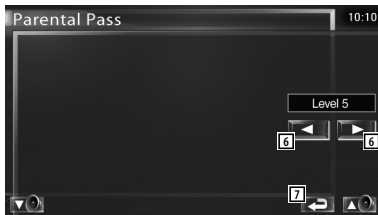

- 6 Sélectionne un niveau de verrouillage parental.
- 7 Termine la configuration du niveau de verrouillage parental et retourne à l'écran de configuration du DVD 2 (DVD SETUP 2).



- Si un disque possède un niveau de verrouillage parental plus élevé, vous devez introduire le numéro de code.
- Le niveau de verrouillage parental varie suivant le disque chargé.
- Si un disque n'a pas de verrouillage parental, n'importe qui peut le regarder, même si vous avez configuré le verrouillage parental.

Configuration DivX

Vérifie le code d'enregistrement. Ce code est nécessaire pour créer un disque avec GDN (Gestion des droits numériques).

1 Affichez l'écran de configuration DivX

Touchez le bouton [DivX SETUP] dans le menu de configuration SETUP (page 68).



- 1 Affiche le code d'enregistrement.
- 2 Retourne à l'écran d'origine.



- Lorsque vous téléchargez un fichier DivX VOD (vidéo à la demande) contrôlé par GDN, enregistrez le code qui apparaît à l'écran comme celui qui est illustré ci-dessus. Sinon, le fichier peut ne pas être reproductible par cette unité.

Le nombre de visionnages restant s'affiche quand vous reproduisez un fichier DivX VOD (vidéo à la demande) avec restriction de visionnage. Quand le nombre de visionnages restant atteint 0, un message d'avertissement apparaît et le fichier ne peut pas être reproduit.

Configuration de l'iPod

Effectuez la configuration quand vous utilisez un iPod.

1 Affichez l'écran de configuration de l'iPod

Touchez le bouton [iPod SETUP] dans le menu de configuration SETUP (page 68).

2 Configurez chaque élément

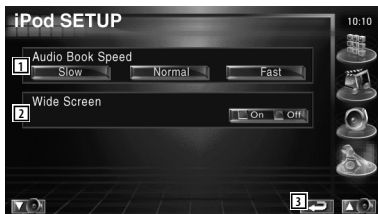

- 1 Configure la vitesse de reproduction du livret audio (Audiobook).
- 2 Active ou désactive l'écran large.
- 3 Retourne à l'écran d'origine.



- "Wide Screen" (écran large) ne peut pas être configuré quand l'iPod est connecté.

Information sur le logiciel

Pour vérifier la version logicielle de cette unité.

1 Affichez l'écran d'information sur le logiciel

Touchez le bouton [Software Information] dans le menu de configuration SETUP (page 68).



- 1 Affiche la version logicielle.
- 2 Retourne à l'écran d'origine.

Configuration du système

Vous pouvez régler les paramètres du système.

1 Affichez l'écran de configuration du système

Touchez le bouton [System SETUP] dans le menu de configuration SETUP (page 68).

2 Configurez chaque élément

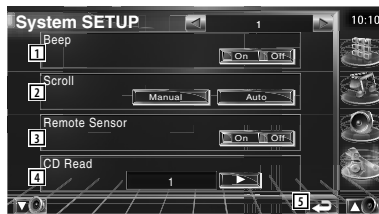

- 1 Active ou désactive la tonalité d'actionnement des touches. (☑ On)
- 2 Permet de faire défiler l'affichage du texte sur l'écran de commande de la source. (☑ Manual)
"Auto": Fait défiler l'écran automatiquement.
"Manual": Vous permet de faire défiler l'écran manuellement.
- 3 Sélectionne un signal de télécommande. (☑ On)
Si vous désactivez cette option en la mettant sur "Off", votre commande à partir de la télécommande est rejetée lorsque vous êtes en mode TV.
- 4 Configure la reproduction d'un CD musical. (☑ 1)
"1": Reconnaît automatiquement un disque à fichier audio, un DVD ou un CD musical et le reproduit.
"2": Force un disque à être reproduit comme CD musical. Sélectionnez "2" si vous souhaitez jouer un CD musical possédant un format spécial ou si vous ne pouvez le lire en position "1".
- 5 Retourne à l'écran d'origine.



- Vous ne pouvez pas reproduire un disque à fichier audio/VCD en position "2". De plus, il se peut que vous ne puissiez pas reproduire certains disques CD musicaux en position "2".
- Votre configuration est désactivée lorsque le disque est en cours de lecture.

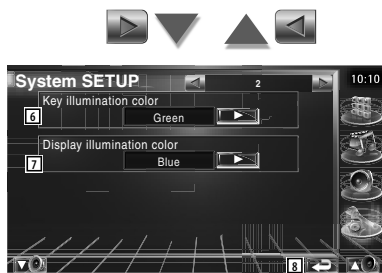

- 6 Sélectionne une couleur d'illumination des touches du récepteur. (🔘 Red)
"Green": Vert
"Red": Rouge
- 7 Sélectionnez une couleur d'illumination pour l'afficheur secondaire. (🔘 Blue)
"Blue": Affichage de couleur bleu.
"Key Sync": La même couleur que celle d'illumination des touches de cet appareil.
- 8 Retourne à l'écran d'origine.

Configuration de l'interface AV

Vous pouvez régler les paramètres de l'interface audiovisuelle (AV).

1 Affichez l'écran de l'interface AV

Touchez le bouton [AV Interface] dans le menu de configuration SETUP (page 68).

2 Configurez chaque élément



- 1 Configure un nom à afficher quand vous sélectionnez un système qui est connecté par le port AV INPUT1. (🔘 VIDEO1)



- Si vous avez configuré la connexion du système de navigation sur "AV-IN", l'affichage se fixe sur "NAV1".

- 2 Configure un affichage d'image du système qui est connecté par le port AV INPUT2. (🔘 Off)

"Off": Quand la source d'image est activée, une image introduite par le port AV INPUT2 s'affiche.

"On": Quand un signal d'image est introduit par le port AV INPUT2, cette image s'affiche.

- 3 Configure un nom à afficher quand vous sélectionnez une image du système qui est connecté par le port AV INPUT2. (🔘 VIDEO2)
- 4 Permet de sélectionner une connexion de système de navigation. (🔘 RGB)
"RGB": Permet au système de navigation de Kenwood de se connecter via son câble d'interface.
"AV-IN": Permet à un système de navigation d'une autre marque de se connecter via le port AV INPUT.
"Off": Doit être utilisé si aucun système de navigation n'est connecté. (L'affichage de navigation disparaît quand la source AV est sélectionnée.)
- 5 Retourne à l'écran d'origine.



- 6 Sélectionne une source AV qui sera émise par le port AV OUTPUT. (🔘 AV-IN1)
- 7 Configure une méthode pour passer à l'affichage vidéo de la caméra de vue arrière. (🔘 Off)
"On": Passe à l'affichage vidéo de la caméra de vue arrière lorsqu'on engage le levier de vitesse sur "Reverse" (Marche arrière).
"Off": Passe à l'affichage vidéo de la caméra de vue arrière quand on engage le levier de vitesse sur "Reverse" (Marche arrière) et que l'on appuie ensuite sur l'interrupteur [V.SEL] plusieurs fois.

- 8 Vous pouvez intervertir la gauche et la droite de l'affichage vidéo de la caméra de vue arrière. Sélectionnez "Reverse" et la vue arrière sera affichée à gauche et à droite dans une image inverse sur l'écran. (Off)

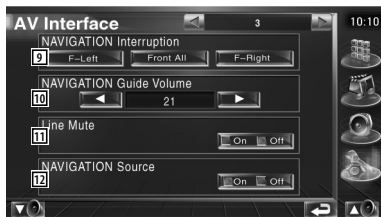

- 9 Sélectionne les enceintes utilisées pour le guidage vocal du système de navigation. (F-Left)
 "F-Left": Utilise l'enceinte avant gauche pour le guidage vocal.
 "F-Right": Utilise l'enceinte avant droite pour le guidage vocal.
 "Front All": Utilise les deux enceintes avant pour le guidage vocal.
- 10 Règle le volume pour le guidage vocal du système de navigation. (21)
- 11 Met le son en sourdine pendant le guidage vocal du système de navigation. (On)
 Lorsqu'il est sur "On", le niveau de volume diminue pour le guidage vocal.
- 12 Configure une méthode de sélection de la source audio à partir du système de navigation. (Off)
 "On": Vous permet de sélectionner l'entrée de la source audio à partir de l'interface du système de navigation en appuyant sur [SRC] ou en la sélectionnant sur l'écran de sélection de source.
 "Off": La source audio ne peut pas être sélectionnée à l'aide de [SRC] ni sur l'écran de sélection de source.

Interface utilisateur

Vous pouvez configurer les paramètres de l'interface utilisateur.

1 Affichez l'écran de l'interface utilisateur

Touchez le bouton [User Interface] dans le menu de configuration SETUP (page 68).

2 Configurez chaque élément



- 1 Sélectionne le fond à afficher.
 "Change": Affiche les images introduites dans cette unité.
 Reportez-vous à la section <Sélection de fond d'écran> (page 78).
- 2 Permet d'introduire ou de supprimer des images de fond d'écran dans cette unité. Appuyez sur [▲] pour entrer en mode de pause du périphérique USB, puis enlevez-le.
 "Memory": Permet d'introduire des images de fond d'écran.
 Reportez-vous à la section <Pour introduire un fond d'écran> (page 77).
 "Delete": Permet de supprimer des images de fond d'écran introduites dans cette unité. Reportez-vous à la section <Pour supprimer un fond d'écran> (page 77).
- 3 Configure s'il faut afficher la cible quand on touche le panneau.
- 4 Configure la méthode d'affichage des caractères inconnus.
 "On": Affiche les caractères russes.
 "Off": Affiche les caractères européens.
- 5 Retourne à l'écran d'origine.



- 6 Configure un affichage à l'écran de l'écran de reproduction de l'iPod. (☑ Auto)
 "Auto": L'information s'affiche pendant 5 secondes quand elle est mise à jour.
 "Manual": L'information s'affiche quand vous touchez l'écran.
- 7 Configure un affichage à l'écran de l'écran de navigation. (☑ Off)
 "Auto": L'information s'affiche pendant 5 secondes quand elle est mise à jour.
 "Off": L'information ne s'affiche pas.
- 8 Configure un affichage à l'écran de l'écran de reproduction Vidéo1. (☑ Auto)
 "Auto": L'information s'affiche pendant 5 secondes quand elle est mise à jour.
 "Manual": L'information s'affiche quand vous touchez l'écran.
- 9 Configure un affichage à l'écran de l'écran de reproduction de Vidéo2. (☑ Auto)
 "Auto": L'information s'affiche pendant 5 secondes quand elle est mise à jour.
 "Manual": L'information s'affiche quand vous touchez l'écran.
- 10 Retourne à l'écran d'origine.



- 11 Configure un affichage à l'écran de l'écran de reproduction du DVD. (☑ Manual)
 "Auto": L'information s'affiche pendant 5 secondes quand elle est mise à jour.
 "Manual": L'information s'affiche quand vous touchez l'écran.
- 12 Configure un affichage à l'écran de l'écran de télévision. (☑ Auto) (avec uniquement le syntoniseur de TV en option connecté)
 "Auto": L'information s'affiche pendant 5 secondes quand elle est mise à jour.
 "Manual": L'information s'affiche quand vous touchez l'écran.
- 13 Retourne à l'écran d'origine.



- 14 Configure s'il faut afficher l'animation quand on change d'écran. (☑ On)
- 15 Configure s'il faut afficher le nom des boutons (, , , et) à droite de l'écran de menu. (☑ Off)
- 16 Retourne à l'écran d'origine.

Pour introduire un fond d'écran

Charge les images pour le fond d'écran.

1 Connectez le dispositif qui possède l'image à charger

2 Affichez l'écran de l'interface utilisateur



3 Sélectionnez l'image à charger

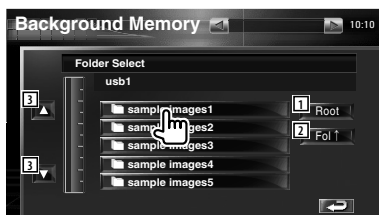

- 1 Retour à l'écran de sélection du support.
- 2 Retourne au dossier précédent.
- 3 Fait défiler la liste.

4 Chargez l'image

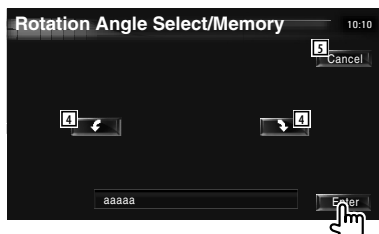

- 4 Fait tourner l'image.
- 5 Retourne à l'écran de sélection d'image.



- Reportez-vous à la section «À propos des fichiers d'image» (page 11) pour les spécifications des images compatibles.
- Un total de 3 images peuvent être chargées.
- Cette opération n'est pas possible quand USB est sélectionné comme source.

Pour supprimer un fond d'écran

Supprime l'image de fond d'écran.

1 Affichez l'écran de sélection de suppression d'image

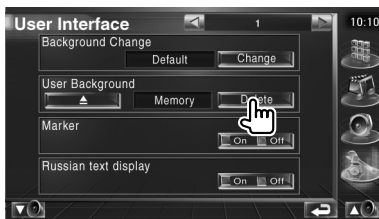

2 Sélectionnez l'image à supprimer

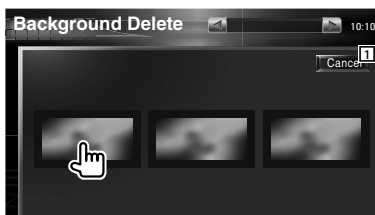

- 1 Retourne à l'écran d'origine.

3 Supprimez l'image

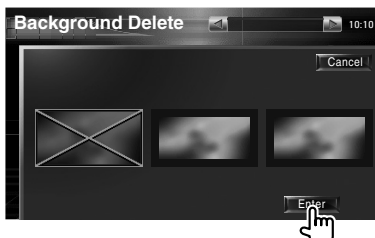

4 Confirmez

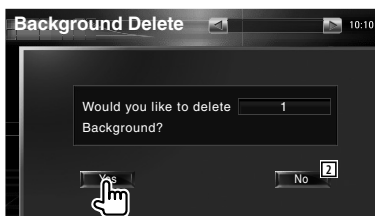

- 2 Retourne à l'écran de sélection d'image.

Sélection de fond d'écran

Sélectionne une image pour le fond d'écran.

1 Sélectionnez l'écran de sélection de fond d'écran

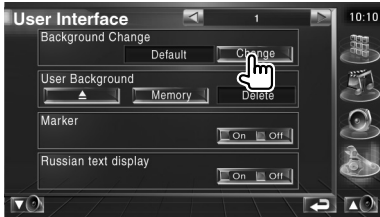

2 Sélectionnez une image pour le fond d'écran

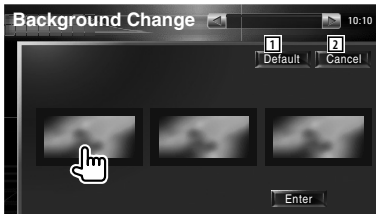

- 1 Retourne au fond d'écran initial.
- 2 Retourne à l'écran d'origine.

3 Configurez l'image comme fond d'écran

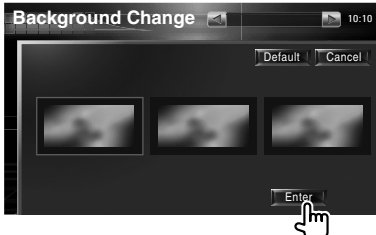

Réglage du panneau tactile

Vous pouvez régler le fonctionnement du panneau tactile.

1 Affichez l'écran de réglage du panneau tactile

Touchez le bouton [Touch] dans le menu de configuration SETUP (page 68).

2 Démarre la configuration du panneau tactile



- 1 Retourne à l'écran d'origine.

3 Règle le panneau tactile

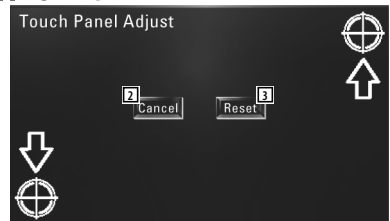

- Suivez les instructions à l'écran et touchez le centre de 
- 2 Annule le réglage et retourne à l'écran de réglage du panneau tactile.
 - 3 Retourne le réglage à l'état initial.

Configuration de l'horloge

Vous pouvez régler l'heure de l'horloge.

1 Affichez l'écran de configuration de l'horloge

Touchez le bouton [Clock] dans le menu de configuration SETUP (page 68).

2 Configurez l'horloge

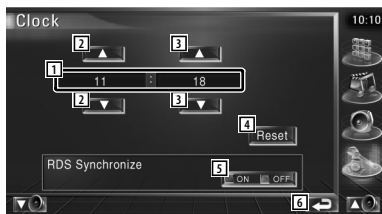

1 Affichage de l'heure de l'horloge

2 Règle les heures.

3 Règle les minutes.

4 Configure "00" minute.

Exemple de configuration:

3:00 — 3:29 ➔ 3:00

3:30 — 3:59 ➔ 4:00

5 Configure l'heure de l'horloge en synchronisation avec les données d'heure envoyées par la station RDS. (On) Lorsqu'il est sur "On", le mode synchronisé est activé et l'horloge ne peut pas être réglée manuellement.

6 Retourne à l'écran d'origine.

3 Réglez l'heure de l'horloge

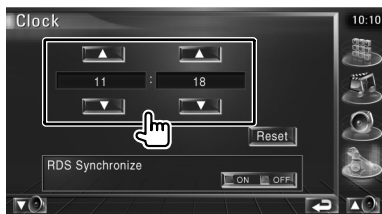

Configuration du moniteur

Vous pouvez régler la position, la qualité de l'image et le mode d'écran du moniteur.

1 Pour afficher l'écran de configuration du moniteur

Touchez le bouton [Monitor SETUP] dans le menu de configuration SETUP (page 68).

2 Configurez chaque élément

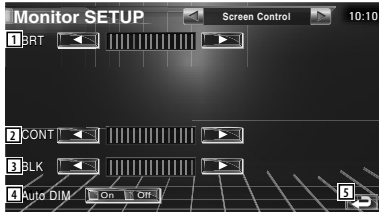

- 1 Commande de luminosité
Désactivée si la variation automatique d'intensité est activée.
- 2 Commande de contraste
- 3 Réglage du niveau de noir
- 4 Configuration de la variation automatique d'intensité
Lorsque celle-ci est placée sur "On", l'intensité lumineuse de l'affichage est atténuée automatiquement lorsque la lumière ambiante baisse.
- 5 Retourne à l'écran d'origine.



- Sur cet écran de commande de l'écran, vous pouvez effectuer des configurations pour l'écran de menu. Les configurations pour les vidéos comme les DVD peuvent se faire sur la <Commande de l'écran> (page 59).

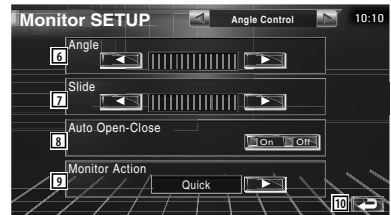

- 6 Réglage de l'angle du moniteur
- 7 Réglage de l'angle avant/arrière du moniteur
- 8 Configuration de l'ouverture/fermeture du moniteur
Lorsque celle-ci est placée sur "On", le moniteur s'ouvre ou se ferme automatiquement lorsque vous mettez ou coupez le contact avec la clé de contact du véhicule.
- 9 Configuration de l'action du moniteur
Lorsque cette option est réglée sur "Quick", le moniteur s'ouvre rapidement.
- 10 Retourne à l'écran d'origine.



- 11 Sélectionne un mode d'écran de l'écran de reproduction vidéo de l'iPod.
Vous pouvez sélectionner n'importe lequel des modes d'écran suivants.
"Full", "Just", "Zoom", "Normal"
- 12 Sélectionne un mode d'écran de l'écran de reproduction du DVD.
Vous pouvez sélectionner n'importe lequel des modes d'écran suivants.
"Full", "Just", "Zoom", "Normal"

13 Sélectionne un mode d'écran pour l'écran de reproduction VIDÉO1.

Vous pouvez sélectionner n'importe lequel des modes d'écran suivants.

"Full", "Just", "Zoom", "Normal"

14 Sélectionne un mode d'écran de l'écran de reproduction VIDÉO2.

Vous pouvez sélectionner n'importe lequel des modes d'écran suivants.

"Full", "Just", "Zoom", "Normal"

15 Retourne à l'écran d'origine.

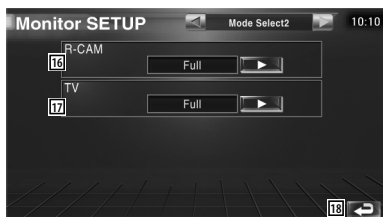

16 Sélectionne un mode d'écran de l'écran de la caméra de vue arrière (R-CAM).

Vous pouvez sélectionner n'importe lequel des modes d'écran suivants.

"Full", "Just", "Zoom", "Normal"

17 Sélectionne un mode d'écran de l'écran de télévision.

Vous pouvez sélectionner n'importe lequel des modes d'écran suivants.

"Full", "Just", "Zoom", "Normal"

18 Retourne à l'écran d'origine.



- Lorsque vous sélectionnez le menu, l'écran de commandes faciles ou la navigation, l'affichage apparaît automatiquement en mode plein écran. Le mode d'écran de ces affichages ne peut pas être modifié.
- La qualité d'image peut être réglée pour chaque source.

Mode d'affichage plein écran (Full)

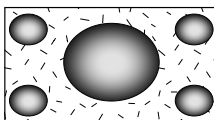

Mode d'image avec zoom (Zoom)

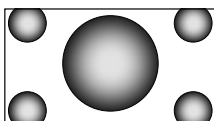

Justifier le mode d'image (Just)

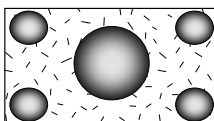

Mode d'image normale (Normal)

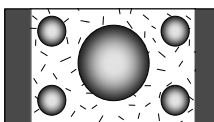

Configuration du code de sécurité

Vous pouvez régler un code de sécurité pour protéger votre système récepteur contre le vol.



- Lorsque la fonction du code de sécurité est activée, elle ne peut pas être enlevée.
Remarque, votre code de sécurité est le numéro de 4 chiffres situé dans votre "Car Audio Passport" dans ce pack.

1 Affichez l'écran de configuration du code de sécurité

Touchez le bouton [Security] dans le menu de configuration SETUP (page 68).



- 1 Affiche l'écran d'entrée du code de sécurité.
- 2 Active ou désactive la fonction DSI.
Si mis sur "On", la lampe de l'alarme antivol clignote lorsque le panneau de protection est enlevé. (🔍 On)
- 3 Retourne à l'écran d'origine.

2 Démarrez la configuration du code de sécurité



- Si vous avez déjà effectué l'enregistrement du code, vous ne pouvez pas toucher **Set**

3 Introduisez un code de sécurité

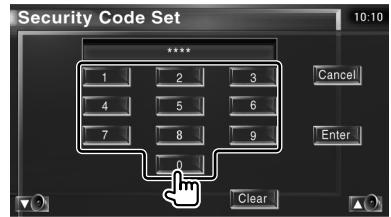

Saisir un numéro à quatre chiffres.

4 Enregistrez votre code de sécurité



5 Introduisez le numéro de code à nouveau

Ressaisissez le même code de sécurité entré à l'étape 3 pour confirmation.



- Si vous saisissez un code de sécurité différent, l'écran retourne à l'étape 3 (pour la première saisie du code).

6 Enregistrez le code de sécurité à nouveau



Votre code de sécurité est désormais enregistré. Si vous avez appuyé sur la touche de réinitialisation ou débranché votre récepteur de la batterie après enregistrement du code, il vous sera nécessaire de saisir le code de sécurité enregistré.

Si vous avez appuyé sur la touche de réinitialisation ou débranché votre récepteur de la batterie...

1 Introduisez le code de sécurité correct

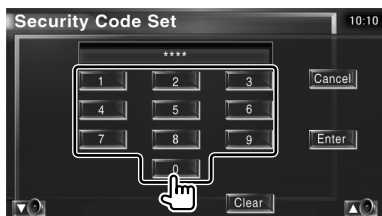

Vous devez introduire le même code de sécurité que vous avez saisi à l'étape 3.

2 Introduisez le code de sécurité



Votre récepteur est alors utilisable.



- Si vous avez saisi un code de sécurité incorrect, vous ne pourrez pas utiliser votre récepteur pendant un moment.

Nombre de caractères saisis incorrectement	Durée pendant laquelle le récepteur est inutilisable
1	-
2	5 minutes
3	1 heure
4 ou plus	24 heures

Réglage de la télévision

Les zones de réception de signal TV peuvent être réglées. (avec uniquement le syntoniseur de TV en option connecté)

1 Pour afficher l'écran de réglage de la télévision

Touchez le bouton [TV SETUP] dans le menu de configuration SETUP (page 68).

2 Pour régler la télévision



- 1 Règle la zone de réception TV1 actuelle.
- 2 Retourne à l'écran d'origine.



- 3 Règle la zone de réception TV2 actuelle.
- 4 Retourne à l'écran d'origine.

Configuration du RDS

Les paramètres RDS peuvent être réglés.

1 Affichez l'écran de configuration du RDS

Touchez le bouton [RDS SETUP] dans le menu de configuration SETUP (page 68).

2 Configuration du RDS



- 1 Configure une heure d'interruption pour le bulletin d'informations.
- 2 Active ou désactive la fonction de fréquence alternative. (On)
- 3 Active ou désactive la fonction de restriction régionale. (On)
- 4 Active ou désactive la fonction de recherche Auto TP. (On)
- 5 Retourne à l'écran d'origine.



- 6 Sélectionne une langue d'affichage pour la fonction PTY.
- 7 Retourne à l'écran d'origine.

Configuration de la radiodiffusion numérique (DAB)

Vous pouvez régler la réception DAB. (uniquement avec le syntoniseur DAB en option connecté)

1 Affichez l'écran de configuration de la radiodiffusion numérique (DAB)

Touchez le bouton [DAB Set Up] dans le menu de configuration SETUP (page 68).

2 Configuration de la radiodiffusion numérique (DAB)

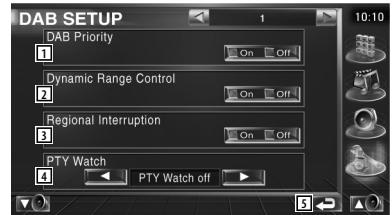

- 1 Active ou désactive la priorité DAB.
- 2 Active ou désactive la fonction de commande de la dynamique.
- 3 Active ou désactive la fonction d'annonce régionale.
- 4 Permet de configurer un type de programme à sélectionner automatiquement quand l'ensemble récepteur démarre.
- 5 Retourne à l'écran d'origine.



- 6 Affiche l'écran de sélection d'annonce. (page 85)

Sélection d'annonce

Vous pouvez régler divers paramètres de réception d'annonce.

1 Affichez l'écran d'annonce

Reportez-vous à la section <Configuration de la radiodiffusion numérique (DAB)> (page 84).

2 Configurez les paramètres d'annonce



- 1 Active ou désactive la fonction de réception d'annonce.
- 2 Retourne à l'écran d'origine.

Commande d'ampli

Règle l'ampli de puissance connecté via le LX bus. (avec uniquement l'ampli de puissance LX optionnel connecté)

1 Pour afficher l'écran de commande de l'ampli

Touchez le bouton [Amp Control] dans le menu de configuration SETUP (page 68).

2 Pour configurer la commande d'ampli

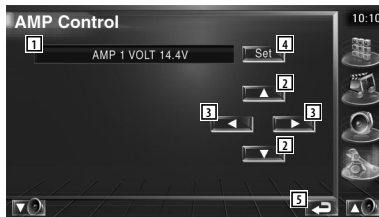

- 1 Affichage d'option et de valeur de configuration
- 2 Sélectionnez une option à configurer.
- 3 Sélectionne une valeur déterminée.
- 4 Introduit la valeur déterminée.
- 5 Retourne à l'écran d'origine.



- Concernant le nom de modèle d'ampli pouvant être contrôlé à partir du système, voir le catalogue d'ampli.
- Concernant les options et valeurs pouvant être modifiées et concernant le fonctionnement de l'ampli lorsqu'elles sont modifiées, voir le manuel d'utilisation de l'ampli.

Mémoire de configuration

Il est possible de mémoriser les réglages de configuration audio et de l'interface AV. Les réglages mémorisés peuvent être rappelés à tout moment. Par exemple, même lorsque les réglages sont effacés en raison du changement de la batterie, ils peuvent être restitués.

1 Affichez l'écran de mémoire de configuration

Touchez le bouton [SETUP Memory] dans le menu de configuration SETUP (page 68).

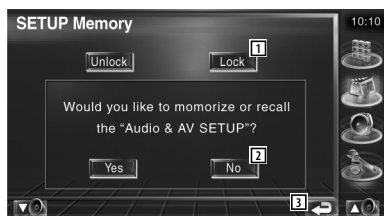

- 1 Verrouille la configuration audio et les réglages de l'interface AV. Quand **Lock** est sélectionné, vous ne pouvez pas configurer les paramètres de configuration audio ni l'interface AV.
- 2 Met les configurations en mémoire ou les rappelle. Pour annuler cette fonction, touchez **No**. Pour annuler la mise en mémoire, touchez **No**. L'écran du menu de configuration apparaît de nouveau.
- 3 Retourne à l'écran d'origine.

2 Commencez la mise en mémoire des configurations

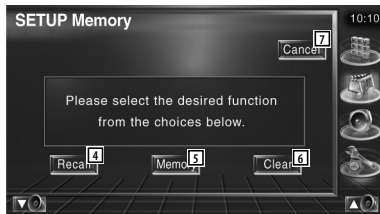
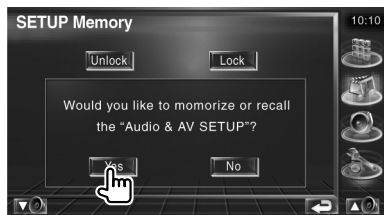

- 4 Rappelle les configurations mémorisées.
- 5 Mémorise la configuration audio et les réglages de l'interface AV actuels.
- 6 Efface les réglages mémorisés actuels.
- 7 Retourne à l'écran de la mémoire de configuration.

3 Mémorisez ou rappelez les configurations

Lors de la mémorisation de la configuration audio et des réglages de l'interface AV:



Si les réglages ont déjà été mémorisés, un message de confirmation apparaît. Touchez **Yes**. Pour annuler la mémorisation, touchez **No**.

Lors du rappel des réglages mémorisés:



Le fait de toucher l'écran affiche un message de confirmation. Touchez **Yes**. Pour annuler le rappel, touchez **No**.

Lors de la suppression des réglages mémorisés:



Le fait de toucher l'écran affiche un message de confirmation. Touchez **Yes**. Pour annuler la suppression, touchez **No**.

4 Quittez la fonction de mémorisation/ rappel des configurations

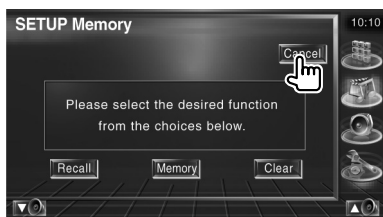

Configuration EXT SW

Pour configurer les spécifications électriques du dispositif externe duquel cette unité contrôle l'alimentation.

1 Affichez l'écran de configuration Ext SW

Touchez le bouton [Ext SW SETUP] dans le menu de configuration SETUP (page 68).

2 Effectuez la configuration Ext SW

Pour configurer la commande EXT SW 1

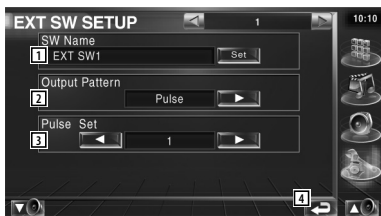

1 Configure le nom du dispositif externe. Reportez-vous à la section <Saisie de caractères> (page 58) pour l'information sur la façon de saisir le nom.

2 Configure le mode de sortie du signal électrique.

(EXT SW1: Pulse, EXT SW2: Level)
Impulsion (Pulse): Génère une seule impulsion du signal électrique.



Niveau (Level): Émet une sortie continue d'un signal de forte intensité.

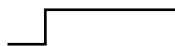

Permet de configurer l'activation/désactivation de la sortie à chaque fois que le bouton de l'écran de commande EXT SW est actionné.

3 Configure la durée de sortie du signal à impulsion.

Émet pendant 500 ms quand réglé sur "1". Augmente de 200 ms par niveau. Un total de 100 niveaux sont disponibles.

4 Retourne à l'écran d'origine.



Pour configurer la commande EXT SW 2

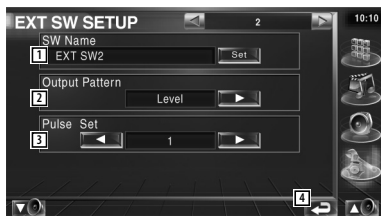

La méthode de configuration est la même que pour "EXT SW1".

Commande audio

Menu de commande audio

Affiche le menu de commande audio pour configurer la fonction d'effet de son de cette unité.

1 Affichez l'écran de commande

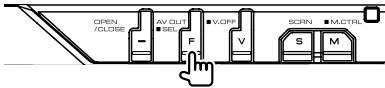

Appuyez plusieurs fois jusqu'à ce que l'écran de commande apparaisse.

2 Affichez le menu de commande audio



3 Sélectionnez l'élément de commande audio

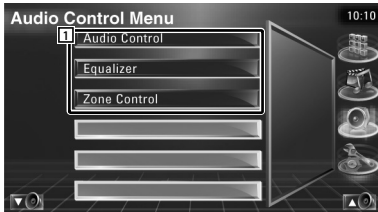

1 Passe à l'écran de commande audio sélectionné.

Commande audio

Vous pouvez régler la balance avant/arrière et gauche/droite du son.

1 Affichez la commande audio



Touchez le bouton [Audio Control] dans le menu de commande audio (Audio Control) (page 88).

2 Affichez l'écran de commande audio

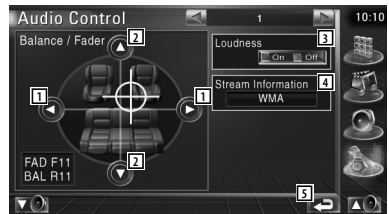

- 1 Règle la balance du volume droit et gauche.
- 2 Règle la balance du volume avant et arrière.
- 3 Active ou désactive la fonction de commande du contour.
Si la fonction est mise sur "On", les timbres aigus et graves seront augmentés automatiquement lorsque le volume est faible.
- 4 Affiche l'information relative à la source actuelle. Le flux de données (Dolby numérique, dts, Linéaire PCM, MPEG ou MP3/WMA), les canaux d'entrée (canaux avant ou arrière) s'affichent.
- 5 Retourne à l'écran d'origine.



- 6 Règle l'amplification de basses fréquences de l'amplificateur de puissance B.M.S. (accessoire optionnel).
- 7 Règle la fréquence centrale de l'amplification de basses fréquences que vous avez configurée dans "AMP Bass". Si vous réglez la fréquence centrale sur "Low", elle sera réduite d'environ 20 % ou 30 %.
- 8 Règle le volume du subwoofer.
- 9 Règle le volume de la source actuelle en se basant sur le niveau de différence du volume d'origine.
- 10 Retourne à l'écran d'origine.



- Si vous avez d'abord augmenté le volume, puis si vous l'avez réduit en utilisant "Vol. Offset", si vous passez soudainement sur une autre source, le son risque d'être extrêmement fort.
- Certains modèles d'amplificateurs de puissance ne peuvent pas être réglés sur "+18". Veuillez consulter le catalogue ou le manuel d'utilisation de l'amplificateur de puissance.

Commande de l'égaliseur

Vous pouvez régler l'égaliseur.

1 Affichez la commande de l'égaliseur



Touchez le bouton [Equalizer] dans le menu de commande audio (Audio Control) (page 88).

2 Affichez l'écran de l'égaliseur



- 1 Sélectionne un type de courbe pour l'égaliseur.
Vous pouvez sélectionner n'importe quelles courbes d'égaliseur suivantes.
 - "Natural"
 - "Rock"
 - "Pops"
 - "Easy"
 - "Top40"
 - "Jazz"
- 2 Sélectionne les éléments à régler pour la configuration de la courbe de tonalité.
Si mis sur "Off", seul le niveau (Level) peut être réglé pour les courbes de tonalité.
- 3 Affiche l'écran de configuration de la courbe de tonalité. (page 90)
- 4 Retourne à l'écran d'origine.

Configuration de la tonalité

Vous pouvez régler une courbe de tonalité.

1 Affichez l'écran Tonalité (Tone)



Reportez-vous à la section <Commande de l'égaliseur> (page 89).

2 Configurez la tonalité



- 1 Les éléments de réglage des basses fréquences s'affichent.
- 2 Les éléments de réglage des fréquences moyennes s'affichent.
- 3 Les éléments de réglage des hautes fréquences s'affichent.
- 4 Paramètres d'expansion des basses DC (uniquement quand les basses sont sélectionnées)
Si réglé sur "On", ceci étend la fréquence centrale des basses au registre bas d'environ 20%.
- 5 La courbe de tonalité devient plate.
- 6 Configure la fréquence centrale.
- 7 Configure le niveau.
- 8 Configure la facteur Q. (Seules les fréquences basses et moyennes peuvent être configurées)
- 9 Retourne à l'écran d'origine.

Commande de zone

Vous pouvez régler la source audio avant et arrière.

1 Affichez la commande de zone



Touchez le bouton [Zone Control] dans le menu de commande audio (Audio Control) (page 88).



2 Configurez la commande de zone

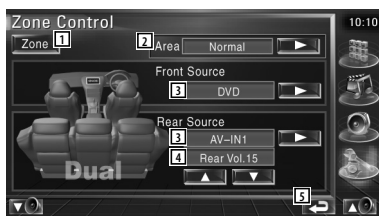

- 1 Active ou désactive la fonction Zone (qui configure des sons de source différents pour les enceintes avant et arrière).
- 2 Active les sources audio avant et arrière. (Cette touche apparaît lorsque la fonction de zone est activée.)
Utilisez "Reverse" pour inverser les sources audio avant et arrière.
- 3 Configure la source audio avant et arrière séparément. (Cette touche apparaît lorsque la fonction de zone est activée.)



- Lorsque le son de l'enceinte arrière est activé, la source audio qui sort de la borne AV OUTPUT passe également à la même source.

Toutefois, si vous avez réglé "Area" sur "Reverse", la source audio qui sort de la borne AV OUTPUT change en fonction de la source sonore avant.

- 4 Règle le volume du canal arrière.
(Cette touche apparaît lorsque la fonction de zone est activée.)

- 5 Retourne à l'écran d'origine.



- Les restrictions suivantes interviennent lorsque la fonction de zone est réglée sur "On".
 - Aucune sortie émise par le subwoofer.
 - Les fonctions <Configuration audio> (page 68) et <Commande de l'égaliseur> (page 89) ne sont pas disponibles.

Télécommande

Cette unité peut être commandée à l'aide de la télécommande fournie.



- Placez la télécommande à un endroit où elle ne pourra pas bouger en cas de freinage ou autre mouvement. Si la télécommande tombe et vient se coincer en dessous des pédales pendant la conduite, ceci peut provoquer une situation de danger.
- Ne placez pas la pile près d'une flamme ouverte ni d'une source de chaleur. Ceci peut provoquer l'explosion de la pile.
- Ne pas recharger, court-circuiter, casser ni chauffer la pile, et ne pas la mettre au feu. Ces actions peuvent provoquer des fuites du liquide de la pile. Si du liquide entrait en contact avec vos yeux ou vos vêtements, rincez immédiatement à grande eau et consultez un médecin.
- Placez la pile hors de portée des enfants. Dans l'éventualité peu probable où un enfant avalerait la pile, veuillez consulter immédiatement un médecin.

Installation des piles

Utilisez deux piles "AAA"/"R03".

Faites glisser le couvercle en appuyant dessus pour le retirer comme indiqué sur l'illustration. Introduire les piles en prenant soin de bien aligner les pôles \oplus et \ominus , en suivant l'illustration située à l'intérieur du boîtier.

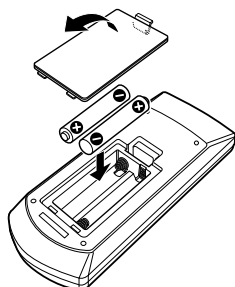

- Si la télécommande ne fonctionne qu'à portée réduite ou ne fonctionne pas du tout, il se peut que les piles soient à plat. Si tel est le cas, remplacez les deux piles par des neuves.

Interrupteur de mode de la télécommande

Les fonctions accessibles depuis la télécommande diffèrent selon la position de l'interrupteur de mode.

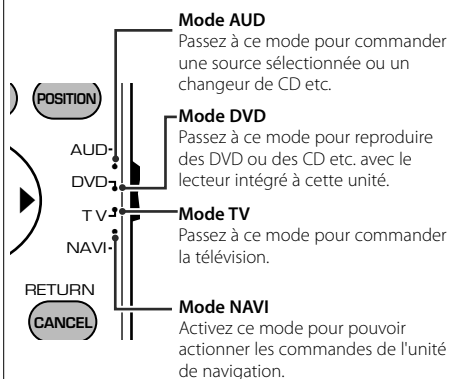

- La position de l'interrupteur de mode de la télécommande est indiqué dans le titre de chaque mode, ex., "(mode AUD)".
- Pour commander un lecteur qui n'est pas intégré à l'unité, sélectionnez le mode "AUD".

Opérations communes (mode AUD)

Changement de source

Passer à la source à utiliser.

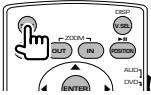

Commande du volume

Règle le volume.

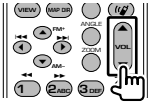

Atténuateur du volume

Appuyez sur cette touche une fois pour baisser le volume. Appuyez à nouveau pour restaurer le volume précédent.

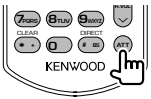

Dual Zone

Active ou désactive la fonction Dual Zone.

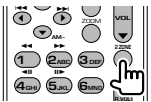

Commande du volume arrière

Règle le volume à l'arrière quand la fonction Dual Zone est activée.

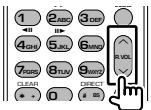

V.SEL

Passer à la vidéo

Passer à la vidéo à chaque fois que cette touche est actionnée.

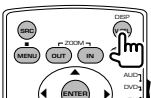

OPEN

Ouvre ou ferme le moniteur chaque fois que la touche est activée.

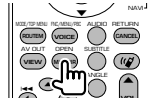

Touches du curseur

Déplace le curseur quand un menu est affiché.

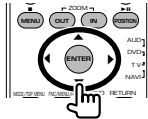

ENTER

Permet d'entrer les options.

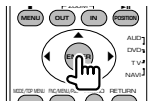

Communication mains-libres

Entre en mode de sélection de la méthode de composition du numéro.

Quand un appel entrant arrive, elle permet de répondre à l'appel.

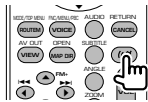

Fonction

Change l'écran de fonction.



MODE

Change le mode de l'écran.

Le mode de l'écran change à chaque pression de cette touche.



DVD/DVD Audio/VCD/CD/Fichiers audio (mode DVD)

Recherche de dossier

Sélectionne le dossier à utiliser.

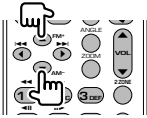

Recherche de piste et recherche de fichier

Sélectionne la piste ou le fichier à reproduire.

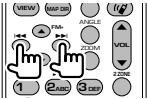

Lecture/Pause

Met la piste en cours en pause.

Rappuyez sur cette touche pour reprendre l'écoute.

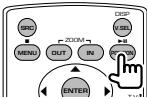

Stop

Mémorise le dernier endroit où le disque s'était arrêté. Quand vous appuyez dessus à nouveau, ce dernier endroit est supprimé.

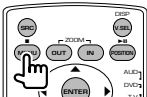

Recherche directe

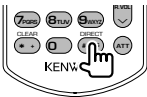

En appuyant sur cette touche, les éléments pouvant être recherchés directement sont activés.

DVD

- Numéro de titre
- Numéro de chapitre
- Durée de reproduction
- Numéro de l'élément*
- Annuler

* Il se peut que vous ne puissiez pas utiliser cette fonction avec certains disques ou certaines scènes.

DVD Audio

- Numéro de groupe
- Numéro de piste
- Numéro de l'élément*
- Annuler

* Il se peut que vous ne puissiez pas utiliser cette fonction avec certains disques ou certaines scènes.

CD

- Numéro de piste
- Durée de reproduction
- Annuler

Fichiers audio

- Numéro de dossier
- Numéro de fichier
- Annuler

VCD 1.X, VCD 2.X (PBC OFF)

- Numéro de piste
- Annuler

VCD 2.X (PBC ON)

- Numéro de scène
- Numéro
- Annuler

Une fois que vous êtes passé à la fonction de recherche directe, spécifiez le numéro de recherche à l'aide des touches numérotées, puis appuyez sur la touche [ENTER].

Touches numérotées

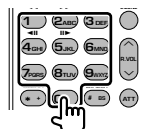

- Spécifiez le numéro à rechercher dans la fonction de recherche directe.
- Appuyez sur **1** **2.ABC** pour effectuer l'avance/le recul rapide. Change la vitesse d'avance/de recul rapide à chaque pression de cette touche.
- Appuyez sur **4.CD** **5.SL** pour effectuer l'avance lente/recul lent. Change la vitesse d'avance lente/recul lent à chaque pression de cette touche.

Top Menu du DVD

Retourne au menu supérieur du DVD.

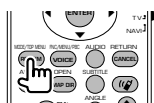

Menu du DVD

Affiche le menu du DVD.

Active ou désactive la commande de lecture pendant la reproduction d'un VCD.



Subtitle

Change la langue des sous-titres.



Zoom

Change le taux d'agrandissement à chaque pression de cette touche.

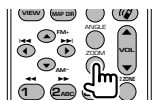

Angle de l'image

Change l'angle de l'image à chaque pression de cette touche.



AUDIO

Pour changer la langue audio

Change la langue audio à chaque pression de cette touche.



TV (mode TV)

Passage de la bande à la vidéo

Passes de la station de la bande TV reçue à l'entrée vidéo.

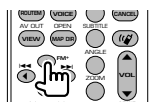

Sélection de chaîne

Sélectionne la chaîne télévisée à recevoir.

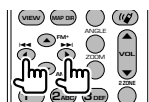

Touches numérotées

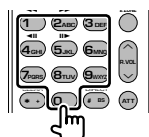

- Sélection du numéro de la chaîne mémorisée. (1 - 6 MEM)
- Appuyez d'abord sur la touche de syntonisation directe, puis spécifiez la chaîne à recevoir.

Radio (mode AUD)

Passage d'une bande à l'autre

Passer aux autres bandes reçues par cette unité.

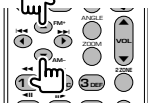

Sélection de station

Passer aux autres stations émettrices reçues par cette unité.

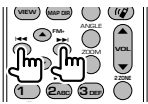

Syntonisation directe

Appuyez d'abord sur cette touche, puis utilisez les touches numérotées pour spécifier la station émettrice que vous souhaitez recevoir.



Exemple: 92.1 MHz (FM)



Exemple: 810 kHz (AM)



Touches numérotées

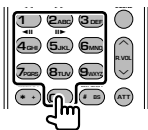

- Pour utiliser la syntonisation pré-réglée, appuyez sur le numéro d'une station émettrice programmée. (1) – (WXYZ)
- Appuyez d'abord sur la touche de syntonisation directe, puis spécifiez la fréquence de la station à recevoir.

NAVI (mode NAVI)

Joystick

Permet de faire défiler le plan ou de déplacer le curseur.

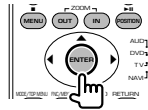

ENTER

Active la fonction sélectionnée.

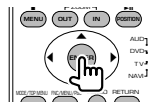

Zoom

Permet de faire zoom avant ou zoom arrière sur le plan de navigation.

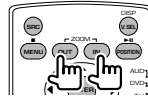

MENU

Affiche le menu principal.

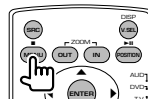

CANCEL

Affiche l'écran précédent.

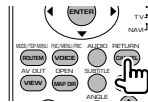

POSITION

Affiche la position actuelle.

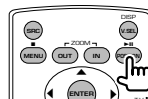

ROUTEM

Affiche le menu d'options de route.



VIEW

Permet de passer de l'affichage du plan en 2D à l'affichage en 3D.



VOICE

Met le guidage vocal en route.



MAP DIR

Permet de changer l'orientation du plan affiché : sens de déplacement en haut de l'écran, ou nord en haut de l'écran.



Communication mains-libres

Entre en mode de sélection de la méthode de composition du numéro.

Quand un appel entrant arrive, elle permet de répondre à l'appel.



Certaines fonctions de cette unité peuvent être désactivées par certains réglages effectués sur cette unité.

- ❗ • Impossible de configurer le subwoofer.
- Impossible de configurer la phase du subwoofer.
- Aucune sortie émise par le subwoofer.
- Impossible de configurer le filtre passe-bas
- Impossible de configurer le filtre passe-haut
 - ▶ Le Subwoofer n'est pas activé sur On.
☞ <Configuration audio> (page 68)
 - ▶ La fonction Dual zone est activée.
☞ <Commande de zone> (page 90)

❗ Impossible de configurer la phase du subwoofer.

- ▶ Le Subwoofer n'est pas activé sur On.
☞ <Configuration audio> (page 68)
- ▶ Le filtre passe-bas est réglé sur "Through" (Traverser).
☞ <Configuration du réseau du répartiteur> (page 69)

- ❗ • Impossible de sélectionner la destination de sortie de la source auxiliaire dans la zone Dual.
- Impossible de régler le volume des enceintes arrières.

- ▶ La fonction Dual zone est désactivée.
☞ <Commande de zone> (page 90)

❗ Impossible de reproduire des fichiers audio.

- ▶ L'option "CD Read" de la <Configuration du système> (page 73) est réglée sur "2".

❗ Impossible de sélectionner un dossier.

- ▶ La fonction de reproduction par balayage ou de reproduction aléatoire est activée.

❗ Impossible d'effectuer une répétition.

- ▶ La fonction PBC est activée.

- ❗ • Impossible de configurer l'égaliseur.
- Impossible de configurer le réseau du répartiteur.

- ▶ La fonction Dual zone est activée.
☞ <Commande de zone> (page 90)

Ce qui semble être un dysfonctionnement de votre unité peut simplement être dû à une légère erreur d'opération ou d'écriture. Avant d'appeler un centre de réparation, vérifiez d'abord dans le tableau suivant les problèmes possibles.

Généralités

? La tonalité de détection du toucher ne se fait pas entendre.

- ✓ La prise de pré-sortie est en cours d'utilisation.
- ☞ La tonalité de détection du toucher ne peut pas être émise par la prise de pré-sortie.

Source de syntonisation

? La réception de la radio est mauvaise.

- ✓ L'antenne du véhicule n'est pas dépliée.
☞ Sortez entièrement l'antenne.
- ✓ Le câble de commande de l'antenne n'est pas connecté.
- ☞ Connectez le câble correctement en vous reportant à la section adéquate dans le <MANUEL D'INSTALLATION>.

Source du disque

? Le disque spécifié n'est pas reproduit, mais un autre est reproduit à la place.

- ✓ Le CD spécifié est assez sale.
☞ Nettoyez le CD.
- ✓ Le disque est chargé dans une fente différente de celle spécifiée.
☞ Éjectez le magasin à disque et vérifiez le numéro du disque spécifié.
- ✓ Le disque est très égratigné.
☞ Essayez de charger un autre disque.

Source de fichier audio

? Le son saute quand un fichier audio est reproduit.

- ✓ Le support est égratigné ou sale.
☞ Nettoyez le support, en vous reportant à la section de nettoyage des CD du chapitre <Manipulation des CD> (page 8).
- ✓ L'état de l'enregistrement est mauvais.
☞ Enregistrez de nouveau le support ou utilisez un autre support.

Quand l'unité ne fonctionne pas correctement, la cause de la panne s'affiche sur l'écran.

Protect:

Le circuit de protection a été activé parce qu'un câble d'enceinte a été court-circuité ou est entré en contact avec le châssis du véhicule.

- ➔ Acheminez ou isolez le câble d'enceinte correctement, puis appuyez sur la touche de réinitialisation Reset.

Hot Error:

Quand la température interne de cette unité monte jusqu'à 60°C ou plus, le circuit de protection s'active et il est possible que vous ne puissiez pas utiliser l'unité. C'est dans ce cas que ce message apparaît.

- ➔ Vous pouvez réutiliser l'unité après avoir réduit la température à l'intérieur du véhicule.

Hold Error:

L'activation du circuit de protection quand la température à l'intérieur du changeur de disque est supérieure à 60 degrés Celsius empêche le fonctionnement du changeur de disque. C'est dans ce cas que ce message apparaît.

- ➔ Vous pouvez le réutiliser quand la température de l'endroit où vous avez placé le changeur de disque est retombée.

Mecha Error:

Le lecteur de disque présente un dysfonctionnement.

- ➔ Éjectez le disque et essayez de l'insérer à nouveau. Contactez votre distributeur Kenwood si ce témoin continue à clignoter ou si le disque ne peut être éjecté.

Disc Error:

Un disque qui ne peut pas être reproduit a été inséré.

Read Error:

- Le disque est très sale.
 - ➔ Nettoyez le disque, en vous reportant à la section sur la <Manipulation des CD> (page 8).
- Le disque est à l'envers.
 - ➔ Chargez le disque en plaçant sa face imprimée vers le haut.

Region code Error:

Le disque que vous vouliez reproduire possède un code de région qui ne peut pas être reproduit sur cette unité.

Parental level Error:

Le disque que vous vouliez reproduire possède un niveau de verrouillage parental plus élevé que le niveau de verrouillage parental que vous avez configuré.

Error 07-67:

L'unité ne fonctionne pas correctement pour une raison ou une autre.

- ➔ Appuyez sur la touche de réinitialisation Reset de l'unité. Si le message "Error 07-67" ne disparaît pas, consultez votre distributeur Kenwood le plus proche.

No Device (périphérique USB)/Disconnected (iPod):

Le périphérique USB/iPod est sélectionné comme source alors qu'aucun périphérique USB/iPod n'est connecté.

- ➔ Changez la source à n'importe quelle source autre que le périphérique USB/iPod. Connectez un périphérique USB device/iPod, et changez la source à USB/iPod à nouveau.

No Music:

Le périphérique USB connecté ne contient aucun fichier audio reproductible.

Utilisation d'un support dont les données enregistrées ne peuvent pas être reproduites par l'unité.

USB Device Error!:

Le périphérique USB connecté à une tension nominale plus élevée que la limite permise.

- ➔ Vérifiez le périphérique USB.
Le périphérique USB connecté peut avoir subi une anomalie.
 - ➔ Changez la source à n'importe quelle source autre que le périphérique USB. Enlevez le périphérique USB.

Authorization Error:

La connexion à l'iPod a échoué.

- ➔ Enlevez l'iPod, puis reconnectez-le. L'iPod n'est pas compatible avec l'unité.
 - ➔ Reportez-vous à la section <À propos des iPods pouvant être connectés à cette unité> (page 7).

Update your iPod:

Le logiciel de l'iPod est d'une version ancienne incompatible avec l'unité.

- ➔ Vérifiez que le logiciel de l'iPod soit de la dernière version disponible. Reportez-vous à la section <À propos des iPods pouvant être connectés à cette unité> (page 7).

EXT SW: Error:

La connexion au dispositif externe a échoué.

- ➔ Enlevez le dispositif externe, puis reconnectez-le.
- ➔ Éteignez l'appareil ou ACC et remettez sous tension.

You can connect only one iPod:

Plusieurs iPods ont été connectés à cet appareil.

- ➔ Déconnectez tous les iPods, puis n'en reconnectez qu'un seul.

Codes de langue du DVD

Code	Langue
aa	Afar
ab	Abkhazien
af	Afrikaans
am	Amharique
ar	Arabe
as	Assamais
ay	Aymara
az	Azerbaïjanais
ba	Bashkir
be	Biélorusse
bg	Bulgare
bh	Bihari
bi	Bislama
bn	Bengali
bo	Tibétain
br	Breton
ca	Catalan
co	Corse
cs	Tchèque
cy	Gallois
da	Danois
de	Allemand
dz	Bhoutani
el	Grec
en	Anglais
eo	Espéranto
es	Espagnol
et	Estonien
eu	Basque
fa	Persan
fi	Finnois
fj	Fidji
fo	Féroïen
fr	Français
fy	Frison
ga	Irlandais
gd	Gaélique écossais
gli	Galicien
gn	Guarani
gu	Gujrati
ha	Haoussa
he	Hébreu
hi	Hindi
hr	Croate
hu	Hongrois
hy	Arménien
ia	Interlingua
ie	Interlingue
ik	Inupiak
id	Indonésien

Code	Langue
is	Islandais
it	Italien
ja	Japonais
jav	Javanais
ka	Géorgien
kk	Kazakh
kl	Groenlandais
km	Cambodgien
kn	Kannada
ko	Coréen
ks	Kashmiri
ku	Kurde
ky	Kirghiz
la	Latin
lb	Luxembourgeois
ln	Lingala
lo	Laotien
lt	Lituanien
lv	Letton, lettonien
mg	Malgache
mi	Maori
mk	Macédonien
ml	Malayalam
mn	Mongol
mo	Moldave
mr	Marathe
ms	Malais
mt	Maltais
my	Birman
na	Nauri
ne	Népalais
nl	Néerlandais
no	Norvégien
oc	Occitan
om	(Afan) Oromo
ou	Oriya
pa	Pendjabi
pl	Polonais
ps	Pashto, Pushto
pt	Portugais
qu	Quichua
rm	Rhêto-roman
rn	Kiroundi
ro	Roumain
ru	Russe
rw	Kinyarwanda
sa	Sanscrit
sd	Sindhi
sg	Sango
sh	Serbo-croate

Code	Langue
si	Singhalais
sk	Slovaque
sl	Slovène
sm	Samoa
sn	Shona
so	Somali
sq	Albanais
sr	Serbe
ss	Siswati
st	Sesotho
su	Soudanais
sv	Suédois
sw	Swahili
ta	Tamil
te	Télougou
tg	Tadjik
th	Thaï
ti	Tigrinya
tk	Turkmène
tl	Tagal
tn	Setswana
to	Tonga
tr	Turc
ts	Tsonga
tt	Tatar
tw	Tchi
uk	Ukrainien
ur	Ourdou
uz	Ouzbek
vi	Vietnamien
vo	Volapük
wo	Ouolof
xh	Xhosa
yo	Yorouba
zh	Chinois
zu	Zoulou

Spécifications

Section moniteur

Picture size

: 6,97 inches (diagonal) wide
154,1 x 87,1 mm

Système d'affichage

: Panneau à cristaux liquides transparent TN

Système de lecteur

: Écran TFT à matrice active

Nombre de pixels

: 336.960 (480 Hx234 VxRVB)

Pixels efficaces

: 99,99 %

Arrangement des pixels

: Arrangement à rayures RVB

Rétroéclairage

: Tube fluorescent à cathode froide

Section DVD

Convertisseur N/A

: 24 Bits

Décodeur

: PCM linéaire/ Dolby Digital/ dts/ MLP/ MP3/
WMA/ AAC

Fluctuations

: En dessous de la limite mesurable

Réponse en fréquence

Fréquence d'échantillonnage;
192 kHz : 20 – 88.000 Hz

Fréquence d'échantillonnage;
176,4 kHz : 20 – 80.000 Hz

Fréquence d'échantillonnage;
96 kHz : 20 – 44.000 Hz

Fréquence d'échantillonnage;
88,2 kHz : 20 – 40.000 Hz

Fréquence d'échantillonnage;
48 kHz : 20 – 22.000 Hz

Fréquence d'échantillonnage;
44,1 kHz : 20 – 20.000 Hz

Taux d'harmoniques

: 0,008 % (1 kHz)

Rapport S/B (dB)

: 100 dB (DVD-Audio 192 k)

Plage dynamique

: 100 dB (DVD-Audio 192 k)

Format de disque

: DVD-Audio/DVD-Vidéo/VIDÉO-CD/CD-DA

Fréquence d'échantillonnage

: 44,1kHz/48kHz/88,2kHz/96kHz/176,4kHz/192kHz

Nombre de bits quantifiable

: 16/ 20/ 24/ bits

Section interface USB

Standard USB

: USB 1.1 / 2.0

Système de fichier

: FAT 16/32

Courant d'alimentation électrique maximum

: 500 mA

Convertisseur N/A

: 24 Bit

Décodeur

: MP3/WMA/AAC

Section syntoniseur FM

Plage de fréquence

: 87,5 MHz – 108,0 MHz (50 kHz)

Sensibilité utilisable (S/B : 26 dB)

: 0,7 μ V/75 Ω

Seuil de sensibilité (S/B : 46 dB)

: 1,6 μ V/75 Ω

Réponse en fréquence (\pm 3,0 dB)

: 30 Hz – 15 kHz

S/B

: 65 dB (MONO)

Sélectivité (\pm 400 kHz)

: \geq 80 dB

Séparation stéréo

: 35 dB (1 kHz)

Section syntoniseur LW

Plage de fréquence (9 kHz)

: 153 kHz – 281 kHz

Sensibilité utilisable

: 45 μ V

Section syntoniseur MW

Plage de fréquence (9 kHz)

: 531 kHz – 1611 kHz

Sensibilité utilisable

: 25 μ V

Spécifications

Section vidéo

- Système de couleur de l'entrée vidéo externe
: NTSC/PAL
- Niveau d'entrée de la vidéo externe (prises RCA)
: 1 V_{p-p}/75 Ω
- Niveau d'entrée max. de l'audio externe (prises RCA)
: 2 V/25 kΩ
- Entrée RVB analogique
: 0,7 V_{p-p}/75 Ω
- Niveau de sortie vidéo (prises RCA)
: 1 V_{p-p}/75 Ω
- Niveau de sortie audio (prises RCA)
: 1,2 V/10 kΩ

Section audio

- Puissance maximum (Avant et arrière)
: 50 W × 4
- Puissance de bande passante complète (avant et arrière) (PWR DIN45324, +B = 14,4 v)
: 30 W × 4
- Niveau de présortie (V)
: 5 V/10 kΩ
- Impédance de pré-sortie
: 80 Ω
- Impédance d'enceinte
: 4 – 8 Ω
- Action en tonalité
 - Basses : 100 Hz ±8 dB
 - Fréquences moyennes : 1 Hz ±8 dB
 - Aigus : 10 Hz ±8 dB

Interrupteur externe

- Courant d'alimentation électrique maximum
: 500 mA

Généralités

- Tension de fonctionnement
: 14,4 V (11 – 16 V permis)
- Consommation électrique
: 15 A
- Taille d'installation (L × H × P)
 - Unité principale: 182 × 53 × 161 mm
 - Unité dissimulée: 228 × 40 × 176 mm
- Plage de température de fonctionnement
: -10 °C – +60 °C
- Plage de température de stockage
: -20 °C – +85 °C
- Poids
 - Unité principale: 2,2 kg
 - Unité dissimulée: 1,1 kg

Les spécifications sont sujettes à changements sans notification.

Bien que le nombre efficace de pixels donné pour le panneau à cristaux liquides soit de 99,99% ou plus, 0,01% des pixels peuvent ne pas s'allumer ou s'allumer de façon incorrecte.

Marquage des produits utilisant un laser (Sauf pour certaines régions)



L'étiquette est attachée au châssis/boîtier de l'appareil et indique que l'appareil utilise des rayons laser de classe 1. Cela signifie que l'appareil utilise des rayons laser d'une classe faible. Il n'y a pas de danger de radiation accidentelle hors de l'appareil.

Ce produit n'est pas installé par le constructeur d'un véhicule sur le site de production, ni par l'importateur professionnel d'un véhicule dans un Etat membre de l'UE.

Information sur l'élimination des anciens équipements électriques et électroniques (applicable dans les pays de l'Union Européenne qui ont adopté des systèmes de collecte sélective)



Les produits sur lesquels le pictogramme (poubelle barrée) est apposé ne peuvent pas être éliminés comme ordures ménagères.

Les anciens équipements électriques et électroniques doivent être recyclés sur des sites capables de traiter ces produits et leurs déchets. Contactez vos autorités locales pour connaître le site de recyclage le plus proche. Un recyclage adapté et l'élimination des déchets aideront à conserver les ressources et à nous préserver des leurs effets nocifs sur notre santé et sur l'environnement.

À propos de DivX

DivX est une technologie reconnue développée par DivX, Inc. Les fichiers DivX contiennent des vidéos fortement compressées alliant une haute qualité d'image à une faible taille de fichier.

À propos de la certification DivX

Les produits certifiés DivX font l'objet de tests officiels par les créateurs de DivX et prennent en charge toutes les versions de vidéo DivX, y compris DivX 6. Les produits certifiés sont classés à l'aide des profils DivX, qui désignent le type de vidéo pris en charge, de la vidéo embarquée à la vidéo haute définition.

The "AAC" logo is trademark of Dolby Laboratories.

Apple, the Apple logo, and iPod are trademarks of Apple Inc., registered in the U.S. and other countries.

DivX, la certification DivX et les logos associés sont des marques de DivX, Inc. et sont utilisés sous licence.



is a trademark of DVD Format/Logo Licensing Corporation registered in the U.S., Japan and other countries.

Ce produit comprend une technologie de protection de copyright qui est protégée par des brevets aux Etats-Unis et par d'autres droits de propriété intellectuelle. L'utilisation de cette technologie de protection de copyright requiert l'autorisation de Macrovision, et est strictement limitée à un usage domestique et à d'autres utilisations restreintes sauf autorisation spéciale de Macrovision. L'ingénierie inverse et le démontage sont interdits.

Fabriqué sous licence de Dolby Laboratories.

Le terme "Dolby" et le sigle double D sont des marques commerciales de Dolby Laboratories.

"DTS" and "DTS 2.0 + Digital Out" are trademarks of Digital Theater Systems, Inc.