

# KENWOOD

CD-RECEIVER

**KDC-W7537U**

**KDC-W7537UY**

**KDC-W7037**

**KDC-W7037Y**

---

## BRUKSANVISNING

Kenwood Corporation



Swedish/00 (KEE)

# Innehållsförteckning

## Försiktighetsåtgärder 3

## Anmärkningar 4

## Allmänna egenskaper 7

Till-/frånslag  
Välja källa  
Ljudstyrka  
Ljuddämpning  
Ljudkontroll  
Ljudinställning  
Högtalarinställning  
Subwooferutgång  
Telemute  
Läge för funktionsstyrning  
Ändra visningstyp  
Statusinställning  
Välja grafikvisning  
Välja visningstext  
— Displaytyp B&E —  
Välja visningstext  
— Displaytyp C&D —  
Textvisning  
Löstagbar frontpanel  
Välja extern skärm

## Tuneregenskaper 15

Stationsinställning  
Direktinställning av en frekvens  
Snabbvalsminne  
Automatisk minneslagring  
Snabbvalsinställning

## RDS-egenskaper 17

Trafikinformation  
Rullning av radiotext  
PTY (programtyp)  
Förinställning av programtyper  
Ändra språk för PTY-funktionen

## Egenskaper för CD/USB-enheter/ljudfiler/extern skivväxlare 20

Spela CD-skivor och ljudfiler  
Spela upp med en USB-enhet (iPod)  
Enhetsökning  
Spela skivor på en extern spelare  
Snabbflyttning framåt och bakåt  
Spårökning  
Skivsökning/mappsökning/  
albumsökning  
Direkt spårökning  
Direkt skivsökning  
Avspelningsfunktioner för CD-  
och ljudfiler  
Ge skivor namn (DNPS)  
Filval  
Rullning av text/titlar

## Menysystem 26

Menysystem  
Stöldskyddskod  
Källvalsläge  
Ställa in iPod-läge  
Bekräftelsestener på tangentera  
Manuell klockjustering  
Datumläge  
Datumjustering  
Klocksynkronisering  
DSI (Disabled System Indicator)  
Valbar belysning  
Displayens belysningskontroll  
Dimmer  
Omkoppling av  
förförstärkarutgångarna  
Inställning av den inbyggda  
förstärkaren  
Inställning av dubbelzonsystemet  
Supreme-inställning  
B.M.S. (Bass Management System  
- Basregleringsystem)  
B.M.S. frekvenskompensation  
AMP-kontroll  
Inställning av timeout för  
nyhetssändningar  
Lokalstationssökning  
Stationsinställningsläge  
AF (Alternative Frequency -  
alternativ frekvens)  
RDS-regionalväljare  
(Regionbegränsningsfunktion)  
Automatisk sökning efter  
trafikprogram  
Monomottagning

Inställningsläge för displayvisning  
av extrakälla & registrering av  
skivnamn  
Välja ryska bokstäver  
Textrullning  
Inställning för den inbyggda  
extrakällan  
Timeravstängning  
Inställning för läsning av CD  
Förinställt ljudminne  
Hämta förinställt ljud  
Visning av programversion  
Inställning av  
demonstrationsläget

## Grundbruk av fjärrkontrollen 36

## Tillbehör/ Installation 38

## Anslutning av kablarna till anslutningarna 39

## Installation/Losstagning av enheten 41

## Felsökningsschema 43

## Specifika kationer 46

## ⚠ VARNING

### Följ försiktighetsåtgärderna nedanför för att undvika personskada och/eller öppen eld:

- Stick aldrig in metallföremål (t ex mynt och metallverktyg) i apparaten eftersom det då finns risk för kortslutning.
- Titta inte på enhetens display under någon längre tid när du kör.
- Installation och ledningsdragning kräver specialkunskaper och erfarenhet. För att säkerställa att installationen görs rätt bör du låta en fackman installera anläggningen och utföra all ledningsdragning.

## ⚠ FÖRSIKTIGT

### Följ försiktighetsåtgärderna nedanför för att undvika skador på apparaten:

- Apparaten ska jordas till en strömförsörjning med 12 V likström och negativ jord.
- Montera inte apparaten på en plats som utsätts för direkt solljus, stark värme eller hög fuktighet. Undvik även dammiga platser eller där det finns risk att det stänker vatten.
- Lägg inte den löstagbara frontpanelen (och dess ask) på platser med direkt solljus, stark värme eller hög fuktighet. Undvik även dammiga platser eller där det finns risk att det stänker vatten.
- För att undvika försämring får du inte röra terminalerna på apparaten eller frontpanelen med fingrarna.
- Utsätt inte frontpanelen för hårda stötar, eftersom den är precisionstillverkad och kan skadas.
- Vid byte av en säkring måste du byta den mot en ny med rätt märkning. Apparaten kan skadas om den ansluts över en säkring med fel märkning.
- Öppna inte frontpanelen med för stark kraft och placera inte några föremål på den, eftersom den då kan skadas eller sluta fungera.
- Använd bara skruvarna som medföljer eller specificeras för installationen. Enheten kan skadas om du använder fel skruvar.

### Se till att panelen sitter på apparaten när du är i bilen

Panelens låsarm kommer att visas när panelen tas bort. Därför måste panelen sättas på under körning, eftersom strömmen är på.

### Sätt inte i 8 cm CD-singlar i skivöppningen

Om du försöker sätta in en 8 cm CD-singel, som sitter i en adapter, i skivöppningen, kan adaptern lossa från CD-skivan och skada spelaren.

### Angående CD-spelare/skivväxlare som ansluts till denna apparat

Kenwood skivväxlare/ CD-spelare som tillverkats 1998 eller senare kan anslutas till denna apparat.

Se försäljningsbroschyren eller kontakta din Kenwood-återförsäljare angående skivväxlare/ CD-spelare som kan anslutas till apparaten.

Observera att det inte går att ansluta Kenwood skivväxlare/ CD-spelare som tillverkats 1997 eller tidigare samt skivväxlare från andra tillverkare till denna apparat.

Anslutningar av skivväxlare/ CD-spelare som inte anges här kan skada apparaten.

Ställ O-N-omkopplaren i läget "N" för den aktuella Kenwood skivväxlaren/ CD-spelaren.

De funktioner som kan användas och den information som kan visas beror på modellerna som ansluts.



- Denna apparat och din CD-växlare kan skadas om du kopplar dem samman på fel sätt!

### Kondensbildning på linsen

Precis efter det att du sätter på bilvärmaren en kall dag, kan det bildas fukt eller kondens på linsen inuti CD-spelaren. Kondensbildningen gör att det kan vara omöjligt att spela CD-skivor. Ta i detta fall ut CD-skivan och vänta tills kondensen avdunstat. Kontakta din Kenwood-återförsäljare om apparaten fortfarande inte fungerar normalt efter ett tag.

iPod is a trademark of Apple Computer, Inc., registered in the U.S. and other countries.

The "AAC" logo is trademark of Dolby Laboratories.

## Anmärkningar

- Kontakta din Kenwood-återförsäljare om du stöter på problem vid installationen.
- Om du köper extrautrustning bör du på förhand kontakta din Kenwood-återförsäljare och fråga om utrustningen fungerar tillsammans med din anläggning och på din ort.
- Tecken som uppfyller ISO 8859-1 normen kan visas.
- Tecken som uppfyller ISO 8859-5 eller ISO 8859-1 normen kan visas. Se <Välja ryska bokstäver> (sidan 33). (Gäller KDC-W7537UY/W7037Y som används i rysktalande områden)
- RDS fungerar inte i områden utan RDS-sändare.
- På vissa ställen i handboken beskrivs tända indikatorer; den enda gång som en indikator tänds är med följande inställningar.  
När statusskärmen är aktiverad så som anges i <Statusinställning> (sidan 11).
- Illustrationerna av displayen och kontrollpanelen i denna bruksanvisning används för att förtydliga användningen av de olika kontrollerna. Den faktiska displayvisningen kan därför skilja sig en aning från din apparat, och det är inte alltid möjligt att allting som visas på en bild kan visas på displayen.

### Nollställningen av enheten

- Tryck på nollställningstangenten om apparaten inte fungerar rätt. Apparaten nollställs till grundinställningarna när du trycker på nollställningstangenten.
- Koppla loss USB-enheten innan du trycker på nollställningstangenten. Om du trycker på nollställningstangenten när en USB-enhet är ansluten finns det risk att USB-enhetens data skadas. Se avsnittet <Spela upp med en USB-enhet (iPod)> (sidan 21) angående hur USB-enheten kopplas loss.
- Tryck på nollställningstangenten om skivväxlaren inte fungerar rätt. Därmed bör apparaten fungera normalt igen.

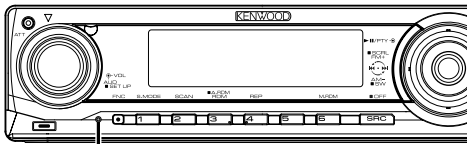

Nollställningstangent

### Rengöring av apparaten

Om frontpanelen på apparaten blir smutsig kan du torka av den med mjuk duk, t.ex. en silikonduk. Om frontpanelen är mycket smutsig, kan du torka av den med en duk som fuktats med ett neutralt rengöringsmedel. Torka av frontpanelen med en mjuk, torr duk efteråt.



- Om du sprayar rengöringsmedel direkt på apparaten kan de mekaniska delarna i den skadas. Undvik att torka av frontpanelen med en sträv trasa och använd inte flyktiga vätskor, som t ex thinner eller sprit, eftersom de kan repa ytan och sudda bort indikeringarna på panelen.

### Rengöring av frontpanelens terminaler

Om terminalerna på apparaten eller frontpanelen blir smutsiga kan du torka av dem med en mjuk, torr trasa.

### Innan du använder apparaten för första gången

Apparaten är från början inställd i demonstrationsläget.

Avbryt <Inställning av demonstrationsläget> (sidan 35) när du använder apparaten för första gången.

### Om datorprogrammet KENWOOD "Music Editor" för KDC-W7537U/W7537UY

- "Music Editor" finns på cd-skivan som medföljer enheten.
- Se installationshandboken som medföljer angående installation av "Music Editor".
- Information om hur du använder "Music Editor" finns i användarhandboken på installations-cd:n och i hjälpen i "Music Editor".
- Enheten kan spela upp CD/USB-enheter som skapats med "Music Editor".
- Information om uppgradering av "Music Editor" finns på vår webbplats, [www.kenwood.com](http://www.kenwood.com).

## Om ljudfiler

### • Spelbara ljudfiler

AAC-LC (.m4a), MP3 (.mp3), WMA (.wma), WAV (.wav) (endast KDC-W7537U/W7537UY)

### • Spelbara skivmedier

CD-R/RW/ROM

### • Spelbara filformat för skivor

ISO 9660 Level 1/2, Joliet, Romeo, Långt filnamn.

### • Spelbara USB-enheter (endast KDC-W7537U/W7537UY)

USB masslagringsklass, iPod med KCA-iP200

### • Filsystem för spelbara USB-enheter (endast KDC-W7537U/W7537UY)

FAT16, FAT32

Trots att ljudfiler kompileras med standarderna som anges ovan, kanske det inte går att spela upp alla ljudfiler beroende på mediets eller enhetens typ eller tillstånd.

### • Spelordning för ljudfiler

I exemplet över ett mapp-/filträd som visas nedan, spelas filerna upp i ordningen från ① till ⑩.

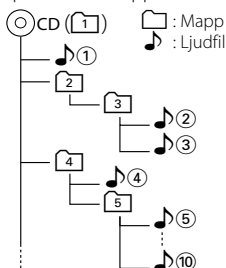

En handbok om ljudfiler finns på vår webbplats, [www.kenwood.com/audiofile/](http://www.kenwood.com/audiofile/). Handboken innehåller detaljerad information och anmärkningar som inte finns i den här handboken. Se till att du även läser handboken på vår webbplats.



- I den här handboken används ordet "USB device" för flashminnen och digitala ljudspelare med USB-uttag.
- Ordet "iPod" i handboken anger en iPod som är ansluten med KCA-iP200 (tillval). En iPod som är ansluten med KCA-iP200 kan styras av den här enheten. iPod-enheter som kan anslutas med KCA-iP200 är iPod nano och iPod-enheter med video. När en iPod är ansluten med en USB-kabel som finns att köpa i handeln, hanteras den som en masslagringsenhet.
- Information om format och typer av USB-enheter som stöds finns på [www.kenwood.com/usb/](http://www.kenwood.com/usb/).

## Om USB-enheter

- Placera USB-enheten på en plats där den inte inverkar på bilkörningen.
- Du kan inte ansluta en USB-enhet via en USB-hub.
- Du bör säkerhetskopiera de ljudfiler du spelar via denna enhet. Det finns risk att filerna raderas beroende på det sätt USB-enheten används. Vi avråder oss allt ansvar för skador och förlust av lagrade data.
- Denna enhet levereras utan en USB-enhet. USB-enheter måste köpas separat.
- Information om hur du spelar ljudfiler som spelas in på en USB-enhet finns i <Egenskaper för CD/USB-enheter/ljudfiler/extern skrivväxlare> (sidan 20).
- Användning av CA-U1EX (alternativ) rekommenderas när en USB-enhet ansluts. Normal avspeling kan inte garanteras om en annan kabel än den USB-kompatibla kabeln används. Anslutning av en kabel med en längd på mer än 5 m kan resultera i onormal avspeling.

## Angående användning av en DAB-mottagare

Se [A]-gruppen i bruksanvisningen för DAB-mottagaren KTC-9090DAB (säljs separat) för mer information om hur DAB-mottagaren används. Användningsmomenten som förklaras nedanför kan skilja sig från de som anges i bruksanvisningen. Se därför följande tilläggsanvisningar.

### <Automatisk minnesregistrering av ensembler>

1. Välj önskat band för automatisk minnesregistrering av ensembler.
2. Håll [AME]-tangenten intryckt i minst 2 sekunder. Öppna läget för automatisk minnesregistrering av ensembler. När minneslagringen är klart visas snabbvalsnumren samtidigt som ensemble-informationen visas.

### <Söka efter programtyp och språk> och <Språk som ska visas> under <Programtypfunktion (PTY)>

Tryck på [TI]-tangenten istället för [DISP]-tangenten.

## Anmärkningar

### Om Bluetooth handsfree-styrning

Se handboken för Bluetooth Hands Free Box KCA-BT100 (tillval).

### Om menyhanteringen

För information om hur menyn används, se <Menysystem> i denna bruksanvisning. För information om hur komponenter ställs in, se handboken för Hands Free Box.

### Om visningen av mobiltelefonstatus

Mobiltelefonstatus visas i enhetens statusdisplay. För information om de visade ikonerna, se handboken för Hands Free Box.

### Hantering av CD-skivor

- Rör inte CD-skivans inspelningsyta.
- Klistra inte fast tejp, etiketter osv. på CD-skivan. Spela inte CD-skivor på vilka det finns fastklistrad tejp.
- Använd inte några skivtillbehör.
- Torka rent skivan från mitten och ut mot kanten.
- Dra ut CD-skivorna horisontalt när de tas ur apparaten.
- Om det finns plastrester på CD-skivans ytterkant eller i centrumhålet ska du först ta bort dem med en penna e.d. innan skivan spelas.

### CD-skivor som inte kan användas

- CD-skivor som inte är helt cirkelrunda kan inte användas.

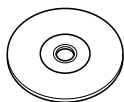

- CD-skivor vars inspelningsytor är färgade eller smutsiga kan inte användas.
- Denna apparat kan endast spela CD-skivor märkta  med.

Det kan hända att det inte går att spela skivor utan detta märke.

- En CD-R- eller CD-RW-skiva som inte slutbehandlats kan inte spelas. (Se skrivprogramvaran och bruksanvisningen för din CD-R-/CD-RW-inspelare för mer information om slutbehandlingsprocessen.)

Denna produkt har inte installerats av biltillverkaren på fabriken och ej heller importören i ett EU-land.

### Information gällande handhavande av gammal elektrisk eller elektronisk utrustning (för länder inom EU som har tillämpat separata återvinningssystem för avfall)



Produkter med symbolen (en överkorsad papperskorg) ska inte disponeras som hushållsavfall.

Gammal elektrisk eller elektronisk utrustning ska återvinnas på en plats som har befogenhet att ta hand om dessa produkter och dess avfall. Kontakta din lokala myndighet för information om närliggande återvinningsstationer. Lämplig återvinning och handhavande av det elektroniska avfallet hjälper oss att skona våra naturtillgångar och förebygger skadliga effekter på vår hälsa och miljö.

### Märkning på apparater med inbyggd laser (ej i vissa områden)

**CLASS 1  
LASER PRODUCT**

Detta märke sitter på höljet och varnar om att det används laserstrålar av Klass 1 i apparaten. Detta innebär att laserstrålarna är av svag klass. Det finns ingen risk för farlig strålning utanför höljet.

# Allmänna egenskaper

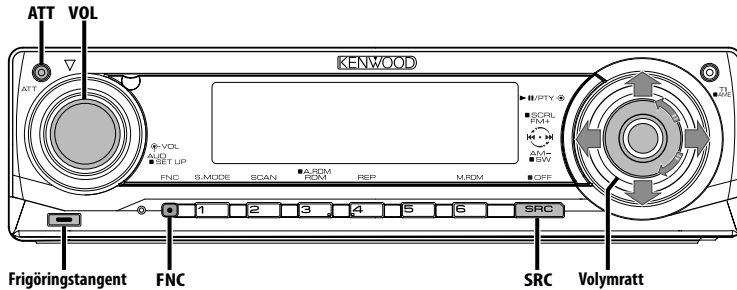

## Till-/frånslag

### Slå på (ON) strömmen

Tryck på [SRC]-tangenten.



- När strömmen slås på (ON) visas <Stödskyddskod> (sidan 27) som "CODE ON" eller "CODE OFF".

### Slå av (OFF) strömmen

Håll [SRC]-tangenten intryckt i minst 1 sekund.

## Välja källa

Källa kan väljas på två sätt beroende på inställningen.

### Väljarläge 1 för SRC:

- Tryck på [SRC]-tangenten.
- Vrid på kontrollreglaget eller tryck det åt vänster eller höger.
- Tryck på kontrollreglaget.

### Väljarläge 2 för SRC:

Tryck på [SRC]-tangenten.

Önskad källa	Visning
Radio	"TUNER"
USB-enhet (iPod)*	"USB" ("iPod")
CD	"Compact Disc"
Extern skrivväxlare (säljs separat)	"CD Changer"
Extraingång	"AUX"
Extraingång (säljs separat)	"AUX EXT"
Beredskap (endast belysning)	"STANDBY"



- \* Funktion hos KDC-W7537U/W7537UY.
- När anslutningen till iPod-enheten detekteras, ändras källan från "USB" till "iPod".
- Växlar mellan väljarläge 1 och 2 för SRC <Källvalsläge> (sidan 27).
- Källan USB (iPod) avkänns som en CD-källa på den anslutna enheten.

# Allmänna egenskaper

## Ljudstyrka

### Öka ljudstyrkan

Vrid [VOL]-reglaget medurs.

### Minska ljudstyrkan

Vrid [VOL]-reglaget moturs.

## Ljuddämpning

Snabb sänkning av ljudstyrkan.

### Tryck på [ATT]-tangenta.

Ljuddämparen sätts på eller stängs av varje gång du trycker på tangenta.

"ATT"-indikatorn blinkar när funktionen är på (ON).

## Ljudkontroll

### 1 Välj källan du vill justera

Tryck på [SRC]-tangenta.

Se <Välja källa> (sidan 7).

### 2 Aktivera ljudinställningsläget

Tryck på [VOL]-reglaget.

### 3 Välj ett ljudalternativ som du vill justera

Tryck på [VOL]-reglaget.

Alternativen som kan ändras växlar enligt nedan varje gång du trycker på reglaget.

### 4 Justera ljudets grundinställningar

Vrid på [VOL]-reglaget.

Justeringsalternativ	Visning	Justeringsomfång
Bakre ljudstyrkenivå	"REAR VOLUME"	0 — 35
Subwoofernivå	"SUB-W LEVEL"	-15 — +15
System Q	"USER"/"ROCK"/ "POPS"/"EASY"/ "TOP40"/"JAZZ"/ "NATURAL"	Anpassat/Rock/ Pop/Lättlyssnat/ Topp 40/Jazz/ Naturlig
Basnivå*	"BASS LEVEL"	-8 — +8
Mellanfrekvensnivå*	"MIDDLE LEVEL"	-8 — +8
Diskantnivå*	"TREBLE LEVEL"	-8 — +8
Balans	"BALANCE"	Vänster 15 — Höger 15
Fader	"FADER"	Bak 15 — Fram 15

Lämna ljudinställningsläget (Ljudstyrkekontroll)

\* Källans tonminne: Lagrar inställningsvärdet för källan i minnet.



### Om systemkvaliteten (System Q)

- Du kan spara de bästa ljudinställningarna för olika typer av musik.
- Respektive inställningsvärde ändras via <Högtalarinställning> (sidan 9). Välj först högtalartyp under högtalarinställning.
- "USER": De inställningar som valts senast för basnivån, mellanfrekvensnivån och diskantnivån sparas automatiskt.

## 5 Lämna ljudinställningsläget

### Tryck på valfri tangenta.

Tryck på någon annan tangenta än [VOL]-reglaget eller [ATT]-tangenta.

## Ljudinställning

Justering av ljudsysteminställningarna, såsom delningsfrekvensen.

### 1 Välj källan du vill justera

Tryck på [SRC]-tangenta.

Se <Välja källa> (sidan 7).

### 2 Välj ljudinställningsläget

Håll [VOL]-reglaget intryckt i minst 1 sekund.

### 3 Välj ljudalternativet du vill justera

Tryck på [VOL]-reglaget.

Alternativen som kan ändras växlar enligt nedan varje gång du trycker på reglaget.

### 4 Justera ljudalternativet som önskas

Vrid på [VOL]-reglaget.

Justeringsalternativ	Visning	Justeringsomfång
Högpassfilter fram	"HPF-F Fc"	Förbikoppling/40/60/80/100/ 120/150/180/220 Hz
Högpassfilter bak	"HPF-R Fc"	Förbikoppling/40/60/80/100/ 120/150/180/220 Hz
Lågpassfilter	"LPF-SW Fc"	50/60/80/100/120/ Förbikoppling Hz
Subwoofertas	"SW PHASE"	Bakåt (180°)/ Normal (0°)
Ljudstyrkekompensation	"VOL-OFFSET"	-8 — ±0 (AUX: -8 — +8)
Loudness	"LOUD"	Av/på
Dubbelzonsystem	"2 ZONE"	Av/på



- Ljudstyrkekompensation: Ljudstyrkenivån för respektive källa kan justeras för att anpassas till en grundljudstyrka för systemet.



- Loudness: Loudness förstärker bas och diskant när du lyssnar vid låg ljudstyrka. (Det är bara basen som förstärks när du väljer radion som ljudkälla.)
- Dubbelzonssystem  
Huvudkällan och underkällan (extraingången) sänder ut signalerna för främre och bakre kanaler separat.
  - Underkällans kanal ställs in med <Inställning av dubbelzonsystemet> (sidan 30).
  - Huvudkällan väljs med [SRC]-tangenter.
  - Den främre kanalens ljudstyrka kan justeras med [VOL]-reglaget.
  - Den bakre kanalens ljudstyrka kan justeras med <Ljudkontroll> (sidan 8).
  - Ljudinställningarna påverkar inte underkällan.
- Dubbelzonssystemet kan användas med en källa som tas emot via extraingången.

## 5 Lämna ljudinställningsläget

Håll [VOL]-reglaget intryckt i minst 1 sekund.

## Högtalarinställning

Fininställning så att System Q-värdet är optimalt för den högtalartyp som används.

### 1 Välj beredskapsläget

Tryck på [SRC]-tangenter.

Välj "STANDBY" på displayen.  
Se <Välja källa> (sidan 7).

### 2 Välj läget för högtalarinställning

Tryck på [VOL]-reglaget.

"SP SEL" visas.

### 3 Välj högtalartypen

Vrid på [VOL]-reglaget.

Inställningen växlar enligt nedan varje gång du vrider på kontrollreglaget.

Högtalartyp	Visning
AV	"OFF"
För 5- & 4-tums högtalare	"5/4inch"
För 6- & 6x9-tums högtalare	"6x9/6inch"
För originalmonterade högtalare	"O.E.M."

### 4 Lämna läget för högtalarinställning

Tryck på [VOL]-reglaget.

## Subwooferutgång

Hur du sätter på och stänger av avspeling med subwoofer.

**Tryck kontrollreglaget nedåt i minst 2 sekunder.**

Subwoofern kopplas in resp. ur varje gång du trycker på reglaget.  
"SUB WOOFER ON" visas när funktionen är på.

## Telemute

Ljudet från anläggningen tystnar automatiskt när telefonen ringer.

### När telefonen ringer

"CALL" visas.

Ljudanläggningen gör en paus.

### Lyssna till ljudet under ett telefonsamtal

Tryck på [SRC]-tangenter.

"CALL" försvinner från displayen och ljudet från anläggningen hörs åter.

### När du avslutar samtalet

Koppla ned samtalet.

"CALL" försvinner från displayen och ljudet från anläggningen hörs åter.



- För att kunna använda telemute-funktionen måste du ansluta en s.k. MUTE-kabel (säljs separat) till telefonen. Se <Anslutning av kablarna till anslutningarna> (sidan 39).

# Allmänna egenskaper

## Läge för funktionsstyrning

Välj bland trädstrukturerade funktionsalternativ när olika funktioner på apparaten ställs in.

### 1 Aktivera läget för funktionsstyrning

Tryck på [FNC]-tangenta.

### 2 Välj alternativet som ska ställas in

Välj ett inställningsalternativ med kontrollreglaget.

Typ av användning	Användning
Växla mellan alternativ	Vrid på kontrollreglaget.
Väljer alternativ	Tryck på kontrollreglaget.
Går tillbaka till det föregående alternativet	Tryck på [FNC]-tangenta.

Alternativen har följande funktioner:

Visning	Ikön	Alternativets funktion
"Menu"	"MENU"	Gör att du kan ställa in miljö. Se <Menysystem> (sidan 26).
"Display Select"	"DISP"	Gör att du kan ställa in visning. Se sidan 10 - 13.
"Preset Memory"	"PMEM"	Lagrar stationer i minnet. Se <Snabbvalsminne> (sidan 16).
"File Scan" osv.	"SCAN" osv.	Gör att du kan ange hur CD- och ljudfiler spelas. Se <Avspelningsfunktioner för CD- och ljudfiler> (sidan 23).
"Return"	" 	Går tillbaka till det föregående alternativet.

### 3 Välj ett alternativ för den angivna posten

Se tillämpliga sidor angående de olika alternativens användning.

### 4 Lämna läget för funktionsstyrning

Håll [FNC]-tangenta intryckt i minst 1 sekund.

## Ändra visningstyp

Hur du ändrar visningsläget.

### 1 Välja typ av visningsläge

Välj "DISP" > "TYPE" med kontrollreglaget.

Se <Läge för funktionsstyrning> (sidan 10) angående användningen.

### 2 Välj visningsläget

Vrid på kontrollreglaget.

Välj bland följande visningstyper:

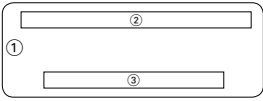
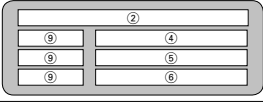
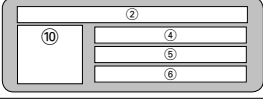
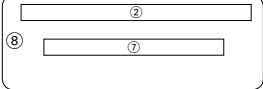
Visningsläge	Visning
"TYPE SELECT [A]"	
"TYPE SELECT [B]"	
"TYPE SELECT [C]"	
"TYPE SELECT [D]"	
"TYPE SELECT [E]"	

- ① Displaydel för grafik
- ② Statusskärm
- ③ Textdel på displayen
- ④ Text på displayens övre del
- ⑤ Text i mitten på displayen
- ⑥ Text på displayens undre del
- ⑦ Textdel på displayen
- ⑧ Displaydel för grafik
- ⑨ Textikoner på displayen
- ⑩ Källikoner på displayen

### 3 Lämna väljarläget visningstyp

Tryck på kontrollreglaget.



- Du kan ändra visningstypen för information genom att referera till sidhänvisningarna i tabellen nedan.

Displaytyp	A	B	C	D	E
Grafik ①	11	11	—	—	—
Status ②	11	11	—	—	—
Text ③	—	12	—	—	—
Övre ④	—	—	12	12	—
Mitten ⑤	—	—	12	12	—
Undre ⑥	—	—	12	12	—
Text ⑦	—	—	—	—	12

### Visningstyp A/Visningstyp B

## Statusinställning

Anger om statusen På och Av för olika funktioner ska visas för visningstyp A/B.

### 1 Välj läget för statusinställning

Välj "DISP" > "STATUS" med kontrollreglaget.

Se <Läge för funktionsstyrning> (sidan 10) angående användningen.

### 2 Välj statusvisning

Vrid på kontrollreglaget.

### 3 Lämna läget för statusinställning

Tryck på kontrollreglaget.

### Visningstyp A/Visningstyp B

## Välja grafikvisning

Du kan ändra visningen av grafik.

### 1 Öppna läget för val av grafik

Välj "DISP" > "GRAPH" med kontrollreglaget.

Se <Läge för funktionsstyrning> (sidan 10) angående användningen.

### 2 Välj grafikvisningen

Vrid på kontrollreglaget eller tryck det åt vänster eller höger.

Välj bland följande visningslägen:

Grafikvisning	Visning
Film 1 - 2	
Bakgrundsbild 1 - 6	
Sök efter bakgrundsbild	"SCAN"

### 3 Stäng läget för val av grafik

Tryck på kontrollreglaget.



- Inställningen av denna funktion är möjlig då "TYPE SELECT [A]"/"TYPE SELECT [B]" har valts som displayläge.

## Välja visningstext

### — Displaytyp B&E —

Du kan välja texten som visas.

#### 1 Öppna läget för val av textvisning

Välj "DISP" > "TEXT" med kontrollreglaget.

Se <Läge för funktionsstyrning> (sidan 10) angående användningen.

#### 2 Välj texten

Vrid på kontrollreglaget eller tryck det åt vänster eller höger.

Se <Textvisning> (sidan 13).

Displaytyp B: Information för tillståndskolumnen "③" visas.

Displaytyp E: Information för tillståndskolumnen "⑦" visas.

#### 3 Stänga läget för val av textvisning

Tryck på kontrollreglaget.



- När LX-AMP är ansluten, visas alternativet som ställts in med visningsläget för LX-AMP.
- När spårnumret överstiger 1000, visas bara de 3 sista siffrorna i numret. (KDC-W7537U/W7537UY)
- Albumnamnet kan inte visas för en WMA-fil. (KDC-W7037/W7037Y)
- Spår titel, artistnamn och albumnamn kan inte visas för WAV-filer. (KDC-W7537U/W7537UY)
- När spår från en iPod eller som redigerats i "Music Editor" spelas upp, kan skärmen för mappnamn visa något annat, t.ex. en spellista eller artistens namn beroende på proceduren för spårval. (KDC-W7537U/W7537UY)
- I delen för displaytyp B visas alternativ information om visning utan information har valts.
- I delen för displaytyp E visas ingen information om visning utan information har valts.

## Välja visningstext

### — Displaytyp C&D —

Du kan ändra texten som visas.

#### 1 Öppna läget för val av textvisning

Välj "DISP" > "TEXT" med kontrollreglaget.

Se <Läge för funktionsstyrning> (sidan 10) angående användningen.

#### 2 Välj textvisningsdel

Tryck kontrollreglaget uppåt eller nedåt.

Markören (▶) flyttas till vald textvisningsdel.

#### Välj texten

Vrid på kontrollreglaget eller tryck det åt vänster eller höger.

Se <Textvisning> (sidan 13).

Övre textdel: Information för tillståndskolumnen "④" visas.

Textdel i mitten: Information för tillståndskolumnen "⑤" visas.

Undre textdel: Information för tillståndskolumnen "⑥" visas.

#### 3 Stänga läget för val av textvisning

Tryck på kontrollreglaget.



- När LX-AMP är ansluten, visas alternativet som ställts in med visningsläget för LX-AMP.
- När spårnumret överstiger 1000, visas bara de 3 sista siffrorna i numret. (KDC-W7537U/W7537UY)
- Albumnamnet kan inte visas för en WMA-fil. (KDC-W7037/W7037Y)
- Spår titel, artistnamn och albumnamn kan inte visas för WAV-filer. (KDC-W7537U/W7537UY)
- När spår från en iPod eller som redigerats i "Music Editor" spelas upp, kan skärmen för mappnamn visa något annat, t.ex. en spellista eller artistens namn beroende på proceduren för spårval. (KDC-W7537U/W7537UY)
- Samma information kan inte visas i textvisningsdelarna överst, i mitten och underst. Den tomma visningsdelen kan dock ha flera sektioner.
- I den övre textdelen visas alternativ information om visning utan information har valts.
- I textdelen i mitten visas Kenwood-logotypen om innehållet i informationen inte kan visas.
- I den undre textdelen visas ingen information om visning utan information har valts.

## Textvisning

### I tunerläget

Information	Visning	Tillstånd
Programtjänstens namn (FM)	"Frequency/PS"	③ ④
Radiotext (FM)	"Radio Text"	③ ④ ⑤ ⑥ ⑦
Frekvens (MW, LW)	"Frequency"	③ ④
Klocka	"Clock"	③ ④ ⑤ ⑥ ⑦
Datum	"Date"	③ ④ ⑤ ⑥ ⑦
Ingen visning	"Blank"	⑤ ⑥ ⑦

### I läget för CD- & extern skivväxlare

Information	Visning	Tillstånd
Skivtitel	"Disc Title"	③ ④ ⑤ ⑥ ⑦
Spårtitel	"Track Title"	③ ④ ⑤ ⑥ ⑦
Spårnummer & speltid	"P-Time"	③ ④
Skivnamn	"DNPS"	③ ④ ⑤ ⑥ ⑦
Klocka	"Clock"	③ ④ ⑤ ⑥ ⑦
Datum	"Date"	③ ④ ⑤ ⑥ ⑦
Ingen visning	"Blank"	⑤ ⑥ ⑦

### I läget för ljudfilskölla

Information	Visning	Tillstånd
Spårtitel & artistnamn	"Title/Artist"	③ ④ ⑤ ⑥ ⑦
Albumnamn & artistnamn	"Album/Artist"	③ ④ ⑤ ⑥ ⑦
Mappnamn	"Folder Name"	③ ④ ⑤ ⑥ ⑦
Filnamn	"File Name"	③ ④ ⑤ ⑥ ⑦
Speltid & spårnummer	"P-Time"	③ ④
Klocka	"Clock"	③ ④ ⑤ ⑥ ⑦
Datum	"Date"	③ ④ ⑤ ⑥ ⑦
Ingen visning	"Blank"	⑤ ⑥ ⑦

### I beredskapsläget

Information	Visning	Tillstånd
Beredskap	"Source Name"	③ ④
Klocka	"CLOCK"	③ ④ ⑤ ⑥ ⑦
Datum	"Date"	③ ④ ⑤ ⑥ ⑦
Ingen visning	"Blank"	⑤ ⑥ ⑦

### I läget för extrakälla

Information	Visning	Tillstånd
Namnet på extraingången	"Source Name"	③ ④
Klocka	"Clock"	③ ④ ⑤ ⑥ ⑦
Datum	"Date"	③ ④ ⑤ ⑥ ⑦
Ingen visning	"Blank"	⑤ ⑥ ⑦

# Allmänna egenskaper

## Löstagbar frontpanel

Apparatens frontpanel kan tas loss och du kan ta den med dig för att motverka stöld av apparaten.

### Ta loss frontpanelen

#### 1 Tryck på frigöringstangenten.

Vik ned frontpanelen.

#### 2 Dra frontpanelen mot vänster sida och dra sedan rakt framåt för att ta loss den.

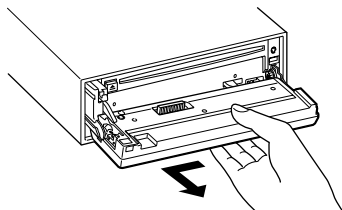

- Frontpanelen är ett precisionsinstrument och kan skadas som resultat av stötar och slag.
- Lägg frontpanelen i frontpanelens ask när du har tagit loss den.
- Utsätt inte den löstagbara frontpanelen (och dess ask) för direkt solljus, stark värme eller hög fuktighet. Undvik även mycket dammiga platser eller där det finns risk att vatten kan stänka på den.

### Sätta fast frontpanelen

#### 1 Passa in stiftet på apparaten med försänkningen i frontpanelen.

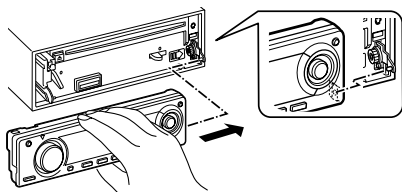

#### 2 Tryck frontpanelen mot enheten tills det klickar till.

Frontpanelen låses därmed fast och du kan åter använda apparaten som vanligt.

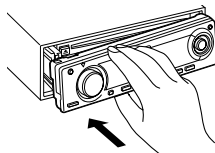

## Välja extern skärm

Du kan ändra visningen på en externt ansluten display.

### 1 Välj läget för val av extern display

#### Välj "DISP" > "OUT" med kontrollreglaget.

Se <Läge för funktionsstyrning> (sidan 10) angående användningen.

"DISP Out Select" visas.

### 2 Välj visning

#### Vrid på kontrollreglaget eller tryck det åt vänster eller höger.

Välj önskad skärm.

### 3 Lämna läget för justering av visningen

#### Tryck på kontrollreglaget.

# Tuneregenskaper

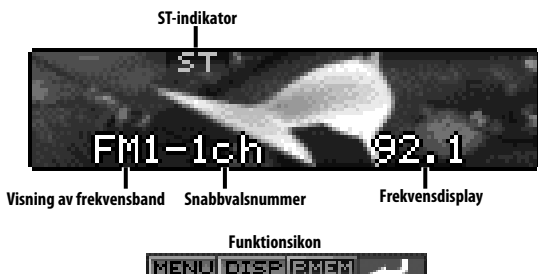
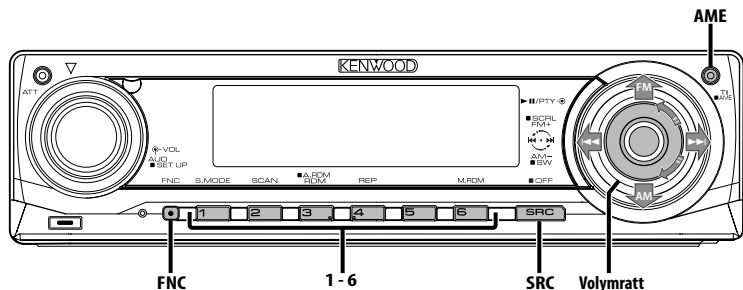

## Stationsinställning

Hur du väljer en station.

### 1 Välj radion som källa

Tryck på [SRC]-tangenten.

Välj "TUNER" på displayen.

Se <Välja källa> (sidan 7).

### 2 Välj frekvensband

Tryck kontrollreglaget mot [FM] eller [AM].

Frekvensbandet växlar mellan FM1, FM2 och FM3 varje gång du trycker kontrollreglaget mot [FM].

### 3 Söker upp och ned på frekvensbandet

Tryck kontrollreglaget mot [◀◀] eller [▶▶].



- "ST"-indikatorn lyser vid mottagning av en stereosändning.

# Tuneregenskaper

Endast med fjärrkontrollen

## Direktinställning av en frekvens

Frekvensinmatning för stationsinställning.

### 1 Välj frekvensband

Tryck på [FM]- eller [AM]-tangenter.

### 2 Välj läget för direktinställning av en frekvens

Tryck på [DIRECT]-tangenter på fjärrkontrollen. "-----" visas.

### 3 Ange frekvensen

Tryck på sifvertangenterna på fjärrkontrollen.

Exempel:

Önskad frekvens	Tryck på knapp
92,1 MHz (FM)	[0], [9], [2], [1]
810 kHz (AM)	[0], [8], [1], [0]

## Avbryta direktinställning av en frekvens

Tryck på [DIRECT]-tangenter på fjärrkontrollen.



- Du kan ange FM-bandets frekvens i steg om minst 0,1 MHz.

## Snabbvalsminne

Lagra en station i snabbvalsminnet.

### 1 Välj frekvensband

Tryck kontrollreglaget mot [FM] eller [AM].

### 2 Välj frekvensen som ska lagras i minnet

Tryck kontrollreglaget mot [◀◀] eller [▶▶].

### 3 Aktivera minnesläget

Välj "P.MEM" med kontrollreglaget.

Se <Läge för funktionsstyrning> (sidan 10) angående användningen.

### 4 Välj numret som ska lagras i minnet

Vrid på kontrollreglaget.

### 5 Ange numret som ska lagras i minnet

Tryck på kontrollreglaget.

### 6 Låt det angivna numret aktiveras.

Tryck på kontrollreglaget.

## Avbryta minnesläget

Tryck på [FNC]-tangenter.



- Denna funktion kan användas med knapparna [1] — [6].
  - Håll den önskade tangenter [1] — [6] intryckt i minst 2 sekunder.

## Automatisk minneslagring

Automatisk lagring av stationer med stark signal i minnet.

### 1 Välj ett frekvensband för automatisk minneslagring

Tryck kontrollreglaget mot [FM] eller [AM].

### 2 Aktivera läget för automatisk minneslagring Håll [AME]-tangenter intryckt i minst 2 sekunder.

Automatisk minneslagring avbryts när 6 stationer som kan tas emot har lagrats i minnet.



- Endast RDS-stationer lagras i minnet när <AF (Alternative Frequency - alternativ frekvens)> (sidan 32) är på (ON).
- Om automatisk minneslagring görs på FM2-bandet, lagras inte de RDS-stationer som redan förinställts på FM1-bandet.  
Samma sak gäller för FM3-bandet och RDS-stationer som redan lagrats på FM1 eller FM2 lagras alltså inte på detta band.

## Snabbvalsinställning

Hur du tar fram stationer som lagrats i minnet.

### 1 Välj frekvensband

Tryck kontrollreglaget mot [FM] eller [AM].

### 2 Välj läget för förinställd mottagning

Vrid på kontrollreglaget.

### 3 Välj en station i minnet

Vrid på kontrollreglaget.

### 4 Ta fram stationen

Tryck på kontrollreglaget.

## Avbryta förinställd mottagning

Tryck på [FNC]-tangenter.



- Denna funktion kan användas med knapparna [1] — [6].
  - Tryck på den önskade tangenter [1] — [6].



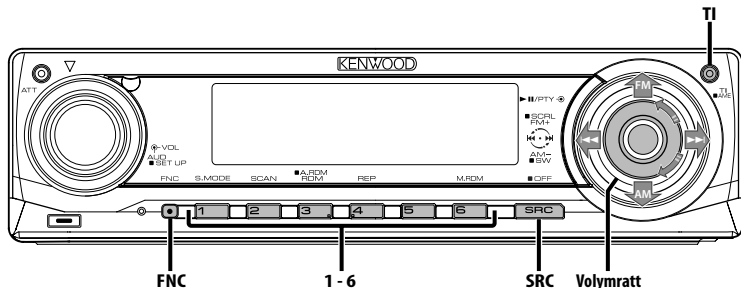

### Trafikinformation

Anläggningen kan automatiskt växla till mottagning av trafikinformation när ett trafikmeddelande sänds ut även om du inte lyssnar på radion.

#### Tryck på [TI]-tangenten.

Trafikinformationsfunktionen sätts på (ON) respektive stängs av (OFF) varje gång du trycker på tangenten.

"Traffic INFO" visas på displayen när ett trafikmeddelande börjar och meddelandet hörs över högtalarna.



- Om trafikinformationsfunktionen sätts på (ON) när du lyssnar på AM-bandet, så växlar anläggningen automatiskt till en FM-station.
- Vid mottagning av trafikinformation kommer anläggningen ihåg den inställda ljudstyrkan och nästa gång ett trafikmeddelande tas emot ställs samma ljudstyrkenivå in.

#### Mottagning av andra trafikinformationsstationer

Tryck kontrollreglaget mot [◀◀] eller [▶▶].



- Det går att växla trafikinformation när den är från tunerkillan. Du kan dock inte växla trafikinformationen under mottagning av trafikmeddelanden från andra källor än tunern.

### Rullning av radiotext

Du kan rulla det visade radiotextmeddelandet över displayen.

Tryck kontrollreglaget uppåt i minst 2 sekunder.



- Det kan hända att displayen släcks under rullningen när <Displayens belysningskontroll> (sidan 29) är av.

## PTY (programtyp)

Du kan välja programtyp och söka efter en station.

### 1 Välj PTY-läget

Tryck på kontrollreglaget.

"PTY"-indikatorn lyser när PTY-läget är aktivt.



- Denna funktion kan inte användas under mottagning av trafikmeddelanden eller med AM-sändningar.

### 2 Välj programtyp

Vrid på kontrollreglaget eller tryck det uppåt eller nedåt.

Programtypen ändras enligt nedan varje gång du trycker på kontrollreglaget.

Nr.	Programtyp	Visning
1.	Tal	"All Speech"
2.	Musik	"All Music"
3.	Nyheter	"News"
4.	Aktuella händelser	"Current Affairs"
5.	Information	"Information"
6.	Sport	"Sport"
7.	Utbildning	"Education"
8.	Drama	"Drama"
9.	Kultur	"Cultures"
10.	Vetenskap	"Science"
11.	Blandat	"Varied Speech"
12.	Popmusik	"Pop Music"
13.	Rockmusik	"Rock Music"
14.	Lättyssnad musik	"Easy Listening M"
15.	Mjukt klassiskt	"Light Classic M"
16.	Seriöst klassiskt	"Serious Classics"
17.	Annan musik	"Other Music"
18.	Väder	"Weather & Metr"
19.	Börsrapporter	"Finance"
20.	Barnprogram	"Children's Prog"
21.	Sociala angelägenheter	"Social Affairs"
22.	Religiösa program	"Religion"
23.	Telefonväktarprogram	"Phone In"
24.	Reseprogram	"Travel & Touring"
25.	Fritid	"Leisure & Hobby"
26.	Jazz-musik	"Jazz Music"
27.	Country-musik	"Country Music"
28.	Nationalmusik	"National Music"
29.	Evergreens	"Oldies Music"
30.	Folkmusik	"Folk Music"
31.	Dokumentärschildringar	"Documentary"



- Tal och Musik omfattar de programtyper som anges nedan.  
Musik: Nr. 12 — 17, 26 — 30  
Tal: Nr. 3 — 11, 18 — 25, 31
- Programtyper kan lagras på snabbvalstangenterna [1] — [6] och snabbt tas fram. Se <Förinställning av programtyper> (sidan 18).
- Du kan ändra språket som visas på displayen. Se <Ändra språk för PTY-funktionen> (sidan 19).

### 3 Söka efter en station med den valda programtypen

Tryck kontrollreglaget mot [◀◀] eller [▶▶].

Tryck en gång till på [◀◀] eller [▶▶] på kontrollreglaget om du vill söka efter andra stationer.



- "No PTY" visas om den valda programtypen inte hittas.  
Välj i så fall en annan programtyp.

### 4 Lämna PTY-läget

Tryck på kontrollreglaget.

## Förinställning av programtyper

Du kan lagra programtypen på en snabbvalstangent och snabbt ta fram den.

### Förinställning av programtyper

#### 1 Välj programtypen du vill förinställa

Se <PTY (programtyp)> (sidan 18).

#### 2 Lagra programtypen

Håll den önskade tangenten [1] — [6] intryckt i minst 2 sekunder.

### Ta fram en lagrad programtyp

#### 1 Välj PTY-läget

Se <PTY (programtyp)> (sidan 18).

#### 2 Välj programtypen

Tryck på den önskade tangenten [1] — [6].

## **Ändra språk för PTY-funktionen**

Du kan välja ett språk som programtyper ska visas på.

### **1 Välj PTY-läget**

Se <PTY (programtyp)> (sidan 18).

### **2 Välj läget för språkändring**

Tryck på [TI]-tangenten.

### **3 Välj språket**

Vrid på kontrollreglaget eller tryck det uppåt eller nedåt.

Språket ändras enligt nedan varje gång du trycker på kontrollreglaget.

<b>Språk</b>	<b>Visning</b>
Engelska	"English"
Spanska	"Spanish"
Franska	"French"
Holländska	"Dutch"
Norska	"Norwegian"
Portugisiska	"Portuguese"
Svenska	"Swedish"
Tyska	"German"

### **4 Lämna läget för språkändring**

Tryck på [TI]-tangenten.

# Egenskaper för CD/USB-enheter/ljudfiler/extern skivväxlare

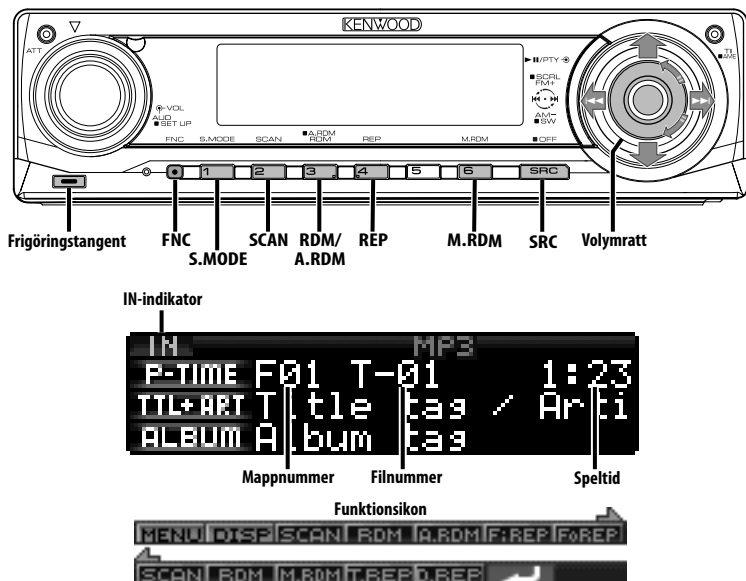

## Spela CD-skivor och ljudfiler

### När det inte finns en skiva i spelaren

#### 1 Vik ned frontpanelen

Tryck på frigöringstangenten.

#### 2 Sätt in en skiva.

#### 3 Tryck på frontpanelens vänstra sida och sätt tillbaka den i dess ursprungliga läge.



- Om frontpanelen har öppnats kan den vara i vägen för växelspaken eller andra reglage. Var därför försiktig och tänk först och främst på trafiksäkerheten och din körning innan du börjar använda ljudanläggningen.
- Använd inte apparaten när frontpanelen är öppen. Om anläggningen används när panelen är öppen kan det komma damm i apparaten, vilket kan resultera i skador.



- Information om ljudfilerna och skivorna som kan spelas med enheten finns i <Om ljudfiler> (sidan 5).
- "IN"-indikatorn lyser när det finns en skiva i spelaren.

### När det finns en skiva i spelaren

Tryck på [SRC]-tangenten.

Välj "Compact Disc" på displayen.

Se <Välja källa> (sidan 7).

### Paus och avspeling

Tryck på kontrollreglaget.

Spelaren växlar mellan paus och avspeling varje gång du trycker på kontrollreglaget.

### Ta ut skivan

#### 1 Vik ned frontpanelen

Tryck på frigöringstangenten.

#### 2 Ta ut skivan

Tryck på [▲]-tangenten.

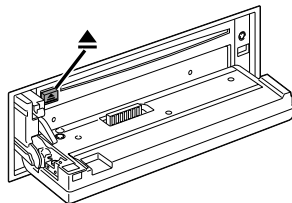

### 3 Tryck på frontpanelens vänstra sida och sätt tillbaka den i dess ursprungliga läge.



- Du kan mata ut skivan inom 10 minuter efter det att du har stängt av motorn.

Funktion hos KDC-W7537U/KDC-W7537UY

## Spela upp med en USB-enhet (iPod)

### När en USB-enhet inte är ansluten

#### Anslut USB-enheten

Uppspelning av filen på USB-enheten startar.

### När en USB-enhet är ansluten

#### Välj USB-källan

#### Tryck på [SRC]-tangenter.

Välj skärmen "USB" (eller "iPod").

Se <Välja källa> (sidan 7).



- Information om ljudfiler som enheten kan spela upp och enheterna som kan anslutas till den finns i <Om ljudfiler> (sidan 5).
- Ordet "iPod" i handboken anger en iPod som är ansluten med KCA-IP200 (tillval). Se <Om ljudfiler> (sidan 5).
- Om du börjar avspelningen efter det att en iPod anslutits, kommer spåren som iPod-enheten har spelat att spelas först.  
I sådana fall visas "RESUMING" utan att ett mappnamn osv. visas. Rätt titel osv. visas om du ändrar bläddringsalternativet.
- När iPod-enheten ansluts till enheten, visas "KENWOOD" eller "✓" på iPod-enheten för att visa att du inte kan använda den.
- USB-enheter som är anslutna till enheten kan laddas förutsatt att ström matas till enheten.
- Se <Enhetsökning> (sidan 21) när en multikortläsare används.
- Om du stannar avspelningen av en fil på USB-enheten, kan du senare fortsätta avspelningen från samma punkt där den avbröts.  
Under förutsättning att filerna på USB-enheten är de samma kan du även fortsätta avspelningen av en fil från samma punkt där avspelningen stannades fastän USB-enheten en gång har kopplats loss.
- Stick in USB-enhetens kontakt så långt som möjligt.

### Paus och avspelning

#### Tryck på [▶||]-tangenter.

Spelaren växlar mellan paus och avspelning varje gång du trycker på kontrollreglaget.

### Koppla loss USB-enheten

#### 1 Vik ned frontpanelen

Tryck på frigöringstangenten.

#### 2 Ställ in flyttläget på USB-källan

Håll [▲]-tangenter intryckt i minst 2 sekunder.

▲-indikatorn blinkar.

#### 3 Koppla loss USB-enheten.

Funktion hos KDC-W7537U/KDC-W7537UY

## Enhetsökning

Väljer enheten som sitter i multikortläsaren.

#### 1 Ställ in avspelningen på paus

Tryck på [S.MODE]-tangenter.

#### 2 Välj en enhet

Tryck kontrollreglaget uppåt eller nedåt.

#### 3 Starta avspelningen igen

Tryck på kontrollreglaget.



- Enheten är kompatibel med multikortläsare med maximalt 4 kortplatser.
- Enheter som sätts in när multikortläsaren ansluts, avkänns inte. Välj bortkopplingsläget <Spela upp med en USB-enhet (iPod)> (sidan 21), koppla bort kortläsaren och sätt sedan in minneskortet.

## Spela skivor på en extern spelare

Hur du spelar skivor i en extern spelare (säljs separat), som anslutits till anläggningen.

### Tryck på [SRC]-tangenta.

Se <Välja källa> (sidan 7).

Välj visning på displayen för den skivspelare du vill lyssna på.

### Exempel på displayvisningar:

Visning	Skivspelare
"CD Changer"	CD-växlare
"MD Changer"	MD-växlare

## Paus och avspeling

### Tryck på kontrollreglaget.

Spelaren växlar mellan paus och avspeling varje gång du trycker på kontrollreglaget.



- De olika funktioner som kan användas samt den information som kan visas beror på vilken skivväxlare som har anslutits till apparaten.

## Snabbflyttning framåt och bakåt

### Snabbflyttning framåt

Håll [▶▶] på kontrollreglaget intryckt.

Släpp reglaget när du vill fortsätta avspelingen.

### Snabbflyttning bakåt

Håll [◀◀] på kontrollreglaget intryckt.

Släpp reglaget när du vill fortsätta avspelingen.



- Inget ljud hörs under tiden ljudfilen söks igenom.
- Snabbflyttning framåt och bakåt kan inte utföras när en AAC-fil spelas. (KDC-W7037/W7037Y)

## Spårsökning

Växlar mellan spår på skivan eller i mappen som spelas upp.

Tryck kontrollreglaget mot [◀◀] eller [▶▶].

Funktion för CD-växlaren/ljudfiler

## Skivsökning/mappsökning/albumsökning

Växlar mellan mappar/album på skivan i skivväxlaren, mediet eller enheten som spelas upp.

### Tryck kontrollreglaget uppåt eller nedåt.



- Funktionen är inte tillgänglig för iPod och musik som redigerats med "Music Editor".

Endast med fjärrkontrollen

## Direkt spårsökning

Du kan söka efter spår genom att ange ett spårnummer.

### 1 Ange spårnumret

Tryck på sifvertangenterna på fjärrkontrollen.



- Du kan använda direkt spårsökning för upp till 999 filer.

### 2 Starta spårsökning

Tryck på [◀◀] eller [▶▶]-tangenten.

### Avbryta direkt spårsökning

Tryck på [▶ II]-tangenten.



- Funktionen är inte tillgänglig för iPod och musik som redigerats med "Music Editor".

Skivväxlare med fjärrkontroll

## Direkt skivsökning

Du kan söka efter en skiva genom att ange ett skivnummer.

### 1 Ange skivnumret

Tryck på sifvertangenterna på fjärrkontrollen.

### 2 Starta skivsökning

Tryck på [FM+] eller [AM-]-tangenten.

### Avbryta direkt skivsökning

Tryck på [▶ II]-tangenten.

## Avspelningsfunktioner för CD- och ljudfiler

Ställa in upprepad avspelning och avsökning.

### 1 Ställ in avspelningsfunktionen

**Aktivera eller inaktivera önskat alternativ med kontrollreglaget.**

Se <Läge för funktionsstyrning> (sidan 10) angående användningen.

"ON" visas när avspelningsfunktionen är på.

Visning/Ikon	Tryck på*	Funktion
"File Scan"/ "SCAN"	"SCAN"	Spelar 10 sekunder i början på ljudfilerna i den aktuella mappen eller genren efter varandra.
"Folder RDM"/ "RDM"	"RDM"	Spelar ljudfilerna i den aktuella mappen eller genren i slumpmässig ordning.
"All Random"/ "A.RDM"*1	"A.RDM"*2	Spelar ljudfilerna på den aktuella skivan eller USB-enheten i slumpmässig ordning.
"File Repeat"/ "FiREP"	"REP"	Spelar den aktuella ljudfilen upprepade gånger.
"Folder Repeat"/ "FoREP"	"REP"*3	Spelar ljudfilerna i den aktuella mappen eller genren upprepade gånger.
"(Track) Scan"/ "SCAN"	"SCAN"	Spelar 10 sekunder i början på spåren på den aktuella CD-/MD-skivan efter varandra.
"Disc Random"/ "RDM"	"RDM"	Spelar spåren på den aktuella CD-/MD-skivan i slumpmässig ordning.
"Magazine RDM"/ "M.RDM"	"M.RDM"	Spelar spåren i skivväxlaren i slumpmässig ordning.
"(Track) Repeat"/ "T.REP"	"REP"	Spelar det aktuella spåret på CD-/MD-skivan upprepade gånger.
"Disc Repeat"/ "D.REP"	"REP"*3	Spelar spåren på den aktuella CD-/MD-skivan upprepade gånger.



- \* De funktioner som listas i tabellen kan användas med knapparna på enheten.
- \*1 Funktion hos KDC-W7537U/W7537UY.
- \*2 Håll [A.RDM]-tangenter intryckt i minst 1 sekund.
- \*3 Tryck på [REP]-tangenter två gånger.

### 2 Välj ett alternativ för den angivna posten

**Tryck på kontrollreglaget.**

Tryck på kontrollreglaget när du vill växla mellan alternativen.

### 3 Lämna inställningsläget för avspelning

**Tryck på [FNC]-tangenter.**



- Endast ikonerna för den aktuella källan visas.

# Egenskaper för CD/USB-enheter/ljudfiler/extern skivväxlare

## Ge skivor namn (DNPS)

Du kan ge en CD-skiva ett namn.

### 1 Spela skivan som du vill namnge



- Det går inte att ge namn åt MD- eller ljudfilmedia.

### 2 Välj menyläget

**Välj "MENU" med kontrollreglaget.**

Se <Läge för funktionsstyrning> (sidan 10) angående användningen.  
"MENU" visas.

### 3 Välj namninställningsläget

**Tryck kontrollreglaget uppåt eller nedåt.**

Välj "Name Set" på displayen.

### 4 Välj namninställningsläget

**Håll kontrollreglaget intryckt i minst 1 sekund.**

### 5 Flytta markören till en teckenposition

**Tryck kontrollreglaget åt höger eller vänster.**

### 6 Välj teckentyp

**Tryck på kontrollreglaget.**

Teckentypen ändras enligt nedan varje gång du trycker på kontrollreglaget.

#### Teckentyp

Versaler

Gemener

Siffror och symboler

Specialtecken (accenttecken)

### 7 Välj tecken

**Vrid på kontrollreglaget eller tryck det uppåt eller nedåt.**



- Du kan mata in tecknen från en fjärrkontroll med sifvertangenter.  
Exempel: För att ge namnet "DANCE".

Tecken	Tangent	Tryck antal ggr
"D"	[3]	1
"A"	[2]	1
"N"	[6]	2
"C"	[2]	3
"E"	[3]	2

### 8 Upprepa steg 5 till 7 för att mata in namnet.

### 9 Lämna menyläget

**Tryck på [FNC]-tangenten.**



- Namninställningsläget kopplas ur om du inte gör någonting under 10 sekunder då ett namn registreras.
- Medier som du kan namnge
  - Inbyggd CD-spelare: 10 skivor.
  - Extern CD-växlare/spelare: Beror på vilken CD-växlare/spelare som används. Se CD-växlarens/spelarens bruksanvisning.
- En existerande CD-skivas titel kan ändras på samma sätt som titeln registrerats.



## Funktion för ljudfil

### Filval

Välj spåret som du vill lyssna till på enheten eller mediet som spelas upp.

#### 1 Välj filvalsläget

Vrid på kontrollreglaget.

#### 2 Söka efter spår

Välj en kategori med kontrollreglaget.

### Användning för iPod

Typ av användning	Användning
Växla mellan alternativ	Vrid på kontrollreglaget.
Välja alternativ	Tryck på kontrollreglaget.
Gå tillbaka till det föregående alternativet	Tryck kontrollreglaget uppåt.
Gå tillbaka till det första alternativet	Tryck kontrollreglaget uppåt i minst 1 sekund.

### Användning för andra enheter än iPod

Typ av användning	Användning
Växla mellan alternativ	Vrid på kontrollreglaget.
Välja alternativ* <sup>1</sup>	Tryck kontrollreglaget åt höger.
Välja alternativ* <sup>2</sup>	Tryck på kontrollreglaget. Tryck kontrollreglaget åt höger.
Gå tillbaka till det föregående alternativet	Tryck kontrollreglaget åt vänster.
Gå tillbaka till det första alternativet	Tryck kontrollreglaget åt vänster i minst 1 sekund.

\*<sup>1</sup> Funktion hos KDC-W7537U/W7537UY.

\*<sup>2</sup> Funktion hos KDC-W7037/W7037Y.

Om symbolen "◀" or "▶" visas bredvid alternativet betyder det att det finns ett alternativ före eller efter det.

Om du väljer ett spår spelas det upp från början.

### Avbryta filval

Tryck på [FNC]-tangenten.



- När en iPod är ansluten kan du ändra läget från <Användning för iPod> till <Användning för andra enheter än iPod>. Se <Ställa in iPod-läge> (sidan 28).

### Rullning av text/titlar

Du kan rulla den visade CD-texten, ljudfilstexten eller MD-titeln över displayen.

Tryck kontrollreglaget uppåt i minst 2 sekunder.



- Det kan hända att displayen släcks under rullningen när <Displayens belysningskontroll> (sidan 29) är av.

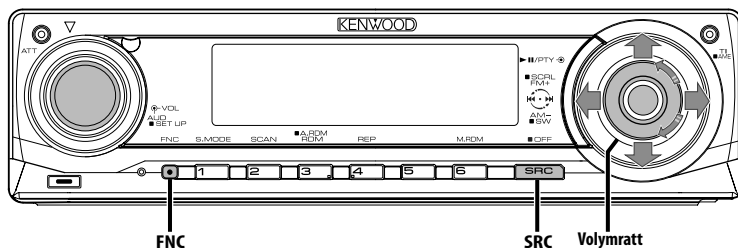

Funktionsikon



## Menysystem

Du kan välja att få bekräftelsestoner när du trycker på tangenter m.m.

I detta avsnitt förklaras menysystemets grundbruk. Efter detta avsnitt följer referenser till de olika menyalternativen samt deras inställningsmöjligheter.

### 1 Välj menyläget

**Välj "MENU" med kontrollreglaget.**

Se <Läge för funktionsstyrning> (sidan 10) angående användningen.

### 2 Välj ett menyalternativ

**Vrid på kontrollreglaget eller tryck det uppåt eller nedåt.**

Exempel: Välj "Beep" på displayen om du vill ha bekräftelsestoner på tangenterna.

### 3 Ändra menyalternativet

**Tryck kontrollreglaget åt höger eller vänster.**

Exempel: Om du har valt "Beep" växlar apparaten mellan "Beep : ON" och "Beep : OFF" varje gång du trycker på kontrollreglaget. Välj en av dem som din inställning.

Du kan nu fortsätta att ställa in andra alternativ genom att gå tillbaka till steg 2.

### 4 Lämna menyläget

**Tryck på [FNC]-tangenten.**



- Om det finns andra alternativ som rör grundbruket, visas deras användningssätt och senare en förteckning över deras olika inställningsmöjligheter. (Vanligtvis gäller att inställningen högst upp i förteckningen är grundinställningen.) Dessutom gäller att förklaringar för alternativ som inte kan användas (exempelvis <Manuell klockinställning>) utförs steg för steg.
- Tre alternativ visas på displayen. Menyalternativet i mitten är det som kan justeras.

## I beredskapsläget

### Stöldskyddskod

Aktivering av stöldskyddskoden innebär att ingen annan kan använda ljudanläggningen. När stöldskyddskoden har aktiverats krävs att korrekt kod anges för att kunna sätta på ljudanläggningen när den flyttas från fordonet. Stöldskyddskoden förhindrar att din ljudanläggning blir stulen.



- Om stöldskyddsfunktionen aktiveras går det inte att använda apparaten. Observera att stöldskyddskoden är den 4-siffriga kod som finns antecknad i ditt "Car Audio Passport" som medföljde apparaten.

#### 1 Välj beredskapsläget

Tryck på [SRC]-tangentsen.

Välj "STANDBY" på displayen.

Se <Välja källa> (sidan 7).

#### 2 Välj menyläget

Välj "MENU" med kontrollreglaget.

Se <Läge för funktionsstyrning> (sidan 10) angående användningen.

"Security Set" visas.

#### 3 Välj läget för stöldskyddskoden

Håll kontrollreglaget intryckt i minst 1 sekund.

"SECURITY SET" visas när "Enter" visas.

#### 4 Välj siffrorna för koden

Tryck kontrollreglaget åt höger eller vänster.

#### 5 Välj siffrorna för stöldskyddskoden

Vrid på kontrollreglaget eller tryck det uppåt eller nedåt.

#### 6 Upprepa steg 4 och 5 för att ange hela stöldskyddskoden.

#### 7 Bekräfta stöldskyddskoden

Håll kontrollreglaget intryckt i minst 3 sekunder.

"SECURITY SET" visas när "Re-Enter" visas.

#### 8 Utför steg 4 till 7 och skriv in stöldskyddskoden igen.

"Approved" visas.

Stöldskyddskoden aktiveras nu.



- Börja om från steg 4 ovan om du trycker in en annan kod än din stöldskyddskod.

#### 9 Avsluta stödkodsläget

Tryck på [FNC]-tangentsen.

**Återinställning av stöldskyddskoden när ljudanläggningen först används efter att den avlägsnats från strömkällan eller att nollställningstangenten tryckts ned**

#### 1 Sätt på strömmen.

#### 2 Utför steg 4 till 7 och skriv in stöldskyddskoden igen.

"Approved" visas.

Du kan nu använda enheten.



- "Waiting" visas om du anger fel kod. En ny kod kan då inte anges förrän tiden, under vilken inmatning av koden inte är möjlig, är över (se nedan). "SECURITY SET" visas när tiden, under vilken inmatning av koden inte är möjlig, är över. Koden kan då anges.

Antal gånger fel kod har angetts	Tid, under vilken inmatning av koden inte är möjlig
1	—
2	5 minuter
3	1 timme
4	24 timmar

## I beredskapsläget

### Källvalsläge

Ställer in källvalsläge.

Visning	Inställning
"SRC Select : 1"	Visar ikonerna för källorna som du valt.
"SRC Select : 2"	Gör att du kan välja källor efter varandra.

Funktion hos KDC-W7537U/KDC-W7537UY  
I USB-läget med iPod ansluten

## Ställa in iPod-läge

Ställ in användningsmetod för iPod i filval.

Visning	Inställning
"iPod Mode : ON"	Använder en användningsmetod som liknar den för iPod.
"iPod Mode : OFF"	Använder en användningsmetod som skiljer sig från den för iPod.

I beredskapsläget

## Bekräftelsestoner på tangenterna

Du kan koppla in/ur tangenternas bekräftelsestoner.

Visning	Inställning
"Beep : ON"	Bekräftelsestoner hörs.
"Beep : OFF"	Bekräftelsestoner hörs inte.

I beredskapsläget

## Manuell klockjustering



- Denna justering kan göras när <Klocksynchronisering> (sidan 29) är av (OFF).

### 1 Välj klockjusteringsläget

Vrid på kontrollreglaget.

Välj "Clock Adjust" på displayen.

### 2 Aktivera klockjusteringsläget

Håll kontrollreglaget intryckt i minst 1 sekund.

Klockdisplayen börjar blinka.

### 3 Välj alternativet (timmar eller minuter) som du vill justera

Tryck kontrollreglaget åt höger eller vänster.

Alternativen som blinkar kan justeras.

### 4 Justera alla alternativ tills de är rätt

Vrid på kontrollreglaget eller tryck det uppåt eller nedåt.

### 5 Lämna klockjusteringsläget

Tryck på [FNC]-tangenten.

I beredskapsläget

## Datumläge

Du kan ställa in datumformatet.

### 1 Välj datumläget

Vrid på kontrollreglaget.

Välj "Date Mode" på displayen.

### 2 Aktivera datumläget

Håll kontrollreglaget intryckt i minst 1 sekund.

### 3 Välj önskat datumformat

Vrid på kontrollreglaget eller tryck det uppåt eller nedåt.

### 4 Lämna datumläget

Tryck på [FNC]-tangenten.

I beredskapsläget

## Datumjustering

### 1 Välj datumjusteringsläget

Vrid på kontrollreglaget.

Välj "Date Adjust" på displayen.

### 2 Aktivera datumjusteringsläget

Håll kontrollreglaget intryckt i minst 1 sekund.

Datumdisplayen börjar blinka.

### 3 Välj alternativet (dag, månad eller år) du vill justera

Tryck kontrollreglaget åt höger eller vänster.

Alternativen som blinkar kan justeras.

### 4 Justera alla alternativ tills de är rätt

Vrid på kontrollreglaget eller tryck det uppåt eller nedåt.

### 5 Upprepa steg 3 och 4 och ställ in rätt datum.

### 6 Lämna datumjusteringsläget

Tryck på [FNC]-tangenten.

### I beredskapsläget

## Klocksynchronisering

Du kan synkronisera tiden på klockan med den från tidsdata från en RDS-station.

Visning	Inställning
"SYNC : ON"	Tiden synkroniseras.
"SYNC : OFF"	Tiden måste ställas in manuellt.



- Det tar cirka 3 till 4 minuter innan klockans tid synkroniseras.

### I beredskapsläget

## DSI (Disabled System Indicator)

En röd indikator på apparaten blinkar när kontrollpanelen har tagits loss för att uppmärksamma tjuvar att apparaten är värdelös.

Visning	Inställning
"DSI : ON"	Indikatorn blinkar.
"DSI : OFF"	Indikatorn är släckt.

### I beredskapsläget

## Valbar belysning

Du kan välja mellan grön och röd belysning i tangenterna.

Visning	Inställning
"Button : Red"	Röd belysning.
"Button : Green"	Grön belysning.

### I beredskapsläget

## Displayens belysningskontroll

Denna funktion stänger av displayen när du inte använder någon funktion under 5 sekunder. Denna funktion gäller när du kör på natten.

Visning	Inställning
"Display : ON"	Håller displayen på.
"Display : OFF"	Stänger av displayen när du inte använder någon funktion under 5 sekunder



- Ställ in Displayens belysningskontroll när <Inställning av demonstrationsläget> (sidan 35) är avstängd.
- När displayen är avstängd tänds den när du trycker på någon av tangenterna.
- När displayen är avstängd kan du inte använda några funktioner utom följande:
  - Ljudstyrka
  - Ljuddämpning
  - Välja källa
  - Stänga av strömmen
- Visningen ändras inte vid funktionsval, t.ex. när Menysystemet väljs.

### I beredskapsläget

## Dimmer

När bilens strålkastarströmbrytare slås på kan dimmerfunktionen dämpa displaybelysningen automatiskt.

Visning	Inställning
"Dimmer : ON"	Displayen nedbländas.
"Dimmer : OFF"	Displayen nedbländas inte.

I beredskapsläget

## Omkoppling av förstärkarutgångarna

Du kan skifta förstärkarsignalen mellan de bakre högtalarna och subwoofern. (Faderkontrollen har ingen funktion när subwoofern har valts.)

Visning	Inställning
"SWPRE : Rear"	För förstärkarutgång för de bakre högtalarna.
"SWPRE : Sub-W"	För förstärkarutgång för subwoofern.

I beredskapsläget

## Inställning av den inbyggda förstärkaren

Bestämmer om den inbyggda förstärkaren ska användas eller ej.

Ljudkvaliteten från förstärkarutgångarna förbättras om du stänger av den inbyggda förstärkaren.

Visning	Inställning
"AMP : ON"	Den inbyggda förstärkaren används.
"AMP : OFF"	Den inbyggda förstärkaren är urkopplad.

Annat läge än beredskapsläget/  
När dubbelzonsystemet är på

## Inställning av dubbelzonsystemet

Du kan bestämma vilka källor som ska återges i de främre resp. bakre kanalerna när dubbelzonsystemet används.

Visning	Inställning
"Zone 2 : Rear"	Underkällan (extraingångskällan) återges i de bakre kanalerna.
"Zone 2 : Front"	Underkällan (extraingångskällan) återges i de främre kanalerna.

I läget för ljudfilsköll

## Supreme-inställning

Om du spelar AAC-, MP3- eller WMA-filer som kodats med en låg bithastighet (under 96 kbps (fs=44,1k, 48 kHz)) återställer denna funktion hörfrekvensområdet så att den slutliga ljudkvaliteten motsvarar den du får med filer som kodats med hög bithastighet. Behandlingen optimeras för det använda komprimeringsformatet (AAC, MP3 eller WMA) och justeringen genomförs för den använda bithastigheten.

Visning	Inställning
"Supreme : ON"	Spelar ljud med Supreme-funktionen.
"Supreme : OFF"	Spelar originalljudet i ljudfilen.



- Det kan hända att ljudeffekten inte blir märkbar beroende på relationen mellan ljudfilformatet och inställningen.
- Funktionen är inte tillgänglig för iPod.

Annat läge än beredskapsläget

## B.M.S. (Bass Management System - Basregleringssystem)

Du kan justera basförstärkningen hos ett externt slutsteg via huvudenheten.

Visning	Inställning
"AMP Bass : Flat"	Basförstärkningsnivån är rak.
"AMP Bass : +6"	Låg basförstärkningsnivå (+6 dB).
"AMP Bass : +12"	Medel basförstärkningsnivå (+12 dB).
"AMP Bass : +18"	Hög basförstärkningsnivå (+18 dB).



- Se katalogen eller bruksanvisningen angående vilka effektförstärkare som kan styras från denna enhet.
- Bland förstärkarna finns det modeller som kan ställas in från rak frekvensgång till +18 dB, och de som kan ställas in från rak frekvensgång till +12 dB.  
När en förstärkare som bara kan nå +12 dB ansluts, fungerar inte alternativet "AMP Bass : +18" rätt om det väljs.

Annat läge än beredskapsläget

## B.M.S. frekvenskompensation

Du kan ställa in B.M.S. förstärkningens mittfrekvens.

Visning	Inställning
"AMP FREQ : Normal"	Förstärkning med normal mittfrekvens.
"AMP FREQ : Low"	Sänker den normala mittfrekvensen med 20%.

Med LX AMP-enheten ansluten

## AMP-kontroll

Du kan styra LX AMP som är ansluten till enheten.

### 1 Välj AMP-kontrollläget

**Vrid på kontrollreglaget.**

Välj "AMP Control" på displayen.

### 2 Aktivera AMP-kontrollläget

**Håll kontrollreglaget intryckt i minst 1 sekund.**

### 3 Välj det AMP-alternativ du vill justera

**Tryck kontrollreglaget uppåt eller nedåt.**



- Se bruksanvisningen som medföljer LX AMP för detaljer angående AMP-alternativ.

### 4 Justera AMP-alternativet

**Tryck kontrollreglaget åt höger eller vänster.**

### 5 Lämna AMP-kontrollläget

**Tryck på [FNC]-tangenten.**



- Du kan inte använda LX AMP-funktionen i beredskapsläget.

## Inställning av timeout för nyhetssändningar

Anläggningen kan automatisk växla till mottagning av nyhetssändningar när de sänds även om du inte lyssnar på radion för tillfället. Du kan dessutom ange ett intervall då du inte vill att nyhetssändningar ska tas emot automatiskt.

### Visning och inställning

"News : OFF"

"News : 00min"

:

"News : 90min"

Automatisk mottagningen av nyhetssändningar är aktiv när "News : 00min" — "News : 90min" har aktiverats (ON).

Anläggningen växlar automatiskt till mottagning av nyhetssändningar när de sänds. Samtidigt visas "NEWS" på displayen.



- Om du har valt inställningen "News : 20min", tas andra nyhetssändningar inte emot under de kommande 20 minuterna efter att den förra sändningen är klar.
- Ljudstyrkenivån för nyhetssändningar är densamma som för <Trafikinformation> (sidan 17).
- Funktionen kan endast användas med stationer som sänder PTY-koden för nyhetssändningar eller som tillhör ett utökat nätverk med RDS-tjänster <Enhanced Other Network>, som sänder PTY-koden för nyhetssändningarna.
- Mottagningen växlar till FM-bandet när nyhetssändningsfunktionen aktiveras (ON).

I tunerläget

## Lokalstationsökning

Endast stationer med bra mottagning, dvs. lokala stationer, tas emot under automatisk stationsinställning.

Visning	Inställning
"Local Seek : OFF"	Inställningen för lokalstationsökning är av.
"Local Seek : ON"	Inställningen för låg lokalstationsökning är inkopplad.

I tunerläget

## Stationsinställningsläge

Du kan bestämma hur stationsinställningen ska göras.

Stationsinställningsläge	Visning	Användning
Automatisk stationsinställning	"Seek Mode : Auto1"	Automatisk sökning efter en station.
Snabbvalsavsökning	"Seek Mode : Auto2"	Stationerna som lagrats i snabbvalsminnet söks av i ordning.
Manuell stationsinställning	"Seek Mode : Manual"	Normal, manuell inställning av stationer.

## AF (Alternative Frequency - alternativ frekvens)

Om mottagningen försämras kan radion automatiskt växla till en annan radiofrekvens som sänder samma program i RDS-nätverket, fast med starkare signal.

Visning	Inställning
"AF : ON"	AF-funktionen är på (ON).
"AF : OFF"	AF-funktionen är av (OFF).

"RDS"-indikatorn lyser när AF-funktionen är på (ON).



- Det kan hända att det finns avbrott och störningar i mottagningen om det inte finns någon annan station med starkare signal som sänder samma program i RDS-nätverket. Stäng i så fall av (OFF) AF-funktionen.

## RDS-regionalväljare (Regionbegränsningsfunktion)

Du kan välja om du vill begränsa mottagning av RDS-stationer med AF-funktionen på nätverket så att valet begränsas till din region.

Visning	Inställning
"Regional : ON"	Regionalväljaren är på (ON).
"Regional : OFF"	Regionalväljaren är urkopplad (OFF).



- Sökning görs av stationer med god mottagning i samma RDS-nätverk utan att begränsa AF-funktionen till den aktuella regionen och det aktuella nätverket.

## Automatisk sökning efter trafikprogram

När TI-funktionen är på (ON) och mottagningen försämras då du lyssnar på en station som sänder trafikinformation, så söker radion upp en station med starkare signal som också sänder trafikinformation.

Visning	Inställning
"Auto TP Seek : ON"	Funktionen för automatisk sökning efter trafikprogram är på (ON).
"Auto TP Seek : OFF"	Funktionen för automatisk sökning efter trafikprogram är av (OFF).

Under FM-mottagning

## Monomottagning

Du kan reducera ev. störningar i en stereomottagning genom att koppla om till monomottagning.

Visning	Inställning
"MONO : OFF"	Monomottagning är urkopplad (OFF).
"MONO : ON"	Monomottagning är inkopplad (ON).



## Inställningsläge för displayvisning av extrakälla & registrering av skivnamn

Denna inställning används för att välja visning när extraringången har valts. Se <Ge skivor namn (DNPS)> (sidan 24) angående registrering av skivnamn.

### 1 Välj extrakällan (AUX)

Tryck på [SRC]-tangentsen.

Välj "AUX"/"AUX EXT" på displayen.  
Se <Välja källa> (sidan 7).

### 2 Välj menyläget

Välj "MENU" med kontrollreglaget.

Se <Läge för funktionsstyrning> (sidan 10) angående användningen.  
"MENU" visas.

### 3 Välj inställningsläget för displayvisning av extrakälla

Vrid på kontrollreglaget.

Välj "Name Set" på displayen.

### 4 Aktivera inställningsläget för displayvisning av extrakälla

Håll kontrollreglaget intryckt i minst 1 sekund.

Den aktuella displayvisningen för extrakälla visas.

### 5 Välj önskad visning för extraläget

Vrid på kontrollreglaget eller tryck det uppåt eller nedåt.

Visningen på displayen ändras enligt nedan varje gång du trycker på kontrollreglaget.

- "AUX"/"AUX EXT"
- "DVD"
- "PORTABLE"
- "GAME"
- "VIDEO"
- "TV"

### 6 Lämna inställningsläget för displayvisning av extrakälla

Tryck på [FNC]-tangentsen.



- Vid avbrott i mer än 10 sekunder, registreras namnet vid den tiden och inställningsläget för displayvisning av extrakälla stängs.
- Displayvisning av en extrakälla kan bara väljas när apparatens extraringång eller extraringången på den separat sålda KCA-S220A används.

Funktion hos KDC-W7537UY/KDC-W7037Y  
I beredskapsläget

## Välja ryska bokstäver

Ställ in visning av ryska tecken och latinska tecken.

Visning	Inställning
"Russian : ON"	Text visas med kyrilliska bokstäver på displayen.
"Russian : OFF"	Text visas med latinska bokstäver på displayen.



- Kyrilliska bokstäver kan användas vid följande procedurer.
  - Mappnamn/filnamn/spårtitel/artistnamn/albumnamn
  - KCA-BT100 (säljs separat)
- Det tas ingen hänsyn till stora eller små bokstäver i kyrilliska alfabetet.

## Textrullning

Du kan ändra inställningen för textrullning över displayen.

Visning	Inställning
"Scroll : Manual"	Ingen textrullning.
"Scroll : Auto"	Texten rullar endast när displayvisningen ändras.



- Text som rullar över displayen visas nedan.
  - CD-text
  - Mappnamn/filnamn/spårtitel/artistnamn/albumnamn
  - MD-titlar
  - Radiotext

## I beredskapsläget

### Inställning för den inbyggda extrakällan

Du kan välja den inbyggda extrakällan.

Visning	Inställning
"Built in AUX : OFF"	Ingen extrakälla vid val av källa.
"Built in AUX : ON"	Extrakälla tillgänglig vid val av källa.

## I beredskapsläget

### Timeravstängning

Inställning för timerstyrd avstängning om beredskapsläget är inkopplat under längre tid. Tack vare denna inställning kan du spara på bilbatteriet.

Visning	Inställning
"Power OFF : --- --"	Timeravstängningsfunktionen är av (OFF).
"Power OFF : 20min" (Grundinställning)	Strömmen stängs av efter 20 minuter.
"Power OFF : 40min"	Strömmen stängs av efter 40 minuter.
"Power OFF : 60min"	Strömmen stängs av efter 60 minuter.

## I beredskapsläget

### Inställning för läsning av CD

Om det uppstår ett problem med att spela en CD med ett speciellt format, tvingar denna inställning CD:n att spelas.

Visning	Inställning
"CD Read : 1"	Spela CD-skivor och ljudfiler.
"CD Read : 2"	Forcera avspelnings av CD-skivor.



- Det kan hända att vissa musik-CD inte kan spelas även i läget "CD Read : 2".

## Annat läge än beredskapsläget

### Förinställt ljudminne

Du kan registrera inställda värden med ljudkontrollen. Minnet kan inte raderas med nollställningstangenten.

#### 1 Inställning av ljudkontroll

- Se följande förfaranden för inställning av ljudkontrollen.
- <Ljudkontroll> (sidan 8)
  - <Ljudinställning> (sidan 8)

#### 2 Välj menyläget

Välj "MENU" med kontrollreglaget.

- Se <Läge för funktionsstyrning> (sidan 10) angående användningen.
- "MENU" visas.

#### 3 Välj läget för förinställt ljud Vrid på kontrollreglaget.

Välj "Audio Preset" på displayen.

#### 4 Aktivera läget för förinställt ljud Håll kontrollreglaget intryckt i minst 1 sekund.

#### 5 Välj ett förinställt ljudminne Vrid på kontrollreglaget.

Välj "Memory" på displayen.

#### 6 Ange om ljudförinställningen ska lagras i minnet

Tryck på kontrollreglaget.

"Memory?" visas.

#### 7 Lagra det förinställda ljudet i minnet Välj "Yes" med kontrollreglaget.

"Memory Completed" visas.

#### 8 Lämna läget för förinställt ljud Tryck på [FNC]-tangenten.



- Registrera 1 par förinställda ljudminnen. Du kan inte registrera efter källa.
- Om du trycker på nollställningstangenten, ändras värdena för alla källorna till de värden som har registrerats.
- Följande alternativ kan inte registreras.  
Volymp, balans, fader, loudness, volymstyrkekompensation, dubbelzonsystem, bakre volymp

Annat läge än beredskapsläget

## Hämta förinställt ljud

Du kan hämta ljudinställningen som sparats med <Förinställt ljudminne> (sidan 34).

### 1 Välj den önskade källan

Tryck på [SRC]-tangenta.

Se <Välja källa> (sidan 7).

### 2 Välj menyläget

Välj "MENU" med kontrollreglaget.

Se <Läge för funktionsstyrning> (sidan 10) angående användningen.

"MENU" visas.

### 3 Välj läget för förinställt ljud

Vrid på kontrollreglaget.

Välj "Audio Preset" på displayen.

### 4 Aktivera läget för förinställt ljud

Håll kontrollreglaget intryckt i minst 1 sekund.

### 5 Välj förinställd ljudhämtning

Vrid på kontrollreglaget.

Välj "Recall" på displayen.

### 6 Ange om ljudförinställningen ska hämtas

Tryck på kontrollreglaget.

"Recall?" visas.

### 7 Hämta förinställt ljud

Välj "Yes" med kontrollreglaget.

"Recall Completed" visas.

### 8 Lämna läget för förinställt ljud

Tryck på [FNC]-tangenta.



- Användarminnet för "SYSTEM Q" i <Ljudkontroll> (sidan 8) ändras till värdet som hämtas.
- Alternativet för källans tonminne vid <Ljudkontroll> (sidan 8) ändras till värdet som hämtades med den valda källan.

Funktion hos KDC-W7537U/KDC-W7537UY  
I beredskapsläget

## Visning av programversion

Du kan visa programversionen för enheten.

Vrid på kontrollreglaget.

Välj "F/W Version : " på displayen.

I beredskapsläget

## Inställning av demonstrationsläget

Hur du ställer in demonstrationsläget.

### 1 Välj demonstrationsläget

Vrid på kontrollreglaget.

Välj "DEMO Mode" på displayen.

### 2 Aktivera demonstrationsläget

Håll kontrollreglaget intryckt i minst 2 sekunder.

Demonstrationsläget växlar enligt nedan varje gång kontrollreglaget hålls intryckt i minst 2 sekunder.

Visning	Inställning
"DEMO Mode : ON"	Demonstrationsläget är aktivt.
"DEMO Mode : OFF"	Demonstrationsläget är inte aktivt (normalt läge).

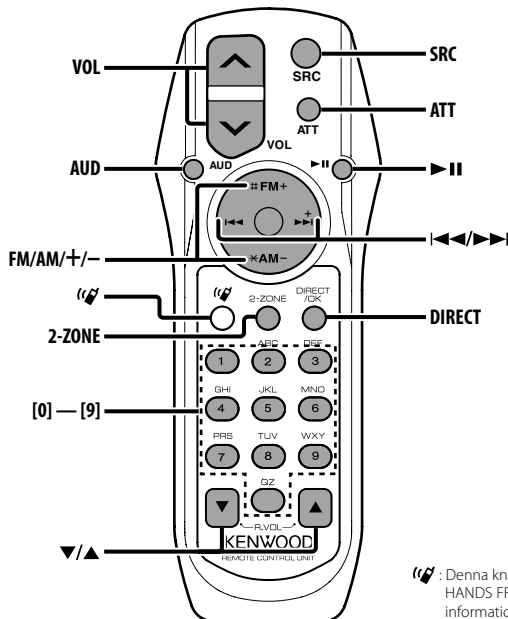

 : Denna knapp används när Kenwood Bluetooth HANDS FREE BOX är ansluten. För mer information, se bruksanvisningen Bluetooth HANDS FREE BOX.

## Illäggning och byte av batterier

Använd två batterier av typen "AA"/ "R6".  
 Tryck neråt på locket och skjut av det som bilden visar.  
 Lägg i batterierna så att +- och --polerna placeras rätt enligt illustrationen i batterifacket.

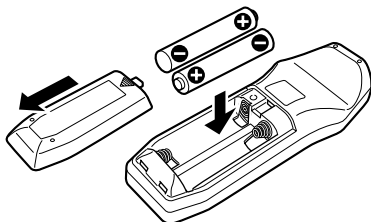

### ⚠ VARNING

- Förvara oanvända batterier utom räckhåll för barn.  
 Kontakta omedelbart en läkare om ett batteri sväljs av misstag.
-  Placera inte fjärrkontrollen på platser som kan bli mycket varma, t.ex. ovanpå instrumentbrädan.

## Grundbruk

### [VOL]-tangenter

Justerar ljudstyrkan.

### [SRC]-tangenter

Källan växlar varje gång du trycker på tangenten.  
 Se <Välja källa> (sidan 7) angående ordningen i vilken källorna växlar.

### [ATT]-tangenter

Dämpar ljudstyrkan snabbt.  
 Tryck en gång till för att få tillbaka den tidigare ljudstyrkenivån.

## Ljudkontroll

---

### [AUD]-tangenter

Väljer ljudalternativet som ska justeras.

### [VOL]-tangenter

Justerar ljudalternativet som önskas.



- Se <Ljudkontroll> (sidan 8) för användningssättet, såsom procedurerna för ljudkontroll m.m.

## Dubbelzonsystem

---

### [2-ZONE]-tangenter

"2 ZONE" under <Ljudinställning> (sidan 8) sätts på eller stängs av varje gång du trycker på tangenten.

### [▲]/ [▼]-tangenter

Justerar ljudstyrkan i den bakre kanalen.

Den bakre kanalen aktiveras när dubbelzonsystemet sätts på.

## I tunerläget

---

### [FM]/[AM]-tangenter

Väljer frekvensband.

Frekvensbandet växlar mellan FM1, FM2 och FM3 varje gång du trycker på [FM]-tangenten.

### [◀◀]/ [▶▶]-tangenter

Söker upp och ned på frekvensbandet.

### [0] — [9]-tangenter

Tryck på en av tangenterna [1] — [6] för att ta fram förinställda stationer.

### [DIRECT]-tangenter

Aktiverar och avaktiverar <Direktinställning av en frekvens> (sidan 16).

### [▶II]-tangenter

Aktiverar och avaktiverar läget för <PTY (programtyp)> (sidan 18).

## I skiv-/USB-läget

---

### [◀◀]/ [▶▶]-tangenter

Går framåt och bakåt bland spår.

### [+]/ [-]-tangenter

Skiv-/mappsökning framåt respektive bakåt.

### [▶II]-tangenter







Spåret spelas eller sätts på paus varje gång du trycker på knappen.

### [0] — [9]-tangenter

Anger spår-/skivnummer i <Direkt spårsökning> (sidan 22) eller <Direkt skivsökning> (sidan 22).

## Tillbehör/ Installation

### Tillbehör

①		.....1
②		.....2
③		.....1
④		.....2
⑤		.....1
⑥		.....1

### Installation

1. För att undvika kortslutning ska du ta ur startnyckeln ur tändlåset och koppla loss  $\ominus$  polen på bilbatteriet.
2. Anslut in- och utkablar rätt mellan apparaterna.
3. Anslut kabelflätan.
4. Anslut kontakten B i kabelflätan till fordonets högtalarkontakt.
5. Anslut kontakten A i kabelflätan till fordonets strömanslutning.
6. Anslut kabelflätans kontakt till apparaten.
7. Montera apparaten i bilen.
8. Anslut åter bilbatteriets  $\ominus$  pol.
9. Tryck på nollställningstangenten.



- Om enheten inte är PÅ ("Protect" visas), kan högtalarkablarna vara kortslutna eller kan ha kommit i kontakt med metall i bilen så att skyddsfunktionen (protect) inte har aktiverats. Kontrollera i så fall högtalarkablarna.
- Kontakta din Kenwood-återförsäljare om fordonet inte har förberetts för denna särskilda anslutningsmetod.
- Använd endast antennadaptrar (ISO-JASO) om antennen har en ISO-kontakt.

- Se till att alla anslutningar görs ordentligt genom att sticka in alla kontakter ordentligt i alla anslutningar.
- Om det inte finns ett ACC-läge på fordonets tändlås eller om strömkabeln har anslutits till en strömkälla med konstant spänning, som t ex batterikabeln, kommer apparatens strömförsörjning inte att gå över tändlåset (apparatens kommer med andra inte ord inte att slås på och stängas av med tändlåset). Om du vill att apparaten ska slås på och stängas av med tändlåset, ska strömkabeln anslutas till en strömkälla som slås på och stängs av med fordonets tändlås.
- Om säkring löser ut, ska du först kontrollera att kablarna inte har kortslutits, och därefter byta ut säkringen mot en ny med samma märkning.
- Isolera kablar som inte ansluts med isoleringstejp eller liknande. För att motverka kortslutning får du inte ta bort hättor på ändarna av kablar eller på anslutningar som inte ansluts.
- Anslut högtalarkablarna rätt till högtalaranslutningarna. Om du delar  $\ominus$  kablar och/eller jordar dem till en metallpunkt i bilen finns det risk att apparaten skadas eller inte fungerar.
- När apparaten har monterats ska du kontrollera att bilens bromslampor, indikatorer, vindrutetorkare m m fungerar korrekt.
- Om bilstereoöppningen i fordonet har ett lock, ska du montera apparaten så att apparatens front inte rör vid locket när det öppnas och stängs.
- Apparaten ska monteras inom en vinkel på 30°.

### Ansluta en iPod

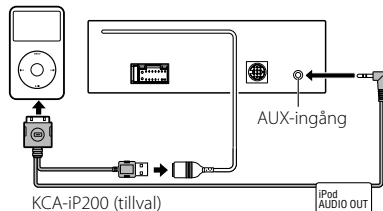

- Inga andra tillval kan anslutas eftersom USB-uttaget och AUX-ingången används för iPod-anslutningen.
- Systemet för dubbel zon i <Ljudinställning> (sidan 8) är inte tillgängligt.

# Anslutning av kablarna till anslutningarna

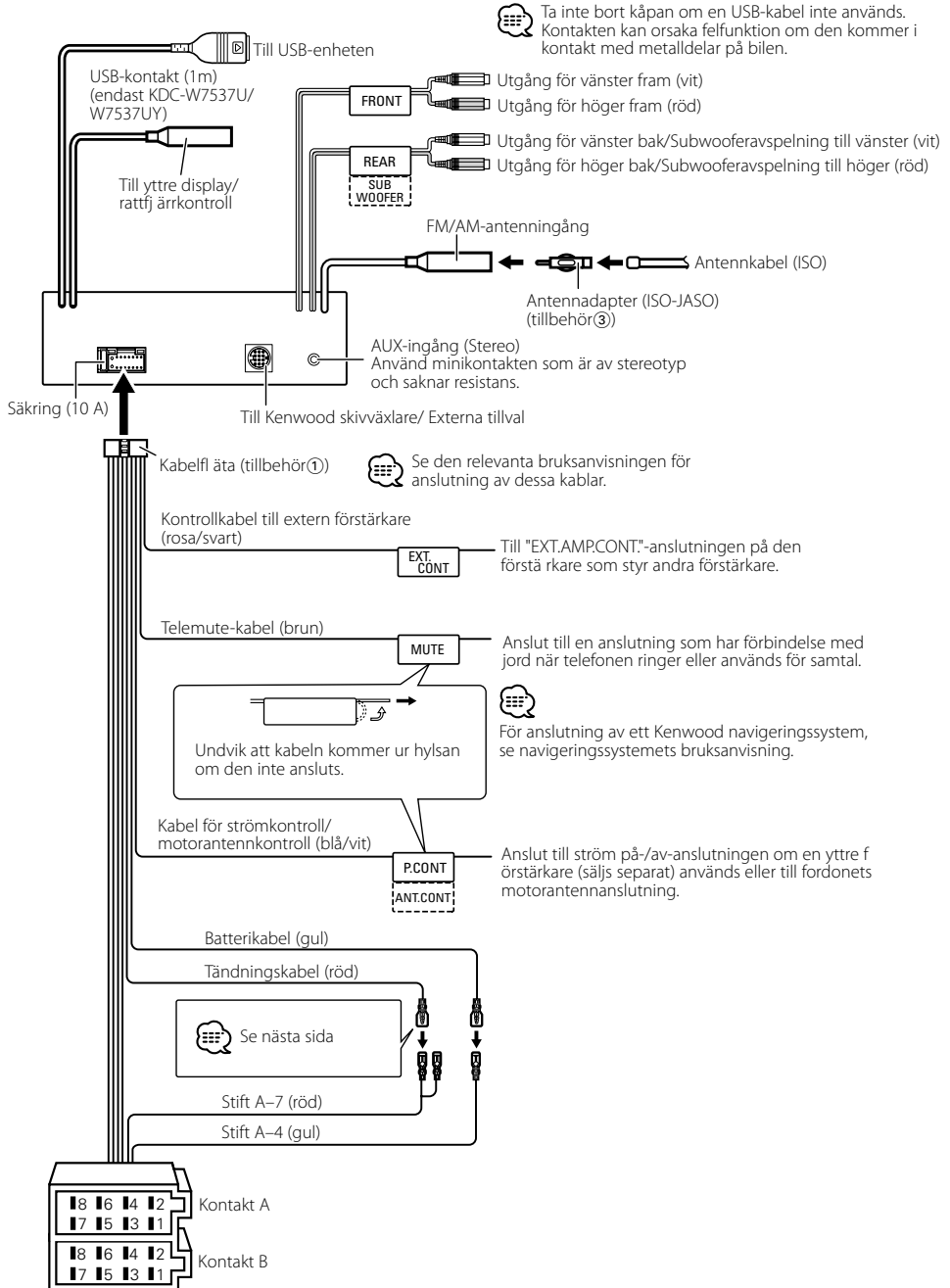

# Anslutning av kablarna till anslutningarna

## Stiftuppsättning

Stiftnummer i ISO-kontakter	Kabelfärg	Funktion
Strömkontakt		
A-4	Gul	Batteri
A-5	Blå/vit	Ström på/av
A-6	Orange/vit	Ljusedämpning
A-7	Röd	Tändning (ACC)
A-8	Svart	Jord
Högtalarkontakt		
B-1	Lila	Höger bak (+)
B-2	Lila/Svart	Höger bak (-)
B-3	Grå	Höger fram (+)
B-4	Grå/svart	Höger fram (-)
B-5	Vit	Vänster fram (+)
B-6	Vit/svart	Vänster fram (-)
B-7	Grön	Vänster bak (+)
B-8	Grön/svart	Vänster bak (-)

## ⚠ VARNING

### Anslutning av ISO-kontakten

ISO-kontaktens stiftuppsättning skiljer sig mellan olika fordon. Se till att anslutningarna görs rätt för att inte riskera skada apparaten.

Rätt stiftuppsättning för kabelflätans ISO-kontakt visas i **1** nedan. Gör anslutningen som visas om ISO-kontaktens stiftuppsättning är enligt **2** eller **3**.

Återanslut kabeln som förklaras i exempel **2** nedan om apparaten monteras i **Volkswagen**-fordon.

**1** (Grunduppsättning) A-7 stiftet (röd) i bilens ISO-kontakt ansluts till tändningen, och A-4 stiftet (gul) ansluts till konstant strömförsörjning.

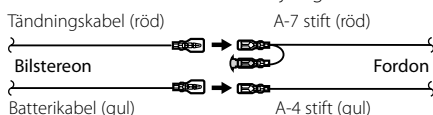

**2** A-7 stiftet (röd) i bilens ISO-kontakt ansluts till konstant strömförsörjning, och A-4 stiftet (gul) ansluts till tändningen.

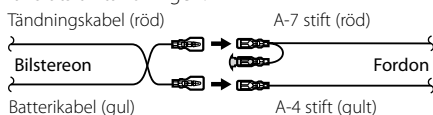

**3** A-4 stiftet (gul) i bilens ISO-kontakt ansluts inte till någonting, medan A-7 stiftet (röd) ansluts till konstant strömförsörjning (eller både A-7 (röd) och A-4 (gul) stiften ansluts till konstant strömförsörjning).

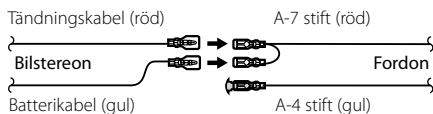

• Strömmen till enheten kan inte styras med tändlåset vid anslutning enligt **3** ovan. Se i detta fall till att strömmen till enhetens stängs av när tändningen slås från.

För att koppla strömstyrningen i enheten direkt till bilens tändlås ska den röda strömförsörjningskabeln (ACC..röd) anslutas till en strömpunkt som slås till/från via bilens tändlås.



# Installation/Losstagning av enheten

## Installation

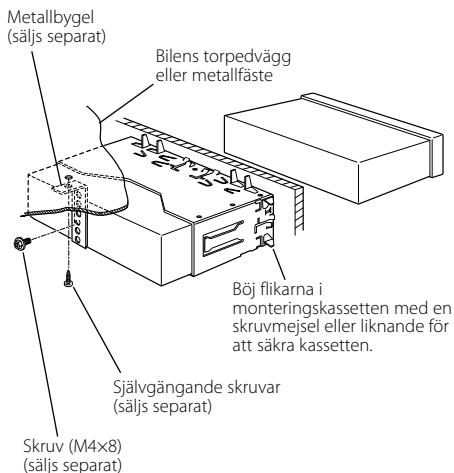

- Se till att apparaten har monterats säkert. Om apparaten sitter löst kan det uppstå fel i den (t ex ljudavbrott).

## Skruva fast frontpanelen på enheten

Skruva fast frontpanelen på enheten så att den inte lossnar.

- 1 Se avsnittet <Avlägsning av gummiramen> och ta loss gummiramen.
- 2 Öppna frontpanelen genom att trycka på frigöringstangenten.
- 3 Spänn skruven ( $\varnothing 2 \times 5$  mm) (Tillbehör④) och fästet (Tillbehör⑤) i hålet som visas i figuren.

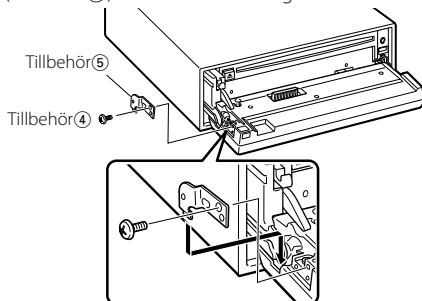

- 4 Spänn skruven ( $\varnothing 2 \times 5$  mm) (Tillbehör④) och fästet (Tillbehör⑥) i hålet som visas i figuren.

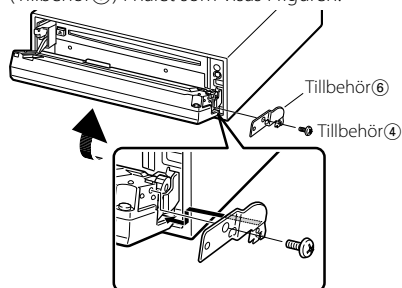

- Sätt aldrig i skruvarna i något annat skruvhål än det angivna. Om du skruvar in dem i ett annat hål kan de få kontakt med interna delar och skada mekaniken i enheten.

# Installation/Losstagning av enheten

## Avlägsning av gummiramen

- 1 Passa in demonteringsnycklarnas hakar och lossa de två spärrarna på översidan.  
Lyft ramen upp och dra den framåt som visas i figuren.

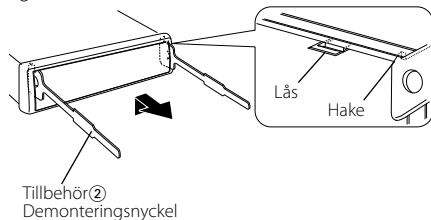

- 2 När översidan lossas kan man ta loss de två undre spärrarna.



- Ramen kan lossas underifrån på samma sätt.

## Losstagning av enheten

- 1 Se avsnittet <Avlägsning av gummiramen> och ta loss gummiramen.
- 2 Skruva loss skruven (M4 x 8) på baksidan.
- 3 Sätt i de två demonteringsnycklarna i spåren på båda sidor av apparaten som bilden visar.
- 4 Tryck demonteringsnycklarna nedåt samtidigt som de trycks in och dra ut apparaten halvvägs.

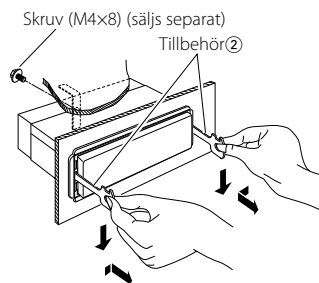

- Var försiktig så att du inte skadar dig på demonteringsnycklarnas spetsiga ändor.
- 5 Dra ut apparaten helt med händerna och var försiktig så att du inte tappar den.

# Felsökningsschema

Vissa funktioner på den här enheten kan inaktiveras av inställningar på enheten.

## ! Kan inte växla till Aux-källa.

- ▶ • AUX har inte satts på.  <Inställning för den inbyggda extrakällan> (sidan 34)
- AUX kan inte användas när KCA-iP200 är ansluten.

## ! Kan inte ställa in subwoofern.

- Kan inte ställa in subwoofersfas.
- Ingen avspelnin från subwoofern.
- Kan inte ställa in lågfrekvensfiltret.
- ▶ • <Subwoofertutgång> (sidan 9) är inte inställd på On.
- Dual zone-funktionen har aktiverats.  <Ljudinställning> (sidan 8)

## ! Kan inte ställa in högfrekvensfiltret.

- Det går inte att ställa in fader.
- ▶ Dual zone-funktionen har aktiverats.  <Ljudinställning> (sidan 8)

## ! Kan inte ställa in subwoofersfasen.

- ▶ Lågfrekvensfiltret är inställt på "Through".  <Ljudinställning> (sidan 8)

## ! Kan inte markera utgångsdestinationen för underkällan i Dual zone.

- Kan inte justera volymen på de bakre högtalarna.
- ▶ Dual zone-funktionen har inaktiverats.  <Ljudinställning> (sidan 8)

## ! Ingen ljudkontrollseffekt på AUX.

- ▶ Dual zone-funktionen har aktiverats.  <Ljudinställning> (sidan 8)

## ! Kan inte registrera en säkerhetskod.

- Det går inte att ställa in belysningsreglaget.
- ▶ <Inställning av demonstrationsläget> (sidan 35) har inte stängts av.

## ! Kan inte ställa in avslagningstimern.

- ▶ <Stöldskyddskod> (sidan 27) har inte ställts in.

## ! Kan inte spela ljudfiler.

- ▶ <Inställning för läsning av CD> (sidan 34) är inställd på "2".

## ! Det går inte att välja fil.

- Kan inte styra musiksökning.
- ▶ Funktionen slumpvis uppspelning är aktiverad.

Vad som verkar vara ett fel i apparaten kan helt enkelt bero på fel användning av den eller fel anslutning av kablarna. Kontrollera därför nedanstående punkter innan du ringer serviceverkstaden.



## Allmänt

### ? Touch sensortonen låter inte.

- ✓ Förförstärkarutgångarna används.  Touch-sensortonen kan inte sändas ut från förförstärkarutgångarna.



## Tunerkälla

### ? Dålig radiomottagning.

- ✓ Bilantennen är inte utdragen.  Dra ut bilantennen helt.
- ✓ Antennkabeln har inte anslutits.  Anslut kablarna rätt. Se avsnittet <Anslutning av kablarna till anslutningarna> (sidan 39).



## Skivläget

### ? Den angivna skivan spelas inte utan en annan skiva spelas.

- ✓ Den valda CD-skivan är mycket smutsig.  Rengör CD-skivan.
- ✓ Skivan har satts i en annan spalt än den som har valts.  Ta ut skivmagasinet och kontrollera på vilken plats skivan har satts i.
- ✓ Skivan har svåra repor.  Prova att spela en annan skiva.

## Ljudfilskällan

### ? Ljud hoppas över när en ljudfil spelas.

- ✓ Mediet är repigt eller smutsigt.  Rengör mediet enligt anvisningarna under CD-rengöring i avsnittet <Hantering av CD-skivor> (sidan 6).
- ✓ Ljudfilen är skadad eller stöds inte.  Filer som är skadade eller som inte stöds hoppas över.
- ✓ Inspelningen är dålig.  Gör om inspelningen eller använd ett annat medium.

## USB-enhet som källa

### ? USB-enheten detekteras inte.

- ✓ USB-kontakten är inte ansluten.  Anslut USB-enhetens kontakt ordentligt.

### ? USB-enheten kan inte spela ljudfiler.

- ✓ USB-kontakten är inte ansluten.  Anslut USB-enhetens kontakt ordentligt.

## Meddelanden som visas nedan visar systemets status.

Eject:	<ul style="list-style-type: none"><li>• Det finns inget skivmagasin i växlaren. Skivmagasinet är inte helt isatt.</li><li>• Ingen CD-skiva i spelaren.</li></ul>
No Disc:	Det finns inga skivor i skivmagasinet.
TOC Error:	<ul style="list-style-type: none"><li>• Det finns inga skivor i skivmagasinet.</li><li>• CD-skivan är mycket smutsig. CD-skivan har satts i upp-och-ner. CD-skivan är repig.</li></ul>
Read Error:	<ul style="list-style-type: none"><li>• Det finns för många filer eller mappar på den anslutna USB-enheten.</li><li>• Fel i filsystemet på den anslutna USB-enheten.</li><li>➔ Följ anvisningarna på <a href="http://www.kenwood.com/usb/">http://www.kenwood.com/usb/</a> och kopiera filerna och mapparna till USB-enheten igen. Initialisera USB-enheten eller använd en annan USB-enhet om felmeddelandet fortfarande visas.</li></ul>
Error 05:	Skivan går inte att läsa.
Blank Disc:	Ingenting har spelats in på MD-skivan.
No Track:	Inga spår har spelats in på MD-skivan, men den har en titel.
Error 15:	Mediet som spelades har ingen inspelad data som enheten kan spela.
No Panel:	Frontpanelen för slavenheten som anslutits till denna apparat har tagits bort.
Error 77:	Fel i apparaten av någon anledning. ➔ Tryck på apparatens nollställningstangent. Kontakta närmaste serviceverkstad om koden "Error 77" inte försvinner.
Mecha Error:	Det är någonting fel med skivmagasinet, eller någonting är fel i apparaten av någon anledning. ➔ Kontrollera skivmagasinet. Tryck därefter på apparatens nollställningstangent. Kontakta närmaste serviceverkstad om koden "Mecha Error" inte försvinner.

Hold Error:	Apparatens skyddskrets utlöses om temperaturen inuti växlaren går över 60°C, och alla funktioner stängs då av. ➔ Låt apparaten kyla ned genom att öppna bilfönstren eller sätta på luftkonditioneringen. Skivan fortsätter att spela när temperaturen sjunker under 60°C.
No Name:	Du har försökt visa skivnamnet (DNPS) vid avspelning av en CD-skiva för vilken skivnamn inte har förinställts.
Load:	Skivorna växlas i skivväxlaren.
Waiting:	Radiotextdata tas emot.
Reading:	Enheten läser skivans data.
IN (blinkar):	CD-spelardelen fungerar inte korrekt. ➔ Sätt i CD-skivan igen. Om CD-skivan inte kan tas ut eller om displayen fortsätter blinka fastän CD-skivan har satts i rätt, ska du stänga av strömmen och kontakta närmaste serviceverkstad.
Protect (blinkar):	Högtalarkabeln har kortslutits eller kabeln rör vid bilchassit, vilket gör att skyddsfunktionen aktiveras. ➔ Koppla eller isolera högtalarkabeln ordentligt och tryck på nollställningstangenten. Kontakta närmaste serviceverkstad om koden "Protect" inte försvinner.
Unsupported File:	En ljudfil i ett format som denna enhet inte stöder spelas. ➔ ----
Copy Protection:	En kopieringsskyddad fil spelas. ➔ ----
DEMO MODE (blinkar):	Demonstrationsläget har valts. ➔ <Inställning av demonstrationsläget> (sidan 35) är på. Koppla ur den.

---

No Device:	USB-enheten väljs som källa fastän ingen USB-enhet har anslutits. ✦ Ändra källan till en annan källa än USB. Anslut en USB-enhet, och ändra sedan tillbaka källan till USB igen.
N/A Device:	En USB-enhet som inte stöds har anslutits. ✦ Se avsnittet < <a href="http://www.kenwood.com/usb/">http://www.kenwood.com/usb/</a> > för mer information angående kompatibla USB-enheter.
No Music Data/ Error 15:	<ul style="list-style-type: none"><li>• Det finns inga spelbara ljudfiler på den anslutna USB-enheten.</li><li>• Mediet som spelades har ingen inspelad data som enheten kan spela.</li></ul>
USB Error:	Den anslutna USB-enhetens strömförbrukning överstiger den tillåtna gränsen. ✦ Se avsnittet < <a href="http://www.kenwood.com/usb/">http://www.kenwood.com/usb/</a> > och kontrollera USB-enheten. Det kan ha uppstått ett fel på den anslutna USB-enheten. ✦ Byt till en annan källa än USB. Koppla loss USB-enheten.
iPod Error:	Fel på anslutningen till iPod-enheten. ✦ Ta bort USB-enheten och anslut den igen. ✦ Kontrollera att iPod-enheten har den senaste versionen av programvaran.
USB REMOVE:	Läget Remove har valts för USB-enheten. Det är säkert att ta bort USB-enheten.

# Specifikationer

---

Rätt till ändringar förbehålles.

## FM-radiodelen

---

- Avstämningsområde (50 kHz-steg)
  - : 87,5 MHz – 108,0 MHz
- Känslighet (26 dB signalbrusförhållande)
  - : 0,7  $\mu$ V/75  $\Omega$
- Känslighet med brusspärr (46 dB signalbrusförhållande)
  - : 1,6  $\mu$ V/75  $\Omega$
- Frekvensomfång ( $\pm 3,0$  dB)
  - : 30 Hz – 15 kHz
- Signalbrusförhållande (MONO)
  - : 65 dB
- Selektivitet (DIN)( $\pm 400$  kHz)
  - :  $\geq 80$  dB
- Stereoseparation (1 kHz)
  - : 35 dB

## MW-radiodelen

---

- Avstämningsområde (9 kHz-steg)
  - : 531 kHz – 1611 kHz
- Känslighet (20 dB signalbrusförhållande)
  - : 25  $\mu$ V

## LW-radiodelen

---

- Avstämningsområde
  - : 153 kHz – 281 kHz
- Känslighet (20 dB signalbrusförhållande)
  - : 45  $\mu$ V

## CD-spelaren

---

- Laserdiod
  - : GaAlAs
- Digitalfilter (D/A)
  - : 8 gånger översampling
- D/A-omvandlare
  - : 1 Bit
- Axelhastighet
  - : 1000 – 400 varv/minut (CLV 2 gånger)
- Svaj
  - : Under mätgränsen
- Frekvensomfång ( $\pm 1$  dB)
  - : 10 Hz – 20 kHz
- Total harmonisk distorsion (1 kHz)
  - : 0,008 % (KDC-W7537U/W7537UY)
  - : 0,010 % (KDC-W7037/W7037Y)
- Signalbrusförhållande (1 kHz)
  - : 110 dB (KDC-W7537U/W7537UY)
  - : 105 dB (KDC-W7037/W7037Y)
- Dynamik
  - : 93 dB
- MP3-dekodning
  - : Fungerar med MPEG-1/2 Audio Layer-3
- WMA-dekodning
  - : Fungerar med Windows Media Audio

- AAC-avkodning
  - : AAC-LC ".m4a"-filer
- WAV-signal
  - : Linear-PCM (KDC-W7537U/W7537UY)

## USB-gränssnitt (KDC-W7537U/W7537UY)

---

- USB-standard
  - : USB1.1/ 2.0
- Filsystem
  - : FAT16/32
- Max matningsström
  - : 500 mA
- MP3-dekodning
  - : Fungerar med MPEG-1/2 Audio Layer-3
- WMA-dekodning
  - : Fungerar med Windows Media Audio
- AAC-avkodning
  - : AAC-LC ".m4a"-filer
- WAV-signal
  - : Linear-PCM

## Ljuddelen

---

- Max. uteffekt
  - : 50 W x 4
- Uteffekt (DIN 45324, +B=14,4V)
  - : 30 W x 4
- Högtalarimpedans
  - : 4 – 8  $\Omega$
- Tonkontroll
  - Bas : 100 Hz  $\pm 8$  dB
  - Mellanfrekvens : 1 kHz  $\pm 8$  dB
  - Diskant : 10 kHz  $\pm 8$  dB
- Utnivå/belastning (under skivspelning)
  - : 2500 mV/10 k $\Omega$
- Utimpedans
  - :  $\leq 600 \Omega$

## Extraingång

---

- Frekvensomfång ( $\pm 1$  dB)
  - : 20 Hz – 20 kHz
- Maximal spänningsingång
  - : 1200 mV
- Impedansingång
  - : 100 k $\Omega$

## Allmänt

---

- Strömförsörjning (11 – 16V allowable)
  - : 14,4 V
- Strömförbrukning
  - : 10 A
- Installationsmått (B x H x D)
  - : 182 x 53 x 155 mm
- Vikt
  - : 1,40 kg



---

**KENWOOD**