

KENWOOD

RADIO SPREJEMNIK S PREDVAJALNIKOM CD

KDC-W7537U

KDC-W7537UY

KDC-W7037

KDC-W7037Y

NAVODILA ZA UPORABO

Kenwood Corporation



Pregled vsebine

Varnostni ukrepi **3**

Opombe **4**

Splošne funkcije **7**

Napajanje
Izbiranje vira
Jakost zvoka
Slabilnik zvoka
Avdio kontrola
Nastavitev zvoka
Nastavitev zvočnikov
Izhod za globokotonca
TEL Mute
Način kontrole funkcij
Preklapljanje načina
zaslonskega prikaza
Nastavitev statusa
Izbira grafičnega prikaza
Izbira prikaza besedila
— Prikaz tipa B&E —
Izbira prikaza besedila
— Prikaz tipa C&D —
Besedilni prikaz
Prednja plošča - varovalo pred
krajom
Izbira zunanje prikaza

Funkcije radijskega sprejemnika **15**

Iskanje postaj
Iskanje postaj z neposrednim dostopanjem
Pomnilnik prednastavljenih postaj
Samodejno shranjevanje v pomnilnik
Prednastavljeno iskanje postaj

Funkcije RDS **17**

Informacije o prometu
Pomikanje po radio tekstu
PTY (Program Type - Vrsta programa)
Prednastavitev vrste programa
Spreminjanje jezika za funkcijo PTY

Možnosti upravljanja enote CD/naprave USB/zvočne datoteke/zunanje predvajalnika **20**

Predvajanje CD-jev in zvokovnih datotek
Predvajanje USB naprave (iPod)
Iskanje pogona
Predvajanje zunanjih plošč
Hitro pomikanje naprej in nazaj
Iskanje skladbe
Iskanje plošče/mape/albuma
Neposredno iskanje skladbe
Neposredno iskanje plošče
Predvajanje CD-jev in zvokovnih datotek
Poimenovanje plošč (DNPS)
Izbira datoteke
Pomikanje po tekstu/med naslovi

Menijski sistem **26**

Menijski sistem
Varnostna šifra
Način izbire vira
Način nastavitve iPoda
Zvočni signal na dotik
Ročno reguliranje nastavitve ure
Način za nastavitev datuma
Reguliranje nastavitve datuma
Usklajevanje ure
DSI (Disabled System Indicator)
Nastavljiva osvetlitev
Nadzor osvetlitve zaslona
Zatemnilnik
Preklapljanje predojačevalnega signala
Nastavitev vgrajenega ojačevalnika
Nastavitev sistema Dual Zone
Nastavitev Supreme
B.M.S. (Bass Management System - Sistem upravljanja nizkih tonov)
B.M.S. Izravnava ojačanja frekvence nizkih tonov
Upravljanje AMP
Sprejemanje novic z nastavitvijo časovnih intervalov

Iskanje postaj z boljšim sprejemom
Način za iskanje postaj
AF (Alternative Frequency)
Področno omejevanje RDS (funkcija področnega omejevanja RDS postaj)
Samodejno iskanje - Auto TP Seek
Monofonski sprejem
Zaslonski prikaz dodatnega vhodnega vira in poimenovanje
Izbira ruskih znakov
Pomikanje po tekstu
Vgrajena nastavitev za dodatni vnos
Ura za nastavitev izklopa napajanja
Nastavitev branja CD plošče
Shranjevanje nastavitve zvoka
Priklic prednastavitve zvoka
Prikaz različice strojnoprogramske opreme
Nastavitev delovanja v predstavitvenem načinu

Osnovne funkcije daljinskega upravljalnika **36**

Dodatni pribor/Vgradnja opreme **38**

Povezovanje kablov s priključnimi točkami **39**

Vgradnja/Odstranjevanje aparata **41**

Odpravljanje težav **43**

Tehnični podatki **46**

▲PREVIDNOST PRI RAVNANJU

Za preprečitev požara oziroma poškodb upoštevajte naslednje varnostne ukrepe:

- Kratkemu stiku se izognete tako, da na aparatu ne puščate oziroma odlagate kovinskih predmetov (drobiža, železnih orodij).
- Ko vozite, nikoli predolgo ne glejte na prikazovalnik enote in ne fiksirajte pogleda nanj.
- Za namestitev in ožičenje tega izdelka potrebujete znanje in izkušnje. Zaradi varnosti raje prepustite montažo in povezovanje priključkov strokovnjakom.

▲OPOZORILO

Da bi se izognili poškodbam aparata, upoštevajte naslednja navodila:

- Ozemljite napravo na negativno 12-voltno enosmerno napajanje.
- Ne postavite naprave tja, ker bo izpostavljena neposredni sončni svetlobi ali prekomerni toploti ali vlagi. Izogibajte se tudi krajem s preveč prahu in z možnostjo razlitja vode.
- Prednje plošče (in njene škatlice) ne postavljajte tako, da je neposredno na sončni svetlobi, izpostavljena pretirani vročini ali vlagi. Izogibajte se tudi krajem s preveč prahu in z možnostjo razlitja vode.
- Kvarjenje vhodnih priključnih točk preprečite tako, da se jih ne dotikate s prsti.
- Prednje plošče ne izpostavljajte hudim pretresom, saj je sestavni del precizne opreme.
- Pregorelo varovalko vedno zamenjajte le z novo ustrezne jakosti. Uporaba neprimerne varovalke lahko povzroči okvaro.
- Ne pritiskajte premočno na premikajočo se prednjo ploščo in nanjo ne odlagajte ničesar. S tem jo lahko okvarite ali poškodujete.
- Uporabite samo vijake, ki so priloženi oz. namenjeni montaži. Če uporabite napačne vijake, lahko poškodujete enoto.

Ko ste v vozilu, ploščo pritrdite

Ko ploščo odstranite, se pojavi zaklepna ročica plošče. Zato je treba ploščo pritrditi, ko je električni sistem avtomobila v pogonu.

Ne vstavljajte 3-palčnih CD plošč v režo za CD

Če v enoto poskušate vstaviti 3-palčni CD z adapterjem, se adapter lahko loči od CD plošče in enoto poškoduje.

CD predvajalniki/izmenjevalniki plošč, priključljivi na to enoto

Na to enoto lahko priključite izmenjevalnike/ predvajalnike CD plošč znamke Kenwood, izdelane leta 1998 ali pozneje.

Podatke o priključljivih modelih izmenjevalnikov/ predvajalnikov CD plošč poiščite v katalogu ali se posvetujte s svojim prodajalcem izdelkov Kenwood. Ne pozabite, da na to napravo ni mogoče priključiti izmenjevalnikov/ predvajalnikov CD plošč znamke Kenwood, izdelanih leta 1997 ali prej.

Priključitev nepodprtih izdelkov lahko povzroči škodo. Nastavitev stikala "O-N" v položaj "N" za ustrezne izmenjevalnike/ predvajalnike CD plošč znamke Kenwood.

Funkcije in zaslonske informacije, ki so na voljo, so odvisne od posameznih modelov priključenih naprav.



- Nepravilna povezava lahko poškoduje osrednjo enoto in izmenjevalnik CD plošč.

Zameglitev leče

Ko v hladnem vremenu vključite grelec v avtomobilu, se lahko na leči CD predvajalnika enote pojavi rosa ali kondenz. Temu rečemo zameglitev leče in lahko prepreči predvajanje CD plošč. V takem primeru ploščo vzemite ven in počakajte, da kondenzirana vlaga izhlapi. Če naprava čez nekaj časa vseeno ne deluje normalno, se posvetujte s svojim prodajalcem Kenwoodovih izdelkov.

iPod is a trademark of Apple Computer, Inc., registered in the U.S. and other countries.

The "AAC" logo is trademark of Dolby Laboratories.

Opombe

- Če med vgradnjo pride do težav, se posvetujte s svojim prodajalcem Kenwoodovih izdelkov.
- Ob nakupu dodatne opreme preverite pri Kenwoodovem prodajalcu, ali deluje z vašim modelom in na vašem območju.
- Prikazani so lahko znaki, skladni z ISO 8859-1.
- Prikazani so lahko znaki, skladni z ISO 8859-5 ali ISO 8859-1. Preberite <Izbira ruskih znakov> (stran 33). (Za rusko prodajno območje KDC-W7537UY/W7037Y)
- Funkcija RDS ne deluje, če storitve ne podpira nobena radijska postaja.
- Na nekaterih mestih v priročniku so opisane opozorilne lučke; opozorilna lučka se prižge le pri naslednjih nastavitvah.
Ko je prikaz statusa vključen, kot je opisano v <Nastavitvev statusa> (stran 11).
- Skice vsebin na zaslonu in na kontrolni plošči smo vključili v priročnik, da bi vam lahko natančneje pojasnili upravljanje z nastavitvami. Skice v priročniku se zato lahko razlikujejo od dejanskega videza zaslona na opremi; nekatere skice so lahko povsem drugačne in jih na opremi ne boste našli.

Kako ponastaviti vašo napravo

- Če naprava ne deluje pravilno, pritisnite na gumb Reset. Ko pritisnete na gumb Reset, se obnovijo tovarniške nastavitve.
- Odstranite napravo USB preden pritisnete tipko Reset. S pritiskom na tipko Reset in nameščeno napravo USB lahko poškodujete podatke na napravi USB. Kako odstraniti napravo USB preberite v poglavju <Predvajanje USB naprave (iPod)> (stran 21).
- Pritisnite na gumb za vrnitev v prvotni položaj, če upravljate s samodejnim izmenjevalnikom CD plošč, ki ne deluje pravilno. S tem povrnete napravo v prvotno stanje delovanja.

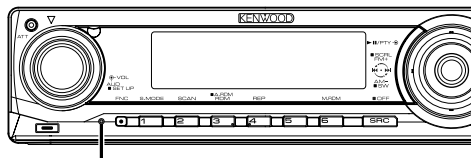

Gumb za ponastavitev (Reset)

Čiščenje naprave

Če je zaščitna prednja plošča zamazana, jo obrišite s suho mehko tkanino, na primer s silikonsko krpo. Če je plošča zelo zamazana, obrišite madeže s tkanino, navlaženo z nevtralnimi čistilom, nato pa čistilo obrišete s površine.



- Nanašanje pršilnega čistila neposredno na napravo lahko vpliva na mehanske dele naprave. Če prednjo ploščo čistite z grobo tkanino ali uporabljate hlapljive tekočine, kakršni sta razredčilo ali alkohol, lahko opraskate površino in izbišete črke.

Čiščenje priključnic in gumbov na prednji plošči

Če se na gumbih in priključnicah nabere umazanija, jih obrišite s mehko, suho krpo.

Preden začnete napravo uporabljati

Naprava je v začetku nastavljena na način, v katerem je prikazano njeno delovanje. Ko napravo uporabljate prvič, morate preklicati funkcijo <Nastavitve delovanja v predstavitvenem načinu> (stran 35).

"Music Editor" KENWOOD, ki je kot računalniški program priložen enoti KDC-W7537U/W7537UY

- "Music Editor" je posnet na CD-ROM-u, ki je priložen tej enoti.
- Za namestitev "Music Editor" preberite priložena navodila za namestitev.
- Za delovanje "Music Editor" preberite navodila za uporabo na CD-ROM-u in Pomoč "Music Editor".
- Enota lahko predvaja glasbo s CD-ja/ USB naprave, ki ste ju ustvarili z "Music Editor".
- Informacije o nadgradnji "Music Editor" so vam na voljo na spletni strani www.kenwood.com.

O zvokovnih datotekah

• Podprte zvokovne datoteke

AAC-LC (.m4a), MP3 (.mp3), WMA (.wma), WAV (.wav) (samo KDC-W7537U/W7537UY)

• Podprti mediji

CD-R/RW/ROM

• Podprt diskovni datotečni format

ISO 9660 Level 1/2, Joliet, Romeo, Dolgo datotečno ime.

• Podprte USB naprave (samo KDC-W7537U/W7537UY)

USB razred za množično shranjevanje, iPod z KCA-iP200

• Podprt datotečni sistem USB naprave (samo KDC-W7537U/W7537UY)

FAT16, FAT32

Čeprav so zvokovne datoteke narejene v skladu z zgoraj omenjenimi standardi, predvajanje včasih ni možno, odvisno od vrste in stanja medija ali naprave.

• Vrstni red predvajanja zvokovnih datotek

Spodaj je prikazan primer drevesne strukture map/datotek, kjer je vrstni red predvajanja ① do ⑩.

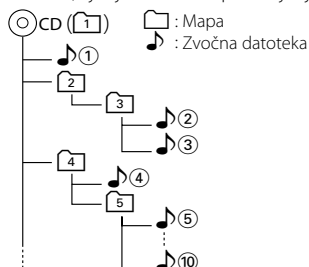

Spletni priročnik o zvokovnih datotekah vam je na voljo na spletni strani www.kenwood.com/audiofile/. V tem priročniku najdete podrobnejše informacije in napotke, ki jih v pričujočem priročniku ni. Preberite tudi spletni priročnik.



- V tem priročniku se beseda "USB naprava" nanaša na flash pomnilnike in digitalne predvajalnike zvoke, ki so opremljeni z USB priključkom.
- Beseda "iPod", ki se pojavlja v tem priročniku, označuje, da je iPod povezan z KCA-iP200 (dodatna oprema). iPod, ki je priključen na KCA-iP200, lahko upravljate s to enoto. Naprave iPod, ki jih lahko priključite na KCA-iP200, so iPod nano in iPod z videom. Ko je iPod priključen z navadnim USB kablom, je prepoznan kot naprava za množično shranjevanje.
- Za podprte formate in vrste USB naprav pogledajte na spletno stran www.kenwood.com/usb/.

O napravi USB

- Namestite napravo USB na mesto, kjer vas ne bo ovirala med vožnjo.
- Naprave USB ne morete priključiti preko razdelilnika USB.
- Izdelujte varnostne kopije glasbenih datotek, ki jih uporabljate z napravo. Datoteke se lahko izbrišejo glede na pogoje delovanja naprave USB. Za škodo, ki nastane z izbrisom shranjenih podatkov, ne prevzemamo odgovornosti.
- Napravi ni priložena naprava USB. Naprave USB morate dokupiti.
- Za predvajanje zvokovnih datotek, shranjenih na USB napravo si preberite <Možnosti upravljanja enote CD/naprave USB/zvočne datoteke/zunanjega predvajalnika> (stran 20).
- Za prikllop USB naprave je priporočljiva uporaba CA-U1EX (dodatek). Če uporabite kak drug kabel, ki ni združljiv z USB, ne jamčimo normalnega predvajanja. Povezava s kablom, daljšim od 5 metrov, lahko povzroči nenormalno predvajanje.

Upravljanje sprejemnika DAB

Podatke o nastavitvah sprejemnika DAB poiščite v skupini [A] v priročniku za upravljanje sprejemnika DAB KTC-9090DAB (dodatna oprema). Naslednji načini upravljanja funkcije te enote pa se lahko razlikujejo od opisov v priročniku, zato preberite dodatna navodila.

<Shranjevanje skupnih pomožnih nosilnih frekvenc>

1. Izberite prednastavljeno pasovno območje za Shranjevanje skupnih pomožnih nosilnih frekvenc (AME).
2. Pritisnite na gumb [AME] za vsaj 2 sekundi. Odprite Shranjevanje skupnih pomožnih nosilnih frekvenc. Ko se nastavev shrani v pomnilnik, se na zaslonu izpišejo številke prednastavljenih gumbov in oznaka skupine.

<Iskanje po vrstah programov in jezikih> in <Jeziki na zaslonu> v meniju <Funkcija programskih zvrsti (PTY)>

Namesto gumba [DISP] pritisnite gumb [TI].

Brezžično upravljanje z Bluetoothom

Preberite navodila za uporabo Bluetooth brezžičnega kompleta KCA-BT100 (dodatna oprema).

Delovanje menija

Za delovanje menija preberite <Menijski sistem> v tem priročniku za uporabo. Za nastavitve elementov preberite navodila za uporabo brezžičnega vmesnika.

Prikaz statusa mobilnega telefona

Status mobilnega telefona je prikazan na prikazovalniku statusa te enote. Za informacije o prikazanih ikonah preberite navodila za uporabo brezžičnega vmesnika.

Kako ravnati s CD ploščami

- Ne dotikajte se površine plošče, na kateri je zapis.
- Na CD ploščo ne lepите traku in podobnega. Prav tako ne uporabljajte CD plošč, na katerih je lepilni trak.
- Ne uporabljajte dodatnega pribora za plošče.
- Ploščo začnite čistiti od središča navzven.
- Ko jemljete CD ploščo iz te naprave, jo vzemite ven v vodoravni legi.
- Če ima plošča ob središčni odprtini ali na obodu ostružke, jih najprej odstranite s konico kemičnega svinčnika ali s čim podobnim, ploščo pa uporabite šele potem.

CD plošče, ki jih ne smete uporabljati

- Ni dovoljeno uporabljati CD plošč, ki niso okrogle oblike.

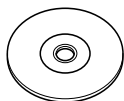

- CD plošč, ki bi imele na površini z zapisom barvo oziroma umazanijo, ne smete uporabljati.
- Ta naprava lahko predvaja le CD plošče z



Plošče brez te oznake morda ne bodo pravilno predvajane.

- Plošče CD-R ali CD-RW, ki ni dokončno pripravljena, ni mogoče predvajati. (Navodila za zaključevanje snemanja plošč CD-R/CD-RW so priložena programski opremi in navodilom za uporabo vašega zapisovalnika CD-R/CD-RW.)

Izdelka ni vgradil proizvajalec vozila v proizvodnji, niti profesionalni uvoznik vozila v državo članico EU.

Informacije o odlaganju stare električne in elektronske opreme (za države članice EU, ki uporabljajo sistem ločevanja odpadkov)



Izdelki s simbolom (prekrižan koš za odpadke) se ne smejo zavreči skupaj z ostalimi gospodinjstskimi odpadki.

Stara električna in elektronska oprema se mora zbirati in reciklirati na temu primernih mestih. Za informacije o zbirnih mestih se obrnite na organe lokalne oblasti. Ustrezno recikliranje in odstranjevanje izdelkov pripomore k ohranjanju zdravja in okolja.

Oznaka izdelkov z laserjem (Razen nekaterih območij)

**CLASS 1
LASER PRODUCT**

Nalepka je prilepljena na ohišje in potrjuje, da sodijo laserji, ki so del naprave, v razred 1. To pomeni, da naprava uporablja laserske žarke, ki so šibkejšega razreda. Zunaj naprave ni nevarnosti za izpostavljenost škodljivemu sevanju.

Splošne funkcije

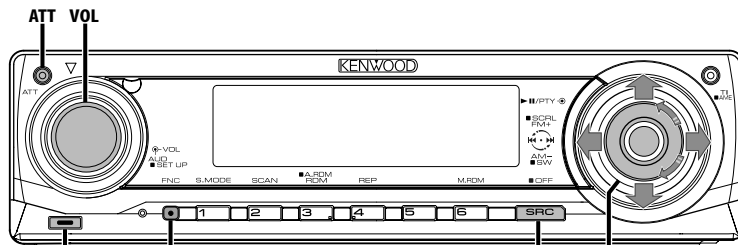

Gumb za vrnitev v prejšnji položaj

FNC

SRC

Kontrolni gumb



Indikator ATT

Ikona funkcije



Napajanje

Vklapljanje napajanja

Pritisnite na gumb [SRC].



- Ko je napajanje vklopljeno, se <Varnostna šifra> (stran 27) na zaslону prikaže kot "CODE ON" ali "CODE OFF".

Izklapljanje napajanja

Pritisnite na gumb [SRC] za najmanj 1 sekundo.

Izbiranje vira

Ovisno od nastavitve sta na voljo dva načina izbire vira.

SRC izberite način 1:

1 Pritisnite na gumb [SRC].

2 Obrnite gumb za upravljanje ali ga potisnite levo ali desno.

3 Pritisnite kontrolni gumb.

SRC izberite način 2:

Pritisnite na gumb [SRC].

Zahtevani vir	Prikaz
Sprejemnik	"TUNER"
USB naprava (iPod)*	"USB" ("iPod")
CD	"Compact Disc"
Zunanji predvajalnik plošč (dodatna oprema)	"CD Changer"
Dodatni vnos	"AUX"
Dodatni vnos (dodatna oprema)	"AUX EXT"
Stanje pripravljenosti (samo v načinu Osvetlitev)	"STANDBY"



- * Funkcija KDC-W7537U/W7537UY.
- Ko naprava prepozna povezano iPod-a, se prikaz vira spremeni z "USB" v "iPod".
- Preklop med SRC načinom izbire 1 in 2 v <Način izbire vira> (stran 27).
- USB (iPod) vir je na priključeni enoti prepoznan kot CD vir.

Splošne funkcije

Jakost zvoka

Povečevanje jakosti

Zavrtite gumb za jakost [VOL] v smeri urinega kazalca.

Zmanjševanje jakosti

Zavrtite gumb za jakost [VOL] v nasprotni smeri urinega kazalca.

Slabilnik zvoka

Hitro zmanjševanje jakosti zvoka.

Pritisnite na gumb [ATT].

Slabilnik zvoka vklopite in izklopite s pritiskom na gumb.

Ko je vklopljen, utripa indikator "ATT".

Avdio kontrola

1 Izberite vir za reguliranje nastavitve

Pritisnite na gumb [SRC].

Preberite <Izbiranje vira> (stran 7).

2 Vstopite v način Avdio kontrola

Pritisnite gumb [VOL].

3 Izberite osnovni zvočni element za nastavev

Pritisnite gumb [VOL].

Z vsakim pritiskom na gumb se zamenja element za nastavev, po vrstnem redu, prikazanem v spodnji tabeli.

4 Nastavite element

Obrnite gumb [VOL].

Element za spreminjanje	Prikaz	Območje
Glasnost zadaj	"REAR VOLUME"	0 — 35
Raven globokotona	"SUB-W LEVEL"	-15 — +15
System Q	"USER"/"ROCK"/ "POPS"/"EASY"/ "TOP40"/"JAZZ"/ "NATURAL"	Uporabniški pomnilnik/ Rock/Pop glasba/Rahel dvig tonskega območja/ Lestvica uspešnic/Jazz/ Naravno
Raven nizkih tonov*	"BASS LEVEL"	-8 — +8
Srednji toni*	"MIDDLE LEVEL"	-8 — +8
Visoki toni*	"TREBLE LEVEL"	-8 — +8
Izenačevanje	"BALANCE"	levo 15 — desno 15
Dušilec zvoka	"FADER"	zadaj 15 — spredaj 15

Zapustite način avdio kontrole (Način kontrole glasnosti)

* Pomnilnik izvirnega tona: Nastavljena vrednost se vstavi v pomnilnik glede na vir.



O System Q

- Priključite lahko nastavev najboljšega zvoka, prednastavljenega za različne glasbene zvrsti.
- Vsako nastavitveno vrednost spreminjate pod <Nastavev zvočnikov> (stran 9). Najprej z nastavitvijo za zvočnike izberite tip zvočnikov.
- "USER": Dokončne izbire za nizke tone, srednje tone in visoke tone so avtomatično priklicane.

5 Zapustite način avdio kontrole

Pritisnite katerikoli gumb.

Pritisnite katerikoli gumb razen [VOL] in [ATT].

Nastavev zvoka

Nastavev zvočnega sistema, npr. mreže za ločevanje spektra.

1 Izberite vir za reguliranje nastavitve

Pritisnite na gumb [SRC].

Preberite <Izbiranje vira> (stran 7).

2 Vstopite v način za nastavev zvoka

Pritisnite gumb [VOL] za vsaj 1 sekundo.

3 Izberite želeni element, ki ga želite prilagoditi

Pritisnite gumb [VOL].

Z vsakim pritiskom na gumb se zamenja element za nastavev, po vrstnem redu, prikazanem v spodnji tabeli.

4 Nastavite zvočni element

Obrnite gumb [VOL].

Element za spreminjanje	Prikaz	Območje
Visokofrekvenčni filter spredaj	"HPF-F Fc"	Skozi/40/60/80/100/120/ 150/180/220 Hz
Visokofrekvenčni filter zadaj	"HPF-R Fc"	Skozi/40/60/80/100/120/ 150/180/220 Hz
Nizkofrekvenčni filter	"LPF-SW Fc"	50/60/80/100/120/Skozi Hz
Faza globokotona	"SW PHASE"	Nazaj (180°)/ Običajno (0°)
Izravnava jakosti	"VOL-OFFSET"	-8 — ±0 (AUX: -8 — +8)
Glasnost	"LOUD"	izklop/vklop
Sistem Dual Zone	"2 ZONE"	izklop/vklop



- Izravnava jakosti: Jakost vsakega zvočnega vira lahko nastavite kot razliko od osnovne jakosti.
- Glasnost: Izravnavanje nizkih in visokih tonov med nizko jakostjo. (Ob izbiri ugaševalca za vir se izravnava le nizki toni.)

- Sistem Dual Zone
Glavni vir in pomožni vir (pomožni vhod) izvajata prednji kanal in zadnji kanal ločeno.
 - Kanal pomožnega vira se nastavi s sistemom <Nastavitev sistema Dual Zone> (stran 30).
 - Glavni vir izberete z gumbom [SRC].
 - Glasnost prednjega kanala nastavite z vrtljivim gumbom [VOL].
 - Glasnost zadnjega kanala nastavite z <Avdio kontrola> (stran 8).
 - Upravljanje avdia nima vpliva na pomožni vir.
- Z viri pomožnega vhoda lahko uporabite dvoconski sistem (Dual Zone System).

5 Zapustite način za nastavitev zvoka Pritisnite gumb [VOL] za vsaj 1 sekundo.

Nastavitev zvočnikov

Fina nastavitev, ki zagotavlja optimalno vrednost System Q pri nastavitvi tipa zvočnika.

1 Vstopite v stanje pripravljenosti

Pritisnite na gumb [SRC].

Izberite zaslonski prikaz "STANDBY".

Preberite <Izbiranje vira> (stran 7).

2 Vstopite v način za nastavitev zvočnikov

Pritisnite gumb [VOL].

Se na zaslonu prikaže "SP SEL".

3 Izberite tip zvočnikov

Obrnite gumb [VOL].

Z vsakim zasukom gumba se nastavitev preklopi, kakor je prikazano spodaj.

Tip zvočnikov	Prikaz
IZKLOP	"OFF"
Za 5 in 4-palčni zvočnik	"5/4inch"
Za 6 in 6x9-palčni zvočnik	"6x9/6inch"
Za zvočnik OEM	"O.E.M."

4 Zapustite način za nastavitev zvočnikov Pritisnite gumb [VOL].

Izhod za globokotonca

Vklapljanje ali izklapljanje izhoda za globokotonca.

Držite gumb za upravljanje navzdol vsaj 2 sekundi.

Vsakič, ko pritisnete gumb, se izhod globokotonca spremeni na "ON" ali "OFF".

Ko je vklopljen, se na zaslonu prikaže "SUB WOOFER ON".

TEL Mute

Avdio sistem samodejno potihne ob sprejemu telefonskega klica.

Ob sprejemu telefonskega klica

Se na zaslonu prikaže "CALL".

Avdio sistem med pogovorom miruje.

Poslušanje zvočnih naprav med telefoniranjem

Pritisnite na gumb [SRC].

"CALL" izgine z zaslona in avdio sistem se znova vklopi.

Ko je pogovora konec

Odložite telefon.

"CALL" izgine z zaslona in avdio sistem se znova vklopi.



- Za funkcijo TEL Mute morate na telefon priključiti žico MUTE z dodatno opremo v prosti prodaji. Glejte <Povezovanje kablov s priključnimi točkami> (stran 39).

Način kontrole funkcij

Za nastavitve različnih funkcij te enote izberite drevesno strukturirane elemente funkcij.

1 Vstopite v način kontrole funkcij

Pritisnite gumb [FNC].

2 Izberite element, ki ga želite nastaviti

S pomočjo gumba za upravljanje izberite element za nastavitve.

Način	Postopek
Pomikanje med elementi	Obrnite gumb za upravljanje.
Izbira elementa	Pritisnite kontrolni gumb.
Povratak k prejšnjemu elementu	Pritisnite gumb [FNC].

Funkcije elementov so naslednje:

Prikaz	Ikona	Funkcija elementa za nastavitve
"Menu"	"MENU"	Omogoča nastavitve okolja. Preberite razdelek <Menijski sistem> (stran 26).
"Display Select"	"DISP"	Omogoča nastavitve prikazovalnika. Preberite od strani 10 do strani 13.
"Preset Memory"	"P.MEM"	Omogoča shranjevanje postaj v pomnilnik. Preberite <Pomnilnik prednastavljenih postaj> (stran 16).
"File Scan" itd.	"SCAN" itd.	Omogoča nastavitve predvajanja CD-jev in zvokovnih datotek. Preberite <Predvajanje CD-jev in zvokovnih datotek> (stran 23).
"Return"	"  "	Se vrne k prejšnjemu elementu.

3 Izberite možnost za izbrani element

Za delovanje vsake možnosti preberite zadevna strani.

4 Zapustite način kontrole funkcij

Vsaj za sekundo pridržite gumb [FNC].

Preklapljanje načina zaslonskega prikaza

Preklapljanje načina prikaza na zaslonu.

1 Vnesite način zaslonskega prikaza

S pomočjo gumba za upravljanje izberite "DISP" > "TYPE".

Za način delovanja preberite <Način kontrole funkcij> (stran 10).

2 Izberite vrsto zaslona

Obrnite gumb za upravljanje.

Izberite med naslednjimi zaslonskimi prikazi:

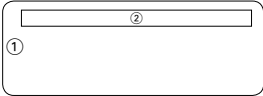
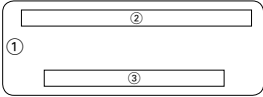
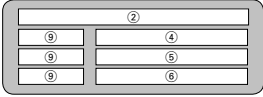
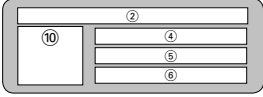
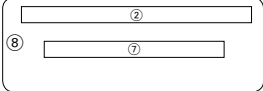
Način zaslonskega prikaza	Prikaz
"TYPE SELECT [A]"	
"TYPE SELECT [B]"	
"TYPE SELECT [C]"	
"TYPE SELECT [D]"	
"TYPE SELECT [E]"	

- ① Grafični del zaslonskega prikaza
- ② Status prikaza
- ③ Del zaslona s prikazom besedila
- ④ Zgoraj - prikaz besedila
- ⑤ Srednji del besedila prikazovalnika
- ⑥ Spodaj - prikaz besedila
- ⑦ Del zaslona s prikazom besedila
- ⑧ Grafični del zaslonskega prikaza
- ⑨ Del zaslona z ikonami
- ⑩ Del prikazovalnika za ikono vira

3 Zapustite izbiro načina zaslonskega prikaza

Pritisnite kontrolni gumb.



- Za spremembo vrste prikaza si pomagajte s sledečo tabelo.

Vrsta prikaza	A	B	C	D	E
Grafika ①	11	11	—	—	—
Status ②	11	11	—	—	—
besedilni ③	—	12	—	—	—
zgornji ④	—	—	12	12	—
sredina ⑤	—	—	12	12	—
spodnji ⑥	—	—	12	12	—
besedilni ⑦	—	—	—	—	12

Prikaz tipa A/ Prikaz tipa B

Nastavitev statusa

Določite, ali naj se statusa vklopa ali izklopa različnih funkcij prikažeta na prikazu tipa A/B.

1 Vstopite v način nastavitve statusa

S pomočjo gumba za upravljanje izberite "DISP" > "STATUS".

Za način delovanja preberite <Način kontrole funkcij> (stran 10).

2 Izberite prikaz statusa

Obrnite gumb za upravljanje.

3 Zapustite način nastavitve statusa

Pritisnite kontrolni gumb.

Prikaz tipa A/ Prikaz tipa B

Izbira grafičnega prikaza

Spreminjanje grafičnega prikaza.

1 Vstopite v način izbire grafičnega prikaza

S pomočjo gumba za upravljanje izberite "DISP" > "GRAPH".

Za način delovanja preberite <Način kontrole funkcij> (stran 10).

2 Izberite način grafičnega prikaza

Obrnite gumb za upravljanje ali ga potisnite levo ali desno.

Izberite enega od naslednjih prikazov:

Grafični zaslonski prikaz	Prikaz
Film 1 – 2	
Slika za ozadje 1 – 6	
Ozadje zaslona	"SCAN"

3 Zapustite način izbire grafičnega zaslona

Pritisnite kontrolni gumb.



- Nastavitev te funkcije je na voljo, ko je za zasloni način prikaza izbran "TYPE SELECT [A]"/ "TYPE SELECT [B]".

Izbira prikaza besedila

— Prikaz tipa B&E —

Izbira zaslonskega prikaza besedila.

1 Vstopite v način izbire prikaza besedila

S pomočjo gumba za upravljanje izberite "DISP" > "TEXT".

Za način delovanja preberite <Način kontrole funkcij> (stran 10).

2 Izberite besedilo

Obrnite gumb za upravljanje ali ga potisnite levo ali desno.

Preberite <Besedilni prikaz > (stran 13).

Prikaz tipa B: prikazana je informacija o stolpcu stanja "③".

Prikaz tipa E: prikazana je informacija o stolpcu stanja "⑦".

3 Zapustite način izbire prikaza besedila

Pritisnite kontrolni gumb.



- Kadar je priključena naprava LX-AMP, se na zaslonu izpiše element nastavitve za LX-AMP.
- Ko število skladb preseže 1000, so prikazane samo zadnje 3 številke skladbe. (KDC-W7537U/W7537UY)
- V datoteki WMA ni mogoče prikazati imena albuma. (KDC-W7037/W7037Y)
- Naslova skladbe, imena izvajalca in naslova albuma v datoteki WAV ni mogoče prikazati. (KDC-W7537U/W7537UY)
- Med predvajanjem glasbe z iPod-a ali glasbe, ki ste jo uredili z "Urejevalnikom glasbe", je lahko imena mape prikazano nekaj drugega kot vrstni red predvajanja ali ime izvajalca, odvisno od postopka izbire glasbe. (KDC-W7537U/W7537UY)
- V delu prikaza tipa B je v primeru izbire prikaza brez informacije prikazana druga informacija.
- V delu prikaza tipa E v primeru izbire prikaza brez informacije nije prikazana nobena informacija.

Izbira prikaza besedila

— Prikaz tipa C&D —

Preklapljanje zaslonskega prikaza besedila.

1 Vstopite v način izbire prikaza besedila

S pomočjo gumba za upravljanje izberite "DISP" > "TEXT".

Za način delovanja preberite <Način kontrole funkcij> (stran 10).

2 Izberite del prikazovalnika z besedilom

Potisnite gumb za upravljanje gor ali dol.

Kurzor (▶) se pomakne k izbranemu delu prikaza besedila.

Izberite besedilo

Obrnite gumb za upravljanje ali ga potisnite levo ali desno.

Preberite <Besedilni prikaz > (stran 13).

Zgornji del prikazovalnika z besedilom: prikazana je informacija o stolpcu stanja "④".

Srednji del prikazovalnika z besedilom: prikazana je informacija o stolpcu stanja "⑤".

Spodnji del prikazovalnika z besedilom: prikazana je informacija o stolpcu stanja "⑥".

3 Zapustite način izbire prikaza besedila

Pritisnite kontrolni gumb.



- Kadar je priključena naprava LX-AMP, se na zaslonu izpiše element nastavitve za LX-AMP.
- Ko število skladb preseže 1000, so prikazane samo zadnje 3 številke skladbe. (KDC-W7537U/W7537UY)
- V datoteki WMA ni mogoče prikazati imena albuma. (KDC-W7037/W7037Y)
- Naslova skladbe, imena izvajalca in naslova albuma v datoteki WAV ni mogoče prikazati. (KDC-W7537U/W7537UY)
- Med predvajanjem glasbe z iPod-a ali glasbe, ki ste jo uredili z "Urejevalnikom glasbe", je lahko imena mape prikazano nekaj drugega kot vrstni red predvajanja ali ime izvajalca, odvisno od postopka izbire glasbe. (KDC-W7537U/W7537UY)
- Istih informacij ne morete prikazati na zgornjem delu prikazovalnika z besedilom, srednjem delu in spodnjem delu. Toda na praznem prikazovalniku imate več izbir.
- V zgornjem delu prikazovalnika z besedilom se v primeru izbire prikazovalnika brez informacije prikaže druga informacija.
- V srednjem delu prikazovalnika z besedilom je primeru, da informacije ni možno prikazati, prikazan logotip Kenwood.

- V spodnjem delu prikazovalnika z besedilom se v primeru izbire prikazovalnika brez informacije ne prikaže nobena informacija.

Besedilni prikaz

Vir: Sprejemnik

Informacija	Prikaz	Stanje
Ime programske storitve (FM)	"Frequency/PS"	③ ④
Radjsko besedilo (FM)	"Radio Text"	③ ④ ⑤ ⑥ ⑦
Frekvenca (MW, LW)	"Frequency"	③ ④
Ura	"Clock"	③ ④ ⑤ ⑥ ⑦
Datum	"Date"	③ ④ ⑤ ⑥ ⑦
Prazno	"Blank"	⑤ ⑥ ⑦

Vir: CD in zunanji vir predvajanja plošč

Informacija	Prikaz	Stanje
Naslov plošče	"Disc Title"	③ ④ ⑤ ⑥ ⑦
Naslov posnetka	"Track Title"	③ ④ ⑤ ⑥ ⑦
Številka posnetka & trajanje predvajanja	"P-Time"	③ ④
Ime plošče	"DNPS"	③ ④ ⑤ ⑥ ⑦
Ura	"Clock"	③ ④ ⑤ ⑥ ⑦
Datum	"Date"	③ ④ ⑤ ⑥ ⑦
Prazno	"Blank"	⑤ ⑥ ⑦

Vir: Zvočna datoteka

Informacija	Prikaz	Stanje
Naslov skladbe & ime izvajalca	"Title/Artist"	③ ④ ⑤ ⑥ ⑦
Ime albuma & ime izvajalca	"Album/Artist"	③ ④ ⑤ ⑥ ⑦
Ime mape	"Folder Name"	③ ④ ⑤ ⑥ ⑦
Ime datoteke	"File Name"	③ ④ ⑤ ⑥ ⑦
Trajanje predvajanja & številka skladbe	"P-Time"	③ ④
Ura	"Clock"	③ ④ ⑤ ⑥ ⑦
Datum	"Date"	③ ④ ⑤ ⑥ ⑦
Prazno	"Blank"	⑤ ⑥ ⑦

V stanju pripravljenosti

Informacija	Prikaz	Stanje
Stanje pripravljenosti	"Source Name"	③ ④
Ura	"Clock"	③ ④ ⑤ ⑥ ⑦
Datum	"Date"	③ ④ ⑤ ⑥ ⑦
Prazno	"Blank"	⑤ ⑥ ⑦

Ko je vir dodatni vhodni vir

Informacija	Prikaz	Stanje
Ime dodatnega vhodnega vira	"Source Name"	③ ④
Ura	"Clock"	③ ④ ⑤ ⑥ ⑦
Datum	"Date"	③ ④ ⑤ ⑥ ⑦
Prazno	"Blank"	⑤ ⑥ ⑦

Prednja plošča - varovalo pred krajo

Prednjo ploščo naprave lahko snamete in odnesete s seboj ter tako pripomorate k preprečitvi morebitne kraje.

Odstranjevanje prednje plošče

- 1 Pritisnite gumb za sprostititev.**
Pustite, da plošča pade naprej.
- 2 Potisnite prednjo ploščo v levo, potegnite naprej, in jo odstranite.**

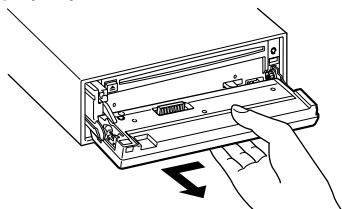

- Prednja plošča je precizen instrument in jo udarci ter premetavanje lahko poškodujejo.
- Odstranjeno prednjo ploščo hranite v zanjo namenjeni škatlici.
- Prednje plošče (in njene škatlice) ne izpostavljajte neposredni sončni svetlobi, pretirani vročini in vlagi. Prav tako je ne puščajte, kjer je zelo prašno ali bi jo lahko polili z vodo.

Ponovno nameščanje prednje plošče

- 1 Poravnajte štrleči del na napravi z vdolbino na prednji plošči.**

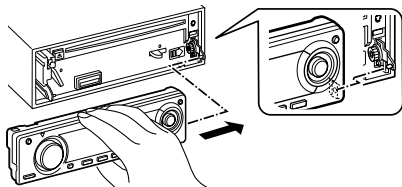

- 2 Potiskajte prednjo ploščo navznoter, dokler se ne vpne.**

Prednja plošča je zdaj zaklenjena in napravo lahko uporabljate.

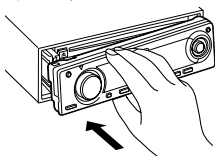

Izbira zunanjega prikaza

Preklapljanje zaslonskega prikaza na zunanjem zaslonu priključeno.

- 1 Vstopite v način za izbiranje zunanjega prikaza**
S pomočjo gumba za upravljanje izberite "DISP" > "OUT".

Za način delovanja preberite <Način kontrole funkcij> (stran 10).

Se na zaslonu prikaže "DISP Out Select".

- 2 Izberite zaslonski prikaz**
Obrnite gumb za upravljanje ali ga potisnite levo ali desno.

Izberite želeni prikaz.

- 3 Zapustite zaslonski način upravljanja**
Pritisnite kontrolni gumb.

Funkcije radijskega sprejemnika

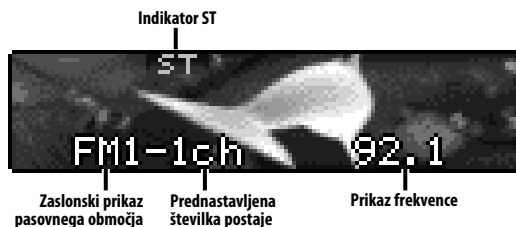
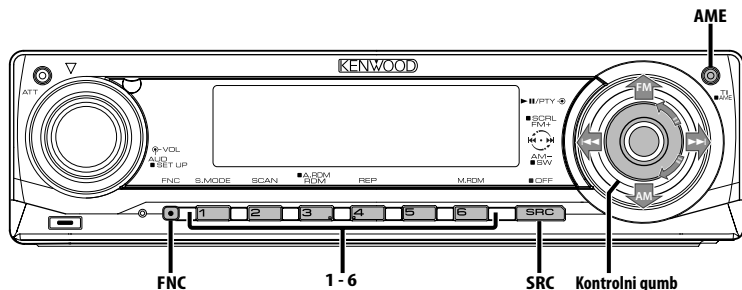

Iskanje postaj

Izbiranje postaje.

1 Izberite vir za radijski sprejem

Pritisnite na gumb [SRC].

Izberite zaslonski prikaz "TUNER".

Preberite <Izbiranje vira> (stran 7).

2 Izberite pasovno območje

Potisnite kontrolni gumb v smeri [FM] oziroma [AM].

Z vsakim potiskom gumba na [FM] preklapljate med frekvenčnimi območji FM1, FM2 in FM3.

3 Iskanje po območju navzgor ali navzdol

Potisnite kontrolni gumb v smeri [◀◀] oziroma [▶▶].



- Med sprejemanjem stereo postaje je vklopljen indikator "ST".

Funkcija daljinskega upravljanja

Iskanje postaj z neposrednim dostopanjem

Vnašanje frekvence in nastavitvev postaje.

1 Izberite pasovno območje

Pritisnite na gumb [FM] ali [AM].

2 Vstopite v način neposrednega dostopanja v iskanje postaj

Pritisnite na gumb [DIRECT] na daljinskem upravljalniku.

Se na zaslonu prikaže "----".

3 Vnesite frekvenco

Pritisnite na številčne gumba daljinskega upravljalnika.

Primer:

Zelena frekvenca	Pritisnite na gumb
92,1 MHz (FM)	[0], [9], [2], [1]
810 kHz (AM)	[0], [8], [1], [0]

Naslednja stran ▶

Slovenija | 15

Funkcije radijskega sprejemnika

Preklic neposrednega dostopa iskanja postaj

Pritisnite na gumb [DIRECT] na daljinskem upravljalniku.



- FM frekvenčni pas lahko vnesete v korakih z minimalno vrednostjo 0,1 MHz.

Pomnilnik prednastavljenih postaj

Vnašanje postaje v pomnilnik.

1 Izberite pasovno območje

Potisnite kontrolni gumb v smeri [FM] oziroma [AM].

2 Izberite frekvenco za vnos v pomnilnik

Potisnite kontrolni gumb v smeri [◀◀] oziroma [▶▶].

3 Izberite način prednastavitev

S pomočjo gumba za upravljanje izberite "P.MEM".

Za način delovanja preberite <Način kontrole funkcij> (stran 10).

4 Izberite številko, ki jo želite shraniti v pomnilnik

Obrnite gumb za upravljanje.

5 Določite številko, ki jo želite shraniti v pomnilnik

Pritisnite kontrolni gumb.

6 Počakajte, da se določena številka shrani

Pritisnite kontrolni gumb.

Preklic načina prednastavitev

Pritisnite gumb [FNC].



- To funkcijo lahko vklopite s pomočjo gumbov [1] — [6].
- Pritisnite na zeleni gumb [1] — [6] za najmanj 2 sekundi.

Samodejno shranjevanje v pomnilnik

Samodejno shranjevanje postaj z dobrim sprejemom v pomnilnik.

1 Izberite pasovno območje za samodejno shranjevanje v pomnilnik

Potisnite kontrolni gumb v smeri [FM] oziroma [AM].

2 Odprite samodejno shranjevanje v pomnilnik

Pritisnite na gumb [AME] za najmanj 2 sekundi.

Ko shranite v pomnilnik 6 postaj, ki jih je mogoče sprejemati, se samodejno shranjevanje v pomnilnik zapre.



- Ko je vklopljeno delovanje <AF (Alternative Frequency)> (stran 32), se v pomnilnik shranjujejo samo postaje RDS.
- Ko je samodejno shranjevanje v pomnilnik v pasovnem območju FM2 končano, se postaje RDS, ki ste jih prednastavili v pasovnem območju FM1, ne shranijo v pomnilnik.
Prav tako se, ko je končano shranjevanje v pasovnem območju FM3, postaje RDS, ki ste jih prednastavili v pasovnih območjih FM1 ali FM2, ne shranijo v pomnilnik.

Prednastavljeno iskanje postaj

Priklic postaj iz pomnilnika.

1 Izberite pasovno območje

Potisnite kontrolni gumb v smeri [FM] oziroma [AM].

2 Vstopite v način izbire prednastavljenih postaj

Obrnite gumb za upravljanje.

3 Izberite želeno postajo iz pomnilnika

Obrnite gumb za upravljanje.

4 Priključite postajo

Pritisnite kontrolni gumb.

Preklic načina izbire prednastavljenih postaj

Pritisnite gumb [FNC].



- To funkcijo lahko vklopite s pomočjo gumbov [1] — [6].
- Pritisnite na zeleni gumb [1] — [6].

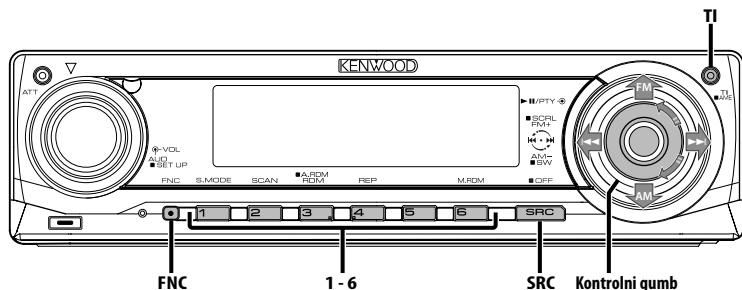

Informacije o prometu

Samodejno preklapljanje na informacije o prometu, ko se začne oddajanje prometnih obvestil, čeprav tedaj ne poslušate radia.

Pritisnite na gumb [TI].

Z vsakim pritiskom na gumb informacije o prometu vklopite ali izklopite.

Ko se začnejo prometna obvestila, se na zaslonu prikaže "Traffic INFO" in sprejem se preklopi na informacije o prometu.



- Med sprejemanjem AM postaje, ko je vklopljeno delovanje informacij o prometu, se sprejem preklopi na FM postajo.
- Med sprejemanjem informacij o prometu se prilagojena zvočna jakost samodejno shrani v pomnilnik, in ko se sprejem naslednjič preklopi na informacije o prometu, se shranjena jakost povrne.

Sprejemanje drugih postaj s prometnimi informacijami

Potisnite kontrolni gumb v smeri [◀◀] oziroma [▶▶].



- Informacije o prometu lahko preklapljate, kadar je vključeni vir sprejemnik. Med sprejemanjem obvestil o prometu pa informacij o prometu ne morete preklapljati, če obvestila prejimate iz kakega drugega vira, ne iz sprejemnika.

Pomikanje po radio tekstu

Pomikanje po radio tekstu na zaslonu.

Držite gumb za upravljanje navzgor vsaj 2 sekundi.



- Ko je <Nadzor osvetlitve zaslona> (stran 29) ugasnjen, zaslon med pomikanjem lahko počrni.

PTY (Program Type - Vrsta programa)

Izbiranje vrst programa in iskanje postaje.

1 Vstopite v način PTY

Pritisnite kontrolni gumb.

Med delovanjem načina PTY je vklopljen indikator "PTY".



- Te funkcije ne morete uporabljati med prometnimi obvestili ali med sprejemanjem AM.

2 Izberite vrsto programa

Obrnite gumb za upravljanje ali ga potisnite navzgor ali navzdol.

S potiskanjem gumba preklapljate vrste programa, kakor je prikazano spodaj.

No.	Vrsta programa	Prikaz
1.	Govor	"All Speech"
2.	Glasba	"All Music"
3.	Novice	"News"
4.	Aktualni dogodki	"Current Affairs"
5.	Informacija	"Information"
6.	Šport	"Sport"
7.	Izobraževanje	"Education"
8.	Dramatika	"Drama"
9.	Kultura	"Cultures"
10.	Znanost	"Science"
11.	Različno	"Varied Speech"
12.	Pop glasba	"Pop Music"
13.	Rock glasba	"Rock Music"
14.	Lahka glasba za poslušanje	"Easy Listening M"
15.	Lahka klasika	"Light Classic M"
16.	Resna klasika	"Serious Classics"
17.	Druga glasba	"Other Music"
18.	Vreme	"Weather & Metr"
19.	Finance	"Finance"
20.	Otroški programi	"Children's Prog"
21.	Družabni dogodki	"Social Affairs"
22.	Verske oddaje	"Religion"
23.	Kontaktne oddaje	"Phone In"
24.	Potovanja	"Travel & Touring"
25.	Razvedrilo	"Leisure & Hobby"
26.	Jazz glasba	"Jazz Music"
27.	Country glasba	"Country Music"
28.	Narodna glasba	"National Music"
29.	Zimzelene	"Oldies Music"
30.	Ljudska glasba	"Folk Music"
31.	Dokumentarne oddaje	"Documentary"



- Govorne in glasbene programe sestavljajo spodaj prikazane vrste programov.
Glasba: Št.12 — 17, 26 — 30
Govor: Št.3 — 11, 18 — 25, 31
- Vrste programa lahko z gumbi [1] — [6] shranite v pomnilnik in jih hitro priključite. Preberite <Prednastavitev vrste programa> (stran 18).
- Jezik na zaslonu lahko spremenite. Preberite <Spreminjanje jezika za funkcijo PTY> (stran 19).

3 Poiščite postajo z izbrano vrsto programa

Potisnite kontrolni gumb v smeri [◀◀] oziroma [▶▶].

Ko želite iskati druge postaje, znova potisnite [◀◀] ali [▶▶] gumba za upravljanje.



- Če izbrane vrste programa ni mogoče najti, se na zaslonu prikaže "No PTY". Izberite drugo vrsto programa.

4 Zapustite način PTY

Pritisnite kontrolni gumb.

Prednastavitev vrste programa

Shranjevanje vrste programa v pomnilnik z gumbom za prednastavitev in hiter priklj.

Prednastavitev vrste programa

1 Izberite vrsto programa, ki ga želite prednastaviti

Preberite <PTY (Program Type - Vrsta programa)> (stran 18).

2 Prednastavite vrsto programa

Pritisnite na zeleni gumb [1] — [6] za najmanj 2 sekundi.

Prikljic prednastavljene vrste programa

1 Vstopite v način PTY

Preberite <PTY (Program Type - Vrsta programa)> (stran 18).

2 Priključite vrsto programa

Pritisnite na zeleni gumb [1] — [6].

Spreminjanje jezika za funkcijo PTY

Izbiranje jezika za zaslonski prikaz vrste programa.

1 Vstopite v način PTY

Preberite <PTY (Program Type - Vrsta programa)> (stran 18).

2 Vstopite v način za spreminjanje jezika Pritisnite na gumb [TI].

3 Izbiranje jezika

Obrnite gumb za upravljanje ali ga potisnite navzgor ali navzdol.

Z vsakim pritiskom gumba preklapljate jezik na zaslonu, kakor je prikazano spodaj.

Jezik	Prikaz
Angleško	"English"
Špansko	"Spanish"
Francosko	"French"
Nizozemsko	"Dutch"
Norveško	"Norwegian"
Portugalsko	"Portuguese"
Švedsko	"Swedish"
Nemško	"German"

4 Zapustite način za spreminjanje jezika Pritisnite na gumb [TI].

Možnosti upravljanja enote CD/naprave USB/zvočne datoteke/zunanjega predvajalnika

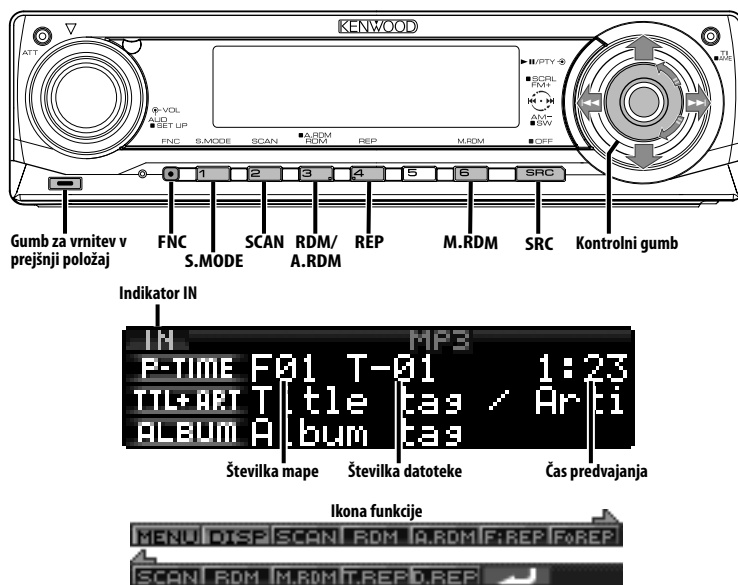

Predvajanje CD-jev in zvokovnih datotek

Ko v napravi ni plošče

- 1 Spustite prednjo ploščo, da se odpre
Pritisnite gumb za sprostitvev.
- 2 Vstavite ploščo.
- 3 Pritisnite na prednjo ploščo na levi strani in jo vrnite v prejšnji položaj.



- Ko se prednja plošča spusti in odpre, utegne zadeti ob prestavno ročico ali kaj drugega. Če se zgodi to, upoštevajte varnost in premaknite prestavno ročico oziroma ustrezno ukrepajte, in šele nato nadaljujte z upravljanjem naprave.
- Naprave ne uporabljajte, ko je prednja ploščo odprta. Če jo uporabljate, ko je odprta, se vanjo lahko useda prah in povzroči škodo.



- Za zvokovne datoteke in plošče, ki jih lahko predvajate s to enoto, preberite <O zvokovnih datotekah> (stran 5).
- Ko je plošča vstavljena, se vklopi indikator "IN".

Ko je plošča vstavljena

Pritisnite na gumb [SRC].
Izberite zaslonski prikaz "Compact Disc".
Preberite <Izbiranje vira> (stran 7).

Premor in predvajanje

Pritisnite kontrolni gumb.
Z vsakim pritiskom na gumb vklopite premor ali predvajanje.

Izvrzite ploščo

- 1 Spustite prednjo ploščo, da se odpre.
Pritisnite gumb za sprostitvev.
- 2 Izvrzite ploščo
Pritisnite na gumb [▲].

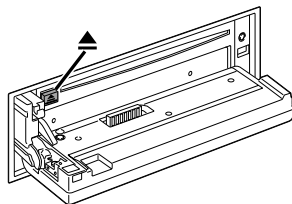

3 Pritisnite na prednjo ploščo na levi strani in jo vrnite v prejšnji položaj.



- Disk se lahko izvrže za 10 minut po izklopu motorja.

Funkcija KDC-W7537U/KDC-W7537UY

Predvajanje USB naprave (iPod)

Ko USB naprava ni priklopljena

Priklopite napravo USB

Začne se predvajanje datoteke iz USB naprave.

Ko je USB naprava priklopljena

Izberite vir USB

Pritisnite na gumb [SRC].

Izberite zaslonski prikaz "USB" (ali "iPod").

Preberite <Izbiranje vira> (stran 7).



- Za zvokovne datoteke, ki jih lahko predvajate s to enoto in naprave, ki jih priklopite preberite <O zvokovnih datotekah> (stran 5).
- Beseda "iPod", ki se pojavlja v tem priročniku, označuje, da je iPod povezan z KCA-iP200 (dodatna oprema). Preberite <O zvokovnih datotekah> (stran 5).
- Če začnete s predvajanjem po priklopu iPoda, se najprej začne predvajati skladba, ki jo je predvajal iPod. V tem primeru se prikaže "RESUMING", ne da bi se prikazalo ime mape itd. Sprememba elementa za brskanje prikaže pravi naslov, itd.
- Ko je na to enoto priključen iPod, se na njem prikaže "KENWOOD" ali "✓", kar pomeni, da z iPodom ne morete upravljati.
- Ko je na to enoto priključena USB naprava, jo lahko napolnite, pod pogojem, da je enota napajana.
- Če uporabljate čitalec kartic preberite <Iskanje pogona> (stran 21).
- Če prekinete predvajanje datoteke iz naprave USB lahko predvajanje nadaljujete od tam, kjer ste prekinili. Celo po odstranitvi naprave USB lahko predvajanje nadaljujete tam, kjer ste ga prekinili - če le datoteke v napravi USB ostanejo enake.
- Prepričajte se, da ste konektor naprave USB vtaknili kolikor se le da globoko.

Premor in predvajanje

Pritisnite na gumb [▶II].

Z vsakim pritiskom na gumb vklopite premor ali predvajanje.

Odstranitev naprave USB

1 Spustite prednjo ploščo, da se odpre.

Pritisnite gumb za sprostitvev.

2 Nastavite način za odstranitev kot USB vir

Pritisnite na gumb [▲] za najmanj 2 sekundi.

Indikator ▲ utripa.

3 Odstranite napravo USB.

Funkcija KDC-W7537U/KDC-W7537UY

Iskanje pogona

Izbiranje naprave, ki je vstavljena v čitalnik kartic.

1 Prekinite predvajanje

Pritisnite na gumb [S.MODE].

2 Izberite napravo

Potisnite gumb za upravljanje gor ali dol.

3 Nadaljujte s predvajanjem

Pritisnite kontrolni gumb.



- Ta enota je združljiva s čitalniki kartic, ki imajo največ 4 reže.
- Če napravo vstavljate med priklopljanjem čitalnika kartic, je ta ne prepozna. Izberite način odstranitve glede na <Predvajanje USB naprave (iPod)> (stran 21), odstranite čitalnik kartic in vstavite pomnilnik.

Možnosti upravljanja enote CD/naprave USB/zvočne datoteke/ zunanje predvajalnika

Predvajanje zunanjih plošč

Predvajanje plošč, nastavljeno v poljubnem dodatnem predvajalniku plošč, priključenem na to napravo.

Pritisnite na gumb [SRC].

Preberite <Izbiranje vira> (stran 7).

Izberite zaslonki prikaz za željeni predvajalnik plošč.

Primeri zaslonkega prikaza:

Prikaz	Predvajalnik plošč
"CD Changer"	CD izmenjevalnik
"MD Changer"	MD izmenjevalnik

Premor in predvajanje

Pritisnite kontrolni gumb.

Z vsakim pritiskom na gumb vklopite premor ali predvajanje.



- Možne nastavitve funkcij in informacije, ki so na voljo na zaslonu, se razlikujejo glede na tip priključenega zunanje predvajalnika plošč.

Hitro pomikanje naprej in nazaj

Previjanje naprej

Zadržite pritisk na [▶▶] gumba za upravljanje.

Sprostite, da nadaljujete predvajanje.

Vračanje nazaj

Zadržite pritisk na [◀◀] gumba za upravljanje.

Sprostite, da nadaljujete predvajanje.



- Zvok se med iskanjem zvočne datoteke ne predvaja.
- Med predvajanjem datoteke AAC ne morete previjati naprej in nazaj. (KDC-W7037/W7037Y)

Iskanje skladbe

Preklapljanje med skladbami na plošči ali v mapi, ki jo predvajate.

Potisnite kontrolni gumb v smeri [◀◀] oziroma [▶▶].

Funkcija izmenjevalnika plošč/ Zvočna datoteka

Iskanje plošče/mape/albuma

Preklapljanje med mapami/albumi na plošči v izmenjevalniku, na mediju ali napravi, ki jo predvajate.

Potisnite gumb za upravljanje gor ali dol.



- Ta funkcija pri iPodu in skladbah, urejenih z "Music Editor" ni na voljo.

Funkcija daljinskega upravljanja

Neposredno iskanje skladbe

Iskanje skladbe z vnosom številke skladbe.

1 Vnesite številko skladbe

Pritisnite na številčne gume daljinskega upravljalnika.



- Izberete lahko neposredno iskanje skladb do številke 999.

2 Iskanje skladbe

Pritisnite na gumb [◀◀] ali [▶▶].

Preklik neposrednega iskanja skladbe

Pritisnite na gumb [▶ II].



- Ta funkcija pri iPodu in skladbah, urejenih z "Music Editor" ni na voljo.

Funkcija izmenjevalnikov plošč z daljinskim upravljanjem

Neposredno iskanje plošče

Izvajanje iskanja posnetka z vnašanjem številke plošče.

1 Vnesite številko plošče

Pritisnite na številčne gume daljinskega upravljalnika.

2 Izvedite iskanje plošče

Pritisnite na gumb [FM+] ali [AM-].

Preklik neposrednega iskanja plošče

Pritisnite na gumb [▶ II].

Predvajanje CD-jev in zvokovnih datotek

Nastavitev ponovitve predvajanja in iskanja s predvajanjem.

1 Nastavite predvajanje

S pomočjo gumba za upravljanje nastavitve vklop in izklop zelenega elementa.

Za način delovanja preberite <Način kontrole funkcij> (stran 10).

Ko je funkcija predvajanje vklopljena, se prikaže "ON".

Prikaz/Ikona	Pritisnite na gumb*	Funkcija
"File Scan"/ "SCAN"	"SCAN"	Predvaja začetke zvokovnih datotek v trenutni mapi ali zvrsti po vrstnem redu in 10 sekund.
"Folder RDM"/ "RDM"	"RDM"	Predvaja zvokovne datoteke v trenutni mapi ali zvrsti po naključnem vrstnem redu.
"All Random"/ "A.RDM" ^{*1}	"A.RDM" ^{*2}	Predvaja zvokovne datoteke na trenutni plošči ali USB napravi po naključnem vrstnem redu.
"File Repeat"/ "FiREP"	"REP"	Ponavlja predvajanje trenutne zvokovne datoteke.
"Folder Repeat"/ "FoREP"	"REP" ^{*3}	Ponavlja predvajanje zvokovnih datotek v trenutni mapi ali zvrsti.
"(Track) Scan"/ "SCAN"	"SCAN"	Predvaja začetke skladb s trenutnega CD/MD po vrstnem redu in 10 sekund.
"Disc Random"/ "RDM"	"RDM"	Predvaja skladbe s trenutnega CD/MD po naključnem vrstnem redu.
"Magazine RDM"/ "M.RDM"	"M.RDM"	Predvaja skladbe z izmenjevalnika po naključnem vrstnem redu.
"(Track) Repeat"/ "T.REP"	"REP"	Ponavlja predvajanje trenutne skladbe na trenutnem CD/MD.
"Disc Repeat"/ "D.REP"	"REP" ^{*3}	Ponavlja predvajanje s trenutnega CD/MD.



- * V zgornji tabeli navedene funkcije lahko vklopite z gumbi na enoti.
- *¹ Funkcija KDC-W7537U/W7537UY.
- *² Pritisnite na gumb [A.RDM] za najmanj 1 sekundo.
- *³ Pritisnite gumb [REP] dvakrat.

2 Izberite možnost za izbrani element

Pritisnite kontrolni gumb.

S pritiskom na gumb lahko izbirate med možnostmi.

3 Zapustite način nastavitve predvajanja

Pritisnite gumb [FNC].

Možnosti upravljanja enote CD/naprave USB/zvočne datoteke/ zunanjega predvajalnika

Poimenovanje plošč (DNPS)

Dodajanje naslova CD plošči.

1 Predvajanje plošče, ki ji želite dodati ime



- Nosilec MD ali zvočnim datotekam ni mogoče dodati naslova.

2 Vstopite v menijski način

S pomočjo gumba za upravljanje izberite "MENU".

Za način delovanja preberite <Način kontrole funkcij> (stran 10).

Se na zaslonu prikaže "MENU".

3 Izberite način za vnašanje imen

Potisnite gumb za upravljanje gor ali dol.

Izberite zaslonski prikaz "Name Set".

4 Vstopite v način za vnašanje imen

Vsaj za sekundo pridržite kontrolni gumb.

5 Pomaknite kazalec na mesto za vnašanje znakov

Potisnite gumb za upravljanje proti desni ali levi.

6 Izberite vrsto znakov

Pritisnite kontrolni gumb.

Z vsakim pritiskom na gumb preklapljate med vrstami znakov, kakor je prikazano spodaj.

Vrste znakov

Abeceda - velike črke

Abeceda - male črke

Številke in simboli

Posebni znaki (znaki za naglašanje)

7 Izberite znake

Obrnite gumb za upravljanje ali ga potisnite navzgor ali navzdol.



- Znake lahko vnašate s številčnimi gumbi daljinskega upravljalnika.

Primer: Če vnašate "DANCE".

Znak	Gumb	Kolikokrat pritisnete
"D"	[3]	1
"A"	[2]	1
"N"	[6]	2
"C"	[2]	3
"E"	[3]	2

8 Ponovite korake od 5 do 7 in vnesite ime.

9 Zapustite menijski način

Pritisnite gumb [FNC].



- Medtem ko delovanje za 10 sekund preneha, se ime zabeleži in način za vnašanje imen se zapre.
- Nosilci, ki jim lahko dodate imena.
 - Notranji CD predvajalnik: 10 plošč.
 - Zunanji CD izmenjevalnik/predvajalnik: Se razlikuje glede na CD izmenjevalnik/predvajalnik. Preberite priročnik za CD izmenjevalnik/predvajalnik.
- Ime CD plošče lahko spremenite na enak način, kot ste ga vnesli.

Funkcija zvočne datoteke

Izbira datoteke

Izbira skladbe, ki jo želite poslušati z naprave ali medija, ki se ravno predvaja.

1 Vstopite v način za izbiranje datotek

Obrnite gumb za upravljanje.

2 Iskanje skladb

S pomočjo gumba za upravljanje izberite kategorijo elementa.

Operacijski sistem za iPod

Način	Postopek
Pomikanje med elementi	Obrnite gumb za upravljanje.
Izbira elementa	Pritisnite kontrolni gumb.
Povratak k prejšnjemu elementu	Potisnite gumb za upravljanje navzgor.
Vrnite se k prvemu elementu	Pomaknite gumb za upravljanje navzgor za vsaj 1 sekundo.

Opreacijski sistem za naprave, ki niso iPod

Način	Postopek
Pomikanje med elementi	Obrnite gumb za upravljanje.
Izbira elementa* ¹	Pomaknite gumb za upravljanje v desno.
Izbira elementa* ²	Pritisnite kontrolni gumb. Pomaknite gumb za upravljanje v desno.
Povratak k prejšnjemu elementu	Pomaknite gumb za upravljanje v levo.
Vrnite se k prvemu elementu	Pomaknite gumb za upravljanje v levo za vsaj eno sekundo.

*¹ Funkcija KDC-W7537U/W7537UY.

*² Funkcija KDC-W7037/W7037Y.

Simbol "◀" ali "▶" poleg prikazanega elementa označuje, da je pred njim ali za njim še en element. Izbira predvajanja skladbe od začetka.

Preključitev datoteke

Pritisnite gumb [FNC].



- Tudi ko je iPod priključen, lahko spremenite delovanje od <Delovanje iPoda> na <Delovanje naprave, ki ni iPod>. Preberite <Način nastavitve iPoda> (stran 28).

Pomikanje po tekstu/med naslovi

Pomikanje skozi CD tekst, tekst datoteke ali naslova MD plošč.

Držite gumb za upravljanje navzgor vsaj 2 sekundi.



- Ko je <Nadzor osvetlitve zaslona> (stran 29) ugasnjen, zaslon med pomikanjem lahko počrni.

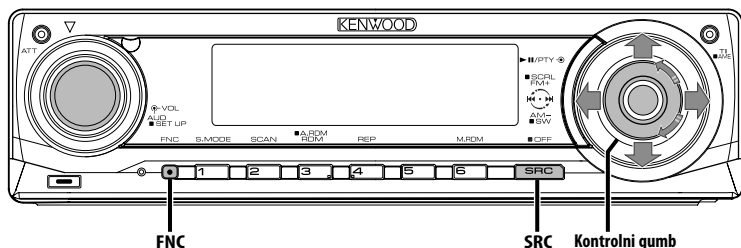

Ikona funkcije



Menijski sistem

Nastavitev med delovanjem piskanja in podobnih funkcij.

Razložen je osnovni način delovanja menijskega sistema. Napotki za menijske elemente in vsebino njihovih nastavitev sledijo razlagi tega postopka.

1 Vstopite v menijski način

S pomočjo gumba za upravljanje izberite "MENU".

Za način delovanja preberite <Način kontrole funkcij> (stran 10).

2 Izberite element v meniju

Obrnite gumb za upravljanje ali ga potisnite navzgor ali navzdol.

Primer: Ko želite nastaviti pisk, izberite zaslonski prikaz "Beep".

3 Nastavite element v meniju

Potisnite gumb za upravljanje proti desni ali levi.

Primer: Kadar je izbrana možnost "Beep", z vsakim pritiskom gumba preklapljate med "Beep : ON" ali "Beep : OFF". Izberite eno od možnosti za nastavitve.

Nadaljujete lahko tako, da se vrnete na korak 2 in nastavite ostale elemente.

4 Zapustite menijski način Pritisnite gumb [FNC].



- Ko so na zaslonu vidni drugi elementi, za katere velja zgoraj opisana osnovna metoda delovanja, je vnesena razpredelnica z vsebino njihovih nastavitev. (Navadno je najvišja nastavitve v razpredelnici prvotna nastavitve.) Prav tako je korak za korakom vnesena razlaga za elemente, za katere to ne velja (<Ročno reguliranje nastavitve ure> itd.).
- Na prikazovalniku se prikažejo trije elementi menija. Element menija, ki je prikazan na sredini, lahko nastavljate.

V načinu pripravljenosti

Varnostna šifra

Če aktivirate varnostno kodo, zvočne naprave ne more uporabljati nihče drug. Ko je varnostna koda aktivirana, jo morate vnesti vedno, ko vklopite zvočno napravo, kadar ni v vozilu. Varnostna koda ščiti vašo dragoceno zvočno napravo pred krajo.



- Ko je delovanje varnostne šifre aktivirano, ga ni mogoče izklopiti.

Ne pozabite, vaša varnostna šifra je 4-mestna številka, vnešena v vaš "Car Audio Passport" v tem zavitku.

1 Vstopite v stanje pripravljenosti

Pritisnite na gumb [SRC].

Izberite zasloni prikaz "STANDBY".

Preberite <Izbiranje vira> (stran 7).

2 Vstopite v menijski način

S pomočjo gumba za upravljanje izberite "MENU".

Za način delovanja preberite <Način kontrole funkcij> (stran 10).

Se na zaslonu prikaže "Security Set".

3 Vstopite v način zaklepanja z varnostno šifro

Vsaj za sekundo pridržite kontrolni gumb.

Ko se na zaslonu prikaže "Enter", se prikaže "SECURITY SET".

4 Izberite številke, ki jih boste vnesli

Potisnite gumb za upravljanje proti desni ali levi.

5 Izberite številke varnostne šifre

Obrnite gumb za upravljanje ali ga potisnite navzgor ali navzdol.

6 Ponovite koraka 4 in 5 ter dokončajte vnos varnostne šifre.

7 Potrdite varnostno šifro

Pritisnite gumb za upravljanje za najmanj 3 sekundi.

Ko se na zaslonu prikaže "Re-Enter", se prikaže "SECURITY SET".

8 Izvedite korake od 4 do 7 in še enkrat vnesite varnostno šifro.

Se na zaslonu prikaže "Approved".

Funkcija zaklepanja z varnostno šifro se aktivira.



- Če vnesete šifro, ki je drugačna od vaše varnostne šifre, se morate znova vrniti h koraku 4.

9 Izhod iz načina varnostne kode

Pritisnite gumb [FNC].

Ponastavitev funkcije varnostne kode, ko zvočno napravo prvič uporabite, potem ko ste jo odstranili iz baterijskega vira napajanja, ali če je bil pritisnjen gumb za ponastavitev

1 Vključite napajanje.

2 Izvedite korake od 4 do 7 in še enkrat vnesite varnostno šifro.

Se na zaslonu prikaže "Approved".

Zdaj napravo lahko uporabljate.



- Če je vnešena nepravilna šifra, se na zaslonu prikaže "Waiting" in spodaj prikazani čas, med katerim ne morete vnašati šifre.

Po poteku časa, ko vnos ni dovoljen, se na zaslonu prikaže "SECURITY SET" in šifro lahko vnesete.

Števílo nepravilnih vnosov šifre	Čas, ko vnos ni dovoljen
1	—
2	5 minut
3	1 ura
4	24 ur

V načinu pripravljenosti

Način izbire vira

Nastavitev načina izbire vira.

Prikaz	Nastavitev
"SRC Select : 1"	Prikaže ikone vira po vaši izbiri.
"SRC Select : 2"	Omogoča izbiro vira po vrstnem redu.

Menijski sistem

Funkcija KDC-W7537U/KDC-W7537UY
V načinu USB s priključenim iPodom

Način nastavitve iPoda

Nastavitev delovanja iPoda v izbiri datoteke.

Prikaz	Nastavitev
"iPod Mode : ON"	Deluje podobno kot iPod.
"iPod Mode : OFF"	Ne deluje podobno kot iPod.

V načinu pripravljenosti

Zvočni signal na dotik

Nastavitev zvoka (pisk) za preverjanje delovanja vklopa in izklopa.

Prikaz	Nastavitev
"Beep : ON"	Slišati je pisk.
"Beep : OFF"	Pisk je preklican.

V načinu pripravljenosti

Ročno reguliranje nastavitve ure



- Regulirate jo lahko, ko je <Usklajevanje ure> (stran 29) nastavljeno na OFF.

1 Izberite način reguliranja nastavitve ure

Obrnite gumb za upravljanje.

Izberite zaslonski prikaz "Clock Adjust".

2 Vstopite v način za reguliranje nastavitve ure

Vsaj za sekundo pridržite kontrolni gumb.

Zaslonska ura utripa.

3 Izbiranje elementa za nastavitev (ure ali minute)

Potisnite gumb za upravljanje proti desni ali levi.

Nastavitev elementov, ki utripajo na zaslonu, lahko regulirate.

4 Regulirajte nastavitev vsakega elementa

Obrnite gumb za upravljanje ali ga potisnite navzgor ali navzdol.

5 Zapustite način za reguliranje nastavitve ure

Pritisnite gumb [FNC].

V načinu pripravljenosti

Način za nastavitev datuma

Nastavitev oblike datuma.

1 Izberite način za nastavitev datuma

Obrnite gumb za upravljanje.

Izberite zaslonski prikaz "Date Mode".

2 Vstopite v način za nastavitev datuma

Vsaj za sekundo pridržite kontrolni gumb.

3 Izberite obliko datuma

Obrnite gumb za upravljanje ali ga potisnite navzgor ali navzdol.

4 Zapustite nastavitev datuma

Pritisnite gumb [FNC].

V načinu pripravljenosti

Reguliranje nastavitve datuma

1 Izberite način za reguliranje nastavitve datuma

Obrnite gumb za upravljanje.

Izberite zaslonski prikaz "Date Adjust".

2 Vstopite v način za reguliranje nastavitve datuma

Vsaj za sekundo pridržite kontrolni gumb.

Datum na zaslonu začne utripati.

3 Izbiranje elementa (dan, mesec, leto) za reguliranje nastavitve

Potisnite gumb za upravljanje proti desni ali levi.

Nastavitev elementov, ki utripajo na zaslonu, lahko regulirate.

4 Regulirajte nastavitev vsakega elementa

Obrnite gumb za upravljanje ali ga potisnite navzgor ali navzdol.

5 Ponovite koraka 3 in 4, in regulirajte nastavitev datuma.

6 Zapustite način za reguliranje nastavitve datuma

Pritisnite gumb [FNC].

V načinu pripravljenosti

Usklajevanje ure

Usklajevanje časovnih podatkov postaje RDS z uro v napravi.

Prikaz	Nastavitev
"SYNC : ON"	Uskladi uro s točnim časom.
"SYNC : OFF"	Ročno nastavite čas.



- Usklajevanje ure traja 3 do 4 minute.

V načinu pripravljenosti

DSI (Disabled System Indicator)

Rdeč indikator začne utripati na napravi po odstranitvi prednje plošče, kar naj bi tatove odvrnilo od kraje.

Prikaz	Nastavitev
"DSI : ON"	Zasveti elektronska lučka LED.
"DSI : OFF"	Elektronska lučka LED je izklopljena.

V načinu pripravljenosti

Nastavljiva osvetlitev

Izbiranje gumba za osvetlitev - rdeča ali zelena.

Prikaz	Nastavitev
"Button : Red"	Osvetlitev je rdeče barve.
"Button : Green"	Osvetlitev je zelene barve.

V načinu pripravljenosti

Nadzor osvetlitve zaslona

Zaslon se po petih sekundah nedejavnosti ugasne. To je koristna funkcija, če vozite ponoči.

Prikaz	Nastavitev
"Display : ON"	Zaslon ostane prižgan.
"Display : OFF"	Zaslon se po petih sekundah nedejavnosti ugasne.



- Nastavite Nadzor osvetlitve zaslona, ko je <Nastavitev delovanja v predstavitvenem načinu> (stran 35) izklopljena.
- Ko je zaslon ugasnjen, ga spet prižgete s pritiskom na poljubno tipko.
- Ko je zaslon ugasnjen, ne morete nadzirati naslednjih funkcij:
 - Jakost zvoka
 - Slabilnik zvoka
 - Izbiranje vira
 - Izklapljanje napajanja
- Med kontrolo funkcij, npr. funkcije Menijski sistem, zaslon ostane prižgan.

V načinu pripravljenosti

Zatamnilek

Samodejna zatemnitev zaslona, ko je stikalo za razsvetljavo vozila vklopljeno.

Prikaz	Nastavitev
"Dimmer : ON"	Zaslon se zatemni.
"Dimmer : OFF"	Zaslon se ne zatemni.

V načinu pripravljenosti

Preklapljanje predojačevalnega signala

Preklapljanje predojačevalnega izhodamed zadnjim zvočnikom in globokotoncem. (V globokotoncu izhod nima učinka dušenja zvoka.)

Prikaz	Nastavitev
"SWPRE : Rear"	Predojačevalni signal zadaj.
"SWPRE : Sub-W"	Predojačevalnik globokotonca.

V načinu pripravljenosti

Nastavitev vgrajenega ojačevalnika

Vgrajeni ojačevalnik je nadziran.

Če ta kontrolnik izklopite, se poveča kakovost predojačevanja.

Prikaz	Nastavitev
"AMP : ON"	Vgrajeni ojačevalnik se aktivira.
"AMP : OFF"	Vgrajeni ojačevalnik se izklopi.

Ko ni v načinu pripravljenosti/

Ko je sistem dvojne cone (Dual Zone) vključen

Nastavitev sistema Dual Zone

Nastavitev zvoka prednjega in zadnjega kanala v sistemu Dual Zone.

Prikaz	Nastavitev
"Zone 2 : Rear"	Pomožni vir (vir pomožnega vhoda) naj bo zadnji kanal.
"Zone 2 : Front"	Pomožni vir (vir pomožnega vhoda) naj bo sprednji kanal.

Vir: Zvočna datoteka

Nastavitev Supreme

Ko predvajate datoteke AAC, MP3 ali WMA, zapisane pri nizki bitni hitrosti (manj kot 96kb/s (fs=44.1k, 48kHz)), jim ta funkcija povrne območje visokih frekvenc, da se približajo kakovosti zvoka enakih datotek, zapisanih pri visoki bitni hitrosti. Obdelava je optimizirana za obliko stisnjene datoteke, ki je bila uporabljena (AAC, MP3 ali WMA), in prilagaja se tudi uporabljeni bitni hitrosti.

Prikaz	Nastavitev
"Supreme : ON"	Predvaja zvok s funkcijo Supreme.
"Supreme : OFF"	Predvaja izvirni zvok, shranjen v zvočni datoteki.



- Odvisno od odnosa med obliko zvočne datoteke in nastavitvijo bo zvočni učinek morda neznaven.
- Ta funkcija pri iPodu ni na voljo.

Ko ni v načinu pripravljenosti

B.M.S. (Bass Management System - Sistem upravljanja nizkih tonov)

Regulirajte ojačanje nizkih tonov zunanega ojačevalnika s pomočjo glavne naprave.

Prikaz	Nastavitev
"AMP Bass : Flat"	Ojačanje najnižjih tonov je razglašeno.
"AMP Bass : +6"	Ojačanje najnižjih tonov je nizko (+6dB).
"AMP Bass : +12"	Ojačanje najnižjih tonov je na srednji ravni (+12dB).
"AMP Bass : +18"	Ojačanje najnižjih tonov je visoko (+18dB).



- Za ojačevalnike moči, ki jih je mogoče upravljati s to napravo, preberite katalog ali uporabniški priročnik.
- Za ojačevalnike, ki jih je mogoče nastaviti od Flat do +18 dB in za model, ki ga lahko nastavite od Flat do +12 dB. Ko je priključen ojačevalnik, ki ga je mogoče nastaviti le na +12 dB, naprava ne bo delovala pravilno, čeprav je izbran "AMP Bass : +18".

Ko ni v načinu pripravljenosti

B.M.S. Izravnava ojačanja frekvence nizkih tonov

Nastavitev srednje frekvence, ojačane z B.M.S.

Prikaz	Nastavitev
"AMP FREQ : Normal"	Ojačanje z običajno srednjo frekvenco.
"AMP FREQ : Low"	Zmanjšajte običajno srednjo frekvenco za 20%.

S priključitvijo enote LX AMP

Upravljanje AMP

Lahko upravljate LX AMP, priključen k enoti.

1 Izbiranje načina za upravljanje AMP

Obrnite gumb za upravljanje.

Izberite zaslonski prikaz "AMP Control".

2 Vstop v način upravljanja AMP

Vsaj za sekundo pridržite kontrolni gumb.

3 Izberite element AMP, ki ga želite prilagoditi

Potisnite gumb za upravljanje gor ali dol.



- O podrobnostih elementa za upravljanje AMP preberite navodila, ki so priložena LX AMP.

4 Prilagajanje načina za upravljanje AMP

Potisnite gumb za upravljanje proti desni ali levi.

5 Izhod iz načina za upravljanje AMP

Pritisnite gumb [FNC].



- V stanju pripravljenosti ne morete uporabljati funkcije LX AMP.

Sprejemanje novic z nastavitvijo časovnih intervalov

Preklopi se samodejno, ko se začne oddajanje novic, čeprav takrat ne poslušate radia. Nastavite lahko tudi časovni interval, v katerem prekinjanje ni dovoljeno.

Prikaz in nastavitev

"News : OFF"

"News : 00min"

:

"News : 90min"

Ko nastavite "News : 00min" — "News : 90min", se vklopi funkcija prekinitve s sprejemanjem novic. Na začetku sprejemanja novic se na zaslonu prikaže "NEWS" in naprava preklopi na sprejemanje novic.



- Če izberete nastavitev "News : 20min", nadaljnjih novic ne boste sprejemali 20 minut po prvem sprejemanju novic.
- Zvočna jakost sprejemanja novic je enaka kot pri nastavitvi za <Informacije o prometu> (stran 17).
- Ta funkcija je na voljo le, če zelena postaja oddaja PTY šifro za sprejemanje novic oziroma je del <Enhanced Other Network> omrežja, ki prav tako oddaja PTY šifro za sprejemanje novic.
- Ko je vklopljena funkcija prekinitve s sprejemanjem novic, sprejemnik preklopi na FM postajo.

Menijski sistem

V načinu Sprejemnik

Iskanje postaj z boljšim sprejemom

Med samodejnim iskanjem išče samo postaje z dobrim sprejemom.

Prikaz	Nastavitev
"Local Seek : OFF"	Iskanje postaj z boljšim sprejemom je izklopljeno.
"Local Seek : ON"	Iskanje postaj z boljšim sprejemom je vklopljeno.

V načinu Sprejemnik

Način za iskanje postaj

Nastavi način iskanja.

Način za iskanje postaj	Prikaz	Postopek
Samodejno iskanje	"Seek Mode : Auto1"	Samodejno iskanje postaje.
Iskanje prednastavljene postaje	"Seek Mode : Auto2"	Iskanje po vrstnem redu v pomnilniku shranjenih postaj.
Ročno	"Seek Mode : Manual"	Običajno ročno upravljanje z iskanjem postaj.

AF (Alternative Frequency)

V primeru slabega sprejema samodejno preklopite na drugo frekvenco z istim programom v istem omrežju RDS in z boljšim sprejemom.

Prikaz	Nastavitev
"AF : ON"	Funkcija AF je vklopljena.
"AF : OFF"	Funkcija AF je izklopljena.

Ko je funkcija AF vklopljena, je vklopljen indikator "RDS".



- Ko ni drugih postaj z močnejšim sprejemom istega programa v omrežju RDS, utegnete slišati prihajajoče radijske signale v drobcih in valovih. V tem primeru izklopite funkcijo AF.

Področno omejevanje RDS (funkcija področnega omejevanja RDS postaj)

Lahko izbirate, ali boste omejili sprejemanje kanalov RDS, ki jih sprejemate s funkcijo AF, na določeno omrežje oziroma pokrajino.

Prikaz	Nastavitev
"Regional : ON"	Funkcija področnega omejevanja je vklopljena.
"Regional : OFF"	Funkcija področnega omejevanja je izklopljena.



- Brez omejevanja funkcije AF na določeno regijo in omrežje nastavi iskanje postaj z dobrim sprejemom v istem omrežju RDS.

Samodejno iskanje - Auto TP Seek

Ko je funkcija TI vklopljena in so pogoji sprejemanja med poslušanjem informacij o prometu slabi, se začne samodejno iskanje druge postaje z informacijami o prometu, ki ima boljši sprejem.

Prikaz	Nastavitev
"Auto TP Seek : ON"	Funkcija samodejnega iskanja Auto TP Seek je vklopljena.
"Auto TP Seek : OFF"	Funkcija samodejnega iskanja Auto TP Seek je izklopljena.

Sprejemanje FM

Monofonski sprejem

Šum lahko zmanjšate, če stereo oddaje sprejemate kot monofonske.

Prikaz	Nastavitev
"MONO : OFF"	Monofonski sprejem je izklopljen.
"MONO : ON"	Monofonski sprejem je vklopljen.

Zaslonski prikaz dodatnega vhodnega vira in poimenovanje

Za izbiranje prikaza, ko je vključeno na pomožni vhodni vir. Za poimenovanje plošč preberite <Poimenovanje plošč (DNPS)> (stran 24).

1 Izberite dodatni vhodni vir

Pritisnite na gumb [SRC].

Izberite zaslonski prikaz "AUX"/"AUX EXT".

Preberite <Izbiranje vira> (stran 7).

2 Vstopite v menijski način

S pomočjo gumba za upravljanje izberite "MENU".

Za način delovanja preberite <Način kontrole funkcij> (stran 10).

Se na zaslonu prikaže "MENU".

3 Izberite način za nastavitev zaslonskega prikaza dodatnega vhodnega vira

Obrnite gumb za upravljanje.

Izberite zaslonski prikaz "Name Set".

4 Vstopite v način za zaslonski prikaz dodatnega vhodnega vira

Vsaj za sekundo pridržite kontrolni gumb.

Na zaslonu se prikaže sedaj izbrani zaslonski prikaz dodatnega vhodnega vira.

5 Izberite zaslonski prikaz dodatnega vhodnega vira

Obrnite gumb za upravljanje ali ga potisnite navzgor ali navzdol.

Z vsakim potiskom gumba se način zaslonskega prikaza preklopi, kakor je prikazano spodaj.

- "AUX"/"AUX EXT"
- "DVD"
- "PORTABLE"
- "GAME"
- "VIDEO"
- "TV"

6 Zapustite način za zaslonski prikaz dodatnega vhodnega vira

Pritisnite gumb [FNC].



- Ko se delovanje za 10 sekund prekine, se registrira ime in način za vnos dodatnega zaslonskega prikaza se zapre.
- Zaslonski prikaz dodatnega vhodnega vira lahko nastavite le, ko je v uporabi vgrajeni dodatni vhod ali pomožni vhod dodatne naprave KCA-S220A.

*Funkcija KDC-W7537UY/KDC-W7037Y
V načinu pripravljenosti*

Izbira ruskih znakov

Nastavitev prikaza ruskih znakov in nerazločnih angleških znakov.

Prikaz	Nastavitev
"Russian : ON"	Prikaže besedilo z ruskimi znaki.
"Russian : OFF"	Prikaže besedilo z evropskimi znaki.



- Besedila, prikazana z ruskimi znaki, so naslednja.
 - Ime mape/ Ime datoteke/ Naslov skladbe/ Ime izvajalca/ Naslov albuma
 - KCA-BT100 (dodatna oprema)
- Besedilo pri ruskih znakih ne razlikuje velikih in malih črk.

Pomikanje po tekstu

Nastavitev pomikanja po tekstu na zaslonu.

Prikaz	Nastavitev
"Scroll : Manual"	Se ne pomika.
"Scroll : Auto"	Se pomika, ko se zaslonski prikaz spremeni.



- Tekst se pomika, kot je prikazano spodaj.
 - CD tekst
 - Ime mape/ Ime datoteke/ Naslov skladbe/ Ime izvajalca/ Naslov albuma
 - Naslov MD plošče
 - Radio tekst

Menijski sistem

V načinu pripravljenosti

Vgrajena nastavitve za dodatni vnos

Nastavite delovanje funkcije za dodatni vnos.

Prikaz	Nastavitev
"Built in AUX : OFF"	Med izbiranjem vira dodatni vnos ni mogoč.
"Built in AUX : ON"	Med izbiranjem vira je dodatni vnos mogoč.

V načinu pripravljenosti

Ura za nastavitve izklopa napajanja

Nastavite ure na samodejen izklop napajanja naprave, ko se nadaljuje delovanje stanja pripravljenosti.

S to nastavitvijo varčujete z energijo akumulatorja vozila.

Prikaz	Nastavitev
"Power OFF : ---"	Funkcija ure za izklop napajanja je izklopljena.
"Power OFF : 20min" (Prvotna nastavitve)	Izklopi napajanje naprave po 20 minutah.
"Power OFF : 40min"	Izklopi napajanje naprave po 40 minutah.
"Power OFF : 60min"	Izklopi napajanje naprave po 60 minutah.

V načinu pripravljenosti

Nastavitve branja CD plošče

V primeru težav s predvajanjem CD plošče posebnega formata s to nastavitvijo prisilite CD k predvajanju.

Prikaz	Nastavitev
"CD Read : 1"	Predvajajte CD in zvokovno datoteko.
"CD Read : 2"	Predvajanje CD plošč s prisilo.



- Nekatere CD plošče z glasbo morda ne bodo pravilno ponovno predvajane celo v načinu "CD Read : 2".

Ko ni v načinu pripravljenosti

Shranjevanje nastavitve zvoka

Registriranje nastavitve vrednosti z uporabo gumba za upravljanje zvoka. Podatkov v pomnilniku ni mogoče izbrisati z uporabo gumba za ponastavitev.

1 Nastavitev upravljanja zvoka

Za nastavitve upravljanja zvoka upoštevajte naslednje postopke.

- <Audio kontrola> (stran 8)
- <Nastavitev zvoka> (stran 8)

2 Vstopite v menijski način

S pomočjo gumba za upravljanje izberite "MENU".

Za način delovanja preberite <Način kontrole funkcij> (stran 10).

Se na zaslonu prikaže "MENU".

3 Izberite način za shranjevanje nastavitve zvoka

Obrnite gumb za upravljanje.

Izberite zaslonski prikaz "Audio Preset".

4 Vstopite v način za shranjevanje nastavitve zvoka

Vsaj za sekundo pridržite kontrolni gumb.

5 Izberite shranjevanje nastavitve zvoka

Obrnite gumb za upravljanje.

Izberite zaslonski prikaz "Memory".

6 Določite, ali želite shraniti nastavitve zvoka v pomnilnik

Pritisnite kontrolni gumb.

Se na zaslonu prikaže "Memory?".

7 Shranite nastavitve zvoka v pomnilnik

Izberite "Yes" (Da) s pomočjo gumba za upravljanje.

Se na zaslonu prikaže "Memory Completed".

8 Zapustite način za shranjevanje nastavitve zvoka

Pritisnite gumb [FNC].



- Registrirajte 1 par shranjenih nastavitve zvoka v pomnilniku. Registriranje glede na vir zvoka ni mogoče.
- Ko pritisnete gumb za ponastavitev, bodo imeli vsi viri tisto vrednost nastavitve, ki je bila registrirana.
- Naslednjih elementov ni mogoče registrirati.
Jakost, Izenačevanje, Dušilec zvoka, Glasnost, Izravnava jakosti, Sistem Dual Zone, Glasnost zadaj

Ko ni v načinu pripravljenosti

Priklic prednastavitve zvoka

Priklic nastavitve zvoka, shranjene pri možnosti <Shranjevanje nastavitev zvoka> (stran 34).

1 Izberite vir

Pritisnite na gumb [SRC].

Preberite <Izbiranje vira> (stran 7).

2 Vstopite v menijski način

S pomočjo gumba za upravljanje izberite "MENU".

Za način delovanja preberite <Način kontrole funkcij> (stran 10).

Se na zaslonu prikaže "MENU".

3 Izberite način za shranjevanje nastavitev zvoka

Obrnite gumb za upravljanje.

Izberite zasloni prikaz "Audio Preset".

4 Vstopite v način za shranjevanje nastavitev zvoka

Vsaj za sekundo pridržite kontrolni gumb.

5 Izberite priklic prednastavitve zvoka

Obrnite gumb za upravljanje.

Izberite zasloni prikaz "Recall".

6 Določite, ali želite priklicati nastavitve zvoka

Pritisnite kontrolni gumb.

Se na zaslonu prikaže "Recall?".

7 Prikličite prednastavitev zvoka

Izberite "Yes" (Da) s pomočjo gumba za upravljanje.

Se na zaslonu prikaže "Recall Completed".

8 Zapustite način za shranjevanje nastavitev zvoka

Pritisnite gumb [FNC].



- Uporabniški pomnilnik možnosti "SYSTEM Q" v <Avdio kontrola> (stran 8) se nastavi na priklicano vrednost.
- Pomnilniški element izvirnega tona pri <Avdio kontrola> (stran 8) se nastavi na vrednost, ki je bila priklicana z izbranim virom.

Funkcija KDC-W7537U/KDC-W7537UY

V načinu pripravljenosti

Prikaz različice strojnoprogramske opreme

Prikaz različice strojnoprogramske opreme enote.

Obrnite gumb za upravljanje.

Izberite zasloni prikaz "F/W Version :".

V načinu pripravljenosti

Nastavitev delovanja v predstavitevnenem načinu

Nastavi predstavitveni način delovanja.

1 Izberite predstavitveni način delovanja

Obrnite gumb za upravljanje.

Izberite zasloni prikaz "DEMO Mode".

2 Nastavite predstavitveni način delovanja

Pritisnite gumb za upravljanje za najmanj 2 sekundi.

Z vsakim pritiskom gumba za vsaj 2 sekundi preklapljate predstavitveni način delovanja, kakor je prikazano spodaj.

Prikaz	Nastavitev
"DEMO Mode : ON"	Funkcija predstavitvenega načina delovanja je vklopljena.
"DEMO Mode : OFF"	Zapustite predstavitveni način delovanja (običajen način).

Osnovne funkcije daljinskega upravljalnika

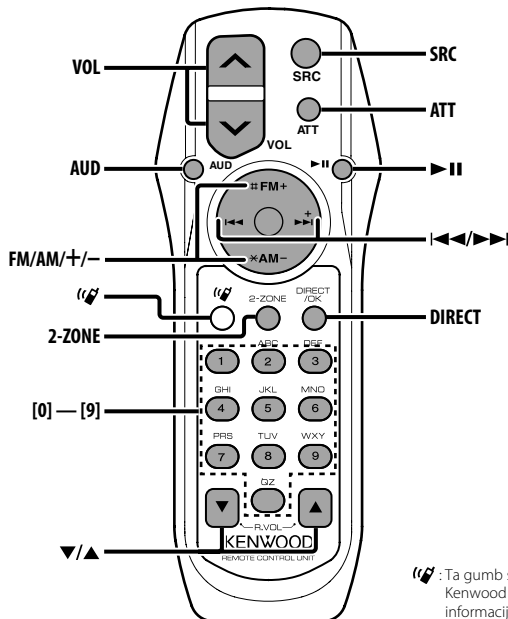

: Ta gumb se uporablja, ko je priključen Kenwood Bluetooth HANDS FREE BOX. Več informacij najdete v priročniku za uporabo Bluetooth HANDS FREE BOX.

Vstavljanje in zamenjava baterije

Uporabite dve bateriji velikosti "AA"/ "R6". Pokrovček odstranite tako, da ga potisnete navzdol in navzven. Baterije vstavite z ustrežno poravnanimi poloma + in -, kakor je prikazano v ohišju.

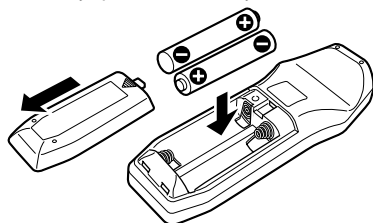

⚠PREVIDNOST PRI RAVNANJU

- Neuporabljene baterije hranite zunaj dosega otrok. Takoj poiščite zdravniško pomoč, če se zgodi, da baterijo po nesreči kdo pogoltne.



- Ne puščajte daljinskega upravljalnika na vročih mestih, kot je denimo armaturna plošča.

Osnovni postopki

Gumba [VOL]

Reguliranje nastavitve jakosti.

Gumb [SRC]

Z vsakim pritiskom na gumb vir preklopite.

Za vrstni red preklapljanja virov preberite <Izbiranje vira> (stran 7).

Gumb [ATT]

Hitro zmanjševanje jakosti zvoka.

S ponovnim pritiskom se vrne na prejšnjo raven.

Avdio kontrola

Gumb [AUD]

Izberite avdio element za reguliranje nastavitve.

Gumba [VOL]

Regulirajte nastavev avdio elementa.



- Preberite <Avdio kontrola> (stran 8) za način delovanja, npr. o postopkih za upravljanje zvoka in drugih.

Sistem Dual Zone

Gumb [2-ZONE]

Z vsakim pritiskom na gumb se možnost "2 ZONE" funkcije <Nastavev zvoka> (stran 8) vključi oziroma izključi.

Gumba [▲]/ [▼]

Prilagodi jakost zvoka zadnjega kanala. Vključi se, ko je sistem Dual Zone vklopljen.

Vir: Sprejemnik

Gumba [FM]/ [AM]

Izbiranje pasovnega območja.

Z vsakim pritiskom na gumb [FM] preklapljate med pasovnimi območji FM1, FM2 in FM3.

Gumba [◀◀]/ [▶▶]

Iskanje po območju navzgor ali navzdol.

Gumba [0] — [9]

S pritiskom na gume [1] — [6] priključete prednastavljene postaje.

Gumb [DIRECT]

Vnese in prekliče način <Iskanje postaj z neposrednim dostopanjem> (stran 15).

Gumb [▶II]

Vnese in prekliče način <PTY (Program Type - Vrsta programa)> (stran 18).

V viru Disc/USB

Gumba [◀◀]/ [▶▶]

Iskanje skladbe naprej in nazaj.

Gumba [+]/ [-]

Iskanje ploščami/mapami naprej in nazaj.

Gumb [▶II]





Z vsakim pritiskom na gumb se vklopite predvajanje skladbe ali premor.

Gumba [0] — [9]

V načinu <Neposredno iskanje skladbe> (stran 22) in <Neposredno iskanje plošče> (stran 22) vnesete številko skladbe/plošče.

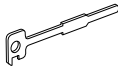
Dodatni pribor/ Vgradnja opreme

Dodatni pribor

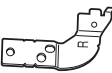
①	1
②	2
③	1
④	2
⑤	1
⑥	1

Vgradnja opreme

1. Vzemite ključ iz ključavnice za vžig in prekinite stik z akumulatorjem na priključni točki ⊖ (minus). Tako ne bo prišlo do kratkega stika.
2. Poskrbite, da boste pravilno povezali vhodne in izhodne kable posameznih aparatov.
3. Povežite kabel z vezalnim kablom.
4. Konektor B na vezalnem kablu povežite s konektorjem za zvočnik v vašem vozilu.
5. Konektor A na vezalnem kablu povežite z zunanjim napajalnim vtičem.
6. Povežite vezalni kabel z aparatom.
7. Vstavite aparat v vozilo.
8. Ponovno priključite akumulator na priključnici ⊖ (minus).
9. Pritisnite na gumb za vrnitev v začetno stanje.



- Če električni tok ni VKLOPLJEN (prikaže se "Protect"), je bil na žici zvočnika morda povzročen kratek stik ali pa se je žica zvočnika dotaknila šasije vozila in tako aktivirala zaščitno funkcijo. Zato je treba pregledati kabel zvočnika.
- Če vaše vozilo ni pripravljeno za ta posebni sistem povezovanja, se posvetujte s svojim predstavnikom Kenwood.

- Za antenski kabel z ISO vtičnico lahko uporabite le antenski pretvorniški vmesnik (ISO-JASO).
- Prepričajte se, da so vsi kabelski priključki varni - vtiči naj popolnoma sedejo v vtičnico.
- Če vaše vozilo na ključavnici za vžig nima označenega položaja za ACC, ali pa je kabel za vžig povezan z energijskim virom stalne napetosti, denimo s kablom akumulatorja, tok ne bo povezan z vžigom (ne bo se vklopil/izklopil skupaj z vžigom). Če hočete aparat priključiti na vžig, povežite kabel za vžig z virom energije, ki ga lahko vklapljate in izklapljate sočasno s ključem za vžig.
- V primeru okvare varovalke najprej preverite, ali ni prišlo do kratkega stika zaradi kablov, zatem pa varovalko nadomestite z novo ustrezne jakosti.
- Izolirajte nezvezane kable z vinilnim trakom ali podobnim materialom. Obenem se zavarujte pred kratkim stikom tako, da ne boste odstranili pokrovčkov na priključnih točkah ali ob koncih nezvezanih kablov.
- Pravilno povežite kable zvočnikov z ustreznimi priključnimi točkami. Če kable delite oziroma ozemljite s katerim koli kovinskim delom vozila, utegne aparat delovati nepravilno ali se celo poškodovati.
- Po vgradnji aparata preverite, ali pravilno delujejo zavorne luči, smerokazi, brisalci in ostala oprema na vozilu.
- Če ima konzola pokrov, preverite, ali ste aparat namestili tako, da prednja plošča pri zapiranju in odpiranju ne bo zadevala vanj.
- Aparat vgradite tako, da ga namestite pod kotom 30° stopinj ali manj.

Prikllop iPoda

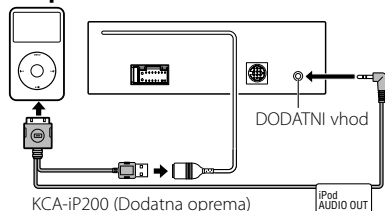

- Prikllop druge dodatne opreme ni možen, saj sta USB konektor in AUX vhod namenjena priklopu iPoda.
- Sistem Dual Zone v <Nastavitev zvoka> (stran 8) ne bo več na voljo.

Povezovanje kablov s priključnimi točkami

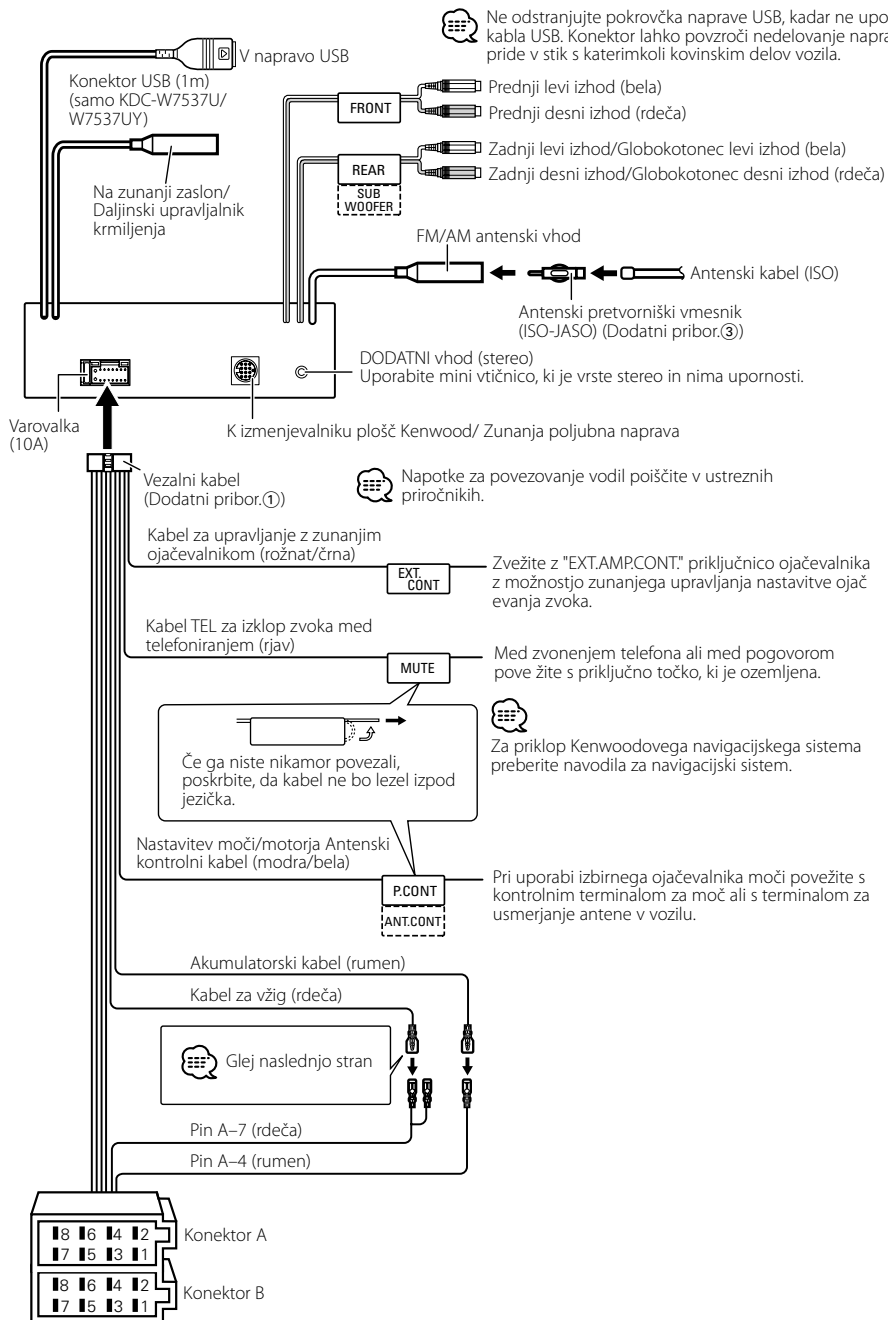

Povezovanje kablov s priključnimi točkami

Tabela s funkcijami priključkov

Številno nožico za ISO konektorje	Barva kabla	Funkcije
Zunanji napajalni konektorji		
A-4	Rumena	Akumulator
A-5	Modra/bela	Nastavitev moči
A-6	Oranžna/bela	Zatamnjenik
A-7	Rdeča	Vžig (ACC)
A-8	Črna	Ozemljitev (stik)
Konektorji za zvočnike		
B-1	Vijolična	Zadaj desno (+)
B-2	Vijolična/črna	Zadaj desno (-)
B-3	Siva	Spredaj desno (+)
B-4	Siva/črna	Spredaj desno (-)
B-5	Bela	Spredaj levo (+)
B-6	Bela/črna	Spredaj levo (-)
B-7	Zelena	Zadaj levo (+)
B-8	Zelena/črna	Zadaj levo (-)

▲ OPOZORILO

Povezovanje ISO konektorjev

Položaj nožic (pinov) za ISO konektorje je odvisen od tipa vozila. Preverite, ali ste priključke pravilno povezali, in tako preprečite poškodbo aparata.

Tovarniško pripravljeno povezovanje za vezalni kabel je opisano pod točko [1] spodaj. Če so nožice ISO konektorja nastavljene tako, kakor je opisano pod točko [2] in [3], izvedite povezavo po spodnji skici.

Poskrbite, da boste kabel za namestitve naprave v vozila znamke **Wolswagen** ponovno priključili tako, kot je prikazano v odstavku [2] spodaj.

- [1] (Tovarniška nastavev) Nožica A-7 (rdeča) ISO konektorja v vozilu je povezana z vžigom, nožica A-4 (rumena) pa je povezana s stalnim virom električnega toka.

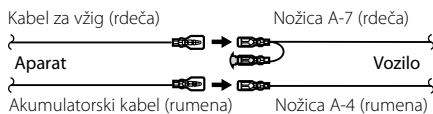

- [2] Nožica A-7 (rdeča) ISO konektorja v vozilu ni zvezana z ničemer, nožica A-4 (rumena) pa je povezana z neprekinjenim virom napajanja.

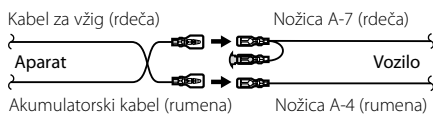

- [3] Nožica A-4 (rumena) ISO konektorja v vozilu ni zvezana z ničemer, nožica A-7 (rdeča) pa je zvezana z neprekinjenim virom napajanja (oziroma sta obe, A-4 (rumena) in A-7 (rdeča), povezani z vžigom).

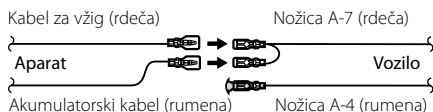

- Ko napravo priključite, kot je opisano v točki [3] zgoraj, napajanje naprave ni povezano s ključem za vžig motorja. Prav zato vedno poskrbite, da boste napajanje naprave izklopili, ko je izklopljen vžig. Napajanje naprave povežete z vžigom tako, da kabel za vžig (ACC...rdeč) povežete z virom energije, ki ga je mogoče vklapljati in izklapljati s pomočjo ključa za vžig.

Vgradnja

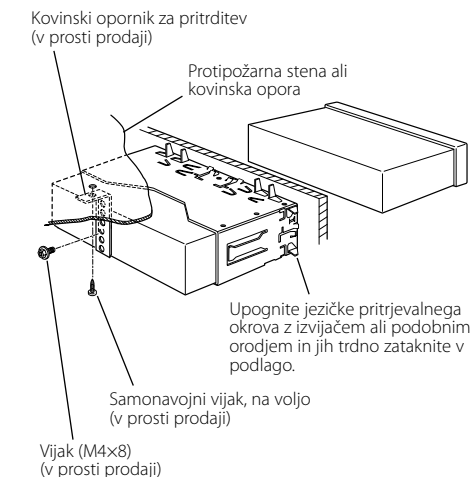

- Prepričajte se, da je aparat nameščen trdno. Če ni stabilen, ne bo deloval pravilno (npr. zvok utegne preskakovati).

Pritrjevanje prednje plošče na napravo

Če želite pritržiti prednjo ploščo na glavno enoto, da ne bi odpadla.

- 1 Preberite navodila v razdelku <Odstranjevanje okvirja iz trde gume> (stran 42) in zatem okvir odstranite.
- 2 S pritiskom na gumb za vrnitev v prejšnji položaj spustite prednjo ploščo, da se odpre.
- 3 Privijte vijak ($\varnothing 2 \times 5$ mm) (Dodatni pribor.④) in nosilo (Dodatni pribor.⑤) v luknjo, kot je prikazano na sliki.

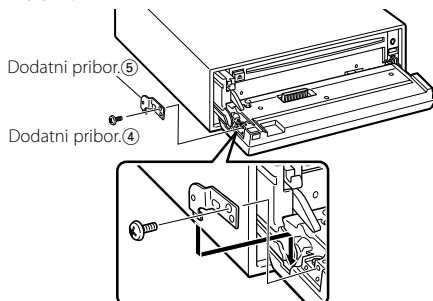

- 4 Privijte vijak ($\varnothing 2 \times 5$ mm) (Dodatni pribor.④) in nosilo (Dodatni pribor.⑥) v luknjo, kot je prikazano na sliki.

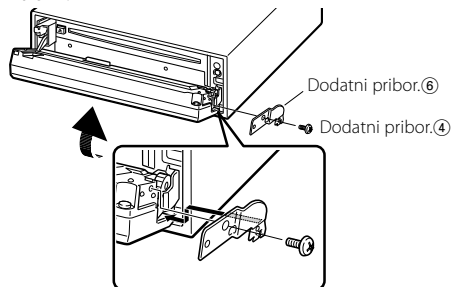

- Vijakov nikoli ne vstavljajte v katerokoli drugo odprtino za vijake, razen v te, ki so za to določene. Če vijak vstavite drugam, ga bo stisnilo in lahko poškoduje strojne dele naprave.

Odstranjevanje okvirja iz trde gume

- 1 Zagozdite zatiča na orodju za odstranjevanje na obeh straneh in odstranite zaklepa na gornji strani. Dvignite okvir in ga potegnite naprej, kot je prikazano na sliki.

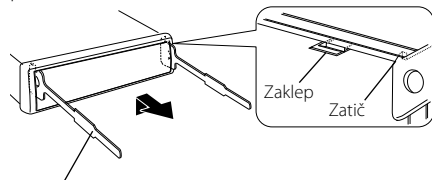

Dodatni pribor.②
Orodje za odstranjevanje

- 2 Ko odstranite gornjo stran, ponovite postopek tudi na obeh spodnjih straneh.



- Okvir lahko na enak način odstranite s spodnje strani.

Odstranjevanje aparata

- 1 Preberite navodila v razdelku <Odstranjevanje okvirja iz trde gume> (stran 42) in zatem okvir odstranite.
- 2 Odvijte vijak (M4 × 8) na zadnji plošči.
- 3 Oba pripomočka za odstranjevanje potisnite globoko v odprtini na obeh straneh, kakor je vidno na skici.
- 4 Spustite orodje za odstranjevanje navzdol in potegnite aparat napol ven, orodji pa medtem pritiskajte navznoter.

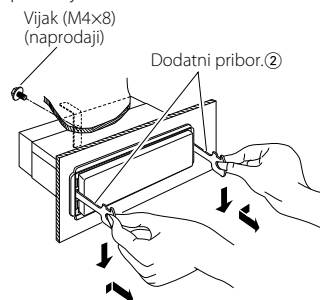

- Pazite, da se z zatičema na orodju za odstranjevanje ne bi poškodovali.
- 5 Z obema rokama potegnite aparat povsem ven in pri tem pazite, da vam ne pade na tla.

Nekatere funkcije te enote se lahko izključijo z nekaterimi nastavitvami, izvedenimi na tej enoti.

! Nezmožnost prestavljanja na dodatni vir.

- ▶ • AUX (dodatni vir) ni vklopljen. ^{ES} <Vgrajena nastavitve za dodatni vnos> (stran 34)
- AUX vira ne morete uporabiti, ko je KCA-iP200 priklopljen.

! • Nezmožnost nastavitve globokotona. • Nezmožnost nastavitve faze globokotona. • Nedelovanje globokotona. • Nezmožnost nastavitve nizko prepustnega filtra.

- ▶ • <lzhod za globokotona> (stran 9) ni nameščen na Vklp.
- Omogočena je funkcija Dual zone. ^{ES} <Nastavitev zvoka> (stran 8)

! • Nezmožnost nastavitve visoko prepustnega filtra.

- **Nastavitev Fedarja ni možna.**
- ▶ Omogočena je funkcija Dual zone. ^{ES} <Nastavitev zvoka> (stran 8)

! Nezmožnost nastavitve faze globokotona.

- ▶ Nizko prepustni filter je nastavljen na Popolnoma. ^{ES} <Nastavitev zvoka> (stran 8)

! • Nezmožnost izbire izhodne usmeritve podvira v Dual zone.

- **Nezmožnost namestitve glasnosti zadnjih zvočnikov.**
- ▶ Funkcija Dual zone je onemogočena. ^{ES} <Nastavitev zvoka> (stran 8)

! Brez učinka zvočnega upravljanja na AUX.

- ▶ Omogočena je funkcija Dual zone. ^{ES} <Nastavitev zvoka> (stran 8)

! • Nezmožnost vnosa varnostne kode. • Nastavitev nadzora osvetljenosti prikaza ni možna.

- ▶ <Nastavitev delovanja v predstavitvenem načinu> (stran 35) ni izključena.

! Nezmožnost nastavitve časovno nastavljenega izklopa.

- ▶ <Varnostna šifra> (stran 27) ni nastavljena.

! Nezmožnost predvajanja zvočnih datotek.

- ▶ <Nastavitev branja CD plošče> (stran 34) je nastavljena na "2".

! • Izbira datoteke ni možna.

- **Ne morem iskati skladbe neposredno.**
- ▶ Omogočena je funkcija naključnega predvajanja.

Navidezno nepravilno delovanje je lahko posledica komaj zaznavnega napačnega delovanja ali napačno spojenih kablov. Preden pokličete servis, preverite, kje je vzrok.

Splošno

? Zvočni signal na dotik ne daje zvoka.

- ✓ Uporabljate vtič predjočevalnega signala.
^{ES} Zvočni signal na dotik ne more delovati preko vtiča predjočevalnega signala.

Radijski sprejemnik

? Radijski sprejem ni dober.

- ✓ Avtomobilske antene niste potegnili ven.
^{ES} Potegnite ven vso anteno.
- ✓ Antenski kontrolni kabel ni vključen.
^{ES} Povežite kabel tako, kot je navedeno v razdelku <Povezovanje kablov s priključnimi točkami> (stran 39).

Predvajalnik plošč

? Namesto izbrane plošče se predvaja druga.

- ✓ Izbrani CD je zelo umazan.
^{ES} Očistite CD.
- ✓ Plošča se nahaja na drugem mestu, ne na izbranem.
^{ES} Odprite pladenj s ploščami in preverite, kje je zelena plošča.
- ✓ Plošča je zelo spraskana.
^{ES} Poskusite z drugo ploščo.

Vir zvokovne datoteke

? Snemalni pogoji so slabi.

- ✓ Nosilec je opraskan ali zamazan.
^{ES} Očistite CD, kakor je opisano v odstavku Čiščenje CD, razdelek <Kako ravnati s CD ploščami> (stran 6).
- ✓ Zvokovna datoteka je poškodovana ali pa je enota na podpira.
^{ES} Poškodovane ali nepodprte datoteke preskakujejo.
- ✓ Snemalni pogoji so slabi.
^{ES} Ponovno snemajte na isti nosilec ali uporabite drugega.

Vir naprave USB

? Naprava USB ni zaznana.

- ✓ Priključek USB je iztaknjen.
^{ES} Pravilno vključite priključek naprave USB.

? Naprava USB ne predvaja zvočnih datotek.

- ✓ Priključek USB je iztaknjen.
^{ES} Pravilno vključite priključek naprave USB.

Spodaj prikazana sporočila prikazujejo stanje vaših sistemov.

Eject:	<ul style="list-style-type: none">• V izmenjevalniku ni plošč. Pladenj s ploščami ni povsem poln.• Ni CD plošče.
No Disc:	Pladenj s ploščami je prazen.
TOC Error:	<ul style="list-style-type: none">• Pladenj s ploščami je prazen.• CD je zelo umazan. CD je obrnjen narobe. CD je zelo spraskan.
Read Error:	<ul style="list-style-type: none">• Število datotek ali map, shranjenih v priključeni napravi USB, presega omejitvev.• Datotečni sistem v povezani napravi USB je pokvarjen.➔ Prekopirajte datoteke in mape v napravo USB po navodilih z http://www.kenwood.com/usb/. Če se sporočilo o napaki še pojavi, formatirajte napravo USB ali uporabite drugo napravo USB.
Error 05:	Neberljiva CD-plošča.
Blank Disc:	Na mini plošči ni ničesar.
No Track:	Na mini plošči ni posnetkov, čeprav ima naslov.
Error 15:	Predvajanje je bil nosilec, na katerem niso posneti podatki, ki jih ta naprava lahko predvaja.
No Panel:	Prednja premična plošča pomožne enote, ki je povezana s to enoto, je bila odstranjena.
Error 77:	<ul style="list-style-type: none">• Enota iz neznanega vzroka ne deluje prav.➔ Pritisnite na gumb za vrnitev v prejšnje stanje. Če oznaka "Error 77" ne izgine, se posvetujte s servisom.
Mecha Error:	<ul style="list-style-type: none">• Nekaj je narobe s pladnjem za plošče ali z delovanjem enote.➔ Preverite vsebino pladnja in nato pritisnite na gumb za vrnitev v prejšnje stanje. Če oznaka "Mecha Error" ne izgine, se posvetujte s servisom.

Hold Error:	<ul style="list-style-type: none">• Če temperatura v izmenjevalniku plošč preseže 60° C se vklopi varovalni stik, ki ustavi delovanje.➔ Odprite okno ali vklopite prezračevanje. Ko bo temperatura padla pod 60°C bo predvajalnik znova deloval.
No Name:	Poskus prikaza DNPS med predvajanjem CD plošče, ki nima prednastavljenega imena.
Load:	V izmenjevalniku poteka menjavanje plošč.
Waiting:	Poteka radijsko sprejemanje besedilnih podatkov.
Reading:	Naprava odčituje podatke na plošči.
IN (Utripanje):	<ul style="list-style-type: none">• Del naprave s predvajalnikom CD ne deluje pravilno.➔ Ponovno vstavite CD. Če CD plošče ni mogoče izvreči oziroma se zaslon še naprej osvetljuje, čeprav je CD plošča pravilno vstavljena, izklopite napajanje in se posvetujte z najbližjim servisnim centrom.
Protect (Utripanje):	<ul style="list-style-type: none">• Kabel zvočnika ima kratek stik ali se dotika šasije vozila, zatem pa se vklopi zaščitna funkcija.➔ Pravilno izolirajte ali povežite kabel zvočnika in pritisnite gumb Reset. Če oznaka "Protect" ne izgine, se posvetujte s servisom.
Unsupported File:	<ul style="list-style-type: none">• Zvočna datoteka se predvaja v formatu, ki ga naprava ne podpira.➔ ----
Copy Protection:	<ul style="list-style-type: none">• Igrana je bila datoteka, ki je zaščitena pred kopiranjem.➔ ----
DEMO MODE (Utripanje):	<ul style="list-style-type: none">• Izbrali ste predstavitveni način.➔ <Nastavitev delovanja v predstavitvenem načinu> (stran 35) je vklopljena. Izklopite funkcijo.

No Device:	<p>Naprava USB je izbrana kot vir, čeprav ni priključena.</p> <ul style="list-style-type: none"> ➤ Nastavite za vir karkoli razen USB. Priklopite napravo USB in ponovno nastavite vir USB.
N/A Device:	<p>Priključena je naprava USB, ki ni podprta.</p> <ul style="list-style-type: none"> ➤ Za izbiro podprte naprave naprave USB si pomagajte z navodili <http://www.kenwood.com/usb/>.
No Music Data/ Error 15:	<ul style="list-style-type: none"> • Priključena naprava USB ne vsebuje zvočnih datotek, primernih za predvajanje. • Predvajanje je bil nosilec, na katerem niso posneti podatki, ki jih ta naprava lahko predvaja.
USB Error:	<p>Priključena naprava USB porabi več električnega toka, kot je trenutno veljavna omejitev.</p> <ul style="list-style-type: none"> ➤ Več o podprtih napravah USB najdete v poglavju <http://www.kenwood.com/usb/>. <p>S priključeno napravo USB je prišlo do težav.</p> <ul style="list-style-type: none"> ➤ Spremenite vir na katerikoli vir, razen USB. Odstranite napravo USB.
iPod Error:	<p>Povezava z iPodom ni uspela.</p> <ul style="list-style-type: none"> ➤ Odstranite USB napravo in jo ponovno prikopite. ➤ Prepričajte se, da imate zadnjo verzijo programske opreme za iPod.
USB REMOVE:	<p>Za USB napravo ste uporabili način odstrani. Sedaj lahko varno odstranite USB napravo.</p>

Tehnični podatki

Tehnični podatki se lahko spremenijo brez vnaprejšnjega obvestila.

Radijski sprejemnik FM

- Frekvenčno območje (50 kHz območje)
 - : 87,5 MHz – 108,0 MHz
- Uporabna občutljivost (S/N = 26dB)
 - : 0,7 μ V/75 Ω
- Dušilna občutljivost (S/N = 46dB)
 - : 1,6 μ V/75 Ω
- Frekvenčni odziv (\pm 3,0 dB)
 - : 30 Hz – 15 kHz
- Razmerje signal/šum (MONO)
 - : 65 dB
- Frekvenčna ločljivost signala (DIN)(\pm 400 kHz)
 - : \geq 80 dB
- Ločljivost kanalov antenskega signala (1 kHz)
 - : 35 dB

Radijski sprejemnik MW

- Frekvenčno območje (9 kHz območje)
 - : 531 kHz – 1611 kHz
- Uporabna občutljivost (S/N = 20dB)
 - : 25 μ V

Radijski sprejemnik LW

- Frekvenčno območje
 - : 153 kHz – 281 kHz
- Uporabna občutljivost (S/N = 20dB)
 - : 45 μ V

Predvajalnik plošč

- Laserska dioda
 - : GaAlAs
- Digitalno sito
 - : 8-kratno nadzvornenje
- Digitalno analogni pretvornik
 - : 1 Bit
- Hitrost vrtljajev
 - : 1000 – 400 Število obratov na minuto (CLV 2-krat)
- Mehansko nihanje
 - : Pod merljivo mejo
- Frekvenčni odziv (\pm 1 dB)
 - : 10 Hz – 20 kHz
- Skupno popačenje zvoka (1 kHz)
 - : 0,008 % (KDC-W7537U/W7537UY)
 - : 0,010 % (KDC-W7037/W7037Y)
- Razmerje signal/šum (1 kHz)
 - : 110 dB (KDC-W7537U/W7537UY)
 - : 105 dB (KDC-W7037/W7037Y)
- Dinamično obseg
 - : 93 dB
- Dekodiranje MP3
 - : Skladen z MPEG-1/2 Audio Layer-3
- Dekodiranje WMA
 - : Skladen z Windows Media Audio

- Dekodiranje AAC
 - : AAC-LC datoteke ".m4a"
- WAV signal
 - : Linear-PCM (KDC-W7537U/W7537UY)

Vmesnik USB (KDC-W7537U/W7537UY)

- Standard USB
 - : USB1.1/ 2.0
- Datotečni sistem
 - : FAT16/ 32
- Največji napajalni tok
 - : 500 mA
- Dekodiranje MP3
 - : Skladen z MPEG-1/2 Audio Layer-3
- Dekodiranje WMA
 - : Skladen z Windows Media Audio
- Dekodiranje AAC
 - : AAC-LC datoteke ".m4a"
- WAV signal
 - : Linear-PCM

Avdio oprema

- Največja izhodna mo
 - : 50 W x 4
- Izhodna moč (DIN 45324, +B=14,4V)
 - : 30 W x 4
- Impedanca zvočnikov
 - : 4 – 8 Ω
- Tonsko delovanje
 - Nizki toni : 100 Hz \pm 8 dB
 - Srednji toni : 1 kHz \pm 8 dB
 - Visoki toni : 10 kHz \pm 8 dB
- Predojačevalni izhodni nivo/obremenitev (med predvajanjem plošč)
 - : 2500 mV/10 k Ω
- Predojačevalni upor
 - : \leq 600 Ω

Dodatni vhod

- Frekvenčni odziv (\pm 1 dB)
 - : 20 Hz – 20 kHz
- Najvišja vhodna napetost
 - : 1200 mV
- Vhodna impedanca
 - : 100 k Ω

Splošno

- Delovna napetost (dopustna od 11 – 16V)
 - : 14,4 V
- Poraba toka
 - : 10 A
- Vgradna velikost (širina x višina x globina)
 - : 182 x 53 x 155 mm
- Teža
 - : 1,40 kg

KENWOOD